



IBM Systems - iSeries

Partițiile logice pentru gestionarea sistemelor

Versiunea 5 Ediția 4





IBM Systems - iSeries

Partițiile logice pentru gestionarea sistemelor

Versiunea 5 Ediția 4

Notă

Înainte de a folosi aceste informații și produsul la care se referă, citiți informațiile din “Observații”, la pagina 137.

Ediția a cincea (februarie 2006)

Această ediție este valabilă pentru IBM i5/OS (număr de produs 5722–SS1) versiunea 5, ediția 4, modificarea 0 și pentru toate edițiile și modificările ulterioare până se specifică altceva în noile ediții. Această versiune nu rulează pe toate modelele RISC și nici pe modelele CISC.

© Copyright International Business Machines Corporation 2004,2006. Toate drepturile rezervate.

Cuprins

Partițiile logice 1

Partiționarea pe un server iSeries	1
PDF tipăribil	1
Concepte privind partiția logică	2
Scenarii de partiții logice și musafir	31
Planificarea pentru partiții logice	39
Crearea partițiilor logice	55
Gestionarea partițiilor logice	56
Depanarea partițiilor logice	89

Partiționarea cu un server eServer i5	135
Informații înrudite pentru partițiile logice	135

Anexa. Observații 137

Informații privind interfața de programare	139
Mărci comerciale	139
Termenii și condițiile	139

Partițiile logice

Partițiile logice vă permit să distribuiți resursele unui server iSeries astfel încât să funcționeze ca și cum ar fi două sau mai multe servere independente. Planificați ca următoarea modernizare să includă partiții logice.

Selectați informațiile logice despre partiția logică corespunzătoare bazate pe hardware-ul pe care îl aveți.

Notă: Citiți Informații privind licența și declinarea responsabilității pentru cod, pentru informații juridice importante.

Partiționarea pe un server iSeries

Folosiți aceste informații dacă intenționați să folosiți Navigator iSeries pentru a gestiona partițiile logice i5/OS.

Aceste informații vă poartă prin procesul de partiționare logică, de la creare la gestionare.

PDF tipăribil

Aflați cum puteți vizualiza sau tipări un PDF cu aceste informații.

Pentru a vedea sau descărca versiunea PDF a acestui document, selectați Partițiile logice (aproximativ 180 KB).

Puteți vedea sau descărca aceste subiecte înrudite:

- Linux într-o partiție musafir
- Salvarea de rezervă și recuperarea
- Capacity on Demand
- Instalarea ediției de i5/OS și a software-ului înrudit

IBM Redbooks

Puteți de asemenea să vedeți sau să tipăriți oricare din următoarele PDF-uri:

- Slicing the AS/400 with Logical Partitioning: A How to Guide



(aproximativ 2,7 MB)

În acest ghid se discută despre revoluția creată de folosirea partițiilor logice pe serverul iSeries. Cartea a fost realizată pentru toate nivelurile de înțelegere. Include o privire generală asupra partiționării logice. Include de asemenea informații tehnice pentru persoanele care vor fi angajate activ în găsirea de soluții care implică partiționarea logică, în crearea de mașini partiționate și în gestionarea și operarea lor.

- LPAR Configuration and Management Working with iSeries Logical Partitions



(aproximativ 7,2 MB)

Această carte IBM Redbook prezintă considerentele privind planificarea și implementarea partițiilor logice V5R1. Sunt analizate diverse scenarii de implementare a partiției logice. Cartea vine în completarea informațiilor referitoare la partițiile logice din Centrul de informare iSeries.

- Linux on the IBM iSeries Server: An Implementation Guide



(aproximativ 4,6 MB)

Această carte IBM Redbook începe cu o privire generală asupra sistemului de operare Linux, explică ce înseamnă sursă deschisă și arată de ce este avantajoasă folosirea sistemului de operare Linux pe iSeries. Discută despre task-urile de bază pentru administrarea sistemului și crearea aplicațiilor Linux, pentru a vă ajuta să vă gestionați sistemul și să dezvoltați aplicații Linux pe serverul iSeries. De asemenea, prezintă o gamă largă de servicii, cum ar fi Firewall, Apache, Samba și e-mail și vă explică caracteristicile fiecăruia.

Situri Web

- Logical Partitions
- Linux on iSeries

Salvarea fișierelor PDF

Pentru a salva un PDF pe stația de lucru proprie pentru vizualizare sau tipărire:

1. Faceți clic dreapta pe PDF în browser-ul dumneavoastră (faceți clic dreapta pe legătura de mai sus).
2. Faceți clic pe opțiunea de salvare locală a PDF-ului.
3. Navigați la directorul în care doriți să salvați PDF-ul.
4. Faceți clic pe **Save**.

Descărcarea programului Adobe Reader

- 1 Trebuie să aveți instalat pe sistem Adobe Reader pentru a vizualiza sau tipări aceste PDF-uri. Puteți descărca o copie gratuită de pe situl Web Adobe (www.adobe.com/products/acrobat/readstep.html).

Concepte privind partiția logică

Folosiți aceste informații pentru a obține descrieri tehnice a partițiilor logice pentru a căuta informații despre hardware și pentru a descoperi multiple folosințe ale partițiilor logice.

Serverul iSeries vă oferă posibilitatea de a partiționa un server în mai multe servere independente. Înainte de a începe crearea partițiilor, este esențial să înțelegeți conceptele din spatele acestui tip de configurație sistem. Scopul acestui subiect este să vă familiarizeze cu hardware-ul și software-ul necesar pentru partiții logice și să vă pregătească pentru planificarea și crearea partițiilor logice pe iSeries.

Concepte înrudite

“Planificarea pentru partiții logice” la pagina 39

Aflați cerințele hardware și software necesare pentru a implementa cu succes partițiile logice. Citiți și parcurgeți operațiile anterior comandării pentru completarea foii de lucru pentru planificare.

“Gestionarea partițiilor logice” la pagina 56

Găsiți toate informațiile de care aveți nevoie pentru a vă gestiona partițiile logice. Vi se oferă informații despre partițiile dumneavoastră logice și despre repornirea și oprirea partițiilor individuale. De asemenea, puteți folosi informațiile pentru modificarea configurației partiției logice, gestionarea securității și modificarea resurselor de procesare.

Cum funcționează partițiile logice

Înțelegeți semnificația unui sistem partiționat logic și modul în care operează partițiile secundară și primară ca servere independente.

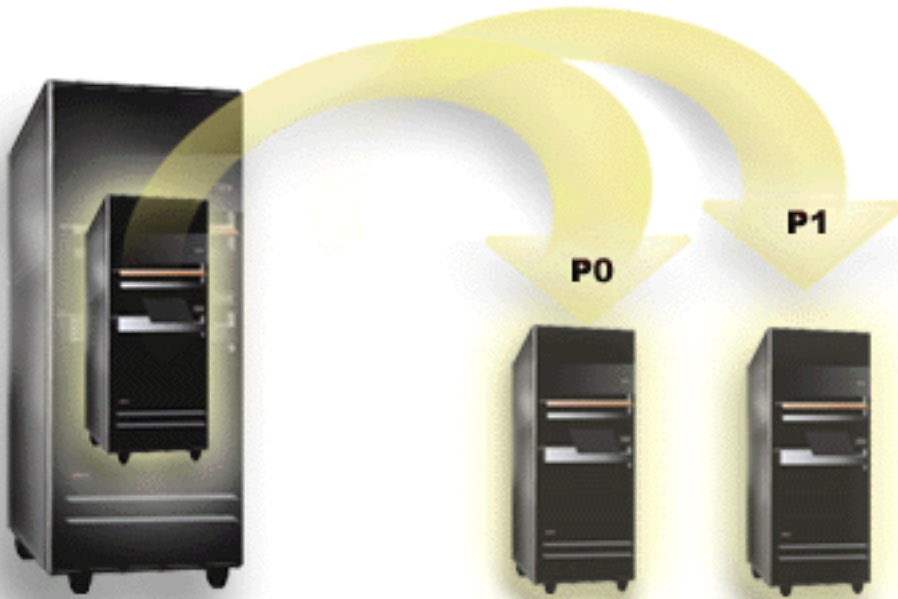

Partiționarea logică este abilitatea de a face un server iSeries să ruleze ca și cum ar fi două sau mai multe server independente. Fiecare partiție logică operează ca un server logic independent. Totuși, fiecare partiție partajează câteva atribute de sistem fizice cum ar fi numărul de serie al sistemului, modelul sistem și codul caracteristicii de produs al procesorului. Toate celelalte atribute sistem pot varia de-a lungul partițiilor.

Partițiile logice se împart în două categorii, partiții primare și secundare. Fiecare sistem partiționat logic are o partiție primară și mai multe partiții secundare. Partiția primară este singura partiție după realizarea modificărilor de configurare pe sistem. Înainte ca partițiile secundare să fie create, toate resursele sistem sunt asignare partiției primare. Partițiile secundare sunt independente una de alta. În timp ce fiecare partiție secundară menține o dependență de cea primară, altfel operează ca un server de sine stătător.

Toate funcțiile de gestiune pentru partiții sunt integrate în Cod intern licențiat a partiției primare.

Când efectuați un restart pe partiția primară pe un server cu multiple partiții, partiția primară pornește prima. Partiția primară deține anumite resurse sistem (panoul de operare al sistemului, procesorul de service și cheia sistemului). Partiția primară poate porni partițiile secundare (IPL) odată ce sistemul validează acele resurse. Dacă apare o eroare de procesor, placă de memorie sau magistrală de sistem, puteți găsi intrările din istoricul de erori al sistemului în Istoricul de activitate produs al partiției primare.

Partiția primară, în esență managerul partițiilor pentru serverul dumneavoastră, trebuie să rămână activă pentru ca partițiile secundare să fie active. Este important să planificați atent cum operați partiția primară sau tipurile de sarcini de lucru pe care le rulați pe partiția primară. De exemplu, toate partițiile secundare vor fi afectate de comenzile i5/OS cum ar fi PWRDWNSYS, de funcțiile panoului de control cum ar fi 3, 8 sau 22 sau de aplicarea corecțiilor (PTF-uri) care necesită repornirea. Puteți restricționa partiția primară doar la o simplă operație de gestiune partiție. Din moment ce toate mișcările de resurse partiții logice sunt realizate prin folosirea partiției secundare, izolarea partiției primare furnizează un mediu sigur dar utilizatorii din partițiile secundare nu sunt capabili să mute resursele cum ar fi procesorul sau memoria fără a trece prin administrarea partiției logice a partiției primare. Acolo unde izolarea partiției primare nu este posibilă, vă puteți gândi la implementarea aplicațiilor care necesită întreținere mai mică sau deloc prin nefolosirea ei ca o partiționare test.

Fiecare partiție logică reprezintă o diviziune a resurselor de pe serverul iSeries. Fiecare partiție este logică din cauză că diviziunea resurselor este virtuală, nu prin perimetrul fizic. Resursele primare de pe server sunt procesorul, memoria, magistralele și IOP-urile. Diagrama următoare arată diviziunea resurselor sistem pe server care are două partiții:

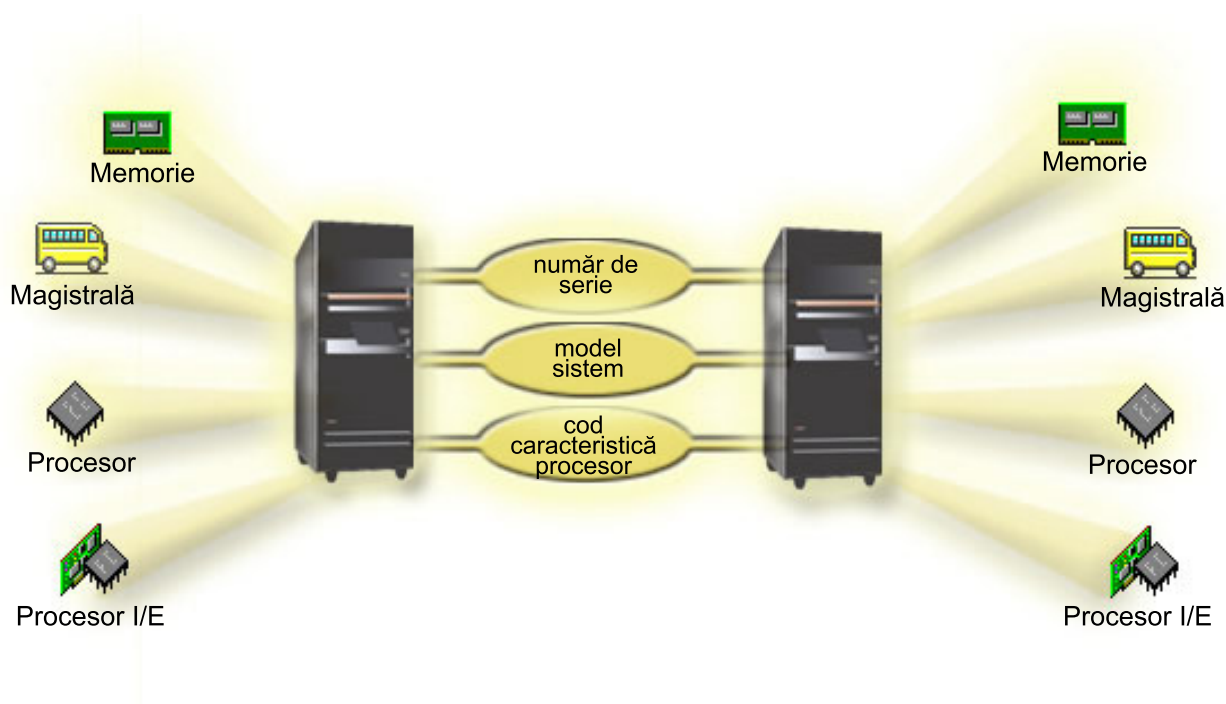

Operații înrudite

“Vizualizarea Istoricului de activitate produs (PAL) pentru partițiile logice” la pagina 107

Folosiți Uneltele de service dedicate (DST) sau Uneltele de service sistem (SST) pentru a găsi codurile de referință sistem pentru partiții logice.

La ce puteți folosi partițiile logice

Înțelegeți avantajele partiționării serverului dumneavoastră și scenariile practice pe care le poate folosi compania dumneavoastră cu această tehnologie avansată.

Partițiile logice de pe un server iSeries se pot dovedi utile în situațiile din următoarele scenarii:

Crearea unui mediu de lucru mixt, de producție și de test

Puteți crea o combinație de mediu de producție și de test pe același server. Puteți folosi o partiție logică drept partiție pentru teste sau partiție pentru producție. Pe o partiție de producție rulează principalele aplicații legate de activitatea curentă. Defectarea unei partiții de producție poate să îngreuneze considerabil activitatea curentă și să ducă la pierderi de timp și bani. Pe o partiție de test sunt testate aplicațiile software. De exemplu, poate fi testată o ediție de i5/OS. Defectarea unei partiții de test, chiar și neprevăzută, nu va afecta activitatea curentă a companiei.

Crearea mai multor medii de producție

Creați mai multe partiții de producție folosind partiții secundare. În această situație, dedicați partiția primară gestionării partițiilor.

Consolidarea

Un server cu partiții logice poate reduce numărul de servere necesare într-o întreprindere. Puteți consolida mai multe servere într-un singur sistem cu partiții logice. În felul acesta se elimină necesitatea echipamentelor suplimentare și a

costurilor pe care le implică. Puteți deplasa resursele de la o partiție la alta în funcție de cum variază necesitățile.

Copie de rezervă fierbinte

Dacă folosiți o partiție secundară pentru replicarea altei partiții logice din același sistem, dacă partiția replicată se defectează problema poate fi rezolvată cel mai ușor prin comutarea la copia de rezervă. De asemenea, această configurație minimizează efectul ferestrelor mari de salvare. Puteți să treceți partiția de rezervă offline și să o salvați, iar în acest timp partiția logică să continue să fie folosită pentru activitatea de producție. Pentru a folosi această strategie de copiere de rezervă aveți nevoie de un software special.

Cluster integrat

Folosind OptiConnect și software de aplicație pentru disponibilitate înaltă, serverul dumneavoastră partiționat poate rula ca un cluster integrat. Puteți folosi un cluster integrat pentru a vă proteja serverul de majoritatea defectărilor neprevăzute ale unei partiții secundare.

Menținerea unor sisteme independente

Prin dedicarea unei părți a resurselor (unități de stocare pe disc, procesoare, memorie și dispozitive I/E) pentru o partiție logică, realizați izolarea software-ului. De asemenea, partițiile logice dispun de o anumită toleranță la defecte, dacă sunt configurate corespunzător. Sarcinile de lucru interactive și batch care nu rulează bine împreună pe aceeași mașină pot să fie izolate și să ruleze eficient în partiții separate.

Rularea sistemului de operare Linux

Puteți consolida mai multe servere Linux pe un server iSeries. Linux îmbunătățește flexibilitatea serverului iSeries, permițând crearea altor medii de aplicații. Folosind Ethernet virtual, aplicațiile Linux pot accesa DB2 UDB, precum și programele și serviciile i5/OS.

Concepte înrudite

“Scenarii de partiții logice și musafir” la pagina 31

Citiți scenariile de partiții logice și musafir pentru a înțelege cum poate fi configurat și folosit un server partiționat.

“Determinarea numărului posibil de partiții logice” la pagina 40

Numărul de procesoare pe care le adăugați unei partiții logice depinde de sarcina de lucru planificată și de nivelul dorit de performanță.

Hardware-ul pentru partițiile logice

Înțelegeți conceptele hardware de bază și cerințele pentru partiționarea serverului dumneavoastră.

Informațiile din acest subiect descriu hardware-ul necesar pe serverul dumneavoastră pentru a crea cu succes o partiție logică.

Capabilitatea de a muta dinamic resurse între partiții este disponibilă atât pe modelele AS/400, cât și pe modelele iSeries care suportă partiții logice. Capabilitățile de partiționare uni-procesor și de pool de procesoare partajat sunt disponibile pe partițiile V5R1 și V5R2 care rulează pe iSeries modelele 800, 810, 820, 825, 830, 840, 870 și unele modele 270. Alte componente hardware pentru partiția logică fie sunt opționale, fie pot fi comutate între două sau mai multe partiții logice.

Puteți citi Planificarea pentru partițiile logice pentru a vă ajuta să decideți ce hardware vă este necesar. Pentru a învăța mai multe despre hardware-ul pe care îl puteți folosi în partițiile logice, faceți clic pe hardware-ul despre care vreți să învățați mai mult în poza următoare:



Pentru a afișa resursele hardware ale sistemului, parcurgeți pașii următori:

1. În Navigator iSeries, expandați **Conexiunile mele** sau mediul dumneavoastră activ.
2. Selectați partiția primară a sistemului.
3. Expandați **Configurare și servicii** și selectați **Partiții logice**.
4. Faceți clic dreapta pe **Partiție logică** și selectați **Configurare partiții**. Lucrați acum în fereastra Configurare partiții logice.
5. Selectați **Sistem fizic** pentru a vizualiza resursele hardware ale întregului sistem.

Concepte înrudite

“Planificarea pentru partiții logice” la pagina 39

Aflați cerințele hardware și software necesare pentru a implementa cu succes partițiile logice. Citiți și parcurgeți operațiile anterior comandării pentru completarea foii de lucru pentru planificare.

“Concept privind partiția logică: procesorul dedicat” la pagina 13

Procesoarele dedicate sunt procesoare întregi care sunt folosite exclusiv de partiția în care sunt alocate. Procesorul dedicat tratează procesul pentru o anumită partiție logică.

“Concept privind partiția logică: pool-ul de procesoare partajat” la pagina 14

Pool-ul de procesare partajat vă permite să asignați procesoare parțiale unei partiții logice.

“Concept privind partiția logică: dispozitivele repornire (IPL) alternative și dispozitivul de mediu stocare amovibil” la pagina 16

Un dispozitiv de mediu de stocare amovibil citește și scrie pe un mediu de stocare (bandă, CD-ROM sau DVD).

“Concept privind partiția logică: consola” la pagina 20

Fiecare partiție logică trebuie să aibă o consolă atașată la ea printr-un IOP.

“Concept privind partiția logică: unitatea de expansiune” la pagina 21

Puteți adăuga o unitate de expansiune multora dintre serverele iSeries, pentru a suporta opțiuni și dispozitive suplimentare.

“Comunicațiile partițiilor logice” la pagina 28

Învățați modul în care partițiile logice sunt capabile să partajeze date între partiții sau între servere.

Concept privind partiția logică: magistrala:

O magistrală este un conductor care este folosit pentru transmiterea semnalelor sau alimentării.

O magistrală I/E de sistem transportă instrucțiunile din memorie la dispozitivele atașate procesoarelor de intrare/ieșire (IOP-uri). O magistrală de sistem I/E de asemenea conduce instrucțiuni de la IOP-uri înapoi la memorie.

Unitatea de sistem principală conține o magistrală de sistem I/E. Partiția primară folosește întotdeauna magistrala 1. Partițiile secundare pot partaja această magistrală. Cele mai multe unități de expansiune conțin de asemenea cel puțin o magistrală.

Fiecare partiție logică are nevoie de o magistrală pe care partiția logică o poate deține total sau partajat cu alte partiții logice. Fiecare partiție logică poate folosi (fără deținere) o magistrală de sistem I/E. Puteți modifica dinamic ce partiții logice dețin magistrala sau tipul de drept de proprietate magistrală (partajat sau total) dedicat) cu condiția ca partiția să dețină magistrala partajată.

Este posibil să vă împărțiți resursele prin magistrala de sistem I/E când creați partițiile logice. Aceasta este numită partiționare I/E la nivel de magistrală. În această situație, asigurați toate resursele (IOP-uri, IOA-uri și dispozitive) care sunt atașate la magistrală doar la o partiție logică.

Este de asemenea posibil să partajați o magistrală și să vă împărțiți resursele pe magistrală în conformitate cu IOP-urile. Aceasta este numită partiționare nivel-IOP I/E. În această situație, asigurați toate resursele (IOA-uri și dispozitive) care sunt atașate la un singur IOP la o singură magistrală la un moment dat. Puteți asigura celelalte IOP-uri atașate la magistrala respectivă oricărei alte partiții logice (sau aceleiași).

Când adăugați o magistrală la o partiție logică, trebuie să selectați dacă să partajați magistrala cu alte partiții logice. Aveți următoarele opțiuni pentru tipul de drept de proprietate magistrală:

- Deținere totală: asigurați toate IOP-urile, resursele și pozițiile de placă goale la partiție (partiționare nivel-magistrală I/E).
- Deținere partajată a magistralei: Unele IOP-uri împreună cu pozițiile lor de placă goale pot fi asigurate să meargă cu proprietarul magistralei (partiționare nivel-IOP I/E).
- Folosire magistrală partajată: O altă partiție logică listează magistrala ca o deține partajat, dar și această partiție logică folosește magistrala. În această situație, partiția logică care deține poate avea o performanță îmbunătățită puțin. Luați în considerare ca partiția care folosește resurse cu rată de transfer de date mai înaltă să dețină magistrala.

Trebuie să asigurați tipul *deținere totală* oricărei magistrale care conține hardware OptiConnect.

Din fereastra Configurare partiție logică, puteți vedea toate magistralele din sistem. Puteți executa întreținere concurrentă din partiția logică deținută (doar magistralele dedicate) sau din partiția primară. Oricum, trebuie să executați întreținere concurrentă pentru magistralele partajate din partiția primară.

Concepte înrudite

“Concept privind partiția logică: memoria” la pagina 15

Procesoarele folosesc memoria pentru a păstra informații temporare.

“Concept privind partiția logică: IOP” la pagina 10

IOP-ul se atașează magistralei de sistem I/E, împreună cu unul sau mai multe adaptoare de intrare/ieșire (IOA).

IOP-ul procesează instrucțiunile de la server și, împreună cu IOA-urile, controlează dispozitivele I/E.

“Concept privind partiția logică: unitatea de expansiune” la pagina 21

Puteți adăuga o unitate de expansiune multora dintre serverele iSeries, pentru a suporta opțiuni și dispozitive suplimentare.

“Concept privind partiția logică: Partiții I/E la nivel de magistrală și la nivel de IOP”

În funcție de necesitățile dumneavoastră, pot exista avantaje în setarea unui tip de partiție I/E în locul alteia.

“Comutarea dinamică a IOP-urilor între partiții”

Un avantaj puternic al partițiilor logice este abilitatea de a comuta dinamic un IOP de pe o partiție pe alta.

“Comunicațiile partițiilor logice” la pagina 28

Învățați modul în care partițiile logice sunt capabile să partajeze date între partiții sau între servere.

Concept privind partiția logică: Partiții I/E la nivel de magistrală și la nivel de IOP:

În funcție de necesitățile dumneavoastră, pot exista avantaje în setarea unui tip de partiție I/E în locul alteia.

Cu partițiile I/E la nivel de magistrală, sistemul partiționează resursele I/E după magistrală. Pe un server care este complet partiționat la nivel magistrală, fiecare partiție secundară are propria stație de lucru și propriul mediu amovibil.

Partițiile logice la nivel de magistrală permit:

- O mai bună izolare a problemei și, ca urmare, o disponibilitate mai înaltă
- Performanță mai bună
- Gestionarea simplificată a hardware-ului

Când partiționați un server la nivel de IOP, una sau mai multe magistrale sunt partajate și împărțite între resursele I/E de către IOP. Partițiile logice de acest tip permit:

- Flexibilitatea este mai mare când se partiționează subsistemul I/E.
- Reducerea costului potențial prin eliminarea unor unități de expansiune cerute de server pentru a suporta magistrale adiționale.
- Optimizarea resurselor hardware pentru a evita limitele serverului.
- Abilitatea de a muta dinamic controlul asupra unui IOP de la o partiție la alta fără necesitatea de a reporni sistemul.
- Planificare de configurație simplificată din momentul în care puteți muta dinamic hardware de la o partiție la alta.

De asemenea puteți considera să aveți o configurație sistem și cu partiționare nivel-IOP și cu partiționare nivel-magistrală. De exemplu, puteți pune toate IOP-urile dumneavoastră pe care le doriți să comute pe o singură magistrală și să configurați toate celelalte partiții logice pentru a avea partiționare nivel-magistrală. Magistrala partajată poate apoi aparține unei partiții de test. Aceasta vă permite să comutați IOP-uri precum unități de bandă sau adaptoare LAN la partițiile care au nevoie de aceste resurse.

Concepte înrudite

“Concept privind partiția logică: magistrala” la pagina 7

O magistrală este un conductor care este folosit pentru transmiterea semnalelor sau alimentării.

“Concept privind partiția logică: IOP” la pagina 10

IOP-ul se atașează magistralei de sistem I/E, împreună cu unul sau mai multe adaptoare de intrare/ieșire (IOA).

IOP-ul procesează instrucțiunile de la server și, împreună cu IOA-urile, controlează dispozitivele I/E.

“Comutarea dinamică a IOP-urilor între partiții”

Un avantaj puternic al partițiilor logice este abilitatea de a comuta dinamic un IOP de pe o partiție pe alta.

“Concept privind partiția logică: IOP și dispozitiv de comutare” la pagina 11

Dacă alegeți să partiționați la nivel IOP, puteți comuta anumite IOP-uri și toate dispozitivele sale atașate între partiții care folosesc aceeași magistrală în mod dinamic.

Comutarea dinamică a IOP-urilor între partiții:

Un avantaj puternic al partițiilor logice este abilitatea de a comuta dinamic un IOP de pe o partiție pe alta.

Când comutați dinamic un IOP, luați controlul asupra unui IOP de la o partiție și îl dați alteia fără să reporniți serverul.

Pe o magistrală partajată, IOP-urile și resursele lor (toate IOA-urile și dispozitivele atașate) pot fi mutate dinamic între partiții. Pentru a iniția această acțiune, apăsați clic pe IOP-ul dorit și selectați **Mutare**.

Când comutați dinamic un IOP între partiții, îl faceți să apară ca și cum partițiile pot partaja dispozitive. De exemplu, dacă serverul dumneavoastră are un dispozitiv cu grad scăzut de utilizare, mai multe partiții pot folosi acel dispozitiv comutând IOP-urile. Fiecare partiție poate folosi dispozitivul, deoarece comutând un IOP comută toate dispozitivele atașate la el. Însă numai o partiție poate folosi acel dispozitiv la un moment dat. Puteți comuta IOP-ul numai la o partiție la un moment dat. Înainte de a executa acest task, trebuie să eliberați dispozitivul în i5/OS pe partiția sursă. Puteți face acest lucru folosind Navigator iSeries.

Printre IOP-urile candidate pentru comutare se numără:

- IOP-urile care controlează dispozitivele cu costuri ridicate
- IOP-urile care controlează dispozitivele de folosire joasă și cele de cerere joasă.
- IOP-urile care controlează numai dispozitivul sau dispozitivele destinație

Înainte de a folosi comutarea IOP-urilor, trebuie să vă amintiți că abordarea recomandată de IBM pentru partiționarea logică este de a dedica tot hardware-ul dintr-o partiție. Ar trebui să vă partiționați serverul la nivel de magistrală. Însă când folosiți partiționarea la nivel de magistrală, nu puteți comuta IOP-uri. De asemenea, partiționarea la nivel de magistrală nu este mereu eficientă în ce privește costul. De aceea, puteți găsi preferabil să partajați între partiții unele dispozitive. Și deoarece partițiile nu pot partaja dispozitivele în mod concurent, comutarea IOP-urilor poate fi o soluție efectivă pentru problema costurilor.

Înainte de a implementa comutarea, ar trebui să considerați alte alternative posibile. Pentru a partaja dispozitive între partiții, puteți aplica aceleași tehnici ca și pentru a partaja dispozitive între sisteme fizice separate.

- Folosiți mai multe IOP-uri, unul în fiecare partiție, pentru dispozitivele care acceptă mai multe conexiuni (unele unități de bandă de mare performanță).
- Folosiți IOP-uri multiple, unul în fiecare partiție, și o cutie de comutare pentru dispozitive care suportă doar conexiuni unice (imprimante sau alte unități de bandă de nivel înalt).
- Folosiți mai multe IOP-uri și mai multe dispozitive în fiecare partiție pentru o soluție autonomă (dispozitive interne pentru medii amovibile).
- Dacă nu este corespunzător pentru dumneavoastră să folosiți oricare dintre aceste alternative, atunci ar trebui să implementați comutarea IOP.

Puteți implementa comutarea IOP dinamică asigurându-vă că partiția primară deține fiecare magistrală cu tipul de proprietate asupra magistralei *deținere magistrală partajată*. Toate partițiile secundare pot folosi atunci ușor orice magistrală de care au nevoie. Cu această configurație puteți alocă fiecare IOP din server partiției care dorește să îl folosească. Toate partițiile pot adăuga dinamic și înlătura toate IOP-uri care controlează dispozitivele scumpe și pe cele de folosință rară jos care sunt atașate la sistem.

În plus față de activarea comutării IOP, această configurație are câteva alte avantaje.

- Conceptual, implementarea este ușor de configurat și înțeles.
- Partiția primară va deține orice hardware nou care este adăugat la sistem.
- După cum necesitățile partiției se modifică de-a lungul timpului, puteți face ajustări pentru folosirea optimă a hardware-ului pentru o flexibilitate mai mare.

Concepte înrudite

“Concept privind partiția logică: IOP” la pagina 10

IOP-ul se atașează magistralei de sistem I/E, împreună cu unul sau mai multe adaptoare de intrare/ieșire (IOA).

IOP-ul procesează instrucțiunile de la server și, împreună cu IOA-urile, controlează dispozitivele I/E.

“Concept privind partiția logică: Partiții I/E la nivel de magistrală și la nivel de IOP” la pagina 8

În funcție de necesitățile dumneavoastră, pot exista avantaje în setarea unui tip de partiție I/E în locul alteia.

“Concept privind partiția logică: magistrală” la pagina 7

O magistrală este un conductor care este folosit pentru transmiterea semnalelor sau alimentării.

“Selectarea partiționării la nivel de magistrală sau la nivel de IOP” la pagina 40

Fiecare tip de partiționare a resurselor I/E poate avea avantaje, în funcție de necesitățile dumneavoastră.

Concept privind partiția logică: IOP:

IOP-ul se atașează magistralei de sistem I/E, împreună cu unul sau mai multe adaptoare de intrare/ieșire (IOA). IOP-ul procesează instrucțiunile de la server și, împreună cu IOA-urile, controlează dispozitivele I/E.

Există mai multe tipuri de IOP-uri.

- Câteva IOP-uri suportă doar un tip de dispozitiv I/E. În acest caz IOA este înglobat în IOP, deci nu puteți înlătura și nici înlocui adaptorul de I/E (IOA).
- Câteva IOP-uri pot suporta diferite tipuri de dispozitive, dar numai unul la un moment dat. Tipul de IOA care este atașat determină ce dispozitiv puteți folosi. IOA-urile pe aceste IOP-uri pot fi schimbate cu alte IOA-uri pentru a suporta un alt dispozitiv I/E. IOA și IOP funcționează împreună pentru a controla dispozitivul.
- Câteva IOP-uri pot suporta mai multe tipuri de dispozitive I/E în același timp. Acestea sunt cunoscute ca IOP-uri multifuncționale (MFIOP) sau IOP cu funcții combinate (CFIOP). IOP-urile multifuncționale se conectează la numeroase IOA-uri diferite ca funcționalitate. De exemplu, un MFIOP poate suporta unități disc, stații de lucru, o linie de comunicații și dispozitive de stocare amovibile.
- Un IOP cu funcții combinate se poate conecta la o mai multe tipuri de IOA. De exemplu, un CFIOP poate suporta unități de disc, o consolă și hardware de comunicații. CFIOP are cam aceleași capacități ca și un MFIOP, precum și controlere de Ethernet și Token-ring. IOA-urile pentru tipurile suportate de dispozitive I/E se atașează la IOP.

Există mai multe dispozitive importante I/E pe server. Acestea includ unitatea de disc sursă de încărcare, dispozitivul IPL alternativ, consola sistem și hardware-ul pentru suport electronic client. Serverul trebuie să știe unde să aloce aceste dispozitive speciale pe partițiile secundare. Când creați o partiție logică, trebuie să identificați IOP-urile care controlează aceste dispozitive importante:

- IOP-ul care controlează unitatea disc care va fi sursa de încărcare.
- IOP-ul care controlează consola.
- IOP-ul care controlează dispozitivul alternativ de IPL.
- IOP-ul care controlează linia de suport electronic client.

Notă: Un sistem cu partiții logice trebuie să aibă codurile corecte ale caracteristicii IOP pentru unitatea de disc sursă de încărcare și pentru dispozitivele IPL alternative. Fără hardware corespunzător, partițiile secundare nu vor funcționa corect.

Sistemul raportează toate erorile care implică IOP-uri în istoricul de activitate produs (PAL) din partiția logică ce deține IOP-ul. Totuși, sistemul poate raporta erori în PAL-ul partiției primare pentru IOP-urile surselor de încărcare. Aceasta poate apărea când o partiție secundară repornește.

Concepte înrudite

“Concept privind partiția logică: magistrală” la pagina 7

O magistrală este un conductor care este folosit pentru transmiterea semnalelor sau alimentării.

“Concept privind partiția logică: Partiții I/E la nivel de magistrală și la nivel de IOP” la pagina 8

În funcție de necesitățile dumneavoastră, pot exista avantaje în setarea unui tip de partiție I/E în locul alteia.

“Comutarea dinamică a IOP-urilor între partiții” la pagina 8

Un avantaj puternic al partițiilor logice este abilitatea de a comuta dinamic un IOP de pe o partiție pe alta.

“Concept privind partiția logică: unitatea de expansiune” la pagina 21

Puteți adăuga o unitate de expansiune multora dintre serverele iSeries, pentru a suporta opțiuni și dispozitive suplimentare.

“Concept privind partiția logică: unitățile de disc” la pagina 16

Unitățile de disc memorează date. Serverul poate folosi și refolosi aceste date în orice moment. Sunt mai permanente decât memoria, dar tot puteți să le ștergeți.

“Concept privind partiția logică: dispozitivele repornire (IPL) alternative și dispozitivul de mediu stocare amovibil” la pagina 16

Un dispozitiv de mediu de stocare amovibil citește și scrie pe un mediu de stocare (bandă, CD-ROM sau DVD).

“Concept privind partiția logică: consola” la pagina 20

Fiecare partiție logică trebuie să aibă o consolă atașată la ea printr-un IOP.

“Concept privind partiția logică: sursa de încărcare” la pagina 21

Fiecare partiție logică trebuie să aibă o unitate de disc desemnată ca sursă de încărcare.

Operații înrudite

“Vizualizarea Istoricului de activitate produs (PAL) pentru partițiile logice” la pagina 107

Folosiți Uneltele de service dedicate (DST) sau Uneltele de service sistem (SST) pentru a găsi codurile de referință sistem pentru partiții logice.

Concept privind partiția logică: IOP și dispozitiv de comutare:

Dacă alegeți să partiționați la nivel IOP, puteți comuta anumite IOP-uri și toate dispozitivele sale atașate între partiții care folosesc aceeași magistrală în mod dinamic.

Partiția care deține în mod curent IOP-ul trebuie să nu fie folosită înainte ca să comutați IOP-ul la altă partiție.

Comutarea necesită înlăturarea IOP-ului din partiția sa curentă și adăugarea sa la o altă partiție. Cu alte cuvinte, două partiții nu pot folosi IOP-ul și dispozitivele sale în același timp.

Atenție: Când comutați IOP-ul unități de discuri, asigurați-vă că toate unitățile de disc care aparțin acestui IOP sunt întâi înlăturate din pool-ul de memorie auxiliar și sunt într-o stare neconfigurată.

Concepte înrudite

“Concept privind partiția logică: Partiții I/E la nivel de magistrală și la nivel de IOP” la pagina 8

În funcție de necesitățile dumneavoastră, pot exista avantaje în setarea unui tip de partiție I/E în locul alteia.

Concept privind partiția logică: resurse etichetate:

O resursă etichetată este un IOP pe care îl selectați deoarece el controlează un dispozitiv care realizează o funcție specifică pentru o partiție logică.

Dispozitivele care realizează funcțiile de bază sunt dispozitivul de IPL alternativ, consolele partiției, IOP-ul pentru ECS (Suport electronic client) și resursa sursă de încărcare.

Dispozitiv IPL alternativ

Mediul de stocare din dispozitivul IPL alternativ este ceea ce folosește sistemul pentru a porni când realizați un IPL cu sursa D. Dispozitivul poate fi o unitate de bandă sau un dispozitiv optic. Dispozitivul IPL alternativ încarcă conținutul LIC-ului de pe mediul de stocare amovibil în locul codului de pe sursa de încărcare.

Consola partiției

Când folosiți Consola de operații, IOP-ul ECS IOP ar trebui să fie același. Consola este prima stație de lucru pe care sistemul o activează în partiție. Sistemul presupune că această consolă va fi mereu disponibilă pentru a fi folosită.

IOP pentru ECS (Suport electronic pentru client)

IOP-ul pentru suportul electronic client este un IOP de comunicații pe care îl puteți selecta pentru a susține Suportul electronic client pe un sistem sau o partiție secundară. Suportul Electronic Client este partea din sistemul de operare care vă permite să accesați următoarele:

- Funcția Question-and-answer (Întrebare-și-răspuns).
- Analiza, raportarea și gestionarea problemelor.

- Corecții (sau corecții temporare de program, PTF-uri).
- Informații de produs IBM.
- Schimbarea de informații tehnice.

Resursa sursă de încărcare

Fiecare partiție logică trebuie să aibă o unitate de disc desemnată ca sursă de încărcare. Resursa sursă de încărcare este un IOP cu sursa de încărcare. Sursa de încărcare conține Codul intern licențiat și datele de configurație pentru partițiile logice. Sistemul folosește sursa de încărcare pentru a porni partiția logică. Sistemul identifică întotdeauna această unitate de disc ca unitatea cu numărul 1.

Concepte înrudite

“Concept privind partiția logică: dispozitivele repornire (IPL) alternative și dispozitivul de mediu stocare amovibil” la pagina 16

Un dispozitiv de mediu de stocare amovibil citește și scrie pe un mediu de stocare (bandă, CD-ROM sau DVD).

“Concept privind partiția logică: sursa de încărcare” la pagina 21

Fiecare partiție logică trebuie să aibă o unitate de disc desemnată ca sursă de încărcare.

“Concept privind partiția logică: consola” la pagina 20

Fiecare partiție logică trebuie să aibă o consolă atașată la ea printr-un IOP.

Concept privind partiția logică: SPD și PCI:

Caracteristicile hardware există sub două forme diferite: SPD (System Product Division) sau PCI (Peripheral Component Interface), în funcție de modelul serverului.

Adaptoarele I/E (IOA) SPD sunt împachetate cu procesoarele I/E (IOP) și nu necesită o poziție separată de placă. Dispozitivul se conectează la slotul care conține IOA-ul și IOP-ul.

IOA-urile PCI sunt împachetate separat de IOP și necesită un slot de placă separat. IOP-ul dintr-o poziție este conectat la IOA-ul dintr-un alt slot de placă. Dispozitivul se atașează la IOA.

Concept privind partiția logică: Procesorul:

Un procesor este un dispozitiv care execută instrucțiunile programate.

Partițiile logice suportă procesoare dedicate și procesoare partajate. Cu cât numărul de procesoare este mai mare, cu atât numărul de operații concurente executate la un moment dat este mai mare. Procesorul dumneavoastră trimite și primește informații de la diferite părți ale sistemului (de la hardware și software).

Procesoarele pot lucra ca un grup pentru a descrește timpul de calcul pe care îl necesită o operație. Cu cât numărul de procesoare din sistem este mai mic, cu atât este mai mare perioada de timp de calcul. Dacă sunt alocate mai multe procesoare unei partiții, numărul de operații concurente este mai mare.

Se măsoară performanța totală a sistemului în CPW (Commercial Processing Workload) care este unică pentru fiecare model. Performanța relativă a unei partiții este egală cu CPW-ul pentru întregul sistem înmulțit la numărul de procesoare dintr-o partiție logică și împărțit la numărul total de procesoare din sistem.

Performanța relativă a partiției logice = $(CPW) \times (\text{nr. procesoare în partiția logică}) / (\text{nr. total de procesoare})$.

Din fereastra Configurare partiție logică, puteți vedea toate resursele hardware de procesoare ale sistemului. Din partiția primară, puteți vedea de asemenea procesoarele deținute de către partițiile logice.

Dacă un procesor eșuează cât timp rulează serverul, atunci partițiile logice de pe acel server (nu doar cea cu procesorul eșuat) eșuează. Dacă eșuarea unui procesor este detectată în timpul repornirii sistemului (IPL), managerul de configurație partiții logice va încerca să onoreze setarea minimă de procesoare pentru toate partițiile. O dată ce au fost întrunite minimele, toate resursele rămase sunt distribuite proporțional cu alocarea intenționată între partițiile corespunzătoare. Dacă nu pot fi întrunite minimele partiției, toate resursele sunt lăsate pe partiția primară și nu este

pornită nici o partiție secundară. Este plasată o intrare în istoricul de activitate produs (PAL) al partiției primare, cu SRC-ul (cod de referință sistem) B6005342, pentru a indica faptul că minimul configurației nu a putut fi îndeplinit. PAL-ul pentru partiția primară conține și una sau mai multe intrări pentru a indica ce hardware este defect. Puteți vedea erorile de procesor în istoricul de activitate produs (PAL) de pe partiția primară.

Concepte înrudite

“Concept privind partiția logică: memoria” la pagina 15

Procesoarele folosesc memoria pentru a păstra informații temporare.

Operații înrudite

“Vizualizarea Istoricului de activitate produs (PAL) pentru partițiile logice” la pagina 107

Folosii Unelte de service dedicate (DST) sau Unelte de service sistem (SST) pentru a găsi codurile de referință sistem pentru partiții logice.

Concept privind partiția logică: procesorul dedicat:

Procesoarele dedicate sunt procesoare întregi care sunt folosite exclusiv de partiția în care sunt alocate. Procesorul dedicat tratează procesul pentru o anumită partiție logică.

Dacă alegeți să alocați procesoare dedicate la o partiție logică, trebuie să alocați cel puțin un procesor acelei partiții. De asemenea, dacă alegeți să înlăturați resursele de procesor dintr-o partiție care are procesoare dedicate, trebuie să înlăturați cel puțin un procesor din partiție.

Pentru a vă adapta la încărcări de lucru în schimbare, puteți muta procesoarele dedicate între valori minim/maxim pe care le stabiliți fără să aveți nevoie să reporniți partiția: Aceste valori vă permit să fixați un interval în cadrul căruia puteți muta dinamic resursa fără a mai fi necesară repornirea partiției logice. Când modificați valorile minim/maxim, trebuie să reporniți partiția. Valorile de minim stabilesc ce este necesar pentru a reporni partiția. Dacă nu este respectată valoarea minimă pentru toate partițiile logice, va fi repornită numai partiția primară.

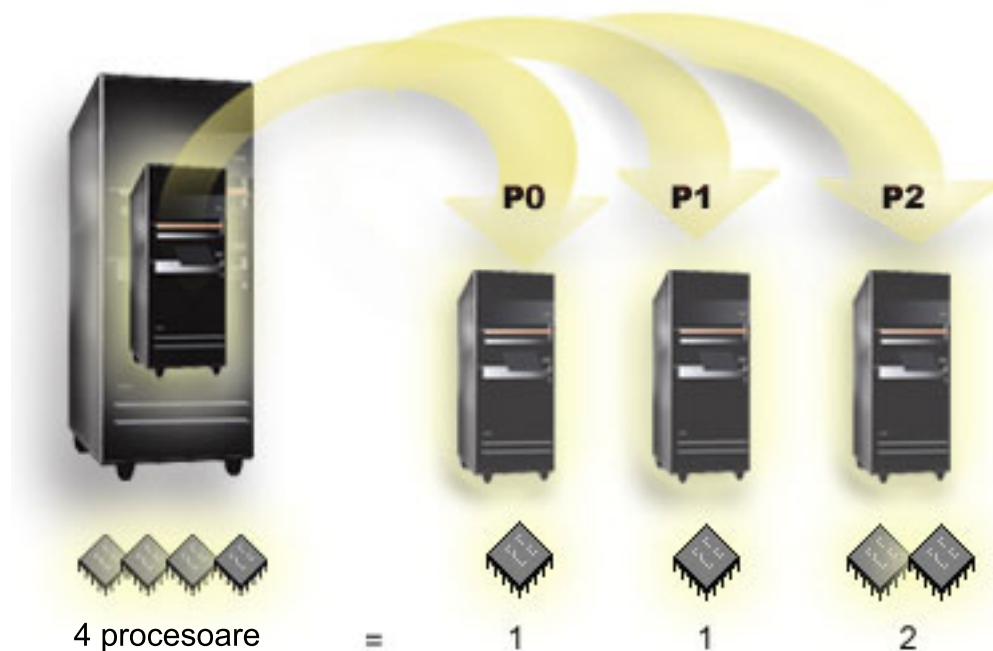

De exemplu, un server cu 4 procesoare fizice poate avea 3 partiții logice cu 2 partiții având un procesor dedicat și o partiție având 2 procesoare dedicate.

Concepte înrudite

“Determinarea numărului posibil de partiții logice” la pagina 40

Numărul de procesoare pe care le adăugați unei partiții logice depinde de sarcina de lucru planificată și de nivelul dorit de performanță.

Operații înrudite

“Hardware-ul pentru partițiile logice” la pagina 5

Înțelegeți conceptele hardware de bază și cerințele pentru partiționarea serverului dumneavoastră.

Concept privind partiția logică: pool-ul de procesoare partajat:

Pool-ul de procesare partajat vă permite să asignați procesoare parțiale unei partiții logice.

Procesoarele fizice sunt reținute în pool-ul de procesare partajat și sunt împărțite de partițiile logice. Un minim de 0,10 unități de procesare pot fi configurate pentru fiecare partiție care folosește procesoare partajate. Partiția primară poate avea nevoie de mai mult de 0,10 unități de procesare la pornirea partițiilor secundare, în caz contrar fiind posibil să apară condiții de timeout pentru resursele care comunică direct cu partiția primară. Pentru a stabili care este cantitatea rezonabilă de unități de procesare pentru partițiile primară și secundare, trebuie să evaluați capacitatea de procesare a sistemului și configurația partițiilor.

Procesoarele virtuale sunt întregul număr de operații concurente pe care sistemul de operare le poate folosi. Puterea de procesare poate fi conceptualizată ca fiind împărțită egal de-a lungul acestor procesare virtuale. Selectarea numărului optim de procesoare virtuale este dependentă de încărcătura de lucru a partiției: unele beneficiază de o concurență mai mare, altele necesită putere mai mare. Se recomandă să mențineți un echilibru între procesoarele virtuale și unități de procesare. Dacă sunt specificate cel mult 1,00 de unități de procesare, ar trebui folosit 1 procesor virtual. De asemenea, dacă sunt specificate cel mult 2,00 unități de procesare, ar trebui folosite 2 procesoare virtuale. Dacă apare un dezechilibru între unitățile de procesare și procesoarele virtuale, performanța batch a partiției ar putea scădea.

Pentru a vă adapta la încărcări de lucru în schimbare, puteți ajusta unitățile de procesare partajate între valorile minim/maxim pe care le stabiliți, fără să aveți nevoie să reporniți partiția: Aceste valori vă permit să stabiliți un interval în care puteți muta dinamic resursele fără a fi nevoie să reporniți partiția logică. Când modificați valorile minime/maxime, trebuie să reporniți partiția. Valorile de minim stabilesc ce este necesar pentru a reporni partiția. Dacă nu este respectată valoarea minimă pentru toate partițiile logice, va fi repornită numai partiția primară.

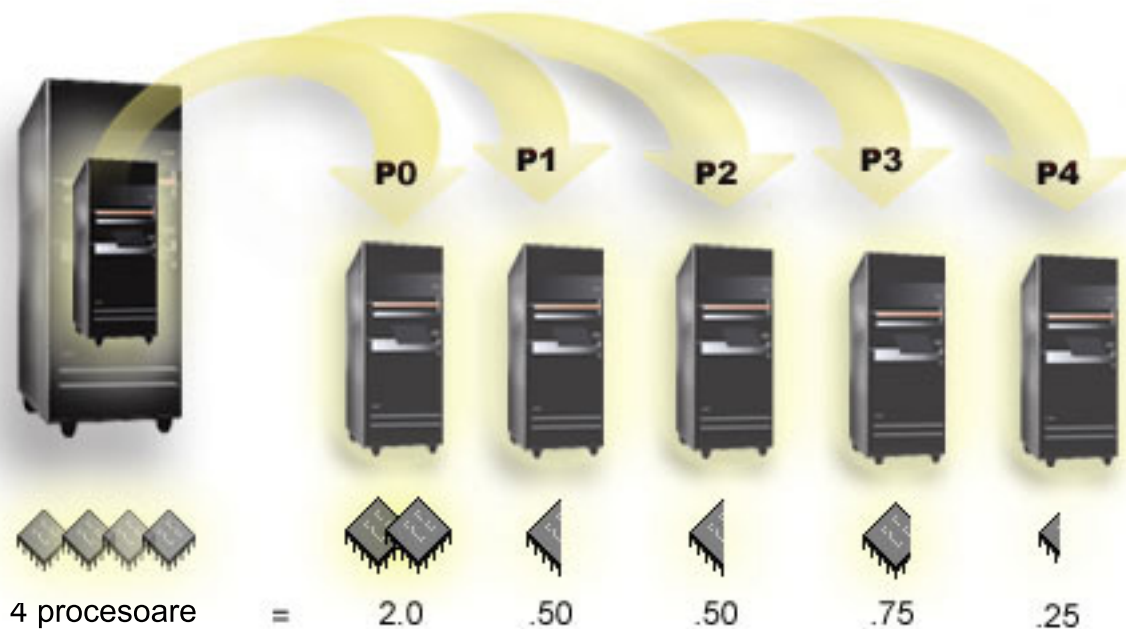

De exemplu, un sistem cu 4 procesoare în pool-ul partajat furnizează 4,00 unități de procesare. Cinci partiții logice ar putea distribui puterea de procesare în modul următor: Partiția 0 are 2,00 unități de procesare și 2 procesoare virtuale, partiția 1 are 0,50 unități de procesare și 1 procesor virtual, partiția 2 are 0,50 unități de procesare și 1 procesor virtual, partiția 3 are 0,75 unități de procesare și 1 procesor virtual și partiția 4 are 0,25 unități de procesare și 1 procesor virtual. Suma unităților de procesare ale celor 5 unități de procesare este mai mică sau egală cu numărul total de unități de procesare din pool-ul partajat. Dar numărul total de procesoare virtuale este 6.

Concepte înrudite

“Determinarea numărului posibil de partiții logice” la pagina 40

Numărul de procesoare pe care le adăugați unei partiții logice depinde de sarcina de lucru planificată și de nivelul dorit de performanță.

Operații înrudite

“Hardware-ul pentru partițiile logice” la pagina 5

Înțelegeți conceptele hardware de bază și cerințele pentru partiționarea serverului dumneavoastră.

Concept privind partiția logică: memoria:

Procesoarele folosesc memoria pentru a păstra informații temporare.

Cerințele de memorie pentru partiții sunt dependente de configurația partițiilor, de asignarea resurselor de I/E și de aplicațiile folosite. Când creați o partiție, trebuie să adăugați la ea un număr întreg de megaocteți de memorie (1 MB = 1024 x 1024 octeți). Partiția primară are nevoie de un minim de 256 MB de memorie. În funcție de valorile de configurație folosite, o partiție primară poate necesita mai mult de 256 MB. Partițiile secundare care rulează V4R4 și V4R5 necesită o valoare minimă de 64MB. Partițiile secundare care rulează V5R1 și V5R2 necesită un minim de 128 MB. În funcție de valorile de configurație folosite, o partiție secundară poate necesita mai mult de 128 MB.

Memoria în fiecare partiție logică operează în limitele valorilor sale minime și maxime. Puteți muta dinamic memoria între partițiile logice V5R1 și V5R2 fără să fie nevoie să reporniți partițiile afectate atât timp cât cererea pentru mutarea memoriei este în limitele valorilor minime și maxime specificate în timpul creării partiției. Când cereți să mutați dinamic memorie între partiții, luați aminte că această memorie este înlăturată și adăugată la pool-ul de memorie de bază al fiecărei partiții (pool-ul *BASE). Pool-urile de memorie private și cele partajate nu sunt afectate. Dacă cererea de mutare depășește cantitatea de memorie disponibilă din pool-ul de bază, sistemul va elibera doar paginile de memorie în plus după ce a păstrat cantitatea minimă de memorie necesară în pool-ul de bază. Această valoare este determinată de valoarea de sistem dimensiune minimă memorie de bază (QBASPOOL). Pentru a împiedica pierderea de date în timpul mutării de memorie, sistemul scrie datele din paginile de memorie pe discuri, înainte de a face disponibile paginile de memorie altei partiții. În funcție de cantitatea de memorie pe care ați cerut să o mutați, mutarea poate lua ceva timp.

Fiecare partiție va raporta dimensiunea sa minimă de memorie pentru rulare (runtime). Această valoare este o estimare a cantității de memorie a partiției care este blocată în partiție și nu poate fi mutată dinamic. Reducerea numărului de procese sau fire de execuție dintr-o partiție sau modificarea pool-ului *BASE vor afecta minimum pentru runtime.

Este posibil ca nu toată memoria alocată unei partiții logice să fie disponibilă pentru utilizare. Regia memoriei statice, necesară pentru a asigura memoria maximă atribuită, va afecta dimensiunea memoriei rezervate și a celei ascunse. De asemenea, regia memoriei statice va influența dimensiunea minimă a memoriei partiției.

Dimensiunea minimă a memoriei asignată unei partiții poate fi modificată, doar cu repornirea partiției. Dar, modificările la dimensiunea maximă de memorie necesită o repornire a întregului sistem și pot necesita o valoare mai mare de memorie minimă.

Dacă apare o defecțiune de memorie, sistemul va încerca să potrivească minimele pentru toate partițiile. Dacă toate cerințele minime sunt satisfăcute, partițiile secundare vor reporni cu toate resursele suplimentare distribuite proporțional cu alocările lor. Dacă nu sunt satisfăcute toate cerințele minime, sistemul va pune toate resursele în partiția principală și nu va reporni cu configurația partițiilor protejată, generând eroarea B6005343 în istoricul de activitate al produsului (PAL). Puteți vedea erorile de memorie în PAL-ul de la partiția principală.

Concepte înrudite

“Concept privind partiția logică: magistrala” la pagina 7

O magistrală este un conductor care este folosit pentru transmiterea semnalelor sau alimentării.

“Concept privind partiția logică: Procesorul” la pagina 12

Un procesor este un dispozitiv care execută instrucțiuni programate.

“Repornirea și oprirea alimentării unui sistem cu partiții logice” la pagina 82

Înțelegeți cum să reporniți și să opriți un sistem cu partiții logice.

Operații înrudite

“Vizualizarea Istoricului de activitate produs (PAL) pentru partițiile logice” la pagina 107

Folosiți Uneltele de service dedicate (DST) sau Uneltele de service sistem (SST) pentru a găsi codurile de referință sistem pentru partiții logice.

Concept privind partiția logică: unitățile de disc:

Unitățile de disc memorează date. Serverul poate folosi și refolosi aceste date în orice moment. Sunt mai permanente decât memoria, dar tot puteți să le ștergeți.

Nu puteți separa unitățile de disc de pe IOP în partiții logice diferite. Puteți crea pool-uri de memorie auxiliară utilizator (ASP-uri) pe orice partiție logică. Totuși, nu puteți crea un ASP pe mai multe partiții. Toate unitățile de disc pe care le alocați la un ASP trebuie să fie de la aceeași partiție logică.

Puteți de asemenea să creați un pool de memorie auxiliară independent (ASP). Un ASP independent este o colecție de unități de disc care pot fi trecute în mod neconectat (offline) sau pot fi făcute indisponibile, independent de alte pool-uri de disc deoarece datele din ASP-ul independent sunt de sine stătătoare. ASP-ul independent poate de asemenea fi adus în mod online sau făcut disponibil în timp ce sistemul este activ, fără să trebuiască să realizați o repornire.

Serverul menține datele de configurare ale partiției logice pe unitatea de disc pe care o desemnați ca sursă de încărcare pentru fiecare partiție logică.

Când mutați unitățile de disc, poate fi necesar să curățați toate datele de configurare a partiției logice care sunt stocate pe ele.

Concepte înrudite

“Concept privind partiția logică: sursa de încărcare” la pagina 21

Fiecare partiție logică trebuie să aibă o unitate de disc desemnată ca sursă de încărcare.

“Concept privind partiția logică: IOP” la pagina 10

IOP-ul se atașează magistralei de sistem I/E, împreună cu unul sau mai multe adaptoare de intrare/ieșire (IOA).

IOP-ul procesează instrucțiunile de la server și, împreună cu IOA-urile, controlează dispozitivele I/E.

Pool-urile de discuri

Folosirea pool-urilor de discuri independente

Operații înrudite

“Curățarea datelor de configurare a partiției din unitățile de disc neconfigurate” la pagina 128

Când mutați unități de disc între partiții logice sau servere, veți putea avea nevoie să ștergeți datele de configurare vechi înainte ca serverul să poată folosi din nou partiția logică.

Concept privind partiția logică: dispozitivele repornire (IPL) alternative și dispozitivul de mediu stocare amovibil:

Un dispozitiv de mediu de stocare amovibil citește și scrie pe un mediu de stocare (bandă, CD-ROM sau DVD).

Trebuie să aveți un dispozitiv de bandă, sau optic (CD-ROM sau DVD) disponibil pentru fiecare partiție logică. Sistemul de asemenea folosește unele dintre aceste dispozitive, ca dispozitiv de repornire sau IPL alternativ și ca dispozitiv de instalare alternativ.

Partițiile logice (în funcție de setarea dumneavoastră hardware) pot partaja între ele un dispozitiv de bandă sau optic și IOP-ul la care este atașat. Oricum, doar o partiție logică poate folosi dispozitivul în același timp. Pentru a comuta între

partiții, trebuie să mutați IOP-ul cu dispozitivul partajat la partiția logică dorită. Pentru informații suplimentare despre cum se mută un IOP, vedeți Concept privind partiția logică: IOP.

Dispozitivul de IPL alternativ

Mediul de stocare al dispozitivului este ceea ce folosește sistemul pentru a porni, la executarea unui IPL cu sursă D. Dispozitivul IPL alternativ încarcă conținutul LIC-ului de pe mediul de stocare amovibil în locul codului de pe sursa de încărcare. Poate de asemenea instala sistemul.

Concepte înrudite

“Concept privind partiția logică: resurse etichetate” la pagina 11

O resursă etichetată este un IOP pe care îl selectați deoarece el controlează un dispozitiv care realizează o funcție specifică pentru o partiție logică.

“Concept privind partiția logică: IOP” la pagina 10

IOP-ul se atașează magistralei de sistem I/E, împreună cu unul sau mai multe adaptoare de intrare/ieșire (IOA).

IOP-ul procesează instrucțiunile de la server și, împreună cu IOA-urile, controlează dispozitivele I/E.

“Concept privind partiția logică: sursa de încărcare” la pagina 21

Fiecare partiție logică trebuie să aibă o unitate de disc desemnată ca sursă de încărcare.

Operații înrudite

“Hardware-ul pentru partițiile logice” la pagina 5

Înțelegeți conceptele hardware de bază și cerințele pentru partiționarea serverului dumneavoastră.

Cerințele partiției logice pentru dispozitive IPL alternative:

După ce sunt definite partițiile, trebuie să se încarce de pe un suport optic sau de pe bandă LIC-ul și sistemul de operare pe unitatea de disc sursă de încărcare a partiției logice.

În timpul setării partiției, trebuie să selectați ce procesor I/E (IOP) se conectează la dispozitivul IPL alternativ (dispozitiv optic sau dispozitiv de bandă).

Ca dispozitiv IPL alternativ poate fi folosit un dispozitiv de bandă extern IBM (sau echivalent), care este atașat la un IOA ce suportă IPL alternativ și care poate fi atașat unui sistem pe care puteți crea partiții. Nu există suport pentru dispozitive CD-ROM externe pe sistemele 6xx, 7xx, Sxx. Pentru serverele 8xx, puteți atașa un CD-ROM extern 7210, la un 2768.

Notă: Când atașați un CD-ROM extern ca dispozitiv IPL alternativ, acesta trebuie să fie la Adresa de unitate 5, Adresa de unitate 6 sau Adresa de unitate 7 pentru hardware. Tabela următoare arată transalatarea de la SCSI la Adrese de unitate hardware.

Tabela 1. Conversia SCSI la Adresă de unitate

Adresă SCSI	Adresă de unitate
2	5
1	6
0	7

Considerente privind IOP

Referitor la IOP, trebuie să țineți cont de următoarele:

- Dacă doriți să asigurați suport atât pentru dispozitive optice, cât și pentru dispozitive de bandă cu un singur IOP SDP, acesta trebuie să fie un 2624, care suportă numai dispozitive de bandă interne 6380 și 6390.
- IOP 2624 nu suportă dispozitive optice sau bandă în Unitatea de expansiune integrată SPD 9364 și 9331 (serverele 620 și 720) sau 5064 și 9331 (serverele S20 și 720).

- Doar serverele 650, 740, S40 suportă comutarea dispozitivelor IPL alternative de pe partiția primară (dispozitive optice și bandă) pe partițiile secundare.

Următoarele sunt cerințe pentru dispozitivele IPL alternative:

- Reguli pentru un IOP pentru IPL alternativ pe o partiție secundară
- Reguli pentru un dispozitiv intern IPL alternativ pe o partiție secundară
- Alte reguli legate de dispozitivul IPL alternativ

LPAR Validation Tool (LVT)  și manualul System Handbook arată ce dispozitive interne de bandă pentru IPL alternativ sunt suportate de partițiile logice, în funcție de serverul comandat.

Următoarea tabelă arată dispozitivele interne CD-ROM pentru IPL alternativ care sunt suportate de partițiile logice.

Tabela 2. Dispozitive interne CD-ROM suportate

Cod caracteristică dispozitiv optic intern	810, 820, 825, 870, 890	830/840 5065/5066 5074/5079	620/720/S20	Toate celelalte sisteme
6325				X
6425			X	
6005		X		
4525	X			

Reguli pentru IOP-ul de IPL alternativ al partiției secundare

Cerințele de hardware permit doar anumitor IOP-uri să fie folosite ca IOP de IPL alternativ într-o partiție secundară. Unele dintre aceste IOP-uri trebuie să fie în anumite poziții de plăci în unitățile lor de expansiune. IOP-ul specificat în timpul setării partiției, trebuie să fie unul dintre următoarele:

Tabela 3. Amplasarea unui IOP SPD pentru IPL alternativ

IOP-uri SPD	Descriere	Poziție placă 5072/5073	Poziție placă 5064/9364
2621	Atașare dispozitiv mediu de stocare amovibil	orice	orice
2624	Controler dispozitiv de stocare	3	S02
2644	Atașament bandă magnetică 34xx	orice	orice
6501	Controler dispozitiv de bandă sau disc	orice	orice
6513	Controler dispozitiv de bandă intern	3	S02
6534	Controler mediu magnetic	orice	orice

Tabela 4. Amplasarea unui IOP PCI pentru IPL alternativ în 5064/9364, 5065/5066

IOP PCI	Descriere			
2809, 2824	IOP PCI stație de lucru WAN/LAN Notă: Deși descrierea sa nu spune așa, 2809 sau 2824 suportă de asemenea CD-ROM și bandă cu unul dintre următoarele adaptoare I/E (IOA-uri):			
	IOA PCI	Descriere	Poziție placă IOP/IOA 5064/9364	Poziție placă IOP/IOA 5065/5066
	2726, 2768	Controler PCI unități de disc RAID	E15/E16	N/A
	2729	Controler PCI mediu magnetic	E10/E11 sau E05/E06	C3/C4 ¹ sau C8/C9 ¹ sau C13/C14 ¹
	2741	Controler PCI unități de disc RAID	E15/E16	N/A
	2748	Controler PCI unități de disc RAID	E15/E16	C3/C4 ²
Note:				
1. Atașare doar bandă externă				
2. Atașare doar CD-ROM sau bandă internă				

Tabela 5. Amplasarea unui IOP PCI pentru IPL alternativ în 8xx, 5074, 5075, 5079

IOP PCI	Descriere	
2843, 2844, 284C, 284B, 9943	IOP PCI stație de lucru WAN/LAN Notă: 284C este suportat doar pe serverul 820. 284B este suportat doar în 5075. Toate celelalte servere și unități de expansiune pot folosi fie 2843, 2844 fie 9943.	
	IOA PCI	Poziții placă în 8xx, 5074, 5075, 5079
	2749	Orice slot IOA
	2757	Orice slot IOA
	2768	Orice slot IOA
	2778	Orice slot IOA
	2782	Orice slot IOA
	4748	Orice slot IOA
	4778	Orice slot IOA
	5702	Orice slot IOA
	5703	Orice slot IOA

Reguli pentru dispozitivele interne de IPL alternativ ale partiției secundare.

Dispozitivul IPL alternativ este în aceeași unitate de expansiune ca și IOP ce-l controlează. Trebuie plasat după cum urmează:

Tabela 6. Amplasarea unui dispozitiv intern pentru IPL alternativ

Unitatea de expansiune	Slot mediu de stocare amovibil
5072, 5073, 5077	D01, D02, or D03
5064/9364, 5034, 5035	D12 sau D13 ¹
5065, 5066, 5074, 5079	D41 sau D42
9251	D03 sau D04 ²

Tabela 6. Amplasarea unui dispozitiv intern pentru IPL alternativ (continuare)

Unitatea de expansiune	Slot mediu de stocare amovibil
Note:	
1. Doar modele 620/720/S20	
2. Doar modele 650/740/S40	

Dispozitivele interne de mediu amovibil sunt:

- Bandă QIC (quarter-inch cartridge) 1/4-inch
- Bandă de 8 mm
- CD-ROM

Alte reguli pentru IPL alternativ pe o partiție secundară

- Dispozitivul IPL alternativ trebuie conectat la magistrala SCSI 0.
- IOP-ul pentru IPL alternativ este specificat în timpul setării partiției.
- Dacă IOP-ul pentru IPL alternativ este atașat la 2624 (SPD), se aplică următoarele:
 - Banda QIC 1/4-inch trebuie să fie 6380 sau 6390
 - 2624 nu suportă banda sau CD-ROM-ul în unitatea de expansiune SPD 5064/9364 (modele 620/720/S20).
- Dispozitivele CD-ROM nu sunt suportate pe 6513 (SPD)
- 2726, 2741, 2757, 2782, 5702 și 5703 suportă de asemenea dispozitive disc. Aceste IOA-uri nu trebuie folosite pentru a atașa medii amovibile care vor fi comutate între partiții dacă sunt atașate de asemenea dispozitivele de disc.

Informații despre toate caracteristicile de CD-ROM și de bandă internă suportate și despre IOP-urile care trebuie atașate pot fi găsite în LVT și în Manualul sistemului.

Concept privind partiția logică: consola:

Fiecare partiție logică trebuie să aibă o consolă atașată la ea printr-un IOP.

Fiecare partiție logică trebuie să aibă o consolă atașată la ea printr-un IOP. Consola este prima stație de lucru pe care sistemul o activează. Sistemul presupune că această consolă va fi mereu disponibilă pentru a fi folosită. Puteți accesa ecranul unelte servicii dedicate (DST) doar din consolă.

O consolă de partiție secundară poate fi o stație de lucru twinax, o consolă locală pe o rețea sau o consolă locală direct atașată la server.

Atenție: Dacă planificați să folosiți consola locală Consola de operații dintr-o rețea și aveți un IOA în același IOP, este posibil ca stația de lucru twinax să apară prima și să devină consolă. Printre soluțiile posibile, ar fi ca IOA twinax să fie pe un IOP diferit, să se configureze terminalul la o adresă diferită de 0 sau să se deconecteze dispozitivul de la cablul twinax.

Pentru o configurație de consolă locală direct atașată la server, IOP-ul consolă trebuie să fie etichetat atât ca IOP consolă, cât și IOP ECS (suport electronic client).

Pentru orice alt tip de consolă, inclusiv consola locală dintr-o configurație Consola de operații în rețea, Consola de operații folosește o placă de comunicații token-ring sau Ethernet, arătați simplu tipul preferat de IOP și selectați pe cel dorit în panoul Partiție logică nouă - Consolă.

Concepte înrudite

“Concept privind partiția logică: resurse etichetate” la pagina 11

O resursă etichetată este un IOP pe care îl selectați deoarece el controlează un dispozitiv care realizează o funcție specifică pentru o partiție logică.

“Concept privind partiția logică: IOP” la pagina 10

IOP-ul se atașează magistralei de sistem I/E, împreună cu unul sau mai multe adaptoare de intrare/ieșire (IOA). IOP-ul procesează instrucțiunile de la server și, împreună cu IOA-urile, controlează dispozitivle I/E.

Operații înrudite

“Hardware-ul pentru partițiile logice” la pagina 5

Înțelegeți conceptele hardware de bază și cerințele pentru partiționarea serverului dumneavoastră.

Concept privind partiția logică: unitatea de expansiune:

Puteți adăuga o unitate de expansiune multora dintre serverele iSeries, pentru a suporta opțiuni și dispozitive suplimentare.

Dacă vreți să creați partiții logice pe serverul iSeries, va fi probabil nevoie să adăugați o unitate de expansiune. Aceasta va conține hardware-ul adițional de care aveți nevoie pentru fiecare partiție logică.

Există diferite tipuri de unități de expansiune. Unele unități de expansiune pot suporta doar unități de disc (unități de stocare expansive), în timp ce altele pot suporta o varietate de hardware (unități de sistem de expansiune). Această depinde de tipul de magistrală și IOP-uri care sunt instalate pe unitate.

Unitățile de expansiune în general conțin una sau două magistrale I/E de sistem cu mai multe IOP-uri care controlează diferitele dispozitive I/E.

Concepte înrudite

“Concept privind partiția logică: magistrală” la pagina 7

O magistrală este un conductor care este folosit pentru transmiterea semnalelor sau alimentării.

“Concept privind partiția logică: IOP” la pagina 10

IOP-ul se atașează magistralei de sistem I/E, împreună cu unul sau mai multe adaptoare de intrare/ieșire (IOA). IOP-ul procesează instrucțiunile de la server și, împreună cu IOA-urile, controlează dispozitivle I/E.

Operații înrudite

“Hardware-ul pentru partițiile logice” la pagina 5

Înțelegeți conceptele hardware de bază și cerințele pentru partiționarea serverului dumneavoastră.

Concept privind partiția logică: sursa de încărcare:

Fiecare partiție logică trebuie să aibă o unitate de disc desemnată ca sursă de încărcare.

Sursa de încărcare conține Codul intern licențiat și datele de configurație pentru partițiile logice. Serverul folosește sursa de încărcare pentru a porni partiția logică. Serverul identifică mereu unitatea de disc ca unitatea numărul 1.

Datele de configurare a partiției logice din sursa de încărcare a partiției primare sunt așa numita copie master. Serverul folosește această copie pentru a vedea integritatea datelor de configurare pe care le menține în sursa de încărcare a fiecărei partiții logice.

De fiecare dată când sursa de încărcare a partiției logice este ștearsă, datele de configurare a partiției logice trebuie recuperate. Pe o partiție secundară, serverul rescrie automat datele prin folosirea copiei master a partiției primare. Pe partiția primară, trebuie să recuperați manual datele de configurare.

Atunci când mutați sursa de încărcare pentru o partiție logică pe un alt server sau pe altă partiție logică ca o unitate de disc neconfigurată, trebuie să ștergeți datele de configurare. Această acțiune de configurare corectează problemele datelor de configurare.

Concepte înrudite

“Concept privind partiția logică: resurse etichetate” la pagina 11

O resursă etichetată este un IOP pe care îl selectați deoarece el controlează un dispozitiv care realizează o funcție specifică pentru o partiție logică.

“Concept privind partiția logică: unitățile de disc” la pagina 16

Unitățile de disc memorează date. Serverul poate folosi și refolosi aceste date în orice moment. Sunt mai permanente decât memoria, dar tot puteți să le ștergeți.

“Concept privind partiția logică: dispozitivele repornire (IPL) alternative și dispozitivul de mediu stocare amovibil” la pagina 16

Un dispozitiv de mediu de stocare amovibil citește și scrie pe un mediu de stocare (bandă, CD-ROM sau DVD).

“Concept privind partiția logică: IOP” la pagina 10

IOP-ul se atașează magistralei de sistem I/E, împreună cu unul sau mai multe adaptoare de intrare/ieșire (IOA).

IOP-ul procesează instrucțiunile de la server și, împreună cu IOA-urile, controlează dispozitivele I/E.

Operații înrudite

“Recuperarea datelor de configurare ale partiției logice” la pagina 125

Puteți folosi această opțiune pentru a recupera datele de configurare a partiției logice dacă pe una dintre partițiile dumneavoastră secundare rulează sistemul de operare i5/OS. Această procedură este o parte a recuperării complete a serverului.

“Curățarea datelor de configurare a partiției din unitățile de disc neconfigurate” la pagina 128

Când mutați unități de disc între partiții logice sau servere, veți putea avea nevoie să ștergeți datele de configurare vechi înainte ca serverul să poată folosi din nou partiția logică.

Reguli de plasare a sursei de încărcare pentru partițiile secundare:

Fiecare partiție logică are nevoie de o unitate de disc sursă de încărcare.

Sursa de încărcare conține Codul intern licențiat. Serverul utilizează sursa de încărcare la pornirea partiției logice. Fiecare partiție secundară are o anumită plasare în slot pentru sursa sa de încărcare, în funcție de tipul unității de sistem sau de unitatea de extensie în care este instalată. Sunt necesare, în acest caz, un IOP și un IOA pentru a controla unitatea de disc sursă de încărcare pentru fiecare partiție.

Atenție: Informațiile oferite nu înlocuiesc LPAR Validation Tool (LVT). Aceste informații trebuie să fie utilizate ca o resursă împreună cu ieșirea LVT. Ele sunt menite să vă ajute la amplasarea sursei de încărcare pentru partițiile secundare.

Discul sursă de încărcare pentru partiția secundară trebuie să fie plasat astfel:

Server sau unitate de extensie	IOA	Slot disc
5082 sau 5083		15C
5064 sau 9364		F31, F32, F33, F34
5052 sau 5058		K01, K02, K03, K04
5077	617A în S02 și S03	11A, 11B, 13A, 13B
5065 sau 5066	IOA în slotul C4	D31, D32, D33, D34
	IOA în slotul C9	D01, D02
	IOA în slotul C14	D06, D07
5074 sau 5079	IOA-ul care controlează DB3	D31, D32, D33, D34
	IOA-ul care controlează DB1	D01, D02
	IOA-ul care controlează DB2	D06, D07
5094 sau 5294	Portul 0 de magistrală SCSI al fiecărui IOA pentru dispozitivele de stocare la care este conectată unitatea de disc sursă de încărcare.	DO1, D02, D11, D12, D21, D22, D06, D16, D17, D26, D27, D31, D32, D33, D34
5075		D01, D02, D03, D04

Server sau unitate de extensie	IOA	Slot disc
5095	IOA-ul care controlează DB1	D01, D02, D03, D04
	IOA-ul care controlează DB2	D07, D08, D09, D10
800/810	IOA-ul care controlează DB2	D09, D10, D11, D12
	IOA-ul care controlează DB3	D15, D16, D17, D18
820	IOA-ul care controlează DB2	D07, D08, D09, D10
825	IOA-ul care controlează DB3	D06, D07, D08, D09
	IOA-ul care controlează DB4	D11, D12, D13, D14
830, 840, 870 sau 890	IOA-ul care controlează DB1	D01, D02
	IOA-ul care controlează DB2	D06, D07

Trebuie să țineți cont de următoarele reguli la plasarea sursei de încărcare pentru partiția secundară:

- Specificați IOP-ul sursei de încărcare la crearea partiției.
- Comprimarea trebuie să fie dezactivată pentru discul sursei de încărcare.
- Unitățile de disc trebuie să aibă capacitatea utilizabilă de cel puțin 1 gigaoctet.
Atenție: Nu poate fi folosit un fișier IGB protejat prin paritate (6602 sau 6605).
- Oglindirea discului necesită două unități de disc sursă de încărcare în poziții valide de sursă de încărcare.
- Nu pot fi utilizate unități de disc externe.
- Odată ce sunt îndeplinite cerințele speciale privind discul sursă de încărcare, se poate utiliza pentru extinderea capacității de stocare orice IOP sau IOA care poate fi atașat la un sistem capabil să aibă partiții logice.
- Fiecare partiție are propria sa capacitate de stocare pe un singur nivel și, ca urmare, propria sa configurație de ASP. Pe o partiție se aplica aceleași reguli de configurare ASP ca și pe un sistem fără partiții logice.
- La fel ca în cazul unui sistem nepartiționat, pentru o partiție poate fi definită o metodă de protejare a discului: protecția prin paritate (RAID), oglindirea sau o combinație a acestora. Oglindirea la nivel de magistrală necesită existența a două magistrale în partiția respectivă. Partiționarea la nivel de IOP necesită existența a două IOP-uri în partiția respectivă.
- Unitățile de disc aflate deja în folosința unei partiții logice nu pot fi adăugate altei partiții logice. Pentru a adăuga unitățile de disc altei partiții, trebuie să le eliminați mai întâi din configurația partiției care le folosește. Când faceți aceasta, sistemul mută automat datele de utilizator sau de sistem pe alte unități de disc din același ASP.
- Pentru un 5094 sau 5294, puteți atașa unități de disc sursă de încărcare până la maxim 9 IOA-uri de stocare. De asemenea, un 5094 sau 5294 poate avea unități de disc sursă de încărcare pentru maxim șase partiții secundare.

Licențierea software-ului și programele licențiate pentru partiții logice

Învățați despre licențierea software-ului și strategia de stabilire a prețului pentru produsele IBM de pe un server iSeries cu partiții logice.

Pe hardware-ul care este asignat fiecărei partiții există și operează resurse software unice. Aceste resurse software includ copii separate ale Codului intern licențiat (LIC), ale i5/OS și ale altor produse program cu licență. În plus, codurile caracteristicii de limbă, securitatea, datele de utilizator, cele mai multe dintre valorile de sistem și edițiile de software și corecțiile (PTF-urile) rămân unice pentru fiecare partiție logică.

Comportarea licenței software variază în funcție de produsul software. Fiecare furnizor de soluții are propria strategie de licențiere. Puteți folosi pe orice partiție produse software IBM licențiate după grupul de procesoare. Tot ce trebuie să faceți este să cumpărați o licență pentru serverul iSeries. Puteți apoi să instalați produsul pe orice partiție pe care o alegeți. Prețul produselor IBM bazate pe utilizatori este evaluat în funcție de numărul total de utilizatori care rulează pe toate partițiile unui server iSeries.

Licențierea software și evaluarea prețului pentru produsele software IBM de pe serverele cu mai multe partiții logice rămân în mare parte nemodificate față de licențierea și politicile de evaluare curente. Prețul produselor bazate pe

procesoare care rulează într-un mediu cu partiții logice este evaluat conform Grupului pentru software al mașinii corespunzător modelului de hardware iSeries. Produsele software IBM bazate pe procesoare cu plată unică sunt licențiate pentru a rula simultan pe toate partițiile de pe server. Prețul produselor IBM bazate pe utilizatori este evaluat în funcție de numărul total de utilizatori care rulează pe toate partițiile unui iSeries.

Într-un mediu cu partiții logice sunt disponibile funcții de gestionare a licențelor de software care există în mod curent în i5/OS. Gestionarea licențelor de software suportă diversele modele de evaluare a prețului pe care le folosesc furnizorii independenți de software pentru iSeries pentru a-și licenția produsele pe un server iSeries.

Gestiunea licențelor software are 3 tipuri de folosire: utilizatori înregistrați, utilizatori concurenți și procesoare. Toate trei calculează folosirea serverului. Poate determina și forța numărul total de utilizatori pentru un produs licențiat pe mai multe partiții logice ale unui server iSeries.

Considerente privind pool-ul de procesoare partajate pentru acordurile de licență i5/OS:

Pe hardware-ul care este asignat fiecărei partiții există și operează resurse software unice.

Aceste resurse software includ copii separate ale Codului intern licențiat (LIC), ale i5/OS și ale altor produse program cu licență. În plus, coduri caracteristică limbă, securitate, date utilizator, multe valori sistem și ediții software și corecțiile (sau corecții temporare program, PTF-uri) rămân unice pentru fiecare partiție logică.

Dacă folosiți pool-ul de procesoare partajate, trebuie să știți numărul maxim de procesoare virtuale pe care îl puteți aloca fiecărei partiții de pe server. În funcție de configurația partiției logice, s-ar putea să aveți nevoie să cumpărați mai multe licențe i5/OS pentru a asigura respectarea acordului dumneavoastră de licență i5/OS. IBM rotunjește în sus la cel mai apropiat număr întreg atunci când calculează numărul de licențe software pe care trebuie să le cumpărați. Însă IBM nu vă pune să plătiți pentru mai multe licențe de software decât numărul de procesoare fizice care există pe server.

De exemplu, Compania Y a cumpărat 2 licențe i5/OS. Compania Y are un server cu 3 procesoare și 4 partiții logice. Toate cele 4 partiții folosesc pool-ul de procesoare partajat. Configurația partițiilor este următoarea:

Tabela 7. Configurație de partiții logice care respectă acordul de licență

Nume partiție	Sistem de operare	Unități de procesare folosite de fiecare partiție	Total unități procesare
Partiția A	i5/OS	0,25	2,0
Partiția B	i5/OS	1,75	
Partiția C	Linux	0,25	1,0
Partiția D	Linux	0,75	

Configurația din tabela anterioară este în conformitate cu acordul de licență al Companiei Y, deoarece, în total, numai 2 unități de procesare din pool-ul de procesoare partajate sunt folosite de partițiile i5/OS. Totuși, Compania Y poate ajunge ușor în situația de a nu respecta acordul de licență i5/OS cu această configurație.

De exemplu, administratorul de sistem oprește Partiția C și mută unitățile de procesare la Partiția A. Numărul total de unități de procesare folosite de partițiile i5/OS crește la 2,25. Următoarea tabelă arată noua configurație de partiții.

Tabela 8. Configurația partițiilor logice neconformă cu acordul de licență

Nume partiție	Sistem de operare	Unități de procesare folosite de fiecare partiție	Total unități procesare
Partiția A	i5/OS	0,50	2,25
Partiția B	i5/OS	1,75	
Partiția C (oprită)	Linux	0,00	0,75
Partiția D	Linux	0,75	

Când se determină numărul total de licențe i5/OS necesare, orice unități de procesare parțiale folosite de i5/OS sunt rotunjite în sus până la numărul întreg următor, pentru numărătoarea finală. De aceea, în cazul în care Compania Y folosește configurația din tabela anterioară, are nevoie de 3 licențe i5/OS. Deoarece Compania Y a cumpărat doar 2 licențe i5/OS, nu respectă acordul de licență. Pentru a intra în conformitate cu acordul de licență, Compania Y trebuie să reducă numărul maxim de unități de procesare pe care-l folosește Partiiția A sau să cumpere o altă licență i5/OS.

Trebuie să aveți destule licențe i5/OS pentru a egala capacitatea de procesare maximă a partițiilor dumneavoastră. În cazul în care capacitatea de procesare depășește numărul licențelor i5/OS pe care le-ați cumpărat, veți primi mesaje de nerespectare a licențelor. Pentru a nu mai primi aceste mesaje, puteți contacta IBM pentru a cumpăra mai multe licențe sau puteți reconfigura alocarea procesoarelor.

Spportul de ediție pentru partiția logică:

Sistemele cu partiții logice au capacitatea de a suporta mai multe versiuni de OS/400 sau i5/OS.

Strategia de partiționare logică este de a suporta până la patru ediții diferite pe același sistem, cu condiția ca toate edițiile să fie suportate pe modelul de server. Edițiile pe care le puteți instala pe un anumit server depind de ce ediții sunt suportate pe modelul de server și ce ediție ați ales să instalați pe partiția primară (care va fi numită ediția de referință sau P în acest articol).

Dacă pe partiția primară rulează Versiunea 4 Ediția 5 (V4R5) sau o ediție mai veche, puteți instala și rula următoarele ediții pe partițiile secundare, cu condiția ca fiecare ediție să fie suportată de modelul de server:

- Ediția anterioară ediției de pe partiția primară (P - 1)
- Ediția de pe partiția primară (P)
- Ediția de după ediția de pe partiția primară (P + 1)

Singura excepție de la această regulă este cazul în care pe partiția primară a serverelor 6xx, 7xx sau Sx0 rulează V4R4. În acest caz, puteți instala V5R1 pe o partiție secundară a acestor servere.

De exemplu, dacă pe partiția primară a unui server rulează V4R5, puteți instala V4R4, V4R5 sau V5R1 pe partițiile secundare, cu condiția ca serverul respectiv să suporte aceste ediții.

Dacă pe partiția primară rulează V5R1 sau o ediție ulterioară, puteți instala și rula următoarele ediții pe partițiile secundare, cu condiția ca fiecare ediție să fie suportată de modelul de server:

- Ediția anterioară ediției de pe partiția primară (P - 1)
- Ediția de pe partiția primară (P)
- Ediția de după ediția de pe partiția primară (P + 1)
- A doua ediție de după ediția de pe partiția primară (P + 2)

De exemplu, dacă pe partiția primară a unui server rulează V5R1, puteți instala V4R5, V5R1, V5R2 sau V5R3 pe partițiile secundare, cu condiția ca serverul respectiv să suporte aceste ediții.

Funcționalitatea de partiție logică suportată pe server depinde de modelul de server și de edițiile de OS/400 și i5/OS pe care le-ați instalat pe server. Pentru informații suplimentare despre funcționalitatea de partiție logică suportată pe fiecare model de server, vedeți Evaluarea limitărilor hardware ale serverelor iSeries(TM). Pentru informații suplimentare despre funcționalitatea de partiție logică suportată de fiecare ediție, vedeți Funcția de partiție logică OS/400 și i5/OS după ediție.

Concepte înrudite

“Cerințele de software pentru partițiile logice” la pagina 51

Învățați ce niveluri de ediții sunt suportate și cum puteți partiționa sistemul ca să suporte noile funcții.

“Realizarea mutării dinamice a resurselor” la pagina 42

Puteți muta dinamic procesoare, memorie și performanță interactivă.

“Evaluarea limitărilor hardware ale serverelor iSeries” la pagina 45
 Serverele de bază 6xx, 7xx, Sxx, 8xx și 890 cu n căi suportă partiții logice (LPAR).

Suportul de ediție OS/400 și i5/OS pentru modelele 6xx, 7xx și Sx0: Serverele 6xx și Sx0 suportă toate edițiile de la V4R4 la V5R2. Serverele 7xx suportă toate edițiile de la V4R4 la V5R3. Aceste modele nu suportă pool-ul de procesoare partajate. Din această cauză, puteți partiționa aceste modele numai dacă serverul are două sau mai multe procesoare.

Primară	Secundară (P-1)	Secundară (P)	Secundară (P+1)	Secundară (P+2)
V4R4	nesuportat	V4R4	V4R5	V5R1
V4R5	V4R4	V4R5	V5R1	nesuportat
V5R1	V4R5	V5R1	V5R2	nesuportat
V5R2	V5R1	V5R2	V5R3 (doar hardware 7xx)	nesuportat
V5R3 (doar hardware 7xx)	V5R2	V5R3	nesuportat	nesuportat

Suportul de ediție OS/400 și i5/OS pentru modelele 820, 830, 840 și 270: Hardware-ul 8xx (fără modelele 810, 825, 870 și 890) pot suporta ediția V4R5 sau cele următoare din partiția secundară sau primară atâta timp cât modelul 8xx ar mai multe procesoare. Hardware-ul 270 poate suporta doar V4R5 într-o partiție secundară din configurația de procesor 2-way. Modelele 270 și 8xx (fără modelele 810, 825, 870 și 890) cu un singur procesor pot suporta V5R1 sau edițiile următoare în toate partițiile.

Primară	Secundară (P-1)	Secundară (P)	Secundară (P+1)	Secundară (P+2)
V4R5	nesuportat	V4R5	V5R1	nesuportat
V5R1	V4R5	V5R1	V5R2	V5R3
V5R2	V5R1	V5R2	V5R3	V5R4
V5R3	V5R2	V5R3	V5R4	edițiile următoare suportate
V5R4	V5R3	V5R4	edițiile următoare suportate	edițiile următoare suportate

Atenție: Unele modele 820, 830 și 840 pot suporta doar V5R1 sau următoare din partiția primară. Pentru detalii suplimentare, consultați specialistul care asigură service-ul, reprezentantul de marketing sau partenerul de afaceri IBM.

Suportul de ediție OS/400 și i5/OS pentru modelele 810, 825, 870 și 890: Hardware-ul 810, 825, 870 și 890 poate suporta V5R2 și următoarele versiuni în toate partițiile.

Primară	Secundară (P-1)	Secundară (P)	Secundară (P+1)	Secundară (P+2)
V5R2	nesuportat	V5R2	V5R3	V5R4
V5R3	V5R2	V5R3	V5R4	edițiile următoare suportate
V5R4	V5R3	V5R4	edițiile următoare suportate	edițiile următoare suportate

Funcția de partiție logică i5/OS după ediție:

Capabilitățile disponibile în partițiile logice i5/OS variază cu fiecare ediție a sistemului de operare.

Când instalați mai multe ediții pe un singur server, ediția de pe partiția primară determină funcționalitatea de bază a partiționării logice ce este disponibilă pe serverul respectiv. De exemplu, dacă instalați V4R5 pe partiția primară a unui server, nu puteți să folosiți procesoare partajate pe acel server, deoarece V4R5 nu suportă procesoarele partajate. Aceeași situație apare chiar dacă procesoarele partajate sunt suportate pe modelul de server și pe mai multe partiții secundare instalați V5R1 (care suportă procesoare partajate).

De asemenea, instalarea unei ediții mai vechi pe o partiție secundară limitează funcționalitatea partiționării logice disponibile pentru partiția secundară respectivă. De exemplu, dacă instalați V4R5 pe o partiție secundară, partiția secundară nu poate folosi procesoare partajate. Aceeași situație apare chiar dacă ați instalat V5R1 pe partiția primară și pe alte partiții secundare. (Partiția primară și partițiile secundare pe care ați instalat V5R1 pot să folosească procesoare partajate, chiar dacă ați instalat V4R5 pe o altă partiție secundară.)

Folosiți tabela următoare pentru a determina funcția de partiție logică după ediție.

Funcția software	V4R4	V4R5	V5R1 și V5R2	V5R3 și versiunile ulterioare
Partiții maxime	12 sau numărul procesoarelor din sistem, care dintre ele este mai mic.	12 pentru modelele 6xx, 7xx, Sx0; 24 pentru modelele 820, 830 și 840; sau numărul de procesoare din sistem, care dintre ele este mai mic.	12 pentru modelele 6xx, pentru modelele 270, 810, 820, 825, 830, 840, 870 și 890. (Numărul maxim de partiții suportate depinde de numărul de procesoare din modelul de server. Modelele 810, 825, 870 și 890 suportă numai V5R2 sau o versiune ulterioară.)	12 pentru modelele 6xx, 7xx, 820, 825, 830, 840, 870 și 890. (Numărul maxim de partiții suportate depinde de numărul de procesoare din modelul de server. Modelele 810, 825, 870 și 890 suportă numai V5R2 sau o versiune ulterioară.)
Procesoare	<ul style="list-style-type: none"> Static: necesită o repornire a partiției pentru modificare. Dedicat unei partiții. 	<ul style="list-style-type: none"> Static: necesită o repornire a partiției pentru modificare. Dedicat unei partiții. 	<ul style="list-style-type: none"> Dinamic: poate fi modificat între min/max fără repornirea partiției. Poate fi partajat între mai multe partiții. 	<ul style="list-style-type: none"> Dinamic: poate fi modificat între min/max fără repornirea partiției. Poate fi partajat între mai multe partiții.
Memorie	Static: necesită o repornire a partiției pentru modificare.	Static: necesită o repornire a partiției pentru modificare.	Dinamic: poate fi modificat fără o repornire a partiției.	Dinamic: poate fi modificat fără o repornire a partiției.
Interactiv	Static: necesită o repornire a partiției pentru modificare.	Static: necesită o repornire a partiției pentru modificare.	Dinamic: poate fi modificat fără o repornire a partiției.	Dinamic: poate fi modificat fără o repornire a partiției.
OptiConnect virtual	<ul style="list-style-type: none"> Static: necesită o repornire a întregului sistem pentru modificare. Rețea singură. 	<ul style="list-style-type: none"> Static: necesită o repornire a întregului sistem pentru modificare. Rețea singură. 	<ul style="list-style-type: none"> Dinamic: poate fi modificat fără o repornire a partiției. Rețea singură. 	<ul style="list-style-type: none"> Dinamic: poate fi modificat fără o repornire a partiției. Rețea singură.
Ethernet virtual	Nesuportat.	Nesuportat.	<ul style="list-style-type: none"> Dinamic: poate fi modificat fără o repornire a partiției. Până la 16 rețele. 	<ul style="list-style-type: none"> Dinamic: poate fi modificat fără o repornire a partiției. Până la 16 rețele.
OptiConnect HSL	Nesuportat.	Nesuportat.	<ul style="list-style-type: none"> Dinamic: poate fi modificat fără o repornire a partiției. Poate fi partajat între mai multe partiții. Rețea singură. 	<ul style="list-style-type: none"> Dinamic: poate fi modificat fără o repornire a partiției. Poate fi partajat între mai multe partiții. Rețea singură.

Funcția software	V4R4	V4R5	V5R1 și V5R2	V5R3 și versiunile ulterioare
I/E	<ul style="list-style-type: none"> Alocat la nivel de magistrală sau de IOP. IOP poate fi comutat între rețele dinamic. Modificările dreptului de proprietate asupra magistralei sau ale folosirii acesteia (partajată sau dedicată) necesită o repornire a întregului sistem. 	<ul style="list-style-type: none"> Alocat la nivel de magistrală sau de IOP. IOP poate fi comutat între rețele dinamic. Modificările dreptului de proprietate asupra magistralei sau ale folosirii acesteia (partajată sau dedicată) necesită o repornire a întregului sistem. 	<ul style="list-style-type: none"> Alocat la nivel de magistrală sau de IOP. IOP poate fi comutat între rețele dinamic. Modificările dreptului de proprietate asupra magistralei sau ale folosirii acesteia (partajată sau dedicată) survin dinamic. 	<ul style="list-style-type: none"> Alocat la nivel de magistrală sau de IOP. IOP poate fi comutat între rețele dinamic. Modificările dreptului de proprietate asupra magistralei sau ale folosirii acesteia (partajată sau dedicată) survin dinamic.
Partiție musafir	Nesuportat.	Nesuportat.	Linux.	Linux.

Când ați determinat capabilitățile software, asigurați-vă că modelul hardware particular suportă toate capabilitățile partiției logice cerute. Puteți găsi detalii suplimentare în Evaluarea limitărilor hardware ale serverului iSeries.

Concepte înrudite

“Evaluarea limitărilor hardware ale serverelor iSeries” la pagina 45

Serverele de bază 6xx, 7xx, Sxx, 8xx și 890 cu n căi suportă partiții logice (LPAR).

Comunicațiile partițiilor logice

Învățați modul în care partițiile logice sunt capabile să partajeze date între partiții sau între servere.

Partițiile logice pot utiliza oricare dintre următoarele metode de comunicare pentru a interacționa cu alte partiții sau servere.

Concepte înrudite

“Concept privind partiția logică: magistrala” la pagina 7

O magistrală este un conductor care este folosit pentru transmiterea semnalelor sau alimentării.

“Conectarea partițiilor logice în rețea” la pagina 47

Partițiile logice pot utiliza câteva metode de comunicație pentru a interacționa cu alte partiții sau servere.

“OptiConnect HSL” la pagina 48

OptiConnect HSL (High-Speed Link) asigură comunicații de mare viteză sistem la sistem.

“OptiConnect SPD” la pagina 50

OptiConnect SPD permite unei partiții să comunice cu un alt server sau o altă partiție care are și ea hardware OptiConnect.

Operații înrudite

“Hardware-ul pentru partițiile logice” la pagina 5

Înțelegeți conceptele hardware de bază și cerințele pentru partiționarea serverului dumneavoastră.

Informații înrudite

Opticonnect

Ethernet virtual:

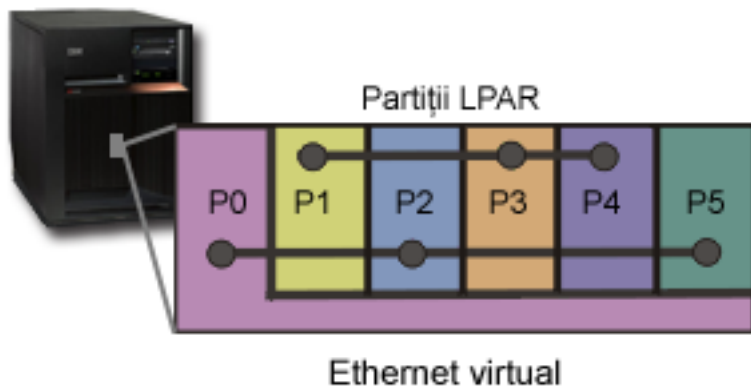

Ethernet virtual vă permite să stabiliți comunicația între partițiile logice prin TCP/IP. Pentru fiecare port activat dintre cele 16, sistemul creează un port de comunicații Ethernet virtual, ca de exemplu CMNxx cu tipul de resursă 268C. Partițiile logice atribuite aceluiași Ethernet virtual devin disponibile pentru comunicația prin această legătură. Pe un sistem fizic, puteți configura până la 16 LAN-uri virtuale diferite. Ethernet virtual oferă aceeași funcționalitate ca și un adaptor Ethernet 1Gb. LAN-urile Token Ring sau Ethernet 10Mbps și cele de 100Mbps nu sunt suportate cu Ethernet virtual. Ethernet virtual necesită ediția V5R1 sau una ulterioară și poate fi folosit fără hardware sau software suplimentar.

Pentru un scenariu care să vă arate cum puteți seta Ethernet virtual pe server, vedeți Crearea unui Ethernet virtual pentru comunicațiile inter-partiție.

OptiConnect HSL (High-Speed Link):

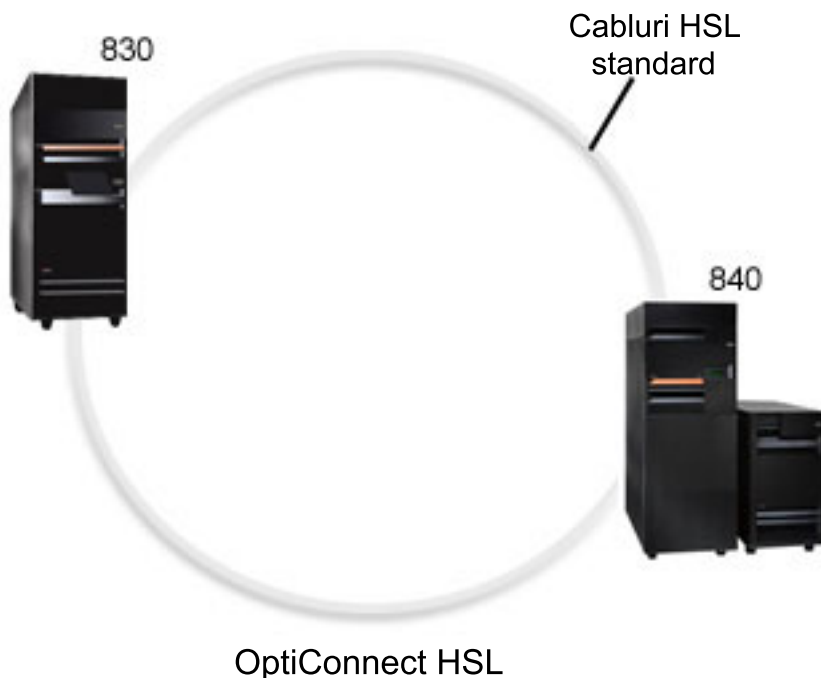

OptiConnect HSL (High-Speed Link) asigură pentru modelele bazate pe PCI comunicații de mare viteză, sistem-la-sistem. Necesită cabluri HSL standard, dar nu este nevoie de hardware suplimentar. Pentru a folosi OptiConnect HSL, trebuie să cumpărați software-ul OptiConnect pentru i5/OS (o caracteristică opțională pentru care se plătește). Dacă sunt disponibile mai multe căi, software-ul OptiConnect va alege calea OptiConnect virtual peste HSL sau calea externă OptiConnect SPD.

Puteți activa oricând OptiConnect HSL pentru alte sisteme, pentru orice partiție din sistem. Însă pentru a putea folosi această caracteristică trebuie să instalați software-ul OptiConnect pentru i5/OS software. Când activați sau dezactivați OptiConnect HSL, modificările au efect imediat.

OptiConnect virtual:

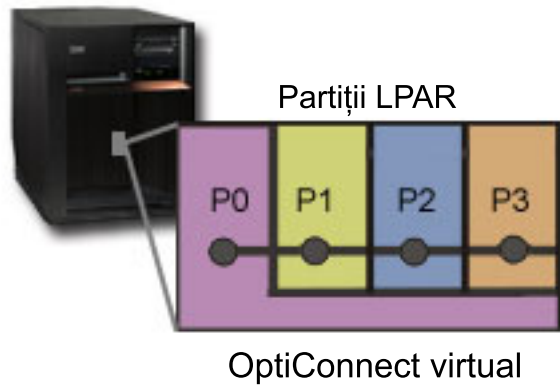

OptiConnect virtual emulează hardware-ul OptiConnect extern prin asigurarea unei magistrale virtuale între partițiile logice. Puteți folosi OptiConnect virtual fără nici o cerință de hardware suplimentar. Pentru a folosi OptiConnect virtual, trebuie doar să cumpărați OptiConnect pentru i5/OS (o caracteristică opțională cu plată).

Dacă sunt disponibile mai multe căi, software-ul OptiConnect va alege calea OptiConnect virtual peste HSL sau calea externă OptiConnect SPD.

Puteți activa oricând OptiConnect virtual pentru o partiție logică. Însă pentru a putea folosi această caracteristică trebuie să instalați software-ul OptiConnect pentru i5/OS software. Când activați sau dezactivați OptiConnect virtual, modificările au efect imediat.

OptiConnect SPD:

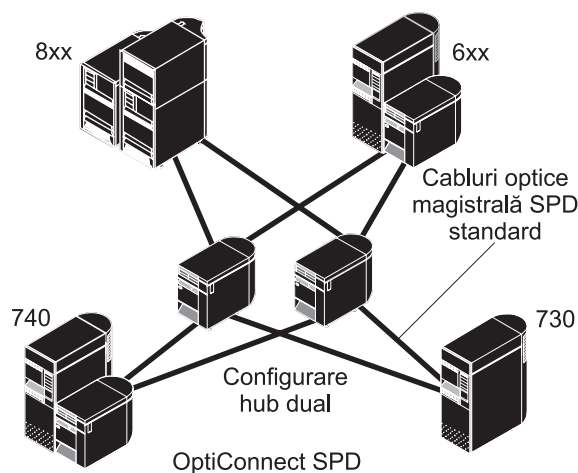

OptiConnect SPD este o combinație de hardware și software care vă permite să conectați mai multe servere iSeries performante printr-o magistrală de mare viteză, cu fibră optică. Această combinație de magistrală optică de mare viteză și software eficient face din OptiConnect o soluție viabilă, care asigură rute multiple la baza de date. Puteți rula atât comunicații APPC, cât și comunicații TCP/IP peste OptiConnect. Suportul TCP/IP a fost adăugat în OptiConnect începând cu OS/400 sau i5/OS V4R4.

Pentru a folosi OptiConnect, trebuie să cumpărați hardware-ul și OptiConnect pentru i5/OS (o caracteristică cu plată).

Pentru fiecare partiție logică ce participă la legătura OptiConnect externă, aveți nevoie de o magistrală dedicată. Nu puteți atribui această magistrală ca partajată.

Pentru mai multe informații despre OptiConnect, consultați OptiConnect pentru OS/400.

Înapoi la hardware-ul pentru partiții logice.

Scenarii de partiții logice și musafir

Citiți scenariile de partiții logice și musafir pentru a înțelege cum poate fi configurat și folosit un server partiționat.

Următoarele scenarii vă ajută să înțelegeți modul în care puteți configura și folosi partiții logice și musafir pe serverul iSeries. Aceste scenarii prezintă câteva implementări obișnuite de partiții logice și musafir.

Concepte înrudite

“La ce puteți folosi partițiile logice” la pagina 4

Înțelegeți avantajele partiționării serverului dumneavoastră și scenariile practice pe care le poate folosi compania dumneavoastră cu această tehnologie avansată.

Informații înrudite

Scenarii de lucru în rețea

Scenariu de partiție logică: Consolidarea serverului

Acest scenariu demonstrează cum poate fi realizată consolidarea sarcinilor de lucru pe un server iSeries.

Situație

Sunteți administrator de sistem într-o companie mică. Sunteți responsabil pentru întreținerea a 3 servere. În mod curent, server 1 păstrează stările de plată și datele tehnice ale companiei. Serverul 2 păstrează proiectele de dezvoltare în timp ce serverul 3 folosește ca și calculator de producție. Conducerea dorește să reducă costurile și v-a întrebat ce sugestii aveți. Credeți că partiționarea va moderniza operațiile de tehnologie a informației (IT) din întreprindere și vor îmbunătăți disponibilitatea serverului. Propuneți consolidarea serverelor și partițiilor pe un singur server iSeries. Ați consultat partenerul de afaceri IBM și ați verificat că iSeries model 840 îndeplinește cerințele companiei. Serverul a venit și v-a fost alocat hardware-ul: Ce trebuie să faceți?

Obiective

Obiectivele acestui scenariu sunt după cum urmează:

- Creați sau folosiți un ID utilizator unelte servicii cu autorizare de administrator LPAR.
- Configurați serverul unelte de service (Service Tools Server).
- Creați 4 partiții pe serverul iSeries.

Soluție

Trebuie să realizați fiecare din aceste task-uri pentru a crea cele 3 partiții secundare descrise în scenariu.

Crearea unui ID de utilizator pentru unelte de service:

Creați un profil de ID utilizator cu autorizare de administrator LPAR.

Este recomandat să folosiți un alt profil decât QSECOFR. Pentru a crea un profil autorizare administrare partiție logică (care să permită și toate operațiile task-ului), realizați următorii pași:

1. Porniți DST ca QSECOFR sau ca oricare alt ID utilizator cu privilegiul de securitate pentru uneltele de service.
2. Din ecranul Use Dedicated Service Tools, selectați opțiunea 5 (Work with DST environment).
3. Din ecranul Work with DST Environment, selectați opțiunea 3 (Service tools user profiles).
4. Din ecranul Work with User Profiles, selectați opțiunea 1 (Create) pentru a crea o nou profil utilizator și o parolă.

5. Asigurați-vă că îi este asigurat privilegiul **System partitions-administration**.

Adăugarea serverului de unelte de service:

Pentru a putea folosi Navigator iSeries la gestionarea partițiilor logice, trebuie să adăugați pe iSeries serverul de unelte de service.

Pentru a configura serverul de unelte de service, urmați acești pași:

1. În linia de comandă i5/OS, tastați ADDSRVTBLE (Add Service Table Entry - Adăugare intrare tabelă de service) și apăsați **Enter**. Apare ecranul Intrare tabelă de service. Introduceți următoarele informații:

Notă: Următoarele informații sunt sensibile la majuscule.

- Service: 'as-sts'
- PORT: 3000
- PROTOCOL: 'tcp'
- TEXT: 'Service Tools Server'
- ALIAS: 'AS-STS'

2. Apăsați **Enter** pentru a adăuga intrarea în tabelă.

3. Apăsați **F3** pentru a ieși din ecranul Adăugare intrare tabelă de service.

4. Introduceți ENDTCP pentru a opri serverele de aplicații TCP.

5. Introduceți STRTCP pentru a porni serverele de aplicații TCP.

6. O dată activ, serverul de unelte service pornește la pornirea TCP/IP până când intrarea din tabela service este înlăturată.

Crearea partițiilor:

Sunteți acum gata să creați partițiile pe sistemul dumneavoastră.

Vrăjitorul de creare vă va ajuta să configurați cele 3 partiții logice. Pentru a crea o nouă partiție logică folosind fereastra de unelte de service, urmați acești pași:

1. În Navigator iSeries, selectați **Conexiunile mele** sau mediul dumneavoastră activ.

2. Selectați **Deschidere fereastră unelte service Navigator iSeries** din fereastra Bloc task-uri. Dacă fereastra Bloc task-uri nu este afișată, selectați **Vizualizare** și selectați **Bloc task-uri**.

3. Introduceți **adresa IP** a interfeței de rețea pentru uneltele de service la care vreți să vă conectați. Faceți clic pe **OK**.

4. Va trebui să introduceți **ID-ul utilizator unelte service și parola**.

5. Faceți clic dreapta pe **Partiții logice** și selectați **Configurare partiții**. Lucrați acum în fereastra Configurare partiții logice.

6. Faceți clic dreapta pe **Sistem fizic** și selectați **Partiții logice noi** pentru a porni vrăjitorul.

7. Urmăți instrucțiunile din vrăjitor pentru a termina task-ul.

Noile partiții vor fi disponibile după ce reporniți întregul sistem. Puteți începe acum să vă configurați consola pentru partiții și să instalați sistemul de operare, eventualele programe licențiate, corecțiile și produsele de aplicație.

Singurul dumneavoastră server iSeries multiprocesor rulează ca și cum ar fi patru servere independente. Diagrama prezintă diferite servere ce rulează pe noul iSeries.

Scenariu de partiție logică: Planificarea mutării puterii de procesare

Acest scenariu arată cum puteți realoca dinamic resurse în funcție de vârfurile de încărcare.

Situație

Sunteți administrator de sistem într-o companie care are un iSeries 270 partiționat. Compania dumneavoastră are 4 partiții fiecare partiție deținând 0,50 unități de procesare. La sfârșitul fiecărei luni, partiția 2 necesită 0,40 unități de procesare suplimentare datorită cerințelor de sarcină de lucru. Cerințele de sarcină de lucru sunt minime pe partiția 3 la sfârșitul lunii. 270 suportă doar 2 procesoare. Ce trebuie să faceți?

Obiective

Obiectivele acestui scenariu sunt după cum urmează:

- Folosirea mutării dinamice de resurse pentru a muta puterea de procesare la o altă partiție.
- Planificarea mutării de putere de procesare să se execute lunar.

Soluție:

Trebuie să realizați fiecare din aceste operații să mutați puterea de procesare și să planificați mutarea să se facă lunar.

Pentru a planifica mutarea unui procesor partajat folosind fereastra de unelte de service, urmați acești pași.

1. În Navigator iSeries, selectați **Conexiunile mele** sau mediul dumneavoastră activ.
2. Selectați **Deschidere fereastră unelte service Navigator iSeries** din fereastra Bloc task-uri. Dacă fereastra Bloc task-uri nu este afișată, selectați **Vizualizare** și selectați **Bloc task-uri**.
3. Introduceți **adresa IP** a interfeței de rețea pentru uneltele de service la care vreți să vă conectați. Faceți clic pe **OK**.
4. Va trebui să introduceți **ID-ul utilizator unelte service și parola**.
5. Expandați numele sistemului și selectați **Partiții logice**.
6. Faceți clic dreapta pe partiția logică și selectați **Configurare partiții**. Lucrați acum în fereastra Configurare partiții logice.
7. Faceți clic dreapta pe procesoarele din pool-ul partajat pe care vreți să le mutați și selectați **Mutare**.
8. Specificați numărul de unități de mutat din pool-ul de procesoare partajate în **Cantitatea de mutat**.
9. Apăsați **Planificare** pentru a specifica când vreți să aibă loc mutarea.
10. În fereastra **Planificator Administrare centrală**, selectați cât de des să se mute puterea de procesare și cât timp vreți să aibă loc mutarea. Selecțiile dumneavoastră vor apare în **Sumar** în partea de jos a ferestrei.
11. Faceți clic pe **OK**.

Veți dori să mutați înapoi puterea de procesare la configurația ei inițială odată ce cerințele de sarcină de lucru de la sfârșitul lunii s-au terminat.

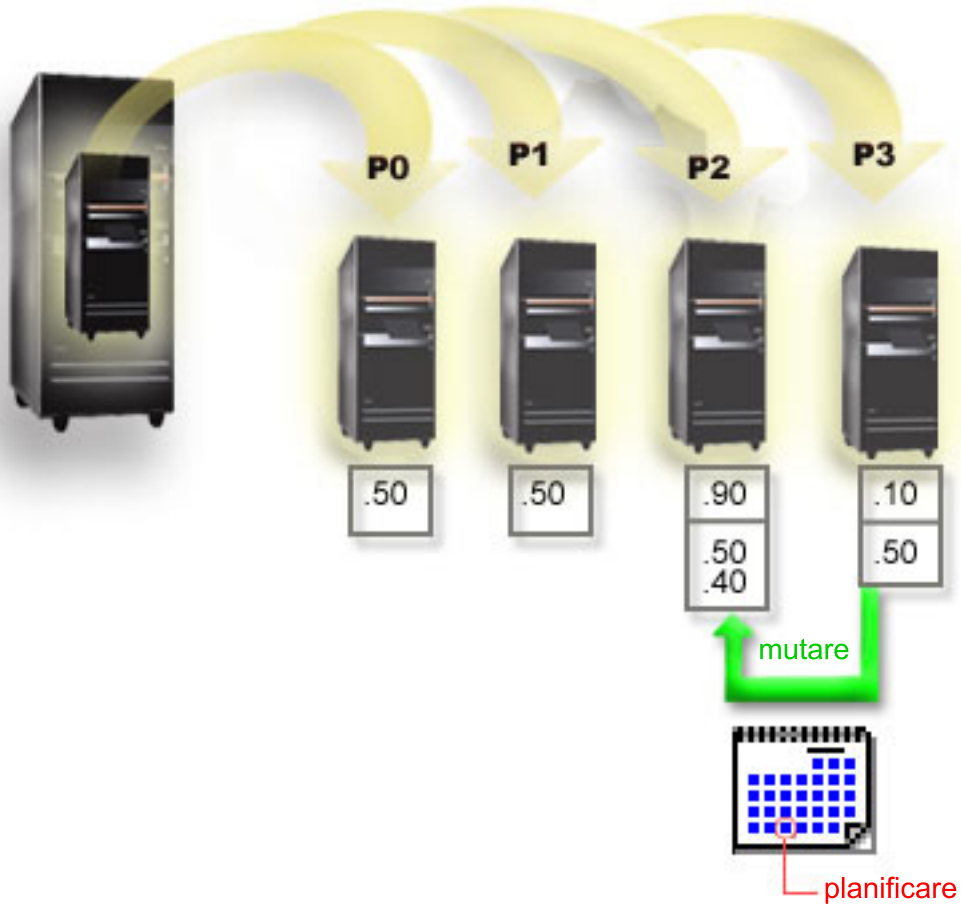

Scenariu de partiție musafir: Aplicațiile Linux pe iSeries

Acest scenariu vă arată cum puteți folosi fiabilitatea iSeries pentru a rula aplicații Linux.

Situație

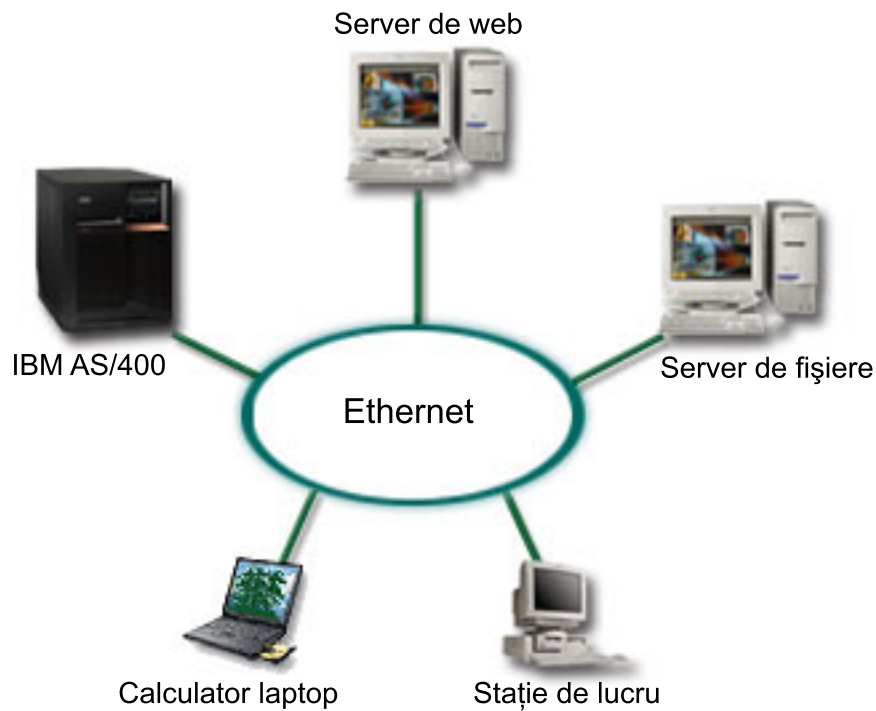

Sunteți administratorul unei companii cu trei calculatoare folosite ca servere. Fiecare server realizează un task unic pentru activitatea dumneavoastră. Aceste servere sunt după cum urmează:

- Sistemul IBM rulează sistemul de lansare a comenzilor, care constituie nucleul aplicației comerciale.
- Serverul de web UNIX este serverul de web din intranetul companiei.
- Serverul de fișiere bazat pe Microsoft este folosit pentru partajarea și copierea de rezervă a fișierelor.

Aceste servere oferă servicii calculatoarelor din rețeaua companiei dumneavoastră. Compania dumneavoastră vrea să consolideze durata de viață a echipamentelor pentru a moderniza operațiile de tehnologie a informațiilor (IT) ale companiei și să îmbunătățească disponibilitatea serverelor. Compania vrea de asemenea să crească flexibilitatea aplicațiilor folosind un sistem de operare sursă deschisă. Ce trebuie să faceți?

Soluție

Următoarea imagine arată serverul iSeries consolidat rulând partițiile logice și musafir.

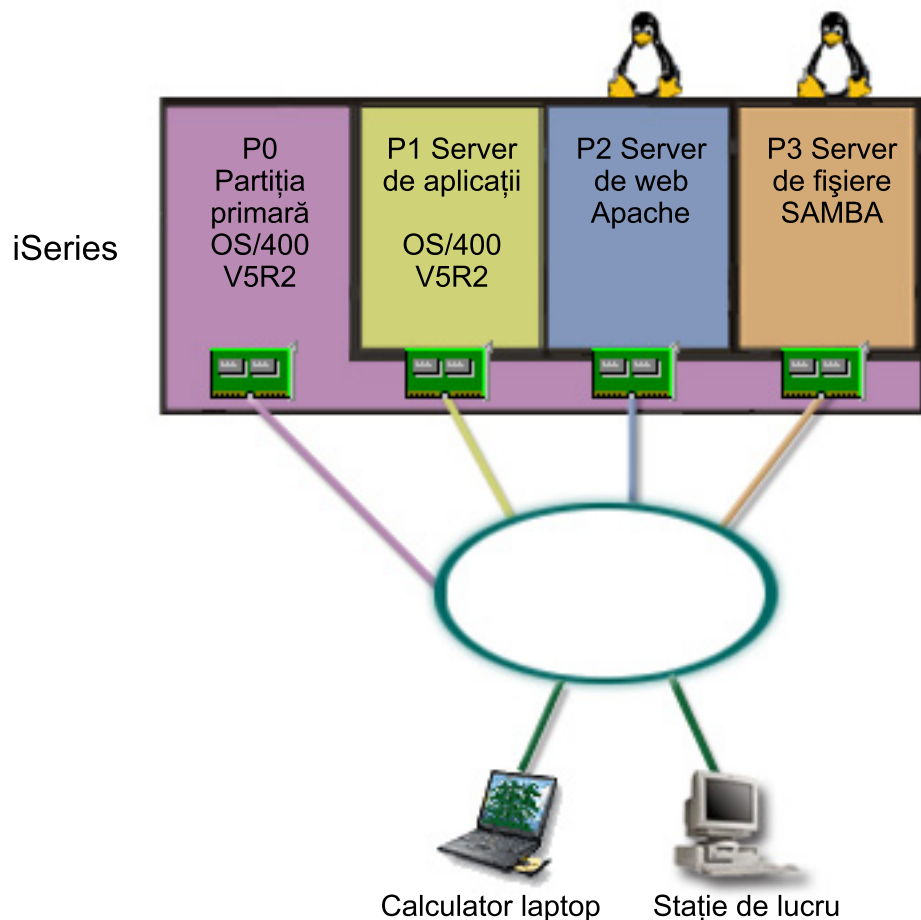

După ce ați făcut cercetările și ați planificat mediul partiționat, ați creat patru partiții pe serverul nou folosind Navigator iSeries. Ați alocat minimul de resurse hardware pentru partiția primară. Toate informațiile din vechea versiune de AS/400 au fost migrate pe partiția P1, pe care rulează OS/400 V5R2. Această ediție oferă flexibilitatea de a muta dinamic resursele partițiilor logice între partiții, fără repornirea sistemului. Ați instalat sistemul de operare Linux pe partițiile P2 și P3. Partiția P2 rulează Apache și este serverul dumneavoastră HTTP. Ați instalat software-ul Samba pe partiția P3. Această partiție oferă servicii de fișiere și imprimantă pentru clienții SMB (Server Message Block).

Toate partițiile au adaptoare de rețea atașate direct. Fiecare din aceste adaptoare LAN sunt conectate la rețeaua companiei. Angajații dumneavoastră pot în continuare să acceseze datele de la fiecare partiție folosind fie calculatoarele laptop sau stațiile de lucru.

Acum că aveți configurația nouă, mai sunteți în continuare preocupat de protejarea rețelei corporației. Credeți că soluția curentă de firewall nu mai este adecvată și doriți o aplicație de firewall mult mai personalizată.

Concepte înrudite

“Scenariu de partiție musafir: Firewall Linux”

Acest scenariu demonstrează cum puteți să implementați un firewall folosind o partiție musafir pe care rulează Linux.

Scenariu de partiție musafir: Firewall Linux

Acest scenariu demonstrează cum puteți să implementați un firewall folosind o partiție musafir pe care rulează Linux.

Situație

Sunteți administratorul de sistem într-o companie care tocmai și-a consolidat sarcinile de lucru pe un nou server iSeries. Noua configurație iSeries are patru partiții. Rulați un mediu de lucru mixt, suportat, cu partiții i5/OS și partiții musafir pe care rulează Linux. Aveți un sistem separat, cu un firewall instalat pentru a proteja rețeaua companiei de datele care nu sunt de încredere. Dar acel sistem este învechit și întreținerea lui este scumpă. Doriți să vă protejați în continuare rețeaua. Ce veți face?

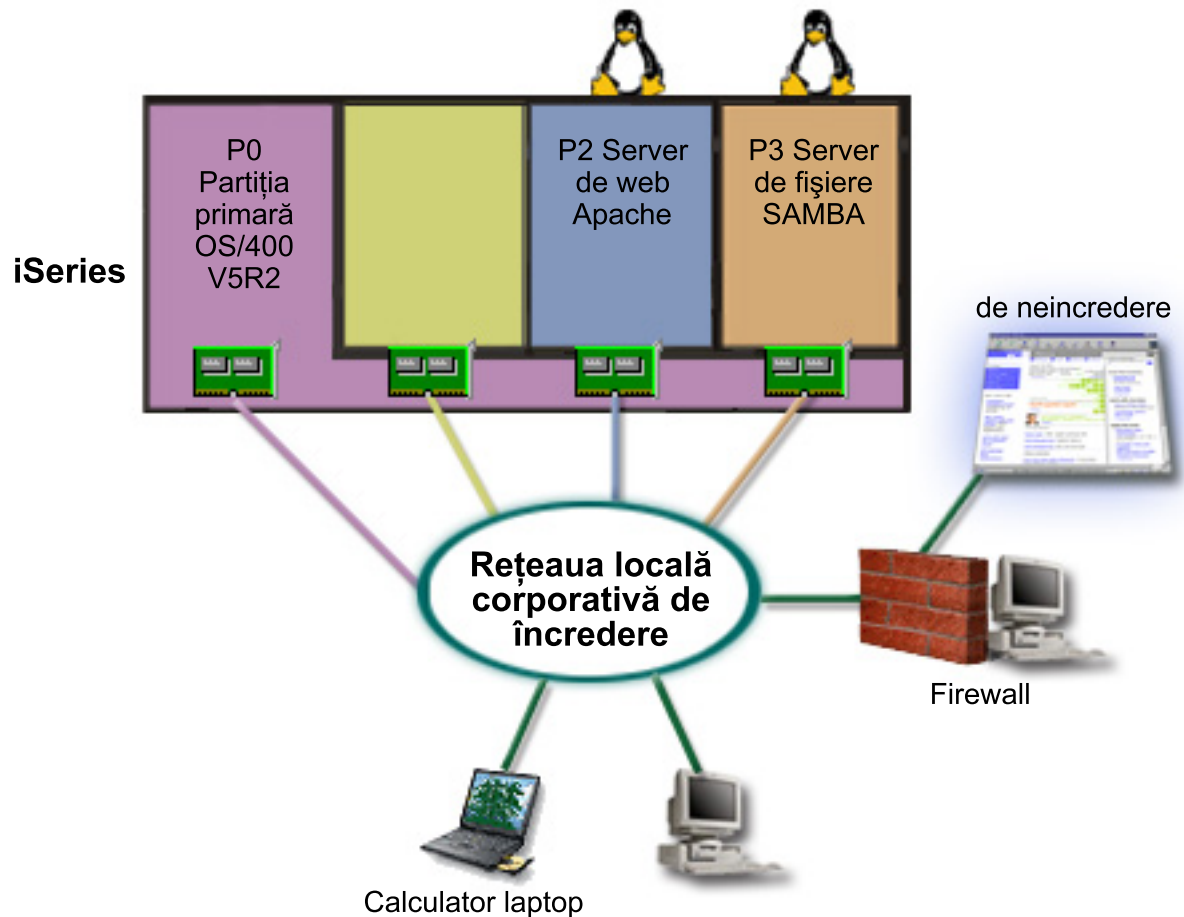

Soluție în care sunt folosite adaptoare LAN atașate direct

Atenție: Resursele I/E atașate direct sunt sub controlul sistemului de operare Linux.

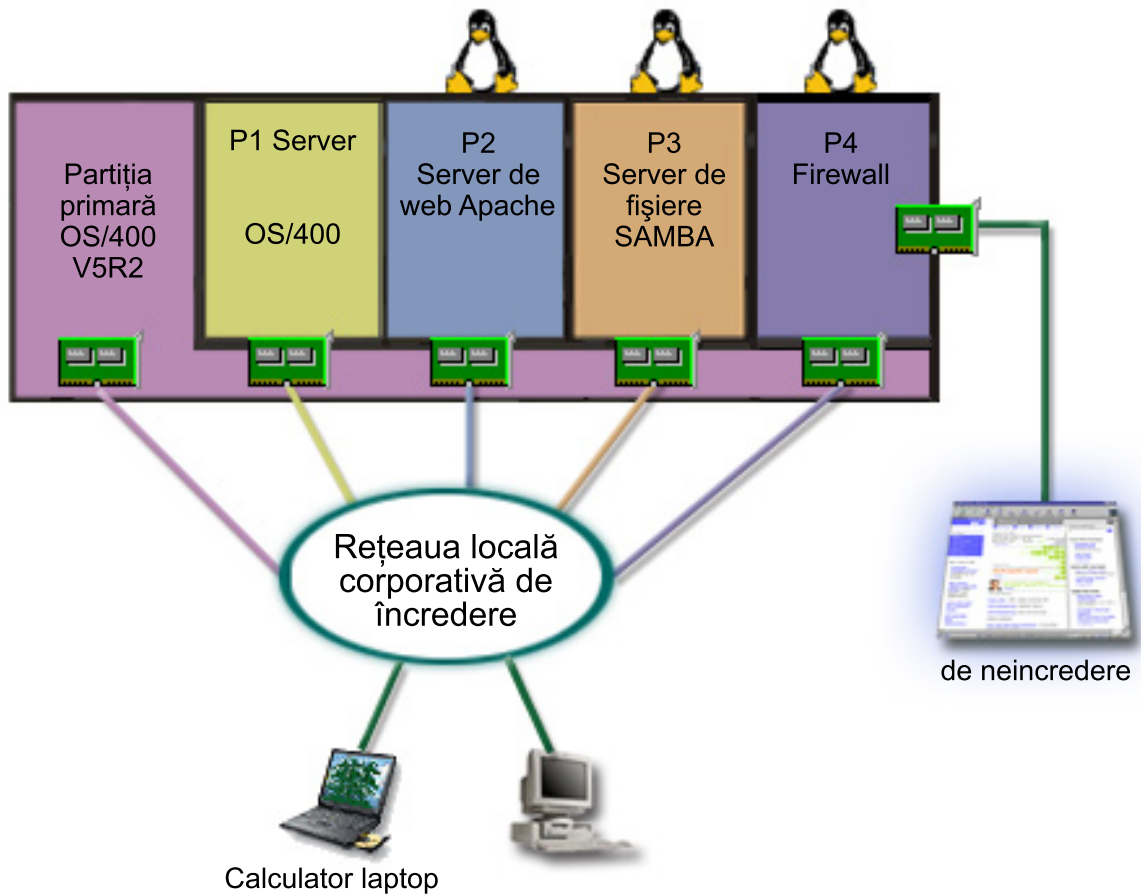

Pe server au existat resursele hardware pentru a crea altă partiție musafir folosind Navigator iSeries. Ați instalat Linux în partiția P4. Firewall-ul este construit în kernel-ul folosit. Partiția firewall Linux deține un adaptor LAN atașat direct, care protejează întregul sistem față de datele care nu sunt de încredere.

Angajații își pot folosi calculatoarele laptop și stațiile de lucru pentru a se conecta la rețeaua de încredere a companiei și, în același timp, vă asigurați că întreaga dumneavoastră rețea locală este protejată cu partiția firewall Linux de pe iSeries.

Soluție în care sunt folosite adaptoare Ethernet virtual

Atenție: Resursele I/E virtuale sunt dispozitive deținute de partiția gazdă i5/OS care asigură funcțiile de I/E partiției musafir.

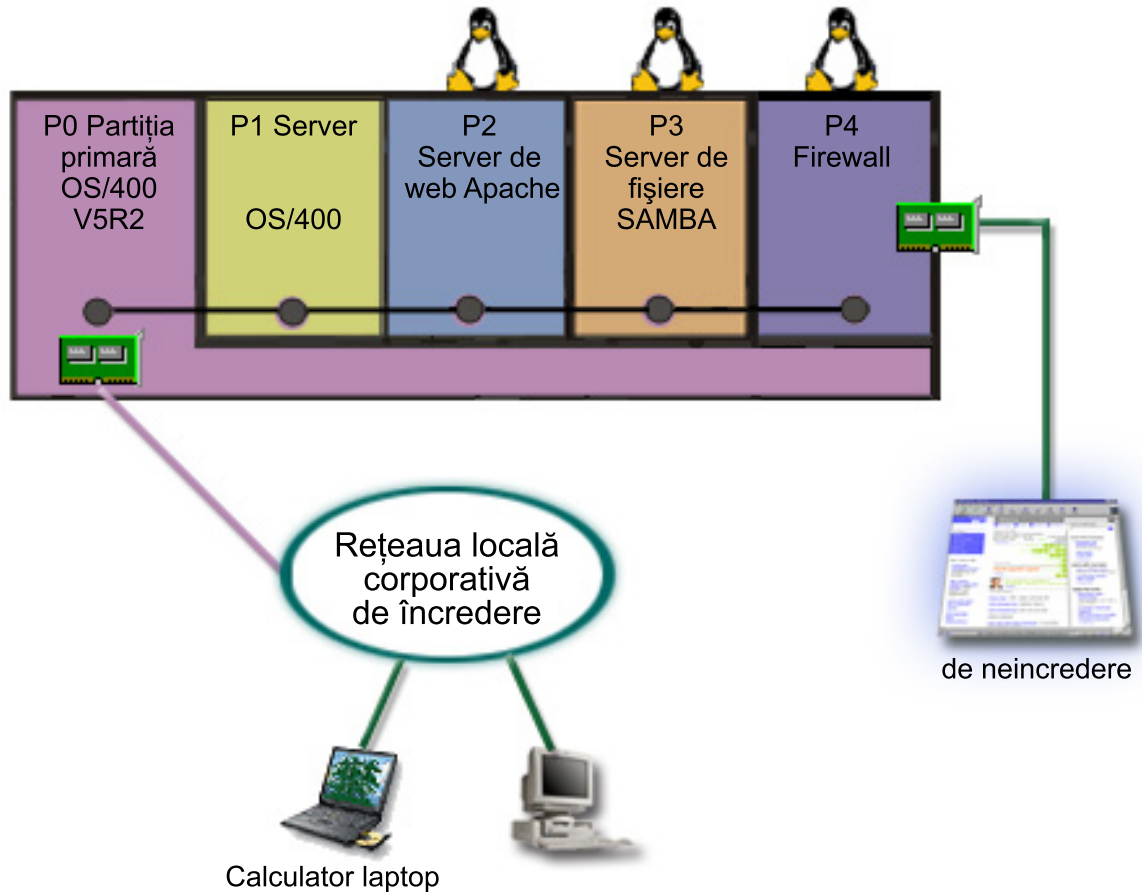

Ați creat și instalat Linux într-o partiție musafir de pe iSeries. Dar nu doriți să folosiți un adaptor ethernet fizic separat pentru fiecare partiție, așa că v-ați decis să folosiți ethernet virtual pentru a conecta partițiile la rețea. Noua partiție Linux are un adaptor LAN atașat direct care conectează firewall-ul la rețeaua care nu este de încredere. Partiția primară deține un adaptor LAN atașat direct, astfel că serverul iSeries poate fi conectat la rețeaua de încredere. Toate partițiile pot comunica între ele și cu rețeaua locală a companiei deoarece ele folosesc Ethernet virtual.

Deși ați redus numărul de adaptoare LAN atașate direct în această configurație, întreaga dumneavoastră rețea este protejată în continuare de partiția firewall Linux.

Concepte înrudite

“Scenariu de partiție musafir: Aplicațiile Linux pe iSeries” la pagina 34

Acest scenariu vă arată cum puteți folosi fiabilitatea iSeries pentru a rula aplicații Linux.

Planificarea pentru partiții logice

Aflați cerințele hardware și software necesare pentru a implementa cu succes partițiile logice. Citiți și parcurgeți operațiile anterior comandării pentru completarea foii de lucru pentru planificare.

O dată ce ați înțeles conceptele partiției logice, sunteți gata să elaborați un plan care să evalueze resursele hardware, nivelurile ediției de software și cerințele prezente și viitoare de sarcini de lucru ale companiei. Această secțiune vă ghidează prin pașii pe care trebuie să-i parcurgeți în cadrul procesului de planificare înainte de a crea partiții pe serverul iSeries.

Concepte înrudite

“Concepte privind partiția logică” la pagina 2

Folosiți aceste informații pentru a obține descrieri tehnice a partițiilor logice pentru a căuta informații despre hardware și pentru a descoperi multiple folosințe ale partițiilor logice.

Operații înrudite

“Hardware-ul pentru partițiile logice” la pagina 5

Înțelegeți conceptele hardware de bază și cerințele pentru partiționarea serverului dumneavoastră.

“Crearea partițiilor logice” la pagina 55

Găsiți informații despre vrăjitorul Navigator iSeries care vă ghidează prin procesul de creare a partițiilor logice pe server.

Cerințele de hardware pentru partițiile logice

Determinați dacă resursele hardware îndeplinesc condițiile minime necesare pentru partiționarea serverului. Evaluați fiecare model iSeries, pentru a stabili cum va funcționa hardware-ul după ce partiționați serverul.

În timpul procesului de planificare pentru partiții logice, trebuie să decideți cum vreți să configurați resursele hardware. Puteți configura diferit fiecare server cu partiții logice folosind următoarele subiecte.

Concepte înrudite

“Proiectarea partițiilor logice” la pagina 52

Realizați planificarea de capacitate și completați foile de lucru de planificare necesare pentru crearea cu succes de partiții pe serverul dumneavoastră. Exemplele de foi de lucru planificare capacitate și de planificare hardware vă ghidează prin acest proces.

Determinarea numărului posibil de partiții logice:

Numărul de procesoare pe care le adăugați unei partiții logice depinde de sarcina de lucru planificată și de nivelul dorit de performanță.

Numărul de procesoare pe care le adăugați unei partiții logice depinde de sarcina de lucru planificată și de nivelul dorit de performanță. Numărul de partiții pe care le puteți crea depinde de numărul de procesoare din modelul de server. Dacă rulați ediția V5R1 sau ulterioară, modelele 820, 830 și 840 pot avea până la 32 de partiții logice care să utilizeze pool-ul de procesoare partajate. Modelele 820, 830 și 840 pot avea 24 de partiții logice care utilizează procesoare dedicate. Modelul 890 suportă până la 32 de partiții logice folosind procesoare dedicate.

Pentru estimare, aproximativ fiecare procesor dintr-un server oferă $1/(\text{numărul total de procesoare din server})$ din totalul CPW-urilor oferite de caracteristica de procesor.

Pentru informații suplimentare privind planificarea capacității serverului iSeries, consultați Capacity Planning  pe situl web Logical Partition.

Concepte înrudite

“Concept privind partiția logică: pool-ul de procesoare partajat” la pagina 14

Pool-ul de procesare partajat vă permite să asignați procesoare parțiale unei partiții logice.

“Concept privind partiția logică: procesorul dedicat” la pagina 13

Procesoarele dedicate sunt procesoare întregi care sunt folosite exclusiv de partiția în care sunt alocate. Procesorul dedicat tratează procesul pentru o anumită partiție logică.

“La ce puteți folosi partițiile logice” la pagina 4

Înțelegeți avantajele partiționării serverului dumneavoastră și scenariile practice pe care le poate folosi compania dumneavoastră cu această tehnologie avansată.

Selectarea partiționării la nivel de magistrală sau la nivel de IOP:

Fiecare tip de partiționare a resurselor I/E poate avea avantaje, în funcție de necesitățile dumneavoastră.

Partiționarea la nivel de magistrală

În cazul partiționării I/E la nivel de magistrală, dedicați unei singure partiții o magistrală I/E și toate resursele atașate la magistrala respectivă. Într-o partiție configurată la nivel de magistrală, toate resursele I/E (cum ar fi dispozitivul IPL alternativ, consola și dispozitivul de suport electronic pentru client) sunt dedicate și nici o resursă nu poate fi comutată

dinamic în interiorul sau în afara partiției. Pe un server care are partiții la nivel de magistrală, toate magistralele sunt în proprietatea dedicată a partițiilor și nici un dispozitiv nu este comutat.

Partițiile logice la nivel de magistrală permit:

- O mai bună izolare a problemei și, ca urmare, o disponibilitate mai înaltă
- Performanță mai bună
- Gestionarea simplificată a hardware-ului

Partiționarea la nivel de IOP

Atunci când partiționați o magistrală la nivel de IOP, partajați magistrala și divizați resursele I/E după IOP. Partițiile logice de acest tip permit:

- O mai mare flexibilitate în partiționarea subsistemelor
- Reducerea costurilor potențiale prin eliminarea unor unități de extensie care pot fi cerute pentru suportul magistralelor suplimentare
- Optimizarea resurselor hardware pentru a evita limitele serverului, cum ar fi 19 magistrale per server (numai în modelele AS/400e).
- Capacitatea de a comuta dinamic un IOP de la o partiție logică la alta fără a fi necesară repornirea serverului.
- Planificarea simplificată a configurației, deoarece mutarea hardware-ului nu este necesară

În plus, este posibil să fie configurată o partiție care să utilizeze atât magistrale dedicate, cât și IOP-uri dedicate pe magistrale partajate.

Concepte înrudite

“Comutarea dinamică a IOP-urilor între partiții” la pagina 8

Un avantaj puternic al partițiilor logice este abilitatea de a comuta dinamic un IOP de pe o partiție pe alta.

“Alegerea IOP-urilor și dispozitivelor dedicate sau comutabile pentru partiții logice”

Folosiți aceste informații pentru a determina dacă IOP-ul dedicat sau comutabil este potrivit pentru mediul dumneavoastră partiționat.

Alegerea IOP-urilor și dispozitivelor dedicate sau comutabile pentru partiții logice:

Folosiți aceste informații pentru a determina dacă IOP-ul dedicat sau comutabil este potrivit pentru mediul dumneavoastră partiționat.

Printre IOP-urile candidate pentru comutare se numără:

- IOP-urile care controlează dispozitivele cu costuri ridicate
- IOP-urile care controlează dispozitivele cu grad scăzut de utilizare sau care sunt solicitate rar
- IOP-urile care controlează numai dispozitivul sau dispozitivele destinație

Abordarea recomandată de IBM este de a limita hardware-ul la o partiție. Această soluție nu este întotdeauna eficientă din punct de vedere al costului. În cazul anumitor dispozitive este preferabilă partajarea între partiții. Cum partițiile nu permit partajarea concurentă a dispozitivelor, comutarea la nivel de IOP poate fi o soluție eficientă.

• Avantajele comutării IOP-urilor și dispozitivelor

- Cost redus
- Mai puține poziții de placă necesare. uneori aceasta poate însemna că aveți nevoie de mai puține unități de extensie

• Dezavantajele comutării IOP-urilor și dispozitivelor

- Dificultatea produsă de planificarea utilizării IOP-urilor și dispozitivelor comutabile.

Atenție: În cazul unităților externe de bandă (de, exemplu 3590), este posibil să aveți o unitate de bandă, dar IOP-uri separate pentru fiecare partiție care o va folosi. O partiție care solicită utilizarea dispozitivului primește semnalizarea "ocupat" dacă acesta este utilizat de altă partiție.

Înainte de a trece la implementarea IOP-urilor și dispozitivelor comutabile, ar trebui să luați în considerare și alte variante posibile. Pentru a partaja dispozitive între partiții, puteți aplica tehnicile utilizate la partajarea dispozitivelor între servere fizice separate:

- Folosiți mai multe IOP-uri, unul în fiecare partiție, pentru dispozitivele care acceptă mai multe conexiuni (unele unități de bandă de mare performanță).
- Folosiți mai multe IOP-uri, unul în fiecare partiție, și o cutie de comutare pentru dispozitivele care acceptă o singură conexiune (imprimante sau unele unități de bandă de mare performanță).
- Folosiți mai multe IOP-uri și mai multe dispozitive în fiecare partiție pentru o soluție autonomă (dispozitive interne pentru medii amovibile).

Concepte înrudite

“Selectarea partiționării la nivel de magistrală sau la nivel de IOP” la pagina 40

Fiecare tip de partiționare a resurselor I/E poate avea avantaje, în funcție de necesitățile dumneavoastră.

Selectarea procesoarelor dedicate sau partajate:

Partițiile pot folosi unul dintre cele două tipuri de procesoare de pe serverul iSeries. Bazându-vă pe rezultatele planificării dumneavoastră de capacitate și pe configurația hardware-ului sistemului, veți decide dacă utilizați procesoare dedicate sau pool-ul de procesoare partajate pentru fiecare partiție.

În funcție de cerințele partițiilor privind sarcina de lucru, o partiție poate utiliza procesoare dedicate, iar alta poate utiliza pool-ul de procesoare partajate.

În cazul procesoarelor dedicate, puteți să atribuiți un procesor întreg unei partiții. Puteți atribui procesoare dedicate unei partiții cu condiția să existe procesoare disponibile sau neatribuite.

Pool-ul de procesoare partajate vă permite să atribuiți parțial procesoarele unei partiții. Procesoarele sunt păstrate într-un pool de procesoare și sunt partajate între partițiile logice. Puteți aloca cel puțin 0,10 unități de procesare per procesor virtual pentru o partiție care utilizează procesoare partajate. Partiția primară poate avea nevoie de mai mult de 0,10 unități de procesare la pornirea partițiilor secundare, în caz contrar fiind posibil să apară condiții de timeout pentru resursele care comunică direct cu partiția primară. Pentru a stabili care este cantitatea rezonabilă de unități de procesare pentru partițiile primară și secundare, trebuie să evaluați capacitatea de procesare a sistemului și configurația partițiilor.

Pentru adaptarea la cerințele privind sarcina de lucru, puteți muta resursele de procesare partajate fără a fi necesară repornirea partiției. Este bine să folosiți pool-ul de procesoare partajate pentru partițiile mici (cu mai puțin de un procesor) sau pentru cele la care este prea mare creșterea capacității de procesare cu un procesor întreg.

Realizarea mutării dinamice a resurselor:

Puteți muta dinamic procesoare, memorie și performanță interactivă.

Mutarea dinamică a resurselor oferă utilizatorilor posibilitatea să mute resurse între partiții fără a fi necesară o repornire a partiției sau a sistemului. Pentru a folosi pe deplin avantajele oferite de această îmbunătățire, pe partiția primară și pe cele secundare trebuie să ruleze OS/400 sau i5/OS V5R1 sau V5R2.

Concepte înrudite

“Suportul de ediție pentru partiția logică” la pagina 25

Sistemele cu partiții logice au capacitatea de a suporta mai multe versiuni de OS/400 sau i5/OS.

“Selectarea performanței interactive” la pagina 43

Fiecare sistem fizic este cumpărat cu un anumit nivel de performanță interactivă, iar partiției i se alocă un procent din performanța interactivă totală a sistemului.

“Determinarea cantității de memorie de mutat” la pagina 44
Partițiile primare au nevoie de cel puțin 256 Mo de memorie.

“Alocarea puterii de procesare” la pagina 44

Posibilitatea de a muta puterea de procesare dinamic devine importantă când este necesară adaptarea la sarcinile de lucru în schimbare.

Selectarea performanței interactive:

Fiecare sistem fizic este cumpărat cu un anumit nivel de performanță interactivă, iar partiției i se alocă un procent din performanța interactivă totală a sistemului.

Performanța interactivă vă permite să rulați joburi care necesită interacțiunea utilizatorului, spre deosebire de joburile batch, care nu necesită interacțiune. Fiecare partiție are propriile cerințe privind nivelul de performanță interactivă.

Pentru a schimba nivelul de performanță interactivă, trebuie să stabiliți valorile minimă și maximă între care puteți muta resursele fără a fi necesară repornirea partiției logice. Dacă modificați una dintre aceste valori, trebuie să reporniți partiția.

Pentru valoarea minimă de performanță interactivă puteți specifica valoarea minimă de care este nevoie pentru suportul partiției logice. Valoarea maximă trebuie să fie mai mică decât performanța interactivă totală a sistemului. Performanța interactivă maximă este limitată de numărul de procesoare din partiție.

Relația dintre capacitatea interactivă 5250, partiționarea logică și Capacity on Demand

Alocați capacitatea interactivă 5250 pentru partiții logice prin specificarea procentului de capacitate disponibilă generală. Metoda pe care o folosiți pentru alocarea capacității interactive 5250 pentru o partiție logică funcționează la fel pe toate modelele iSeries, indiferent dacă modelul are sau nu procesoare în starea de veghe:

- Pentru servere cu caracteristici interactive, puteți alocă un procent din capacitatea interactivă pentru a o disponibiliza pentru procesarea interactivă 5250.
- Pentru servere Enterprise Edition, puteți alocă un procent din capacitatea de procesor activ pentru a-l face disponibil pentru procesarea interactivă 5250.
- Pentru servere Standard Edition, nu există nici o capacitate de procesare interactivă pentru alocare. Însă este disponibilă până la 100% din capacitatea de procesor activ pe orice partiție cu un singur job care realizează procesare interactivă 5250.

Regulile pentru asignarea de capacități interactive sunt după cum urmează.

Serverul vă restricționează de la asignarea la o partiție a mai multor capacități interactive 5250 decât capacitatea de procesor asignată partiției respective.

Această restricție previne irosirea capacității interactive 5250. De exemplu, pentru un server cu șase procesoare instalate și activate, fiecare procesor are aproximativ 16,7% din capacitatea totală de server. Pentru o partiție cu un singur procesor de pe acest server cu Enterprise Edition, capacitatea interactivă maximă 5250 alocată poate fi 17% din capacitatea interactivă 5250 totală, ceea ce vă permite să alocați puțin mai multă capacitate interactivă 5250 decât capacitatea procesorului partiției. Totuși, nu puteți aloca 17% pe toate cele șase partiții cu un procesor, pentru că totalul depășește 100%.

Procentul de capacitate interactivă pe care o asigurați depinde de numărul total de procesoare instalate, activate sau nu.

Însă puteți folosi capacitatea interactivă numai pentru procesoarele activate. De exemplu, pentru un server cu șase procesoare instalate și trei activate și trei partiții cu un procesor, nu puteți aloca mai mult de 50% de capacitatea interactivă a celor trei procesoare. Aceasta din cauză că aveți acces numai la capacitatea interactivă a celor trei procesoare activate. De aceea, dacă veți să creați trei partiții cu un procesor, puteți aloca 16,7% din capacitatea

interactivă pentru fiecare partiție. Dacă încercați să alocați 16,7% din capacitatea interactivă pentru două partiții și 30% pentru a treia, a treia partiție va eșua.

Concepte înrudite

“Realizarea mutării dinamice a resurselor” la pagina 42

Puteți muta dinamic procesoare, memorie și performanță interactivă.

Determinarea cantității de memorie de mutat:

Partițiile primare au nevoie de cel puțin 256 Mo de memorie.

Memoria minimă a partițiilor secundare V5R1 și V5R2 este de 128 MB. Cerințele minime pentru partițiile secundare V4R4 și V4R5 rămân de 64 MB. Cantitatea de memorie necesară partiției primare pentru a gestiona cu succes partițiile depinde de numărul de partiții secundare pe care v-ați decis să le creați pe server.

Pentru a muta dinamic memorie, trebuie să stabiliți valorile minimă și maximă între care puteți muta resursele fără a fi necesară repornirea partiției logice. Modificarea valorii maxime necesită repornirea sistemului. Modificarea valorii minime necesită numai repornirea partiției. Datorită motivelor de performanță, vi se recomandă să specificați o valoare maximă care este apropiată de cantitatea de memorie pe care partiția o va folosi în mod obișnuit. Dacă specificați o valoare maximă mai mare decât cea de care are nevoie partiția, risipiți prețioasele resursele de memorie. Valorile de minim stabilesc ce este necesar pentru a reporni partiția. Dacă nu este respectată valoarea minimă pentru toate partițiile logice, va fi repornită numai partiția primară. Valoarea minimă pe care o puteți specifica pentru memorie este de cel puțin 0. Valoarea 0 determină crearea unei partiții nefuncționale. Dacă a fost repornită partiția primară (o repornire de sistem) după ce partiția secundară a fost setată la 0, va fi necesară o altă repornire de sistem atunci când se modifică valoarea memoriei partiției secundare. Dacă modificările de memorie se fac în cadrul aceleiași reporniri a partiției principale, nu este necesară repornirea sistemului pentru a schimba alocările de memorie.

Este posibil ca nu toată memoria alocată unei partiții logice să fie disponibilă pentru utilizare. Regia memoriei statice, necesară pentru a asigura memoria maximă atribuită, va afecta dimensiunea memoriei rezervate și a celei ascunse. De asemenea, regia memoriei statice va influența dimensiunea minimă a memoriei partiției.

Atunci când înlăturați dinamic memorie dintr-o partiție logică, este posibil să nu fie redusă cantitatea alocată curent decât după ce reporniți partiția. Aceasta depinde de anumiți factori care țin de sistemul de operare care rulează pe partiția respectivă. Valorile de rulare sunt bazate pe cantitatea de memorie de care partiția are nevoie pentru a finaliza task-ul atribuit.

Concepte înrudite

“Realizarea mutării dinamice a resurselor” la pagina 42

Puteți muta dinamic procesoare, memorie și performanță interactivă.

Operații înrudite

“Mutarea dinamică a memoriei” la pagina 70

Memoria în fiecare partiție logică operează în limitele valorilor sale minime și maxime.

Alocarea puterii de procesare:

Posibilitatea de a muta puterea de procesare dinamic devine importantă când este necesară adaptarea la sarcinile de lucru în schimbare.

Procesoarele au valori minime și maxime asociate cu ele. Aceste valori vă permit să fixați un interval în cadrul căruia puteți muta dinamic resursa fără a mai fi necesară repornirea partiției logice. Valorile de minim stabilesc ce este necesar pentru a reporni partiția. O valoare minimă de zero este validă. O partiție cu 0 procesoare sau 0 unități de procesare nu este funcțională. De exemplu, o partiție de test poate elibera putere de procesare folosite care să se aplice la nevoie la o partiție de producție. Odată ce cerința partiția de producție s-a terminat, puterea de procesare se poate muta la loc în partiția de test.

Atât pentru procesoarele partajate, cât și pentru cele dedicate se poate specifica o valoare minimă egală cu puterea de procesare minimă necesară pentru a suporta partiția logică. Valoarea maximă nu poate să fie mai mare sau egală cu

puterea de procesare disponibilă pe sistem. Dacă modificați una din valorile minimă sau maximă, va fi necesar să reporniți întreaga partiție. Dacă nu este respectată valoarea minimă pentru toate partițiile logice, va fi repornită numai partiția primară.

Notă pentru partițiile care nu folosesc DB2 UDB Symmetric Multiprocessing (SMP): Modificarea dinamică a resurselor procesor nu afectează numărul task-urilor folosite pentru a reconstrui căile de acces ale bazei de date. Pentru a aplica modificarea procesorului la căile de acces ale bazei de date, trebuie să reporniți partiția. Dacă aveți activat SMP, nu este necesară repornirea.

Concepte înrudite

“Realizarea mutării dinamice a resurselor” la pagina 42

Puteți muta dinamic procesoare, memorie și performanță interactivă.

Evaluarea limitărilor hardware ale serverelor iSeries:

Serverele de bază 6xx, 7xx, Sxx, 8xx și 890 cu n căi suportă partiții logice (LPAR).

Însă modelele 6xx, 7xx și Sx0 pool-ul de procesoare partajate sau Linux într-o partiție secundară.

În cazul modernizării, plasarea curentă a hardware-ului poate limita opțiunile de configurare. Pentru informații referitoare la server, consultați secțiunea Technical information de pe situl web Logical Partition  și luați legătura cu partenerul de afaceri, reprezentantul de marketing sau specialistul care asigură service-ul.

Asigurați-vă că serverul dumneavoastră dispune de hardware-ul și software-ul corespunzător. Tabela următoare prezintă funcțiile hardware-ului pentru LPAR, după model.

Funcțiile disponibile ale hardware-ului, listate după model:

Funcție hardware	Modelele AS/400e Sx0, 6xx și 7xx	Modelele iSeries 820, 830 și 840	Modelul iSeries 270	Modelul iSeries 890
Partiționare logică	<p>Cu Versiunea 4 Ediția 4 (V4R4) până la V5R2 în partiția primară:</p> <ul style="list-style-type: none"> S20 - codurile de caracteristică procesor 2165, 2166, 2170, 2177, 2178 S30 - codurile de caracteristică procesor 2258, 2259, 2260, 2320, 2321, 2322 S40 - toate codurile de caracteristică procesor 620 - codul de caracteristică procesor 2182 640 - codurile de caracteristică procesor 2238, 2239 650 - toate codurile de caracteristică procesor <p>Cu V4R4 sau o versiune ulterioară în partiția primară:</p> <ul style="list-style-type: none"> 720 - codurile de caracteristică procesor 2063, 2064 730 - codurile de caracteristică procesor 2066, 2067, 2068 740 - toate codurile de caracteristică procesor 	<p>Cu V4R5 în partiția primară:</p> <ul style="list-style-type: none"> 820 - codurile caracteristică procesor 2397, 2398, 2426, 2427 830 - toate codurile caracteristică procesor 840 - toate codurile caracteristică procesor <p>Cu V5R1 sau o versiune ulterioară în partiția primară:</p> <ul style="list-style-type: none"> 820 - toate codurile caracteristică procesor 830 - toate codurile caracteristică procesor 840 - toate codurile caracteristică procesor 	<p>Cu V4R5 în partiția primară, nu există suport pentru LPAR.</p> <p>Cu V5R1 în partiția primară:</p> <ul style="list-style-type: none"> 270 - codurile caracteristică procesor 2431, 2432, 2434, 2452, 2454 	<p>Cu V5R2 sau o versiune ulterioară în partiția primară:</p> <ul style="list-style-type: none"> 810 - toate codurile de caracteristică procesor 825 - toate codurile de caracteristică procesor 870 - toate codurile de caracteristică procesor 890 - toate codurile de caracteristică procesor
Pool procesor partajat	Nu	Da	Da	Da
Linux	Nu	Da pentru toate modelele exceptând 820 cu codurile caracteristică procesor 2303, 2395, 2396, 2425.	Da pentru toate modelele 270 cu codurile de caracteristică procesor 2431, 2432, 2434, 2452, 2454.	Da

Puteți crea cel mult o partiție logică pentru fiecare procesor instalat folosind procesoare dedicate. Sau puteți să folosiți pool-ul de procesoare partajate și să atribuiți partițiilor porțiuni de procesoare.

Concepte înrudite

“Funcția de partiție logică i5/OS după ediție” la pagina 26

Capabilitățile disponibile în partițiile logice i5/OS variază cu fiecare ediție a sistemului de operare.

“Suportul de ediție pentru partiția logică” la pagina 25
Sistemele cu partiții logice au capacitatea de a suporta mai multe versiuni de OS/400 sau i5/OS.

Conectarea partițiilor logice în rețea:

Partițiile logice pot utiliza câteva metode de comunicație pentru a interacționa cu alte partiții sau servere.

Tipul de comunicație pe care îl veți utiliza depinde de necesitățile activității dumneavoastră. Într-o partiție puteți utiliza orice combinație (sau nici una) a acestor metode de comunicație.

Concepte înrudite

“Comunicațiile partițiilor logice” la pagina 28

Învățați modul în care partițiile logice sunt capabile să partajeze date între partiții sau între servere.

“Ethernet virtual”

Ethernet virtual vă permite să stabiliți comunicația între partițiile logice prin TCP/IP.

“OptiConnect HSL” la pagina 48

OptiConnect HSL (High-Speed Link) asigură comunicații de mare viteză sistem la sistem.

“OptiConnect virtual” la pagina 48

OptiConnect virtual permite unei partiții să comunice cu altă partiție dacă ambele partiții au OptiConnect virtual activat.

“OptiConnect SPD” la pagina 50

OptiConnect SPD permite unei partiții să comunice cu un alt server sau o altă partiție care are și ea hardware OptiConnect.

Informații înrudite

Opticonnect

Ethernet virtual:

Ethernet virtual vă permite să stabiliți comunicația între partițiile logice prin TCP/IP.

Fiecare partiție poate defini până la 16 rețele locale virtuale. Partițiile definite să folosească același port pot comunica prin acea legătură.

Ethernet virtual poate fi folosit fără nici un hardware sau software suplimentar.

Concepte înrudite

“Conectarea partițiilor logice în rețea”

Partițiile logice pot utiliza câteva metode de comunicație pentru a interacționa cu alte partiții sau servere.

Informații înrudite

Setarea TCP/IP

Configurarea unei descrieri de linie Ethernet pentru Ethernet virtual:

Pentru a configura i5/OS să folosească Ethernet virtual, trebuie să configurați IOA-ul virtual din partiția primară, apoi să creați o descriere de linie Ethernet.

Sistemul creează un port de comunicații Ethernet virtual, ca de exemplu CMNxx cu tipul de resursă 268C. Partițiile logice atribuite aceluiași Ethernet virtual devin disponibile pentru comunicația prin această legătură.

Pentru a configura o nouă descriere de linie Ethernet, cerută de suportul pentru Ethernet virtual, parcurgeți pașii următori:

1. În linia de comandă, tastați WRKHDWRSC *CMN și apăsați **Enter**.
2. În ecranul Gestionare resurse de comunicație, selectați opțiunea 7 (Afișare detalii resursă) din dreptul portului Ethernet virtual corespunzător. Portul Ethernet cu identificatorul 268C este resursa Ethernet virtual. Va exista câte unul pentru fiecare Ethernet virtual conectat la partiție.

3. În ecranul Afișare detalii resursă, defilați în jos pentru a găsi adresa portului. Această adresă corespunde Ethernetului virtual pe care l-ați selectat la configurarea partiției.
4. În ecranul Gestionare resurse de comunicație, selectați opțiunea 5 (Gestionare descrieri configurație) în dreptul portului Ethernet virtual corespunzător și apăsați **Enter**.
5. În ecranul Gestionare descrieri configurație, selectați opțiunea 1 (Creare), introduceți numele descrierii de linie și apăsați **Enter**.
6. În ecranul Creare descriere linie Ethernet (CRTLINETH), introduceți următoarele informații:

LINESPEED (1G)
 DUPLEX (*FULL)
 FRAMESIZE (8096)
 Apăsați **Enter**.
 Apăsați **Enter**.

În ecranul Gestionare descrieri configurație, veți vedea un mesaj care vă anunță că a fost creată descrierea de linie.

Configurare TCP/IP pentru Ethernet virtual:

Pentru a asigura o adresă IP la o descriere de linie Ethernet, trebuie să configurați TCP/IP.

Concepte înrudite

Configurarea TCP/IP folosind interfața bazată pe caractere

OptiConnect HSL:

OptiConnect HSL (High-Speed Link) asigură comunicații de mare viteză sistem la sistem.

Nu poate fi folosită pentru comunicații partiție la partiție. OptiConnect HSL necesită cabluri HSL standard, dar nu este nevoie de hardware suplimentar. Pentru a folosi această caracteristică, trebuie să cumpărați OptiConnect (o caracteristică opțională cu plată) pentru sistemul dumneavoastră de operare.

Concepte înrudite

“Conectarea partițiilor logice în rețea” la pagina 47

Partițiile logice pot utiliza câteva metode de comunicație pentru a interacționa cu alte partiții sau servere.

“Comunicațiile partițiilor logice” la pagina 28

Învățați modul în care partițiile logice sunt capabile să partajeze date între partiții sau între servere.

Informații înrudite

Opticonnect

OptiConnect virtual:

OptiConnect virtual permite unei partiții să comunice cu altă partiție dacă ambele partiții au OptiConnect virtual activat.

Orice partiție poate folosi OptiConnect virtual. Puteți activa OptiConnect virtual în orice moment. Când activați sau dezactivați OptiConnect virtual, modificările au efect imediat. Nu este nevoie de nici un hardware suplimentar pentru a folosi OptiConnect virtual. Pentru a folosi această opțiune trebuie să cumpărați însă software-ul i5/OS OptiConnect (o caracteristică opțională cu plată).

Concepte înrudite

“Conectarea partițiilor logice în rețea” la pagina 47

Partițiile logice pot utiliza câteva metode de comunicație pentru a interacționa cu alte partiții sau servere.

Operații înrudite

“Configurarea TCP/IP pentru OptiConnect virtual” la pagina 49

OptiConnect virtual emulează hardware-ul OptiConnect extern prin asigurarea unei magistrale virtuale între partițiile logice.

“Configurarea SNA pentru OptiConnect virtual”

În rețelele IBM, SNA (Systems Network Architecture) este structura logică stratificată, formatele, protocoalele și secvențele operaționale care sunt folosite pentru transmiterea unităților informaționale prin rețele. SNA controlează de asemenea configurația și modul de operare al rețelelor.

Informații înrudite

Opticonnect

Configurarea TCP/IP pentru OptiConnect virtual:

OptiConnect virtual emulează hardware-ul OptiConnect extern prin asigurarea unei magistrale virtuale între partițiile logice.

Puteți folosi OptiConnect virtual fără nici o cerință de hardware suplimentar. Pentru a folosi OptiConnect virtual, trebuie doar să cumpărați OptiConnect pentru i5/OS (o caracteristică opțională cu plată).

Pentru a activa OptiConnect virtual, parcurgeți pașii următori:

1. În Navigator iSeries, expandați **Conexiunile mele** sau mediul dumneavoastră activ.
2. Selectați partiția primară a sistemului.
3. Expandați **Configurare și servicii** și selectați **Partiții logice**.
4. Faceți clic dreapta pe partiția logică și selectați **Proprietăți**.
5. Selectați pagina **Opțiuni**.
6. Selectați **OptiConnect virtual (intern)**. Faceți clic pe **Ajutor** dacă aveți nevoie de mai multe informații despre acest câmp.
7. Faceți clic pe **OK**.

Notă: Adresa de internet este asignată unei descrieri de linie *OPC.

Concepte înrudite

“OptiConnect virtual” la pagina 48

OptiConnect virtual permite unei partiții să comunice cu altă partiție dacă ambele partiții au OptiConnect virtual activat.

Configurarea TCP/IP folosind interfața bazată pe caractere

Configurarea SNA pentru OptiConnect virtual:

În rețelele IBM, SNA (Systems Network Architecture) este structura logică stratificată, formatele, protocoalele și secvențele operaționale care sunt folosite pentru transmiterea unităților informaționale prin rețele. SNA controlează de asemenea configurația și modul de operare al rețelelor.

Puteți folosi comunicații SNA într-un mediu partiționat. Comunicația SNA este limitată la APPC folosind OptiConnect virtual. Puteți comunica doar direct între două servere. Pentru a comunica cu partițiile care nu fac parte din server, trebuie să accesați serverul care are acces la rețea.

Pentru a stabili o conexiune APPC de la o partiție primară la o partiție secundară, urmați următorii pași:

1. În linia de comandă, introduceți comanda CRTCTLAPPC și apăsați **Enter**.
2. Din ecranul Creare descriere controler (APPC), oferiți următoarele informații:

Descriere controler (Nume)

Tip legătură (*OPC)

Nume sistem la distanță (Nume sistem)

Rol legătură de date (*pri)

Descriere text

3. În linia de comandă, introduceți comanda CRTDEVAPPC și apăsați **Enter**.

4. Din ecranul Creare descriere dispozitiv (APPC), oferiți următoarele informații:

Descriere dispozitiv (Nume)
Opțiune (*BASIC)
Categorie dispozitiv (*APPC)
Locația la distanță (Dați același nume sistem găsit în ecranul DSPNETA (Display Network Attributes).)
Online la IPL (*YES)
Locație locală (Nume)
Identificator rețea la distanță (*None)
Controler atașat (Nume)
Capabil-APPN (*NO)

Pentru a stabili o conexiune APPC de la o partiție secundară, urmați următorii pași:

1. În linia de comandă, introduceți comanda CRTCTLAPPC și apăsați **Enter**.
2. Din ecranul Creare descriere controler (APPC), oferiți următoarele informații:

Descriere controler (Nume)
Tip legătură (*OPC)
Nume sistem la distanță (Nume sistem)
Rol legătură de date (*SEC)
Descriere text

3. În linia de comandă, introduceți comanda CRTDEVAPPC și apăsați **Enter**.
4. Din ecranul Creare descriere dispozitiv (APPC), oferiți următoarele informații:

Descriere dispozitiv (Nume)
Opțiune (*BASIC)
Categorie dispozitiv (*APPC)
Locație la distanță (Nume)
Online la IPL (*YES)
Locație locală (Nume)
Identificator rețea la distanță (*None)
Controler atașat (Nume)
Capabil-APPN (*NO)

Concepte înrudite

“OptiConnect virtual” la pagina 48

OptiConnect virtual permite unei partiții să comunice cu altă partiție dacă ambele partiții au OptiConnect virtual activat.

OptiConnect SPD:

OptiConnect SPD permite unei partiții să comunice cu un alt server sau o altă partiție care are și ea hardware OptiConnect.

Orice partiție care folosește OptiConnect trebuie să aibă hardware OptiConnect pe o magistrală dedicată din partiție. Hardware-ul OptiConnect nu poate fi pe o magistrală partajată. În plus, trebuie să cumpărați software-ul OptiConnect pentru i5/OS (o caracteristică opțională cu plată).

Concepte înrudite

“Conectarea partițiilor logice în rețea” la pagina 47

Partițiile logice pot utiliza câteva metode de comunicație pentru a interacționa cu alte partiții sau servere.

“Comunicațiile partițiilor logice” la pagina 28

Învățați modul în care partițiile logice sunt capabile să partajeze date între partiții sau între servere.

Opticonnect

Cerințele de software pentru partițiile logice

Învățați ce niveluri de ediții sunt suportate și cum puteți partiționa sistemul ca să suporte noile funcții.

Partițiile logice sunt suportate numai de sistemul de operare OS/400(R) Versiunea 4 Ediția 4 (V4R4) și versiunile ulterioare. (Toate edițiile sistemului de operare i5/OS(TM) suportă partiții logice.) V4R4 este cea mai veche ediție care este suportată în orice partiție logică.

Puteți instala până la patru ediții diferite pe un singur server. Edițiile pe care le puteți instala pe un anumit server depind de ce ediții sunt suportate pe modelul de server și ce ediție ați ales să instalați pe partiția primară.

Dacă pe partiția primară rulează V4R5 sau o ediție mai veche, puteți instala și rula următoarele ediții pe partițiile secundare, cu condiția ca fiecare ediție să fie suportată de modelul de server:

- Ediția anterioară ediției de pe partiția primară
- Ediția de pe partiția primară
- Ediția de după ediția de pe partiția primară

Singura excepție de la această regulă este cazul în care pe partiția primară a serverelor 6xx, 7xx sau Sx0 rulează V4R4. În acest caz, puteți instala V5R1 pe o partiție secundară a acestor servere.

Dacă pe partiția primară rulează V5R1 sau o ediție ulterioară, puteți instala și rula următoarele ediții pe partițiile secundare, cu condiția ca fiecare ediție să fie suportată de modelul de server:

- Ediția anterioară ediției de pe partiția primară
- Ediția de pe partiția primară
- Ediția de după ediția de pe partiția primară
- A doua ediție de după ediția de pe partiția primară

Serverele 6xx și Sx0 suportă toate edițiile de la V4R4 la V5R2. Serverele 7xx suportă toate edițiile de la V4R4 la V5R3. Serverele 6xx, 7xx și Sx0 nu suportă pool-ul de procesoare partajate. Din această cauză, puteți partiționa aceste modele numai dacă serverul are 2 sau mai multe procesoare.

Serverele 820, 830, 840 și 270 cu un singur procesor suportă V5R1 și edițiile ulterioare pe toate partițiile logice. Serverele 820, 830 și 840 cu 2 sau mai multe procesoare suportă V4R5 și edițiile ulterioare pe toate partițiile logice. Serverele 270 cu 2 procesoare suportă V5R1 și edițiile ulterioare pe partiția primară și V4R5 și edițiile ulterioare pe partițiile secundare.

Serverele 810, 825, 870 și 890 suportă numai V5R2 sau edițiile ulterioare pe partiția primară și partițiile secundare.

Citiți mai multe informații despre suport ediție în conceptele Partiții logice.

Concepte înrudite

“Suportul de ediție pentru partiția logică” la pagina 25

Sistemele cu partiții logice au capacitatea de a suporta mai multe versiuni de OS/400 sau i5/OS.

“Proiectarea partițiilor logice” la pagina 52

Realizați planificarea de capacitate și completați foile de lucru de planificare necesare pentru crearea cu succes de partiții pe serverul dumneavoastră. Exemplele de foi de lucru planificare capacitate și de planificare hardware vă ghidează prin acest proces.

Planificarea pentru Linux într-o partiție musafir

Vă pregătiți serverul pentru a rula un sistem de operare non-i5/OS într-o partiție. Aflați care sunt resursele hardware necesare pentru a instala Linux pe o partiție.

Într-o partiție musafir puteți rula Linux, un sistem de operare non-i5/OS. Un server iSeries pe care rulează Linux conține aplicații noi, cu o fiabilitate mărită față de alte platforme hardware.

Concepte înrudite

Comandarea unui nou server sau modernizarea unui server existent cu partiții logice

Determină dacă este nevoie să cumpărați hardware nou sau să modernizați hardware-ul existent. IBM vă poate asista pentru lansarea unei comenzi corecte, care să îndeplinească cerințele pentru partiția dorită.

Pentru a lansa comanda de achiziționare a noului dumneavoastră server, luați legătura cu reprezentantul de marketing sau partenerul de afaceri IBM. Puteți introduce comanda folosind configuratorul. Când plasați o comandă pentru un server cu partiții logice, specificați codul de caracteristică 0140 pentru fiecare partiție.

Pentru a moderniza un server existent cu partiții logice, trebuie făcută o planificare detaliată înainte de modernizarea (upgrade) serverului. Este recomandat cu insistență ca toate acțiunile de configurare partiții logice să fie realizate de o persoană de service instruită pentru LPAR. Vedeți Convertire unități de extensie într-un mediu partiționat pentru mai multe informații pentru modernizarea unui server existent cu partiții logice.

Furnizarea informațiilor de amplasare a hardware-ului furnizorilor de service:

Partițiile logice necesită ca anumite resurse destinate partițiilor secundare să ocupe poziții de placă specifice în unitățile de expansiune de sistem și cele de expansiune pentru stocare ale serverelor iSeries.

Ieșirea LVT sau Foile de lucru pentru planificarea configurației furniza informațiile de amplasare a plăcilor pentru satisfacerea cerințelor de partiționare specifice.

În timpul fabricației, IBM încorporează în servere diverse caracteristici care optimizează performanța. Dacă aveți de gând să comandați un nou server care să suporte partiții logice, s-ar putea să fie necesare anumite mutări de plachete după instalare. Mutarea plachetelor poate să fie contra cost pentru beneficiar. Dacă aveți de gând să modernizați (upgrade) un server existent ca să suporte partițiile logice, instrucțiunile de amplasare care însoțesc în mod obișnuit o modernizare pot fi incorecte. În plus, s-ar putea să fie necesară mutarea unor plăci deja instalate.

Proiectarea partițiilor logice

Realizați planificarea de capacitate și completați foile de lucru de planificare necesare pentru crearea cu succes de partiții pe serverul dumneavoastră. Exemplele de foi de lucru planificare capacitate și de planificare hardware vă ghidează prin acest proces.

După ce ați stabilit care sunt cerințele de hardware și de software pentru partițiile logice, trebuie să realizați un plan detaliat cu cererile privind sarcinile de lucru ale companiei dumneavoastră pentru fiecare partiție, în prezent și în viitor. Trebuie să luați în considerare modul în care aceste cerințe vor afecta resursele de sistem. Trebuie să analizați cerințele privind sarcina de lucru pentru fiecare partiție și apoi să stabiliți ce resurse hardware sunt necesare pentru ca serverul să ajungă la performanța dorită.

Puteți începe procesul de planificare pentru fiecare partiție de pe server parcurgând următoarele subiecte.

Vizitați situl Web Logical Partition  pentru informații suplimentare despre planificarea pentru partiții logice.

Concepte înrudite

“Cerințele de hardware pentru partițiile logice” la pagina 40

Determinați dacă resursele hardware îndeplinesc condițiile minime necesare pentru partiționarea serverului. Evaluați fiecare model iSeries, pentru a stabili cum va funcționa hardware-ul după ce partiționați serverul.

“Cerințele de software pentru partițiile logice” la pagina 51

Învățați ce niveluri de ediții sunt suportate și cum puteți partiționa sistemul ca să suporte noile funcții.

Ce va rula în partițiile primară și secundare:

Fiecare partiție secundară de pe un server iSeries se comportă ca un sistem independent.

Totuși aceste partiții păstrează o dependență de partiția primară. Ea trebuie să ruleze pentru a face accesibilă fiecare partiție din sistem. Cu aceasta în gând, decizia privind ce va rula în partiția principală este importantă pentru a menține stabilitatea în întregul sistem.

Dacă aveți mai multe medii de producție pe același server, este recomandabil să configurați partiția primară cu minimumul de resurse hardware și dacă este necesar folosiți partiția primară numai pentru aplicații care sunt stabilizate.

Partițiile secundare pot trata diferite tipuri de cerințe de sarcini de lucru fără să necesită timp morți pe server. Puteți realiza testarea corecțiilor sau a noilor ediții pe partițiile secundare înainte de instalarea acestor pachete pe partiția primară. Aplicațiile care necesită înaltă disponibilitate vor fi rulate în partiția secundară pentru a minimiza problemele cu aplicațiile. Puteți folosi de asemenea partiția secundară pentru a salva de rezervă datele pe altă partiție de pe server. În acest fel dacă datele sunt pierdute partiția care este responsabilă pentru salvarea informației poate fi folosită fără a cauza întârzieri în activitatea dumneavoastră planificată.

Impunerea securității în partițiile secundare:

Partițiile secundare acționează ca servere independente pe iSeries.

În general, când se iau decizii de securitate și se realizează acțiuni de securitate, trebuie să nu uitați să planificați și să realizați operația pe fiecare partiție logică.

Pentru a accesa funcțiile partiției logice, trebuie prima dată să configurați serverul de unelte de service. Pentru mai multe informații despre serverul de unelte de service, vedeți Configurarea serverului de unelte de service.

Concepte înrudite

“Gestionarea securității pentru partițiile logice” la pagina 66

Înțelegeți cum autorizarea de a realiza operații cu partițiile logice și cum să restricționați accesul la sistem.

Planificarea capacității pentru partițiile logice:

Planificarea capacității vă ajută să stabiliți de câte partiții aveți nevoie pentru activitatea dumneavoastră și ce hardware este necesar în fiecare partiție.

Trebuie să realizați planificarea capacității individual, pentru fiecare dintre partițiile logice care există sau pe care vreți să le creați pe un server. Cantitatea de memorie necesară partiției principale pentru a gestiona cu succes partițiile depinde de numărul de partiții pe care v-ați decis să le creați pe server.

Pentru informații suplimentare, vedeți situl web Capacity Planning  on the Logical Partition. Aceste informații vă pot ajuta să stabiliți care sunt resursele necesare pentru a ajunge la performanța dorită.

Exemple: Planificarea capacității:

O dată ce ați decis să vă partiționați serverul iSeries, trebuie să realizați planificarea de capacitate pentru fiecare partiție.

Planificarea capacității vă ajută să stabiliți ce configurație hardware a serverului satisface cerințele activității dumneavoastră. Rezultatele planificării capacității reprezintă cheia unei implementări reușite a partițiilor logice.

Vizitați pe Web situl Logical Partition pentru mai multe informații despre Planificarea capacității. 

Utilizarea LVT (LPAR Validation Tool):

LVT (LPAR Validation Tool) emulează configurația LPAR și validează partițiile planificate. În plus, LVT vă permite să testați amplasarea hardware-ului i5/OS și Linux în sistem, pentru a vă asigura că este validă.

Vizitați situl Web Logical Partition  pentru informații despre LVT (LPAR Validation Tool).

Completarea foilor de lucru pentru planificare:

Trebuie să planificați cu grijă crearea partițiilor logice pe iSeries . Aceasta include elaborarea unui plan pentru tot hardware-ul necesar.

Ghidul pentru completarea foilor de lucru pentru planificare de pe situl web Logical Partition , oferă un cadru de lucru pentru asigurarea informațiilor necesare pentru a configura un server care să poată suporta partițiile logice. De pe acest sit web puteți de asemenea descărca foaia de lucru în format Lotus Smartmaster, Microsoft Word sau document HTML (când sunteți întrebat, salvați documentul pe calculatorul dumneavoastră).

Această foaie de lucru de planificare vă poate ajuta să pregătiți informațiile necesare pentru a completa Foaia de lucru pentru planificarea configurării. Pentru a obține Foaia de lucru pentru planificarea configurării (Configuration Planning Worksheet), vizitați situl web Logical Partition. 

Trimiterea la IBM a foilor de lucru 6xx, 7xx, Sxx:

Pentru a putea să vă ofere asistență, IBM trebuie să primească de la dumneavoastră următoarele:

- Foaia de lucru pentru planificarea configurației partițiilor logice 
- Ieșirea configuratorului (în format de fișier HTML sau de text)

Trimiteți aceste documente folosind una dintre următoarele metode:

- E-mail: rechtsc@us.ibm.com
- Fax: (507) 286-5045

Dacă trimiteți un e-mail, includeți documentele ca atașamente.

De asemenea, IBM oferă asistență prin:

- Conferințe tehnice telefonice cu reprezentantul de marketing sau cu partenerul de afaceri IBM
- Configurare de hardware personalizată
- Structură de comandă personalizată
- Consultanță la sediul beneficiarului, dacă este necesar
- Școlarizare
- Servicii de consultanță

Unele dintre aceste servicii pot fi plătite de client.

Trimiterea foilor de lucru validate la Hardware CE este responsabilitatea reprezentantului sau a partenerului de afaceri IBM.

Dacă aveți nevoie de asistență pentru procesul de planificare a partițiilor logice, luați legătura cu reprezentantul local pentru Global Services (IGS). Reprezentantul de marketing IBM vă poate ajuta să luați legătura cu reprezentantul IGS.

Exemple: Partiționarea logică

Treceți în revistă diferite exemple de modele iSeries care rulează variațiuni ale conceptului de partiționare logică. Creați setări specifice de partiții folosind configurări la nivel-magistrală sau la nivel-IOP.

Planificarea vă ia ceva timp, dar vă scutește de anumiți pași pe care ar trebui să-i parcurgeți pentru a evita problemele legate de configurarea partiției. Următoarele exemple detaliate de partiționare vă pot oferi indicații ajutătoare:

Partiționarea la nivel de magistrală folosind un server 840



Consultați situl web Logical Partition pentru informații suplimentare privind partiționarea la nivel de magistrală folosind un server 840.

Partiționarea la nivel de IOP folosind un server 840



Consultați situl web Logical Partition pentru informații suplimentare privind partiționarea la nivel de IOP folosind un server 840.

Crearea partițiilor logice

Găsiți informații despre vrăjitorul Navigator iSeries care vă ghidează prin procesul de creare a partițiilor logice pe server.

Înainte de a începe să creați partiții logice pe iSeries, vedeți Planificarea pentru asistență privind partițiile logice. Consultați Salavarea de rezervă a sistemului pentru instrucțiuni privind executarea unei copii de rezervă complete a sistemului.

Notă: Dacă intenționați să partiționați un model eServer iSeries cu Hardware Management Console pentru eServer (HMC), vedeți informațiile referitoare la partiționarea logică din Centrul de informare IBM Systems Hardware.

Partițiile logice pot fi create folosind Navigator iSeries. Pentru a accesa funcțiile partiției logice, trebuie prima dată să configurați serverul de unelte de service. Pentru informații suplimentare despre serverul unelte servicii, vedeți Configurare server unelte servicii.

Va trebui să folosiți un alt ID utilizator unelte servicii cu autorizare de administrator LPAR.

În funcție de numărul de partiții secundare pe care doriți să le creați, cerințele memoriei partiției primare pot crește. Dacă ați alocat resursele minime de memorie partiției primare pentru configurația de memorie maximă, trebuie să adăugați 8 MB de memorie principală la dimensiunea de memorie minimă a partiției principale înainte de a crea partiții secundare pe serverul dumneavoastră. Această creștere se datorează procesării interne necesare pentru a suporta noua partiție.

Dacă nu aveți memorie minimă suficientă pentru a porni partiția primară, puteți primi codul de referință sistem (SRC) 1 B600 5390. Pentru a crește memoria minimă pentru partiție primară, trebuie să reconfigurați memoria partiției primare. În interfața bazată pe caracter, sistemul va furniza minime de memorie sugerate în ecranul de afișare a configurației partiției. Când creați o partiție folosind Navigator iSeries, Navigator iSeries va verifica cerințele de memorie și vă va cere să le rezolvați înainte de a reporni sistemul.

Atenție: Se recomandă să tipăriți configurația sistemului pentru toate resursele I/E care sunt alocate tuturor partițiilor logice, după ce ați terminat setarea.

Dacă ați adăugat deja serverul dumneavoastră la folderul Sisteme cu partiții și dacă doriți să creați o nouă partiție logică pe sistemul dumneavoastră, urmați acești pași:

Pentru a crea o partiție logică nouă folosind conexiunile mele, parcurgeți pașii următori:

1. În Navigator iSeries, expandați **Conexiunile mele** sau mediul dumneavoastră activ.
2. Selectați partiția primară a sistemului.
3. Expandați **Configurare și servicii** și selectați **Partiții logice**.
4. Faceți clic dreapta pe sistemul fizic și selectați **Configurare partiții**. Lucrați acum în fereastra Configurare partiții logice.

5. Faceți clic dreapta pe **Sistem fizic** și selectați **Partiții logice noi** pentru a porni vrăjitorul.

Pentru a crea o partiție logică nouă folosind fereastra de unelte de service, urmați acești pași:

1. În Navigator iSeries, selectați **Conexiunile mele** sau mediul dumneavoastră activ.
2. Selectați **Deschidere fereastră unelte service Navigator iSeries** din fereastra Bloc task-uri. Dacă fereastra Bloc task-uri nu este afișată, selectați **Vizualizare** și selectați **Bloc task-uri**.
3. Introduceți **adresa IP** a interfeței de rețea pentru uneltele de service la care vreți să vă conectați. Apăsați **OK**.
4. Va trebui să introduceți **ID-ul utilizator unelte service și parola**.
5. Faceți clic dreapta pe **Partiții logice** și selectați **Configurare partiții**. Lucrați acum în fereastra Configurare partiții logice.
6. Faceți clic dreapta pe **Sistem fizic** și selectați **Partiții logice noi** pentru a porni vrăjitorul.

Dacă aceasta este prima dată când folosiți Navigator iSeries pentru a crea o partiție logică pe sistem, trebuie mai întâi să vă adăugați sistemul în folderul Sisteme cu partiții, parcurgând pașii următori:

1. În Navigator iSeries, expandați **Administrare centrală**.
2. Faceți clic dreapta pe **Sisteme cu partiții** și selectați **Adăugare sistem**. Trebuie să furnizați o adresă IP sau un nume de sistem a partiției primare a sistemului pe care doriți să îl adăugați.
3. Fereastra **Semnare dispozitiv de service** vă va cere un ID de utilizator unei servicii și parola.
4. Faceți clic pe **Terminare** în panoul **Adăugare sistem**.

Când este adăugat sistemul, urmați acești pași pentru a folosi Administrare centrală:

1. În Navigator iSeries, expandați **Administrare centrală**.
2. Expandați **Sisteme cu partiții**.
3. Selectați sistemul fizic unde doriți să creați următoarea partiție logică.
4. Faceți clic dreapta pe sistemul fizic și selectați **Configurare partiții**. Lucrați acum în fereastra Configurare partiții logice.
5. Faceți clic dreapta pe **Sistem fizic** și selectați **Partiții logice noi** pentru a porni vrăjitorul.

Veți găsi instrucțiuni detaliate și explicații în subiectele de ajutor din Navigator iSeries.

Concepte înrudite

“Planificarea pentru partiții logice” la pagina 39

Aflați cerințele hardware și software necesare pentru a implementa cu succes partițiile logice. Citiți și parcurgeți operațiile anterior comandării pentru completarea foi de lucru pentru planificare.

Operații înrudite

“Autorizarea pentru partiția logică” la pagina 62

Autorizările pe care le acordați utilizatorilor de unelte service determină ce informații de partiție logică pot accesa și ce operații pot realiza. Alocarea privilegiilor de profil utilizator de unele service pentru gestionarea securității partiției trebuie făcută cu grijă.

Gestionarea partițiilor logice

Găsiți toate informațiile de care aveți nevoie pentru a vă gestiona partițiile logice. Vi se oferă informații despre partițiile dumneavoastră logice și despre repornirea și oprirea partițiilor individuale. De asemenea, puteți folosi informațiile pentru modificarea configurației partiției logice, gestionarea securității și modificarea resurselor de procesare.

Când creați una sau mai multe partiții logice pe serverul iSeries, partițiile create sunt independente una față de alta. Fiecare partiție logică are configurația ei independentă de procesoare, memorie, dispozitive I/E, Cod intern licențiat (LIC), sistem de operare (i5/OS) și aplicații software.

Puteți folosi Navigator iSeries pentru a vă gestiona partițiile logice. Cele mai multe task-uri pe care le realizați sunt independente de celelalte partiții logice ale sistemului. Trebuie să considerați fiecare partiție logică ca un sistem independent.

Vedeți Salvarea de rezervă și recuperarea pentru informații de salvare pentru sistem. Operațiile de bază sistem este o altă sursă care oferă informații suplimentare despre pornirea și gestionarea sistemului dumneavoastră.

Pentru informații suplimentare privind pașii de bază pentru instalarea unei corecții (PTF) folosind Administrare centrală, vedeți Instalarea unei corecții pe un sistem cu partiții logice

Concepte înrudite

“Concepte privind partiția logică” la pagina 2

Folosiți aceste informații pentru a obține descrieri tehnice a partițiilor logice pentru a căuta informații despre hardware și pentru a descoperi multiple folosințe ale partițiilor logice.

Gestionarea partițiilor logice folosind Navigator iSeries, DST și SST

Vedeți cum se gestionează partițiile logice cu Navigator iSeries, împreună cu DST și SST. Determinați autorizarea necesară pentru realizarea task-urilor pentru partițiile logice.

Pe un sistem fără partiții logice, puteți folosi panoul de control pentru a realiza mai multe task-uri. Totuși, pentru sisteme cu partiții logice, partițiile secundare nu au panourile de control fizice. Pentru a controla partițiile secundare puteți folosi interfața de utilizator grafică a panoului de control la distanță (GUI).

Pentru mai multe informații despre cum să folosiți panoul de control la distanță pentru partiții logice, referiți-vă la Funcții de panou de control acces.

Considerente privind securitatea

Utilizatorii care doresc accesarea informațiilor partiției logice în Navigator iSeries, DST (Dedicated Service Tools) și SST (System Service Tools) trebuie să aibă autorizare de operații sau de administrare pentru partiția logică. În plus, utilizatorii care doresc să folosească de pe PC-ul lor panoul la distanță al Consolei de operații pentru partițiile secundare trebuie să aibă autorizarea pentru panoul la distanță.

Trebuie să fiți atent la administrarea autorizării pentru uneltele de service corespunzătoare pentru controlul partiției. Vedeți ID-urile utilizatorilor uneltele de service pentru mai multe informații despre administrarea uneltele de service de securitate.

Navigator iSeries

Navigator iSeries este o interfață grafică de utilizator care este folosită pentru a configura, monitoriza și gestiona serverul iSeries. Navigator iSeries este livrat împreună cu iSeries Access pentru Windows și nu necesită o licență iSeries Access pentru folosire.

Navigator iSeries conține un vrăjitor grafic pe care îl puteți folosi pentru a vă ajuta să creați partiții logice, să configurați și să gestionați cu ușurință partițiile logice, mutarea dinamică a procesoarelor, memoriei, performanței interactive și a unor procesoare I/E și unitățile de procesare din noul pool de procesoare partajate. În plus, puteți fi capabili să activați sau să dezactivați OptiConnect virtual, ethernet-ul virtual, și HSL OptiConnect; sau să modificați starea magistralei sistemului pentru modul dedicat sau partajat fără necesitatea repornirii sistemului. Pentru fiecare funcție de partiție logică, Navigator iSeries vă oferă un text detaliat de ajutor, specific fiecărui task. Consultați Navigator iSeries pentru informații suplimentare.

Navigator iSeries și funcțiile DST/SST

Există unele funcții de partiții logice care necesită să folosiți DST sau SST printr-o interfață de afișare bazată pe caracter. De exemplu, unele partiții logice necesită task-uri de acțiuni și configurații de sistem sunt accesibile doar prin task-urile DST și SST. Totuși, din moment ce SST este mai ușor de accesat decât DST, vă recomandăm să folosiți SST atunci când este posibil pentru a accesa aceste operații.

Pentru a porni SST sau DST într-un ecran cu interfață bazată pe caractere, mergeți la Pornire SST și DST.

Tabela următoare prezintă capacitățile disponibile pentru partițiile logice folosind Navigator iSeries sau DST și SST.

Tabela 9. Capacitățile disponibile pentru partițiile logice folosind Navigator iSeries sau DST și SST

Funcții	Navigator iSeries	DST și SST
Acceptă o unitate disc ca sursă de încărcare pentru o partiție logică		X
Modificarea tipului de proprietate magistrală	X	X
Modificați o resursă suport electronic client implicit	X	X
Modificați un nume de partiție	X	X
Modificarea opțiunii de comunicație	X	X
Modificați configurarea I/E a partițiilor primare și secundare	X	X
Modificați modul de operare pentru o partiție logică	X	X
Modificați dispozitivul de repornire alternativă	X	X
Modificați informațiile gazdei partiției musafir	X	X
Modificați tipul partiției	X	X
Modificați parametrii liniei de comandă a sursei de repornire pe partiția musafir	X	X
Modificați sursa de repornire (sau IPL) pentru o partiție logică	X	X
Curățați resurse nereportate de pe partiții logice	X	X
Curățați datele de configurare pentru partițiile logice	X	X
Ștergeți configurație partiției din unitățile de sic neconfigurate		X
Creare partiție logică i5/OS nouă	X	X
Creare partiție musafir	X	X
Copiere date de configurare partiție între sursele de IPL		X
Ștergere partiție logică	X	X
Ștergere toate datele de configurație ale partițiilor logice	X	X
Afișare resurse hardware disponibile	X	X
Afișare resurse de sistem	X	X
Afișare opțiuni de comunicație partiție logică	X	X
Afișare consolă partiție	X	X
Afișare nivel ediție sistem de operare de pe partiția logică	X	X
Afișare tip sistem de operare de pe o partiție	X	X
Afișare ID partiție	X	X

Tabela 9. Capabilitățile disponibile pentru partițiile logice folosind Navigator iSeries sau DST și SST (continuare)

Funcții	Navigator iSeries	DST și SST
Afișare informații PCI	X	X
Afișare panou de control la distanță pentru o partiție logică	X	X
Afișare istorie coduri de referință sistem pentru o partiție primară	X	
Afișare istorie coduri de referință sistem pentru partițiile secundare	X	X
Mutare dinamică performanță interactivă	X	X
Mutarea dinamică a procesoarelor I/E	X	X
Mutare dinamică memorie	X	X
Mutare dinamică procesoare	X	X
Activare OptiConnect HSL	X	X
Activare comunicație Ethernet virtual	X	X
Activare comunicație OptiConnect virtual	X	X
Găsire adresă logică pentru o resursă	X	X
Mutare procesor dedicat	X	X
Mutare procesor dedicat într-un pool de procesoare partajate	X	X
Mutare procesor I/E	X	X
Mutare performanță interactivă, memorie sau putere de procesare partajată	X	X
Mutare IOA asignat la un IOP pe o partiție musafir	X	X
Mutare IOA într-o partiție musafir	X	X
Mutare IOA asignat într-o partiție i5/OS	X	X
Realizare dump de memorie pe servere cu partiții logice	X	X
Împiedicarea repornirii unei partiții secundare în timpul repornirii sistemului	X	X
Tipărirea configurației de sistem pentru partițiile logice		X
Recuperare date de configurare partiție logică	X	X
Resetare procesor I/E unitate de disc cu partiții logice		X
Repornire partiție logică secundară în timpul repornirii sistemului		X
Repornire sistem cu partiții logice	X	X
Restaurare date de configurație pentru toate partițiile logice	X	
Salvare date de configurație pentru toate partițiile logice	X	
Planificare mutare procesor dedicat	X	
Planificare mutare performanță interactivă	X	

Tabela 9. Capabilitățile disponibile pentru partițiile logice folosind Navigator iSeries sau DST și SST (continuare)

Funcții	Navigator iSeries	DST și SST
Planificare mutare procesor I/E	X	
Planificare mutare memorie	X	
Planificare mutare procesor partajat	X	
Actualizare date de configurație	X	X
Folosire servicii la distanță pentru partițiile logice	X	X
Vizualizare stare partiție logică	X	X

Operații înrudite

“Autorizarea pentru partiția logică” la pagina 62

Autorizările pe care le acordați utilizatorilor de unele service determină ce informații de partiție logică pot accesa și ce operații pot realiza. Alocarea privilegiilor de profil utilizator de unele service pentru gestionarea securității partiției trebuie făcută cu grijă.

“Pornirea SST și DDT pentru partiții logice.”

Aici puteți găsi informații referitoare la pornirea SST și DST pe partițiile primară și secundare.

Pornirea Navigator iSeries:

Navigator iSeries face parte din iSeries Access pentru Windows.

Pentru a vă asigura că PC-ul dumneavoastră îndeplinește cerințele pentru Navigator iSeries, vedeți cerințele de hardware și de software. Pentru informații suplimentare despre instalarea Navigator iSeries pe PC, vedeți Navigator iSeries.

O dată cu Navigator iSeries, puteți instala Consola de operații din iSeries Access. Consola de operații vă permite să folosiți o cablare directă, o atașare prin LAN sau un PC la distanță pentru a accesa și controla o consolă iSeries și panoul de control la distanță pentru partiții logice.

Puteți porni Navigator iSeries făcând dublu clic pe icoana Navigator iSeries de pe spațiul de lucru Windows. Când sunteți întrebat dacă doriți să creați o conexiune iSeries, faceți clic pe **Da** și urmați instrucțiunile din vrăjitorul Conexiune. Trebuie să aveți autorizarea de operare și de administrare pentru a folosi Navigator iSeries.

Pornirea SST și DDT pentru partiții logice.:

Aici puteți găsi informații referitoare la pornirea SST și DST pe partițiile primară și secundare.

Pornirea SST pe partiția primară sau pe o partiție secundară

Trebuie să configurați ID-uri de utilizator înainte de a porni SST sau DST. Pentru informații suplimentare despre cum să configurați ID-ul de utilizator, vedeți subiectul referitor la autorizarea pentru partiția logică.

Puteți porni SST (System Service Tools) introducând comanda STRSST și apăsând Enter în linia de comandă i5/OS. Puteți porni SST pe orice stație de lucru primară sau secundară.

Concepte înrudite

“Gestionarea partițiilor logice folosind Navigator iSeries, DST și SST” la pagina 57

Vedeți cum se gestionează partițiile logice cu Navigator iSeries, împreună cu DST și SST. Determinați autorizarea necesară pentru realizarea task-urilor pentru partițiile logice.

“Modificarea modului de operare pentru o partiție logică” la pagina 86

Modul de operare pentru partițiile logice funcționează la fel ca modul de operare din sistem fără partiții logice.

Operații înrudite

“Autorizarea pentru partiția logică” la pagina 62

Autorizările pe care le acordați utilizatorilor de unelte service determină ce informații de partiție logică pot accesa și ce operații pot realiza. Alocarea privilegiilor de profil utilizator de unelă service pentru gestionarea securității partiției trebuie făcută cu grijă.

“Repornirea unui sistem cu partiții logice” la pagina 85

Pentru a reporni întreg sistemul (realizarea unei întreruperi a alimentației și o încărcare a programului inițial (IPL)) trebuie oprită alimentația partițiilor secundare cu cea primară.

Pornirea DST pe partiția primară:

Atunci când porniți DST, asigurați-vă că aveți consola partiției primare la ecranul de semnare, pentru a preveni terminarea anormală a joburilor. Ca o alternativă, puteți realiza pașii următori pe partiția logică. Nu trebuie să realizați acești pași decât o singură dată, deoarece sistemul menține modificările la IPL-uri:

1. În Navigator iSeries, expandați **Conexiunile mele**.
2. Selectați sistemul fizic cu care vreți să lucrați.
3. Expandați **Configurație și service** și selectați **Valori de sistem**.
4. Selectați fișa **Dispozitive și Recuperare**.
5. Selectați **Terminare job și trimitere mesaj în istoricul QHST (ENDJOBNO LIST)**. Selectați **Producere istoric job (ENDJOB)** dacă doriți ca istoricul să fie trimis atât în istoricul de job, cât și în istoricul QHST.

Setarea QDSCJOBITV:

Pentru a seta **intervalul de timeout (QDSCJOBITV)** urmați acești pași:

1. În Navigator iSeries, expandați **Conexiunile mele**.
2. Selectați sistemul fizic cu care vreți să lucrați.
3. Expandați **Configurație și service** și selectați **Valori de sistem**.
4. Selectați **Joburi** și fișa **Joburi interactive**.
5. Selectați **Deconectare joburi** și setați valoarea de sistem la 5 minute.

Pentru informații suplimentare despre cum se folosesc valorile de sistem în Navigator iSeries, consultați Valorile de sistem i5/OS.

Pentru a porni DST pe partiția primară folosiți panoul de control pentru a pune sistemul în modul manual și selectați opțiunea 21. Sistemul va promta pentru un ID utilizator și parolă. Pentru informații suplimentare despre obținerea unui ID și a unei parole, vedeți Configurare ID-uri utilizator unelte service.

Pornirea DST pe o partiție secundară din DST de pe partiția primară:

Urmați acești pași pentru a porni DST pe o partiție secundară:

1. Porniți DST pe partiția primară.
2. Selectați opțiunea 11 (Lucrul cu partițiile sistem).
3. Selectați opțiunea 2 (Lucrul cu stare partiție).
4. Folosiți cursorul pentru a selecta partiția secundară pentru care vreți DST.
5. Selectați opțiunea 10 (Mod manual) dacă partiția secundară este deja în modul manual.
6. Apăsați F23 pentru mai multe opțiuni.
7. Selectați opțiunea 21 (Forțare unelte service dedicate). Consola partiției secundare va experimenta o eroare dispozitiv I/E și se va termina anormal. Acest lucru este normal.
8. Ecranul DST va apărea pe stația de lucru care se comportă ca o consolă pentru partiția secundară. Semnați la DST.
9. Înainte de a ieși din DST, setați partiția secundară înapoi la mod normal dacă vreți ca următorul IPL să fie nesupravegheat.

Forțarea DST din SST:

Puteți forța pornirea DST din SST dacă partiția logică nu este în modul sigur. Pe partiția primară, puteți forța DST pe aceasta sau pe orice partiție secundară. Pe o partiție secundară puteți forța DST să pornească pe aceasta.

Atunci când forțați DST din panoul de control sistem al ecranului Lucrul cu stare partiție, anulați jobul curent de la consola partiției.

Atenție: Dacă realizați un IPL pe partiția logică înainte de ieși din DST, următorul IPL va fi anormal. Pentru a evita un IPL anormal, ieșiți din DST și realizați IPL. Apoi semnați pe acea partiție logică și realizați IPL-ul.

Acești pași afectează modul cum sistemul oprește joburile active când porniți DST incluzând funcția de service a partiției sistem. Se poate să fie nevoie să așteptați cinci minute înainte de a porni funcțiile service în DST acelea care erau active în SST atunci când ați introdus opțiunea 21.

Pentru a forța DST de la SST urmați acești pași:

1. Folosiți comanda STRSST pentru a porni SST.
2. Selectați opțiunea 5 (Lucrul cu partiții sistem).
3. Selectați opțiunea 2 (Lucrul cu stare partiție).
4. Folosiți cursorul pentru a selecta partiția logică pe care vreți DST.
5. Dacă partiția nu este în mod manual, selectați opțiunea 10 (Mod manual).
6. Selectați opțiunea 21 (Forțare DST). Dacă forțați DST din stația de lucru partiție logică unde vreți DST, stația de lucru va experimenta o eroare dispozitiv I/E și se va termina anormal. Acest lucru este normal.
7. Semnați la DST.
8. Înainte de a ieși din DST, setați partiția logică înapoi la modul normal dacă doriți ca următorul IPL să fie nesupravegheat.

Autorizarea pentru partiția logică:

Autorizările pe care le acordați utilizatorilor de unelte service determină ce informații de partiție logică pot accesa și ce operații pot realiza. Alocarea privilegiilor de profil utilizator de unealtă service pentru gestionarea securității partiției trebuie făcută cu grijă.

Două privilegii funcționale de unealtă service se înrudesc cu partițiile logice. Aceste privilegii suportă operații de bază sau administrare avansată.

Pentru a acorda unui utilizator autorizare **operații** a partiției logice realizați următorii pași:

1. Porniți DST ca QSECOFR sau ca oricare alt ID utilizator cu privilegiul de securitate pentru uneltele de service.
2. Selectați opțiunea 5 (Lucrul cu mediu DST).
3. Selectați opțiunea 3 (Profile utilizator unelte service).
4. Selectați opțiunea 1 (Creați) pentru a crea un nou profil de utilizator sau opțiunea 7 (Modificare atribute) pentru a ajusta un utilizator existent.
5. Asigurați-vă că este acordat privilegiul **Operații-partiții sistem**.

Pentru a acorda unui utilizator autoritate **administrare** (care activează toate operațiile de asemenea), realizați următorii pași:

1. Porniți DST ca QSECOFR sau ca oricare alt ID utilizator cu privilegiul de securitate pentru uneltele de service.
2. Selectați opțiunea 5 (Lucrul cu mediu DST).
3. Selectați opțiunea 3 (Profile utilizator unelte service).
4. Selectați opțiunea 1 (Creați) pentru a crea un nou profil de utilizator sau opțiunea 7 (Modificare atribute) pentru a ajusta un utilizator existent.
5. Asigurați-vă că îi este asigurat privilegiul **System partitions-administration**.

Următorul tabel descrie ce autoritate este necesară pentru a completa o operație de partiționare logică:

Tabela 10. Autorizarea necesară pentru a finaliza un task pe partiția logică

Funcții	Autorizare de administrare	Autorizare de operație
Acceptați o unitate de disc ca sursă de încărcare pentru partiția logică.	X	
Modificați tipul de posesiune a magistralei	X	
Modificați o resursă suport electronic client implicit	X	X
Modificați un nume de partiție	X	X
Modificați opțiunile de comunicare cu resursele ce se folosesc (forțat)	X	
Modificați opțiunile de comunicare cu resursele care nu se folosesc	X	X
Modificați configurarea I/E a partițiilor primare și secundare	X	X
Modificați modul de operare pentru o partiție logică	X	X
Modificați dispozitivul de repornire alternativ pentru o partiție logică	X	X
Modificați informațiile gazdei partiției musafir	X	X
Modificați tipul partiției	X	
Modificați parametrii liniei de comandă a sursei de repornire pe partiția musafir	X	X
Modificați sursa de încărcare pentru o partiție logică	X	X
Curățați resurse nereportate de pe partiții logice	X	
Ștergeți configurație partiției din unitățile de sic neconfigurate	X	
Copiați date de configurare ale partiției între sursele de încărcare	X	
Creați o nouă partiție logică	X	
Creați o partiție musafir	X	
Ștergeți o partiție logică	X	
Ștergere toate datele de configurație ale partițiilor logice	X	
Afișați resursele hardware disponibile	X	X
Afișați opțiunile de comunicație a partiției logice	X	X
Afișați consola pentru o partiție	X	X
Afișați nivelul ediției sistemului de operare al partiției logice	X	X
Afișați tipul sistemului de operare pentru o partiție	X	X
Afișați ID-ul partiției	X	X
Afișați informațiile PCI	X	X

Tabela 10. Autorizarea necesară pentru a finaliza un task pe partiția logică (continuare)

Funcții	Autorizare de administrare	Autorizare de operație
Afișați panoul de control la distanță pentru o partiție logică	X	X
Afișați istoria codului de referință a sistemului pentru partiții logice	X	X
Afișați resursele sistem	X	X
Mutarea dinamică a performanței interactive	X	X
Mutarea dinamică a procesoarelor I/E	X	X
Mutarea dinamică a memoriei	X	X
Mutarea dinamică a procesoarelor	X	X
Activați comunicațiile ethernet virtuale pentru o partiție logică	X	X
Găsirea unei adrese logice pentru o resursă	X	X
Mutarea unui procesor dedicat	X	X
Mutarea unui procesor dedicat într-un pool de procesoare partajate	X	X
Mutați un procesor I/E cu resurse ce sunt folosite (forțat)	X	X
Mutați un procesor I/E cu resurse ce nu sunt folosite	X	X
Mutarea performanței interactive, a memoriei sau puterii de procesare partajate	X	X
Mutați un adaptor I/E alocat unui procesor I/E la o partiție musafir	X	X
Mutați un adaptor I/E la o partiție musafir	X	X
Mutarea unui adaptor I/E alocat unei partiții i5/OS	X	X
Realizarea dump-ului de memorie pe servere cu partiții logice	X	X
Împiedicarea repornirii unei partiții secundare în timpul repornirii sistemului	X	X
Tipărirea configurației de sistem pentru partițiile logice	X	X
Recuperarea datelor de configurare ale partiției logice	X	
Resetarea unui procesor I/E cu partiții logice	X	X
Reporniți o partiție logică secundară în timpul repornirii sistemului		X
Repornire sistem cu partiții logice	X	X
Restaurarea tuturor datelor configurate ale partițiilor logice	X	X
Salvarea tuturor datelor de configurare ale partițiilor logice	X	X
Planificarea mutării unui procesor dedicat	X	X

Tabela 10. Autorizarea necesară pentru a finaliza un task pe partiția logică (continuare)

Funcții	Autorizare de administrare	Autorizare de operație
Planificarea mutării de performanță interactivă	X	X
Planificarea unei mutări a unui procesor I/E	X	X
Planificarea mutării memoriei	X	X
Planificarea mutării unui procesor partajat	X	X
Actualizați datele de configurare ale partiției de pe toate partițiile logice	X	
Folosirea serviciilor la distanță pentru partițiile logice	X	X
Vizualizarea stării partiției logice	X	X

Pentru a folosi **panoul la distanță al Consolei de operații** în LAN, un PC are nevoie de un profil de dispozitiv în partiția primară, cu atributul **panou la distanță partiție XXXXXXXX nnn**, unde XXXXXXXX este numele partiției destinație, iar nnn este identificatorul numeric de partiție. Pentru a acorda unui utilizator capacitatea de a folosi panoul la distanță, parcurgeți pașii următori:

1. Porniți DST ca QSECOFR sau ca oricare alt ID utilizator cu privilegiul de securitate pentru uneltele de service.
2. Selectați opțiunea 5 (Lucru cu mediu DST).
3. Selectați opțiunea 5 (Profiluri dispozitiv unelte service).
4. Selectați opțiunea 1 (Creați) pentru a crea un nou profil de dispozitiv sau opțiunea 7 (Modificare atribute) pentru a ajusta un dispozitiv existent.
5. Asigurați-vă că este acordat atributul **panou la distanță partiție** pentru partiția corespunzătoare.

Acest profil de dispozitiv activează funcțiile panoului din interfața grafică de utilizator la distanță, de pe PC. Toți utilizatorii vor necesita un profil valid de utilizator pentru uneltele de service. Pentru majoritatea funcțiilor, nu este necesar nici un privilegiu special pentru a folosi panoul. Însă pentru a modifica poziția cheii panoului (Manual, Normal, Auto sau Secure), utilizatorul va avea nevoie de un profil de utilizator pentru uneltele de service în partiția primară cu

cheia de panou la distanță partiție XXXXXXXX nnn, unde XXXXXXXX

este numele partiției destinație, iar nnn este identificatorul numeric de partiție. Pentru a acorda unui utilizator capacitatea de a modifica cheia, parcurgeți pașii următori:

1. Porniți DST ca QSECOFR sau ca oricare alt ID utilizator cu privilegiul de securitate pentru uneltele de service.
2. Selectați opțiunea 5 (Lucru cu mediu DST).
3. Selectați opțiunea 3 (Profile utilizator unelte service).
4. Selectați opțiunea 1 (Creați) pentru a crea un nou profil de utilizator sau opțiunea 7 (Modificare atribute) pentru a ajusta un utilizator existent.
5. Asigurați-vă că este acordat privilegiul **panou de la distanță de partiționare** pentru partiția corespunzătoare

Pentru informații suplimentare despre ID-urile de utilizator pentru uneltele de service, consultați ID-urile de utilizator pentru uneltele de service.

Concepte înrudite

“Gestionarea partițiilor logice folosind Navigator iSeries, DST și SST” la pagina 57

Vedeți cum se gestionează partițiile logice cu Navigator iSeries, împreună cu DST și SST. Determinați autorizarea necesară pentru realizarea task-urilor pentru partițiile logice.

“Gestionarea securității pentru partițiile logice” la pagina 66

Înțelegeți cum autorizarea de a realiza operații cu partițiile logice și cum să restricționați accesul la sistem.

Operații înrudite

“Crearea partițiilor logice” la pagina 55

Găsiți informații despre vrăjitorul Navigator iSeries care vă ghidează prin procesul de creare a partițiilor logice pe server.

“Pornirea SST și DDT pentru partiții logice.” la pagina 60

Aici puteți găsi informații referitoare la pornirea SST și DST pe partițiile primară și secundare.

Gestionarea securității pentru partițiile logice

Înțelegeți cum autorizarea de a realiza operații cu partițiile logice și cum să restricționați accesul la sistem.

Cele mai multe task-uri înrudite cu securitatea pe care le realizați pe un sistem partiționat sunt aceleași pentru un sistem fără partiții logice. Totuși, când creați partiții logice, lucrați cu mai mult de un sistem independent. Prin urmare veți avea nevoie să realizați aceleași task-uri pe fiecare partiție logică în loc să le faceți o singură dată pe un sistem fără partiții logice.

Iată câteva reguli de bază de memorat pentru lucrul cu securitate partițiilor logice:

- Trebuie mai întâi să configurați serverul de unelte de service pentru a accesa funcțiile partiției logice din Navigator iSeries. Pentru mai multe informații despre serverul de unelte de service, vedeți Configurare server de unelte service.
 - Utilizatorii care realizează operații asupra partiției logice sau autorizarea de administrare vor necesita un profil utilizator Unealtă de service în partiția primară.
 - Adăugați utilizatori în sistem pentru o partiție logică o dată. Trebuie să vă adăugați utilizatorii la fiecare partiție logică pe care vreți să o acceseze.
 - Partițiile nu pot vedea sau folosi unități de memorie sau de discuri ale altei partiții logice.
 - Partițiile pot vedea doar resursele lor hardware.
 - Funcția de partiție logică din Navigator iSeries permite vizualizarea tuturor resurselor hardware în fereastra Configurare partiții, selectând Întregul hardware când este folosită de pe partiția primară. Când este folosită de pe partițiile secundare, sunt vizibile doar resursele asignate partiției. În altă partiție, utilizatorii necesită autorizare pentru operație asupra partiției logice sau autorizare de administrare pentru a vedea informațiile.
 - Panoul de control al sistemului controlează partiția primară. Panoul de control la distanță controlează toate partițiile de pe server. Când oricare partiție este setată pe sigură, nu pot fi realizate acțiuni din panoul sistem, din panoul de control la distanță sau din ecranul Gestionare stare partiție din SST. Pentru a forța DST din panoul de control al sistemului sau panoul de control la distanță, trebuie să modificați modul pe Manual.
 - Puteți folosi panoul de control la distanță pentru a alimenta sau opri partiția.
 - Puteți folosi panoul de control la distanță pentru a seta modul partiției secundare din sigur la o altă valoare.
- Odată ce modul unei partiții nu mai este sigur, puteți folosi panoul de control la distanță pentru a modifica starea partiției.

Pentru informații suplimentare despre securitatea serverului iSeries, vedeți Referințe privind securitatea iSeries  și Planificarea și setarea securității sistemului.

Concepte înrudite

“Codurile de referință sistem (SRC-uri) pentru partiții logice” la pagina 90

Puteți vedea o listă cu SRC-urile comune pe care PAL poate să le raporteze.

“Impunerea securității în partițiile secundare” la pagina 53

Partițiile secundare acționează ca servere independente pe iSeries.

Operații înrudite

“Autorizarea pentru partiția logică” la pagina 62

Autorizările pe care le acordați utilizatorilor de unelte service determină ce informații de partiție logică pot accesa și ce operații pot realiza. Alocarea privilegiilor de profil utilizator de unealtă service pentru gestionarea securității partiției trebuie făcută cu grijă.

Tipărirea configurației de sistem pentru partițiile logice

Folosiți DST sau SST pentru a tipări copii ale configurației hardware pentru sistemul dumneavoastră.

Este foarte recomandat ca dumneavoastră să tipăriți configurația sistemului pentru toate resursele I/E care sunt alocate tuturor partițiilor logice, când setarea este completă. Informațiile de configurare partiție logică nu sunt salvate în timpul procesului de salvare și de aceea va fi necesară o tipărire pentru a aloca resurse corespunzătoare dacă ar trebui să vă recuperați sistemul dintr-un scenariu de recuperare dezastruos.

De asemenea, veți avea nevoie să tipăriți raportul de configurare al sistemului pentru toate partițiile logice dacă veți avea nevoie să realizați un MES (Miscellaneous Equipment Specification) de asemenea cunoscut ca actualizare hardware pentru sistemul dumneavoastră cu partiții logice. Aceste informații vor ajuta partenerul de afaceri IBM sau reprezentantul de marketing IBM să înțeleagă cum sunt alocate partițiilor logice resursele I/E ale sistemului dumneavoastră.

Atenție: Tipărirea unei liste de configurare sistem prin managerul de service hardware din SST vă vor furniza doar o listă de configurare a resurselor care sunt alocate acelei partiții specifice. Acest raport nu vă va furniza detalii pentru întregul sistem. Din acest motiv, ar trebui să folosiți pașii de mai jos folosind partiția primară:

Urmați acești pași pentru a tipări configurația sistemului:

1. De pe partiția primară, porniți SST sau DST.
2. Din SST, selectați opțiunea 5 (Gestionare partiții sistem); din DST, selectați opțiunea 11 (Gestionare partiții sistem) și apăsați **Enter**.
3. Selectați opțiunea 1 (Afișare informații partiție) și apăsați F6 pentru a obține toate informațiile următoare. Sau puteți continua cu pașii următori.
4. Selectați opțiunea 5 (Afișare resurse I/E sistem)
5. La câmpul Nivel de detalii afișate, introduceți *ALL pentru a seta nivelul de detalii pe ALL.
6. Apăsați F6 pentru a tipări configurația I/E a sistemului.
7. Selectați opțiunea 1 și apăsați Enter pentru a tipări spre un fișier spool.
8. Apăsați F12 pentru a reveni în ecranul Afișare informații partiție.
9. Selectați opțiunea 2 (Afișare configurație procesare partiție).
10. Apăsați F6 pentru a tipări configurația de procesare.
11. Apăsați F12 pentru a reveni în ecranul Afișare informații partiție.
12. Selectați opțiunea 7 (Afișare opțiuni comunicație).
13. Apăsați F11, apoi apăsați F6 pentru a tipări configurația de comunicare.
14. Selectați opțiunea 1 și apăsați **Enter** pentru a tipări într-un fișier spool.
15. Reveniți în linia de comandă i5/OS și tipăriți aceste trei fișiere spool.

Mutarea dinamică a resurselor partiției logice

Înțelegeți cum să mutați procesoare, procesoare de I/E, memorie și performanță interactivă între partiții fără să reporniți o partiție sau sistemul.

Mutarea dinamică a resurselor furnizează utilizatorilor abilitatea de a muta procesoare, memorie și performanțe interactive între partiții fără să necesite o repornirea unei partiții sau sistem. Pentru a profita din plin de avantajul acestei caracteristici, partițiile dumneavoastră primare și secundare trebuie să ruleze V5R1 sau V5R2.

Mutarea dinamică a performanței interactive:

Puteți seta performanța interactivă așa încât să modificați valorile între partițiile logice fără să fie nevoie să reporniți întregul sistem.

Valorile minime și maxime specifică limitele valorilor pe care le puteți introduce fără să fie nevoie să reporniți partiția. Când modificați limitele pentru performanțele interactive ale partițiilor logice, trebuie să reporniți partiția.

Pentru valoarea minimă de performanță interactivă puteți specifica valoarea minimă de care este nevoie pentru suportul partiției logice. Valoarea maximă trebuie să fie mai mică decât performanța interactivă totală a sistemului.

Sistemul dumneavoastră are o anumită cantitate de performanță interactivă bazată pe tipul sistemului și pe numărul de procesoare. Performanța interactivă se referă la cât de mult trebuie să interacționeze cu (să răspundă la prompturi) calculatorul. Puteți contrasta interactiv cu batch (fără necesitatea de intervenție a utilizatorului).

Fiind dată cantitatea de performanță interactivă pe sistem (CPW), trebuie să determinați ce procent va fi disponibil pentru fiecare partiție. Totalul combinat al performanțelor interactive ale fiecărei partiții logice nu trebuie să depășească 100%.

Pentru a muta performanță interactivă de la o partiție logică la alta folosind Conexiunile mele, urmați acești pași:

1. În Navigator iSeries, expandați **Conexiunile mele** sau mediul dumneavoastră activ.
2. Selectați partiția primară a sistemului.
3. Expandați **Configurare și servicii** și selectați **Partiții logice**.
4. Faceți clic dreapta pe **Partiție logică** și selectați **Configurare partiții**. Lucrați acum în fereastra Configurare partiții logice.
5. Selectați partiția de la care vreți să mutați performanța interactivă.
6. Faceți clic dreapta pe **Performanță interactivă** și selectați **Mutare**.
7. Specificați cantitatea de performanță interactivă de mutat în **Cantitate de mutat**. Această valoare trebuie să fie mai mică decât performanța interactivă disponibilă pentru partiția logică. Valorile **După mutare** atât pentru partiția sursă, cât și pentru cea primitoare trebuie să se încadreze în valorile minime/maxime specificate pentru performanța interactivă la ambele partiții.
8. Selectați partiția care să primească performanța interactivă în **Mutare la -- Partiție logică**.
9. Faceți clic pe **OK** pentru a muta cantitatea de performanță interactivă pe care ați specificat-o.

Pentru a muta performanță interactivă de la o partiție logică la alta folosind fereastra cu unelte de service, urmați acești pași:

1. În Navigator iSeries, selectați **Conexiunile mele** sau mediul dumneavoastră activ.
2. Selectați **Deschidere fereastră unelte service Navigator iSeries** din fereastra Bloc task-uri. Dacă fereastra Bloc task-uri nu este afișată, selectați **Vizualizare** și selectați **Bloc task-uri**.
3. Introduceți **adresa IP** a interfeței de rețea pentru uneltele de service la care vreți să vă conectați. Faceți clic pe **OK**.
4. Va trebui să introduceți **ID-ul utilizator unelte service și parola**.
5. Expandați numele sistemului și selectați **Partiții logice**.
6. Faceți clic dreapta pe partiția logică și selectați **Configurare partiții**. Lucrați acum în fereastra Configurare partiții logice.
7. Selectați partiția de la care vreți să mutați performanța interactivă.
8. Faceți clic dreapta pe **Performanță interactivă** și selectați **Mutare**.
9. Specificați cantitatea de performanță interactivă de mutat în **Cantitate de mutat**. Această valoare trebuie să fie mai mică decât performanța interactivă disponibilă pentru partiția logică. Valorile **După mutare** atât pentru partiția sursă, cât și pentru cea primitoare trebuie să se încadreze în valorile minime/maxime specificate pentru performanța interactivă la ambele partiții.
10. Selectați partiția care să primească performanța interactivă în **Mutare la -- Partiție logică**.
11. Faceți clic pe **OK** pentru a muta cantitatea de performanță interactivă pe care ați specificat-o.

Pentru a muta performanță interactivă de la o partiție logică la alta folosind Administrare centrală, urmați acești pași:

1. În Navigator iSeries, expandați **Administrare centrală**.
2. Expandați **Sisteme cu partiții**.
3. Selectați sistemul fizic care are partiția logică cu care doriți să lucrați.

4. Faceți clic dreapta pe partiția logică și selectați **Configurare partiții**. Lucrați acum în fereastra Configurare partiții logice.
5. Selectați partiția de la care vreți să mutați performanța interactivă.
6. Faceți clic dreapta pe **Performanță interactivă** și selectați **Mutare**.
7. Specificați cantitatea de performanță interactivă de mutat în **Cantitate de mutat**. Această valoare trebuie să fie mai mică decât performanța interactivă disponibilă pentru partiția logică. Valorile **După mutare** atât pentru partiția sursă, cât și pentru cea primitoare trebuie să se încadreze în valorile minime/maxime specificate pentru performanța interactivă la ambele partiții.
8. Selectați partiția care să primească performanța interactivă în **Mutare la -- Partiție logică**.
9. Faceți clic pe **OK** pentru a muta cantitatea de performanță interactivă pe care ați specificat-o.

Concepte înrudite

“Repornirea și oprirea alimentării unui sistem cu partiții logice” la pagina 82
 Înțelegeți cum să reporniți și să opriți un sistem cu partiții logice.

Mutarea dinamică a procesorului I/E:

O partiție logică controlează toate dispozitivele conectate la un IOP.

Nu puteți comuta un dispozitiv de I/E la o lată partiție logică fără să mutați proprietarul IOP-ului. Pe o magistrală partajată, puteți muta IOP-uri de la o partiție logică fără să reporniți serverul.

Toate resursele (IOA-uri și dispozitivele) care sunt atașate la IOP, nu pot fi folosite în momentul când vreți să mutați un IOP de la o partiție logică.

Pentru a muta un procesor de I/E de la o partiție logică la altă partiție logică folosind Conexiunile mele, urmați acești pași:

1. Asigurați-vă că nu este ocupat nici un dispozitiv dintre cele atașate la procesorul de I/E (IOP) pe care vreți să-l mutați. Dispozitivele trebuie să fie variate pe dezactivat și listate ca hardware indisponibil.
2. În Navigator iSeries, expandați **Conexiunile mele** sau mediul dumneavoastră activ.
3. Selectați partiția primară a sistemului.
4. Expandați **Configurare și servicii** și selectați **Partiții logice**.
5. Faceți clic dreapta pe **Partiție logică** și selectați **Configurare partiții**. Lucrați acum în fereastra Configurare partiții logice.
6. Selectați partiția care are procesorul de I/E pe care vreți să-l mutați.
7. Faceți clic dreapta pe procesorul de I/E pe care vreți să-l mutați și selectați **Mutare**.

Pentru a muta un procesor I/E de la o partiție logică la alta folosind fereastra cu unelte de service, urmați acești pași:

1. Asigurați-vă că nu este ocupat nici un dispozitiv dintre cele atașate la procesorul de I/E (IOP) pe care vreți să-l mutați. Dispozitivele trebuie să fie variate pe dezactivat și listate ca hardware indisponibil.
2. În Navigator iSeries, selectați **Conexiunile mele** sau mediul dumneavoastră activ.
3. Selectați **Deschidere fereastră unelte service Navigator iSeries** din fereastra Bloc task-uri. Dacă fereastra Bloc task-uri nu este afișată, selectați **Vizualizare** și selectați **Bloc task-uri**.
4. Introduceți **adresa IP** a interfeței de rețea pentru uneltele de service la care vreți să vă conectați. Faceți clic pe **OK**.
5. Veți fi întrebat pentru **ID-ul utilizator Unelte servicii și parola utilizator**.
6. Expandați numele sistemului și selectați **Partiții logice**.
7. Faceți clic dreapta pe partiția logică și selectați **Configurare partiții**. Lucrați acum în fereastra Configurare partiții logice.
8. Selectați partiția care are procesorul de I/E pe care vreți să-l mutați.
9. Faceți clic dreapta pe procesorul de I/E pe care vreți să-l mutați și selectați **Mutare**.

Pentru a muta un procesor de I/E de la o partiție logică la alta folosind Administrare centrală, urmați acești pași:

1. Asigurați-vă că nu este ocupat nici un dispozitiv dintre cele atașate la procesorul de I/E (IOP) pe care vreți să-l mutați. Dispozitivele trebuie să fie variate pe dezactivat și listate ca hardware indisponibil.
2. În Navigator iSeries, expandați **Administrare centrală**.
3. Expandați **Sisteme cu partiții**.
4. Selectați sistemul fizic care are partiția logică cu care doriți să lucrați.
5. Faceți clic dreapta pe partiția logică și selectați **Configurare partiții**. Lucrați acum în fereastra Configurare partiții logice.
6. Selectați partiția care are procesorul de I/E pe care vreți să-l mutați.
7. Faceți clic dreapta pe procesorul de I/E pe care vreți să-l mutați și selectați **Mutare**.

Modificarea dreptului de proprietate asupra unei magistrale:

O partiție logică poate deține o magistrală sistem I/E (intrare/ieșire) una sau două zile, să dețină magistrala total și să dețină magistrala partajat.

Când o partiție logică deține o magistrală cu stare de deținere magistrală totală, nici o altă partiție logică nu o poate partaja.

Dacă o partiție logică deține o magistrală cu stare de deținere magistrală partajată, partiția poate partaja magistrala cu o altă partiție logică. Oricum, acea altă partiție logică trebuie să adauge acea magistrală cu stare de folosire magistrală partajată.

Înainte de a modifica un tip de drept de proprietate magistrală la deținere magistrală totală, trebuie să adăugați întâi toate resursele de sub acea magistrală la acea partiție. Când modificați un tip de drept de proprietate magistrală la deținere magistrală partajată, resursele de sub acea magistrală pot fi acum îndepărtate. Alte partiții logice (partiția primară și toate cele secundare) pot acum folosi aceste resurse.

Pentru a modifica dreptul de proprietate asupra unei magistrale folosind Conexiunile mele, parcurgeți pașii următori:

1. În Navigator iSeries, expandați **Conexiunile mele** sau mediul dumneavoastră activ.
2. Selectați partiția primară a sistemului.
3. Expandați **Configurare și servicii** și selectați **Partiții logice**.
4. Faceți clic dreapta pe **Partiție logică** și selectați **Configurare partiții**. Lucrați acum în fereastra Configurare partiții logice.
5. Faceți clic dreapta pe magistrala pentru care doriți să schimbați dreptul de proprietate și selectați **Proprietăți**.
6. Selectați pagina **Partiții**.
7. În **Poseziune partiție logică**, selectați partiția care deține magistrala și apoi selectați tipul dreptului de proprietate în **Partajare**. Dacă tipul de drept de proprietate este partajat, atunci partițiile care partajează magistrala apar în listă. Faceți clic pe **Ajutor** dacă aveți nevoie de mai multe informații despre aceste opțiuni.
8. Faceți clic pe **OK**.

Mutarea dinamică a memoriei:

Memoria în fiecare partiție logică operează în limitele valorilor sale minime și maxime.

Puteți muta dinamic memoria între partițiile logice V5R1 și V5R2 fără să fie nevoie să reporniți partițiile afectate atât timp cât cererea pentru mutarea memoriei este în limitele valorilor minime și maxime specificate în timpul creării partiției.

Când cereți să mutați dinamic memorie între partiții, luați aminte că această memorie este înlăturată și adăugată la pool-ul de memorie de bază al fiecărei partiții (pool-ul *BASE). Pool-urile de memorie private și cele partajate nu sunt afectate. Dacă cererea de mutare depășește cantitatea de memorie disponibilă din pool-ul de bază, sistemul va elibera

doar paginile de memorie în plus după ce a păstrat cantitatea minimă de memorie necesară în pool-ul de bază. Această valoare este determinată de valoarea de sistem dimensiune minimă memorie de bază (QBASPOOL). Pentru a împiedica pierderea de date în timpul mutării de memorie, sistemul scrie datele din paginile de memorie pe discuri, înainte de a face disponibile paginile de memorie altei partiții. În funcție de cantitatea de memorie pe care ați cerut să o mutați, mutarea poate lua ceva timp.

Fiecare partiție va raporta dimensiunea sa minimă de memorie pentru rulare (runtime). Această valoare este o estimare a cantității de memorie a partiției care este blocată în partiție și nu poate fi mutată dinamic. Reducerea numărului de procese sau fire de execuție dintr-o partiție sau modificarea pool-ului *BASE vor afecta minimum pentru runtime.

Este posibil ca nu toată memoria alocată unei partiții logice să fie disponibilă pentru utilizare. Regia memoriei statice, necesară pentru a asigura memoria maximă atribuită, va afecta dimensiunea memoriei rezervate și a celei ascunse. De asemenea, regia memoriei statice va influența dimensiunea minimă a memoriei partiției.

Dimensiunea minimă a memoriei asignată unei partiții poate fi modificată, doar cu repornirea partiției. Dar, modificările la dimensiunea maximă de memorie necesită o repornire a întregului sistem și pot necesita o valoare mai mare de memorie minimă.

Pentru a muta memorie de la o partiție logică la altă partiție logică folosind Conexiunile mele, urmați acești pași:

1. În Navigator iSeries, expandați **Conexiunile mele** sau mediul dumneavoastră activ.
2. Selectați partiția primară a sistemului.
3. Expandați **Configurare și servicii** și selectați **Partiții logice**.
4. Faceți clic dreapta pe **Partiție logică** și selectați **Configurare partiții**. Lucrați acum în fereastra Configurare partiții logice.
5. Selectați partiția de la care vreți să mutați memoria.
6. Apăsați clic dreapta pe **Memorie** și selectați **Mutare**.
7. Specificați cantitatea de memorie de mutat în **Memorie de mutat**. Această valoare trebuie să fie mai mică decât cantitatea de memorie disponibilă pentru partiția logică. Valorile **Memorie după mutare** atât pentru partiția sursă, cât și pentru cea primitoare trebuie să se încadreze în valorile minime/maxime specificate pentru memorie.
8. Selectați partiția care să primească memorie în **La partiția logică**.
9. Faceți clic pe **OK** pentru a muta memoria pe care ați specificat-o.

Pentru a muta memorie de la o partiție logică la altă partiție logică folosind fereastra cu unelte de service, urmați acești pași:

1. În Navigator iSeries, selectați **Conexiunile mele** sau mediul dumneavoastră activ.
2. Selectați **Deschidere fereastră unelte service Navigator iSeries** din fereastra Bloc task-uri. Dacă fereastra Bloc task-uri nu este afișată, selectați **Vizualizare** și selectați **Bloc task-uri**.
3. Introduceți **adresa IP** a interfeței de rețea pentru uneltele de service la care vreți să vă conectați. Faceți clic pe **OK**.
4. Va trebui să introduceți **ID-ul utilizator unelte service și parola**.
5. Expandați numele sistemului și selectați **Partiții logice**.
6. Faceți clic dreapta pe partiția logică și selectați **Configurare partiții**. Lucrați acum în fereastra Configurare partiții logice.
7. Selectați partiția de la care vreți să mutați memoria.
8. Apăsați clic dreapta pe **Memorie** și selectați **Mutare**.
9. Specificați cantitatea de memorie de mutat în **Memorie de mutat**. Această valoare trebuie să fie mai mică decât cantitatea de memorie disponibilă pentru partiția logică. Valorile **Memorie după mutare** atât pentru partiția sursă, cât și pentru cea primitoare trebuie să se încadreze în valorile minime/maxime specificate pentru memorie.
10. Selectați partiția care să primească memorie în **La partiția logică**.
11. Faceți clic pe **OK** pentru a muta memoria pe care ați specificat-o.

Pentru a muta memorie de la o partiție logică la alta folosind Administrare centrală, urmați acești pași:

1. În Navigator iSeries, expandați **Administrare centrală**.
2. Expandați **Sisteme cu partiții**.
3. Selectați sistemul fizic care are partiția logică cu care doriți să lucrați.
4. Faceți clic dreapta pe partiția logică și selectați **Configurare partiții**. Lucrați acum în fereastra Configurare partiții logice.
5. Selectați partiția de la care vreți să mutați memoria.
6. Apăsați clic dreapta pe **Memorie** și selectați **Mutare**.
7. Specificați cantitatea de memorie de mutat în **Memorie de mutat**. Această valoare trebuie să fie mai mică decât cantitatea de memorie disponibilă pentru partiția logică. Valorile **Memorie după mutare** atât pentru partiția sursă, cât și pentru cea primitoare trebuie să se încadreze în valorile minime/maxime specificate pentru memorie.
8. Selectați partiția care să primească memorie în **La partiția logică**.
9. Faceți clic pe **OK** pentru a muta memoria pe care ați specificat-o.

Concepte înrudite

“Determinarea cantității de memorie de mutat” la pagina 44

Partițiile primare au nevoie de cel puțin 256 Mo de memorie.

“Repornirea și oprirea alimentării unui sistem cu partiții logice” la pagina 82

Înțelegeți cum să reporniți și să opriți un sistem cu partiții logice.

Mutarea dinamică a puterii de procesare:

Posibilitatea de a muta puterea de procesare dinamic devine importantă când este necesară adaptarea la sarcinile de lucru în schimbare.

Procesoarele au valori minime și maxime asociate cu ele. Aceste valori vă permit să fixați un interval în cadrul căruia puteți muta dinamic resursa fără a mai fi necesară repornirea partiției logice. Valorile de minim stabilesc ce este necesar pentru a reporni partiția. O valoare minimă de zero este validă. O partiție cu 0 procesoare sau 0 unități de procesare nu este funcțională.

Atât pentru procesoarele partajate, cât și pentru cele dedicate se poate specifica o valoare minimă egală cu puterea de procesare minimă necesară pentru a suporta partiția logică. Valoarea maximă trebuie să fie mai mică decât puterea de procesare disponibilă pe sistem. Dacă modificați una din valorile minimă sau maximă, va fi necesar să reporniți întreaga partiție. Dacă nu este respectată valoarea minimă pentru toate partițiile logice, va fi repornită numai partiția primară.

Notă pentru partițiile care nu folosesc DB2 UDB Symmetric Multiprocessing (SMP): Modificarea dinamică a resurselor procesor nu afectează numărul task-urilor folosite pentru a reconstrui căile de acces ale bazei de date. Pentru a aplica modificarea procesorului la căile de acces ale bazei de date, trebuie să reporniți partiția. Dacă aveți activat SMP, nu este necesară repornirea.

Pentru a muta un procesor dedicat dintr-o partiție logică în alta folosind Conexiunile mele, parcurgeți pașii următori:

1. În Navigator iSeries, expandați **Conexiunile mele** sau mediul dumneavoastră activ.
2. Selectați partiția primară a sistemului.
3. Expandați **Configurare și servicii** și selectați **Partiții logice**.
4. Faceți clic dreapta pe **Partiție logică** și selectați **Configurare partiții**. Lucrați acum în fereastra Configurare partiții logice.
5. Selectați partiția de la care vreți să mutați procesoarele dedicate.
6. Faceți clic dreapta pe **Procesoare dedicate** și selectați **Mutare**.
7. Specificați numărul de procesoare dedicate de mutat în **Cantitate de mutat**. Această valoare trebuie să fie mai mică decât numărul de procesoare pe care le are partiția logică în momentul respectiv. Valorile **Cantitate după**

mutare atât pentru partiția sursă, cât și pentru cea primitoare trebuie să se încadreze în valorile minime/maxime specificate pentru procesoarele dedicate. De asemenea, o partiție logică ce folosește procesoare dedicate trebuie să aibă cel puțin 1 procesor dedicat.

8. Selectați partiția care va primi procesoarele dedicate în **Mutare la -- Partiție logică**
9. Faceți clic pe **OK** pentru a muta procesoarele dedicate pe care le-ați specificat.

Pentru a muta un procesor dedicat dintr-o partiție logică în alta folosind fereastra de unelte de service, parcurgeți pașii următori:

1. În Navigator iSeries, selectați **Conexiunile mele** sau mediul dumneavoastră activ.
2. Selectați **Deschidere fereastră unelte service Navigator iSeries** din fereastra Bloc task-uri. Dacă fereastra Bloc task-uri nu este afișată, selectați **Vizualizare** și selectați **Bloc task-uri**.
3. Introduceți **adresa IP** a interfeței de rețea pentru uneltele de service la care vreți să vă conectați. Faceți clic pe **OK**.
4. Veți fi întrebat pentru **ID-ul utilizator Unelte servicii și parola utilizator**.
5. Expandați numele sistemului și selectați **Partiții logice**.
6. Faceți clic dreapta pe partiția logică și selectați **Configurare partiții**. Lucrați acum în fereastra Configurare partiții logice.
7. Selectați partiția de la care vreți să mutați procesoarele dedicate.
8. Faceți clic dreapta pe **Procesoare dedicate** și selectați **Mutare**.
9. Specificați numărul de procesoare dedicate de mutat în **Cantitate de mutat**. Această valoare trebuie să fie mai mică decât numărul de procesoare pe care le are partiția logică în momentul respectiv. Valorile **Cantitate după mutare** atât pentru partiția sursă, cât și pentru cea primitoare trebuie să se încadreze în valorile minime/maxime specificate pentru procesoarele dedicate. De asemenea, o partiție logică ce folosește procesoare dedicate trebuie să aibă cel puțin 1 procesor dedicat.
10. Selectați partiția care va primi procesoarele dedicate în **Mutare la -- Partiție logică**
11. Faceți clic pe **OK** pentru a muta procesoarele dedicate pe care le-ați specificat.

Pentru a muta un procesor dedicat dintr-o partiție logică în alta folosind Administrare centrală, parcurgeți pașii următori:

1. În Navigator iSeries, expandați **Administrare centrală**.
2. Expandați **Sisteme cu partiții**.
3. Selectați sistemul fizic care are partiția logică cu care doriți să lucrați.
4. Faceți clic dreapta pe partiția logică și selectați **Configurare partiții**. Lucrați acum în fereastra Configurare partiții logice.
5. Selectați partiția de la care vreți să mutați procesoarele dedicate.
6. Faceți clic dreapta pe **Procesoare dedicate** și selectați **Mutare**.
7. Specificați numărul de procesoare dedicate de mutat în **Cantitate de mutat**. Această valoare trebuie să fie mai mică decât numărul de procesoare pe care le are partiția logică în momentul respectiv. Valorile **Cantitate după mutare** atât pentru partiția sursă, cât și pentru cea primitoare trebuie să se încadreze în valorile minime/maxime specificate pentru procesoarele dedicate. De asemenea, o partiție logică ce folosește procesoare dedicate trebuie să aibă cel puțin 1 procesor dedicat.
8. Selectați partiția care va primi procesoarele dedicate în **Mutare la -- Partiție logică**
9. Faceți clic pe **OK** pentru a muta procesoarele dedicate pe care le-ați specificat.

Pentru a muta putere de procesare partajată dintr-o partiție logică în alta folosind Conexiunile mele, parcurgeți pașii următori:

1. În Navigator iSeries, expandați **Conexiunile mele** sau mediul dumneavoastră activ.
2. Selectați partiția primară a sistemului.
3. Expandați **Configurare și servicii** și selectați **Partiții logice**.

4. Faceți clic dreapta pe **Partiție logică** și selectați **Configurare partiții**. Lucrați acum în fereastra Configurare partiții logice.
5. Selectați partiția din care doriți să mutați putere de procesare partajată.
6. Faceți clic dreapta pe **Procesoare pool partajat** și selectați **Mutare**.
7. În **Afișare unități în -- pool procesoare**, selectați unitățile cu care doriți să lucrați. Dacă doriți mai multe informații despre acest câmp, faceți clic pe **Ajutor**.
8. În **Cantitate de mutat**, specificați cantitatea de putere de procesare partajată care urmează să fie mutată. Această valoare trebuie să fie mai mică decât cantitate de putere de procesare partajată disponibilă pentru partiția logică în acel moment. Valorile **Cantitate după mutare** pentru sursă trebuie să se încadreze între valorile minim/maxim specificate pentru puterea partajată pentru ambele partiții.
9. Selectați partiția care va primi procesoarele dedicate în **Mutare la -- Partiție logică**.
10. Faceți clic pe **OK** pentru a muta puterea de procesare partajată pe care ați specificat-o.

Pentru a muta putere de procesare partajată de la o partiție logică la alta folosind fereastra de unelte se service, parcurgeți pașii următori:

1. În Navigator iSeries, selectați **Conexiunile mele** sau mediul dumneavoastră activ.
2. Selectați **Deschidere fereastră unelte service Navigator iSeries** din fereastra Bloc task-uri. Dacă fereastra Bloc task-uri nu este afișată, selectați **Vizualizare** și selectați **Bloc task-uri**.
3. Introduceți **adresa IP** a interfeței de rețea pentru uneltele de service la care vreți să vă conectați. Faceți clic pe **OK**.
4. Va trebui să introduceți **ID-ul utilizator unelte service și parola**.
5. Expandați numele sistemului și selectați **Partiții logice**.
6. Faceți clic dreapta pe partiția logică și selectați **Configurare partiții**. Lucrați acum în fereastra Configurare partiții logice.
7. Selectați partiția din care doriți să mutați putere de procesare partajată.
8. Faceți clic dreapta pe **Procesoare pool partajat** și selectați **Mutare**.
9. În **Afișare unități în -- pool procesoare**, selectați unitățile cu care doriți să lucrați. Dacă doriți mai multe informații despre acest câmp, faceți clic pe **Ajutor**.
10. În **Cantitate de mutat**, specificați cantitatea de putere de procesare partajată care urmează să fie mutată. Această valoare trebuie să fie mai mică decât cantitate de putere de procesare partajată disponibilă pentru partiția logică în acel moment. Valorile **Cantitate după mutare** pentru sursă trebuie să se încadreze între valorile minim/maxim specificate pentru puterea partajată pentru ambele partiții.
11. Selectați partiția care va primi procesoarele dedicate în **Mutare la -- Partiție logică**.
12. Faceți clic pe **OK** pentru a muta puterea de procesare partajată pe care ați specificat-o.

Pentru a muta putere de procesare partajată de la o partiție logică la alta folosind Administrare centrală, parcurgeți pașii următori:

1. În Navigator iSeries, expandați **Administrare centrală**.
2. Expandați **Sisteme cu partiții**.
3. Selectați sistemul fizic care are partiția logică cu care doriți să lucrați.
4. Faceți clic dreapta pe partiția logică și selectați **Configurare partiții**. Lucrați acum în fereastra Configurare partiții logice.
5. Selectați partiția din care doriți să mutați putere de procesare partajată.
6. Faceți clic dreapta pe **Procesoare pool partajat** și selectați **Mutare**.
7. În **Afișare unități în -- pool procesoare**, selectați unitățile cu care doriți să lucrați. Dacă doriți mai multe informații despre acest câmp, faceți clic pe **Ajutor**.
8. În **Cantitate de mutat**, specificați cantitatea de putere de procesare partajată care urmează să fie mutată. Această valoare trebuie să fie mai mică decât cantitate de putere de procesare partajată disponibilă pentru partiția logică în

acel moment. Valorile **Cantitate după mutare** pentru sursă trebuie să se încadreze între valorile minim/maxim specificate pentru puterea partajată pentru ambele partiții.

9. Selectați partiția care va primi procesoarele dedicate în **Mutare la -- Partiție logică**.
10. Faceți clic pe **OK** pentru a muta puterea de procesare partajată pe care ați specificat-o.

Planificarea mutării resurselor de partiție logică

Înțelegeți cum să mutați memoria, procesoarele, performanța interactivă și procesoarele de I/E.

Puteți planifica mutarea memoriei, procesoarelor, performanței interactive și procesoarelor I/E. Aveți opțiunea de alegere de execuție a operației imediat sau mai târziu. Folosirea funcțiilor de planificare ale partiției logice vă dă posibilitatea să acomodați flexibil modificarea încărcărilor de lucru și cererile asupra resurselor.

Pentru ca mutările LPAR planificate să funcționeze cu succes, trebuie să îndepliniți cerințele de securitate DST (Dedicated Service Tools) și i5/OS.

Partiția primară pentru sistem unde mutarea resursei va apărea, trebuie să aibă nivelul de parolă DST setat să folosească suportul de parolă. Pentru a modifica nivelul de parolă DST, urmați acești pași:

1. Din DST, selectați opțiunea 5 (Lucrul cu mediul DST).
2. Selectați opțiunea 6 (Date de securitate unelte servicii).
3. Selectați opțiunea 6 (Nivel parolă).
4. Apăsați Enter pentru a confirma modificarea nivelului de parolă.

Parola ID-ului utilizatorului DST trebuie modificată după ce nivelul parolei DST este setat să aplice noul nivel de criptare la ID-ul utilizatorului DST. Acest ID este echivalentul cu litere mari al aceluiași profil de utilizator. De exemplu pentru utilizator/parolă OS/400 = 'BOB'/'mypass', în DST trebuie să se folosească 'BOB'/'MYPASS'. Profilul utilizatorului DST necesită următoarea autorizare:

1. Partiții sistem - Operații
sau
2. Partiții sistem - Administrare

Profilul de utilizator necesită următoarele autorizări speciale:

1. *ALLOBJ - Autorizare la toate obiectele
2. *SERVICE - Servicii

Trebuie să existe un profil de utilizator pe sistemul central și pe sistemul unde se va face mutarea resursei. Implicit, Administrare centrală necesită ca profilul de utilizator folosit să semneze la sistemul central, ca să aibă aceeași parolă pe fiecare sistem punct final. Pentru informații suplimentare, vedeți ajutorul din Navigator iSeries pentru câmpul "Necesitare parolă pe sisteme punct final" de pe fișa Securitate, din proprietățile Administrare centrală.

Mutările resursei LPAR sunt planificate și rulează cu profilul de utilizator folosit pentru a accesa sistemul central.

Serverul de unelte servicii trebuie să fie activat pe serverul destinație. Pentru a activa serverul de unelte servicii, urmați acești pași:

1. În linia de comandă, tastați ADDSRVTBLE (Add Service Table Entry - Adăugare intrare tabelă de service) și apăsați Enter. Apare ecranul Intrare tabelă de service.
2. Introduceți următoarele informații:

Notă: Următoarele informații sunt sensibile la majuscule.

- Service: 'as-sts'
- PORT: 3000
- PROTOCOL: 'tcp'
- TEXT: 'Service Tools Server'

Acest câmp este opțional, dar este recomandabil să introduceți o descriere a intrării tabelului.

- Apăsați **F10** (Parametri adiționali).
- ALIAS: 'AS-ST'S'

Aliasul **trebuie** să fie scris cu litere mari deoarece unele căutări de tabelă sunt sensibile la majuscule.

3. Apăsați **Enter** pentru a adăuga intrarea în tabelă.
4. Apăsați **F3** pentru a ieși din ecranul Adăugare intrare tabelă de service.
5. Introduceți Intrare ENDTCP (Terminare TCP).
6. Introduceți STRTCP (Pornire TCP)
7. O dată activ, serverul de unelte service pornește la pornirea TCP/IP până când intrarea din tabela service este înlăturată.

Notă: Acest server a fost dezactivat la livrare din motive de securitate. Nu ar trebui să activați acest serviciu pe o mașină care încă mai are parolele și ID-urile utilizator DST implicite (QSECOFR, QSRV, 11111111 sau 22222222). Aceste profiluri DST sunt binecunoscute și pot crea posibile vulnerabilități de securitate din moment ce acest serviciu de rețea folosește securitate DST pentru autentificare.

Suportul de planificare folosește API-ul QYHCHCOP.

Planificarea mutării unui procesor dedicat:

Procesoarele dedicate sunt procesoare întregi care sunt dedicate unei singure partiții.

Procesorul dedicat tratează procesarea pentru o anumită partiție logică. Pentru a vă ajusta la încărcările de lucru care se modifică, puteți planifica mutarea procesoarelor dedicate.

Pentru a planifica mutarea unui procesor dedicat folosind Conexiunile mele, urmați acești pași:

1. În Navigator iSeries, expandați **Conexiunile mele** sau mediul dumneavoastră activ.
2. Selectați partiția primară a sistemului.
3. Expandați **Configurare și servicii** și selectați **Partiții logice**.
4. Faceți clic dreapta pe **Partiție logică** și selectați **Configurare partiții**. Lucrați acum în fereastra Configurare partiții logice.
5. Selectați partiția din care doriți să mutați procesorul dedicat.
6. Faceți clic dreapta pe procesoarele dedicate pe care doriți să le mutați și selectați **Mutare**.
7. Specificați procesorul dedicat de mutat în **Procesoare de mutat**.
8. Faceți clic pe **Planificare** pentru a specifica când vreți să aibă loc mutarea.
9. Faceți clic pe **Ajutor** dacă aveți nevoie de mai multe informații despre acest câmp.
10. Faceți clic pe **OK**.

Pentru a planifica mutarea unui procesor dedicat folosind fereastra de unelte de service, urmați acești pași:

1. În Navigator iSeries, selectați **Conexiunile mele** sau mediul dumneavoastră activ.
2. Selectați **Deschidere fereastră unelte service Navigator iSeries** din fereastra Bloc task-uri. Dacă fereastra Bloc task-uri nu este afișată, selectați **Vizualizare** și selectați **Bloc task-uri**.
3. Introduceți **adresa IP** a interfeței de rețea pentru uneltele de service la care vreți să vă conectați. Faceți clic pe **OK**.
4. Va trebui să introduceți **ID-ul utilizator unelte service și parola**.
5. Expandați numele sistemului și selectați **Partiții logice**.
6. Faceți clic dreapta pe partiția logică și selectați **Configurare partiții**. Lucrați acum în fereastra Configurare partiții logice.
7. Selectați partiția din care doriți să mutați procesorul dedicat.
8. Faceți clic dreapta pe procesoarele dedicate pe care doriți să le mutați și selectați **Mutare**.

9. Specificați procesorul dedicat de mutat în **Procesoare de mutat**.
10. Faceți clic pe **Planificare** pentru a specifica când vreți să aibă loc mutarea.
11. Faceți clic pe **Ajutor** dacă aveți nevoi de mai multe informații despre acest câmp.
12. Faceți clic pe **OK**.

Pentru a planifica mutarea unui procesor dedicat folosind Administrare centrală, urmați acești pași:

1. În Navigator iSeries, expandați **Administrare centrală**.
2. Expandați **Sisteme cu partiții**.
3. Selectați sistemul fizic care are partiția logică cu care doriți să lucrați.
4. Faceți clic dreapta pe partiția logică și selectați **Configurare partiții**. Lucrați acum în fereastra Configurare partiții logice.
5. Selectați partiția din care doriți să mutați procesorul dedicat.
6. Faceți clic dreapta pe procesoarele dedicate pe care doriți să le mutați și selectați **Mutare**.
7. Specificați numărul de procesoare dedicate de mutat în **Procesoare de mutat**.
8. Faceți clic pe **Planificare** pentru a specifica când vreți să aibă loc mutarea.
9. Faceți clic pe **Ajutor** dacă aveți nevoi de mai multe informații despre acest câmp.
10. Faceți clic pe **OK**.

Planificarea mutării performanței interactive:

Pentru valoarea minimă de performanță interactivă puteți specifica valoarea minimă de care este nevoie pentru suportul partiției logice.

Valoarea maximă trebuie să fie mai mică decât performanța interactivă totală a sistemului. Puteți folosi funcția de planificare performanță interactivă pentru a ajusta cerințele interactive pentru partiții.

Pentru a planifica o mutare de performanță interactivă folosind Conexiunile mele, urmați acești pași:

1. În Navigator iSeries, expandați **Conexiunile mele** sau mediul dumneavoastră activ.
2. Selectați partiția primară a sistemului.
3. Expandați **Configurare și servicii** și selectați **Partiții logice**.
4. Faceți clic dreapta pe **Partiție logică** și selectați **Configurare partiții**. Lucrați acum în fereastra Configurare partiții logice.
5. Selectați partiția de la care vreți să mutați performanța interactivă.
6. Faceți clic dreapta pe performanța interactivă pe care doriți să o mutați și selectați **Mutare**.
7. Faceți clic pe **Planificare** pentru a specifica când vreți să aibă loc mutarea.
8. Faceți clic pe **Ajutor** dacă aveți nevoi de mai multe informații despre acest câmp.
9. Faceți clic pe **OK**.

Pentru a planifica o performanță interactivă folosind fereastra Unelte service, urmați acești pași:

1. În Navigator iSeries, selectați **Conexiunile mele** sau mediul dumneavoastră activ.
2. Selectați **Deschidere fereastră unelte service Navigator iSeries** din fereastra Bloc task-uri. Dacă fereastra Bloc task-uri nu este afișată, selectați **Vizualizare** și selectați **Bloc task-uri**.
3. Introduceți **adresa IP** a interfeței de rețea pentru uneltele de service la care vreți să vă conectați. Faceți clic pe **OK**.
4. Va trebui să introduceți **ID-ul utilizator unelte service și parola**.
5. Expandați numele sistemului și selectați **Partiții logice**.
6. Faceți clic dreapta pe partiția logică și selectați **Configurare partiții**. Lucrați acum în fereastra Configurare partiții logice.
7. Selectați partiția de la care vreți să mutați performanța interactivă.

8. Faceți clic dreapta pe performanța interactivă pe care doriți să o mutați și selectați **Mutare**.
9. Faceți clic pe **Planificare** pentru a specifica când vreți să aibă loc mutarea.
10. Faceți clic pe **Ajutor** dacă aveți nevoi de mai multe informații despre acest câmp.
11. Faceți clic pe **OK**.

Pentru a planifica o mutare de performanță interactivă folosind Administrare centrală, urmați acești pași:

1. În Navigator iSeries, expandați **Administrare centrală**.
2. Expandați **Sisteme cu partiții**.
3. Selectați sistemul fizic care are partiția logică cu care doriți să lucrați.
4. Faceți clic dreapta pe partiția logică și selectați **Configurare partiții**. Lucrați acum în fereastra Configurare partiții logice.
5. Selectați partiția de la care vreți să mutați performanța interactivă.
6. Faceți clic dreapta pe performanța interactivă pe care doriți să o mutați și selectați **Mutare**.
7. Faceți clic pe **Planificare** pentru a specifica când vreți să aibă loc mutarea.
8. Faceți clic pe **Ajutor** dacă aveți nevoi de mai multe informații despre acest câmp.
9. Faceți clic pe **OK**.

Planificarea mutării unui procesor I/E:

Mutările planificate de procesoare I/E au succes doar în cazul în care configurația LPAR nu creează nici un mesaj de avertizare "În folosire" sau "Stare necunoscută" pentru procesorul I/E.

Trebuie să vă asigurați că toate adaptoarele I/E de sunt procesorul I/E sunt dezactivate înainte de rularea taskului planificat. Puteți de asemenea planifica dezactivarea adaptoarelor I/E prin crearea și planificarea unei Definiții de comandă în folderul Administrare centrală.

Toate mutările de IOP planificate s-ar putea să nu fie valide când partiția primară a fost repornită. Fiecare mutare IOP folosește un ID de resursă sistem LPAR pentru a identifica acel IOP pe care doriți să îl mutați. ID-ul de resursă LPAR este valid atât timp cât partiția primară nu a fost repornită. Această implementare se aplică doar la funcția de planificare IOP și nu se aplică la planificarea de performanță interactivă, memorie sau puterea de procesare.

Atenție: Folosiți cu atenție selectarea de informații "Înlăturare informații resursă hardware din partiția sursă" pentru o mutare de procesor I/E pentru că aceasta îndepărtează informațiile de resursă hardware din partiția care deține procesorul I/E când mutarea rulează.

Pentru a planifica mutarea unui procesor I/E folosind Conexiunile mele, urmați acești pași:

1. Asigurați-vă că nu este ocupat nici un dispozitiv dintre cele atașate la procesorul de I/E (IOP) pe care vreți să-l mutați. Dispozitivele trebuie să fie variate pe dezactivat și listate ca hardware indisponibil.
2. În Navigator iSeries, expandați **Conexiunile mele** sau mediul dumneavoastră activ.
3. Selectați partiția primară a sistemului.
4. Expandați **Configurare și servicii** și selectați **Partiții logice**.
5. Faceți clic dreapta pe **Partiție logică** și selectați **Configurare partiții**. Lucrați acum în fereastra Configurare partiții logice.
6. Selectați partiția din care doriți să mutați procesoarele I/E.
7. Faceți clic dreapta pe procesorul I/E pe care doriți să-l mutați și selectați **Mutare**.
8. Faceți clic pe **Planificare** pentru a specifica când vreți să aibă loc mutarea.
9. Faceți clic pe **Ajutor** dacă aveți nevoi de mai multe informații despre acest câmp.
10. Faceți clic pe **OK**.

Pentru a planifica un procesor I/E folosind fereastra Unelte service, urmați acești pași:

1. Asigurați-vă că nu este ocupat nici un dispozitiv dintre cele atașate la procesorul de I/E (IOP) pe care vreți să-l mutați. Dispozitivele trebuie să fie variate pe dezactivat și listate ca hardware indisponibil.
2. În Navigator iSeries, selectați **Conexiunile mele** sau mediul dumneavoastră activ.
3. Selectați **Deschidere fereastră unelte service Navigator iSeries** din fereastra Bloc task-uri. Dacă fereastra Bloc task-uri nu este afișată, selectați **Vizualizare** și selectați **Bloc task-uri**.
4. Introduceți **adresa IP** a interfeței de rețea pentru uneltele de service la care vreți să vă conectați. Faceți clic pe **OK**.
5. Va trebui să introduceți **ID-ul utilizator unelte service și parola**.
6. Expandați numele sistemului și selectați **Partiții logice**.
7. Faceți clic dreapta pe partiția logică și selectați **Configurare partiții**. Lucrați acum în fereastra Configurare partiții logice.
8. Selectați partiția din care doriți să mutați procesoarele I/E.
9. Faceți clic dreapta pe procesorul I/E pe care doriți să-l mutați și selectați **Mutare**.
10. Faceți clic pe **Planificare** pentru a specifica când vreți să aibă loc mutarea.
11. Faceți clic pe **Ajutor** dacă aveți nevoi de mai multe informații despre acest câmp.
12. Faceți clic pe **OK**.

Pentru a planifica o mutare de procesor I/E folosind Administrare centrală, urmați acești pași:

1. Asigurați-vă că nu este ocupat nici un dispozitiv dintre cele atașate la procesorul de I/E (IOP) pe care vreți să-l mutați. Dispozitivele trebuie să fie variate pe dezactivat și listate ca hardware indisponibil.
2. În Navigator iSeries, expandați **Administrare centrală**.
3. Expandați **Sisteme cu partiții**.
4. Selectați sistemul fizic care are partiția logică cu care doriți să lucrați.
5. Faceți clic dreapta pe partiția logică și selectați **Configurare partiții**. Lucrați acum în fereastra Configurare partiții logice.
6. Selectați partiția din care doriți să mutați procesoarele I/E.
7. Faceți clic dreapta pe procesorul I/E pe care doriți să-l mutați și selectați **Mutare**.
8. Faceți clic pe **Planificare** pentru a specifica când vreți să aibă loc mutarea.
9. Faceți clic pe **Ajutor** dacă aveți nevoi de mai multe informații despre acest câmp.
10. Faceți clic pe **OK**.

Planificarea mutării memoriei:

Când creați o partiție, trebuie să adăugați un număr întreg de mega-octeți de memorie partiției.

Partiția primară are nevoie de un minim de 256 MB de memorie în timp ce partițiile secundare au nevoie de un minim de 128 MB. Cererile de încărcare de lucru pot necesita adăugarea mai multor mega-octeți la o partiție la anumite momente. Puteți folosi funcția de planificare mutare memorie pentru a ajusta cerințele interactive pentru partiții.

Pentru a planifica o mutare de memorie folosind Conexiunile mele, urmați acești pași:

1. În Navigator iSeries, expandați **Conexiunile mele** sau mediul dumneavoastră activ.
2. Selectați partiția primară a sistemului.
3. Expandați **Configurare și servicii** și selectați **Partiții logice**.
4. Faceți clic dreapta pe **Partiție logică** și selectați **Configurare partiții**. Lucrați acum în fereastra Configurare partiții logice.
5. Selectați partiția de la care mutați memoria.
6. Faceți clic dreapta pe **Memorie** și selectați **Mutare**.
7. Specificați cantitatea de memorie pe care o doriți mutată în **Memorie de mutat**.
8. Faceți clic pe **Planificare** pentru a specifica când vreți să aibă loc mutarea.

9. Faceți clic pe **Ajutor** dacă aveți nevoi de mai multe informații despre acest câmp.
10. Faceți clic pe **OK**.

Pentru a planifica o mutare de memorie folosind fereastra de unelte de service, urmați acești pași:

1. În Navigator iSeries, selectați **Conexiunile mele** sau mediul dumneavoastră activ.
2. Selectați **Deschidere fereastră unelte service Navigator iSeries** din fereastra Bloc task-uri. Dacă fereastra Bloc task-uri nu este afișată, selectați **Vizualizare** și selectați **Bloc task-uri**.
3. Introduceți **adresa IP** a interfeței de rețea pentru uneltele de service la care vreți să vă conectați. Faceți clic pe **OK**.
4. Va trebui să introduceți **ID-ul utilizator unelte service și parola**.
5. Expandați numele sistemului și selectați **Partiții logice**.
6. Faceți clic dreapta pe partiția logică și selectați **Configurare partiții**. Lucrați acum în fereastra Configurare partiții logice.
7. Selectați partiția de la care mutați memoria.
8. Faceți clic dreapta pe **Memorie** și selectați **Mutare**.
9. Specificați cantitatea de memorie pe care o doriți mutată în **Memorie de mutat**.
10. Faceți clic pe **Planificare** pentru a specifica când vreți să aibă loc mutarea.
11. Faceți clic pe **Ajutor** dacă aveți nevoi de mai multe informații despre acest câmp.
12. Faceți clic pe **OK**.

Pentru a planifica o mutare de memorie folosind Administrare centrală, urmați acești pași:

1. În Navigator iSeries, expandați **Administrare centrală**.
2. Expandați **Sisteme cu partiții**.
3. Selectați sistemul fizic care are partiția logică cu care doriți să lucrați.
4. Faceți clic dreapta pe partiția logică și selectați **Configurare partiții**. Lucrați acum în fereastra Configurare partiții logice.
5. Selectați partiția de la care mutați memoria.
6. Faceți clic dreapta pe **Memorie** și selectați **Mutare**.
7. Specificați cantitatea de memorie pe care o doriți mutată în **Memorie de mutat**.
8. Faceți clic pe **Planificare** pentru a specifica când vreți să aibă loc mutarea.
9. Faceți clic pe **Ajutor** dacă aveți nevoi de mai multe informații despre acest câmp.
10. Faceți clic pe **OK**.

Planificarea mutării unui procesor partajat:

Pool-ul de procesare partajat vă permite să asignați procesoare parțiale unei partiții logice.

Procesoarele fizice sunt reținute în pool-ul de procesare partajat și sunt împărțite de partițiile logice. Pentru a acomoda modificarea încărcăturilor de lucru, puteți planifica mutarea unităților de procesare partajate.

Pentru a planifica mutarea unui procesor partajat folosind Conexiunile mele, urmați acești pași:

1. În Navigator iSeries, expandați **Conexiunile mele** sau mediul dumneavoastră activ.
2. Selectați partiția primară a sistemului.
3. Expandați **Configurare și servicii** și selectați **Partiții logice**.
4. Faceți clic dreapta pe **Partiție logică** și selectați **Configurare partiții**. Lucrați acum în fereastra Configurare partiții logice.
5. Selectați partiția de la care mutați procesorul partajat.
6. Faceți clic dreapta pe procesoarele din pool-ul partajat pe care vreți să le mutați și selectați **Mutare**.
7. Specificați numărul de unități de mutat din pool-ul de procesoare partajate în **Cantitatea de mutat**.

8. Apăsați **Planificare** pentru a specifica când vreți să aibă loc mutarea.
9. Apăsați clic pe **Ajutor** dacă aveți nevoi de mai multe informații despre acest câmp.
10. Faceți clic pe **OK**.

Pentru a planifica mutarea unui procesor partajat folosind fereastra de unelte de service, urmați acești pași:

1. În Navigator iSeries, selectați **Conexiunile mele** sau mediul dumneavoastră activ.
2. Selectați **Deschidere fereastră unelte service Navigator iSeries** din fereastra Bloc task-uri. Dacă fereastra Bloc task-uri nu este afișată, selectați **Vizualizare** și selectați **Bloc task-uri**.
3. Introduceți **adresa IP** a interfeței de rețea pentru uneltele de service la care vreți să vă conectați. Faceți clic pe **OK**.
4. Va trebui să introduceți **ID-ul utilizator unelte service și parola**.
5. Expandați numele sistemului și selectați **Partiții logice**.
6. Faceți clic dreapta pe partiția logică și selectați **Configurare partiții**. Lucrați acum în fereastra Configurare partiții logice.
7. Selectați partiția de la care mutați procesorul partajat.
8. Faceți clic dreapta pe procesoarele din pool-ul partajat pe care vreți să le mutați și selectați **Mutare**.
9. Specificați numărul de unități de mutat din pool-ul de procesoare partajate în **Cantitatea de mutat**.
10. Apăsați **Planificare** pentru a specifica când vreți să aibă loc mutarea.
11. Apăsați clic pe **Ajutor** dacă aveți nevoi de mai multe informații despre acest câmp.
12. Faceți clic pe **OK**.

Pentru a planifica mutarea unui procesor partajat folosind Administrare centrală, urmați acești pași:

1. În Navigator iSeries, expandați **Administrare centrală**.
2. Expandați **Sisteme cu partiții**.
3. Selectați sistemul fizic care are partiția logică cu care doriți să lucrați.
4. Faceți clic dreapta pe partiția logică și selectați **Configurare partiții**. Lucrați acum în fereastra Configurare partiții logice.
5. Selectați partiția de la care mutați procesorul partajat.
6. Faceți clic dreapta pe procesoarele din pool-ul partajat pe care vreți să le mutați și selectați **Mutare**.
7. Specificați numărul de unități de mutat din pool-ul de procesoare partajate în **Cantitatea de mutat**.
8. Apăsați **Planificare** pentru a specifica când vreți să aibă loc mutarea.
9. Apăsați clic pe **Ajutor** dacă aveți nevoi de mai multe informații despre acest câmp.
10. Faceți clic pe **OK**.

Instalarea noului hardware pentru partițiile logice

Înțelegeți regulile de instalare de hardware la un sistem cu partițiile logice.

Când instalați un nou hardware într-un mediu partiționat, trebuie să țineți cont de următoarele lucruri:

- Verificați că este curentă configurația partițiilor logice. S-ar putea să fie necesar să curățați resursele care nu raportează din configurația LPAR.
- Pozițiile goale de pe o magistrală, nu trebuie să fie deținute de o partiție. Trebuie asignate la partiția pe care o doriți înainte de a instala noile adaptoare în ele.
- Un nou dispozitiv este deținut de partiția logică care deține procesorul de I/E (IOP) la care este atașat dispozitivul.
- Un nou IOP sau IOA este deținut de partiția care deține magistrala dedicată.
- Un nou IOP sau IOA este deținut de partiția care deține poziția liberă de pe magistrala partajată.
- Partiția principală deține o nouă magistrală sistem.
- Procesoarele noi și memoria nouă sunt disponibile (neasignate) pentru a fi asignate la orice partiție.

- La adăugarea și înlăturarea noilor unități de disc poate fi nevoie să curățați de pe dispozitiv datele de configurație ale partiției.
- CPW interactiv 5250 nouă este asignată între partiții de procentajul specificat în vrăjitorul de creare. După o modernizare, asigurați-vă că partițiilor nu li s-a asignat mai mult CPW interactiv 5250 decât pot folosi.

IBM recomandă ca pentru instalarea unui IOP sau IOA să se realizeze următorii pași:

1. Folosiți opțiunea de curățare resurse de partiții logice neraportate pentru a înlătura resursele care nu mai sunt disponibile, care sunt listate de două ori sau care nu mai există pe server.
2. Asignați pozițiile goale la partiția la care doriți.
3. Instalați noul hardware folosind informațiile din Caracteristici instalabile de către client.

Operații înrudite

“Curățarea resurselor care nu raportează de pe partițiile logice” la pagina 129

“Curățarea datelor de configurare a partiției din unitățile de disc neconfigurate” la pagina 128

Când mutați unități de disc între partiții logice sau servere, veți putea avea nevoie să ștergeți datele de configurare vechi înainte ca serverul să poată folosi din nou partiția logică.

Instalarea unei noi ediții de software în partiția primară

Înțelegeți cerințele de memorie pentru o partiție principală (primară).

Cantitatea minimă de memorie de care are nevoie partiția primară se poate schimba în cazul în care instalați o nouă ediție de software i5/OS. Dacă valoarea memoriei minime nu este suficientă, poate apărea o eroare de configurare a partiției. Folosiți Navigator iSeries pentru a modifica valorile de memorie minimă și maximă pentru fiecare partiție.

Notă - SRC Error B600 5390: La instalarea unei noi ediții pe o partiție, această eroare indică faptul că partiția pe care se face instalarea nu are suficientă memorie minimă pentru a reporni. Pentru a crește memoria minimă a partiției, trebuie să reconfigurați memoria partiției folosind Navigator iSeries sau interfața bazată pe caractere. În timpul reconfigurării, sistemul propune valori minime de memorie.

Pentru informații suplimentare despre instalarea i5/OS, consultați Instalarea ediției de i5/OS și a software-ului înrudit.

Conversiile unității de expansiune într-un mediu partajat

Vedeți cum puteți să realizați convergența unităților de expansiune pe serverele iSeries 8xx sau 270 partajate.

Înainte de a începe conversia unității de expansiune a unui server partiționat este necesară o planificare detaliată. Se recomandă ca toate acțiunile de configurare a partițiilor logice să fie realizate de o persoană cu cunoștințe de specialitate.

Vedeți Convertirea unităților de expansiune pentru un server partiționat pentru instrucțiuni detaliate despre următoarele conversii de caracteristici:

- Conversie caracteristică 5065 la 5074
- Conversie caracteristică 5066 la 5079
- Conversie caracteristică 5075 la 5074

Operații înrudite

Instalarea unei corecții

Repornirea și oprirea alimentării unui sistem cu partiții logice

Înțelegeți cum să reporniți și să opriți un sistem cu partiții logice.

Uneori vom avea nevoie să realizăm o încărcare de program inițial (IPL) sau să oprim alimentarea întregului sistem sau a unei singure partiții.

Este important de reținut că atunci când realizați un IPL pe partiția primară realizați de asemenea un IPL pe toate partițiile secundare.

Dacă opriți alimentarea partiției primare, veți opri de asemenea orice partiție secundară care rulează. Doar dacă opriți alimentarea partiției secundare înainte de partiția primară, orice partiție secundară care rulează încă poate avea un IPL anormal.

Vedeți Operații de sistem de bază pentru detalii suplimentare despre IPL-uri anormale.

Câteva din operațiile IPL pe care puteți să le realizați sunt următoarele:

- Modificați planificarea pornirii/oprirea alimentării unei partiții logice.
- Modificați ora pe o partiție primară.
- Opriți alimentarea sistemului.
- Reporniți sistemul.
- Modificați modul de operare pentru o partiție logică.
- Modificați sursa IPL pentru o partiție logică.
- Reporniți o partiție logică secundară în timpul unei reporniri a sistemului.
- Împiedicați repornirea unei partiții logice secundare în timpul unei reporniri a sistemului.

Concepte înrudite

“Modificarea panificării de pornire/oprire alimentare a partiției logice”

Puteți planifica momentul în care o partiție secundară va fi pornită sau oprită prin modificarea valorii de sistem QIPLDATTIM (Dată și oră IPL). Puteți modifica valoarea de sistem QIPLDATTIM din Navigator iSeries, în Administrare centrală.

“Schimbarea timpului pe o partiție primară” la pagina 84

Când modificați timpul pe partiția primară, verificați dacă toate partițiile secundare sunt alimentate. Aceasta va asigura ca datele de configurație pentru fiecare sursă de încărcare secundară este actualizată în mod corespunzător.

“Oprirea alimentării unui sistem cu partiții logice” la pagina 84

Metoda corectă de oprire a alimentării unei partiții secundare este folosirea comenzii PWRDWN SYS (oprire alimentare sistem i5/OS).

“Modificarea modului de operare pentru o partiție logică” la pagina 86

Modul de operare pentru partițiile logice funcționează la fel ca modul de operare din sistem fără partiții logice.

“Modificarea sursei IPL pentru o partiție logică” la pagina 87

Puteți alege o sursă (un tip) de IPL separată pentru fiecare partiție logică.

“Rezolvarea codurilor referință sistem pentru partiții logice” la pagina 109

Găsiți o listă a codurilor de referință sistem obișnuite și o acțiune de corecție sugerată pentru partiții logice.

“Concept privind partiția logică: memoria” la pagina 15

Procesoarele folosesc memoria pentru a păstra informații temporare.

Operații înrudite

“Mutarea dinamică a performanței interactive” la pagina 67

Puteți seta performanța interactivă așa încât să modificați valorile între partițiile logice fără să fie nevoie să reporniți întregul sistem.

“Mutarea dinamică a memoriei” la pagina 70

Memoria în fiecare partiție logică operează în limitele valorilor sale minime și maxime.

“Repornirea unei partiții logice secundare în timpul repornirii sistemului” la pagina 87

“Împiedicarea repornirii unei partiții secundare în timpul repornirii sistemului” la pagina 88

Când selectați această opțiune partiția logică nu va porni când realizați o repornire a sistemului sau încărcarea programului inițial (IPL).

“Repornirea unui sistem cu partiții logice” la pagina 85

Pentru a reporni întreg sistemul (realizarea unei întreruperi a alimentației și o încărcare a programului inițial (IPL)) trebuie oprită alimentația partițiilor secundare cu cea primară.

Modificarea panificării de pornire/oprire alimentare a partiției logice:

Puteți planifica momentul în care o partiție secundară va fi pornită sau oprită prin modificarea valorii de sistem QIPLDATTIM (Dată și oră IPL). Puteți modifica valoarea de sistem QIPLDATTIM din Navigator iSeries, în Administrare centrală.

La o linie de comandă de pe stația de lucru a unei partiții secundare, folosiți comanda GO POWER sau CHGPWRSCD pentru a modifica o planificare de alimentare partiție secundară.

Când planificați o partiție secundară să pornească, asigurați-vă că aceasta se întâmplă doar în timpul când partiția primară este deja activă. Trebuie să alimentați partiția primară înainte de a putea să alimentați orice partiții secundare.

Vedeți Operații sistem de bază pentru mai multe informații despre planificările de pornire.

Concepte înrudite

“Repornirea și oprirea alimentării unui sistem cu partiții logice” la pagina 82

Înțelegeți cum să reporniți și să opriți un sistem cu partiții logice.

Schimbarea timpului pe o partiție primară:

Când modificați timpul pe partiția primară, verificați dacă toate partițiile secundare sunt alimentate. Aceasta va asigura ca datele de configurație pentru fiecare sursă de încărcare secundară este actualizată în mod corespunzător.

Următoarele informații sunt valabile numai pentru **partițiile primare**.

Dacă o partiție secundară nu mai este alimentată când timpul este modificat pe partiția primară, poate apare un cod de referință sistem A6005090 800140A.

Pentru a rezolva eroarea, faceți IPL la server în modul manual, pentru a accepta datele sursei de încărcare. Pentru detalii suplimentare despre acceptarea datelor de sursă de încărcare, vedeți Acceptarea unei unități de disc ca o sursă de încărcare pentru partiții logice.

Concepte înrudite

“Repornirea și oprirea alimentării unui sistem cu partiții logice” la pagina 82

Înțelegeți cum să reporniți și să opriți un sistem cu partiții logice.

Oprirea alimentării unui sistem cu partiții logice:

Metoda corectă de oprire a alimentării unei partiții secundare este folosirea comenzii PWRDWNSYS (oprire alimentare sistem i5/OS).

Oprirea alimentării unei partiții secundare

Dintr-o linie de comandă la o stație de lucru de pe acel tip de partiție secundară PWRDWNSYS OPTION (*CNTRLD) DELAY (600) și apoi apăsați Enter.

Dacă opriți alimentarea unei partiții secundare, nu veți afecta altă partiție logică. Această comandă este calea preferată pentru a opri alimentarea unei partiții secundare.

Oprirea alimentării partiției primare

Înainte de a opri alimentarea pentru partiția primară, folosiți comanda PWRDWNSYS pentru a opri alimentarea fiecărei partiții secundare. Apoi, folosiți comanda PWRDWNSYS pentru a opri alimentarea partiției primare.

Începând cu V5R2, puteți seta suportul de confirmare în comanda PWRDWNSYS. Acest ecran de confirmare vă va întreba dacă doriți să opriți alimentarea partiției primare cât timp partițiile secundare sunt active. Pentru a modifica valoarea implicită a comenzii primare PWRDWNSYS din linia de comandă, introduceți ADDENVVAR și apăsați Enter. Variabila de mediu este QIBM_PWRDWNSYS_CONFIRM.

Dintr-o linie de comandă la o stație de lucru de pe acel tip de partiție primară PWRDWN SYS OPTION (*CNTRLD) DELAY (600) și apoi apăsați Enter.

Dacă nu opriți alimentarea partițiilor secundare înaintea partiției primare, toate partițiile secundare active își vor opri alimentarea anormal.

Managerul de partiții va permite partițiilor secundare să încerce să scrie date modificate din memorie pe unități de disc. Totuși, sistemul de operare nu poate ajunge la terminarea normală a jobului. Următorul IPL pentru partiția secundară afectată va fi tratat ca un IPL anormal și va lua mult mai mult timp pentru a se completa.

Oprirea întârziată

Folosiți oprirea întârziată (butonul de alimentare din panoul de control de la distanță) doar când trebuie să opriți alimentarea unei partiții logice, iar comanda PWRDWN SYS nu funcționează.

Când folosiți opțiunea de oprire întârziată, partiția așteaptă o perioadă de timp predefinită pentru a opri alimentarea. Aceasta permite partiției să termine joburi joburi și să scrie date pe discuri. Dacă partiția nu este capabilă să se oprească în perioada de timp predefinită, se va termina anormal, iar repornirea poate dura mai mult.

Oprirea imediată

Folosiți oprirea imediată (funcția 8 de pe panoul de control la distanță) doar când o partiție logică nu poate porni alimentarea folosind PWRDWN SYS sau oprirea întârziată.

Când folosiți opțiunea de oprire imediată din panoul de control la distanță, sistemul oprește alimentarea fără întârziere prestabilită. Aceasta poate cauza un IPL anormal al partiției logice și poate cauza pierderea de date.

Pentru a executa o oprire întârziată sau una imediată, ar trebui să lucrați cu panoul de control la distanță. **Butonul de pornire** va porni o oprire întârziată și **funcția 8** va porni o oprire imediată a sistemului. Aveți nevoie de un ID utilizator Unelte servicii cu autorizare la operații sau de administrare la funcția Partiții sistem din DST (Dedicated Service Tools - Unelte servicii dedicate) pentru a afișa panoul de control la distanță.

Consultați Funcțiile panoului de control pentru informații privind modul în care se folosește panoul de control la distanță și Repornirea sistemului (IPL) pentru instrucțiuni privind repornirea serverului.

Concepte înrudite

“Repornirea și oprirea alimentării unui sistem cu partiții logice” la pagina 82
Înțelegeți cum să reporniți și să opriți un sistem cu partiții logice.

Operații înrudite

“Repornirea unui sistem cu partiții logice”

Pentru a reporni întreg sistemul (realizarea unei întreruperi a alimentației și o încărcare a programului inițial (IPL)) trebuie oprită alimentația partițiilor secundare cu cea primară.

Repornirea unui sistem cu partiții logice:

Pentru a reporni întreg sistemul (realizarea unei întreruperi a alimentației și o încărcare a programului inițial (IPL)) trebuie oprită alimentația partițiilor secundare cu cea primară.

Dacă urmează să reporniți partiția primară, mai întâi opriți alimentarea pentru toate partițiile secundare.

Puteți reporni o partiție secundară fără a afecta celelalte partiții secundare. Dacă partiția secundară nu este alimentată, o puteți reporni folosind PWRDWN SYS OPTION *CNTRLD DELAY (600) RESTART (*YES). Puteți să folosiți această comandă din linia de comandă a uneia dintre stațiile de lucru sau să folosiți Rulare comandă în Navigator iSeries.

Stare partiție secundară	IPL nesupravegheat	IPL nesupravegheat
Rulare cu i5/OS activ	<ol style="list-style-type: none"> 1. Folosiți panoul de control la distanță al partiției logice pentru a selecta modul normal și a seta sursa (tipul) corespunzătoare. 2. Faceți clic dreapta pe partiția logică cu care vreți să lucrați și selectați Rulare comandă. 3. Introduceți PWRDWN SYS OPTION (*CNTRLD) DELAY (600) RESTART (*YES) și faceți clic pe OK. 	<ol style="list-style-type: none"> 1. Folosiți panoul de control la distanță al partiției logice pentru a selecta modul manual și a seta sursa (tipul) corespunzătoare. 2. Faceți clic dreapta pe partiția logică cu care vreți să lucrați și selectați Rulare comandă. 3. Introduceți PWRDWN SYS OPTION (*CNTRLD) DELAY (600) RESTART (*YES) și faceți clic pe OK.
Rulare cu i5/OS inactiv	<ol style="list-style-type: none"> 1. Folosiți panoul de control la distanță al partiției logice pentru a selecta modul normal și a seta sursa (tipul) corespunzătoare. 2. Folosiți panoul de control la distanță și faceți clic pe butonul alimentare. (Oprire alimentare întârziată). 3. Așteptați ca partiția să nu mai fie alimentată. 4. Folosiți panoul de control la distanță și faceți din nou clic pe butonul de alimentare. 	<ol style="list-style-type: none"> 1. Folosiți panoul de control la distanță al partiției logice pentru a selecta modul manual și a seta sursa (tipul) corespunzătoare. 2. Folosiți panoul de control la distanță și faceți clic pe butonul alimentare. (Oprire alimentare întârziată). 3. Așteptați ca partiția să nu mai fie alimentată. 4. Folosiți panoul de control la distanță și faceți din nou clic pe butonul de alimentare.
Nu rulează	<ol style="list-style-type: none"> 1. Folosiți panoul de control la distanță al partiției logice pentru a selecta modul normal și a seta sursa (tipul) corespunzătoare. 2. Folosiți panoul de control la distanță și faceți clic pe butonul de alimentare. 	<ol style="list-style-type: none"> 1. Folosiți panoul de control la distanță al partiției logice pentru a selecta modul manual și a seta sursa (tipul) corespunzătoare. 2. Folosiți panoul de control la distanță și faceți clic pe butonul de alimentare.

Vedeți Operații sistem de bază pentru informații suplimentare despre realizarea IPL-urilor supravegheate și nesupravegheate. Consolă de operații furnizează informații suplimentare despre panoul de control la distanță.

Concepte înrudite

“Repornirea și oprirea alimentării unui sistem cu partiții logice” la pagina 82

Înțelegeți cum să reporniți și să opriți un sistem cu partiții logice.

“Oprirea alimentării unui sistem cu partiții logice” la pagina 84

Metoda corectă de oprire a alimentării unei partiții secundare este folosirea comenzii PWRDWN SYS (oprire alimentare sistem i5/OS).

“Modificarea sursei IPL pentru o partiție logică” la pagina 87

Puteți alege o sursă (un tip) de IPL separată pentru fiecare partiție logică.

Operații înrudite

“Repornirea unei partiții logice secundare în timpul repornirii sistemului” la pagina 87

“Pornirea SST și DDT pentru partiții logice.” la pagina 60

Aici puteți găsi informații referitoare la pornirea SST și DST pe partițiile primară și secundare.

Modificarea modului de operare pentru o partiție logică:

Modul de operare pentru partițiile logice funcționează la fel ca modul de operare din sistem fără partiții logice.

Pentru informații suplimentare despre cum funcționează modul de operare și de ar trebui să îl modificați, referiți-vă la Modul de operare al unui IPL.

Pentru a modifica modul de operare pentru o partiție, ar trebui să lucrați cu panoul de control la distanță. Aveți nevoie de un ID utilizator Unelte servicii cu autorizare la operații sau de administrare la funcția Partiții sistem din DST (Dedicated Service Tools - Unelte servicii dedicate).

Referiți-vă la Modificare moduri de operare și tipuri IPL pentru instrucțiuni despre modul în care se modifică modul de operare pentru o partiție.

Concepte înrudite

“Repornirea și oprirea alimentării unui sistem cu partiții logice” la pagina 82

Înțelegeți cum să reporniți și să opriți un sistem cu partiții logice.

Operații înrudite

“Pornirea SST și DDT pentru partiții logice.” la pagina 60

Aici puteți găsi informații referitoare la pornirea SST și DST pe partițiile primară și secundare.

Modificarea sursei IPL pentru o partiție logică:

Puteți alege o sursă (un tip) de IPL separată pentru fiecare partiție logică.

Fiecare sursă IPL (A, B, C sau D) din sistem cu partiții logice funcționează la fel cum ar lucra fără partiții logice.

Pentru informații despre modul în care fiecare sursă IPL lucrează și de ce ați putea avea nevoie să o modificați, referiți-vă la Tip IPL pentru informații suplimentare.

Atenție: Doar un reprezentant de service pentru hardware ar trebui să folosească sursa IPL C. Folosiți sursa IPL C doar sub îndrumarea reprezentantului dumneavoastră de service. Pot apărea pierderi grave de date prin folosirea necorespunzătoare a acestei funcții.

Pentru a modifica sursa IPL pentru o partiție, ar trebui să lucrați cu panoul de control la distanță. Aveți nevoie de un ID utilizator Unelte servicii cu autorizare la operații sau de administrare la funcția Partiții sistem din DST (Dedicated Service Tools - Unelte servicii dedicate) pentru a lucra cu panoul de control la distanță.

Referiți-vă la Funcții Pano de Control pentru informații despre modul în care se folosește panoul de control la distanță și Modificare moduri de operare și tipuri IPL pentru instrucțiuni despre modul în care se modifică sursa IPL pentru o partiție.

Concepte înrudite

“Repornirea și oprirea alimentării unui sistem cu partiții logice” la pagina 82

Înțelegeți cum să reporniți și să opriți un sistem cu partiții logice.

Operații înrudite

“Repornirea unui sistem cu partiții logice” la pagina 85

Pentru a reporni întreg sistemul (realizarea unei întreruperi a alimentației și o încărcare a programului inițial (IPL)) trebuie oprită alimentația partițiilor secundare cu cea primară.

Repornirea unei partiții logice secundare în timpul repornirii sistemului:

Când selectați această opțiune, puteți seta ca o partiție logică secundară să pornească automat când realizați o repornire sistem (partiție primară) sau încărcare program inițial (IPL).

Puteți executa această procedură din Navigator iSeries. Aveți nevoie de un ID de utilizator de unelte de service cu autorizarea administrativă pentru funcția Partiții sistem din DST.

Pentru a reporni o partiție logică în timpul unei reporniri sistem folosind Conexiunile mele, urmați acești pași:

1. În Navigator iSeries, expandați **Conexiunile mele** sau mediul dumneavoastră activ.
2. Selectați partiția primară a sistemului.
3. Expandați **Configurare și servicii** și selectați **Partiții logice**.

4. Faceți clic dreapta pe partiția logică și selectați **Proprietăți**.
5. Selectați pagina **Opțiuni**.
6. Selectați caseta **Repornire automată când partiția primară este repornită** pentru a reporni automat partiția secundară în timpul repornirii sistemului. Faceți clic pe **Ajutor** dacă aveți nevoie de mai multe informații despre acest câmp.
7. Faceți clic pe **OK**.

Pentru a reporni o partiție logică secundară în timpul pornirii sistemului folosind fereastra unelte service, urmați acești pași:

1. În Navigator iSeries, selectați **Conexiunile mele** sau mediul dumneavoastră activ.
2. Selectați **Deschidere fereastră unelte service Navigator iSeries** din fereastra Bloc task-uri. Dacă fereastra Bloc task-uri nu este afișată, selectați **Vizualizare** și selectați **Bloc task-uri**.
3. Introduceți **adresa IP** a interfeței de rețea pentru uneltele de service la care vreți să vă conectați. Faceți clic pe **OK**.
4. Va trebui să introduceți **ID-ul utilizator unelte service și parola**.
5. Expandați numele sistemului și selectați **Partiții logice**.
6. Faceți clic dreapta pe partiția logică și selectați **Proprietăți**.
7. Selectați pagina **Opțiuni**.
8. Selectați caseta **Repornire automată când partiția primară este repornită** pentru a reporni automat partiția secundară în timpul repornirii sistemului. Faceți clic pe **Ajutor** dacă aveți nevoie de mai multe informații despre acest câmp.
9. Faceți clic pe **OK**.

Pentru a reporni o partiție logică secundară în timpul repornirii sistemului folosind Administrare centrală, urmați acești pași:

1. În Navigator iSeries, expandați **Administrare centrală**.
2. Expandați **Sisteme cu partiții**.
3. Selectați sistemul fizic care are partiția logică cu care doriți să lucrați.
4. Faceți clic dreapta pe partiția logică și selectați **Proprietăți**.
5. Selectați pagina **Opțiuni**.
6. Selectați caseta **Repornire automată când partiția primară este repornită** pentru a reporni automat partiția secundară în timpul repornirii sistemului. Faceți clic pe **Ajutor** dacă aveți nevoie de mai multe informații despre acest câmp.
7. Faceți clic pe **OK**.

Concepte înrudite

“Repornirea și oprirea alimentării unui sistem cu partiții logice” la pagina 82

Înțelegeți cum să reporniți și să opriți un sistem cu partiții logice.

Operații înrudite

“Repornirea unui sistem cu partiții logice” la pagina 85

Pentru a reporni întreg sistemul (realizarea unei întreruperi a alimentației și o încărcare a programului inițial (IPL)) trebuie opriată alimentația partițiilor secundare cu cea primară.

Împiedicarea repornirii unei partiții secundare în timpul repornirii sistemului:

Când selectați această opțiune partiția logică nu va porni când realizați o repornire a sistemului sau încărcarea programului inițial (IPL).

Puteți executa această procedură din Navigator iSeries. Aveți nevoie de un profil de utilizator pentru unelte de service cu autorizare administrativă pentru funcția Partiții sistem din DST. Pentru a împiedica repornirea unei partiții logice când repornește sistemul, parcurgeți pașii următori:

Pentru a împiedica repornirea unei partiții logice în timpul repornirii sistemului folosind Conexiunile mele, urmați acești pași:

1. În Navigator iSeries, expandați **Conexiunile mele** sau mediul dumneavoastră activ.
2. Selectați partiția primară a sistemului.
3. Expandați **Configurare și servicii** și selectați **Partiții logice**.
4. Faceți clic dreapta pe partiția logică și selectați **Proprietăți**.
5. Selectați pagina **Opțiuni**.
6. Deselectați caseta **Repornire automată când partiția primară este repornită**, pentru ca partiția să nu repornească atunci când este repornit sistemul. Faceți clic pe **Ajutor** dacă aveți nevoie de mai multe informații despre acest câmp.
7. Faceți clic pe **OK**.

Pentru a împiedica repornirea unei partiții logice în timpul repornirii sistemului folosind fereastra uneltelor de service, urmați acești pași:

1. În Navigator iSeries, selectați **Conexiunile mele** sau mediul dumneavoastră activ.
2. Selectați **Deschidere fereastră unelte service Navigator iSeries** din fereastra Bloc task-uri. Dacă fereastra Bloc task-uri nu este afișată, selectați **Vizualizare** și selectați **Bloc task-uri**.
3. Introduceți **adresa IP** a interfeței de rețea pentru uneltele de service la care vreți să vă conectați. Faceți clic pe **OK**.
4. Va trebui să introduceți **ID-ul utilizator unelte service și parola**.
5. Expandați numele sistemului și selectați **Partiții logice**.
6. Faceți clic dreapta pe partiția logică și selectați **Proprietăți**.
7. Selectați pagina **Opțiuni**.
8. Deselectați caseta **Repornire automată când partiția primară este repornită**, pentru ca partiția să nu repornească atunci când este repornit sistemul. Faceți clic pe **Ajutor** dacă aveți nevoie de mai multe informații despre acest câmp.
9. Faceți clic pe **OK**.

Pentru a împiedica repornirea unei partiții logice în timpul repornirii sistemului folosind Administrare centrală, urmați acești pași:

1. În Navigator iSeries, expandați **Administrare centrală**.
2. Expandați **Sisteme cu partiții**.
3. Selectați sistemul fizic care are partiția logică cu care doriți să lucrați.
4. Faceți clic dreapta pe partiția logică și selectați **Proprietăți**.
5. Selectați pagina **Opțiuni**.
6. Deselectați caseta **Repornire automată când partiția primară este repornită**, pentru ca partiția să nu repornească atunci când este repornit sistemul. Faceți clic pe **Ajutor** dacă aveți nevoie de mai multe informații despre acest câmp.
7. Faceți clic pe **OK**.

Concepte înrudite

“Repornirea și oprirea alimentării unui sistem cu partiții logice” la pagina 82
Înțelegeți cum să reporniți și să opriți un sistem cu partiții logice.

Depanarea partițiilor logice

Rezolvarea eficientă a erorilor partițiilor logice folosind consilierul de depanare. Puteți determina de asemenea dacă serverul care are probleme are partiții logice pentru a putea găsi mai rapid o soluție.

Dacă aveți probleme cu un sistem partiționat, determinați dacă problema este specifică la o partiție logică sau o problemă de sistem generală. Dacă problema este specifică partițiile logice, folosiți această secțiune împreună cu

căutătorul de SRC-uri pentru a înțelege codurile de referință sistem (SRC-uri) și acțiunile de recuperare necesare pentru a rezolva eroarea. Totuși, anumite acțiuni de recuperare și operații pot necesita asistența Centrului de suport tehnic.

Concepte înrudite

Depanare și service

Referințe înrudite

Linux într-o partiție musafir

Codurile de referință sistem (SRC-uri) pentru partiții logice

Puteți vedea o listă cu SRC-urile comune pe care PAL poate să le raporteze.

Următoarea tabelă conține SRC-urile comune pe care PAL poate să le raporteze. Acțiunile corective sugerate urmăresc fiecare SRC. Dacă un SRC nu este menționat, el nu poate fi asociat unei partiții logice.

Notă: În tabela următoare, numerele xx din codurile SRC reprezintă ID-ul de partiție.

Tabela 11. SRC-urile obișnuite pe care le poate raporta PAL

SRC	Informații
1 B2xx 1230	<p>Cauză: Partiția secundară poate să nu realizeze IPL-ul. IPL-ul se oprește. Un exemplu de ce apare acest SRC este alocarea incorectă a unei părți a procesorului sau memoriei pentru o partiție secundară.</p> <p>Recuperare: Din Lucrul cu partițiile sistemului, corectează problemele de configurație de bază pe codul motiv, pe urmă încearcă din nou IPL-ul partiției secundare. În cazul în care continuă să eșueze, contactați furnizorul de service.</p> <p>Procedura de analiză a problemei: Identificarea codului motiv din cuvântul 3 al SRC-ului. Posibilele valori ale codului motiv sunt următoarele:</p> <ul style="list-style-type: none"> • 000000A2: Cantitate insuficientă de performanțe interactive • 000000A3: Număr insuficient de procesoare • 000000A4: Dimensiunea spațiului de stocare insuficientă <p>Pentru orice alt cod motiv, contactați furnizorul dumneavoastră de service.</p>
B2xx 1250	<p>Cauză: Partiția primară a modului IPL nu permite partiției secundare la IPL modul dat. IPL-ul se oprește. Un exemplu de cauză a apariției acestui SRC este când partiția primară este în IPL modul C și partiția secundară este în IPL modul B. Când partiția primară este în IPL modul D, partițiilor secundare nu li se permite să facă IPL.</p> <p>Recuperare: Deplasare la Lucrul cu partițiile sistemului și alocați partiției secundare același mod IPL ca partiției primare. Apoi, încercați iar IPL-ul pentru partiția secundară. Dacă problema continuă, contactați furnizorul dumneavoastră de service.</p> <p>Procedura de analiză a problemei: Colectați datele hexazecimale detaliate din intrarea istoricului de activitate produs (PAL) pentru această problemă.</p>

Tabela 11. SRC-urile obișnuite pe care le poate raporta PAL (continuare)

SRC	Informații
B2xx 1260	<p>Cauză: Pe o partiție secundară s-a atins valoarea setată pentru TPO (Timed Power On), dar cheia IPL nu a fost poziționată pentru Automat sau Normal. IPL-ul se va termina.</p> <p>Recuperare: Mergeți la ecranul de gestionare a partițiilor sistemului și modificați cheia IPL din setările curente de la Manual-Secure la Normal-Automatic. Apoi, încercați iar IPL-ul pentru partiția secundară. Dacă problema continuă, contactați furnizorul dumneavoastră de service.</p> <p>Procedura de analiză a problemei: Colectați datele hexazecimale detaliate din intrarea istoricului de activitate produs (PAL) pentru această problemă.</p>
B2xx 1310	<p>Cauză: Nu a fost selectat nici un IOP dispozitiv IPL alternativ (mod-D). IPL-ul va încerca să continue, dar acolo poate să nu fie destule informații pentru a găsi sursa de încărcare mod-D corectă.</p> <p>Recuperare: Mergeți la ecranul Gestionare partiții sistem și configurați un IOP IPL alternativ pentru partiția secundară. Apoi, încercați iar IPL-ul pentru partiția secundară. În cazul în care continuă să eșueze, contactați furnizorul de service.</p> <p>Procedura de analiză a problemei: Colectați datele hexazecimale detaliate din intrarea istoricului de activitate produs (PAL) privind această problemă, pentru furnizorul dumneavoastră de servicii.</p>
B2xx 1320	<p>Cauză: Nici un IOP implicit pentru sursa de încărcare nu este selectat pentru un IPL mod A sau mod B. IPL-ul va încerca să continue, dar acolo poate să nu fie destule informații pentru a găsi sursa de încărcare corectă.</p> <p>Recuperare: Mergeți la Lucrul cu partițiile sistemului și configurați un IOP sursă de încărcare pentru partiția secundară. Apoi, încercați iar IPL-ul pentru partiția secundară. În cazul în care continuă să eșueze, contactați furnizorul de service.</p> <p>Procedura de analiză a problemei: Colectați datele hexazecimale detaliate din intrarea istoricului de activitate produs (PAL) privind această problemă, pentru furnizorul dumneavoastră de servicii.</p>
B2xx 3110	<p>Cauză: Toate candidatele pentru surse de încărcare au fost scanate pentru codul partiției secundare valid. Totuși, în toate cazurile, au fost întâlnite erori care le-au împiedicat pe fiecare să fie folosite ca un candidat de sursă de încărcare pentru IPL. IPL-ul s-a terminat.</p> <p>Recuperare: Tratați fiecare problemă găsită, și apoi încercați din nou IPL-ul partiției secundare. În cazul în care continuă să eșueze, contactați furnizorul de service.</p> <p>Procedura de analiză a problemei: Scanați lista cu istoria SRC-urilor partiției secundare pentru SRC-uri anterioare B2ppxxxx (unde pp este partiția ID) pentru a stabili sursa problemei.</p>

Tabela 11. SRC-urile obișnuite pe care le poate raporta PAL (continuare)

SRC	Informații
B2xx 3123	<p>Cauză: Slotul IOA nu aparține IOP-ului. Se verifică IOP-ul pentru a se asigura că i-a fost alocat un slot IOA. Acest SRC indică faptul că nici un slot IOA nu a fost alocat unui IOP și, ca urmare, nu vor fi încercate adresele de unitate de sub acest slot. IPL-ul va încerca să continue sărind la următoarea adresă de slot.</p> <p>Recuperare: Acest SRC probabil că indică o eroare de configurare LPAR. Folosiți ecranul Gestionare partiții pentru verificarea configurației partiției, ca să vă asigurați că toate sloturile au fost alocate corect partiției.</p> <p>Procedura de analiză a problemei: Folosiți istoricul de activitate produs (PAL) pentru a găsi SRC-uri referitoare la adresele de dispozitiv, menționate în cuvintele 13-16 din SRC. Corectați problemele găsite și apoi încercați din nou IPL-ul.</p>
B2xx 3125	<p>Cauză: Alocarea memoriei pentru obiectele IPL-ului anterior a eșuat. Partiția primară nu are memorie destulă. Secvența IPL va fi reîncercată pe același dispozitiv.</p> <p>Recuperare: Dacă partiția primară nu are destulă memorie principală, înlăturați câteva memorii principale din una sau mai multe partiții secundare, apoi adăugați-le la partiția primară. Dacă partiția primară nu are destulă memorie principală, încercați IPL din nou. În cazul în care continuă să eșueze, contactați furnizorul de service.</p> <p>Procedura de analiză a problemei: Asigurați-vă că partiția primară are o cantitate de memorie principală adecvată pentru a realiza IPL-ul partiției secundare.</p>
B2xx 3130	<p>Cauză: Nici un obiect magistrală nu a fost găsit pentru numărul de magistrală specificat. IPL-ul va încerca să continue, dar toate dispozitivele surselor de încărcare următoare la aceste magistrale de adresă vor fi sărite.</p> <p>Recuperare: Dacă cuvântul 3 este zero, atunci SRC-ul său este informațional și poate fi ignorat. Un număr de magistrală diferit de zero nu are asociat un obiect de magistrală. Contactați furnizorul dumneavoastră de servicii pentru a rezolva problema.</p> <p>Procedura de analiză a problemei: Valoarea pentru cuvântul 3 este după cum urmează:</p> <ul style="list-style-type: none"> • Cuvântul 3: Informații despre adresa magistralei <p>Această valoare vă poate ajuta să identificați hardware-ul care a cauzat eroarea.</p>

Tabela 11. SRC-urile obișnuite pe care le poate raporta PAL (continuare)

SRC	Informații
B2xx 3135	<p>Cauză: Tipul de obiect magistrală Transport Manager nu este nici SPD, nici PCI. Singurele tipuri de magistrală cunoscute sunt RIO, SAN, și Virtual și nici una dintre acestea nu suportă modul IPL ca o sursă de încărcare LPAR. Întreaga magistrală va fi sărită. IPL-ul va încerca să continue.</p> <p>Recuperare: Contactați furnizorul dumneavoastră de service pentru a rezolva problema.</p> <p>Procedura de analiză a problemei: Valoarea pentru cuvântul 3 este după cum urmează:</p> <ul style="list-style-type: none"> • Cuvântul 3: Informații despre adresa magistralei <p>Această valoare vă poate ajuta să identificați hardware-ul care a cauzat eroarea.</p>
B2xx 3200	<p>Cauză: Comanda (Inițiază încărcare automată) trimite la IOP spunându-i să localizeze dispozitivul sursei de încărcare selectat și că încărcarea sau resetarea sa a eșuat. IPL-ul va încerca să continue, și în funcție de tipul de defect, dispozitivul sursei de încărcare poate fi reîncărcat sau sărit.</p> <p>Recuperare: Căutați în PAL SRC-uri referitoare la locația de dispozitiv specificată în cuvintele 3-6. Urmăriți acțiunile de recuperare pentru problemele găsite. Apoi, încercați iar IPL-ul pentru partiția secundară. În cazul în care continuă să eșueze, contactați furnizorul de service.</p> <p>Procedura de analiză a problemei: Valorile pentru cuvintele 3-6 sunt după cum urmează:</p> <ul style="list-style-type: none"> • Cuvântul 3: Informații despre adresa magistralei • Cuvântul 4: Informații despre adresa plăcii de bază • Cuvântul 5: Informații despre adresa plachetei • Cuvântul 6: Informații despre adresa unității <p>Aceste valori vă pot ajuta să identificați hardware-ul care a cauzat eroarea.</p>
B2xx 4310	<p>Cauză: Unitatea dispozitivului hardware sursa de încărcare nu are nici un obiect HRI. IPL-ul va încerca din nou întreaga secvență IPL din sursa de încărcare specificată.</p> <p>Recuperare: Dacă IPL eșuat corespunzător acestui SRC, capturați un MSD al partiției primare și contactați furnizorul dumneavoastră de servicii.</p> <p>Procedura de analiză a problemei: Valoarea pentru cuvântul 3 este după cum urmează:</p> <ul style="list-style-type: none"> • Cuvântul 3: Informații despre adresa magistralei • Cuvântul 4: Informații despre adresa plăcii de bază • Cuvântul 5: Informații despre adresa plachetei • Cuvântul 6: Informații despre adresa unității <p>Această valoare vă poate ajuta să identificați hardware-ul care a cauzat eroarea.</p>

Tabela 11. SRC-urile obișnuite pe care le poate raporta PAL (continuare)

SRC	Informații
B2xx 4312	<p>Cauză: O nepotrivire a apărut între sursa de încărcare așteptată locație dispozitiv logic al dispozitivului candidat și înregistrarea dispozitivului sursă de încărcare candidat. IPL-ul va încerca din nou întreaga secvență IPL din sursa de încărcare specificată.</p> <p>Recuperare: Dacă IPL eșuat corespunzător acestui SRC, capturați un MSD al partiției primare și contactați furnizorul dumneavoastră de servicii.</p> <p>Procedura de analiză a problemei: Valoarea pentru cuvântul 3 este după cum urmează:</p> <ul style="list-style-type: none"> • Cuvântul 3: Informații despre adresa magistralei • Cuvântul 4: Informații despre adresa plăcii de bază • Cuvântul 5: Informații despre adresa plachetei • Cuvântul 6: Informații despre adresa unității <p>Această valoare vă poate ajuta să identificați hardware-ul care a cauzat eroarea.</p>
B2xx 4315	<p>Cauză: O defectare apare când încercăm să alocăm spațiu de stocare în partiția primară.</p> <p>Recuperare: Dacă partiția primară nu are destulă memorie principală, înlăturați câteva memorii principale din una sau mai multe partiții secundare, apoi adăugați-le la partiția primară.</p> <p>Procedura de analiză a problemei: Asigurați-vă că partiția primară are o cantitate de memorie adecvată. Încercați partiția secundară din nou.</p>
B2xx 4320	<p>Cauză: Modul greșit de raportare a sursei de încărcare primare. IPL-ul va încerca să continue sărind toate încercările următoare la acest dispozitiv.</p> <p>Recuperare: Verificați configurația dumneavoastră hardware pentru partiția secundară.</p> <p>Procedura de analiză a problemei: Asigurați-vă că dispozitivele sunt localizate în locația corectă.</p>
B2xx 4321	<p>Cauză: Modul greșit de raportare a sursei de încărcare alternative. IPL-ul va încerca să continue sărind toate încercările următoare la acest dispozitiv.</p> <p>Recuperare: Verificați configurația dumneavoastră hardware pentru partiția secundară.</p> <p>Procedura de analiză a problemei: Asigurați-vă că dispozitivele sunt localizate în slotul corect.</p>

Tabela 11. SRC-urile obișnuite pe care le poate raporta PAL (continuare)

SRC	Informații
B2xx 5106	<p>Cauză: Crearea segmentului temporar de dump pentru memoria principală a eșuat. Un exemplu de cauză a acestei erori este lipsa memoriei în partiția primară. IPL-ul va fi reîncercat pe aceeași adresă de dispozitiv, presupunându-se că aceasta este o condiție temporară.</p> <p>Recuperare: Dacă partiția primară nu are destulă memorie principală, înlăturați memorie din una sau mai multe partiții secundare, apoi adăugați-o la partiția primară. Dacă partiția primară are destulă memorie principală, încercați IPL-ul din nou. În cazul în care continuă să eșueze, contactați furnizorul de servicii.</p> <p>Procedura de analiză a problemei: Asigurați-vă că partiția primară are o cantitate de memorie principală adecvată pentru a realiza IPL-ul partiției secundare.</p>
B2xx 5114	<p>Cauză: Sursa de încărcare secundară are alocată un MSD care este mai mic decât minimul dimensiunii dump. Nici un dump nu poate fi capturat. IPL-ul se va termina.</p> <p>Recuperare: Contactați furnizorul dumneavoastră de service.</p> <p>Procedura de analiză a problemei: Colectați datele hexazecimale detaliate din intrarea istoricului de activitate produs (PAL) pentru această problemă. Contactați furnizorul dumneavoastră de service.</p>
B2xx 5115	<p>Cauză: Încărcarea din sursa de încărcare a eșuat. IPL-ul va încerca să continue încercând din nou întreaga secvență IPL la același dispozitiv de sursa de încărcare.</p> <p>Recuperare: Dacă acest SRC împiedică IPL-ul secundar să continue, concentrați-vă atenția asupra dispozitivului sursă de încărcare la locația specificată în cuvintele 3-6. Încercați partiția secundară IPL din nou, după ce fixați toate problemele găsite.</p> <p>Procedura de analiză a problemei: Aceste valori pentru cuvintele 3-6 sunt după cum urmează:</p> <ul style="list-style-type: none"> • Cuvântul 3: Informații despre magistrală • Cuvântul 4: Informații despre placa de bază • Cuvântul 5: Informații despre plachetă • Cuvântul 6: Informații despre unitate <p>Aceste valori vă pot ajuta să identificați hardware-ul care a cauzat eroarea.</p> <p>Colectați datele hexazecimale din istoricul de activitate produs (PAL) privind această problemă, pentru furnizorul dumneavoastră de servicii.</p>

Tabela 11. SRC-urile obișnuite pe care le poate raporta PAL (continuare)

SRC	Informații
B2xx 5117	<p>Cauză: Un MSD sau CPM a apărut, dar informațiile curente nu pot fi scrise în dispozitivul sursă de încărcare deoarece există deja un dump valid. Informațiile MSD sau CPM curente sunt pierdute, și IPL-ul este terminat.</p> <p>Recuperare: Realizați IPL-ul partiției secundare trecute unelte de service dedicate (DST) pentru a invalida vechile informații MSD sau CPM pe sursa de încărcare. Apoi, următoarele dump-uri MSD sau CPM pot fi salvate.</p> <p>Procedura de analiză a problemei: Identificarea partiției care are problema prin numărul de identificare partiție (xx) dat în SRC.</p>
B2xx 5121	<p>Cauză: Un MSD sau CPM a apărut, dar informațiile curente nu pot fi scrise în dispozitivul sursă de încărcare deoarece există deja un dump valid. Informațiile MSD sau CPM curente sunt pierdute, și IPL-ul este terminat.</p> <p>Recuperare: Realizați IPL-ul partiției secundare trecute unelte de service dedicate (DST) pentru a invalida vechile informații MSD sau CPM pe sursa de încărcare. Apoi, următoarele dump-uri MSD sau CPM pot fi salvate.</p> <p>Procedura de analiză a problemei: Colectați datele hexazecimale detaliate din intrarea istoricului de activitate produs (PAL) și rezolvați problemele găsite.</p>
B2xx 5135	<p>Cauză: O unitate de disc scrie operații eșuate în timpul scrierii paginilor de memoriei principale MSD sau CPM. Un dump parțial al informației fazei II poate fi disponibil în dump și IPL-ul MSD sau CPM va continua.</p> <p>Recuperare: Colectați datele hexazecimale detaliate din intrarea istoricului de activitate produs (PAL) asociate cu unitatea de disc din locația respectivă. Rezolvați problemele potențiale găsite. Acesta poate fi un semn al unității de disc, IOP, sau probleme de magistrală care au nevoie să fie fixate.</p> <p>Procedura de analiză a problemei: Identificarea codului motiv din cuvintele 3-9 ale SRC-ului. Posibilele valori ale codului motiv sunt următoarele:</p> <ul style="list-style-type: none"> • Cuvântul 3: Informații despre adresa magistralei • Cuvântul 4: Informații despre adresa plăcii de bază • Cuvântul 5: Informații despre adresa plachetei • Cuvântul 6: Informații despre adresa unității • Cuvântul 7: Numărul de pagini scrise în operație • Cuvântul 8: Poziția paginii dispozitivului • Cuvântul 9: Cod de răspuns al driver-ului hardware DASD <p>Pentru orice alt cod motiv, contactați furnizorul dumneavoastră de service.</p>

Tabela 11. SRC-urile obișnuite pe care le poate raporta PAL (continuare)

SRC	Informații
B2xx 5145	<p>Cauză: Memorarea SID 82 LID în timpul Fazei II pentru calea MSD sau CPM a eșuat. Informațiile în faza II vor trebui să nu fie disponibile în dump și MSD sau CPM IPL vor continua.</p> <p>Recuperare: Colectați datele hexazecimale detaliate din intrarea istoricului de activitate produs (PAL) asociate cu unitatea de disc din locația respectivă. Fixarea tuturor problemelor potențiale găsite. Acesta poate fi un semn al unității de disc, IOP, sau probleme de magistrală care au nevoie să fie fixate.</p> <p>Procedura de analiză a problemei: Identificarea codului motiv din cuvintele 3-6 ale SRC-ului. Posibilele valori ale codului motiv sunt următoarele:</p> <ul style="list-style-type: none"> • Cuvântul 3: Informații despre adresa magistralei • Cuvântul 4: Informații despre adresa plăcii de bază • Cuvântul 5: Informații despre adresa plachetei • Cuvântul 6: Informații despre adresa unității <p>Pentru orice alt cod motiv, contactați furnizorul dumneavoastră de service.</p>
B2xx 5148	<p>Cauză: Un MSD survenit în timp ce sistemul deja realizase un MSD sau CPM de recuperare a IPL. Primul dump a fost deja copiat sau șters. Al doilea dump a fost salvat cu succes în sursa de încărcare secundară SID 82, dar partiția sa secundară nu va IPL.</p> <p>Recuperare: Contactați furnizorul dumneavoastră de service.</p> <p>Procedura de analiză a problemei: Identificarea codului motiv din cuvintele 3-6 ale SRC-ului. Posibilele valori ale codului motiv sunt următoarele:</p> <ul style="list-style-type: none"> • Cuvântul 3: Informații despre adresa magistralei • Cuvântul 4: Informații despre adresa plăcii de bază • Cuvântul 5: Informații despre adresa plachetei • Cuvântul 6: Informații despre adresa unității <p>Pentru orice alt cod motiv, contactați furnizorul dumneavoastră de service.</p>

Tabela 11. SRC-urile obișnuite pe care le poate raporta PAL (continuare)

SRC	Informații
B2xx 6012	<p>Cauză: O partiție secundară LID a fost încărcată cu succes în partiția memoriei principale. Însă ulterior s-a determinat că LID-ul actual nu a fost conținut în întregime în zona de încărcare a partiției și este posibil să fi survenit deteriorarea sau coruperea memoriei. IPL-ul va fi terminat.</p> <p>Recuperare: Contactați furnizorul dumneavoastră de service. Sursa de încărcare a partiției secundare este corupt. O reinstalare poate fi necesară dacă sursa de încărcare este DASD.</p> <p>Procedura de analiză a problemei: Identificarea codului motiv din cuvintele 3-6 ale SRC-ului. Posibilele valori ale codului motiv sunt următoarele:</p> <ul style="list-style-type: none"> • Cuvântul 3: Informații despre adresa magistralei • Cuvântul 4: Informații despre adresa plăcii de bază • Cuvântul 5: Informații despre adresa plachetei • Cuvântul 6: Informații despre adresa unității <p>Pentru orice alt cod motiv, contactați furnizorul dumneavoastră de service.</p>
B2xx 6015	<p>Cauză: Obținerea zonei cu date de încărcare a partiției a eșuat. IPL-ul va încerca să continue sărind acest dispozitiv, și încercând un dispozitiv candidat de sursă de încărcare următor.</p> <p>Recuperare: Probabil este o problemă cu mediul sursă de încărcare, care este corupt sau care nu este valid. O reinstalare a Codului intern licențiat a partiției secundare este probabil necesară pentru a recupera. În cazul în care continuă să eșueze, contactați furnizorul de service.</p> <p>Procedura de analiză a problemei: Colectați datele hexazecimale detaliate din intrarea istoricului de activitate produs (PAL) privind această problemă, pentru furnizorul dumneavoastră de servicii.</p>
B2xx 6025	<p>Cauză: Memorie invalidă pentru încărcarea în ID-ul încărcat. IPL-ul va încerca să continue sărind acest dispozitiv candidat de sursă de încărcare, și încercând următorul dispozitiv candidat.</p> <p>Recuperare: Probabil este o problemă cu mediul sursă de încărcare, care este corupt sau invalid. O reinstalare a Codului intern licențiat a partiției secundare este probabil necesară pentru a recupera. În cazul în care continuă să eșueze, contactați furnizorul de service.</p> <p>Procedura de analiză a problemei: Colectați datele hexazecimale detaliate din intrarea istoricului de activitate produs (PAL) privind această problemă, pentru furnizorul dumneavoastră de servicii.</p>

Tabela 11. SRC-urile obișnuite pe care le poate raporta PAL (continuare)

SRC	Informații
B2xx 6027	<p>Cauză: O condiție de memorie comună în partiția primară este cel mai probabil caz a acestui SRC. Întreaga secvență IPL la aceeași adresă va fi reîncercată.</p> <p>Recuperare: Dacă partiția primară nu are destulă memorie principală, înlăturați câteva memorii principale din una sau mai multe partiții secundare, apoi adăugați-le la partiția primară. Dacă partiția primară nu are destulă memorie principală, încercați operația din nou.</p> <p>Procedura de analiză a problemei: Asigurați-vă că partiția a alocat destulă memorie principală, verificați că nu există nici o risipă de memorie, și apoi încercați operația din nou.</p>
B2xx 7111	<p>Cauză: Sursa de încărcare secundară nu are asociat un driver hardware IOP.</p> <p>Recuperare: Capturați o partiție primară MSD. Contactați furnizorul dumneavoastră de servicii pentru a rezolva problema.</p> <p>Procedura de analiză a problemei: Contactați furnizorul dumneavoastră de service pentru a rezolva problema.</p>
B2xx 7115	<p>Cauză: Înlăturând un driver hardware IOP (nu sursa de încărcare pentru IPL-ul curent) din partiția primară eșuată. IPL-ul va continua, dar partiția secundară foarte probabil nu va fi capabilă să stabilească conexiunea la acest IOP.</p> <p>Recuperare: Puteți avea nevoie să realizați alt IPL al partiției secundare pentru a recupera IOP-ul specificat pentru folosire de partiția secundară. În cazul în care continuă să eșueze, contactați furnizorul de service.</p> <p>Procedura de analiză a problemei: Identificați valorile pentru cuvintele 3-5 pentru a determina cauza erorii. Valorile pentru cuvinte sunt după cum urmează:</p> <ul style="list-style-type: none"> • Cuvântul 3: Informații despre adresa magistralei • Cuvântul 4: Informații despre adresa plăcii de bază • Cuvântul 5: Informații despre adresa plachetei

Tabela 11. SRC-urile obișnuite pe care le poate raporta PAL (continuare)

SRC	Informații
B2xx 7117	<p>Cauză: Înlăturarea driver-ului hardware IOP care este asociat cu sursa de încărcare curentă a eșuat. IPL-ul nu va continua.</p> <p>Recuperare: Colectați datele hexazecimale detaliate din intrarea istoricului de activitate produs (PAL) referitoare la adresa de IOP specificată. Rezolvați toate problemele găsite urmând acțiunile de recuperare pentru PAL SRC-uri. Încercați partiția secundară din nou. Un IPL al partiției primare poate fi cerut pentru a recâștiga controlul IOP-ului.</p> <p>Procedura de analiză a problemei: Identificarea codului motiv din cuvintele 3-6 ale SRC-ului. Posibilele valori ale codului motiv sunt următoarele:</p> <ul style="list-style-type: none"> • Cuvântul 3: Informații despre adresa magistralei • Cuvântul 4: Informații despre adresa plăcii de bază • Cuvântul 5: Informații despre adresa plachetei • Cuvântul 6: Cod de răspuns IOP <p>Pentru orice alt cod motiv, contactați furnizorul dumneavoastră de service.</p>
B2xx 7200	<p>Cauză: O condiție de eroare a fost întâlnită când încerca să trimită comanda mod ieșire VSP (PCI-doar comandă magistrală) la sursa de încărcare IOP.</p> <p>Recuperare: Colectați datele hexazecimale detaliate din intrarea istoricului de activitate produs (PAL) referitoare la adresa de IOP specificată. Rezolvați toate problemele găsite urmând acțiunile de recuperare pentru PAL SRC-uri. Încercați partiția secundară din nou. Un IPL al partiției primare poate fi cerut pentru a recâștiga controlul IOP-ului.</p> <p>Procedura de analiză a problemei: Identificarea codului motiv din cuvintele 3-5 ale SRC-ului. Posibilele valori ale codului motiv sunt următoarele:</p> <ul style="list-style-type: none"> • Cuvântul 3: Informații despre adresa magistralei • Cuvântul 4: Informații despre adresa plăcii de bază • Cuvântul 5: Informații despre adresa plachetei <p>Pentru orice alt cod motiv, contactați furnizorul dumneavoastră de service.</p>
B2xx 8105	<p>Cauză: Inițializarea structurilor dedate pentru memoria principală a partiției secundare a eșuat. IPL-ul s-a terminat.</p> <p>Recuperare: Probabil este o problemă cu mediul sursă de încărcare, care este corupt sau invalid. O reinstalare a Codului intern licențiat a partiției secundare este probabil necesară pentru a recupera. În cazul în care continuă să eșueze, contactați furnizorul de service.</p> <p>Procedura de analiză a problemei: Colectați datele hexazecimale detaliate din intrarea istoricului de activitate produs (PAL) privind această problemă, pentru furnizorul dumneavoastră de servicii.</p>

Tabela 11. SRC-urile obișnuite pe care le poate raporta PAL (continuare)

SRC	Informații
B2xx 8107	<p>Cauză: Eșuarea în alocarea memoriei principale pentru eventuale mesaje ale Codului intern de autorizare. Acesta indică că memoria principală liberă este mică în partiția primară. IPL-ul s-a terminat.</p> <p>Recuperare: Dacă partiția primară nu are destulă memorie principală, înlăturați câteva memorii principale din una sau mai multe partiții secundare, apoi adăugați-le la partiția primară.</p> <p>Procedura de analiză a problemei: Asigurați-vă că partiția primară are o cantitate de memorie principală adecvată pentru a realiza IPL-ul partiției secundare.</p>
B2xx 8115	<p>Cauză: Deschiderea conexiunilor Manager Sesiune LIC a eșuat pentru câteva conexiuni sau pentru toate conexiunile. IPL-ul va continua, dar câteva conexiuni nu vor fi funcționale.</p> <p>Recuperare: Puteți avea nevoie să realizați alt IPL al partiției secundare pentru a recupera conexiunile Manager sesiuni LIC. În cazul în care continuă să eșueze, contactați furnizorul de service.</p> <p>Procedura de analiză a problemei: Colectați datele hexazecimale detaliate din intrarea istoricului de activitate produs (PAL) privind această problemă, pentru furnizorul dumneavoastră de servicii.</p>
1 B600 5310	<p>Cauză: Datele de configurație partiție logică au o eroare de compatibilitate. Serverul nu poate găsi o copie funcțională a datelor de configurație pentru partiția logică.</p> <p>Recuperare: Contactați furnizorul dumneavoastră de service. Serverul nu va continua IPL-ul său trecut unelte de service dedicate (DST) până când problema nu este corectată.</p> <p>Procedura de analiză a problemei: Colectați datele hexazecimale detaliate din intrarea istoricului de activitate produs (PAL) privind această problemă, pentru furnizorul dumneavoastră de servicii.</p>

Tabela 11. SRC-urile obișnuite pe care le poate raporta PAL (continuare)

SRC	Informații
1 B600 5311	<p>Cauză: Datele de configurație ale partiției logice nu se potrivesc la configurația curentă a serverului. Posibile cauze includ:</p> <ul style="list-style-type: none"> • O unitate de disc neconfigurată a fost mai înainte de sursa de încărcare pentru o partiție logică. • Datele de configurație ale sursei de încărcare nu se potrivesc cu partiția logică pentru care este folosită. • Datele de configurație ale sursei de încărcare nu se potrivesc cu numărul serial al server-ului pentru care este folosit. • Datele de configurație ale surselor de încărcare nu sunt decât date de configurație ale partiției primare. <p>Recuperare: Realizați una din următoarele informații:</p> <ul style="list-style-type: none"> • Dacă sursa a fost mutată neatent, întoarce originalul și repornește serverul. • Dacă sursa de încărcare este pentru partiția primară, recuperați datele de configurație ale partiției logice. • Dacă sursa de încărcare este pentru o partiție secundară, acceptați discul ca o sursă de încărcare pentru această partiție secundară. • Dacă unitatea de disc specificată nu este configurată, ștergeți sursa de încărcare neconfigurată pentru a folosi noua unitate de disc în server. • Dacă o unitate de disc sursă de încărcare a fost mutat de pe un server care avea partiții logice, dar serverul curent nu ar trebui să aibă partiții logice, șterge toate datele de configurație ale partițiilor. Aceasta va șterge toate partițiile secundare. • Dacă sursa de încărcare vine de la server partiționat și a fost folosit neglijent pentru a realiza o partiție IPL, nu face alte acțiuni. Procesul de inițializarea a discului în timpul instalării șterge datele de configurație existente. <p>Partiția logică nu va continua IPL-ul său trecut DST până când problema este corectată cu una din acțiunile de mai sus.</p> <p>Procedura de analiză a problemei: Colectați datele hexazecimale detaliate din intrarea istoricului de activitate produs (PAL) privind această problemă, pentru furnizorul dumneavoastră de servicii.</p>
1 B600 5312	<p>Cauză: Indicații informative cum serverul detectează și corectează o nepotrivire a datelor de configurație pe o partiție logică fără nici o pierdere a datelor.</p> <p>Recuperare: Nici una.</p> <p>Procedura de analiză a problemei: Nici una dacă apare un număr semnificativ de erori. Colectați datele hexazecimale din intrarea istoricului de activitate produs (PAL) privind aceste probleme, pentru furnizorul dumneavoastră de servicii.</p>

Tabela 11. SRC-urile obișnuite pe care le poate raporta PAL (continuare)

SRC	Informații
1 B600 5313	<p>Cauză: Serverul detectează o nepotrivire de date de configurație pentru o partiție logică și nu poate să le corecteze fără pierderea ultimelor date de configurație actualizate.</p> <p>Recuperare: Validarea manuală a datelor de configurație și repetarea tuturor acțiunilor de configurație lipsă.</p> <p>Procedura de analiză a problemei: Nici una dacă apare un număr semnificativ de erori. Colectați datele hexazecimale din intrarea istoricului de activitate produs (PAL) privind aceste probleme, pentru furnizorul dumneavoastră de servicii.</p>
B600 5320	<p>Cauză: Un adaptor I/E folosit de o partiție musafir este localizat într-o poziție de plachetă pe același domeniu punte Multi-adaptor ca un procesor de I/E (IOP). Datele partiției musafir pot fi pierdute dacă se întâmplă una dintre următoarele:</p> <ul style="list-style-type: none"> • Este realizat un IPL de tip D la o partiție primară. • Adaptorul I/E este mutat pe o partiție i5/OS. • O eroare cauzează datele de configurație partiție logică (LPAR) să nu fie folosite. <p>Recuperare: Folosiți LPAR Validation Tool (LVT) pentru a crea o configurație validă LPAR. Pentru informații suplimentare despre LPAR Validation Tool, vedeți următorul sit Web: http://www.ibm.com/eserver/iserics/lpar</p> <p>Procedura de analiză a problemei: Folosiți istoricul de activitate produs (PAL) pentru a găsi codul motiv din cuvintele 3-9 ale SRC-ului. Folosiți codul motiv din cuvintele 3-9 pentru a identifica locația IOP și IOA. Posibilele valori ale codului motiv sunt următoarele:</p> <ul style="list-style-type: none"> • Cuvântul 3: ID partiție IOP • Cuvântul 4: ID cadru IOP • Cuvântul 5: Slot IOP • Cuvântul 6: ID partiție IOA • Cuvântul 7: Indicator cadru IOA • Cuvântul 8: Slot IOA • Cuvântul 9: Număr tip IOA <p>Pentru orice alt cod motiv, contactați furnizorul dumneavoastră de service.</p>
1 B600 5340	<p>Cauză: O partiție logică merge cu mai puține procesoare decât a cerut.</p> <p>Recuperare: Realizați recuperare din erorile specifice procesorului care sunt înregistrate în partiția primară.</p> <p>Procedura de analiză a problemei: Căutați în istoricul de activitate produs (PAL) din partiția primară SRC-uri care să indice erorile hardware care trebuie să fie corectate.</p>

Tabela 11. SRC-urile obișnuite pe care le poate raporta PAL (continuare)

SRC	Informații
1 B600 5341	<p>Cauză: O partiție logică merge cu o cantitate mai mică de memorie principală decât a cerut.</p> <p>Recuperare: Realizează recuperare din erorile specifice procesorului care sunt înregistrate în partiția primară.</p> <p>Procedura de analiză a problemei: Căutați în istoricul de activitate produs (PAL) din partiția primară SRC-uri care să indice erorile hardware care trebuie să fie corectate.</p>
B600 5342	<p>Cauză: O partiție logică are un număr insuficient de procesoare. Minimul de procesoare partiții logice ar putea fi nesatisfăcut.</p> <p>Recuperare: Toate resursele care au fost temporar alocate partiției primare. Realizează recuperarea din erorile specifice procesorului care sunt înregistrate în partiția primară.</p> <p>Procedura de analiză a problemei: Căutați în istoricul de activitate produs (PAL) erorile de hardware.</p>
B600 5343	<p>Cauză: O partiție logică are o cantitate insuficientă de memorie. Minimul de memorie partiții logice ar putea fi nesatisfăcut.</p> <p>Recuperare: Toate resursele care au fost temporar alocate partiției primare. Realizează recuperarea din erorile specifice memorie care sunt înregistrate în partiția primară.</p> <p>Procedura de analiză a problemei: Căutați în istoricul de activitate produs (PAL) erorile de hardware.</p>
B600 5344	<p>Cauză: O partiție logică are o cantitate insuficientă de performanțe interactive. Performanțele interactive ale partițiilor logice ar putea să nu fie satisfăcute.</p> <p>Recuperare: Toate resursele care au fost temporar alocate partiției primare. Realizează recuperarea din erorile specifice performanțelor interactive care sunt înregistrate în partiția primară.</p> <p>Procedura de analiză a problemei: Căutați în istoricul de activitate produs (PAL) erorile de hardware.</p>
1 B600 5350	<p>Cauză: O versiune software de partiție logică este în afara ediției delta a partiției secundare.</p> <p>Recuperare: Realizează unul din următoarele:</p> <ul style="list-style-type: none"> • Instalarea unei versiuni a sistemului de operare în partiția logică care are problema. • Instalarea unei versiuni a sistemului de operare în partiția primară care suportă versiunea în partiția logică care are probleme. <p>Procedura de analiză a problemei: Afișează eliberarea nivelului partiției logice și verifică eliberarea delta a partiției logice.</p>

Tabela 11. SRC-urile obișnuite pe care le poate raporta PAL (continuare)

SRC	Informații
1 B600 5380	<p>Cauză: Un eveniment neașteptat a apărut în codul de gestiune al partiției logice care a fost recuperată.</p> <p>Recuperare: Contactați furnizorul dumneavoastră de service dacă apare un număr semnificativ de astfel de erori.</p> <p>Procedura de analiză a problemei: Colectați datele hexazecimale detaliate din intrarea istoricului de activitate produs (PAL) pentru această problemă.</p>
1 B600 5390	<p>Cauză: A apărut un eveniment neașteptat în codul de gestiune al partiției logice, care nu a permis recuperarea. Mai multe modificări ale configurației partiției logice ar putea să nu fie posibil.</p> <p>Recuperare: Dacă apare această eroare la o instalare sau modernizare, rezolvarea foarte probabilă este să creștem memoria minimă a partiției pe care instalați sau dezvoltați. Dacă creșterea memoriei minime nu rezolvă problema, contactați furnizorul dumneavoastră de service. Serverul nu poate să IPL trecut DST până când problema nu este corectată.</p> <p>Procedura de analiză a problemei: Colectați datele hexazecimale detaliate din intrarea istoricului de activitate produs (PAL) pentru această problemă.</p>

Concepte înrudite

“Gestionarea securității pentru partițiile logice” la pagina 66

Înțelegeți cum autorizarea de a realiza operații cu partițiile logice și cum să restricționați accesul la sistem.

Depanare și service

Operații înrudite

“Vizualizarea Istoricului de activitate produs (PAL) pentru partițiile logice” la pagina 107

Folosiți Uneltele de service dedicate (DST) sau Uneltele de service sistem (SST) pentru a găsi codurile de referință sistem pentru partiții logice.

Cum să determinați dacă serverul are partiții logice

Folosiți Navigator iSeries pentru a determina dacă serverul a fost configurat pentru a rula partiții logice.

Toate sistemele au o partiție primară. Puteți crea partiții logice pe sisteme în funcție de hardware-ul și ediția pe care rulați în mod curent.

Pentru a determina dacă serverul dumneavoastră are partiții logice în V5R1 sau ediții mai târzii, efectuați următorii pași:

1. În Navigator iSeries, selectați **Conexiunile mele**.
2. Expandați sistemul fizic cu care vreți să lucrați.
3. Selectați **Configurări și service** și selectați **Partiții logice**. Dacă sistemul are partiții logice, listează toate partițiile de pe server.

Codurile de referință sistem (SRC-uri) pentru partiții logice

Înțelegeți cum să stabiliți dacă serverul dumneavoastră a ajuns într-o eroare de partiționare logică.

Codurile de referință sistem (SRC-uri) pot apărea în panoul de control, în istoricul activității produsului (PAL), în ecranul Manager dump memorie principală, în Navigator iSeries sau în diverse ecrane din DST sau SST.

SRC-urile conțin nouă "cuvinte" pe care le puteți vizualiza accesând funcția panoului de control care corespunde acelui cuvânt. SRC-urile pentru partițiile secundare se găsesc în panoul de control virtual. Un cuvânt conține în mod normal 8 caractere hexa (0-9 și A-F). Funcția corespunde funcției din panoul de control care ar arăta cuvântul specific SRC-ului.

V4R5 și ediții ulterioare

Serverele iSeries au un panou de control care poate afișa până la patru cuvinte în același timp. În plus, primul cuvânt al SRC-ului poate fi orice caracter ASCII. Celelalte 8 cuvinte ale SRC-ului încă conțin date hexa.

Funcția 11 încă afișează primul cuvânt al SRC-ului. Totuși, primul cuvânt poate conține de la 8 la 32 de caractere.

Din moment ce puteți afișa până la 4 cuvinte ale SRC-ului în același timp, funcția pe care o folosiți să vedeți cuvântul este diferită pentru V4R5 și edițiile recente. Funcțiile de la 11 la 13 arată toate cele 9 cuvinte ale SRC-ului. Funcțiile de la 14 la 19 nu sunt disponibile.

În PAL și în alte ecrane de software, SRC-ul seamănă mai mult cu cel din edițiile anterioare. O diferență este că primul cuvânt va avea până la 32 de caractere de text. O altă diferență, cuvântul va fi de la 1 la 9 în loc de la 11 la 19. Aceasta vă ajută să evitați confundarea numărului cuvântului cu numărul funcției folosite să îl găsească.

SRC-urile pentru V4R5 și edițiile recente afișează după cum urmează:

Funcții	Cuvânt
11	1
	cuvânt expandat 1
	cuvânt expandat 1
	cuvânt expandat 1
12	2
	3
	4
	5
13	6
	7
	8
	9

V4R4

Pentru software și hardware V4R4, numărul cuvântului este același cu numărul funcției căreia îi corespunde. De exemplu, cuvântul 11 al SRC-ului apare în funcția 11.

În PAL și alte ecrane software, SRC-ul apare ca nouă linii de date hexa. Fiecare linie reprezintă o funcție și numărul cuvântului afișează înaintea datelor hexa.

Lista completă de cuvinte și funcții pentru V4R4 și edițiile recente sunt după cum urmează:

Funcții	Cuvânt
11	11
12	12
12	13
14	14

Funcții	Cuvânt
15	15
16	16
17	17
18	18
19	19

Concepte înrudite

“Rezolvarea codurilor referință sistem pentru partiții logice” la pagina 109

Găsiți o listă a codurilor de referință sistem obișnuite și o acțiune de corecție sugerată pentru partiții logice.

Operații înrudite

“Vizualizarea Istoricului de activitate produs (PAL) pentru partițiile logice”

Folosiți Uneltele de service dedicate (DST) sau Uneltele de service sistem (SST) pentru a găsi codurile de referință sistem pentru partiții logice.

“Copierea datelor de configurare a partiției între sursele IPL” la pagina 131

Serverul dumneavoastră poate experimenta o eroare de disc a datelor de configurare ale partiției logice dacă reporniți de la sursa IPL A sau B, dar nu de la ambele.

Vizualizarea Istoricului de activitate produs (PAL) pentru partițiile logice

Folosiți Uneltele de service dedicate (DST) sau Uneltele de service sistem (SST) pentru a găsi codurile de referință sistem pentru partiții logice.

Istoricul de activitate produs (product activity log - PAL) vă permite să afișați sau să tipăriți datele înregistrate referitoare la sistem, LIC (Licensed Internal Code), componente software și dispozitive I/E.

De asemenea, oferă sumare ale datelor, afișează descrieri ale codurilor de referință, vă permite să lucrați cu statistici privind mediile amovibile și permite sortarea datelor.

Cele mai multe SRC-uri apar în PAL-ul partiției logice care a cauzat generarea SRC-ului. Este posibil însă ca unele SRC-uri să apară numai în PAL-ul partiției primare, deoarece aceasta are autoritatea de a controla celelalte partiții. De exemplu, SRC-urile generate ca urmare a unei probleme legate de procesor sau memoria principală apar în PAL-ul partiției primare.

Istoricul de activitate produs (PAL) pentru partiția dorită poate fi vizualizat din DST (Dedicated Service Tools) sau SST (System Service Tools):

- Din DST, parcurgeți pașii următori:
 1. Selectați opțiunea 7 (Pornire unealtă de service).
 2. Selectați opțiunea 6 (Istoric activitate produs).
- Din SST, parcurgeți pașii următori:
 1. Selectați opțiunea 1 (Pornire unealtă de service).
 2. Selectați opțiunea 1 (Istoric activitate produs).

Atenție: Aveți grijă să alegeți *ALL, pentru a afișa toate intrările.

Concepte înrudite

“Cum funcționează partițiile logice” la pagina 2

Înțelegeți semnificația unui sistem partiționat logic și modul în care operează partițiile secundară și primară ca servere independente.

“Concept privind partiția logică: IOP” la pagina 10

IOP-ul se atașează magistralei de sistem I/E, împreună cu unul sau mai multe adaptoare de intrare/ieșire (IOA).

IOP-ul procesează instrucțiunile de la server și, împreună cu IOA-urile, controlează dispozitivele I/E.

“Concept privind partiția logică: Procesorul” la pagina 12

Un procesor este un dispozitiv care execută instrucțiuni programate.

“Codurile de referință sistem (SRC-uri) pentru partiții logice” la pagina 105

Înțelegeți cum să stabiliți dacă serverul dumneavoastră a ajuns într-o eroare de partiționare logică.

“Rezolvarea codurilor referință sistem pentru partiții logice” la pagina 109

Găsiți o listă a codurilor de referință sistem obișnuite și o acțiune de corecție sugerată pentru partiții logice.

“Codurile de referință sistem (SRC-uri) pentru partiții logice” la pagina 90

Puteți vedea o listă cu SRC-urile comune pe care PAL poate să le raporteze.

“Concept privind partiția logică: memoria” la pagina 15

Procesoarele folosesc memoria pentru a păstra informații temporare.

Communications Management

Operații înrudite

“Mesajele de eroare și rapoartele partiției logice” la pagina 109

Vedeți o listă cu mesajele de eroare specifice partițiilor logice.

“Curățarea datelor de configurare a partiției din unitățile de disc neconfigurate” la pagina 128

Când mutați unități de disc între partiții logice sau servere, veți putea avea nevoie să ștergeți datele de configurare vechi înainte ca serverul să poată folosi din nou partiția logică.

“Acceptarea unei unități de disc drept sursă de încărcare pentru o partiție logică” la pagina 130

Găsirea codurilor de referință sistem pentru fiecare partiție logică

Folosiți Navigator iSeries pentru a găsi cele mai recente coduri de sistem de referință sistem pentru fiecare partiție logică pe sever.

Fiecare partiție logică de pe sistemul dumneavoastră afișează propriul set de SRC-uri. Amintiți-vă că fiecare partiție operează ca un sistem independent și generează propriul set de SRC-uri.

Pentru a afișa istoricul codurilor de referință sistem pentru o partiție logică folosind Conexiunile mele, parcurgeți pașii următori:

1. În Navigator iSeries, expandați **Conexiunile mele** sau mediul dumneavoastră activ.
2. Selectați partiția primară a sistemului.
3. Expandați **Configurare și servicii** și selectați **Partiții logice**.
4. Faceți clic dreapta pe **Partiție logică** și selectați **Proprietăți**.
5. Selectați pagina **Cod referință** pentru a vizualiza o listă cu cele mai recente 200 de coduri de referință sistem.
6. Faceți clic pe **Ajutor** dacă aveți nevoie de mai multe informații despre acest câmp.
7. Apăsați **OK**.

Pentru a afișa istoricul codurilor de referință sistem pentru o partiție logică folosind fereastra uneltelor de service, urmați acești pași:

1. În Navigator iSeries, selectați **Conexiunile mele** sau mediul dumneavoastră activ.
2. Selectați **Deschidere fereastră unelte service Navigator iSeries** din fereastra Bloc task-uri. Dacă fereastra Bloc task-uri nu este afișată, selectați **Vizualizare** și selectați **Bloc task-uri**.
3. Introduceți **adresa IP** a interfeței de rețea pentru uneltele de service la care vreți să vă conectați. Apăsați **OK**.
4. Veți fi întrebat pentru **ID-ul utilizator Unelte servicii și parola utilizator**.
5. Expandați numele sistemului și selectați **Partiții logice**.
6. Faceți clic dreapta pe partiția logică și selectați **Proprietăți**.
7. Selectați pagina **Cod referință** pentru a vizualiza o listă cu cele mai recente 200 de coduri de referință sistem.
8. Faceți clic pe **Ajutor** dacă aveți nevoie de mai multe informații despre acest câmp.
9. Faceți clic pe **OK**.

Pentru a afișa codurile de referință pentru fiecare partiție logică, urmați acești pași:

1. În Navigator iSeries, expandați **Administrare centrală**.
2. Expandați **Sisteme cu partiții**.
3. Selectați sistemul fizic care are partiția logică cu care doriți să lucrați.
4. Faceți clic dreapta pe partiția logică și selectați **Proprietăți**.
5. Selectați pagina **Cod referință** pentru a vizualiza o listă cu cele mai recente 200 de coduri de referință sistem.
6. Faceți clic pe **Ajutor** dacă aveți nevoie de mai multe informații despre acest câmp.
7. Faceți clic pe **OK**.

Acest panou afișează o listă a celor mai recente 200 coduri de referință sistem, ordonate după dată și oră, de la cel mai nou la cel mai vechi.

Concepte înrudite

“Rezolvarea codurilor referință sistem pentru partiții logice”

Găsiți o listă a codurilor de referință sistem obișnuite și o acțiune de corecție sugerată pentru partiții logice.

Rezolvarea codurilor referință sistem pentru partiții logice

Găsiți o listă a codurilor de referință sistem obișnuite și o acțiune de corecție sugerată pentru partiții logice.

Puteți de asemenea folosi fereastra de căutare Partiție logică pentru a găsi răspunsuri pentru probleme legate de partiții logice care sunt raportate ca SRC-uri.

Dacă un server cu partiții logice are o eroare de configurație, vor apare următoarele indicații:

- Când realizați un mod normal IPL, coduri sistem referință 1 A600 5090 și 3 0026 0000 sunt afișate în Control Panel. Reporniți serverul folosind un IPL în modul manual. Verificați istoricul de activitate produs (PAL) pentru SRC-uri specifice.
- Când realizați un mod manual IPL, apar următoarele mesaje:
- Mesajul Unitatea are configurație de partiție logică incorectă apare în loc de afișarea ecranului de semnare pentru uneltele dedicate de service (DST).
- Mesajul Erori de date de configurație detectate - vedeți Istoricul de activități produs apare în partea de jos a ferestrei Lucrul cu partițiile sistemului.

Verificați istoricul de activitate produs pentru coduri de sistem referință specifice (SRC-uri).

Concepte înrudite

“Codurile de referință sistem (SRC-uri) pentru partiții logice” la pagina 105

Înțelegeți cum să stabiliți dacă serverul dumneavoastră a ajuns într-o eroare de partiționare logică.

“Repornirea și oprirea alimentării unui sistem cu partiții logice” la pagina 82

Înțelegeți cum să reporniți și să opriți un sistem cu partiții logice.

Operații înrudite

“Găsirea codurilor de referință sistem pentru fiecare partiție logică” la pagina 108

Folosiți Navigator iSeries pentru a găsi cele mai recente coduri de sistem de referință sistem pentru fiecare partiție logică pe sever.

“Vizualizarea Istoricului de activitate produs (PAL) pentru partițiile logice” la pagina 107

Folosiți Uneltele de service dedicate (DST) sau Uneltele de service sistem (SST) pentru a găsi codurile de referință sistem pentru partiții logice.

Informații înrudite

Căutător de cod de referință sistem (SRC) pentru partiția logică

Mesajele de eroare și rapoartele partiției logice

Vedeți o listă cu mesajele de eroare specifice partițiilor logice.

Dacă serverul are parte de erori de partiție logică, vă va anunța în unul din următoarele moduri:

- Un mesaj de eroare este afișat în partea de jos a ecranului.

- Ecranul Raport eroare partiționare logică este afișat la consola sistemului.

Mesajele de eroare ale partiției logice din partea de jos a ecranului de afișare

Această listă conține mesaje de eroare care sunt specifice interfeței de ecran verde ale partițiilor logice. Aceste mesaje apar în general lângă partea de jos a ecranului.

Următoarele informații listează fiecare mesaj de eroare și un motiv cu cauza apariției erorii. Acțiunile de recuperare, dacă este cazul, sunt incluse.

O resursă consolă trebuie să fie selectată înaintea unei resurse consolă alternativă

Trebuie să alegeți resursa de consolă principală înainte de a continua cu selectarea resursei de consolă alternativă. Consolele principale și alternative pot fi aceeași resursă.

A eșuat acceptarea unității de disc sursă de încărcare

A apărut o eroare în managerul de configurație de partiție logică în timpul acțiunii de recuperare date de configurație. Contactați furnizorul dumneavoastră de service.

A eșuat acceptarea unității de disc sursă de încărcare - nu s-au găsit date

Nu există date de configurare pentru partiția logică. Nimeni nu a modificat serverul prin înlăturarea resurselor de pe partiția primară și prin alocarea lor la partiții secundare noi. Serverul nu a realizat acțiunea cerută.

Nu s-a realizat acceptarea unității de disc sursă de încărcare - date neprotejate

Serverul nu detectează o problemă cu datele de configurare partiție logică salvate pe această unitate de disc de sursă de încărcare a partiției. Nu există nici un motiv pentru a realiza operația acceptată.

A eșuat activarea serviciului la distanță

Task-ul panoului a eșuat. Încercați cererea din nou. În cazul în care continuă să eșueze, contactați furnizorul de service.

A eșuat adăugarea resursei I/E

A apărut o eroare internă. Serverul nu a găsit IOP-ul pe care îl adăugați ca resursă disponibilă. Nu este alocat momentan partiției relevante. Contactați furnizorul dumneavoastră de service.

Ajustați valorile de configurare când treceți la i5/OS

Aceste mesaj este doar informativ.

A eșuat selecția IOP-ului pentru consola alternativă

A apărut o eroare internă. Serverul nu a putut corela IOP-ul cu lista de resurse care sunt alocate partiției. Verificați istoricele Cod intern licențiat pentru o intrare 0C00 C9FF.

Selecția IOP-ului de consolă alternativă a avut succes, nici un IOP de consolă nu este încă selectat

Acesta este un mesaj de avertisment. Trebuie să selectați IOP-ul consolă pentru această partiție. Pentru mai mult ajutor, contactați furnizorul dumneavoastră de service.

A eșuat selecția IOP-ului pentru IPL alternativ

A apărut o eroare internă. Serverul nu a putut corela IOP-ul cu lista de resurse care sunt alocate partiției. Verificați istoricele Cod intern licențiat pentru o intrare 0C00 C9FF.

Selecția IOP-ului pentru IPL alternativ s-a realizat cu succes, dar nu este suportat dispozitivul optic

Ați selectat cu succes un IOP pentru IPL alternativ pentru o partiție secundară. Acel tip de resurse nu suportă dispozitive optice. Un dispozitiv de bandă poate fi disponibil pentru folosire.

Selecția IOP-ului pentru IPL alternativ s-a realizat cu succes, dar banda nu este suportată

Ați selectat cu succes un IOP pentru IPL alternativ pentru o partiție secundară. Acel tip de resurse nu suportă dispozitive de bandă. Un dispozitiv CD-ROM poate fi disponibil pentru folosire.

Magistrală xxx este deja alocată

Partiția folosește deja magistrala. Dacă doriți să modificați tipul drept de proprietate al magistralei, selectați opțiunea 5 (Modificare tip drept de proprietate magistrală) din ecranul de afișare Lucrul cu configurare partiții.

Magistrală xxx nu este nealocată

Nu puteți înlătura sau modifica magistrala. Sau nu puteți adăuga IOP-ul de vreme ce partiția nu deține încă magistrala. Nici o altă partiție logică nu deține momentan magistrala.

Magistrală xxx nu este disponibilă

O altă partiție deține deja magistrala în mod partajat pe care ați încercat să-l adăugați. Puteți alege să folosiți magistrala în locul deținerii ei.

Tipul de proprietate asupra magistralei xxx nu poate fi modificat

Magistrala este un tip special care previne modificarea tipului ca partajat. Magistrala OptiConnect virtuală sau magistrala primară care conține procesorul de service este cuprinsă în această categorie.

Magistrala necesită alocarea

O partiție trebuie să dețină magistrala înaintea altei partiții pentru a o folosi în modul partajat. Adăugați magistrala unei partiții cu starea de deținere partajare, înainte de a încerca să o folosiți în altă partiție.

Magistrala xxx necesită un proprietar

Înainte de a putea selecta IOP-ul, trebuie să alocați magistrala unei partiții.

Nu puteți modifica dreptul de proprietate asupra magistralei xxx în timp ce este folosită de altă partiție.

Nu puteți modifica starea magistralei în timp ce este folosită de altă partiție. Înlăturați folosirea magistralei înainte de a trece la executarea acțiunii curente cerute.

Nu se poate executa funcția de panou 22 în timpul unui IPL MSD de sistem.

Această partiție trece acum printr-un dump de memorie principală. Nu puteți face încă unul deocamdată.

Acum nu se poate executa funcția de panou cerută

Serverul realizează procesarea internă (precum un IPL în faza de început al unei partiții secundare) și nu poate accepta funcția panoului cerută. Încercați cererea din nou mai târziu.

Nu se poate executa funcția de panou cerută, deoarece partiția trebuie să fie în modul manual

Această eroare va apărea dacă încercați să folosiți opțiunea 10 în ecranul de afișare Lucrul cu stare partiție de pe o partiție care nu este setată pe modul manual. Pentru a realiza opțiunea 10, mai întâi setați partiția pe modul manual și apoi reporniți partiția.

Nu se poate executa funcția de panou cerută cât timp sistemul este în modul de siguranță

Această eroare va apărea dacă încercați să folosiți funcțiile panoului de pe ecranul de afișare Lucrul cu starea partiției de pe o partiție secundară setată pe modul secure. Când o partiție secundară este setată pe modul secure, puteți realiza doar funcțiile sale panou din ecranul de afișare Lucrul cu starea partiției din partițiile primare de la o consolă DST. Când modificați modul unei partiții secundare de pe secure pe un alt mod, puteți folosi funcțiile panoului de pe acea partiție secundară.

Nu puteți folosi numele rezervat pentru partiția primară

Ați încercat să folosiți cuvântul "PRIMARY" pentru numele unei partiții secundare. Acest nume este rezervat doar pentru partiția primară. Introduceți un alt nume.

A eșuat modificarea dreptului de proprietate asupra magistralei

Informațiile de pe server indică faptul că partiția nu deține sau folosește magistrala, deci a eșuat modificarea tipului dreptului de proprietate. Reîmprospătați lista de resurse prin ieșirea și intrarea în ecran din nou. Reîncercați cererea dacă partiția logică deține cu adevărat sau folosește magistrala. Dacă cererea eșuează din nou, contactați furnizorul dumneavoastră de service.

A eșuat modificarea mediului de operare - trebuie să fie oprită alimentarea partiției

Unele acțiuni de partiții logice necesită ca o partiție să fie pornită sau oprită.

A fost anulată modificarea mediului de operare.

Un utilizator a anulat manual modificarea mediului de operare. Aceste mesaj este doar informativ.

Modificarea mediului de operare s-a realizat cu succes.

Aceste mesaj este doar informativ.

Modificarea s-a realizat cu succes, dar ediția SLIC nu suportă procesoare partajate.

Această funcție nu este suportată pentru unul din următoarele cuvinte: Versiunea sau ediția sistemului de operare nu suportă această funcție sau sistemul de operare musafir instalat nu suportă această funcție.

A eșuat curățarea datelor de configurare

A apărut o eroare în managerul de configurație de partiție logică în timpul acțiunii de recuperare date de configurație. Contactați furnizorul dumneavoastră de service.

A eșuat curățarea datelor de configurare - nu s-au găsit date

Nu există date de configurare pentru partiția logică. Nimeni nu a modificat serverul prin înlăturarea resurselor de pe partiția secundară și prin alocarea lor la partiții secundare noi. Serverul nu a realizat acțiunea cerută.

A eșuat curățarea datelor de configurare pentru unitatea de disc neconfigurată

A apărut o eroare în managerul de configurație de partiție logică în timpul acțiunii de recuperare date de configurație. Contactați furnizorul dumneavoastră de service.

A eșuat curățarea datelor de configurare pentru unitatea de disc neconfigurată - nu s-au găsit date

Nu există date de configurare pentru partiția logică. Nimeni nu a modificat serverul prin înlăturarea resurselor de pe partiția secundară și prin alocarea lor la partiții secundare noi sau unitatea de disc nu conține date de configurare. Serverul nu a realizat acțiunea cerută.

A eșuat curățarea resurselor de partiționare logică care nu raportează

A apărut o eroare în managerul de configurație de partiție logică în timpul acțiunii de recuperare a datelor de configurație. Contactați furnizorul dumneavoastră de service.

A eșuat curățarea resurselor care nu raportează - nu s-au găsit date

Nu există date de configurare pentru partiția logică. Nimeni nu a modificat serverul prin înlăturarea resurselor de pe partiția primară și prin alocarea lor la partiții secundare noi. Serverul nu a realizat acțiunea cerută.

A eșuat curățarea resurselor care nu raportează - date protejate

Serverul a detectat probleme în datele de configurare ale partiției logice, deci copierea operației nu poate continua. Trebuie să executați altă operație de recuperare înainte.

A eșuat curățarea istoriei codului de referință

Reîncercați operația. În cazul în care continuă să eșueze, contactați furnizorul de service.

Modificarea configurației s-a realizat cu succes, dar partiția nu va fi funcțională.

Serverul va permite modificările partiției logice. Oricum, partiția logică poate să nu se pornească cu succes din moment ce nu îndeplinește cerințele minime pentru procesoare, memorie principală sau performanță interactivă. Adăugați resursele necesare înainte de a reporni partiția.

Date de configurare au fost modificate în timpul cererii, încercați din nou.

Configurarea partiției s-a modificat în timp ce făceați cererea. Așteptați câteva minute și reîncercați operația. Partiția poate fi repornită sau își poate termina procesul de repornire.

Au fost detectate erori ale datelor de configurare - vedeți Istoric activitate produs

Datele de configurare ale partiției logice sunt protejate și nu pot fi modificate până nu realizați acțiunile corespunzătoare. Vedeți Istoric activitate produs pentru informații. Tipic, trebuie să folosiți o opțiune din ecranul de afișare Recuperare date de configurare pentru a corecta problema.

Au fost găsite date de configurare mai noi

Serverul a găsit date de configurare de partiție logică pe alte unități de disc. Datele sunt mai noi decât datele de pe unitatea de disc a sursei de încărcare a partiției. Nu este necesară altă acțiune.

Au fost găsite date de configurare mai vechi

Serverul a găsit date de configurare de partiție logică pe alte unități de disc. Datele sunt mai vechi decât datele de pe unitatea de disc a sursei de încărcare a partiției. Nu este necesară altă acțiune.

Au fost găsite date de configurare care provin de la altă partiție

Serverul a găsit date de configurare de partiție logică pe alte unități de disc. Serverul a determinat că datele de configurare sunt originale pe altă partiție. Curățați datele de configurare pentru unitățile de disc ce nu sunt configurate înainte de a le folosi.

Au fost găsite date de configurare care provin de la alt sistem

Serverul a găsit date de configurare de partiție logică pe alte unități de disc. Serverul a determinat că datele de configurare sunt originale pe un alt server. Curățați datele de configurare pentru unitățile de disc ce nu sunt configurate înainte de a le folosi.

A eșuat selecția IOP-ului de consolă

A apărut o eroare internă. Serverul nu a putut corela IOP-ul cu lista de resurse care sunt alocate partiției. Verificați istoricele Cod intern licențiat pentru o intrare 0C00 C9FF.

A eșuat citirea panoului de control

Reîncercați operația. În cazul în care continuă să eșueze, contactați furnizorul de service.

A eșuat task-ul panoului de control

A eșuat operația procesorului de service virtual. Folosirea funcțiilor panoului de control pentru partițiile secundare poate să nu funcționeze de pe partiția primară. Contactați furnizorul dumneavoastră de service.

A eșuat actualizarea panoului de control

A apărut o eroare internă care a cauzat eșuarea cererii panoului. Reîncercați și dacă situația persistă, contactați furnizorul dumneavoastră de service. Poate exista un istoric Cod intern licențiat 0C00 C9FF.

A eșuat copierea datelor de configurare pe altă parte

A apărut o eroare în managerul de configurație de partiție logică în timpul acțiunii de recuperare date de configurație. Contactați furnizorul dumneavoastră de service.

A eșuat copierea datelor de configurare pe altă parte - date nevalide

Această copie a datelor de configurare partiție logică este coruptă sau greșită. Încercați repornirea partiției folosind altă sursă IPL. Dacă are succes, folosiți această funcție pentru a copia acele date de configurare pe această sursă IPL. Dacă nu puteți rezolva problema, contactați furnizorul dumneavoastră de service.

A eșuat copierea datelor de configurare pe altă parte - nu s-au găsit date

Nu există date de configurare pentru partiția logică. Nimeni nu a modificat serverul prin înlăturarea resurselor de pe partiția primară și prin alocarea lor la partiții secundare noi. Serverul nu a realizat acțiunea cerută.

Nu s-a realizat copierea datelor de configurare pe altă parte - date protejate

Serverul a detectat probleme în datele de configurare ale partiției logice, deci copierea operației nu poate continua. Câteva acțiuni de recuperare trebuie realizate înainte.

Nu s-a putut porni o unealtă de service

O funcție serviciu nu a putut fi pornită din meniul Unelte de service dedicate folosirii. Dacă încercați să lucrați cu partiții de server, această eroare indică faptul că un alt utilizator din aceeași partiție logică lucrează momentan cu partițiile serverului folosind SST.

A eșuat încercarea IPL CPM sau MSD.

Operația de panou a avut parte de un eșec. Încercați cererea din nou. În cazul în care continuă să eșueze, contactați furnizorul de service.

Datele pot fi incomplete până când se execută IPL-ul pe toate partițiile

Această funcție de service a verificat dacă partițiile secundare care sunt reprezentate pe ecranul unde acest mesaj este afișat sunt toate alimentate și capabile să raporteze resurse precum dispozitive și adaptoare I/E. Managerul de configurare partiții logice nu depistează aceste tipuri de resurse în general. S-ar putea să vedeți doar magistrale sau procesoare I/E până când sunt activate partițiile.

Datele pot fi incomplete până când se execută IPL-ul pe partiție

Partiția logică este într-o stare (fără alimentare, de exemplu) în care managerul de configurare partiție logică nu poate ști cu siguranță ce resurse sunt atașate la magistrală sau la magistralele deținute sau folosite de către partiție. Este posibil ca unele resurse să fie mutate fizic de la ultima repornire cu succes a partiției. Acest mesaj este informativ. Indică faptul că serverul nu va afișa dispozitive și adaptoare I/E până când nu reporniți partiția logică. Resursele magistralei pot fi mutate de la ultima repornire.

Recuperarea de date nu va fi permisă, cod de retur: xxxxxxxx

Acest mesaj este afișat când serverul experimentează o eroare în timpul procesului de recuperare date de configurare. Contactați furnizorul dumneavoastră de service.

A eșuat dezactivarea serviciului la distanță

Operația de panou a avut parte de un eșec. Încercați cererea din nou. În cazul în care continuă să eșueze, contactați furnizorul de service.

A eșuat selecția IOP-ului implicit pentru suportul electronic pentru client

A apărut o eroare internă. Serverul nu a putut corela IOP-ul cu lista de resurse care sunt alocate partiției. Verificați istoricele Cod intern licențiat pentru o intrare 0C00 C9FF.

Ștergere eșuată - una sau mai multe partiții folosesc acum pool-ul partajat.

Această acțiune nu este permisă pentru că există partiții secundare care folosesc pool-ul de procesor partajat.

Nu există raportul detaliat pentru această problemă.

Această problemă nu are nici o informație detaliată despre ea. Nici o altă acțiune nu este necesară.

A eșuat reîncărcarea/resetarea IOP-ului de unitate de disc.

Operația de panou a avut parte de un eșec. Încercați cererea din nou. În cazul în care continuă să eșueze, contactați furnizorul de service.

A eșuat afișarea stării procesorului, nici un procesor nu este deținut de partiție.

Partiția selectată nu are nici un procesor. Opțiunea cerută nu poate fi executată.

Este necesară o sesiune de consolă DST pentru folosirea funcției de panou în timpul modului de siguranță.

Această eroare apare în SST când selectați o funcție care trebuie realizată în DST. Folosiți ecranul de afișare DST pentru a realiza această funcție.

A eșuat dump-ul MFIOP.

A eșuat cererea de dump pentru MFIOP. Verificați istoricul de activitate produs pentru a găsi erori asociate cu resursa MFIOP și raportați erorile furnizorului dumneavoastră de servicii.

Dump-ul MFIOP s-a realizat cu succes.

Ați realizat cu succes dump-ul pentru MFIOP.

Selecția IOP-ului de suport electronic pentru client s-a realizat cu succes, dar fără suport asincron

Ați selectat cu succes un IOP suport electronic client pentru partiție secundară. Fiți conștient că protocolul de comunicație asincron nu este suportat de nici un fel de resursă.

Selecția IOP-ului de suport electronic pentru client s-a realizat cu succes, dar fără suport SDLC

Ați selectat cu succes un IOP suport electronic client pentru partiție secundară. Fiți conștient că protocolul de comunicație SDLC nu este suportat de nici un fel de resursă.

Introduceți valoarea pentru unitățile pool de procesoare partajate.

Setați valoarea pentru unitățile pool de procesoare partajate.

A eșuat forțarea DST

Operația de panou a avut parte de un eșec. Încercați cererea din nou. În cazul în care continuă să eșueze, contactați furnizorul de service.

Funcția nu este permisă în timpul unui IPL MSD de sistem.

Această partiție trece acum printr-un dump de memorie principală. Nu puteți executa funcțiile cerute în acest moment.

Funcția nu este disponibilă din cauza nivelului de versiune/ediție al partiției primare.

Funcția pe care ați încercat să o executați în partiția secundară nu este posibilă datorită faptului că partiția primară are o versiune mai veche a sistemului de operare. Partiția primară trebuie să fie de același nivel sau mai înalt pentru a putea să fiți capabili să folosiți această funcție.

Funcția nu este suportată în SST, folosiți consola DST

Funcția pe care ați încercat să o executați este permisă doar din DST datorită securității mai mari pentru DST. Porniți DST și încercați funcția din nou.

Numărul maxim permis pentru identificatorul de partiție: xx

Această eroare apare când încercați să dați partiției un identificator care este mai mare decât acela permis de server. Introduceți un număr care este mai mic sau egal cu numărul maxim permis.

Tasta apăsată nu este corectă

A fost apăsată o tastă incorectă. Apăsați o tastă de funcție validă pentru acest ecran de afișare.

A fost selectat un tip de resursă incorect

Ați făcut o cerere care nu este suportată de către tipul resursei selectate. În funcție de ecranul de afișare unde este afișat mesajul de eroare, s-ar putea să aveți nevoie să selectați o magistrală, un IOP sau ambele.

Caracteristica interactivă a fost scăzută la xxx % pe baza numărului de procesoare

Acesta este un mesaj informativ prin care se transmite ajustarea valorii. Verificați valoarea și apăsați Enter pentru a o accepta. Nici o altă acțiune nu este necesară.

Caracteristica interactivă a fost crescută la xxx % pe baza numărului de procesoare

Acesta este un mesaj informativ prin care se transmite ajustarea valorii. Verificați valoarea și apăsați Enter pentru a o accepta. Nici o altă acțiune nu este necesară.

Procentajul introdus pentru caracteristica interactivă nu este valid

Ați introdus o valoare care este mai mare de 100 % sau care nu este un întreg. Introduceți o valoare între 1% și 100% pentru partiție.

Procentajul caracteristicii interactive nu este în intervalul minim - maxim

Ați încercat modificarea valorii pentru performanța interactivă în această partiție. Totuși, valoare introdusă nu este între valorile minim și maxim. Fie introduceți un număr care este între valorile minim și maxim fie modificați valorile minim și maxim.

IOP-ul nu poate fi adăugat sau îndepărtat datorită tipului de IOP

Serverul nu poate adăuga sau înlătura procesoare I/E pentru că el este:

- Atașat la magistrala virtuală pentru OptiConnect.
- Atașat la o magistrală care este folosită în mediu cluster.
- IOP-ul care este folosit pentru sursa de încărcare partiție primară sau consolă.

Opțiunea de IOP trebuie să se potrivească cu opțiunea de magistrală specificată

Datorită naturii cererii o magistrală, și un IOP atașat nu pot avea opțiuni conflictuale setate pentru ele.

IOP-ul a selectat nu are capacități pentru a suporta funcția cerută

Când capacitatea resursei este filtrată pe un ecran de selecție resursă etichetată acest va apărea dacă serverul determină faptul că resursa nu poate suporta selecția de capacitate cerută. Resursele etichetate sunt acelea care au un înțeles special pentru partițiile secundare, precum IOP-ul sursei de încărcare sau IOP-ul de consolă. Apăsați F9 în ecranele de selecție pentru a opri filtrarea. Aceasta va permite selecția dacă dumneavoastră încă doriți să folosiți resursa.

Resursele I/E diferă față de sistem, ajustați configurația după recuperare

Acesta este un mesaj de avertisment. Unele resurse din server nu fac inițial parte din configurație. Realizați acțiuni de recuperare pentru datele de configurare a partiției.

Unitățile de procesoare partajate disponibile sunt insuficiente.

Ați încercat să setați numărul de unități de procesoare partajate la un număr mai mare decât cel disponibil în pool-ul de procesoare partajat. Soluțiile posibile sunt să adăugați mai multe procesoare la pool-ul de procesare partajat sau să reduceți numărul de unități procesoare partajate la un număr mai mic sau egal cu numărul de unități de procesoare partajate disponibile.

A eșuat repornirea IPL

Operația de panou a avut parte de un eșec. Încercați cererea din nou. În cazul în care continuă să eșueze, contactați furnizorul de service.

Vor fi necesare IOP-uri de consolă și de sursă de încărcare pentru a continua crearea

Nu există IOP-uri disponibile de adăugat la această partiție. Mergeți înapoi și înlăturați IOP-urile necesare de pe altă partiție care nu are nevoie de ele și apoi continuați cu crearea acestei partiții.

A eșuat selecția IOP-ului de sursă de încărcare

A apărut o eroare internă. Serverul nu a putut corela IOP-ul cu lista de resurse care sunt alocate partiției. Verificați istoricele Cod intern licențiat pentru o intrare 0C00 C9FF.

A fost detectată o eroare a datelor de configurare pentru partiționarea logică

A eșuat suma de control pentru managerul de configurație partiții. Nu puteți avea încredere în validitatea datelor de configurare. Contactați furnizorul dumneavoastră de service.

Nu sunt valide datele de configurare pentru partiționarea logică

Gestiunea de configurație partiție logică nu a detectat datele de partiție logică din sursa IPL curentă din unitatea de disc sursă de încărcare (sursă A sau B). Contactați furnizorul dumneavoastră de service.

Nu sunt găsite datele de configurare pentru partiționarea logică

Nu există date de configurare pentru partiția logică. Nimeni nu a modificat serverul prin înlăturarea resurselor de pe partiția primară și prin alocarea lor la partiții secundare noi. Serverul nu a realizat acțiunea cerută.

API-ul de partiție logică a fost depreciat pe sistemul fizic

Funcționalitatea configurației partiției logice pentru acest sistem este disponibilă din consola HMC (Hardware Management Console). Vedeți informațiile referitoare la partiționarea logică din Centrul de informare IBM Systems Hardware.

Faceți o selecție validă

Ați introdus o intrare care nu este validă pentru această selecție. Introduceți intrarea validă pentru această selecție.

Performanța interactivă maximă a fost setată la xxx % pe baza numărului maxim de procesoare

Serverul are performanță interactivă 100% disponibilă pentru împărțirea între partiții. Oricum, intervalele permise pentru fiecare partiție sunt în funcție de modul în care sunt împărțite procesoarele serverului. De exemplu, dacă o partiție are doar 10% din procesoarele serverului atunci nu va fi posibil pentru acea partiție să folosească 99% din performanța interactivă disponibilă a serverului. Aceste mesaje de eroare vor apărea când setările de performanță interactive sunt în afara intervalului practic și când serverul a făcut ajustarea pentru dumneavoastră.

Numărul maxim al unităților pool-ului de procesoare depășește numărul maxim de procesoare suportat.

Ați încercat să setați numărul de unități de procesare la un număr mai mare decât procesoarele maxime suportate. O soluție posibilă este de a reduce numărul maxim de unități de procesare cerut.

Numărul maxim de unități de procesare a fost setat la xxx pe baza numărului maxim de procesoare.

Unitățile de procesoare maxime au fost ajustate pe baza procesoarelor maxime specificate. Valoarea ajustată este diferită de ceea ce a fost specificat pentru a satisface unitățile de procesoare maxime suportate per procesor.

Valoarea maximă introdusă nu este validă

Valoarea introdusă nu este corectă. Fie este mai mare decât valoarea permisă de acest server fie nu este un întreg. Introduceți o valoare diferită.

Valoarea minimă a caracteristicii interactive a fost setată la xxx % pe baza numărului minim de procesoare

Serverul are performanță interactivă 100% disponibilă pentru împărțirea între partiții. Oricum, intervalele permise pentru fiecare partiție sunt în funcție de modul în care sunt împărțite procesoarele serverului. De exemplu, dacă o partiție are 90% din procesoarele serverului atunci nu va fi posibil pentru acea partiție să folosească 1% din performanța interactivă disponibilă a serverului. Aceste mesaje de eroare vor apărea când setările de performanță interactive sunt în afara intervalului practic și când serverul a făcut ajustarea pentru dumneavoastră.

Numărul minim de unități din pool-ul de procesoare este mai mic decât numărul de procesoare minim suportat.

Ați încercat să setați numărul de unități de procesare la un număr mai mic decât numărul minim de procesoare suportate. O soluție posibilă este de a crește numărul de unități de procesare necesar.

Numărul minim de unități de procesare a fost setat la xxx pe baza numărului minim de procesoare.

Unitățile de procesoare minime au fost ajustate pe baza procesoarelor minime specificate. Valoarea ajustată este diferită de ceea ce a fost specificat pentru a satisface unitățile de procesoare minime suportate per procesor.

Valoarea minimă nu poate fi mai mare decât valoarea maximă

Valoarea pe care ați specificat-o pentru minim este mai mare decât valoarea specificată pentru maxim. Fie faceți valoarea maximă mai mare fie introduceți o valoare pentru minim astfel încât să fie mai mică decât maximul curent.

Valoarea minimă introdusă nu este validă

Valoarea introdusă nu este corectă. Fie este mai mică decât valoarea permisă de acest server fie nu este un întreg. Introduceți o valoare diferită.

Au fost ajustate mai multe valori ale caracteristicii interactive pe baza valorilor de procesoare.

Acesta este un mesaj informativ prin care se transmite ajustarea valorilor. Verificați valorile și apăsați Enter pentru a le accepta. Nici o altă acțiune nu este necesară.

Noul procentaj introdus pentru performanța interactivă este mai mare decât cel disponibil

Performanța interactivă nu este disponibilă pentru a vă permite să adăugați numărul cerut. Fie adăugați mai puțină performanță interactivă, fie eliberați performanța interactivă de la o altă partiție.

Noul număr de procesoare introdus este mai mare decât cel disponibil

Nu sunt disponibile procesoare suficiente pentru a vă permite să adăugați numărul cerut. Fie adăugați mai puține procesoare, fie eliberați procesoare de pe altă partiție.

Noul nume de partiție introdus nu este valid

Numele partiției trebuie să se conformeze următoarelor reguli: Caracterele pot fi orice literă (A-Z) și orice număr (0-9). Numele nu poate fi gol. Numele nu poate fi PRIMARY. Numele nu poate fi același cu cel al unei partiții secundare existente.

Noul nume de partiție introdus nu este valid - numele deja există

Numele pe care l-ați introdus pentru această partiție este deja folosit de o altă partiție de pe server. Introduceți un număr diferit pentru această partiție.

Noua dimensiune de memorie principală introdusă este mai mare decât cea disponibilă

Nu este disponibilă suficientă memorie principală pentru a vă permite să adăugați cantitatea cerută. Fie adăugați mai puțină memorie principală, fie eliberați memoria principală necesară pentru o altă partiție.

Nici un dispozitiv de IPL alternativ nu este atașat momentan la IOP-ul selectat

Acesta este un mesaj de avertisment. Serverul nu poate identifica nici un dispozitiv IPL alternativ atașat la acest IOP. Dacă nu este atașat nici un dispozitiv, atașați unul înainte de a încerca să folosiți IOP-ul într-o partiție.

Nu s-a făcut nici o modificare, noul nume este același cu cel existent

Acesta este un mesaj informativ. Ați ales să modificați numele partiției. Oricum, numele pe care l-ați selectat este același cu cel anterior. Nici o altă acțiune nu este necesară.

Nici un dispozitiv consolă nu este atașat momentan la IOP-ul selectat

Acesta este un mesaj de avertisment. Serverul nu poate identifica nici un dispozitiv consolă atașat la acest IOP. Dacă nu este atașat nici un dispozitiv, asigurați-vă că atașați unul înainte de a încerca să folosiți IOP-ul într-o partiție.

Nici o resursă suport electronic pentru client nu este atașată la IOP-ul selectat

Acesta este un mesaj de avertisment. Serverul nu poate identifica nici un dispozitiv suport electronic client atașat la acest IOP. Dacă nu este atașat nici un dispozitiv, asigurați-vă că atașați unul înainte de a încerca să folosiți IOP-ul într-o partiție.

Nici o partiție musafir nu a fost definită.

Acesta este doar informativ.

Nici o unitate de disc capabilă să fie sursă de încărcare nu este atașată momentan la IOP-ul selectat

Acesta este un mesaj de avertisment. Serverul nu poate identifica nici o unitate de disc de sursă de încărcare atașată la acest IOP. Dacă nu este atașat nici un dispozitiv, asigurați-vă că atașați unul înainte de a încerca să folosiți IOP-ul într-o partiție.

Nu a fost găsită nici o unitate de disc neconfigurată care să aibă date de configurare

Acest mesaj este afișat în Unitate de disc neconfigurată din ecranul de afișare Curățare date de configurare. Unitățile de disc pe care le-ați selectat nu conțin date de configurare partiție.

Nu este specificată nici o imprimantă de service. Cererea de tipărire a eşuat.

Acest mesaj este afișat în SST sau DST când nu selectați o imprimantă și iese din prompt. Dacă ați intenționat să selectați o imprimantă, reîncercați cererea.

Nu se poate porni Gestionare partiții sistem

Acest mesaj este afișat în SST și indică faptul că un alt utilizator de pe server lucrează momentan cu partiții logice fie în SST fie în DST.

Nu este disponibil un procentaj suficient de performanță interactivă

Ați cerut să adăugați mai multă performanță interactivă decât este disponibilă. Fie adăugați mai puțină performanță interactivă fie înlăturați ce doriți de pe alte partiții.

Nu este disponibilă suficientă memorie principală

Ați cerut să adăugați mai multă memorie principală decât este disponibilă. Fie adăugați mai puțină memorie principală fie înlăturați cât doriți de pe alte partiții.

Nu sunt disponibile suficiente procesoare

Ați cerut să adăugați mai multe procesoare decât sunt disponibile. Fie adăugați mai multe procesoare fie înlăturați ce doriți de pe alte partiții.

Nu sunt disponibile suficiente procesoare

Nu există destule procesoare disponibile pentru a termina cererea dumneavoastră. Reduceți numărul de procesoare ce sunt cerute.

Nu sunt disponibile suficiente unități de procesare în pool-ul partajat.

Ați încercat să setați numărul de unități de procesare partajate la un număr mai mare decât cel disponibil. Soluțiile posibile sunt să adăugați mai multe procesoare la pool-ul partajat sau să reduceți numărul de unități de procesare cerute să fie mai mic sau egal cu numărul de unități de procesare care este disponibil.

Numărul introdus este prea mic - mai mic decât cel necesar când folosiți partiții.

Pool-ul de procesoare partajate necesită mai multe procesoare decât numărul pe care l-ați introdus. Introduceți un număr mai mare de procesoare pentru a termina cererea. Pool-ul de procesoare partajate trebuie să aibă destule procesoare pentru a suporta cel mai mare număr de procesoare al tuturor partițiilor folosind pool-uri de procesoare partajate.

Numărul de procesoare alocate pool-ului a fost modificat cu succes.

Aceste mesaj este doar informativ.

Numărul de procesoare introdus este mai mare decât cel disponibil.

Ați încercat să mutați mai multe procesoare decât sunt disponibile. Reduceți numărul de procesoare de mutat.

Numărul de procesoare nu este în intervalul minim-maxim

Ați încercat modificarea valorii pentru procesoare din această partiție. Totuși, valoare introdusă nu este între valorile minim și maxim. Fie introduceți un număr care este între valorile minim și maxim fie modificați valorile minim și maxim.

Numărul de procesoare introdus nu este valid

Valoarea introdusă nu este corectă. Fie este mai mică sau mai mare decât valoarea permisă de acest server fie nu este un întreg. Introduceți o valoare diferită.

Numărul de unități de procesare partajate nu este în intervalul minim-maxim

Numărul de unități de procesare trebuie să fie mai mare sau egal cu minimul și mai mic sau egal cu unitățile de procesoare partajate maxime.

Poate fi selectată o singură partiție

Ați încercat să realizați o acțiune pe una sau mai multe partiții. Acest ecran de afișare poate manipula doar o cerere la un moment dat. Repetați acțiunea separat pentru fiecare partiție.

Poate fi selectată o singură resursă

Ați încercat să realizați o acțiune pe mai multe resurse. Acest ecran de afișare poate manipula doar o cerere la un moment dat. Repetați acțiunea separat pentru fiecare resursă.

Poate fi selectată o singură resursă de un anumit tip

Ați încercat să realizați o acțiune pe mai multe tipuri de resurse. Acest ecran de afișare poate manipula doar un tip de cerere la un moment dat. Repetați acțiunea separat pentru fiecare tip de resursă.

Opțiunea este permisă doar din partiția primară

Puteți realiza opțiunile 13 și 14 pentru a realiza acțiunea IPL sistem de pe partiția primară. serverul nu permite afișarea sau modificarea acelei valori de pe partiții secundare. Sau partiția secundară este în modul secure. Trebuie de aceea să vă duceți la consola DST primară pentru a modifica modul cu o valoare diferită de modul secure.

Opțiunea nu este permisă în timpul unui IPL MSD de sistem

Când serverul realizează un dump de memorie principală (MSD), nu puteți realiza prea multe opțiuni de configurare ale partiției logice care alterează datele de configurare ale partiției logice. De exemplu, nu puteți realiza acțiuni de recuperare sau să creați o nouă partiție secundară.

Opțiunea nu este permisă pentru noi partiții până la următorul IPL de sistem

Această partiție a fost creată recent. Nu puteți executa nici o acțiune de pe ea până când nu reporniți serverul. Când reporniți serverul, puteți încerca această opțiune.

Opțiunea nu este permisă pentru partiția primară

Unele opțiuni nu au sens când sunt emise împotriva partiției primare. De exemplu, nu puteți modifica numele partiției primare, șterge partiția primară sau să selectați o resursă secundară etichetată ca fiind un IOP de sursă de încărcare sau unul consolă.

Opțiunea nu este permisă pentru resursa aleasă

Opțiunea pe care ați introdus-o nu este validă pe acest ecran de afișare. Vedeți ecranul de afișare pentru o listă de opțiuni permise.

Opțiune nepermisă în timp ce partiția este în modul de siguranță, folosiți DST pe partiția primară

Această eroare va apărea dacă încercați să folosiți funcțiile panoului de pe ecranul de afișare Lucrul cu starea partiției de pe o partiție setată pe modul secure. Când o partiție este setată pe modul secure, puteți realiza doar funcțiile sale panou din ecranul de afișare Lucrul cu starea partiției din partițiile primare de la o consolă DST. Când modificați modul unei partiții de pe secure pe un alt mod, puteți folosi funcțiile panoului de pe acea partiție secundară.

Opțiunea este permisă doar pentru partiția primară.

Unele acțiuni nu sunt permise pentru partiții secundare. De exemplu, modificările de configurație nu pot fi făcute de pe o partiție secundară.

A eșuat funcția panoului - cheia IPL nu este în panoul de control

Cheia pentru server nu este în panoul de control. Introduceți cheia și apoi reîncercați cererea.

Alimentarea partiției este deja oprită

Ați selectat să opriți această partiție. Oricum, partiția este deja oprită.

Alimentarea partiției este deja pornită

Ați selectat să porniți această partiție. Oricum, partiția este deja pornită.

A eșuat crearea partiției - există deja numărul maxim de partiții

Serverul are deja numărul maxim permis de partiții logice permise pentru ediție. Nu puteți crea o alta.

A eșuat crearea partiției - nu există destule resurse de sistem disponibile

Nu puteți crea o altă partiție. Numărul maxim de partiții suportat de acest server a fost creat deja.

A eșuat ștergerea partiției - trebuie oprită alimentarea partiției

Nu puteți șterge o partiție cât timp este pornită. Opriți partiția, apoi realizați operația de ștergere pentru acea partiție.

Partiția nu deține acum magistrala.

Acțiunea nu poate fi realizată deoarece nici o altă partiție nu deține magistrala. Trebuie să alocați dreptul de proprietate pentru această magistrală înainte de a putea să faceți următoarele:

- Înlăturați magistrala.
- Modificați magistrala.
- Mutați un procesor I/E.

Identificatorul de partiție introdus este deja folosit de altă partiție

Această eroare apare când încercați să dați partiției un identificator care este deja folosit de o altă partiție de pe server. Introduceți un alt identificator.

Identificatorul de partiție introdus nu este valid

Ați introdus un identificator care nu era între 1 și 24 sau care nu era un întreg. Introduceți o valoare care este între 1 și 24.

Poate fi necesară instalarea partiției după recuperare din cauza nivelului de versiune/ediție

Acesta este un mesaj de avertisment. Sistemul a găsit ceea ce pare să fie o versiune software nesuportată în una dintre partițiile secundare. Ediția identificată nu poate suporta hardware-ului serverului curent. Dacă partiția secundară are o ediție nesuportată, instalați o versiune suportată de i5/OS după ce terminați de recuperat partiția primară.

Partiția xxx a fost creată cu succes, dar partiția nu va fi funcțională.

Serverul a permis modificările partiției logice. Oricum, partiția logică poate să nu se pornească cu succes din moment ce nu îndeplinește una sau mai multe dintre cerințele minime pentru procesoare, memorie sau performanță interactivă. Adăugați resursele necesare înainte de a reporni partiția.

A eșuat oprirea domeniului

Operația de panou a avut parte de un eșec. Încercați cererea din nou. În cazul în care continuă să eșueze, contactați furnizorul de service.

A eșuat pornirea domeniului

Operația de panou a avut parte de un eșec. Încercați cererea din nou. În cazul în care continuă să eșueze, contactați furnizorul de service.

A eșuat recuperarea datelor de configurare ale partiției primare

A apărut o eroare în managerul de configurație de partiție logică în timpul acțiunii de recuperare date de configurație. Contactați furnizorul dumneavoastră de service.

A eșuat recuperarea datelor de configurare ale partiției primare - nu s-au găsit date

Nu există date de configurare pentru partiția logică. Nimeni nu a modificat serverul prin înlăturarea resurselor de pe partiția primară și prin alocarea lor la partiții secundare noi. Serverul nu a realizat acțiunea cerută.

A eșuat recuperarea datelor de configurare ale partiției primare - nu s-au găsit date noi

Nu este necesară nici o acțiune viitoare. Serverul nu a găsit date de configurare de partiție logică pe alte unități de disc ce sunt diferite de cele salvate momentan pe această unitatea de disc sursă de încărcare a partiției logice.

Cererea de tipărire a eșuat cu o eroare necunoscută

A apărut o eroare necunoscută. Contactați furnizorul dumneavoastră de service.

Cererea de tipărire nu este lansată, nici o intrare nu este listată pentru tipărire

Ați încercat să trimiteți o cerere de tipărire fără să selectați nimic de tipărit sau acest ecran de afișare nu permite tipărirea. Încercați să tipăriți de pe un ecran de afișare care vă permite să selectați intrările.

Cererea de tipărire a fost trimisă imprimantei de service cu una sau mai multe erori

Acesta este o eroare informativă. Deși cererea de tipărire a avut unele erori, cererea de tipărire a avut succes. S-ar putea să doriți să contactați furnizorul dumneavoastră de service pentru a determina natura problemei.

A eșuat rezoluția problemei

O problemă selectată să fie acceptată nu este momentan în lista de probleme cunoscute pentru partiția logică sau a apărut o altă eroare internă. Contactați reprezentantul dumneavoastră de service.

A eșuat rezoluția problemei, nu pot fi curățate erorile de atenție

O problemă selectată să fie acceptată nu este momentan în lista de probleme cunoscute pentru partiția logică sau a apărut o altă eroare internă. Contactați reprezentantul dumneavoastră de service.

A eșuat rezoluția problemei, nu pot fi curățate erorile informative

O problemă selectată să fie acceptată nu este momentan în lista de probleme cunoscute pentru partiția logică sau a apărut o altă eroare internă. Contactați reprezentantul dumneavoastră de service.

A eșuat rezoluția problemei, nu pot fi curățate erorile grave

O problemă selectată să fie acceptată nu este momentan în lista de probleme cunoscute pentru partiție sau a apărut o altă eroare internă. Contactați reprezentantul dumneavoastră de service.

A eșuat înlăturarea resursei I/E

A apărut o eroare internă. Serverul nu a găsit că IOP-ul este deținut momentan de către partiția relevantă și nu este deja o resursă disponibilă. Contactați furnizorul dumneavoastră de service.

Reordonarea adresării SPCN s-a realizat cu succes.

Aceste mesaj este doar informativ.

Funcția de panou cerută nu este momentan activată

Serverul nu a activat funcția panoului în acest moment. Așteptați și reîncercați cererea. De exemplu, dacă funcția de panou 21 este încercată pentru o partiție care repornește și nu încă pe unelte de service dedicate (DST), atunci 21 nu va fi activată până când nu se atinge DST-ul.

Cererea a eșuat, magistrala xxx nu este folosită

Partiția nu folosește momentan magistrala, deci nu o poate deține.

Cererea a eșuat, magistrala xxx nu este partajată

Magistrala este într-o stare specială care o împiedică să fie modificată la starea de partajată (precum ar fi folosită într-un cluster). Sau, IOP-ul ce este înlăturat nu aparține magistralei ce este în modul partajat.

Cererea a eșuat, date de configurare protejate - vedeți Istoric activitate produs

Datele de configurare ale partiției logice sunt protejate din unele motive și nu pot fi modificate până nu realizați acțiunile corespunzătoare. Vedeți istoricul de activitate produs (PAL) pentru informații despre ce acțiuni trebuie executate. De obicei, pentru a corecta problema trebuie să folosiți o opțiune din ecranul de afișare Recuperare date de configurare.

Cererea a eșuat din cauza stării uneia sau mai multor partiții

În funcție de funcția cerută, fie toate partițiile secundare trebuie oprite fie trebuie pornite pentru a continua.

Cererea a eșuat, erorile raportate nu au fost tratate

Un ecran de raportare de erori a fost afișat anterior și fie utilizatorul a anulat fără să permită serverului să recupereze din problemele menționate fie serverul a eșuat să realizeze acțiunea de recuperare.

Cererea a eșuat, cod retur: xxxxxxxx

Acest mesaj va apărea pentru o eroare care nu are o descriere de mesaj asociată cu el. Codul retur hexa vă va spune ce s-a întâmplat.

0xFFFFFFFF98

Configurația I/E s-a modificat în timp ce acțiunea curentă a fost realizată. În funcție de ecranul de afișare în care ați fost, resursele pot fi reîmprăstiate automat. Dacă este așa, doar reîncercați cererea. Poate fi necesar să ieșiți și să reintrați în ecranul de afișare pentru a reîncerca cererea.

Cererea nu este permisă pentru partiție.

Ați încercat o cerere care nu este permisă pentru această partiție. Unele acțiuni nu sunt permise pe partiția primară. De exemplu, nu puteți șterge partiția primară sau să înlăturați procesorul I/E al sursei de încărcarea a partiției primare.

Cererea a eșuat, sunt specificate mai multe procesoare decât sunt în pool-ul partajat.

Ați încercat să setați numărul de procesoare la un număr mai mare decât este disponibil în pool-ul procesoare partajate. Soluțiile posibile sunt să adăugați mai multe procesoare la pool-ul partajat sau să reduceți numărul de procesoare cerute să fie mai mic sau egal cu numărul de procesoare care este disponibil.

Cererea a eşuat, vedeți Istoric activitate produs

A apărut o eroare în managerul de configurație de partiție logică în timpul acțiunii de recuperare a datelor. Vedeți Istoric activitate produs pentru informații. Contactați furnizorul dumneavoastră de service.

Resursele cerute le depășesc pe cele alocate partiției

Partiția poate să fi fost repornită cu mai puține procesoare, memorie principală sau performanță interactivă decât cerute (dar în limita disponibilă minimă). Încercarea de a înlătura aceste resurse depășește ceea ce folosește momentan partiția.

Dimensiunea introdusă pentru memoria principală nu este validă

Valoarea pe care ați introdus-o pentru memoria principală nu este un întreg valid. Introduceți un întreg.

Dimensiunea memoriei principale nu este în intervalul minim-maxim

Ați încercat modificarea valorii memoriei principale pentru această partiție. Totuși, valoare introdusă nu este între valorile minim și maxim. Fie introduceți un număr care este între valorile minim și maxim fie modificați valorile minim și maxim.

Crearea pool-ului de procesoare partajate s-a realizat cu succes.

Aceste mesaj este doar informativ.

Ștergerea pool-ului de procesoare partajate s-a realizat succes.

Aceste mesaj este doar informativ.

Unitățile din pool-ul de procesoare partajate depășesc capacitatea maximă a procesorului.

Ați setat numărul de unități de procesare la un număr mai mare decât capacitatea maximă de procesoare. O soluție posibilă este de a reduce numărul de unități de procesare pe care le cereți să fie mai mic sau egal decât numărul ce poate fi suportat de procesoarele curente. Fiecare procesor poate suporta maxim 1,00 unități de procesare.

Nu este validă alocarea introdusă a unităților din pool-ul de procesoare partajate.

Valoarea introdusă nu este corectă. Fie este mai mare, fie este mai mică decât ceea ce permite pool-ul partajat. Introduceți o valoare diferită.

Unitățile din pool-ul de procesoare partajate sunt sub capacitatea minimă a procesorului.

Ați setat numărul de unități de procesare la un număr mai mic decât capacitatea minimă de procesoare. O soluție posibilă este de a crește numărul de unități necesar.

Unitățile din pool-ul de procesoare partajate sunt peste ceea ce pot suporta procesoarele.

Ați specificat unitățile de procesare mai mari decât pot suporta procesoarele. Soluțiile posibile sunt să folosiți mai multe procesoare sau să reduceți numărul de unități de procesoare.

Cea mai mică dimensiune a memoriei principale minime este xxxxxxxx pentru maximul introdus.

Serverul trebuie să impună un interval de valori rezonabil pentru valorile memoriei principale maxime și minime relative unei alteia. Aceasta este datorită alocării unui anumit spațiu de stocare pentru serverul folosit pe baza dimensiunii maxime specificate. Spațiul de stocare fixat necesar serverului nu poate fi mai mic decât valoarea specificată. Ajustați valoarea dumneavoastră minimă să fie cel puțin la fel de mare ca cea din mesaj. Sau ajustați dimensiunea maximă a unei valori care este mai mică.

Adaptorul I/E de stocare nu poate fi alocat unei partiții musafir când există un procesor I/E de control.

Un adaptor I/E folosit de o partiție musafir este localizat într-o poziție de placă pe același domeniu puncte Multi-adaptor un procesor I/E. Datele partiției musafir pot fi pierdute dacă se întâmplă una dintre următoarele:

- Este realizat un IPL de tip D la o partiție primară.
- Adaptorul I/E este mutat pe o partiție i5/OS.
- O eroare cauzează datele de configurație partiție logică (LPAR) să nu fie folosite.

Folosiți LPAR Validation Tool (LVT)



pentru a crea o configurație LPAR validă.

Este necesar un IPL de sistem pentru a activa modificările

Modificările au fost făcute în configurația partiției logice care necesită activarea repornirii serverului. Exemple sunt crearea, ștergerea, recuperarea, modificarea tipului de drept de proprietate a partiției sau modificarea procesoarelor, memoriei principale sau valorilor de performanță interactivă ale partiției primare.

Unitatea are o configurație incorectă de partiție logică

Datele de configurare ale partiției logice sunt protejate din unele motive și nu pot fi modificate până nu realizați acțiunile corespunzătoare. Vedeți istoricul de activitate produs (PAL) pentru informații despre ce acțiuni trebuie executate. De obicei, pentru a corecta problema trebuie să folosiți o opțiune din ecranul de afișare Recuperare date de configurare.

Eroare necunoscută în funcția de service

O condiție neașteptată a apărut în codul licențiat care gestionează datele de configurare ale partiției logice fie funcția de service a partiției logice. Verificați istoricele Cod intern licențiat pentru o intrare 0C00 C9FF. Contactați furnizorul dumneavoastră de service.

A eșuat actualizarea datelor de configurare

A apărut o eroare în managerul de configurație de partiție logică în timpul acțiunii de recuperare date de configurație. Contactați furnizorul dumneavoastră de service.

A eșuat actualizarea datelor de configurare - nu s-au găsit date

Nu există date de configurare pentru partiția logică. Serverul nu a fost modificat prin înlăturarea resurselor de pe partiția principală și prin alocarea lor la partiții secundare noi. Serverul nu a realizat acțiunea cerută.

Valoarea introdusă pentru nivelul de detalii nu este validă

Valoarea pe care ați furnizat-o pentru acest câmp este incorectă. Introduceți o valoare validă pentru nivelul de detalii.

Valoarea introdusă pentru numărul de coduri de referință nu este validă

Valoarea pe care ați furnizat-o pentru acest câmp este incorectă. Introduceți o valoare validă pentru numărul de coduri de referință.

Valoarea introdusă pentru partiția secundară nu este validă

Valoarea pe care ați furnizat-o pentru acest câmp este incorectă. Introduceți o valoare validă pentru partiția secundară.

Valoarea introdusă pentru partiția (partițiile) sistemului nu este validă

Valoarea pe care ați furnizat-o pentru acest câmp este incorectă. Introduceți o valoare validă pentru partiția sistem.

Mesajele de eroare ale partiției logice în raportul de erori

Când managerul de configurare partiționare logică trebuie să raporteze erori multiple, este afișat ecranul de afișare Raport de erori partiționare logică. Acest ecran de afișare conține o sumă de erori cu detalii disponibil folosind opțiunea 5 pe această eroare particulară.

Din acest ecran de afișare, puteți anula cererea curentă și să vă reîntoarceți în ecranul de afișare anterior selectând F3 (ieșire) sau F12 (anulare). Puteți de asemenea să acceptați eroarea și să continuați selectând opțiunea 1 (acceptare problemă) sau F10 (acceptare tuturor problemelor și continuare). Oricum, ar trebui să înțelegeți pe deplin aceste erori înainte de a face orice acțiune.

Mesajele de eroare grupuri de raport în categorii după cum urmează:

- **Informativ**--O eroare recuperabilă apărută care nu a împiedicat operația de cerere.
- **Atenție**--O eroare apărută care împiedică operația cerută. Detaliile descriu cauza eșuării, dar nu vă spun ce operație a eșuat. Vedeți orice erori **grave** pentru a determina ce operație a eșuat.
- **Grav**--O operație nu s-a completat cu succes. Vedeți orice mesaje anterioare **atenție** pentru a determina motivele pentru operația eșuată.

Următoarea listă acordă rezumate de mesaje de atenționare și grave, despre posibila cauză a apariției erorii și acțiunile recomandate.

Magistrala nu este înlăturată

Un mesaj grav care indică faptul că a eșuat o operație de înlăturare magistrală. Corecțai erorile de atenționare anterioare listate de raportul de eroare și reînceați operația.

A eșuat modificarea tipului de drept de proprietate asupra magistralei

Un mesaj grav care indică faptul că a eșuat o operație de modificare a tipului de drept de proprietate magistrală. Corecțai erorile de atenționare anterioare listate de raportul de eroare și reînceați operația.

Dispozitiv folosit

Un mesaj de atenționare care indică faptul că o resursă particulară este folosită de către server, IOP-urile deținute sau magistrală în timp ce cineva a încercat să o înlătore de pe partiție. Dacă această resursă este o unitate de disc, este recomandabil să o înlăturați din pool-urile de memorie auxiliare curente (ASP) înainte de a înlătura IOP-ul sau magistrala.

- Pentru toate celelalte resurse, realizați următorii pași:
 1. Notați adresa logică a resursei pe care doriți să o dezactivați. Puteți găsi aceste informații când afișați resursele alocate pentru partiții.
 2. În i5/OS, folosiți comanda WRKCFGSTS (Work with Configuration Status - Gestionare stare configurație) pentru a găsi numele resursei pe baza adresei logice. Din DST, mergeți la managerul de service hardware.
 3. Dezactivați orice dispozitiv sau controler care este activ pe resursă.

IOP-ul nu este înlăturat

Un mesaj grav care indică faptul că a eșuat o operație de înlăturare IOP. Corecțai erorile de atenționare anterioare listate de raportul de eroare și reînceați operația.

IOP-ul necesită realocarea

Un mesaj de atenționare indică faptul că ați încercat să modificați tipul de drept de proprietate al magistralei. Oricum magistrala conține IOP-urile nealocate momentan. Adăugați resursele I/E pentru a asigna IOP-urile disponibile la aceeași partiție ca și proprietarul de magistrală. Apoi, repetați modificarea tipului de drept de proprietate magistrală.

Resursă I/E neactualizată

Un mesaj grav care indică faptul că o resursă I/E nu a putu fi actualizată în datele de configurare. Corecțai erorile de atenționare anterioare listate de raportul de eroare și reînceați operația.

Starea IOP-ului este necunoscută

Un mesaj de atenționare care indică faptul că un anumit IOP nu poate fi localizat în partiția din care a fost înlăturat.

Dacă partiția deținătoare este acum oprită, puteți ignora această eroare dacă știți IOP-ul și resursele sunt disponibile. Dacă partiția deținătoare este acum activă, această eroare ar putea indica faptul că IOP-ul deținător a fost recent adăugat la partiție dar nu este încă activ.

Așteptați câteva minute și reînceați operația. Dacă eșuarea persistă sau dată IOP-ul nu a fost recent adăugat la partiția deținătoare, contactați reprezentantul dumneavoastră service.

Concepte înrudite

Operațiile de sistem de bază

Salvarea de rezervă și recuperarea

Operații înrudite

“Vizualizarea Istoricului de activitate produs (PAL) pentru partițiile logice” la pagina 107

Folosiți Uneltele de service dedicate (DST) sau Uneltele de service sistem (SST) pentru a găsi codurile de referință sistem pentru partiții logice.

Lucru cu date de configurare pentru partiții logice

Folosiți DST și SST pentru a șterge, copia și actualiza datele de configurație, pentru a configura o unitate de disc neconfigurată, și pentru a șterge partițiile logice de pe server.

Ați putea avea nevoie să lucrați cu date de configurare partiție logică. De obicei, veți avea nevoie să faceți acest lucru pentru a recupera din erorile hardware, pentru a corecta erori sau pentru a realiza întreținerea după mutarea hardware.

Serverul menține datele de configurare pentru toate partițiile logice de pe sursa de încărcare a fiecărei partiții logice. Datele de configurare menținute pe partiția primară sunt considerate copia master. Problemele pot apărea când informații de configurare de pe partiția primară și de pe o partiție secundară sunt în conflict sau după ce inițializați unități de disc în timpul unei instalări.

Atenție: Folosiți Navigator iSeries și DST (Dedicated Service Tools) pentru a lucra cu datele de configurare a partițiilor logice.

Concepte înrudite

Salvarea de rezervă și recuperarea

Recuperarea datelor de configurare ale partiției logice:

Puteți folosi această opțiune pentru a recupera datele de configurare a partiției logice dacă pe una dintre partițiile dumneavoastră secundare rulează sistemul de operare i5/OS. Această procedură este o parte a recuperării complete a serverului.

Următoarele informații sunt valabile numai pentru **partițiile primare**.

După reinstalarea Codului intern licențiat pe partiția primară, ați putea avea nevoie să folosiți DST pentru a recupera datele de configurare de partiție logică. Completați următorii pași pentru a recupera date de configurare de partiție logică:

1. Înainte de a modifica configurația dumneavoastră de disc sau să recuperați ASP-urile dumneavoastră utilizator, selectați opțiunea 11 (Lucrul cu partiții sistem).
2. Selectați opțiunea 4 (Recuperare date de configurare).
3. Selectați opțiunea 1 (Recuperare date de configurare partiție primară). Serverul localizează o unitate de disc neconfigurată care conține cele mai recente date de configurare pentru serverul dumneavoastră. Dacă mesajul Nici o unitate găsită cu mai multe date de configurare se afișează în locul unei liste de resurse, atunci nici o unitate de disc neassignată nu conține informații de configurare corespunzătoare. Consultați un reprezentant de service pentru asistență.
4. Selectați o configurație corespunzătoare de recuperat.
5. Confirmați selecția apăsând **Enter**.
6. Serverul copiază noile date de configurare în sursa de încărcare a partiției primare și repornește automat partiția primară.
7. Când executați următoarea dată un IPL (Initial Program Load - Încărcare inițială de program) pentru partițiile secundare, serverul actualizează datele lor de configurare de partiție logică.
8. După ce partiția primară își termină IPL-ul, continuați cu eventualii pași de recuperare următori, după cum se precizează în secțiunea Recuperarea din Salvarea de rezervă și recuperarea.

Concepte înrudite

“Concept privind partiția logică: sursa de încărcare” la pagina 21

Fiecare partiție logică trebuie să aibă o unitate de disc desemnată ca sursă de încărcare.

Salvarea de rezervă și recuperarea

Salvarea tuturor datelor de configurare:

Puteți folosi Navigator iSeries pentru a actualiza datele de configurare a partiției logice într-un fișier de pe calculator. Această funcție este folosită când pe toate partițiile secundare de pe iSeries rulează un sistem de operare musafir.

Notă: Această funcție nu salvează parametrii IPL de partiție musafir. Dacă doriți să salvați parametrii IPL de partiție musafir, ar trebui să executați o salvare sistem întreagă pe partiția gazdă.

Pentru a restaura datele de configurare folosind Conexiunile mele, urmați acești pași:

1. În Navigator iSeries, expandați **Conexiunile mele** sau mediul dumneavoastră activ.
2. Selectați partiția primară a sistemului.
3. Expandați **Configurare și servicii** și selectați **Partiții logice**.
4. Faceți clic dreapta pe **Partiție logică** și selectați **Configurare partiții**. Lucrați acum în fereastra Configurare partiții logice.
5. Apăsați clic dreapta pe **Sistem fizic** și selectați **Recuperare și Salvare toate datele de configurare**. Toate informațiile salvate vor fi stocate într-un fișier pe calculatorul pe care rulează Navigator iSeries.

Pentru a restaura datele de configurare folosind fereastra de unelte de service, urmați acești pași:

1. În Navigator iSeries, selectați **Conexiunile mele** sau mediul dumneavoastră activ.
2. Selectați **Deschidere fereastră unelte service Navigator iSeries** din fereastra Bloc task-uri. Dacă fereastra Bloc task-uri nu este afișată, selectați **Vizualizare** și selectați **Bloc task-uri**.
3. Introduceți **adresa IP** a interfeței de rețea pentru uneltele de service la care vreți să vă conectați. Faceți clic pe **OK**.
4. Va trebui să introduceți **ID-ul utilizator unelte service și parola**.
5. Expandați numele sistemului și selectați **Partiții logice**.
6. Faceți clic dreapta pe partiția logică și selectați **Configurare partiții**. Lucrați acum în fereastra Configurare partiții logice.
7. Apăsați clic dreapta pe **Sistem fizic** și selectați **Recuperare și Salvare toate datele de configurare**. Toate informațiile salvate vor fi stocate într-un fișier pe calculatorul pe care rulează Navigator iSeries.

Pentru a salva datele de configurare folosind Administrare centrală, urmați acești pași:

1. În Navigator iSeries, expandați **Administrare centrală**.
2. Expandați **Sisteme cu partiții**.
3. Selectați sistemul fizic care are partiția logică cu care doriți să lucrați.
4. Apăsați clic dreapta pe sistemul fizic și selectați **Configurare partiții**. Lucrați acum în fereastra Configurare partiții logice.
5. Apăsați clic dreapta pe **Sistem fizic** și selectați **Recuperare și Salvare toate datele de configurare**. Toate informațiile salvate vor fi stocate într-un fișier pe calculatorul pe care rulează Navigator iSeries.

Operații înrudite

“Restaurarea tuturor datelor de configurare”

Puteți folosi Navigator iSeries pentru a restaura toate datele de configurare.

Restaurarea tuturor datelor de configurare:

Puteți folosi Navigator iSeries pentru a restaura toate datele de configurare.

Această funcție este folosită atunci când pe toate partițiile secundare de pe iSeries rulează un sistem de operare musafir și ați salvat datele de configurare într-un fișier de pe calculatorul pe care rulează Navigator iSeries. Această procedură este o parte a recuperării complete a serverului.

Dacă datele de configurare de pe serverul dumneavoastră au fost curățate, trebuie să folosiți această funcție pentru a recâștiga accesul la datele de configurare create cu task-ul de salvare a tuturor datelor de configurare.

Pentru a restaura datele de configurare folosind Conexiunile mele, urmați acești pași:

1. În Navigator iSeries, expandați **Conexiunile mele** sau mediul dumneavoastră activ.
2. Selectați partiția primară a sistemului.
3. Expandați **Configurare și service** și selectați **Partiții logice**.

4. Faceți clic dreapta pe **Partiție logică** și selectați **Configurare partiții**. Lucrați acum în fereastra Configurare partiții logice.
5. Faceți clic dreapta pe **Sistem fizic** și selectați **Recuperare și Restaurare toate datele de configurare**.

După ce partiția primară termină repornirea, continuați cu eventualii pași de recuperare următori, după cum se precizează în secțiunea Recuperarea din Salvarea de rezervă și recuperarea. 

Pentru a restaura datele de configurare folosind fereastra Unelte servicii, urmați acești pași:

1. În Navigator iSeries, selectați **Conexiunile mele** sau mediul dumneavoastră activ.
2. Selectați **Deschidere fereastră unelte service Navigator iSeries** din fereastra Bloc task-uri. Dacă fereastra Bloc task-uri nu este afișată, selectați **Vizualizare** și selectați **Bloc task-uri**.
3. Introduceți **adresa IP** a interfeței de rețea pentru uneltele de service la care vreți să vă conectați. Faceți clic pe **OK**.
4. Va trebui să introduceți **ID-ul utilizator unelte service și parola**.
5. Expandați numele sistemului și selectați **Partiții logice**.
6. Faceți clic dreapta pe partiția logică și selectați **Configurare partiții**. Lucrați acum în fereastra Configurare partiții logice.
7. Faceți clic dreapta pe **Sistem fizic** și selectați **Recuperare și Restaurare toate datele de configurare**.

După ce partiția primară termină repornirea, continuați cu eventualii pași de recuperare următori, după cum se precizează în secțiunea Recuperarea din Salvarea de rezervă și recuperarea. 

Pentru a restaura datele de configurare folosind Administrare centrală, urmați acești pași:

1. În Navigator iSeries, expandați **Administrare centrală**.
2. Expandați **Sisteme cu partiții**.
3. Selectați sistemul fizic care are partiția logică cu care doriți să lucrați.
4. Faceți clic dreapta pe sistemul fizic și selectați **Configurare partiții**. Lucrați acum în fereastra Configurare partiții logice.
5. Faceți clic dreapta pe **Sistem fizic** și selectați **Recuperare și Restaurare toate datele de configurare**.

După ce partiția primară termină repornirea, continuați cu eventualii pași de recuperare următori, după cum se precizează în secțiunea Recuperarea din Salvarea de rezervă și recuperarea. 

Concepte înrudite

Salvarea de rezervă și recuperarea

Operații înrudite

“Salvarea tuturor datelor de configurare” la pagina 125

Puteți folosi Navigator iSeries pentru a actualiza datele de configurare a partiției logice într-un fișier de pe calculator. Această funcție este folosită când pe toate partițiile secundare de pe iSeries rulează un sistem de operare musafir.

Curățarea datelor de configurare pentru partițiile logice:

Puteți curăța datele de configurare pentru subiecte.

Operații înrudite

“Ștergerea tuturor partițiilor logice” la pagina 131

Poate exista un moment când va trebui să ștergeți toate partițiile logice pentru a face serverul nepartiționat din nou.

“Curățarea datelor de configurare a partiției din unitățile de disc neconfigurate” la pagina 128

Când mutați unități de disc între partiții logice sau servere, veți putea avea nevoie să ștergeți datele de configurare vechi înainte ca serverul să poată folosi din nou partiția logică.

Actualizarea datelor de configurare a partiției de pe toate partițiile logice:

Puteți actualiza datele de configurare pentru fiecare partiție logică activă prin copierea lor manual din partiție primară pe toate partițiile logice.

Atenție: Ar trebui să executați acești pași doar când sunteți instruiți să faceți acest lucru de către un reprezentant de service.

Toate partițiile inactive se vor actualiza automat la următoarea lor repornire.

Atenție: Folosind această funcție când datele de configurare de pe partiția primară este incorectă ruinează configurația dumneavoastră existentă.

Pentru a actualiza datele de configurare folosind Conexiunile mele, urmați acești pași:

1. În Navigator iSeries, expandați **Conexiunile mele** sau mediul dumneavoastră activ.
2. Selectați partiția primară a sistemului.
3. Expandați **Configurare și servicii** și selectați **Partiții logice**.
4. Faceți clic dreapta pe **Partiție logică** și selectați **Configurare partiții**. Lucrați acum în fereastra Configurare partiții logice.
5. Apăsați clic dreapta pe **Sistem fizic** și selectați **Recuperare și Actualizare date de configurare**.

Pentru a actualiza datele de configurare folosind fereastra Unelte servicii, urmați acești pași:

1. În Navigator iSeries, selectați **Conexiunile mele** sau mediul dumneavoastră activ.
2. Selectați **Deschidere fereastră unelte service Navigator iSeries** din fereastra Bloc task-uri. Dacă fereastra Bloc task-uri nu este afișată, selectați **Vizualizare** și selectați **Bloc task-uri**.
3. Introduceți **adresa IP** a interfeței de rețea pentru uneltele de service la care vreți să vă conectați. Faceți clic pe **OK**.
4. Veți fi întrebat pentru **ID-ul utilizator Unelte servicii și parola utilizator**.
5. Expandați numele sistemului și selectați **Partiții logice**.
6. Faceți clic dreapta pe partiția logică și selectați **Configurare partiții**. Lucrați acum în fereastra Configurare partiții logice.
7. Apăsați clic dreapta pe **Sistem fizic** și selectați **Recuperare și Actualizare date de configurare**.

Puteți folosi Navigator iSeries pentru a actualiza datele de configurare a partiției logice. Pentru a actualiza datele de configurare folosind Administrare centrală, urmați acești pași:

1. În Navigator iSeries, expandați **Administrare centrală**.
2. Expandați **Sisteme cu partiții**.
3. Selectați sistemul fizic de pe care ați dori să actualizați datele de configurare.
4. Faceți clic dreapta pe partiția logică și selectați **Configurare partiții**. Lucrați acum în fereastra Configurare partiții logice.
5. Apăsați clic dreapta pe **Sistem fizic** și selectați **Recuperare și Actualizare date de configurare**.

Curățarea datelor de configurare a partiției din unitățile de disc neconfigurate:

Când mutați unități de disc între partiții logice sau servere, veți putea avea nevoie să ștergeți datele de configurare vechi înainte ca serverul să poată folosi din nou partiția logică.

Trebuie să curățați datele de configurare când unitatea de disc are toate din următoarele caracteristici:

- În istoricul de activitate produs (PAL) este afișat codul de referință sistem (SRC) B600 5311 pentru unitatea de disc neconfigurată.
- Nu mai este o sursă de încărcare în propria sa partiție logică.

- Este venită de la o lată partiție logică unde a fost o sursă de încărcare sau este de la un server diferit care a avut partiții logice.

Această procedură șterge doar datele de partiție logică. Nici un sistem sau date utilizator nu sunt afectate.

Executați această procedură dintr-un ecran unități service dedicate (DST):

1. Mergeți la meniul DST.
2. Selectați opțiunea 11 (Lucrul cu partițiile sistem).
3. Selectați opțiunea 4 (Recuperare date de configurare).
4. Selectați opțiunea 3 (Curățați datele de configurare unitate de disc neconfigurată).
5. Selectați unitatea de disc cu datele de configurare pe care le doriți șterse. Introduceți un 1 în câmpul Opt la stânga listării unității de disc.
6. Apăsați tasta Enter.
7. Confirmați că doriți într-adevăr să ștergeți datele de configurare.
8. Modificările au efect imediat.

Concepte înrudite

“Concept privind partiția logică: sursa de încărcare” la pagina 21

Fiecare partiție logică trebuie să aibă o unitate de disc desemnată ca sursă de încărcare.

“Curățarea datelor de configurare pentru partițiile logice” la pagina 127

Puteți curăța datele de configurare pentru subiecte.

“Concept privind partiția logică: unitățile de disc” la pagina 16

Unitățile de disc memorează date. Serverul poate folosi și refolosi aceste date în orice moment. Sunt mai permanente decât memoria, dar tot puteți să le ștergeți.

Operații înrudite

“Instalarea noului hardware pentru partițiile logice” la pagina 81

Înțelegeți regulile de instalare de hardware la un sistem cu partițiile logice.

“Vizualizarea Istoricului de activitate produs (PAL) pentru partițiile logice” la pagina 107

Folosiți Uneltele de service dedicate (DST) sau Uneltele de service sistem (SST) pentru a găsi codurile de referință sistem pentru partiții logice.

“Acceptarea unei unități de disc drept sursă de încărcare pentru o partiție logică” la pagina 130

Curățarea resurselor care nu raportează de pe partițiile logice:

Atenție: Nu rulați această procedură dacă este marcat ca eșuat ORICE hardware. Rulați această procedură doar când tot hardware-ul serverului este complet operațional.

După ce adăugați, înlăturați sau mutați hardware de pe un server cu partiții logice, puteți să aveți resurse care nu mai sunt disponibile, care sunt listate de 2 ori sau care nu mai există pe server.

Puteți curăța aceste tipăriri pentru ca toate resursele neraportate să fie șterse din datele de configurare pentru partiția logică.

Puteți folosi Navigator iSeries pentru a curăța resursele partiției logice care nu raportează. Pentru a curăța resursele de partiționare ce nu raportează folosind Conexiunile mele, urmați acești pași:

1. În Navigator iSeries, expandați **Conexiunile mele** sau mediul dumneavoastră activ.
2. Selectați partiția primară a sistemului.
3. Expandați **Configurare și servicii** și selectați **Partiții logice**.
4. Selectați partiția de pe care ați dori să curățați resursele de partiționare logică neraportată.
5. Faceți clic dreapta pe **Partiție logică** și selectați **Configurare partiții**. Lucrați acum în fereastra Configurare partiții logice.
6. Apăsați clic dreapta pe **Sistem fizic** și selectați **Recuperare și Curățare resurse de partiționare neraportate**.

Pentru a curăța resursele de partiționare neraportate folosind fereastra Unelte service, urmați acești pași:

1. În Navigator iSeries, selectați **Conexiunile mele** sau mediul dumneavoastră activ.
2. Selectați **Deschidere fereastră unelte service Navigator iSeries** din fereastra Bloc task-uri. Dacă fereastra Bloc task-uri nu este afișată, selectați **Vizualizare** și selectați **Bloc task-uri**.
3. Introduceți **adresa IP** a interfeței de rețea pentru uneltele de service la care vreți să vă conectați. Faceți clic pe **OK**.
4. Veți fi întrebat pentru **ID-ul utilizator Unelte servicii și parola utilizator**.
5. Expandați numele sistemului și selectați **Partiții logice**.
6. Selectați partiția de pe care ați dori să curățați resursele de partiționare logică neraportată.
7. Faceți clic dreapta pe partiția logică și selectați **Configurare partiții**. Lucrați acum în fereastra Configurare partiții logice.
8. Apăsați clic dreapta pe **Sistem fizic** și selectați **Recuperare și Curățare resurse de partiționare neraportate**.

Pentru a curăța resursele de partiționare neraportate folosind Administrare centrală, urmați acești pași:

1. În Navigator iSeries, expandați **Administrare centrală**.
2. Expandați **Sisteme cu partiții**.
3. Selectați sistemul fizic care are partiția logică cu care doriți să lucrați.
4. Selectați partiția de pe care ați dori să curățați resursele de partiționare logică neraportată.
5. Faceți clic dreapta pe partiția logică și selectați **Configurare partiții**. Lucrați acum în fereastra Configurare partiții logice.
6. Apăsați clic dreapta pe **Sistem fizic** și selectați **Recuperare și Curățare resurse de partiționare neraportate**.

Operații înrudite

“Instalarea noului hardware pentru partițiile logice” la pagina 81

Înțelegeți regulile de instalare de hardware la un sistem cu partițiile logice.

Acceptarea unei unități de disc drept sursă de încărcare pentru o partiție logică:

Când datele de configurare de pe sursa de încărcare a unei partiții logice sunt diferite față de ceea ce așteaptă serverul, este afișată o eroare în istoricul de activitate produs (PAL). Codul de referință B600 5311 apare la unitatea de disc sursă de încărcare.

Dacă ați mutat sau adăugat recent unități de disc fie în server fie de la un alt server, ele pot conține încă date de configurare. Dacă nu doriți să folosiți una dintre ele ca sursă de încărcare, trebuie să curățați datele de configurare înainte de a continua.

Altfel, dacă nu doriți să folosiți una din noile unități de disc ca sursă nouă de încărcare de pe partiția logică, urmați acești pași din meniul Unelte de service dedicate.

1. În meniul DST, selectați opțiunea 11 (Lucrul cu partiții sistem).
2. Selectați opțiunea 4 (Recuperare date de configurare).
3. Selectați opțiunea 5 (Acceptare unitate de disc sursă de încărcare).
4. Confirmați că nu doriți să folosiți discul ca sursă de încărcare în partiția logică apăsând tasta F10. Serverul înlocuiește datele de configurare de pe unitatea de disc sursă de încărcare cu datele de configurare curente.
5. Partiția logică poate acum să continue IPL-ul său cu noua unitate de disc sursă de încărcare.

Operații înrudite

“Vizualizarea Istoricului de activitate produs (PAL) pentru partițiile logice” la pagina 107

Folosiți Uneltele de service dedicate (DST) sau Uneltele de service sistem (SST) pentru a găsi codurile de referință sistem pentru partiții logice.

“Curățarea datelor de configurare a partiției din unitățile de disc neconfigurate” la pagina 128

Când mutați unități de disc între partiții logice sau servere, veți putea avea nevoie să ștergeți datele de configurare vechi înainte ca serverul să poată folosi din nou partiția logică.

Copierea datelor de configurare a partiției între sursele IPL:

Serverul dumneavoastră poate experimenta o eroare de disc a datelor de configurare ale partiției logice dacă reporniți de la sursa IPL A sau B, dar nu de la ambele.

Sunt afișate următoarele coduri de referință sistem:

1 B193 45112 xxxx xxx5D (unde x este orice valoare 0-9 sau A-F)3 690A 2060

Puteți copia datele de la sursa de funcționare la sursa cu probleme cu această procedură.

Notă: Ar trebui să încercați aceasta doar când sunteți sigur că partiția logică repornește normal când se folosește cealaltă sursă IPL.

Executați această procedură din ecranul Unelte service dedicate (DST):

1. Dacă faceți acest lucru pe partiția primară, opriți toate partițiile secundare. Altfel, continuați cu următorul pas.
2. Reporniți serverul dumneavoastră în modul manual cu cealaltă sursă IPL (de exemplu, sursa A dacă sursa B eșuează).
3. Din DST, selectați opțiunea 11 (Lucrul cu partiții sistem).
4. Asigurați-vă că informațiile de configurație conținute în această sursă IPL sunt corecte. Verificați aceasta prin următorii pași din Gestiune partiții logice pentru afișarea stării partițiilor logice. O configurație corectă v-ar arăta cea mai recentă configurație de partiții logice. Dacă este corectă, continuați cu următorul pas. Dacă configurația nu este corectă, **nu** continuați. Consultați un reprezentant de service.
5. Apăsăți tasta F3 pentru a vă întoarce la meniul Lucrul cu partiții sistem.
6. Selectați opțiunea 4 (Recuperare date de configurare).
7. Selectați opțiunea 6 (Copiați datele de configurare pe cealaltă parte).
8. Confirmați alegerea dumneavoastră prin apăsarea tastei F10.
9. Reporniți partiția logică folosind cealaltă sursă IPL (sursa B, dacă sursa A a avut datele de configurare de la care tocmai le-ați copiat).
10. Dacă problemele persistă, contactați un reprezentant de service.

Concepte înrudite

“Codurile de referință sistem (SRC-uri) pentru partiții logice” la pagina 105

Înțelegeți cum să stabiliți dacă serverul dumneavoastră a ajuns într-o eroare de partiționare logică.

Ștergerea tuturor partițiilor logice:

Poate exista un moment când va trebui să ștergeți toate partițiile logice pentru a face serverul nepartiționat din nou.

Este posibil să întoarceți toate resursele hardware partiției primare. Oricum, **toate** datele utilizator conținute pe partițiile secundare se vor pierde. Asigurați-vă că aveți copii de rezervă adecvate pregătite pentru toate partițiile logice.

Puteți folosi Navigator iSeries pentru a șterge datele de configurare a partițiilor logice. Pentru a șterge toate datele de configurare a partițiilor logice folosind Conexiunile mele, urmați acești pași:

1. În Navigator iSeries, expandați **Conexiunile mele** sau mediul dumneavoastră activ.
2. Selectați partiția primară a sistemului.
3. Expandați **Configurare și servicii** și selectați **Partiții logice**.
4. Faceți clic dreapta pe **Partiție logică** și selectați **Configurare partiții**. Lucrați acum în fereastra Configurare partiții logice.
5. Apăsăți clic dreapta pe **Sistem fizic** și selectați **Recuperare și Ștergere toate datele de configurare ale partiției logice**.
6. Apare o casetă de confirmare pentru a verifica alegerea dumneavoastră de a șterge datele de configurare ale partiției. Apăsăți Clic pe **OK** pentru a confirma decizia dumneavoastră.

Pentru a șterge toate datele de configurare a partițiilor logice folosind fereastra de unelte de service, urmați acești pași:

1. În Navigator iSeries, selectați **Conexiunile mele** sau mediul dumneavoastră activ.
2. Selectați **Deschidere fereastră unelte service Navigator iSeries** din fereastra Bloc task-uri. Dacă fereastra Bloc task-uri nu este afișată, selectați **Vizualizare** și selectați **Bloc task-uri**.
3. Introduceți **adresa IP** a interfeței de rețea pentru uneltele de service la care vreți să vă conectați. Faceți clic pe **OK**.
4. Va trebui să introduceți **ID-ul utilizator unelte service și parola**.
5. Expandați numele sistemului și selectați **Partiții logice**.
6. Faceți clic dreapta pe partiția logică și selectați **Configurare partiții**. Lucrați acum în fereastra Configurare partiții logice.
7. Apăsăți clic dreapta pe **Sistem fizic** și selectați **Recuperare și Ștergere toate datele de configurare ale partiției logice**.
8. Apare o casetă de confirmare pentru a verifica alegerea dumneavoastră de a șterge datele de configurare ale partiției. Apăsăți Clic pe **OK** pentru a confirma decizia dumneavoastră.

Pentru a șterge toate datele de configurare ale partiției logice folosind Administrare centrală, urmați acești pași:

1. În Navigator iSeries, expandați **Administrare centrală**.
2. Expandați **Sisteme cu partiții**.
3. Selectați sistemul fizic care are partiția logică cu care doriți să lucrați.
4. Faceți clic dreapta pe partiția logică și selectați **Configurare partiții**. Lucrați acum în fereastra Configurare partiții logice.
5. Faceți clic dreapta pe partiția logică și selectați **Configurare partiții**. Lucrați acum în fereastra Configurare partiții logice.
6. Apăsăți clic dreapta pe **Sistem fizic** și selectați **Recuperare și Ștergere toate datele de configurare ale partiției logice**.
7. Apare o casetă de confirmare pentru a verifica alegerea dumneavoastră de a șterge datele de configurare ale partiției. Apăsăți Clic pe **OK** pentru a confirma decizia dumneavoastră.

Concepte înrudite

“Curățarea datelor de configurare pentru partițiile logice” la pagina 127

Puteți curăța datele de configurare pentru subiecte.

Salvarea de rezervă și recuperarea

Situațiile care necesită ajutorul unui reprezentant de service

Raportarea problemelor server care necesită asistență tehnică de la Centrul de suport tehnic.

Câteva operații de depanare pe server necesită asistența unui reprezentant de ajutor al clientului. Aceste operații nu sunt comune și sunt singurele realizate dacă reprezentantul de suport consideră că este necesar.

Pentru a preveni pierderea datelor și deteriorarea hardware-ului și pentru a găsi o soluție corespunzătoare, contactați reprezentantul de suport înainte de a încerca următoarele operații.

Dacă trebuie să executați unul dintre aceste task-uri pe server, luați imediat legătura cu iSeries and AS/400 Technical Support Center  pentru asistență suplimentară.

Realizarea dump-ului de memorie pe servere cu partiții logice:

Când serverul are o defecțiune, creează un dump de memorie. Un dump de memorie copiază pe disc conținutul memoriei serverului. Acest lucru este o unealtă importantă pentru analiza problemelor. Pe un server cu partiții logice, există două tipuri de defecțiuni care pot cauza dump-uri de memorie: defecțiunea serverului și defecțiunea partiției secundare.

Când serverul realizează un dump de memorie principală, **luați legătura cu reprezentantul de suport**.

Defecțiuni în partiția principală cauzate de hardware-ul de procesare a serverului sau de cel al memoriei principale vor duce la căderea întregului sistem. Defecțiunile de software în partiția secundară vor duce doar la căderea partiției logice.

O defecțiune de server poate duce la un dump de memorie principală a serverului. O defecțiune de partiție secundară poate duce la un dump de memorie numai pentru acea partiție logică.

Concepte înrudite

“Forțarea unui dump de memorie principală pe serverele cu partiții logice”

Când serverul are o defecțiune, creează un dump de memorie. Un dump al memoriei principale copiază conținutul spațiului de stocare a serverului pe disc. Poate fi o unealtă importantă pentru analiza problemelor. Când serverul realizează un dump de memorie principală, **luați legătura cu reprezentantul de suport.**

Realizarea unui dump de memorie principală

Forțarea unui dump de memorie principală pe serverele cu partiții logice:

Când serverul are o defecțiune, creează un dump de memorie. Un dump al memoriei principale copiază conținutul spațiului de stocare a serverului pe disc. Poate fi o unealtă importantă pentru analiza problemelor. Când serverul realizează un dump de memorie principală, **luați legătura cu reprezentantul de suport.**

Pe un server cu partiții logice, sunt două tipuri de dump-uri de spații de memorie pe care le puteți realiza:

- Un dump al memoriei principale a serverului.
- Un dump al memoriei principale a partiției secundare.

Defecțiuni în partiția principală cauzate de hardware-ul de procesare a serverului sau de cel al memoriei principale vor duce la căderea întregului sistem. Defecțiunile de software în partiția secundară vor duce doar la căderea partiției logice.

O defecțiune de server poate duce la un dump de memorie principală a serverului. O defecțiune de partiție secundară poate duce la un dump de memorie numai pentru acea partiție logică.

Când sunteți direcționat de către suportul cu clienții sau de către reprezentantul de service, puteți forța un dump al memoriei principale pe un server cu partiții logice.

Dump-ul memoriei principale a serverului

Trebuie să realizați un dump al memoriei principale doar când sunteți direcționat de către un reprezentant de service.

Atenție: Când realizați un dump al memoriei principale, oricare partiție activă secundară va realiza de asemenea un dump al memoriei principale. Vor reporni după aceea toate aceste partiții. Aceasta ar putea dura mult timp.

Un ecran Lucru cu starea partițiilor va apărea pe consola partiției secundare doar dacă un dump al memoriei principale nu a fost deja în progres. În acest caz, un ecran Dump al memoriei principale va apărea pe consola partiției secundare.

Dump-ul memoriei principale pentru o partiție secundară

Ar trebui să realizați un dump al memoriei principale a partiției secundare sub îndrumarea unui reprezentant de service. Pentru a realiza un dump al memoriei principale pe o partiție secundară, trebuie să lucrați cu panoul de control la distanță. **Funcția 22** forțează un dump al memoriei principale pe panoul de control la distanță.

În eventualitatea în care nu puteți realiza funcția 22 (Forțarea dump-ului memoriei principale) pe o partiție secundară, realizați un dump al memoriei principale de sistem sub direcția reprezentantului dumneavoastră de service. Când ecranul Dump memorie principală apărut pe consola partiției primare, apăsați Enter, și selectați opțiunea 6 (Dump la toate partițiile). Un dump al memoriei principale este inițiat pentru fiecare partiție activă și trebuie să fie copiat pentru fiecare partiție.

Concepte înrudite

“Realizarea dump-ului de memorie pe servere cu partiții logice” la pagina 132

Când serverul are o defecțiune, creează un dump de memorie. Un dump de memorie copiază pe disc conținutul memoriei serverului. Acest lucru este o unealtă importantă pentru analiza problemelor. Pe un server cu partiții logice, există două tipuri de defecțiuni care pot cauza dump-uri de memorie: defecțiunea serverului și defecțiunea partiției secundare.

Realizarea unui dump de memorie principală

Operații înrudite

Accesarea funcțiilor panoului de control

Informații înrudite

Realizarea unui dump manual de memorie principală

Folosirea service-ului la distanță pentru partiții logice:

Service-ul la distanță este o mijloc pentru un reprezentant de service pentru accesarea serverului dumneavoastră printr-un modem.

Folosiți această procedură numai când sunteți instruit de reprezentantul de service

Partiția logică, care folosește service la distanță, trebuie să aibă un IOP suport electronic client cu modem. Nevoile IOP-ului pentru a fi etichetat ca resursa ECS pentru partiție.

Dacă comunicarea IOP este pe o magistrală partajată și este folosită de o altă partiție, comută IOP-ul la partiția care necesită modemul. Dacă acest IOP atașează de asemenea la Consola de operații, consola poate fi nedisponibilă până când IOP-ul este comutat înapoi la partiția originală.

Atenție: Este un risc de securitate să lăsați activ service-ul la distanță când nu este folosit. Acesta ar permite cuiva să vă acceseze serverul iSeries fără să știți. Asigurați-vă că a fost dezactivat când reprezentantul dumneavoastră service a terminat folosirea service-ului la distanță.

Pentru a folosi serviciul la distanță pentru partiții logice, ar trebui să lucrați cu panoul de control la distanță. **Funcția 66** activează serviciul la distanță, iar **funcția 65** îl dezactivează. Eșuarea dezactivării service-ului poate crea un risc de securitate.

Operații înrudite

Accesarea funcțiilor panoului de control

Pornirea și oprirea alimentării unui domeniu cu partiții logice:

Puteți să opriți și să porniți alimentarea unui domeniu atunci când se defectează un procesor de intrare/ieșire (IOP) de unitate de disc.

Folosiți această procedură numai când sunteți instruit de reprezentantul de service

Când se defectează un IOP, unitățile de disc atașate la el devin inutilizabile sau serverul se poate bloca. Domeniul este un grup de resurse hardware pe care sistemul le definește ca fiind înrudite.

Dacă sunteți îndrumat de reprezentantul dumneavoastră de service, opriți alimentarea domeniului; serverul oprește IOP-ul defect de unitate de disc. Puteți apoi să înlocuiți o unitate de disc defectă fără să reporniți partiția logică sau întregul server.

Pentru a porni din nou alimentarea domeniului, trebuie să folosiți panoul de control de la distanță. Sub îndrumarea reprezentantului dumneavoastră de service, selectați **funcția 68** pentru a opri alimentarea domeniului și **funcția 69** pentru a porni alimentarea domeniului.

Operații înrudite

Accesarea funcțiilor panoului de control

Resetarea unui IOP de unități de disc cu partițiile logice:

Folosiți această funcția pentru a iniția un dump procesor I/E (IOP) și o resetare IOP sau o reîncărcare IOP.

Folosiți această procedură numai când sunteți instruit de reprezentantul de service

Această funcție devine activă când anumite SRC-uri de unitate de disc apar, iar IOP-ul asociat suportă o funcție de resetare sau reîncărcare.

Atenție: Folosirea incorectă a acestei funcții poate cauza pierderi de date. Poate de asemenea cauza eșecuri, care pot fi incorect diagnosticate ca eșecuri de hardware scump.

Pentru a reseta un IOP unități de discuri ar trebui să lucrați cu panoul de control la distanță. **Funcția 67** resetează/reîncarcă IOP-ul unitate de disc.

Operații înrudite

Accesarea funcțiilor panoului de control

Partiționarea cu un server eServer i5

Folosiți aceste informații dacă intenționați să faceți partiționarea folosind un eServer drept consolă pentru gestionarea partiției logice i5/OS.

Puteți instala AIX, Linux și i5/OS pe modelele eServer 5xx iSeries. Un server iSeries pe care rulează aceste sisteme de operare conține aplicații noi, cu o fiabilitate mărită.

Dacă intenționați să partiționați un model eServer i5, consultați informațiile referitoare la partiționarea logică din Centrul de informare IBM Systems Hardware.

Informații înrudite pentru partițiile logice

Informațiile înrudite conțin situri web și cărți IBM Redbooks care se referă la partițiile logice.

IBM Redbooks

Puteți de asemenea să vedeți sau să tipăriți oricare din următoarele PDF-uri:

- Slicing the AS/400 with Logical Partitioning: A How to Guide



(aproximativ 2,7 MB)

- LPAR Configuration and Management Working with iSeries Logical Partitions



(aproximativ 7,2 MB)

- Linux on the IBM iSeries Server: An Implementation Guide



(aproximativ 4,6 MB)

Situri Web

- Logical Partitions
- Linux on iSeries

Alte informații

- Linux într-o partiție musafir
- Salvarea de rezervă și recuperarea
- Capacity on Demand
- Instalarea ediției de i5/OS și a software-ului înrudit

Salvarea fișierelor PDF

Pentru a salva un PDF pe stația de lucru proprie pentru vizualizare sau tipărire:

1. Apăsați clic-dreapta pe PDF în browser-ul dumneavoastră. (apăsați clic-dreapta pe legătura de deasupra).
2. Faceți clic pe opțiunea de salvare locală a PDF-ului.
3. Navigați la directorul în care doriți să salvați PDF-ul.
4. Faceți clic pe **Save**.

Descărcarea programului Adobe Reader

- Trebuie să aveți instalat pe sistem Adobe Reader pentru a vizualiza sau tipări aceste PDF-uri. Puteți descărca o copie gratuită de pe situl Web Adobe (www.adobe.com/products/acrobat/readstep.html) .

Informații privind licența și declinarea responsabilității pentru cod

IBM vă acordă un licență copyright non-exclusivă să folosiți toate exemplele de coduri de programare din care puteți genera funcții similare ajustate nevoilor dumneavoastră. specifice.

- EXCEPTÂND GARANȚIILE OBLIGATORII, CARE NU POT FI EXCLUSE, IBM, DEZVOLTATORII DE PROGRAME ȘI FURNIZORII SĂI NU ACORDĂ NICI O GARANȚIE SAU CONDIȚIE, EXPRESĂ SAU IMPLICITĂ, INCLUZÂND, DAR FĂRĂ A SE LIMITA LA ELE, GARANȚIILE SAU CONDIȚIILE IMPLICITE DE VANDABILITATE, DE POTRIVIRE PENTRU UN ANUMIT SCOP SAU DE NEÎNCĂLCARE A UNUI DREPT, REFERITOARE LA PROGRAM SAU LA SUPORTUL TEHNIC, DACĂ ESTE CAZUL.

- ÎN NICI O ÎMPREJURARE IBM, DEZVOLTATORII SĂI DE PROGRAME SAU FURNIZORII NU VOR FI RESPONSABILI PENTRU ORICARE DINTRE URMĂTOARELE PAGUBE, CHIAI DACĂ AU FOST INFORMAȚI ÎN LEGĂTURĂ CU POSIBILITATEA PRODUCERII LOR:

1. PIERDEREA SAU DETERIORAREA DATELOR;
2. PAGUBE DIRECTE, SPECIALE, ACCIDENTALE SAU INDIRECTE SAU PREJUDICIILE ECONOMICE DE CONSECINȚĂ; SAU
3. PIERDERI REFERITOARE LA PROFIT, AFACERI, BENEFICII, REPUTAȚIE SAU ECONOMII PLANIFICATE.

- UNELE JURISDICȚII NU PERMIT EXCLUDEREA SAU LIMITAREA PREJUDICIILOR DIRECTE, ACCIDENTALE SAU DE CONSECINȚĂ, CAZ ÎN CARE ESTE POSIBIL CA UNELE SAU TOATE LIMITĂRILE SAU EXCLUDERILE DE MAI SUS SĂ NU FIE VALABILE PENTRU DUMNEAVOASTRĂ.

Anexa. Observații

Aceste informații au fost elaborate pentru produse și servicii oferite în S.U.A.

Este posibil ca IBM să nu ofere în alte țări produsele, serviciile sau caracteristicile discutate în acest document. Luați legătura cu reprezentantul IBM local pentru informații despre produsele și serviciile disponibile în zona dumneavoastră. Referirea la un produs, program sau serviciu IBM nu înseamnă că se afirmă sau că se sugerează faptul că poate fi folosit numai acel produs, program sau serviciu IBM. Poate fi folosit în loc orice produs, program sau serviciu care este echivalent din punct de vedere funcțional și care nu încalcă dreptul de proprietate intelectuală al IBM. Însă evaluarea și verificarea modului în care funcționează un produs, program sau serviciu non-IBM ține de responsabilitatea utilizatorului.

IBM poate avea brevete sau aplicații în curs de brevetare care să acopere subiectele descrise în acest document. Prin oferirea acestui document nu se acordă nici o licență cu privire la aceste brevete. Puteți trimite întrebări cu privire la licențe, în scris, la:

IBM Director of Licensing
IBM Corporation
North Castle Drive
Armonk, NY 10504-1785
U.S.A.

Pentru întrebări privind licența pentru informațiile DBCS (double-byte character set), contactați departamentul IBM de Proprietate intelectuală din țara dumneavoastră sau trimiteți întrebările în scris la:

IBM World Trade Asia Corporation
Licensing
2-31 Roppongi 3-chome, Minato-ku
Tokyo 106-0032, Japan

Următorul paragraf nu se aplică în cazul Marii Britanii sau al altor țări unde asemenea prevederi nu sunt în concordanță cu legile locale: INTERNATIONAL BUSINESS MACHINES CORPORATION OFERĂ ACEASTĂ PUBLICAȚIE “CA ATARE”, FĂRĂ NICI UN FEL DE GARANȚIE, EXPRIMATĂ SAU PRESUPUSĂ, INCLUSIV, DAR NELIMITÂNDU-SE LA ELE, GARANȚIILE IMPLICITE DE NEÎNCĂLCARE A UNOR DREPTURI SAU NORME, DE VANDABILITATE SAU DE POTRIVIRE PENTRU UN ANUMIT SCOP. Unele state nu permit declinarea responsabilității pentru garanțiile exprese sau implicite în anumite tranzacții și de aceea este posibil ca aceste clauze să nu fie valabile în cazul dumneavoastră.

Aceste informații pot include inexactități tehnice sau erori tipografice. Se efectuează modificări periodice la informațiile incluse aici; aceste modificări vor fi încorporate în noi ediții ale publicației. IBM poate aduce îmbunătățiri și/sau modificări produsului (produselor) și/sau programului (programelor) descrise în această publicație în orice moment, fără notificare.

Referirile din aceste informații la adrese de situri Web non-IBM sunt făcute numai pentru a vă ajuta, fără ca prezența lor să însemne un gir acordat acestor situri Web. Materialele de pe siturile Web respective nu fac parte din materialele pentru acest produs IBM, iar utilizarea acestor situri Web se face pe propriul risc.

IBM poate utiliza sau distribui oricare dintre informațiile pe care le furnizați, în orice mod considerat adecvat, fără ca aceasta să implice vreo obligație pentru dumneavoastră.

Posesorii de licențe pentru acest program care doresc să aibă informații despre el în scopul de a permite: (I) schimbul de informații între programe create independent și alte programe (inclusiv acesta) și (II) utilizarea mutuală a informațiilor care au fost schimbate, vor contacta:

IBM Corporation

Software Interoperability Coordinator, Department YBWA
3605 Highway 52 N
Rochester, MN 55901
U.S.A.

Aceste informații pot fi disponibile cu respectarea termenilor și condițiilor corespunzătoare, iar în unele cazuri cu plata unei taxe.

- | Programul licențiat la care se referă aceste informații și toate materialele licențiate disponibile pentru el sunt furnizate
- | de IBM în conformitate cu termenii din IBM Customer Agreement, IBM International Program License Agreement,
- | IBM License Agreement for Machine Code sau din alt acord echivalent încheiat între noi.

Toate datele de performanță din acest document au fost determinate într-un mediu controlat. De aceea, rezultatele obținute în alte medii de funcționare pot fi diferite. Unele măsurători s-ar putea să fi fost făcute pe sisteme la nivel de dezvoltare și nu există nici o garanție că aceste măsurători vor fi identice pe sistemele disponibile pe piață. Mai mult de atât, unele măsurători s-ar putea să fi fost estimate prin extrapolare. Rezultatele reale pot fi diferite. Utilizatorii acestui document trebuie să verifice datele aplicabile pentru mediul lor specific.

Informațiile privind produsele non-IBM au fost obținute de la furnizorii acestor produse, din anunțurile lor publicate sau din alte surse disponibile publicului. IBM nu a testat aceste produse și nu poate confirma acuratețea performanțelor, compatibilitatea sau oricare alte pretenții legate de produsele non-IBM. Întrebările legate de capacitățile produselor non-IBM le veți adresa furnizorilor acestor produse.

Toate declarațiile privind direcțiile de viitor și intențiile IBM-ului pot fi schimbate sau se poate renunța la ele, fără notificare prealabilă și reprezintă doar scopuri și obiective.

Toate prețurile IBM arătate sunt prețurile cu amănuntul sugerate de IBM, sunt curente și pot fi modificate fără notificare. Prețurile dealer-ului pot fi diferite.

Aceste informații sunt doar în scop de planificare. Informațiile menționate aici se pot modifica înainte ca produsele descrise să devină disponibile pe piață.

Aceste informații conțin exemple de date și rapoarte folosite în operațiile comerciale de zi cu zi. Pentru a fi cât mai complete, exemplele includ nume de persoane, de companii, de mărci și de produse. Toate aceste nume sunt fictive și orice asemănare cu nume sau adrese folosite de o întreprindere reală este pură coincidență.

LICENȚĂ - COPYRIGHT:

Aceste informații conțin exemple de programe de aplicații în limbaje sursă, care ilustrează tehnici de programare pe diferite platforme de operare. Puteți copia, modifica și distribui aceste exemple de programe sub orice formă fără ca IBM să pretindă vreo plată, când o faceți în scopul dezvoltării, folosirii, promovării și distribuirii programelor de aplicații conform cu interfața de programare a aplicațiilor pentru platforma de operare pentru care au fost scrise exemplele de program. Aceste exemple nu au fost testate amănunțit în toate condițiile. De aceea, IBM nu poate garanta sau sugera fiabilitatea, suportul pentru service sau funcționarea acestor programe.

Fiecare copie sau porțiune din aceste exemple de program sau orice lucrare derivată din acestea trebuie să includă un anunț de copyright de genul următor:

© (numele companiei dumneavoastră) (anul). Unele porțiuni din acest cod sunt derivate din IBM Corp. Sample Programs. © Copyright IBM Corp. _introduceți anul sau anii_. Toate drepturile rezervate.

Dacă vizualizați aceste informații folosind o copie electronică, fotografiile și ilustrațiile color s-ar putea să nu apară.

Informații privind interfața de programare

Această publicație referitoare la partițiile logice conține informații despre interfețele de programare menite să permită beneficiarului obținerea serviciilor IBM i5/OS.

Mărci comerciale

Următorii termeni sunt mărci comerciale deținute de International Business Machines Corporation în Statele Unite, în alte țări sau ambele:

- | AIX
- | AS/400
- | AS/400e
- | DB2
- | eServer
- | i5/OS
- | IBM
- | iSeries
- | Lotus
- | OS/400
- | Redbooks

- | Intel, Intel Inside (logo-urile), MMX și Pentium sunt mărci comerciale deținute de Intel Corporation în Statele Unite, în alte țări sau ambele.

Microsoft, Windows, Windows NT și logo-ul Windows sunt mărci comerciale deținute de Microsoft Corporation în Statele Unite, în alte țări sau ambele.

Java și toate mărcile comerciale bazate pe Java sunt mărci comerciale deținute de Sun Microsystems, Inc. în Statele Unite, în alte țări sau ambele.

- | Linux este o marcă comercială deținută de Linus Torvalds în Statele Unite, în alte țări sau ambele.

UNIX este o marcă comercială înregistrată deținută de Open Group în Statele Unite și în alte țări.

Alte nume de companii, produse sau servicii pot fi mărci comerciale sau mărci de serviciu ale altora.

Termenii și condițiile

Permisunile pentru utilizarea acestor publicații sunt acordate în conformitate cu următorii termeni și condiții.

Utilizare personală: Puteți reproduce aceste publicații pentru utilizarea personală, necomercială, cu condiția ca toate anunțurile de proprietate să fie păstrate. Nu puteți distribui, afișa sau realiza obiecte derivate din aceste publicații sau dintr-o porțiune a lor fără consimțământul explicit al IBM.

Utilizare comercială: Puteți reproduce, distribui și afișa aceste publicații doar în cadrul întreprinderii dumneavoastră, cu condiția ca toate anunțurile de proprietate să fie păstrate. Nu puteți să realizați lucrări derivate din aceste informații, nici să reproduceți, să distribuiți sau să afișați aceste informații sau o porțiune a lor în afara întreprinderii dumneavoastră fără consimțământul explicit al IBM.

Cu excepția a ceea ce este acordat explicit prin această permisiune, nu sunt acordate alte permisiuni, licențe sau drepturi, explicit sau implicit, pentru Publicații sau alte informații, date, software sau altă proprietate intelectuală conțină în acestea.

IBM își rezervă dreptul de a retrage permisiunile acordate aici oricând consideră că folosirea publicațiilor este în detrimentul intereselor sale sau când personalul IBM constată că instrucțiunile de mai sus nu sunt urmate corespunzător.

Nu puteți descărca, exporta sau re-exporta aceste informații cu excepția acelor în complianță deplină cu toate legile și regulamentele aplicabile, inclusiv toate legile și regulamentele de export ale Statelor Unite.

IBM NU ACORDĂ NICI O GARANȚIE PENTRU CONȚINUTUL ACESTOR PUBLICAȚII. ACESTE PUBLICAȚII SUNT FURNIZATE "CA ATARE", FĂRĂ NICI UN FEL DE GARANȚIE, EXPLICITĂ SAU IMPLICITĂ, INCLUZÂND, DAR FĂRĂ A SE LIMITA LA ELE, GARANȚIILE IMPLICITE DE VANDABILITATE, DE NEÎNCĂLCARE A UNOR DREPTURI SAU NORME ȘI DE POTRIVIRE PENTRU UN ANUMIT SCOP.



Tipărit în S.U.A.