

CATIA V5最新情報セミナー in 大阪



ダッソー・システムズ株式会社
CATIA Value Channel JAPAN
セールスマネージャー
木村 正樹

ダッソー・システムズ 2006 年度実績

2006年 総収入： 11億 6000万 ユーロ (GAAP) / 約1,840億円

対前年比 + 24%

cf. 2005年 総収入 9億3,450万ユーロ (GAAP)

地域別収入

アジア太平洋: 22% (日本18%)

欧州: 47%

南北アメリカ: 31%

売上比率

ソフトウェア: 83%

サービス: 17%

従業員数

全世界に 6,800人

主要 27カ国 146拠点

研究開発(R&D)

総収入の25%を研究開発費に投資

研究開発および生産部門の従業員数: 約 3,000名

YTD 2006 Revenue



ユーザーが抱える課題と CATIA V5最新機能・拡張機能

ダッソー・システムズ製品戦略:ロードマップ

©2001 DASSAULT SYSTEMES-R2

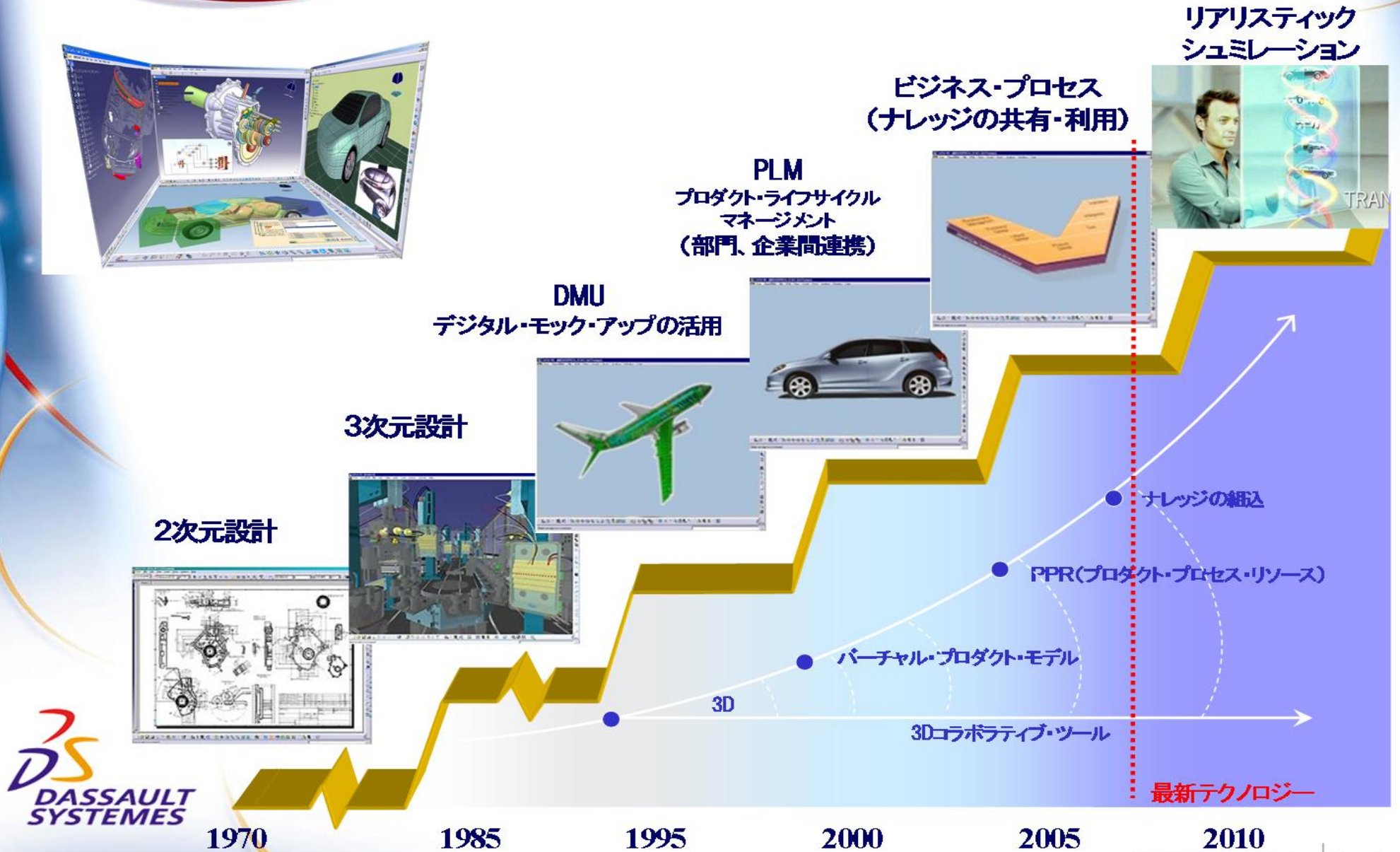

DS
DASSAULT
SYSTEMES

今ユーザーが抱えている課題

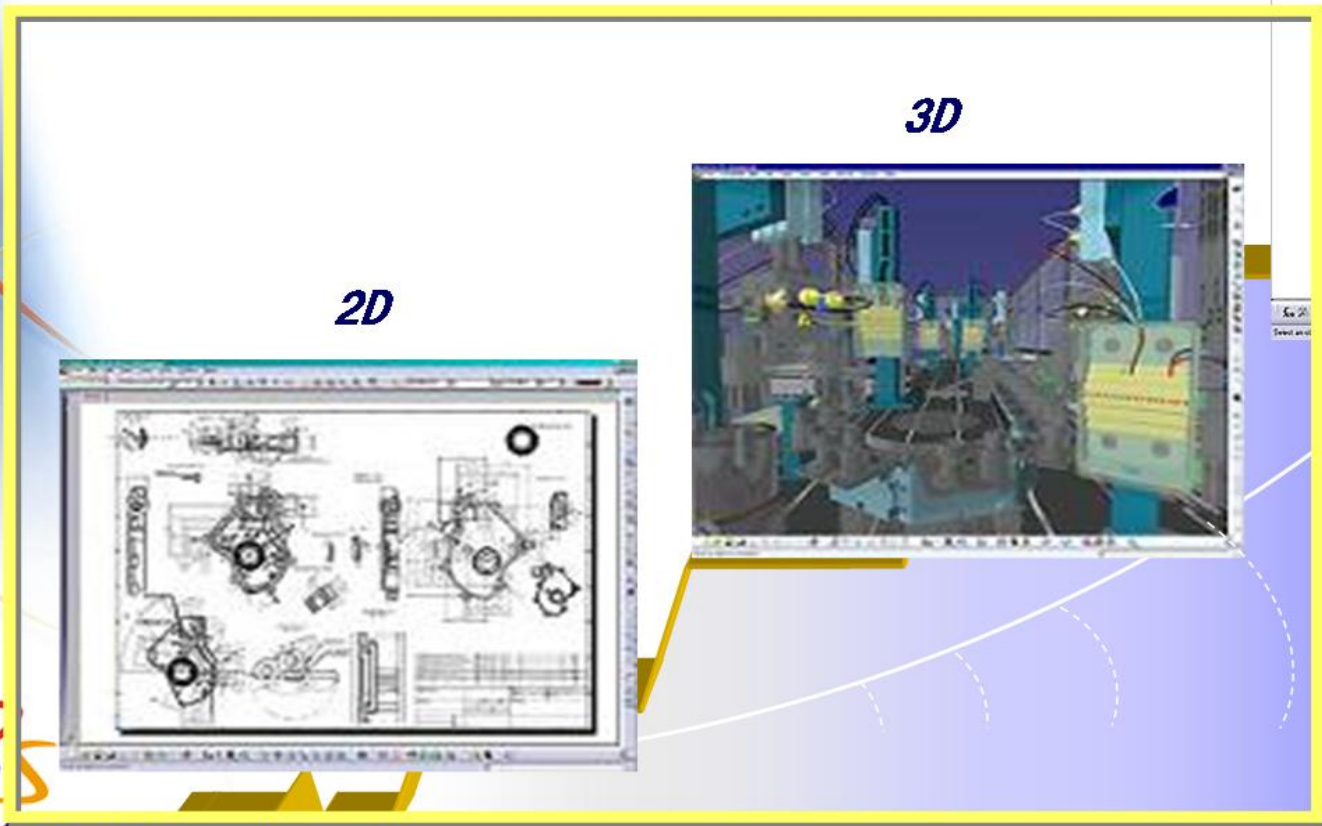

2D

3D

DMU

PLM

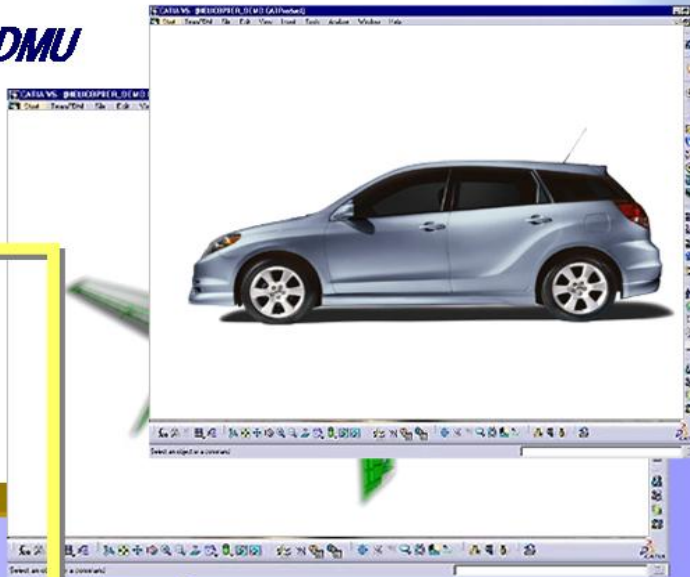

2次元的思考と操作を3D環境で実現 (L01:2D レイアウト for 3D Design)

■L01:2D レイアウト for 3D Design

- 設計の構想作業を直感的かつ迅速に行える
- 設計意図を記録・編集することが可能な2D描画機能
 - CATIA V5のドラフティング機能を3D環境で利用可能
 - 図面資産(DXF等)を容易に3次元に取り込むことが可能
- 2D⇔3Dとの強固な連携を実現
 - 2D検討→3Dモデル化→確認 の繰り返し作業に対応
 - L01で描いた2D形状を3Dで利用可能

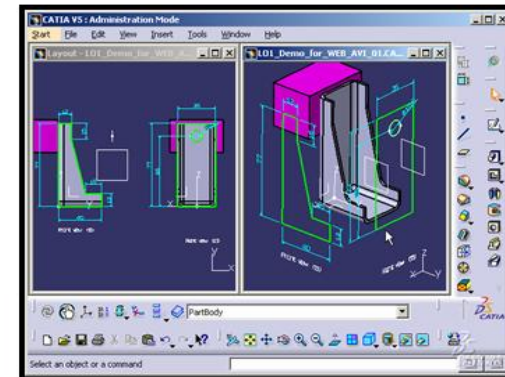
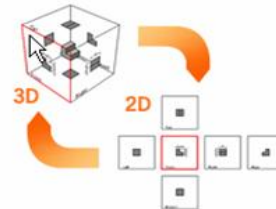

■ 印刷・図面生成

- L01で作成した要素を透過表示されている3D要素と同時に印刷が可能
- 同じく、図面化(CATDrawing化)が可能

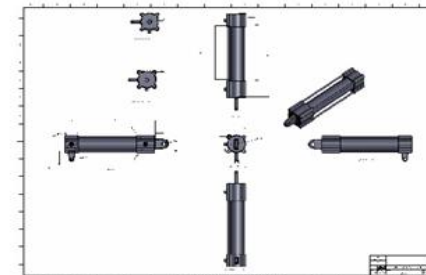
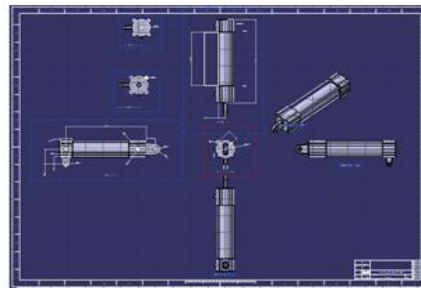



LO1 Functionality enhancements **New in V5R18**

2Dレイアウト for 3Dデザイン:

- 3D形状と関連性を持ったエッジを使用
- 投影図のカスタマイズ
- 円形および矩形ビュークリッピング
- 図の背景表示のための2D表示モード

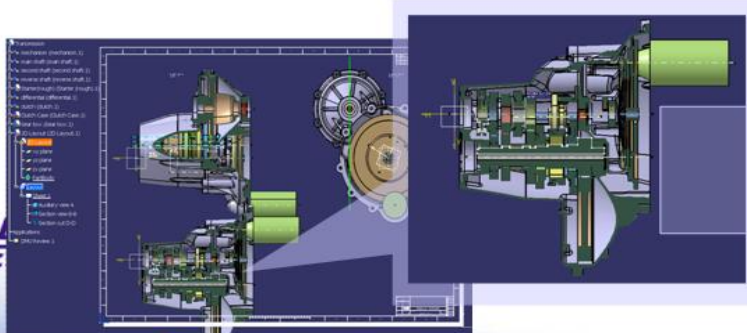
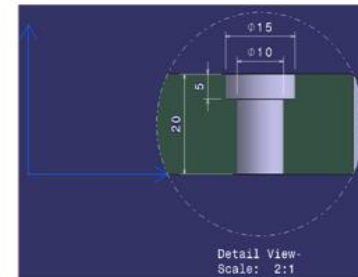
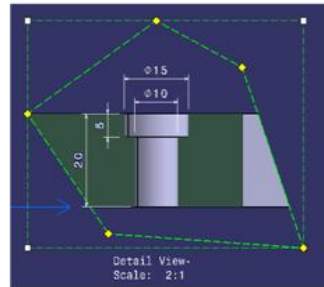
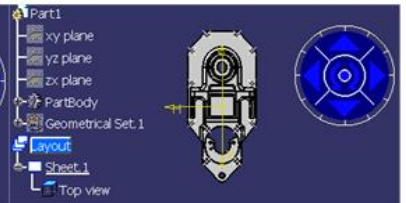
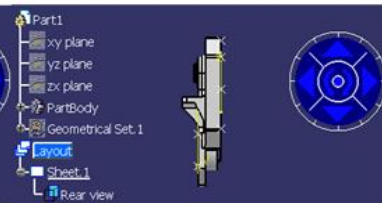
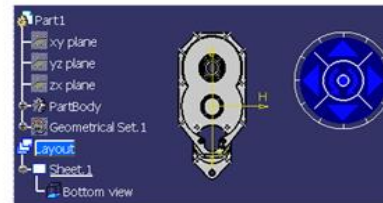
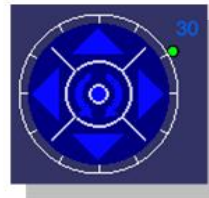
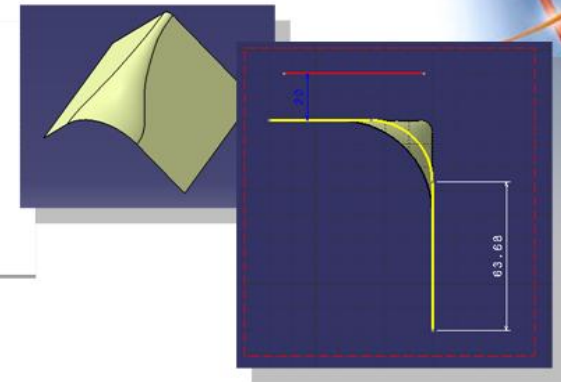

2D表示モードを
活動化

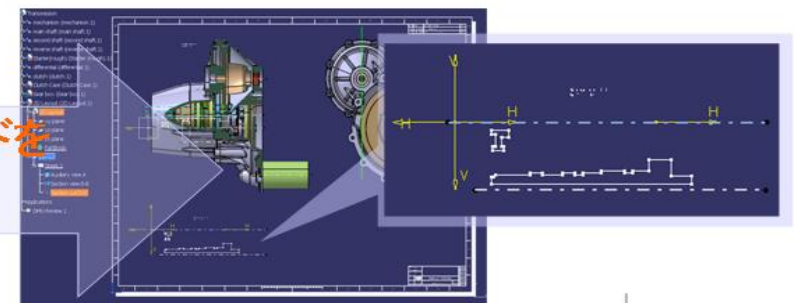

イメージした瞬間に創造的なモデリング (IMA:イマジンアンドシェイプ)

■ IMA:イマジンアンドシェイプ

■ ペンで描くスタイリング曲線

- 結果として、Bezier/Nurbs曲線が描かれる
- 形状の変形、コントロールが可能
- 使いやすく、美しいまとまり

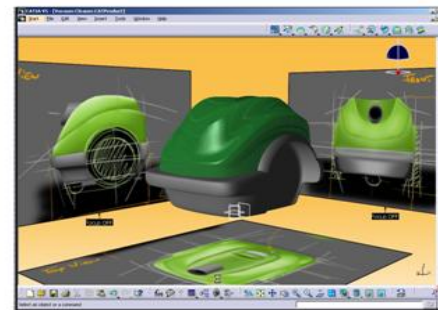

■ 容易な作成

- 粘土を引っ張ったり、足したりする感覚で作成。
- 必要な箇所には、角Rなど寸法的要素を追加

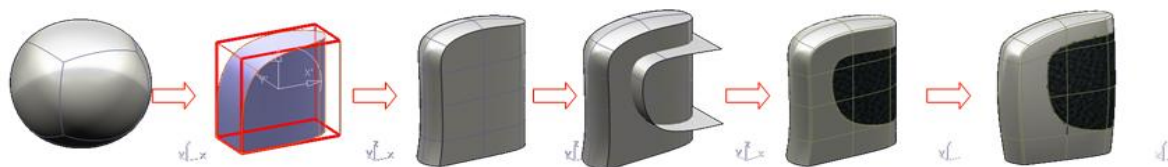
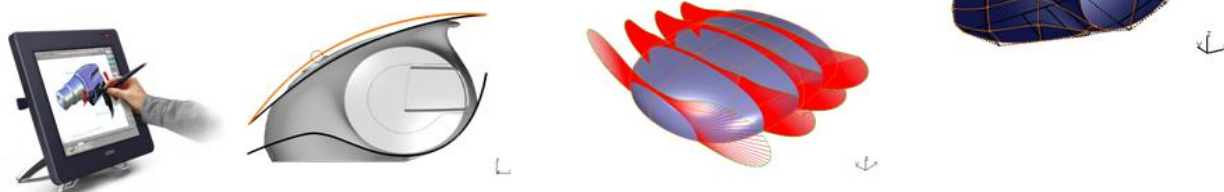

IMA Functionality enhancements **New in V5R18**

拘束の考慮

新しい正確な寸法コマンド

- 人 先端位置におけるサーフェス形状結果の正確な寸法設定
- 人 参照軸に対する1～3方向の寸法修正
- 人 寸法計算上の任意の参照軸の設定
- 人 どこでも好きな所にコンパスを置くか、モデル内の既存の軸を選択することで、コンパス方向ツールを使用
- 人 グローバル寸法を設定するため、境界ボックスの端に参照軸を置く
- 人 良く眺める平面にすばやく視点を整列

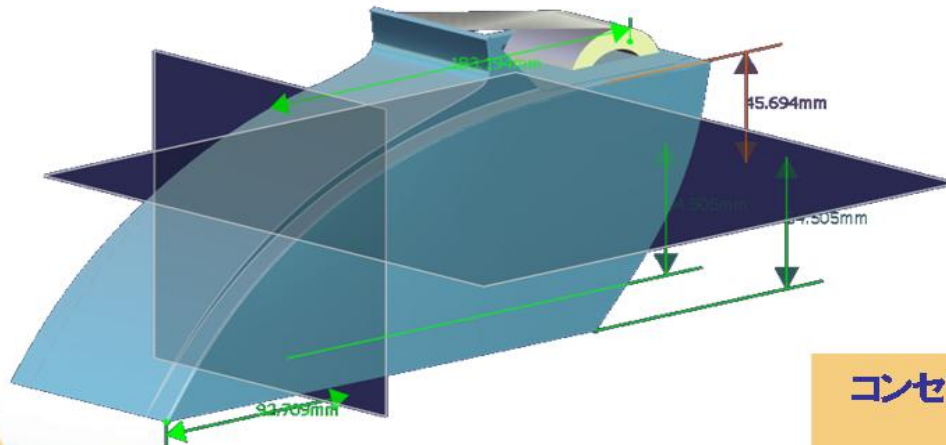
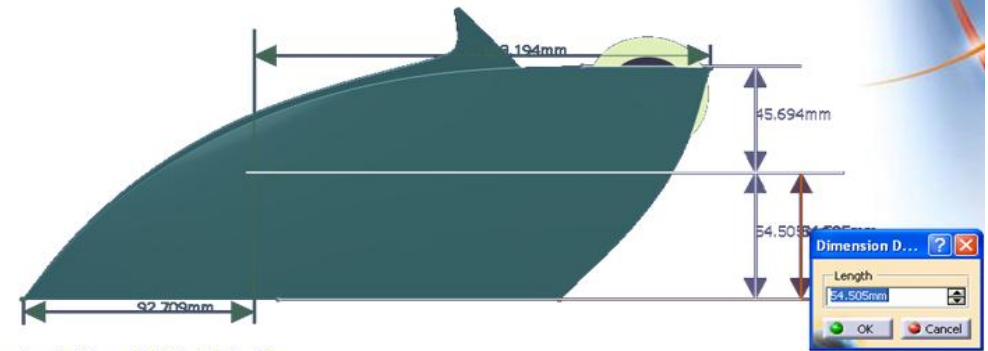

コンセプト設計においてよりリアリティを与える為の
スタイルシェイプの精度コントロール

ファンクショナルモールドパート(FM1/FMP)

■ FM1: ファンクショナル・モールドパート1とは？

- 履歴の順番に依存しない
 - 最終形状はフィーチャ履歴に依存しない
 - 設計者の意図した順序でモデリング
 - 変更したいフィーチャに注目

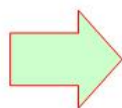
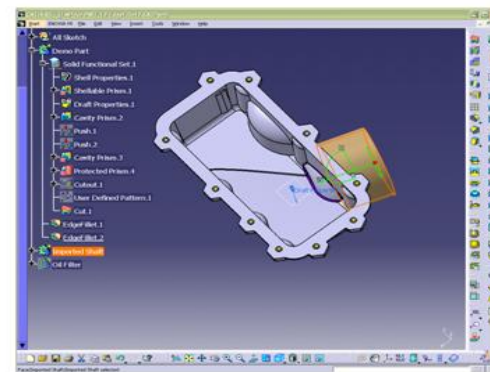

モデリングの時間を減らす

- 設計者志向なモデリング
 - フィーチャの知的な振舞により、トリム等余分な修正作業は不要
 - フィレット、勾配をフィーチャ定義に組み込み

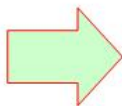
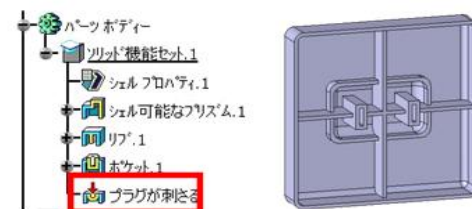

ノウハウの共有

- 大規模な変更強い
 - 意匠変更等、如何なる設計変更にも強力に対応できる頑強性



高い柔軟性と再利用性

従来3D: 9フィーチャー (パッド、ドラフト、穴、フィレット、etc)
FMP: 1フィーチャー

FMP/FM1 Functionality enhancements **New in V5R18**

複雑な加工部品を生産プロセス全体を通して一貫サポート

- ユーザが設計を理解するためのスキャン機能
 - ⤵ 各フィーチャがどのように結果形状に寄与するか素早く、簡単に特定
- 詳細設計をフル・サポート
 - ⤵ ファンクショナル・デザインからラフ・パート、加工品への遷移を幾何フィーチャを1つのパーツから次のパーツに「リンクの結果として保存」でインポートすることで実施
- 設計から生産の流れをよりスムーズに
 - ⤵ 穴フィーチャに組み込まれたインテリジェンス情報は技術結果として伝達可能で、必要な情報をIPを保護しつつ、勾配ねじ穴の生成、加工といった下流アプリケーションに伝えます。
- 複雑なパーツの設計手法でフレキシビリティが向上
 - ⤵ ファンクショナル・フィーチャー下にインプット・ボディが自動挿入できるようになり、仕様ツリーの管理が簡素、効率化
 - ⤵ 複数のソリッド・ファンクショナル・セットのドラフト・プロパティを定義する機能により品質と生産性も向上。

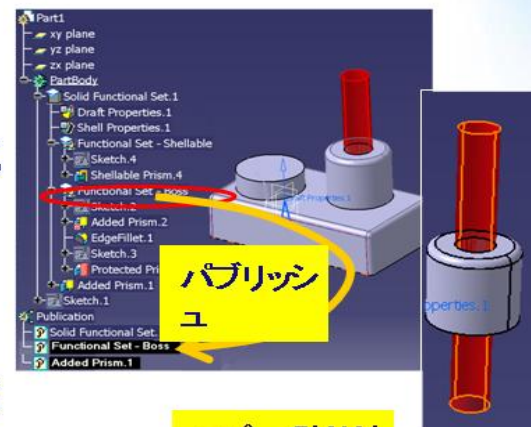

コピー貼り付け

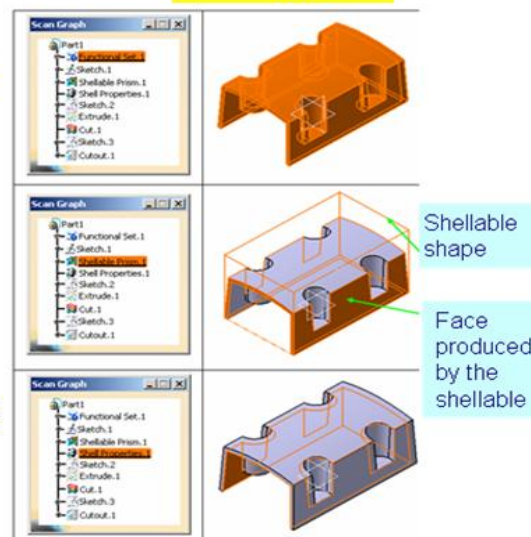

ジェネレーティブ・ストラクチャル・アナリシス2(GPS/GAS)

- 部品やアセンブリー上での線形応力解析、モード解析
 - コンカレントエンジニアリング可能

- 設計、解析に共通な環境を提供

- 統一されたインターフェース
- 完全なデータの関連性
- 設計意図の保持
- 定義⇒変更⇒検証⇒再定義等の繰り返し

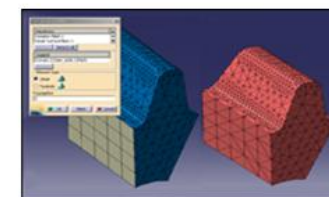
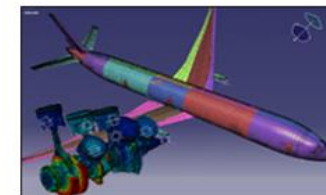
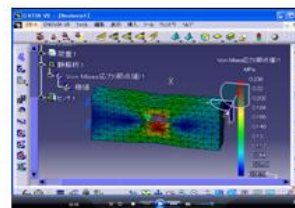

- プリ・プロセス、ポスト・プロセスの容易な操作

- メッシュの自動作成(ロバストメッシュ)

- 形状分割作業最小化
- メッシュのサイズ変更作業最小化
- 形状の不具合修正作業最小化

- 最短4STEPで解析による設計検証が実現

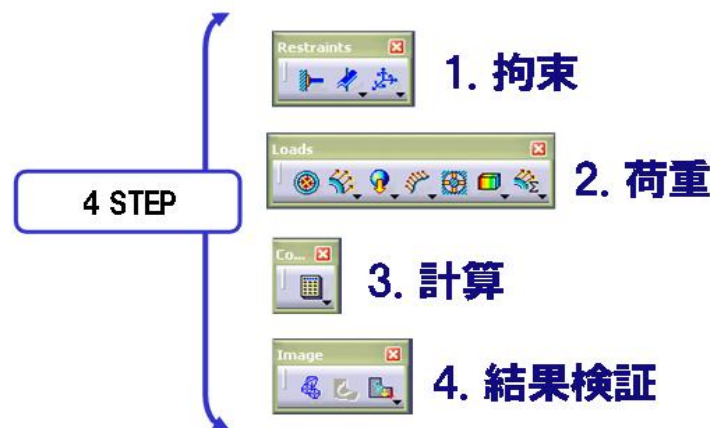

CATIAを中心にさらに広がるPLM

©2001 DASSAULT SYSTEMES-R2



CATIAがより身近に

What's CATIA PLM Express ?

IBMおよびダッソー・システムズは、卓越した製品設計のためのCATIA製品を新たにパッケージし、さまざまな業界のお客様において導入いただけるよう、お求めやすい価格で提供します。

- **各業界向け**ソリューションを組み合わせた新しいパッケージ
- **お客様の**ニーズに合わせて新たに開発されたソリューションパッケージ
- **新規はもちろん、既存のCATIAユーザーのお客様も、それぞれお客様のニーズや業務要件に応じて、必要な拡張機能を自由に選択**できます



CATIA PLM Expressの構成

6つの業務プロファイルをベースに、CATIA Team PLM(必須構成)に、各業界、各業務毎に用意されたオプションを、自由に組み合わせ、拡張できます。



レイアウト・
エンジニア



スタイリング・
プロダクト・
エンジニア



メカニカル・
プロダクト・
エンジニア



イクイップメント・
プロダクト・
エンジニア



レビュー&
オプティマイズ・
エンジニア



マニュファク
チャリング・
エンジニア

- レイアウト・エンジニア: **構想設計**フェーズに注目した構成
- スタイルプロダクト・エンジニア: サーフェス・ツールでの**製品形状作成**
- メカニカルプロダクト・エンジニア: 製品の**機構部品**、および**部位の設計**
- イクイップメント・エンジニア: 製品の**システム構造を設計**
- レビュー・オプティマイズ・エンジニア: デジタル・モックアップ、設計の**最適化**
- マニュファクチャリング・エンジニア: 生産準備、**NC加工用プログラミング**
および**シミュレーション**

CATIA PLM Express の構成

6つの業務分野



	レイアウト・エンジニア (レイアウト業務) 構想設計フェーズに注目した構成	スタイリング・プロダクト・エンジニア (スタイリング業務) サーフェス・ツールでの製品形状作成	メカニカル・プロダクト・エンジニア (機械設計業務) 製品の機構部品、および部位の設計	イクイップメント・プロダクト・エンジニア (機器設計業務) 製品のシステム構造を設計	レビュー&最適化・エンジニア (レビュー/最適化業務) デジタル・モックアップ、設計の最適化	マニュファクチャリング・エンジニア (製造業務) 生産準備、NC加工用プログラミングおよびシミュレーション
21種類のエクステンション・パッケージ 各エクステンション・パッケージは高度なV5プロダクトの集合体で、イネーブラー・パッケージを機能的に補充・拡張し、よりプロフェッショナルな要望に対応します。組み合せは自由です。 なお、エクステンション・パッケージは、1つのイネーブラー・パッケージの導入が前提となります。また、どのイネーブラー・パッケージとの組み合わせも可能です。	CATIA エレクトリカル・ケーブル・レイアウト (ECX)	CATIA リアリスティック・ダイナミック・レンダリング (RRX)	CATIA コンポジット・デザイン (CPX)		CATIA アニメーション・プロダクト・レビュー (PRX)	CATIA コンポジット・マニュファクチャリング・フルレーション (CGX)
	CATIA ストラクチャー・コンセプトtoデザイン (SDX)	CATIA フリースタイル・シェイプ・デザイン (FSX)	CATIA モールド・プロダクト・デザイン・フォー・マニファクチャリング (MPX)	CATIA エレクトリカル・ワイヤー・ハーネス・フラットニング (HPX)	CATIA ヒューマン・ビルダー&シミュレーション (HSX)	CATIA マシン・ツール・ビルダー (MBX)
	CATIA アコモデーション・レイアウト (ACX)		CATIA メカニカル・シェイプ・最適化 (HCX)	CATIA エレクトリカル・ワイヤー・ハーネス・デザイン (WHX)	CATIA ナレッジ・エキスパート・エンジニアリング・オブティマイゼーション (KOX)	CATIA マシン・ツール・シミュレーション (MTX)
23種類のイネーブラー・パッケージ 個々のイネーブラー・パッケージは、あるターゲット・ユーザー層 (例: Plastic part Designer 樹形品設計担当者) のニーズに対応するために集められたV5プロダクトの集合体です。組み合せは自由です。	CATIA ストラクチャー&ステイールワーク・レイアウト (SSE)	CATIA リバーシブル・エンジニアリング (REE)	CATIA モールド・ツーリング・クリエーション (MTE)	CATIA フレキシブル・PCBデザイン (CBE)	CATIA テューピング・スケマティックtoデザイン (TUE)	CATIA アドホック・マルチアクセス&シミュレーション (AME)
	CATIA ナレッジ・テンプレート (PKE)	CATIA アコモデーション・レイアウト (AOE)	CATIA モールド・プロダクト・クリエーション (MPE)	CATIA ウェイブガイド・スケマティックtoデザイン (WGE)	CATIA テクノロジカル・スペシフィケーション・レビュー (TRE)	CATIA マルチアクセス・サーフェス・マシニング (MME)
	CATIA 3Dレイアウト&アニメーション (LOE)	CATIA コンセプト・プロダクト・クリエーション (GRE)	CATIA ファブリケーション・プロダクト・クリエーション (FPE)	CATIA ハイビディング・スケマティックtoデザイン (PIE)	CATIA コラボレーティブ・プロダクト・レビュー (PRE)	CATIA ナレッジ・アドバイザー (KAE)
		CATIA メカニカル・プロダクト・クリエーション (MCE)	CATIA エレクトリカル3Dデザイン&ドキュメンテーション (EDE)	CATIA ジェネレーティブ・ストラクチャー・アナリシス (GAE)	CATIA レース&プリズマティック・マシニング (LPE)	
CATIA Team PLM (CAT) (コア・コンフィギュレーション : 必須基本構成)						

44のオプション

21のExtensionオプション

23のEnablerオプション

CAT : 1つの必須構成



CATIA Team PLM(CAT)

コア・コンフィギュレーション:必須基本構成
あらゆる業界向けプロダクト・エクセレンスを目指したハイ・スタンダード・モデリング

【 基本機能 】

- 初めての方でも覚えやすいWindows準拠のインターフェースと操作
- CATIA V5の高度な2Dドラフティング機能を全て搭載、3Dとフル連携
- CATIA V4インテグレーション
- 3Dデータ授受 (IGES、STEP、DXF、DWG、CADAM)
- ENOVIA SmarTeamによる、排他制御、チーム設計環境を提供



【 モデリング機能 】

- 強力なCATIAモデラーで、単純な製品から、高度に複雑な製品までを容易に作成
- 設計意図を残しやすく、パフォーマンスに貢献するマルチボディ・アプローチ
- 多彩なソリッド、サーフェスドレスアップ機能

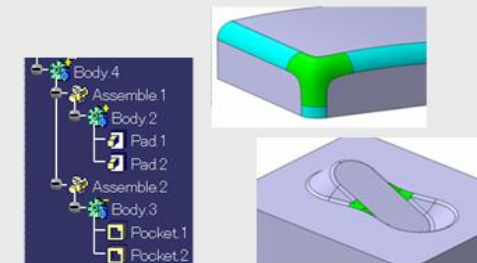

【 ナレッジ機能 】

- Microsoft Excelと連動が可能な設計テーブル機能
- ノウハウの再利用を促進するナレッジテンプレート再利用機能



CATIA Team PLM に標準で組込まれたデータ管理ツール

■ ENOVIA SmarTeam(TDM)

- 部品や製品情報の保存、構成、セキュリティの確保
 - 事前にカスタマイズされた製品情報で顧客企業の資産管理
 - セキュリティが確保された環境
- バージョン、リビジョン管理
- コラボレーションにおける製品データ共有をコントロール
 - バーチャルな製品情報にCATIAから直接アクセス
 - コラボレーション設計操作
 - 排他制御
- 標準部品、標準製品の流用
 - 既存資産の流用促進
- 200種以上の開発成果物データ・フォーマットを表示、管理
 - *World, Excel, IGES, DWG, etc.*
- 10日間でチームコラボレーション環境をすばやく導入 [オプション]



オートサプライヤー様向け推奨パッケージ

オートサプライヤーの活動は大きく以下の2つに分けることができます。

部品設計分野

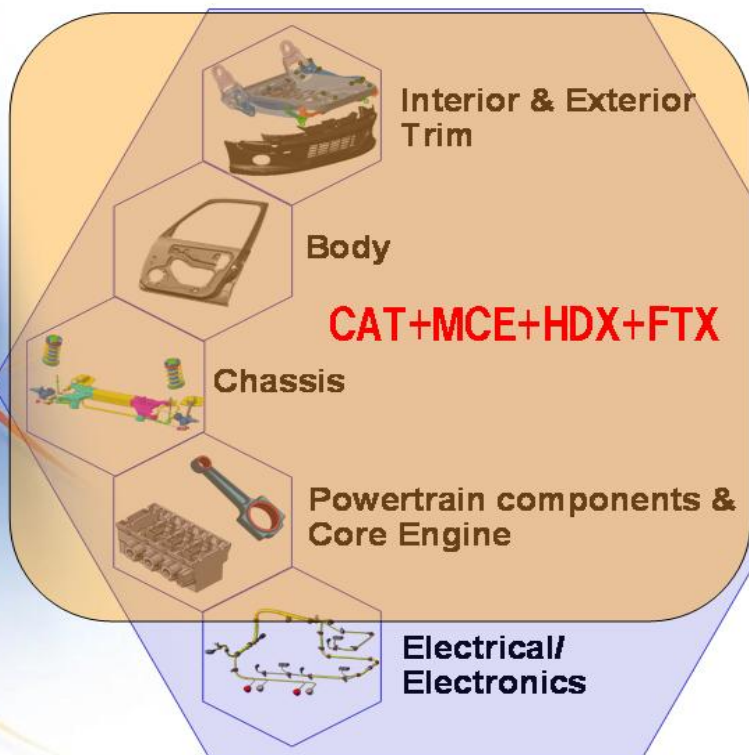

生産準備、製造分野

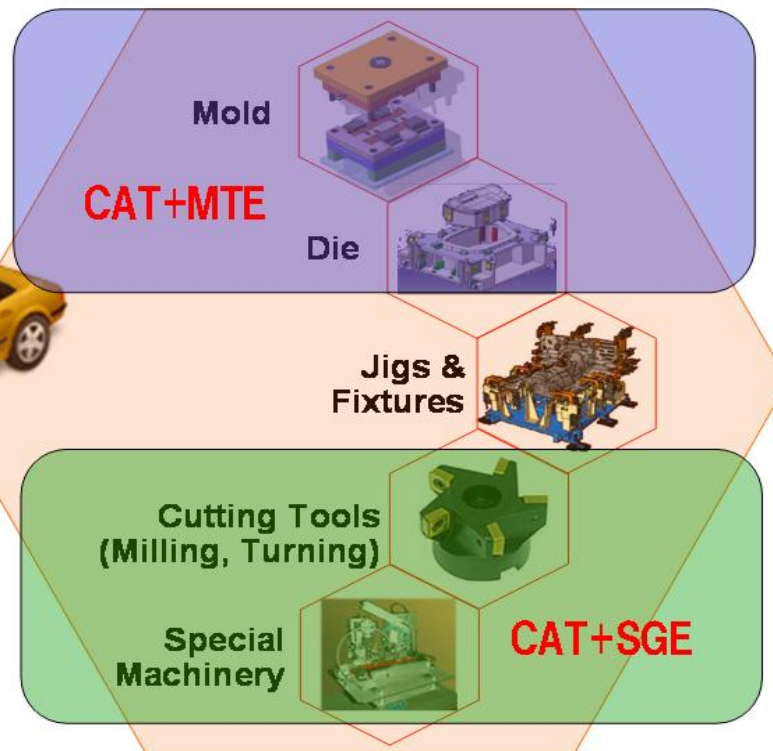

オートサプライヤー様向け推奨パッケージ① = CAT+MCE+HDX+FTX

オートサプライヤー様向け推奨パッケージ② = CAT+MTE

オートサプライヤー様向け推奨パッケージ③ = CAT+SGE

オートサプライヤー様向け推奨パッケージ① / 構成比較

	Product	推奨①	HD2	MD2
	メカニカル・デザイン製品群			
ID1	インタラクティブ・ドラフティング1	●	●	●
ASD	アセンブリーデザイン2	●	●	●
WS1	ワイヤーフレーム&サーフェイス1	●		
GDR	ジェネレーティブ・ドラフティング2	●	●	●
PDG	パート・デザイン2	●	●	●
FM1	ファンクショナル・モールドパート1	●		
FTA	3Dファンクショナル・トレランシング&アノテーション2	●		
LO1	2Dレイアウト for 3Dデザイン1	●		
	シェイプ・デザイン&スタイリング製品群			
GS1	ジェネレーティブ・シェイプ・デザイン1			●
GSD	ジェネレーティブ・シェイプ・デザイン2	●	●	
RT1	リアルタイム・レンダリング1	●	●	●
FS1	フリースタイル・シェイパー1	●		
	プロダクト・シンセシス製品群			
KE1	ナレッジ・エキスパート1	●	●	●
KT1	プロダクト・ナレッジ・テンプレート1	●		
	インフラストラクチャー製品群			
CC1	CADAMインターフェイス	●	●	●
IG1	IGESインターフェイス	●	●	●
COM	オブジェクト・マネージャー2	●	●	●
V4I	V4インテグレーション2	●	●	●
ST1	STEPコア・インターフェイス	●		
CD1	インスタント・コラボレーティブ・デザイン1	●		
	SmarTeam製品群			
TDM	CATIA TEAM PDM	●		

産業機械・装置業界向けソリューションの応用

産業機械・装置は大きく以下の2つに分けることができます。

各種機器、部品設計

各種製造装置設計

推奨パッケージ Scope



板金部品



機械部品



治工具



運搬機械



荷役機械

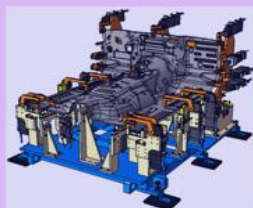

加工機



成形機



組立装置



印刷機械



食品製造装置



推奨パッケージ 1 (=CAT+ LOE + FPE) = (CAT+LO1+FT1+SMD+WD1)

推奨パッケージ 2 (=CAT+ LOE) = (CAT+LO1+FT1)

産業機械・装置業界向けソリューションの応用例

Segmentation	Industrial Machinery
	Fabricated Metal Products
	Mobile Equipment
	Industrial Equipment



会社ルール
の定義

Generative コンペアプレート

自動インスタント化機能を
ロダクト前後関係に組込

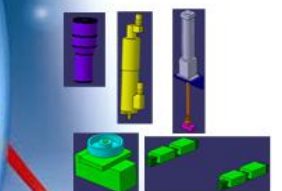

標準構成の選定と定義

- 人 設計ルール
- 人 最適標準品の自動選択
- 人 カスタマイズ構成品の自動再設計
- 人 品質確認

JOKAN Segmentation Expertise
テンプレート

JOKAN Expertiseに
基づいたレイアウトの割当

構成モジュールの数、長さ、
モーター、停止位置、
..

ジェネレーティブレイアウト
コンセプト設計から



最終設計段階まで

生産現場のレイアウト配置

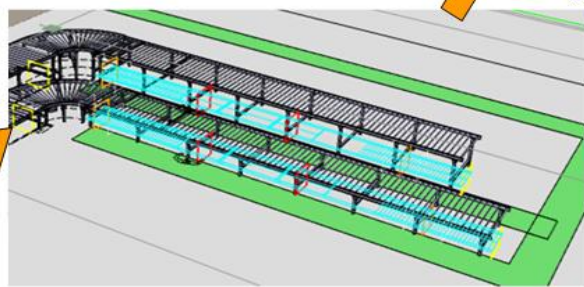

ルート、保管、機能、
流動を含む



推奨パッケージ
+ PKE+KAE

*Generative:生成する

各業界のニーズに対応したソリューション

自動車サプライヤー・治工具メーカー向けソリューション

■特長

- 日本国内でも多くの導入実績がある
安定したソリューション
- 企業ナレッジの継承を促進

■ベネフィット

- 企業ノウハウの再利用を促進
- 設計変更時間の短縮
- 標準化による設計品質の向上

■業界向けCATIA PLM Express 推奨構成例

- CATIA Team PLM (CAT)
- CATIA 3D レイアウト&アノテーション (LOE)
- CATIA メカニカル・プロダクト・クリエーション (MCE)
- CATIA ナレッジ・テンプレート (PKE)

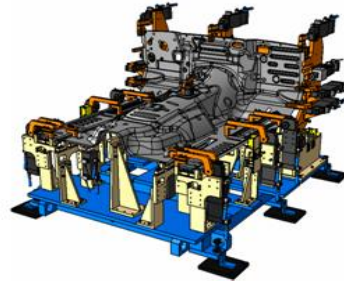

設備・ラインビルダー業界向けソリューション

■特長

- 設備設計に特化したソリューション
- 企業ルール、部品の標準化を促進
- 開発早期の設計品質向上をサポート

■ベネフィット

- 企業ノウハウの再利用を促進
- 標準化による設計品質の向上

■業界向けCATIA PLM Express 推奨構成例

- CATIA Team PLM (CAT)
- CATIA 3D レイアウト&アノテーション (LOE)
- CATIA メカニカル・プロダクト・クリエーション (MCE)
- CATIA ナレッジ・テンプレート (PKE)
- CATIA ストラクチャー&スチールワーク・レイアウト (SSE)
- CATIA ジェネレーティブ・ストラクチャル・アナリシス (GAE)

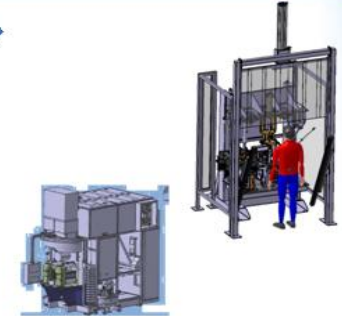

機械・装置業界向けソリューション

■特長

- 企業ルール、部品の標準化を促進
- 開発早期の設計品質向上をサポート

■ベネフィット

- 構想設計初期段階の品質向上
- 企業ノウハウの再利用を促進
- 標準化による設計品質の向上

■業界向けCATIA PLM Express 推奨構成例

- CATIA Team PLM (CAT)
- CATIA 3D レイアウト&アノテーション (LOE)
- CATIA ファブリケーション・プロダクト・クリエーション (FPE)
- CATIA ナレッジ・テンプレート (PKE)
- CATIA メカニカル・プロダクト・クリエーション (MCE)
- CATIA ストラクチャー&スチールワーク・レイアウト (SSE)



電気・電子業界向けソリューション

■特長

- スタイリングから機械設計まで統合されたソリューション
- 直感的で質の高いスタイリング形状作成が可能

■ベネフィット

- イノベティブな製品開発の促進
- 企業競争力の強化
- モールド製品開発期間の大幅削減

■業界向けCATIA PLM Express 推奨構成例

- CATIA Team PLM (CAT)
- CATIA 3D レイアウト&アノテーション (LOE)
- CATIA コンセプト・プロダクト・クリエーション (CRE)
- CATIA モールドッド・プロダクト・クリエーション (MPE)



CATIA PLM Express の位置づけ



V5R18 発表概要

“V5R18 empowers Enterprise Collaborative Innovation” 企業レベルのコラボレーションでイノベーションを実現

PLM V5R18 発表概要



V5R18は企業レベルでのコラボレーション強化に貢献

1. V5R18は、新機能や新ソリューションにより新たな分野へのPLM適用を加速
2. V5R18はオンライン・コラボレーションによる情報活用を実現
3. V5R18によりエンジニアリング・システムと全社ビジネスプロセスの連携を実現
4. V5R18ではV5 オープン性をさらに拡大

新機能や新ソリューションにより新たな分野へのPLM適用を加速 ファンクショナル・モデリング

➔ V5R18は革新的なファンクショナル・モデリングのテクノロジーで改革を継続

- ファンクショナル・モデリング発表時は主にプラスチック成型品などに用途が限定されていましたが、現在では他の複雑な部品にも有効です。（航空機産業向けも含む）

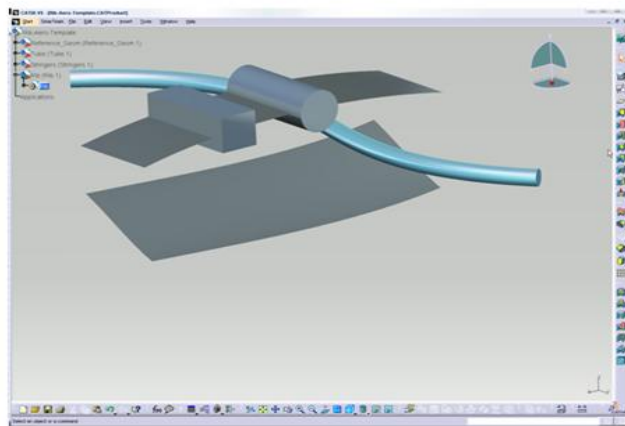

- ✓ データの作成時 35% 期間短縮
- ✓ 更新時 70% 短縮

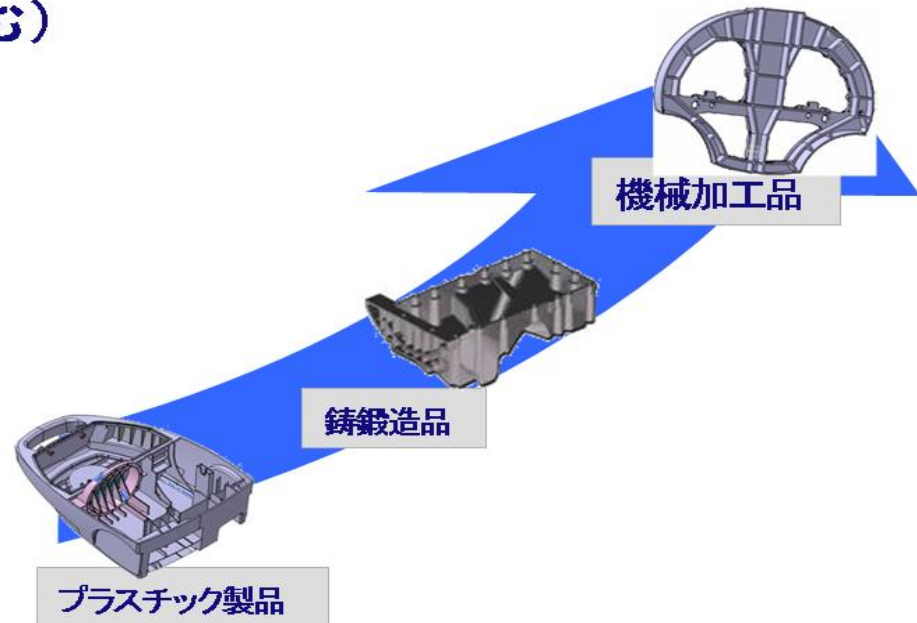

バリュー: 複雑な航空機部品の設計や設計変更において新たなレベルの生産性を実現

新機能や新ソリューションにより新たな分野へのPLM適用を加速 オート・ドラフト

➔ R17の自動フィレット機能に引き続き、R18の自動ドラフト機能により、詳細形状の自動作成を革新

- **自動ドラフト機能により、鋳鍛造品の設計機能を強化**
 - ⤴ **非常に高い生産性: 全ての抜き勾配を1オペレーションで作成**
 - ⤴ **柔軟性: 勾配をつけない面を指定可能**

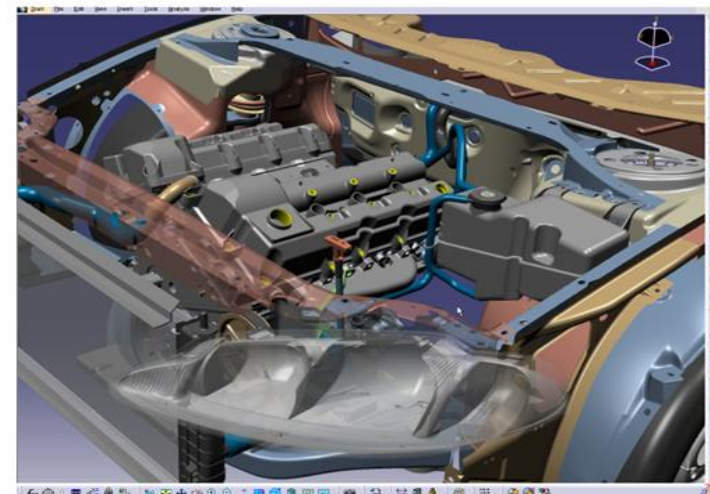
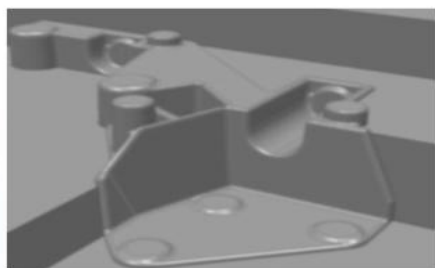

バリュー: 自動車のパワートレインやシャシをはじめとするあらゆる業界の鋳鍛造品の設計で比類の無い生産性を実現

新機能や新ソリューションにより新たな分野へのPLM適用を加速 電気的・プロセス・ソリューション

➔ V5R18では電気的、及びシステム領域で大幅な機能改善を実施いたしました

対象となる電装設計プロセスを拡大

人 V5ナレッジ機能を活用し、設計や確認の自動化を進めることで、ハーネス設計のパフォーマンスが更に向上

- 人 ジェネレーティブな保護材（チューブ、テープ）配置
- 人 電装部品のジェネレーティブな結合
- 人 設計要件チェック機能の追加提供

人 Electrical Harness Flatteningモジュールの機能強化による、ハーネス図面生成やマニファクチャリング分野までのエンドToエンドプロセスサポート

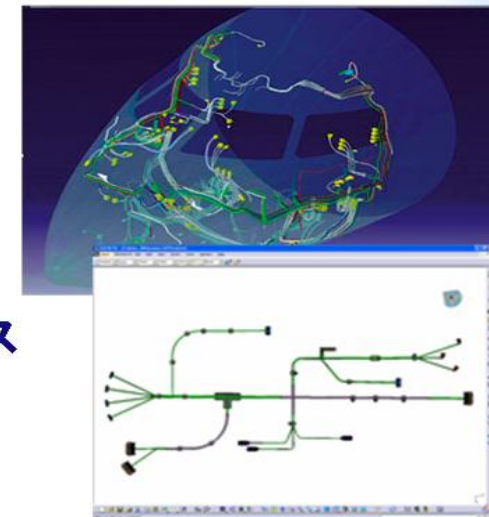

PCB設計プロセスの大幅な改善

- 人 エレメカ連携が重要となるすべての業界で利用可能
- 人 パッド・パターン>IDFフォーマットからのインポート。複雑な形状のIDFへのエクスポート。
- 人 信頼性、3Dリアリティの向上。



バリュー: システム設計への信頼性向上。エレメカ連携の生産性アップ。

オンライン・コラボレーションによる情報活用を実現 3DLiveのコネクター

➔ 3Dデータを共通言語として活用し、設計開発やPDMのデータを関係者全員が見て、活用することを可能にします。

➔ ENOVIA, DELMIAやCATIAに蓄えられた知的資産の一層の活用が可能に

⌘ ENOVIA VPLMだけでなくENOVIA MatrixOne, ENOVIA STのデータも

➔ オンライン: 3DデータとPLMデータ

⌘ どこからでも製造プロセスに関するデータを含む3Dデータ、PLMデータへのアクセスが可能に

⌘ 軽量アプリケーションなので、オンラインでのダウンロード導入が可能

⌘ 必要に応じてオンラインのコミュニケーションやデータ共有が可能に

➔ 使いやすさ: 3DLiveは独特のユーザーインターフェースを提供します

⌘ 1つの環境でサーチ、ナビゲーション、コラボレーション

⌘ 直感的で強力な3Dナビゲーションにより、知的資産の活用が可能に

➔ 誰にでも: 3DLiveは企業内の全てのユーザーが利用可能

⌘ 技術部門以外のNon-CAD/DMUユーザーにも

⌘ 全ての業種で

➔ 各種のライブ・ビジネス・アプリケーションを提供:

⌘ ENOVIA Live Collaborative Review: 計測や断面のレビュー

⌘ CATIA Live Functional Tolerancing and Annotations

⌘ DELMIA Live Shop Floor Review: 3Dでの作業指示のレビュー

Network & Share
Everyone, Everywhere, Online

Plan &
See What
You Mean



Understand
to Act

Reveal & Discover
Bring IP to Life

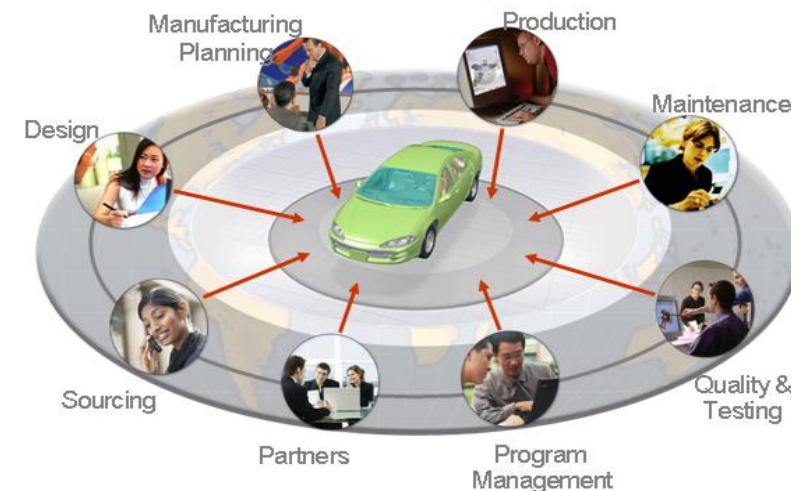

バリュー: オンライン3Dによるコラボレーションにより、意思決定を加速し、イノベーションを促進する

オンライン・コラボレーションによる情報活用を実現

➔ CATIA Live FTA Review により、CATIAスペシャリストではないユーザーにも3D FTAの利用が可能に

CATIA Live FTA Review:

- 製品情報をより完全に表現
- FTA情報のフィルタリングや表示
- FTAデータのナビゲーションや検索



ENOVIA Live Collaborative Review

DELMIA Live Live Shopfloor

CATIA Live FTA Review

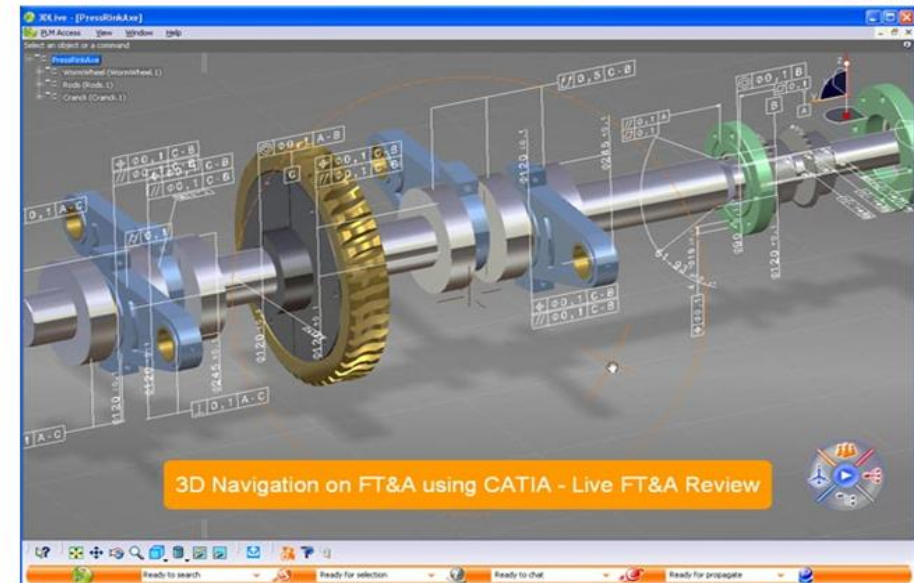

バリュー: 3Dコラボレーションを設計者だけでなく関係者やデータの利用者にも広げる

V5R18ではV5 オープン性をより一層拡大

➔ 新たなCAA V5パートナーや製品を加えることにより、V5ベースソリューションが一層豊富に

160社以上のPLM全分野にわたる業界リーディング・カンパニーが参加するプログラム

- 人 58社のCAAV5 ソフトウェア・パートナー
- 人 69社のCAAV5 Adopters
- 人 35社の CAA V5 Development Service Providers

450以上のCAAV5アプリケーションにより、V5の世界を拡張

- 人 Autonomy – データ検索とナビゲーション (ENOVIA)
- 人 ProSTEP – データ連携のコネクター (ENOVIA)
- 人 Productivity Engineering – EDA との統合 (ENOVIA)
- 人 Creaform – デジタイズ、リバースエンジニアリング (CATIA)
- 人 CENIT – ロボットによる塗装 (DELMIA)
- 人 Visiprise – MES (製造実行システム) と & Shop Floor (現場管理) の統合 (DELMIA)
- 人 CD-Adapco – CFD (流体解析) (SIMULIA)
- 人 Allegorithmic – 3Dの現実的な質感表現 (3DVIA)
- 人 Realviz – 現実空間の背景処理 (3DVIA)
- 人 最近のDSによる買収: ICEM – スタイリング機能や高品質のサーフェスマデリング、レンダリング

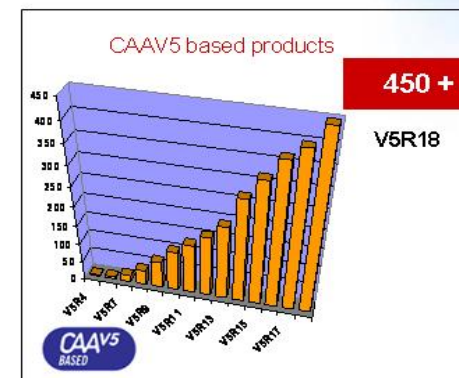

バリュー: 広く、しかも深くお客様のプロセスをカバーし、お客様に幅広い選択のオプションを提供

DASSAULT
SYSTEMES

Summary

V5R18は企業レベルでのコラボレーション強化に貢献

- V5R18は、新機能や新ソリューションにより新たな分野へのPLM適用を加速
- V5R18はオンライン・コラボレーションによる情報活用を実現
- V5R18によりエンジニアリング・システムと全社ビジネスプロセスの連携を実現
- V5R18は新たなIP構築・保護のためのツールを提供
- V5R18ではV5 SOAのオープン性をさらに拡大



CATIA V5って...

オプションが多すぎて何を
選べばいいのかわからない...

CATIA PLM Expressにより、
オプション44種から選択するだけ

1台500万以上
くて設計者に全台数
用意できない

CATIA PLM Expressベースなら、
安価にCATIA V5が購入可能

お客様の課題を把握して、的確な
ソリューションと立上支援の提案が必要です。
買えばいいだけではありません。

どこから買うかな。
安いところから買うか...

操作も複雑で
難しい...

簡単に、しかも、今の作業が半分
以下に減らす事が出来れば
お客様のためになりませんか？

選べばどれも同じ...

最新機能盛り沢山、他社も認める
全く違うお客様のためのソリューション

2次元のお客様にも扱いやすく
今の熟練の2次元設計操作を
そのまま3次元に移行するだけ

今は、2次元だから
3次元CADなんて...
立ち上げが大変

プロモーション

PLM NETWORK Magazine

- PLM NETWORK Vol. 36: 4回/年
- Theme : < Connect...Collaborate...INNOVATE >

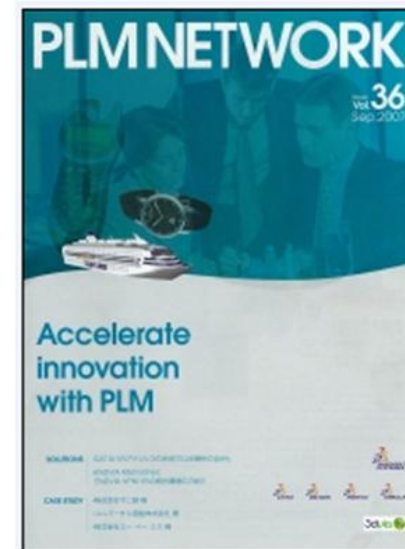

CATIA PLM Express Webサイト(日本語)

- サイト : <http://www.3ds-jp.com>
- 日本のお客様(特に導入検討中の方)に特化したコンテンツを掲載
- フォーカス・ソリューションに関連して詳細情報をご提供
- オンラインメンバー登録システム「DS Online」
 - 会員専用コンテンツダウンロード/セミナー登録/メルマガ配信 等



CATIA PLM Expressのお問合わせ

今すぐお取引のビジネスパートナー様へ