



Product Lifecycle Management

Innovation Drives Growth. Flexibility Makes It Happen

ENOVIA 3DLive – pravidlá a princípy



Robert Furda
Technický špecialista PLM
IBM PLM Solutions

Úlohy dneška



Zložitosť produktov

Veľké množstvo informácií a procesov
Podhodnotené využitie duševného
vlastníctva (v PLM)



Náhle zmeny

Efektívne rozhodovanie
Vysoká frekvencia spolupráce
Rýchle časové odozvy



Distribuované tímy

Poznatky z viacerých vedných odborov
- pracovníci a aplikácie
Rozšírené podnikanie

- Ako môžete **nájsť** potrebnú informáciu?
- Ako môžete **vystihnúť** detaily a nestratiť sa v mori informácií o produkte?
- Ako môžete **využiť** odborné znalosti všetkých pracovníkov?
- Ako môžete **spolupracovať** na zvýšení kvality rozhodovacieho procesu?
- Ako môžete **porozumieť** stavu a vzájomným súvislostiam v projekte?

Úlohy dneška

Používateľov **oddeľujú** rôzne aplikácie a spôsoby komunikácie



Riešenie na pohon inovácie

3D je **univerzálnym jazykom** pre inováciu

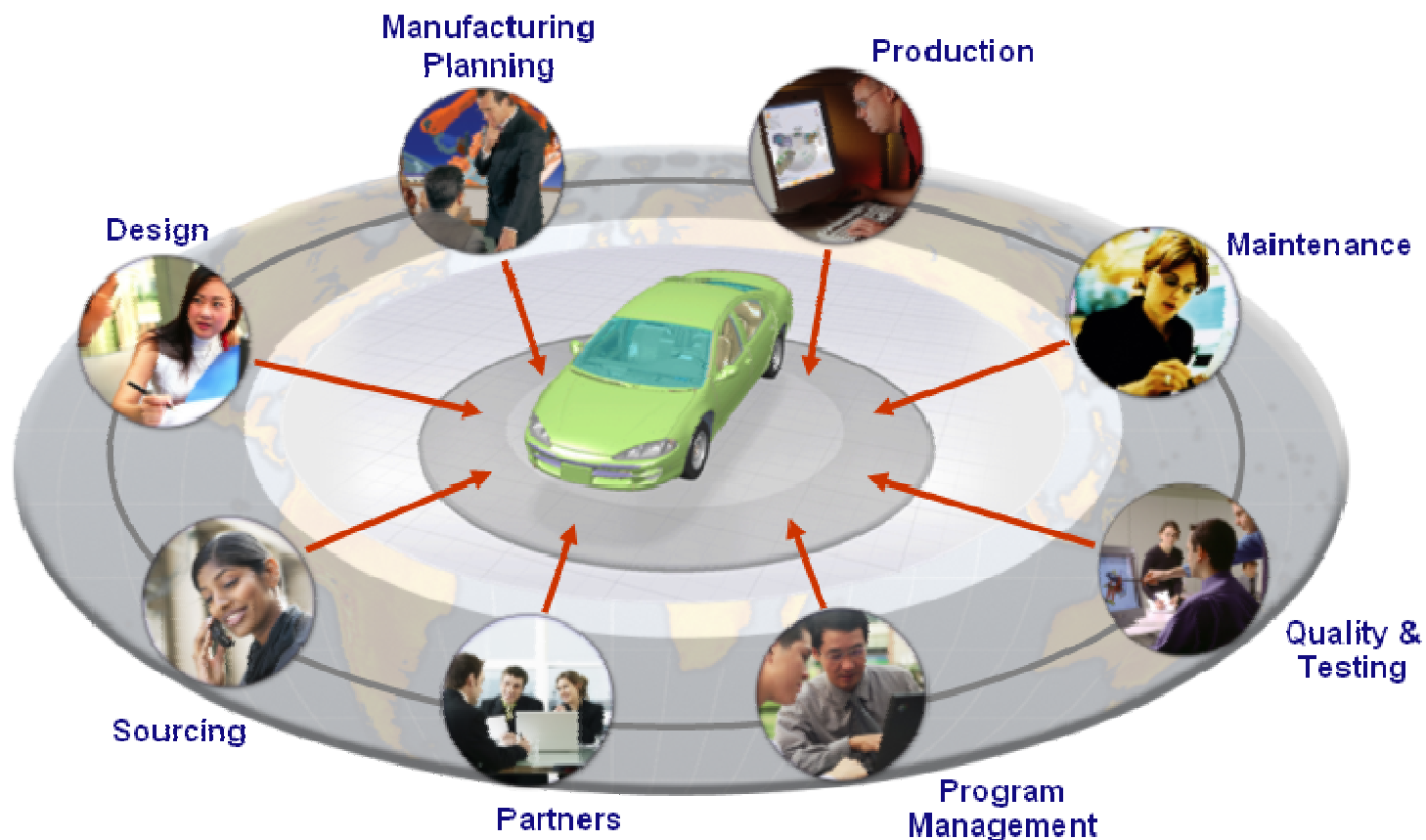

Akcelerácia inovácie priamou výmenou 3D informácií



Prepojenie podnikových skupín

každý, všade, online



<http://>

Pokrok v priamej dostupnosti 3D

3D-hľadanie, 3D-navigácia, 3D-chat

Prínos duševného vlastníctva

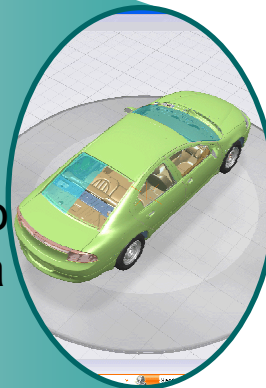

Lepšie rozhodovanie

Posilnené ekonomické procesy

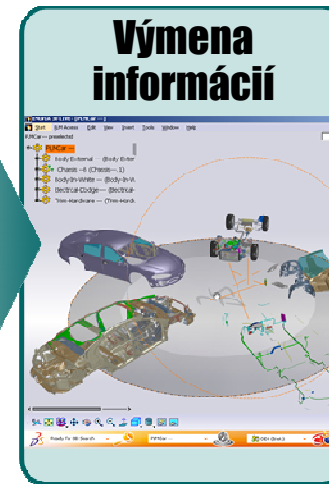

Výsledok

Akcelerácia inovácie

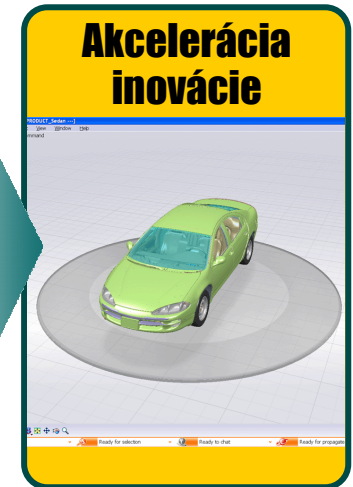

3DLive urýchľuje rozhodovací proces

bez 3DLive

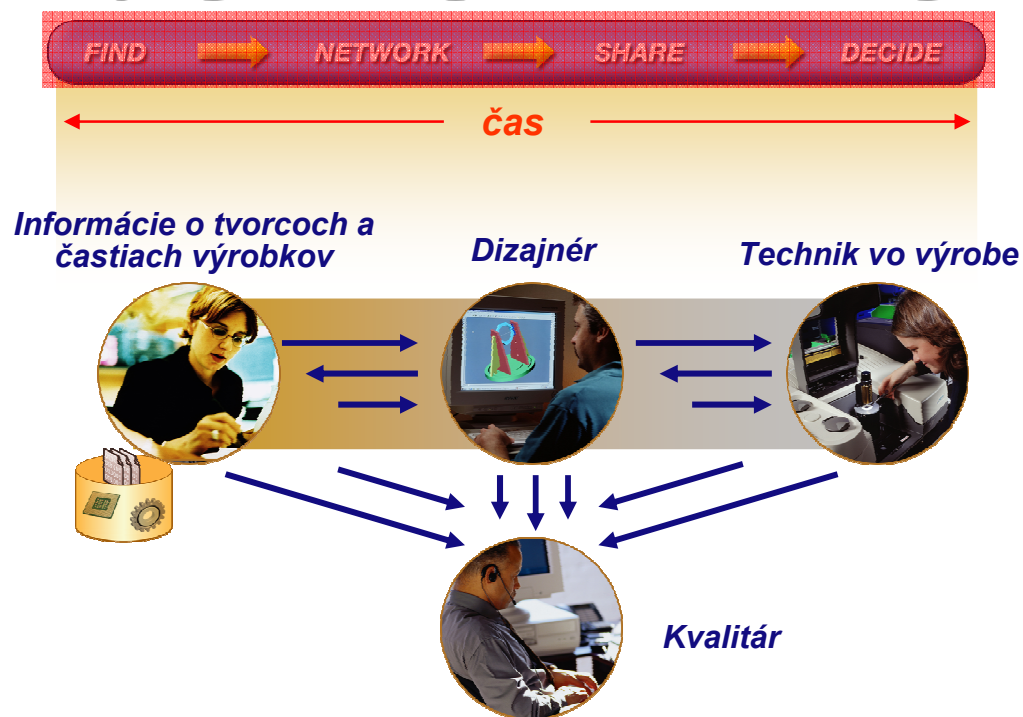

s 3DLive

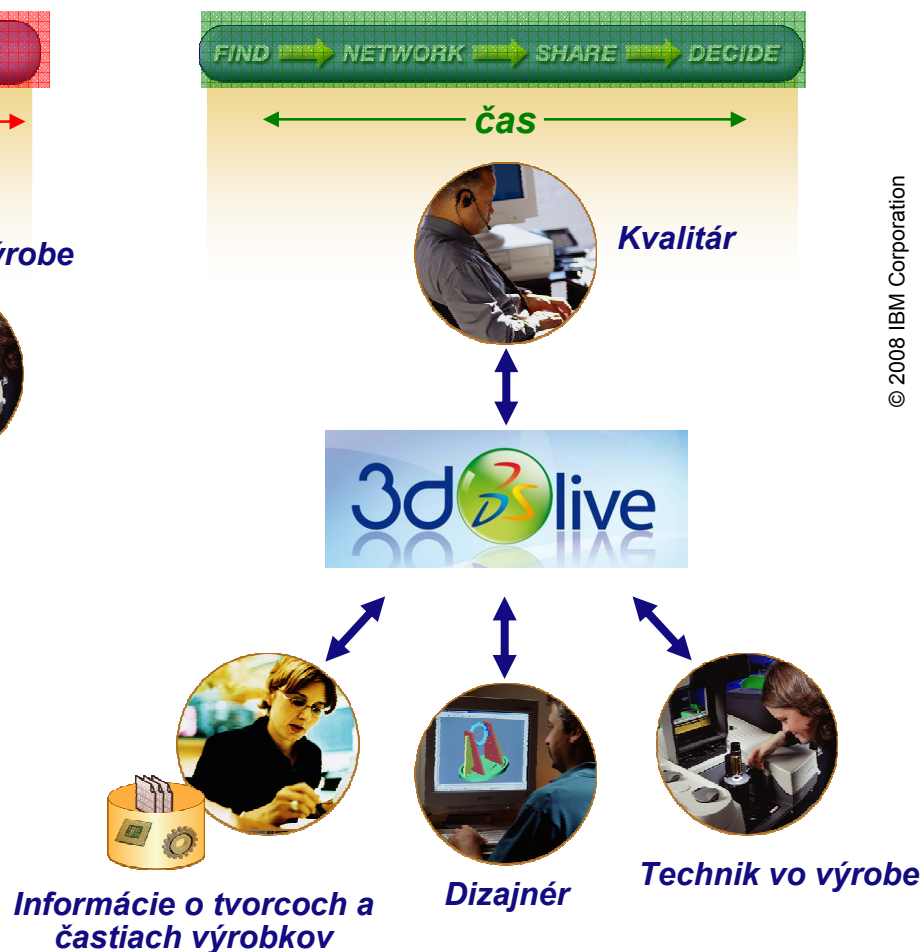

3DLive: okamžitý prístup k duševnému vlastníctvu cez systémy a programy

Prístup k rôznym zdrojom dát **celosvetovo a v reálnom čase**

Spolupráca medzi rôznymi vednými odbormi **celosvetovo a v reálnom čase**

Urýchlený rozhodovací proces **celosvetovo a v reálnom čase**

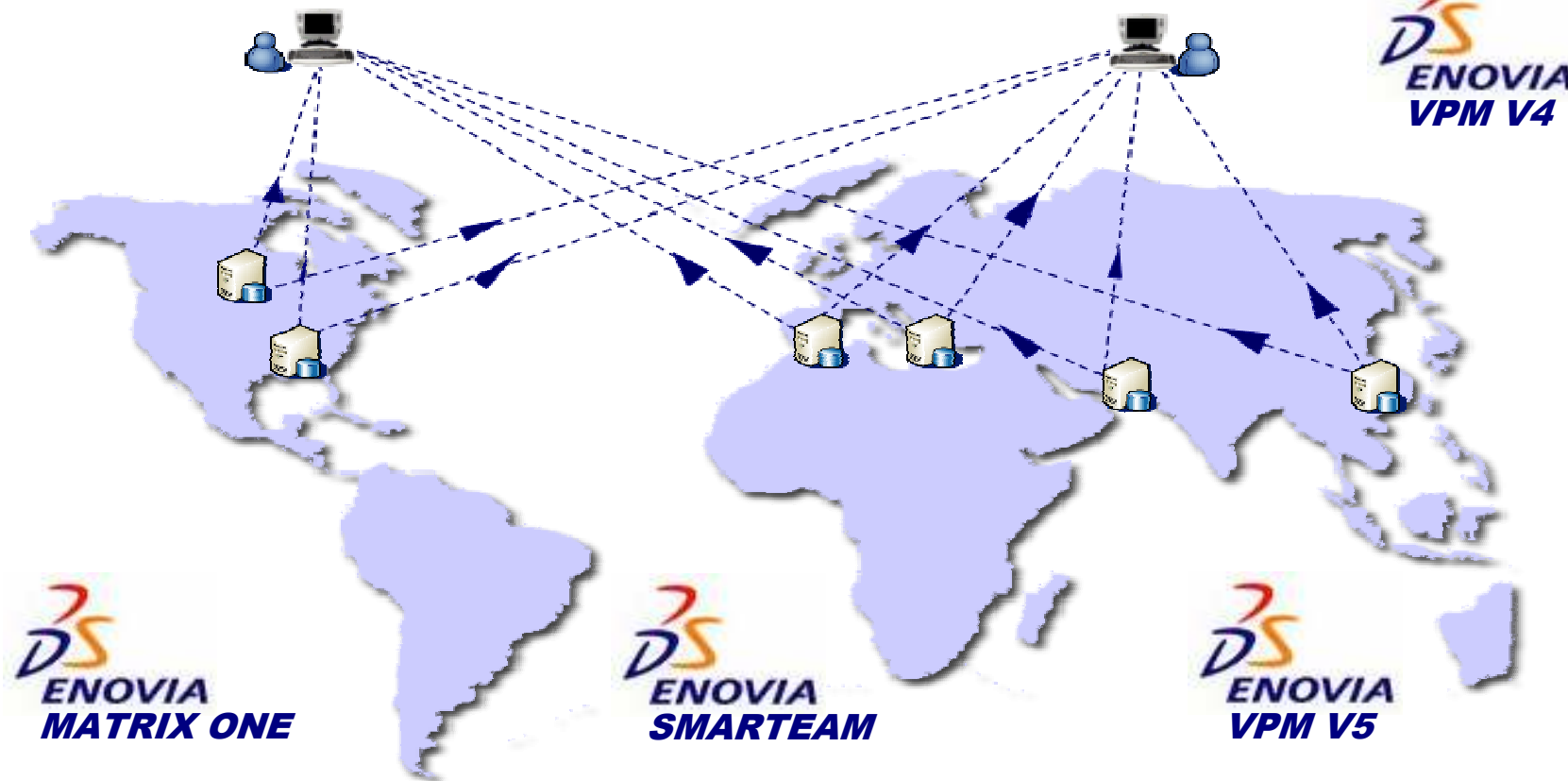

3DLive prispieva k inovácii

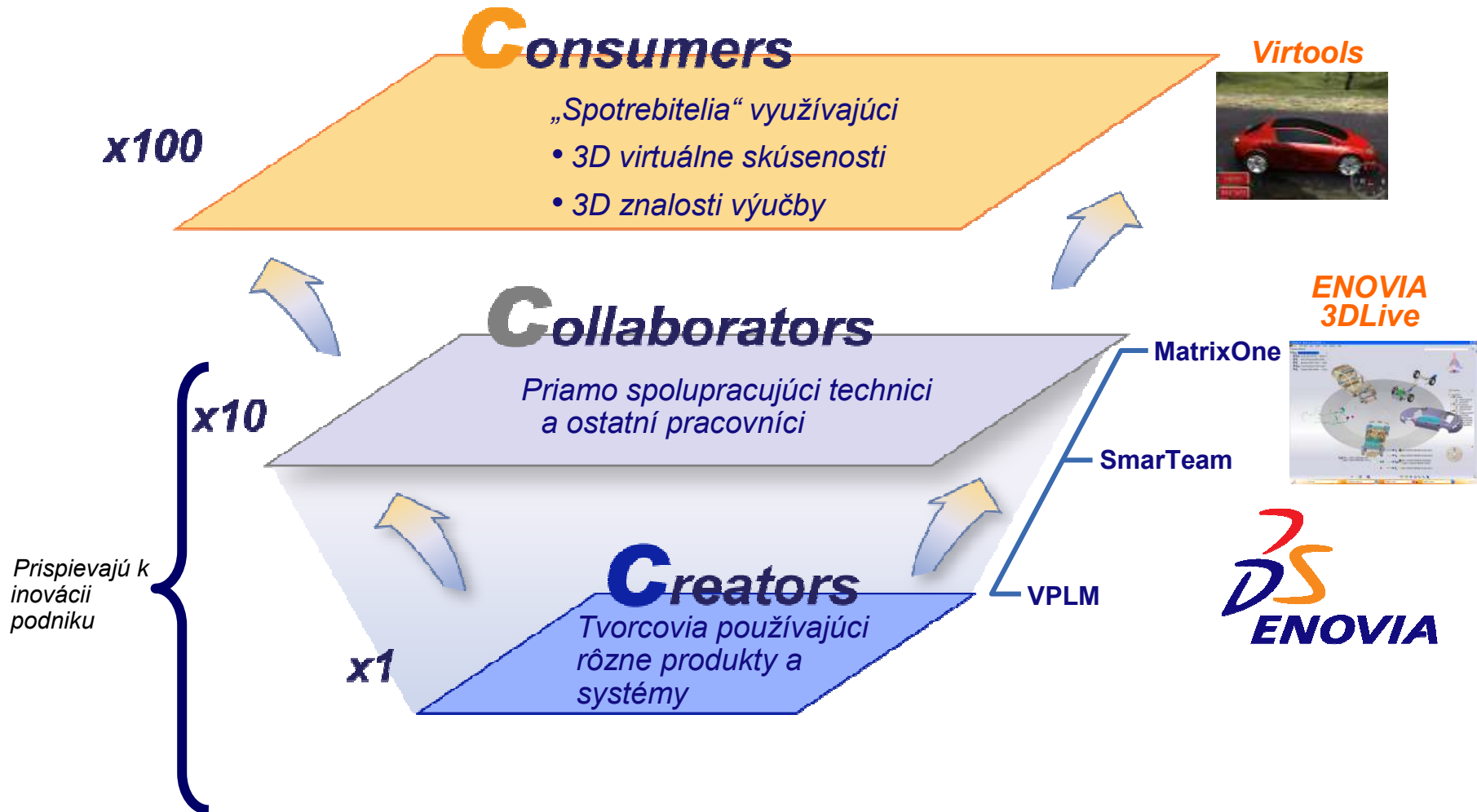

3DLive prehľad

Live aplikácie

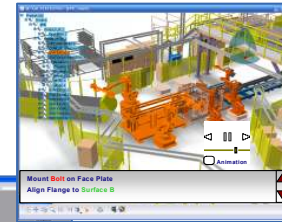

DELMIA - Live Shopfloor Review

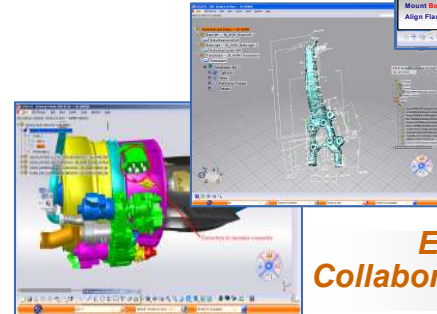

CATIA - Live Functional Tolerancing & Annotation Review

ENOVIA - Live Collaborative Review

Základný produkt



Prepojitelnosť

VPM V4

VPM V5

EST

EM1

DELMIA

3DXML

Desktop

3DLive základné črty

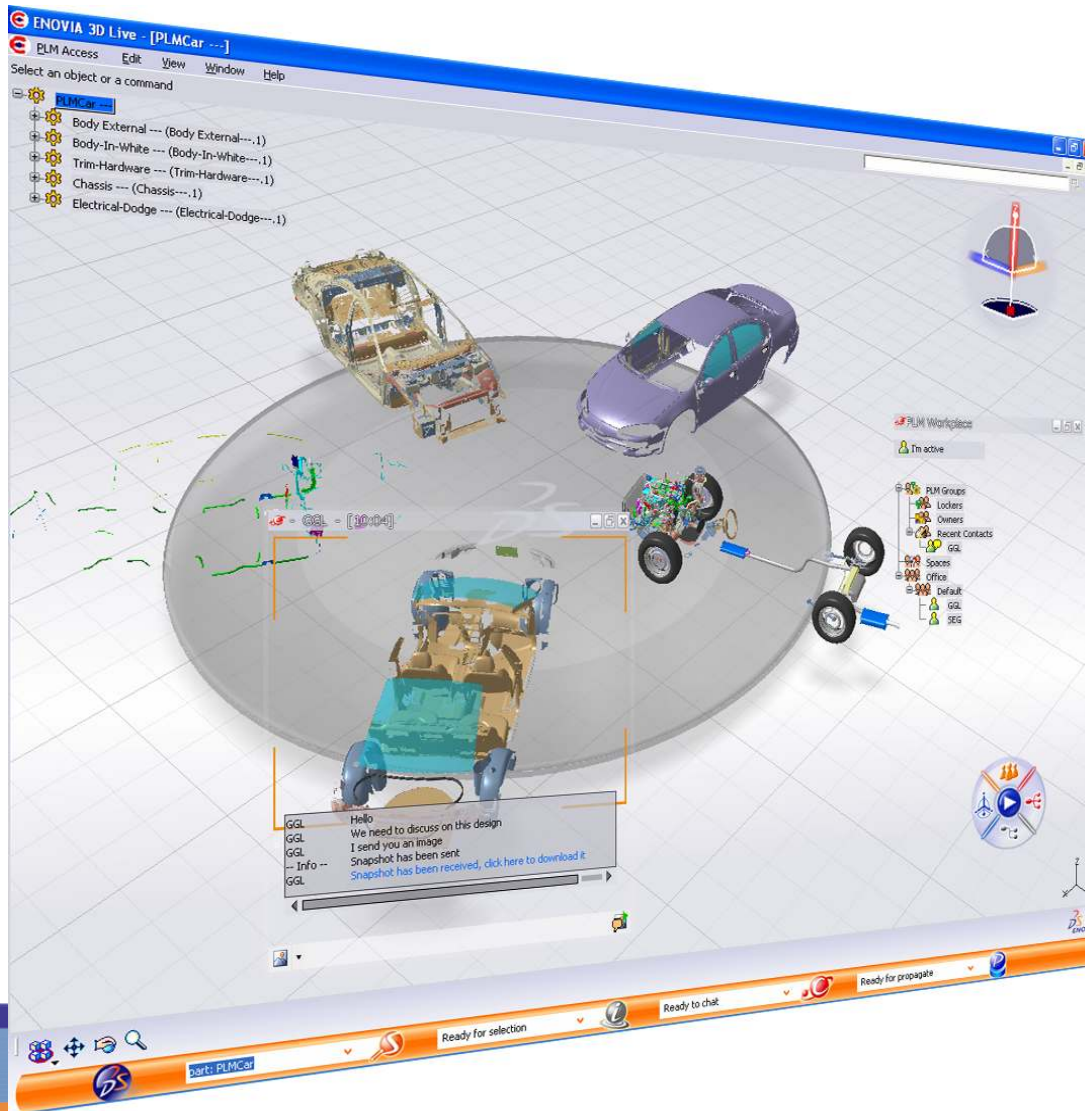
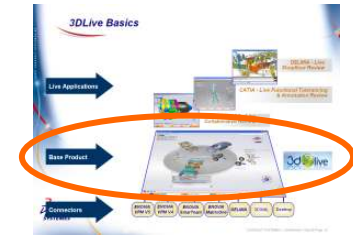

1. 3DSearch
(PLM Toolbar)
2. 3DNavigation
3. 3DCompass
4. 3DContextual
Buddy List
5. 3DHeads-Up

Hľadanie, navigácia a spolupráca

Kde je tá súčiastka? Aká je to zostava?

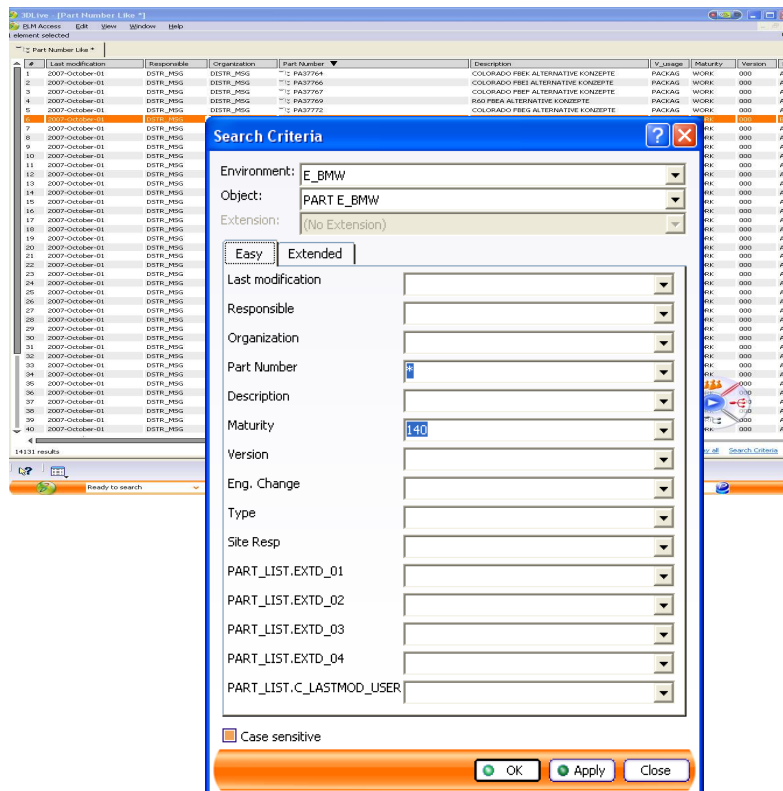

- Hľadanie PLM objektov, dát a projektov v indexovanej databáze
- Kontextové vyhľadávanie súčiastok a ich reprezentácií
 - Podľa mena, dátumu, PLM atribútov
- Vyhľadávanie „prispôsobených“ objektov
- Triedenie výsledkov vyhľadávania
- Flexibilné zobrazenie výsledkov
 - Okrúhly stôl, text, stručné alebo titulované ikony
 - Samostatné alebo viacnásobné stránky

3DSearch – vyhľadáva PLM informácie rýchlo, ľahko a účinne

Hľadanie, navigácia a spolupráca

Ako zvýrazním, čo hľadám?

- **3DLive okrúhle stoly**
Organizácia PLM informácií
Pomáha k rýchlej, intuitívnej navigácii definíciou produktu
- **Možnosť navigácie pomocou stromu**
Známe rozkladanie / zloženie
Filter – podľa atribútov súčiastok, reprezentácií, konfigurácií, ohraničených oblastí
- **Dynamické 3D prehliadanie**
Transfokácia, rotovanie, prezeranie a animácia
3D kusovníky



Rýchla navigácia, prehľadávanie a intuitívny prístup k plnej definícii produktu pomocou patentovanej funkcie 3DNavigation

Hľadanie, navigácia a spolupráca

Kde sú detaily, ktoré potrebujem?

- Výber kvadrantu na zobrazenie špecifických typov PLM informácií a prislúchajúcich PLM dát
- Aktívny kvadrant zobrazuje mená objektov, informácie a charakteristiky prislúchajúce k tomuto špecifickému kvadrantu
- Predvádza súvislosti v aktuálnom 3D PLM „vesmíre“

People Quadrant:

Kto je vlastníkom, koho mám kontaktovať

Shape Quadrant:
Aktualizačný stav



Link Quadrant:
Stav liniek

Structure Quadrant:
Stav verzií

Play:
Animácia

3DCompass umožňuje bezprostredne a ľahko porozumieť kontextuálnym náhľadom

Live Add-On riešenia pre vybranú skupinu používateľov

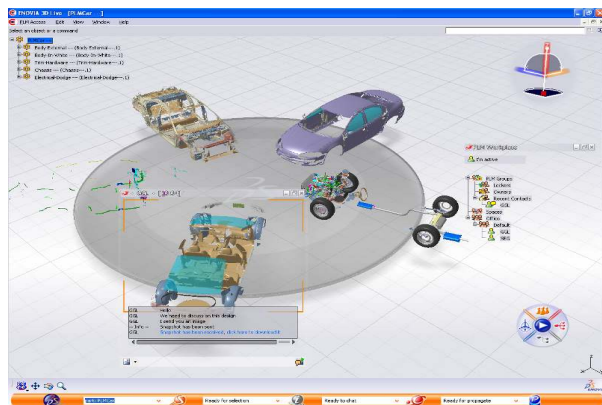
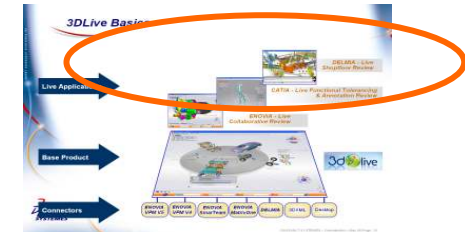

3D Live

hľadanie, navigácia,
spolupráca a zdieľanie

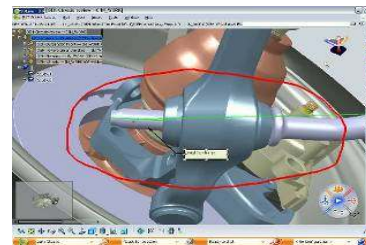

meranie
anotácia
prierezy
pohľady

ENOVIA Live Collaborative Review

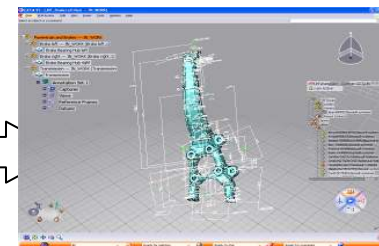

zobrazenie FT&A informácií
filtrovanie FT&A informácií
navigácia a prehliadanie FT&A dát

CATIA Live FTA Review

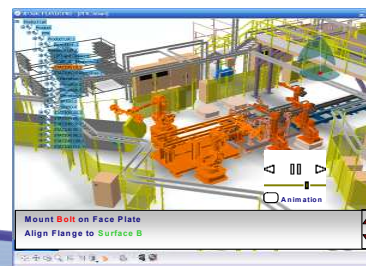

sprístupnenie informácií o pracovných
procesoch a inštrukciách
pripojenie k aktuálnym aplikáciám a
portálom

DELMIA Live Shopfloor Review

[FT&A = Functional Tolerancing & Annotation]

ENOVIA Live Collaborative Review

- Možnosť priamej spolupráce v reálnom čase v rámci rozhodovacieho procesu
- Revízia a zvýrazňovanie
Prezentácie, štúdie, merania, prierezy, anotácie

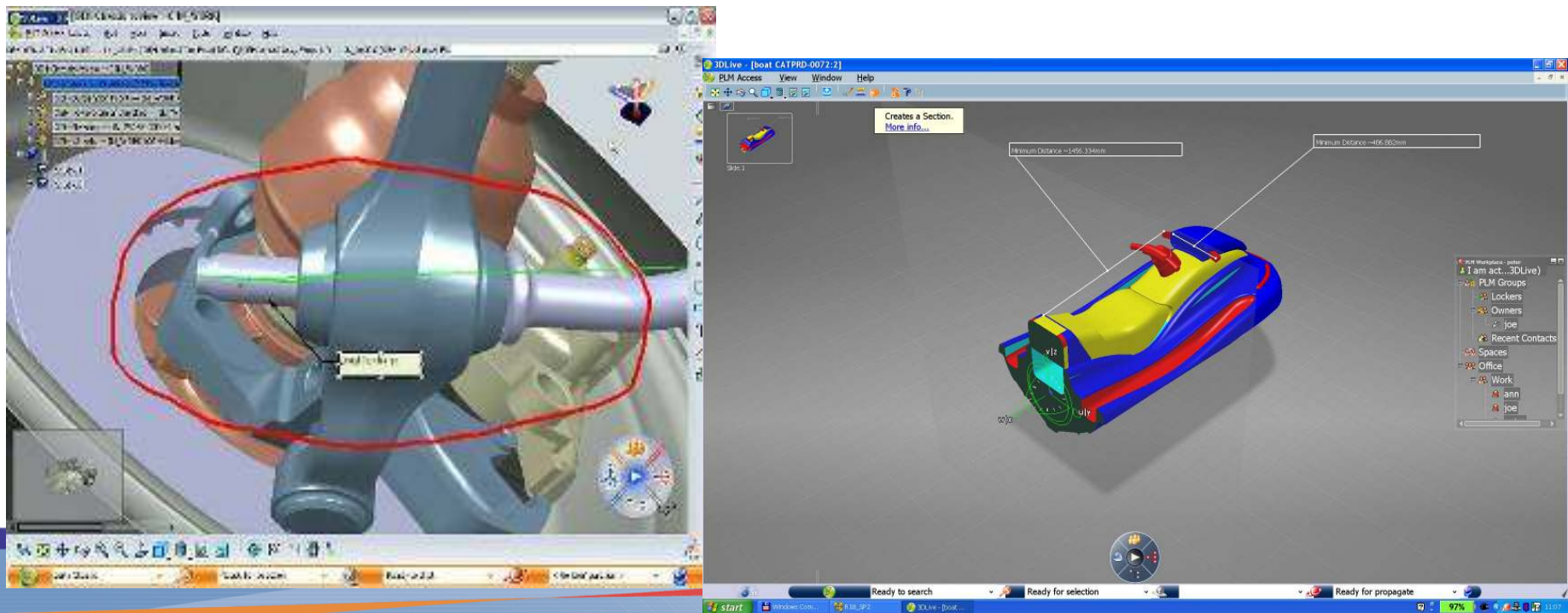

CATIA – Live FT&A Review

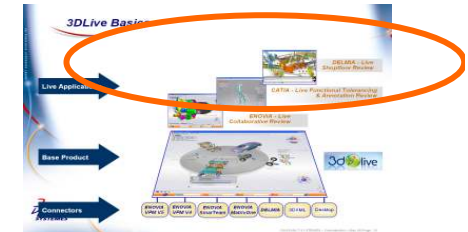

- Prístup a porozumenie geometrickým a produktovým špecifikáciám
- Funkčné zvýrazňovanie

Zobrazenie FT&A informácií zahŕňajúcich zobrazenie/nezobrazenie, pozíciu, veľkosť, farbu, prierez, atď.

Navigácia a vyhľadávanie FT&A informácií

Filtrovanie FT&A dát podľa typu, hodnoty alebo geometrických elementov

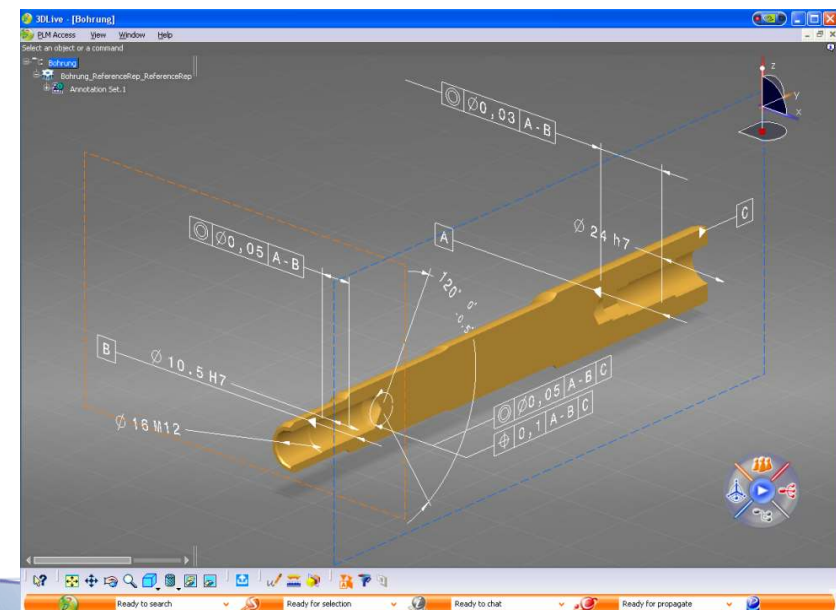
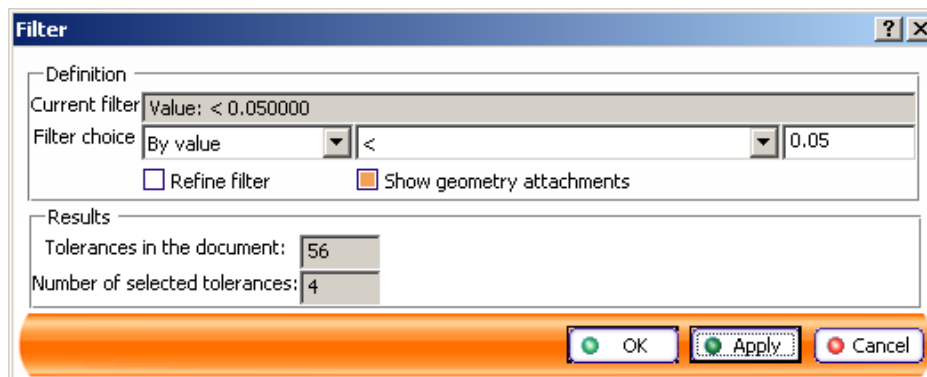

[FT&A = Functional Tolerancing & Annotation]

Live PDM konektor

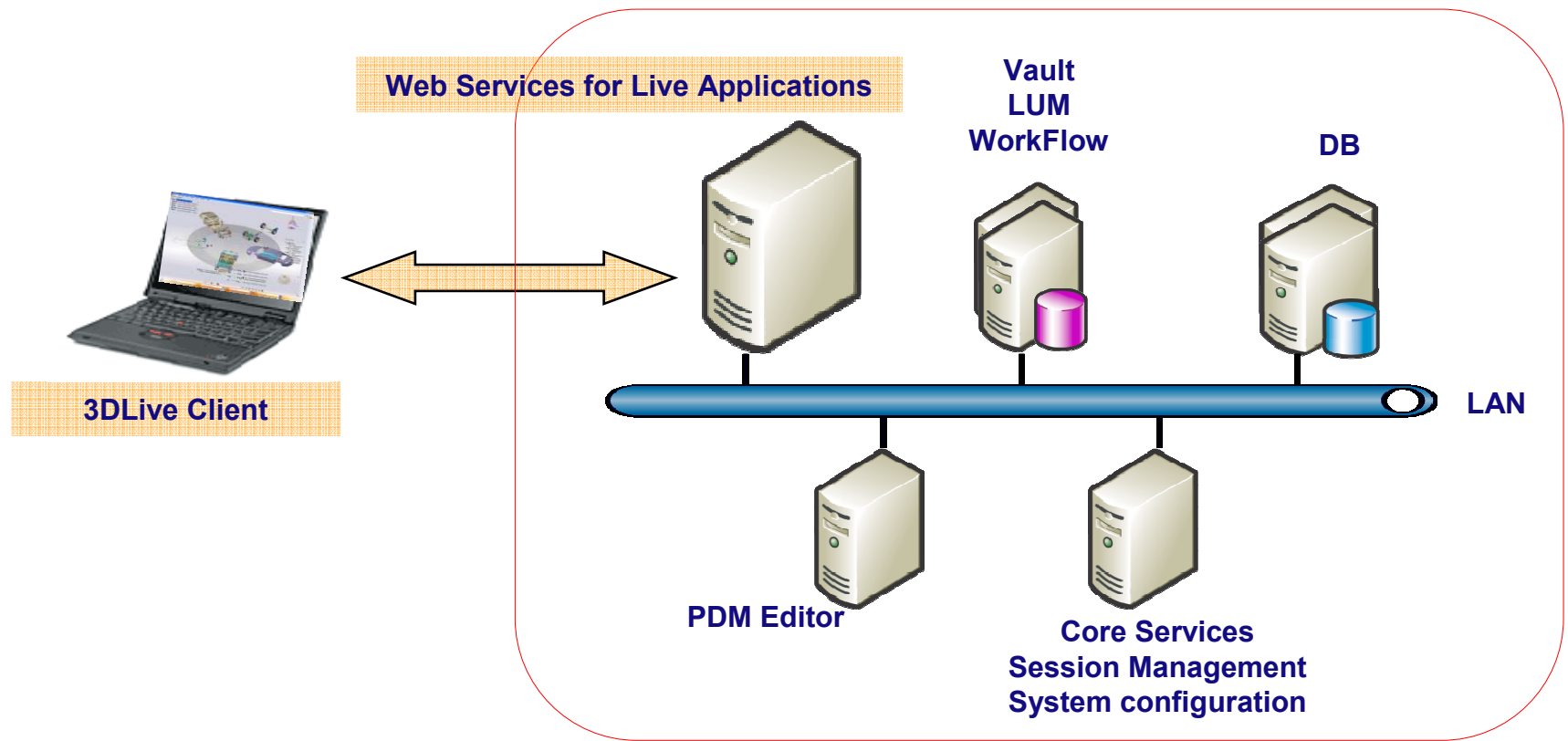
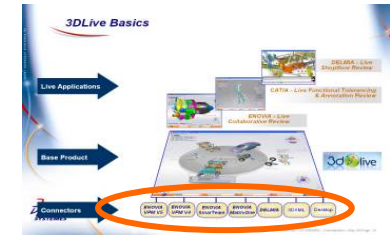

Existujúce PDM prostredie

[PDM = Product Data Management]

Záverom

- 3DLive je nástrojom (aj) pre ne-CAD používateľov na hľadanie, navigáciu, spoluprácu a zdieľanie PLM informácií a dát.
- 3DLive sa dá doinštalovať k existujúcemu PDM prostrediu.

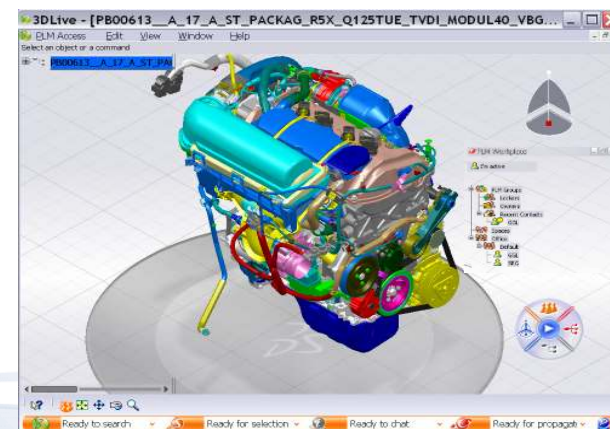

Ďakujem za pozornosť

