

9.2

*Explorateur IBM MQ*

**IBM**

**Remarque**

Avant d'utiliser le présent document et le produit associé, prenez connaissance des informations générales figurant à la section [«Remarques»](#), à la page 641.

Cette édition s'applique à la version 9 édition 2 d'IBM® MQ et à toutes les éditions et modifications ultérieures, sauf indication contraire dans les nouvelles éditions.

Lorsque vous envoyez des informations à IBM, vous accordez à IBM le droit non exclusif d'utiliser ou de distribuer les informations de la manière qui lui semble appropriée, sans aucune obligation de votre part.

© **Copyright International Business Machines Corporation 2007, 2024.**

---

# Table des matières

<b>IBM MQ Explorer.....</b>	<b>5</b>
Configuration requise pour l'installation d'IBM MQ Explorer.....	5
Nouveautés et modifications apportées à IBM MQ Explorer.....	6
Lancement d'IBM MQ Explorer.....	11
Installations multiples d'IBM MQ Explorer.....	12
Installation d'IBM MQ Explorer dans les environnements Eclipse.....	13
Affichage de l'aide contextuelle.....	15
Configuration d'IBM MQ en utilisant IBM MQ Explorer.....	16
Création et configuration de gestionnaires de files d'attente et d'objets.....	16
Test des définitions d'objet.....	52
Envoi de messages test.....	80
Démarrage et arrêt d'objets et services.....	82
Affichage ou masquage d'un gestionnaire de files d'attente.....	90
Connexion ou déconnexion d'un gestionnaire de files d'attente.....	101
Administration de gestionnaires de files d'attente éloignées.....	103
Maintien des intercommunications dans les canaux de transmission de messages.....	106
Configuration de la messagerie de type publication/abonnement.....	109
Configuration de la messagerie de type publication/abonnement pour les gestionnaires de files d'attente IBM WebSphere MQ 7.0 et versions ultérieures.....	122
Administration des gestionnaires de files d'attente multi-instances.....	134
Création et configuration d'un cluster de gestionnaires de files d'attente.....	138
Gestion de la sécurité et des droits d'accès.....	150
Affichage de l'état des objets.....	201
Affichage et fermeture de connexions à des applications.....	203
Création et configuration d'objets gérés par JMS.....	203
Contextes JMS.....	204
Fabriques de connexions JMS.....	206
Destinations JMS (files d'attente et rubriques).....	207
Fournisseurs de messagerie pour IBM MQ classes for JMS.....	208
Ajout d'un contexte initial.....	209
Connexion et déconnexion d'un contexte initial.....	211
Retrait d'un contexte initial.....	212
Création d'une fabrique de connexions.....	213
Création d'une destination.....	214
Création simultanée d'un objet JMS et d'un objet IBM MQ.....	215
Création d'un objet JMS à partir d'un objet IBM MQ.....	217
Copie d'un objet géré.....	218
Changement de type de transport des connexions.....	219
Création d'un sous-contexte.....	219
Changement de nom d'un objet géré.....	220
Changement de nom d'un contexte.....	221
Suppression d'un objet géré.....	222
Suppression d'un sous-contexte.....	222
Configuration de IBM MQ Explorer.....	223
Filtrage des objets affichés dans les tableaux.....	225
Création et configuration d'une définition de service.....	229
Création et configuration d'un ensemble de gestionnaires de files d'attente.....	233
Définition de schémas pour modifier l'ordre des colonnes dans les tableaux.....	252
Modification des couleurs.....	256
Activation des plug-in installés.....	257
Modification de la fréquence de régénération des informations de gestionnaire de files d'attente.....	257

Spécification des valeurs par défaut utilisées pour la connexion aux gestionnaires de files d'attente éloignées.....	259
Exportation et importation de paramètres.....	260
Inclusion des objets système (SYSTEM) lors de l'exécution des tests.....	261
Inclusion des gestionnaires de files d'attente masqués dans les configurations de test.....	261
Affichage des paramètres des droits sur les objets sous forme de texte.....	262
Utilisation de Advanced Message Security.....	263
Signature de message.....	263
Chiffrement de message.....	263
Noms distinctifs.....	263
Identification et résolution des incidents liés à IBM MQ Explorer.....	264
Collecte de la trace IBM MQ Explorer.....	265
Collecte de la trace IBM MQ Explorer dans d'autres environnements Eclipse.....	266
Utilisation de la fonction de trace IBM MQ.....	271
Collecte de fichier Javacore depuis IBM MQ Explorer.....	272
Utilisation MQ Telemetry.....	273
Objets MQ Telemetry.....	273
Utilitaire client MQTT.....	275
Configuration d'MQ Telemetry en utilisant IBM MQ Explorer.....	280
Administration de MQ Telemetry avec IBM MQ Explorer.....	286
Traitement des incidents liés à MQ Telemetry à l'aide d'IBM MQ Explorer.....	290
Référence MQ Telemetry.....	293
Tutoriels IBM MQ.....	296
Tutoriel 1 : envoi d'un message à une file d'attente locale.....	296
Tutoriel 2 : envoi d'un message à une file d'attente éloignée.....	303
Tutoriel 3 : envoi d'un message dans une configuration client-serveur.....	311
Référence.....	317
Accessibilité dans IBM MQ Explorer.....	317
Icônes dans IBM MQ Explorer.....	318
Vues dans IBM MQ Explorer.....	323
Préférences pour IBM MQ Explorer.....	335
Propriétés.....	351
Attributs d'état.....	588
Boîte de dialogue Tableau d'octets.....	628
Chaînes des boîtes de dialogue de propriétés.....	628
Identification des abonnements durables à la rubrique SYSTEM.FTE.....	629
Extension d'IBM MQ Explorer.....	630
Importation des exemples de plug-in Eclipse.....	631
Ecriture d'un plug-in Eclipse pour IBM MQ Explorer.....	631
Application des plug-in à IBM MQ Explorer.....	636
Référence de l'interface de programmation.....	636
<b>Remarques.....</b>	<b>641</b>
Documentation sur l'interface de programmation.....	642
Marques.....	642

# Présentation de IBM MQ Explorer

---

IBM MQ Explorer est l'interface utilisateur graphique qui vous permet d'administrer et de surveiller les objets IBM MQ, qu'ils soient hébergés en local sur votre ordinateur ou sur un système distant.

IBM MQ Explorer s'exécute sur Windows et Linux® x86-64. Il peut se connecter à distance aux gestionnaires de files d'attente s'exécutant sur n'importe quelle plateforme prise en charge, notamment z/OS, ce qui vous permet de visualiser, d'explorer et de modifier l'intégralité de votre réseau principal de messagerie depuis la console.

IBM MQ Explorer est basé sur une technologie Eclipse open source. En tant que tel, IBM MQ Explorer est hautement personnalisable et entièrement extensible. Vous pouvez ajouter de nouveaux outils sous forme de plug-in à IBM MQ Explorer pour fournir de nouvelles fonctions à intégrer à la console.

IBM MQ Explorer peut être installé dans le cadre de l'installation du produit ou à partir du téléchargement d'IBM MQ Explorer autonome (anciennement le SupportPac MS0T) disponible depuis Fix Central.

## Tâches associées

[Installation et désinstallation d'IBM MQ sous Linux](#)

[Installation et désinstallation d'IBM MQ sous Windows](#)

[Installation d'IBM MQ Explorer en tant qu'application autonome sous Linux et Windows](#)

## Référence associée

[«Accessibilité dans IBM MQ Explorer», à la page 317](#)

Les fonctions d'accessibilité aident les utilisateurs handicapés physiques ou mal-voyants à utiliser les produits logiciels.

## Configuration requise pour l'installation d'IBM MQ Explorer

---

Avant d'installer IBM MQ Explorer, prenez connaissance de la configuration minimale requise pour l'installation.

IBM MQ Explorer est disponible pour Windows et Linux et peut être installé soit dans le cadre de l'installation du produit, soit de manière autonome IBM MQ Explorer (MS0T SupportPac) Téléchargement disponible à partir de Fix Central.

- La version du produit est disponible pour Windows x86\_64 et Linux x86\_64.
- La version autonome est disponible pour Windows x86\_64 et Linux x86\_64.

Les conditions requises pour installer IBM MQ Explorer, que ce soit dans le cadre de l'installation du produit ou à partir du téléchargement IBM MQ Explorer autonome disponible sur le site Fix Central, sont les suivantes:

- 512 Mo de mémoire vive
- un processeur de 1 GHz
- un espace disque disponible d'au moins 300 Mo
- un écran adéquat pour le système d'exploitation d'une taille d'au moins 1024 x 768
- Sur Linux, GTK2 incluant les moteurs GTK2 qui contiennent les thèmes GTK2. Le niveau GTK2 minimal dépend de la version d'IBM MQ. À partir de IBM MQ 9.1, GTK + version 2.18.0 ou ultérieure est pris en charge.
- Bitstream-vera-fonts (s'applique uniquement à Linux)

**Remarque :** Sous Linux, si GTK2 et GTK3 sont installés sur votre système, vous devez désactiver GTK3 avec la variable d'environnement `SWT_GTK3=0`.

IBM MQ Explorer n'est pas pris en charge sur les plateformes Eclipse dont le niveau est plus élevé que celui sur lequel il s'appuie. Cependant, IBM MQ Explorer est rétro-compatible avec les niveaux d'Eclipse antérieur à celui sur lequel il est généré.

Pour des informations sur le niveau d'Eclipse sur lequel repose IBM MQ Explorer, voir [«Nouveautés et modifications apportées à IBM MQ Explorer»](#), à la page 6.

#### Tâches associées

[Installation et désinstallation d'IBM MQ sous Linux](#)

[Installation et désinstallation d'IBM MQ sous Windows](#)

[Installation d'IBM MQ Explorer en tant qu'application autonome sous Linux et Windows](#)

#### Information associée

[Configuration système requise pour Windows 8](#)

[Configuration système requise pour Windows 10](#)

## Nouveautés et modifications apportées à IBM MQ Explorer

---

Cette rubrique présente les fonctions principales nouvelles ou modifiées d'IBM MQ Explorer.

### Nouvelles fonctions d'IBM MQ Explorer dans IBM MQ 9.2.x





Depuis IBM MQ 9.2.0, IBM MQ Explorer repose sur Eclipse 4.15.

Pour plus d'informations sur la configuration requise pour l'installation, voir [«Configuration requise pour l'installation d'IBM MQ Explorer»](#), à la page 5 et [«Installation d'IBM MQ Explorer dans les environnements Eclipse»](#), à la page 13.

### Nouvelles fonctions d'IBM MQ Explorer dans IBM MQ 9.1.x

#### Changement de la version d'Eclipse sur laquelle repose IBM MQ Explorer

 Depuis la IBM MQ 9.1.0, IBM MQ Explorer repose sur Eclipse 4.7.3, et non plus sur Eclipse 4.6.3.

 Depuis la IBM MQ 9.1.4, IBM MQ Explorer repose sur Eclipse 4.8, et non plus sur Eclipse 4.7.3. Ce changement de version d'Eclipse est valable pour l'édition Continuous Delivery uniquement. Pour l'édition Long Term Support, la version d'Eclipse reste la version 4.7.3.

 Depuis la IBM MQ 9.1.5, IBM MQ Explorer repose sur Eclipse 4.11, et non plus sur Eclipse 4.8. Ce changement de version d'Eclipse est valable pour l'édition Continuous Delivery uniquement. Pour l'édition Long Term Support, la version d'Eclipse reste la version 4.7.3.

#### Changements apportés au mécanisme de distribution pour les mises à jour du produit IBM MQ Explorer autonome

 Depuis IBM MQ 9.1.4, le produit IBM MQ Explorer autonome, anciennement le SupportPac MS0T, est disponible en tant qu'application autonome depuis [Fix Central](#). Le SupportPac MS0T n'est plus disponible depuis le site de téléchargement IBM.

Pour plus d'informations sur la configuration requise pour l'installation, voir [«Configuration requise pour l'installation d'IBM MQ Explorer»](#), à la page 5 et [«Installation d'IBM MQ Explorer dans les environnements Eclipse»](#), à la page 13.

### Nouvelles fonctions d'IBM MQ Explorer dans IBM MQ 9.0.4

#### IBM MQ Explorer repose sur Eclipse 4.6.3, et non plus sur Eclipse 4.4.2.

Pour plus d'informations sur la configuration requise pour l'installation, voir [«Configuration requise pour l'installation d'IBM MQ Explorer»](#), à la page 5 et [«Installation d'IBM MQ Explorer dans les environnements Eclipse»](#), à la page 13.

## Nouvelles fonctions d'IBM MQ Explorer dans IBM MQ 9.0

### IBM MQ Explorer repose sur Eclipse 4.4.2, et non plus sur Eclipse 4.3.2.

Pour plus d'informations sur la configuration requise pour l'installation, voir [«Configuration requise pour l'installation d'IBM MQ Explorer»](#), à la page 5 et [«Installation d'IBM MQ Explorer dans les environnements Eclipse»](#), à la page 13.

## Nouvelles fonctions d'IBM MQ Explorer dans IBM MQ 8.0

### IBM MQ Explorer repose sur Eclipse 4.3.1, et non plus sur Eclipse 3.6.2.

Pour plus d'informations sur la configuration requise pour l'installation, voir [«Configuration requise pour l'installation d'IBM MQ Explorer»](#), à la page 5 et [«Installation d'IBM MQ Explorer dans les environnements Eclipse»](#), à la page 13.

### Prise en charge du routage via un hôte de rubrique pour les clusters de publication/abonnement

Dans les versions précédentes, lorsque vous configurez une rubrique de cluster sur un gestionnaire de files d'attente, tous les gestionnaires de files d'attente du cluster détectent les autres gestionnaires de files d'attente de ce cluster. Lorsque vous effectuez des opérations de publication et d'abonnement, chaque gestionnaire de files d'attente se connecte alors directement à tous les autres. Cette approche est toujours disponible dans IBM MQ 8.0, où elle est appelée *routage direct*.

Dans la IBM MQ 8.0, une autre approche a été ajoutée, le *routage via un hôte de rubrique*. Avec cette approche, tous les gestionnaires de files d'attente du cluster détectent les gestionnaires de files d'attente de cluster qui hébergent les définitions de rubrique routées. Lorsque vous effectuez des opérations de publication et d'abonnement, les gestionnaires de files d'attente du cluster ne se connectent qu'à ces gestionnaires de files d'attente hôte de rubrique et ne se connectent pas directement les uns aux autres. Les gestionnaires de files d'attente hôte de rubrique sont responsables du routage des publications depuis les gestionnaires de files d'attente sur lesquels les publications sont publiées vers les gestionnaires avec les abonnements correspondants.

Pour prendre en charge le routage via un hôte de rubrique, les paramètres suivants sont ajoutés :

- **Cluster publication route.** Comportement de routage des publications entre les gestionnaires de files d'attente d'un cluster. Ce paramètre est défini et affiché dans l'onglet du cluster d'un objet de rubrique et lors de l'affichage de rubriques de cluster.
- **Cluster object state.** État en cours de la définition de rubrique en cluster. Ce paramètre est affiché dans l'onglet du cluster et lors de l'affichage de rubriques de cluster.
- **Version.** Version de l'installation IBM MQ à laquelle le gestionnaire de files d'attente de cluster est associé. Ce paramètre est affiché dans l'onglet des canaux émetteurs de cluster lors de l'affichage des clusters de gestionnaires de files d'attente.

### Prise en charge pour une meilleure compréhension de la taille de votre système

Les paramètres suivants sont ajoutés aux informations de publication/abonnement signalées. Ils sont affichés dans la page de statut de publication/abonnement pour un gestionnaire de files d'attente donné.

- **Sub count.** Affiche le nombre total d'abonnements par rapport à l'arborescence des rubriques locales.
- **Topic count.** Affiche le nombre total de nœuds de rubrique dans l'arborescence des rubriques locales.

Pour plus d'informations, voir [«Attributs de statut du moteur de publication/abonnement du gestionnaire de files d'attente»](#), à la page 596.

### Nouvelles propriétés des détails de connexion

Pour plus d'informations, voir [«Propriétés des détails de connexion»](#), à la page 529.

### CHCKLOCL

La définition de CHCKLOCL sur Requis pour les administrateurs ou sur Requis pour tous vous permet d'arrêter l'administration locale du gestionnaire de files d'attente à l'aide des commandes **runmqsc**, sauf si vous spécifiez le paramètre -u IDutilisateur sur la ligne de commande **runmqsc**.

Pour plus d'informations, consultez l'explication concernant le paramètre CHKLOCL MQSC dans la section «Page ID utilisateur + Mot de passe», à la page 482 de «Propriétés des informations d'authentification», à la page 479.

### Connexions de gestionnaire de files d'attente éloignées sécurisées

La spécification de chiffrement SSL RC2\_MD5\_EXPORT n'est plus prise en charge. Dans les connexions utilisant cette spécification de chiffrement et qui sont importées dans IBM MQ Explorer pour IBM MQ 8.0, le paramètre de spécification de chiffrement SSL est vide. Vous devez sélectionner une nouvelle spécification de chiffrement.

Si une connexion configurée avec cette spécification de chiffrement est importée dans IBM MQ Explorer 8, puis est utilisée sans que la spécification de chiffrement ne soit modifiée, une boîte de dialogue contenant le message d'erreur IBM MQ AMQ4199 s'affiche.

### Dépréciation de suites de chiffrement SSLv3 spécifiques

Les trois spécifications de chiffrement SSL répertoriées dans Java et JMS : modifications de la prise en charge des suites de chiffrement dans la documentation du produit IBM MQ 8.0 ne sont plus prises en charge.

Vous pouvez néanmoins réactiver les autres chiffrements SSLv3. Voir [Obsolés : protocole SSLv3](#) dans la documentation du produit IBM MQ 8.0.



### Nouveau pour z/OS

Pour z/OS, les modifications suivantes sont décrites dans «Propriétés de gestionnaire de files d'attente», à la page 359 et «Propriétés de canal», à la page 422 :

- Nouvelle section «Contrôle des statistiques (z/OS)», à la page 401.
- Lien ajouté de «Contrôle des statistiques (Multiplatforms)», à la page 381 à «Contrôle des statistiques (z/OS)», à la page 401.
- Nouveaux paramètres **Security policies**, **\*Maximum ACE pool size (KB)** et **Excluded operator messages** ajoutés à «Système (z/OS)», à la page 405.
- Description du paramètre **Channel statistics** améliorée dans «Page Statistiques», à la page 443.
- Clarification ajoutée au paramètre **Cluster channel names** pour z/OS. Pour plus d'informations, voir l'attribut `Cluster channel names` dans «Page Étendu», à la page 411 de «Propriétés de file d'attente IBM MQ», à la page 409.

## Nouvelles fonctions d'IBM MQ Explorer dans IBM WebSphere MQ 7.5

### Intégration de Managed File Transfer et d'Advanced Message Security

Une nouvelle fonction importante d'IBM WebSphere MQ 7.5 est l'intégration de Managed File Transfer et la fonction Advanced Message Security dont l'utilisation est régie par les droits de licence appropriés. Il existe une seule installation dans laquelle vous choisissez les composants requis.

Les extensions Managed File Transfer et Advanced Message Security sont toujours présentes dans IBM MQ Explorer, dans le composant serveur et la version autonome de SupportPac MS0T, et sont activées de manière appropriée. Vous voyez désormais toujours un noeud Managed File Transfer dans la vue IBM MQ Explorer **Navigator**.

Si vous disposez d'une configuration de transfert de fichier géré existante sur l'ordinateur, créée à partir du produit distinct précédent, elle s'ouvre automatiquement sous le noeud Managed File Transfer. Vous pouvez également cliquer avec le bouton droit de la souris sur le noeud pour ouvrir un nouvel assistant de configuration pour sélectionner le gestionnaire de file d'attente de coordination et le gestionnaire de file d'attente de commandes. Cette fonction est pratique si vous utilisez IBM MQ Explorer pour vous connecter aux gestionnaires de files d'attente éloignées configurés pour être utilisés avec Managed File Transfer. Lorsque vous procédez à la configuration, vous pouvez utiliser IBM MQ Explorer pour exécuter diverses opérations, notamment planifier des transferts et surveiller leur avancement.



Advanced Message Security fournit un haut niveau de protection pour les données sensibles qui transitent via le réseau IBM WebSphere MQ. Les messages peuvent être chiffrés et également signés pour pouvoir confirmer l'identité de l'expéditeur. Lorsqu' IBM MQ Explorer se connecte à un gestionnaire de files d'attente, s'il détecte la fonction Advanced Message Security sur le gestionnaire de files d'attente, il ajoute un noeud Security Policies sous le gestionnaire de files d'attente dans la vue Navigateur. Dans ce cas, vous pouvez créer des règles de sécurité pour protéger les files d'attente.

### Support multiversion amélioré

Une autre nouvelle caractéristique importante de cette édition d'IBM MQ Explorer est le support multiversion amélioré. Depuis IBM WebSphere MQ 7.1, vous pouvez installer plusieurs copies d'IBM WebSphere MQ sur un même ordinateur. IBM MQ Explorer dispose d'une fonction améliorée pour simplifier davantage l'utilisation de plusieurs installations d'IBM WebSphere MQ.

L'écran de **bienvenue** contient désormais le nouveau lien **Afficher les installations**. Cliquez sur ce lien pour afficher toutes les installations IBM WebSphere MQ. Chaque installation peut disposer de sa propre copie d'IBM MQ Explorer pour que l'installation qui exécute IBM MQ Explorer apparaisse en premier. Toutes les autres installations figurent dans le second tableau. Chaque installation porte un nom et a une version, un chemin d'installation et éventuellement une description. L'une des installations peut être définie comme installation principale sur l'ordinateur (dans ce cas, divers paramètres système, tels que des variables d'environnement sur les systèmes Windows sont définis). Le **State** est Available sauf s'il existe un problème avec l'installation, et que le **Identifiant** est alloué lors de l'installation et qu'il est destiné à une utilisation interne.

La boîte de dialogue contient la nouvelle fonction **Transférer les gestionnaires de files d'attente vers cette installation**. Ce contrôle ouvre un nouvel assistant qui peut également être ouvert en cliquant avec le bouton droit de la souris sur le noeud Queue Managers dans l'arborescence du navigateur et en sélectionnant **Transférer les gestionnaires de files d'attente ....** Ce nouvel assistant permet de transférer les gestionnaires de files d'attente des autres installations vers l'installation en cours. Il est équivalent à la commande **setmqm**, mais évite d'avoir à taper les chemins et les paramètres requis. Seuls les gestionnaires de files d'attente arrêtés peuvent être transférés ; les gestionnaires de files d'attente actifs sont indiqués pour référence. Les gestionnaires de files d'attente peuvent être envoyés vers l'installation en cours, mais pas vers les autres installations. Une fois que vous avez cliqué sur Transfer, la commande **setmqm** est appelée avec les gestionnaires de files d'attente sélectionnés. Si elle aboutit, l'arborescence du navigateur est mise à jour pour inclure les gestionnaires de files d'attente transférés. En cas de problème, une boîte de dialogue s'affiche avec le message d'erreur de la commande. Vous pouvez également utiliser la fonction Glisser-déplacer et la fonction d'importation et d'exportation IBM MQ Explorer pour transférer les gestionnaires de files d'attente. Pour la fonction Glisser-Déposer, vous devez exécuter deux instances d'IBM MQ Explorer simultanément depuis différentes installations. Ensuite, vous pouvez faire glisser un gestionnaire de files d'attente arrêté d'une installation et le déposer dans les dossiers des gestionnaires de files d'attente d'une autre. Une boîte de dialogue s'affiche.

Si vous exportez les paramètres IBM MQ Explorer vers un fichier, sous la catégorie **Informations de connexion**, vous disposez désormais d'une option pour enregistrer les informations des gestionnaires de files d'attente locaux. Si vous importez le fichier vers IBM MQ Explorer depuis une installation différente, vous affichez la même invite que celle utilisée pour transférer le gestionnaire de files d'attente. Vous pouvez faire glisser le fichier XML vers IBM MQ Explorer pour effectuer l'importation.

### Réduction du temps système

Pour réduire le temps système de gestion de la vue Navigateur, le volume d'informations sur l'état de la vue Navigateur d'IBM MQ Explorer qui persiste sur le disque est réduit. Par conséquent, l'état d'extension des noeuds arborescents dans la vue Navigateur ne persiste pas lors du redémarrage d'IBM MQ Explorer.

## Nouvelles fonctions d'IBM MQ Explorer dans IBM WebSphere MQ 7.1

Le tableau ci-dessous répertorie les tâches que vous pouvez exécuter dans IBM MQ Explorer dans IBM WebSphere MQ 7.1.

IBM MQ Explorer est remodelé dans la IBM WebSphere MQ 7.1 pour devenir autonome et ne plus nécessiter l'installation d'un package distinct de la technologie Eclipse.

Les fonctions multiversions d'IBM WebSphere MQ 7.1 permettent d'installer une copie d'IBM MQ Explorer dans le cadre de chaque installation d'IBM WebSphere MQ et de l'exécuter de manière indépendante. Vous pouvez afficher les propriétés d'installation des gestionnaires de files d'attente locaux et des gestionnaires de files d'attente éloignées.

Les performances d'IBM MQ Explorer dans IBM WebSphere MQ 7.1 ont été améliorées dans divers domaines. Le démarrage est plus rapide, et la plupart des opérations impliquant un grand nombre de gestionnaires de files d'attente sont plus rapides notamment, la connexion aux gestionnaires de files d'attente éloignées en utilisant la sélection multiple et la gestion des gestionnaires de files d'attente dans la vue Navigateur. Le délai de remplissage des tableaux avec un grand nombre d'objets, telles que les files d'attente, est également plus court.

**Remarque :** Certains liens dans cette rubrique fonctionnent uniquement lorsque vous cliquez dessus dans IBM MQ Explorer. Si vous consultez ce document en ligne, certains liens ne fonctionneront pas.

Nouvelles fonctions d'IBM WebSphere MQ 7.1	Informations supplémentaires
Support d'installations multiples.	Voir <a href="#">«Installations multiples d'IBM MQ Explorer»</a> , à la page 12.
Installation en environnements Eclipse.	Voir <a href="#">«Installation d'IBM MQ Explorer dans les environnements Eclipse»</a> , à la page 13.
Nouveautés depuis la version 6.x	Informations supplémentaires
Création et configuration des définitions de service IBM WebSphere MQ en utilisant IBM MQ Explorer.	Voir <a href="#">«Création et configuration d'une définition de service»</a> , à la page 229.
Création et configuration des objets administrés IBM WebSphere MQ en utilisant IBM MQ Explorer.	Voir <a href="#">«Création et configuration d'objets gérés par JMS»</a> , à la page 203.
Gestion des droits sur les objets IBM WebSphere MQ en utilisant un service d'autorisation dans IBM MQ Explorer.	Voir <a href="#">«Gestion des droits sur les objets avec un service d'autorisation»</a> , à la page 161.
Test des définitions d'objet à la recherche de problèmes éventuels ou écriture de tests pour faire appliquer les règles des définitions d'objet.	Voir <a href="#">«Test des définitions d'objet»</a> , à la page 52.
Configuration d'un moteur de publication/abonnement IBM WebSphere MQ dans IBM MQ Explorer.	Voir <a href="#">«Propriétés de gestionnaire de files d'attente»</a> , à la page 359.
Obtention d'aide contextuelle à partir des info-incrustations disponibles dans IBM MQ Explorer.	Dans une boîte de dialogue ou sur une option d'arborescence, appuyez sur F1 sous Windows ou sur Ctrl+F1 sous Linux (plateformes x86 et x86-64) pour afficher l'infobulle. L'infobulle contient une brève description et des liens donnant accès à des informations complémentaires, disponibles dans l'aide d'IBM MQ Explorer. Les boîtes de dialogue incluent maintenant une petite icône d'aide pour afficher l'info-bulle, lorsque cette icône est activée ou que vous appuyez sur F1 ou Ctrl-F1. Voir : <a href="#">«Affichage de l'aide contextuelle»</a> , à la page 15
Création et configuration des objets administrés IBM WebSphere MQ classes for JMS en utilisant IBM MQ Explorer.	Voir <a href="#">«Création et configuration d'objets gérés par JMS»</a> , à la page 203.

Nouveautés depuis la version 6.x	Informations supplémentaires
Gestion des droits sur les objets IBM WebSphere MQ en utilisant un service d'autorisation dans IBM MQ Explorer.	Voir <a href="#">«Gestion des droits sur les objets avec un service d'autorisation»</a> , à la page 161.
Regroupez les gestionnaires de files d'attente dans des dossiers et effectuez des actions sur tous les gestionnaires de files d'attente de l'ensemble. Les gestionnaires de files d'attente qui appartiennent à des applications, des services ou des sociétés donnés peuvent être regroupés.	Voir <a href="#">«Création et configuration d'un ensemble de gestionnaires de files d'attente»</a> , à la page 233.
Support étroitement intégré pour la messagerie de publication et d'abonnement qui simplifie le développement, la configuration et le déploiement de la messagerie gérée par événements.	Voir <a href="#">«Configuration de la messagerie de type publication/abonnement»</a> , à la page 109.
Optimisations de la couche JMS, intégrant de manière étroite les services JMS dans les structures internes des gestionnaires de files d'attente IBM WebSphere MQ. Administration et sécurité consolidées pour la publication et l'abonnement, JMS et la messagerie XMS dans le modèle IBM WebSphere MQ standard.	Voir <a href="#">«Création et configuration d'objets gérés par JMS»</a> , à la page 203.
Les pages Bienvenue représentent un moyen rapide et facile de rechercher des liens vers des tutoriels, des applications et des formations.	Voir <a href="#">«Présentation de IBM MQ Explorer»</a> , à la page 5.

### Référence associée

«Icônes dans IBM MQ Explorer», à la page 318

IBM MQ Explorer utilise des icônes pour représenter les différents objets, tels que les gestionnaires de files d'attentes, les files d'attentes et les canaux.

## Linux Lancement d'IBM MQ Explorer

Vous pouvez lancer IBM MQ Explorer depuis le menu système sous Linux ou depuis le menu Démarrer sous Windows. Vous pouvez aussi utiliser la commande **MQExplorer** ou, si vous avez installé IBM MQ Explorer dans le cadre d'une installation de serveur IBM MQ complète, la commande **strmqcfg**.

### Procédure

- Pour lancer IBM MQ Explorer via le menu système sous Linux ou le menu Démarrer sous Windows, cliquez avec le bouton gauche de la souris sur l'installation à lancer.

**Linux** Sous Linux, l'entrée de menu système pour IBM MQ Explorer a été ajoutée à la catégorie **Development** ; dans le menu système, l'emplacement auquel elle apparaît dépend de votre distribution Linux (SUSE ou Red Hat®) et de votre environnement de bureau (GNOME ou KDE).

- Sous SUSE, cliquez à l'aide du bouton gauche de la souris sur **Ordinateur > Plus d'applications ...**. Et recherchez l'installation de IBM MQ Explorer que vous souhaitez lancer sous la catégorie **Développement**.
- Sous Red Hat, l'installation d'IBM MQ Explorer à lancer se trouve sous **Applications > Programming**.

**Windows** Sous Windows, ouvrez le menu Démarrer et sélectionnez l'entrée de l'installation IBM MQ Explorer sous le groupe **IBM MQ** qui correspond à l'installation à lancer. Chaque instance d'IBM MQ Explorer répertoriée est identifiée par le nom que vous avez choisi pour son installation.

- Pour lancer IBM MQ Explorer depuis la ligne de commande, entrez la commande **MQExplorer** ou, si vous avez installé IBM MQ Explorer dans le cadre d'une installation de serveur IBM MQ complète, la commande **strmqcfc**.

**Linux** Sur les systèmes Linux :

- Si vous exécutez l'instance d'IBM MQ Explorer qui a été installée dans le cadre d'une installation de serveur IBM MQ complète, les commandes **MQExplorer** et **strmqcfc** sont stockées dans *MQ\_INSTALLATION\_PATH/bin*, où *MQ\_INSTALLATION\_PATH* est le chemin d'installation d'IBM MQ.
- Si vous avez installé le IBM MQ Explorer (MS0T SupportPac) autonome, **MQExplorer** se trouve dans *MQ\_EXPLORER\_INSTALLATION\_PATH*, où *MQ\_EXPLORER\_INSTALLATION\_PATH* est le chemin d'installation IBM MQ Explorer (MS0T SupportPac).

**Windows** Sous Windows :

- Si vous exécutez l'instance d'IBM MQ Explorer qui a été installée dans le cadre d'une installation de serveur IBM MQ complète, la commande **MQExplorer.exe** est stockée dans *MQ\_INSTALLATION\_PATH/bin64* et la commande **strmqcfc** est stockée dans *MQ\_INSTALLATION\_PATH/bin*, où *MQ\_INSTALLATION\_PATH* est le chemin d'installation d'IBM MQ.
- Si vous avez installé le IBM MQ Explorer (MS0T SupportPac) autonome, **MQExplorer.exe** se trouve dans *MQ\_EXPLORER\_INSTALLATION\_PATH*, où *MQ\_EXPLORER\_INSTALLATION\_PATH* est le chemin d'installation IBM MQ Explorer (MS0T SupportPac).

**MQExplorer.exe** (la commande de lancement **MQExplorer**) prend en charge les options d'exécution Eclipse standard, notamment :

#### **-clean**

Nettoie les caches utilisés par l'exécution d'Eclipse pour stocker les données de résolution de dépendance de bundle et les données de registre d'extension d'Eclipse. Cette option force Eclipse à réinitialiser ces caches.

#### **-initialize**

Initialise la configuration en cours d'exécution. Toutes les structures et les caches de données d'exécution sont régénérés. Les données de configuration définies par un utilisateur ou un plug-in ne sont pas vidées. Aucune application n'est exécutée, les spécifications de produit ne sont pas prises en compte et aucune interface utilisateur n'est affichée (par exemple, l'écran d'accueil n'apparaît pas).

Pour plus d'informations sur la commande **MQExplorer**, voir [MQExplorer \(lancement d'IBM MQ Explorer\)](#). Pour plus d'informations sur la commande **strmqcfc**, voir [strmqcfc](#).

## Que faire ensuite

Pour plus d'informations sur l'installation de plusieurs instances d'IBM MQ, voir «[Installations multiples d'IBM MQ Explorer](#)», à la page 12.

Pour tracer IBM MQ Explorer, utilisez l'une des commandes suivantes :

- **Linux** Sous Linux, utilisez la commande **runwithtrace**.
- **Windows** Sous Windows, utilisez la commande **runwithtrace.cmd**.

Pour plus d'informations, voir «[Identification et résolution des incidents liés à IBM MQ Explorer](#)», à la page 264.

## Installations multiples d'IBM MQ Explorer

Une installation d'IBM MQ Explorer peut être incluse avec chaque installation d'IBM MQ sur le système. Chaque installation d'IBM MQ Explorer fait partie d'une installation distincte d'IBM MQ et utilise son propre espace de travail.

**Remarque :**

Les informations de cette rubrique s'appliquent uniquement à IBM MQ 9.2 et aux versions antérieures. Depuis IBM MQ 9.3.0, IBM MQ Explorer est supprimé du package d'installation IBM MQ et est disponible en tant que téléchargement autonome à partir de Fix Central. Depuis la IBM MQ 9.3.0, quel que soit le nombre d'installations de IBM MQ que vous avez sur votre système, vous ne pouvez avoir qu'une seule installation de IBM MQ Explorer autonome sur votre système.

Si le système dispose de plusieurs installations d'IBM MQ Explorer, seuls les gestionnaires de files d'attente locaux associés à l'installation apparaissent dans une installation d'IBM MQ Explorer.

## Copie des paramètres entre les installations d'IBM MQ Explorer

IBM MQ Explorer stocke les paramètres dans un espace de travail ; cet espace de travail, identifié par le nom de l'installation de IBM MQ qui lui est associée, se trouve dans le répertoire de base de IBM/WebSphereMQ/workspace-Installation1. Dans cet exemple, le nom de l'espace de travail associé à l'espace de travail est Installation1.

Au démarrage, IBM MQ Explorer détermine si des espaces de travail des installations précédentes d'IBM MQ existent sur le système. Si un espace de travail provenant d'une installation du produit antérieure à IBM WebSphere MQ 7.1 est détecté alors qu'aucune installation de produit associée n'est présente, les paramètres sont copiés automatiquement.

S'il existe au moins un espace de travail d'installation antérieure d'IBM MQ et d'IBM MQ Explorer, vous copiez les paramètres de l'espace de travail ou démarrez avec un nouvel espace de travail. Au démarrage, une boîte de dialogue affiche les espaces de travail disponibles, chacun d'entre eux étant identifié par le nom de l'installation IBM MQ qui lui est associée.

Si vous choisissez de copier les paramètres d'un espace de travail précédent, les paramètres copiés sont ceux utilisés uniquement par la version IBM WebSphere MQ 7.1 d'IBM MQ Explorer :

- Préférences IBM MQ Explorer
- Configurations de test IBM MQ Explorer
- Connexions du gestionnaire de files d'attente éloignées
- Ensemble de gestionnaire de files d'attente
- Schémas et filtres
- Objets JMS Admin
- Référentiels de définition de service
- Données IBM Integration Bus (si applicable)
- Données Managed File Transfer (si applicable)
- SupportPac MSOP (si applicable)

Ces paramètres ne sont pas copiés depuis l'espace de travail :

- Préférences non associées à IBM MQ Explorer, IBM Integration Bus ou Managed File Transfer.
- Tous les projets qui ne sont pas liés aux référentiels de définition de service.
- Résultats des tests IBM MQ Explorer.
- Tout autre paramètre Eclipse, y compris les modifications de vues et de perspectives.
- Tous les autres SupportPacs ou extensions d'IBM MQ Explorer ; ces modules complémentaires doivent être réinstallés pour pouvoir les utiliser avec le nouvel espace de travail.

## Installation d'IBM MQ Explorer dans les environnements Eclipse

Vous pouvez installer IBM MQ Explorer dans votre environnement Eclipse ou un produit reposant sur Eclipse pour faciliter le développement des applications Java ou développer vos propres extensions.

## Avant de commencer

**Windows** Si vous utilisez une version de Windows avec le contrôle de compte utilisateur (UAC) activé et que votre produit Eclipse est installé dans un répertoire sous UAC tel que C:\Program Files, vous devez exécuter le produit Eclipse avec des droits élevés (**Exécuter en tant qu'administrateur**) avant d'installer la fonction IBM MQ Explorer. Une fois installé, le produit peut alors être exécuté sans droit d'accès élevé.

Pour des informations sur le niveau d'Eclipse sur lequel repose IBM MQ Explorer, voir [«Nouveautés et modifications apportées à IBM MQ Explorer»](#), à la page 6.

**Remarque :** Avant de placer les modules complémentaires IBM MQ Explorer dans votre propre environnement Eclipse ou basé sur Eclipse, consultez le rapport détaillé sur les exigences système pour votre plateforme et votre version de IBM MQ (voir [Configuration système requise pour IBM MQ](#)).

Pour des informations sur les environnements dans lesquels les plug-in IBM MQ Explorer sont pris en charge, voir la section *Development tools (Outils de développement)* dans l'onglet *Supported Software (Logiciels pris en charge)* du rapport sur la configuration système requise détaillée pour IBM MQ.

Pour utiliser l'ensemble complet de suites de chiffrement et assurer la conformité aux normes certifiées FIPS 140-2 ou Suite-B, un Java runtime environment (JRE) est nécessaire. IBM Java 7 Service Refresh 4, Fix Pack 2 ou un niveau supérieur de l'environnement d'exécution Java IBM fournit le support approprié. Pour plus d'informations, voir le rapport *Section Java de l'onglet Logiciels pris en charge* du rapport IBM MQ détaillé sur les exigences système.

## Pourquoi et quand exécuter cette tâche

IBM MQ Explorer est construit sur Eclipse en tant qu'application autonome en utilisant Eclipse Rich Client Platform. Vous pouvez également installer IBM MQ Explorer dans votre environnement Eclipse compatible ou Eclipse, pour faciliter le développement d'applications Java avec IBM MQ ou le développement de vos propres extensions sur IBM MQ Explorer.

## Procédure

Pour installer IBM MQ Explorer dans un environnement Eclipse compatible :

1. Cliquez sur **Aide**, puis cliquez sur **Installer un nouveau logiciel** dans l'environnement Eclipse.
2. Cliquez sur **Ajouter**, puis sur **Archiver**, puis accédez au répertoire `mqexplorer/eclipse` dans le répertoire d'installation de IBM MQ. Sélectionnez le fichier `MQExplorerSDK.zip`.
3. Cliquez sur **OK** après avoir éventuellement entré un nom pour le site local.
4. Une catégorie **MQ Explorer** s'affiche. Développez-la et sélectionnez **MQ Explorer**, puis les traductions, si vous le souhaitez.
5. Cliquez sur **Suivant** et appliquez les instructions. Cliquez ensuite sur le bouton pour redémarrer Eclipse (ou le produit Eclipse).  
Si l'installation échoue en raison d'un regroupement manquant, par exemple, `org.eclipse.draw2d`, vous devez installer les outils Eclipse Graphical Editing Framework (GEF).
6. IBM MQ Explorer est disponible comme perspective distincte. Pour l'afficher, cliquez sur **Ouvrir la perspective**, puis cliquez sur **Autre**.

## Que faire ensuite

Pour les gestionnaires de files d'attente local, cette procédure est suffisante si IBM MQ Explorer est utilisé pour administrer les gestionnaires de files d'attente éloignées. Si vous devez administrer des gestionnaires de files d'attente local, vous devez exécuter le produit Eclipse avec les paramètres d'environnement requis pour votre système d'exploitation. Le produit Eclipse doit également être une application 64 bits pour correspondre aux gestionnaires de files d'attente locaux 64 bits.

**Windows** Sous Windows, définissez la variable d'environnement PATH pour inclure les répertoires `bin64` et `java/lib64` de votre installation IBM MQ. Pour ce faire, vous pouvez utiliser la commande

**setmqenv** avant de démarrer le produit Eclipse à partir de la même ligne de commande. Par exemple, si IBM MQ est installé dans le répertoire C:\Program Files\IBM\MQ, entrez la commande suivante :

```
C:\Program Files\IBM\MQ\bin\setmqenv -s
```

**Linux** Sur les systèmes Linux x86\_64, définissez la variable d'environnement LD\_LIBRARY\_PATH pour inclure les répertoires java/lib64 et lib64 de votre installation IBM MQ avant d'exécuter le produit Eclipse. Par exemple, si IBM MQ est installé dans /opt/mqm:

```
export LD_LIBRARY_PATH=/opt/mqm/java/lib64:/opt/mqm/lib64:$LD_LIBRARY_PATH
```

### Tâches associées

«Collecte de la trace IBM MQ Explorer dans d'autres environnements Eclipse», à la page 266

En utilisant une variante de la commande **runwithtrace**, vous pouvez collecter la trace à partir d'une instance de IBM MQ Explorer qui est installée dans votre propre environnement Eclipse ou des produits basés sur Eclipse.

## Affichage de l'aide contextuelle

Au sein d'IBM MQ Explorer, vous pouvez à tout moment obtenir une aide contextuelle.

### Pourquoi et quand exécuter cette tâche

Dans les assistants, l'aide s'affiche dans la bannière ; dans le reste d'IBM MQ Explorer, l'aide s'affiche dans des infobulles. Les infobulles peuvent être affichées de deux manières différentes, selon l'endroit où elles sont demandées et les préférences par défaut. Les deux formes affichées sont les suivantes :

- De petits rectangles jaunes contenant une brève description, une explication ou des instructions relatives à la partie de l'interface concernée.
- Une section, qui s'affiche à l'extérieur de la partie droite de la boîte de dialogue ou de la perspective en cours, contenant une brève description, une explication ou des instructions relatives à la partie de l'interface concernée.

En général, les infobulles contiennent également un hyperlien ouvrant le système d'aide pour fournir des informations plus détaillées.

Elles sont disponibles dans divers objets des interfaces d'IBM MQ Explorer ; par exemple, des dossiers, des vues et des boîtes de dialogue de propriétés.

Pour afficher des infobulles dans IBM MQ Explorer :

### Procédure

1. Positionnez le curseur sur un élément de l'interface ; par exemple, cliquez sur un dossier ou placez le curseur sur une boîte de dialogue de propriétés.
2. Affichez les infobulles :
  - **Windows** Sous Windows, appuyez sur F1.
  - **Linux** Sous Linux, appuyez sur Ctrl+F1.

### Résultats

L'infobulle s'affiche.

### Que faire ensuite

Vous pouvez modifier les préférences des infobulles de la manière suivante : Cliquez sur **Fenêtre > Préférences > Aide**

La boîte de dialogue des **préférences de l'aide** s'ouvre.

## Configuration d'IBM MQ en utilisant IBM MQ Explorer

---

Dans la vue Navigateur, vous pouvez utiliser la boîte de dialogue Propriétés pour configurer certaines propriétés IBM MQ qui s'appliquent à l'ensemble de l'installation. Si nécessaire, vous pouvez aussi configurer les propriétés de gestionnaires de files d'attente individuels.

### Pourquoi et quand exécuter cette tâche

Vous pouvez définir certaines propriétés d'IBM MQ qui s'appliquent à l'ensemble de l'installation d'IBM MQ sur l'ordinateur. Vous pouvez configurer les gestionnaires de files d'attente pour remplacer les propriétés d'IBM MQ, si nécessaire.

Pour configurer IBM MQ, procédez comme suit.

### Procédure

1. Dans la vue Navigator, cliquez avec le bouton droit de la souris sur IBM MQ, puis cliquez sur **Propriétés...** La boîte de dialogue de propriétés s'ouvre.
2. Dans la boîte de dialogue Propriétés, configurez un ou plusieurs des types suivants de propriété, selon les besoins :
  - **Général** : propriétés de base IBM MQ, telles que l'emplacement par défaut des gestionnaires de files d'attente sur l'ordinateur.
  - **Etendu** : propriétés plus avancées IBM MQ, telles que la conversion des caractères de retour à la ligne EBCDIC en caractères ASCII de retour à la ligne.
  - **Exits** : configuration d'IBM MQ pour utiliser les modules de code (exits) que vous avez écrits.
  - **Paramètres de consignation par défaut** : changement de l'emplacement et du type des journaux IBM MQ.
  - **ACPI** : définition de la manière dont IBM MQ doit répondre lorsque l'ordinateur tente de passer en mode de veille prolonger.
  - **Moniteurs d'alertes** : configuration d'IBM MQ pour vous signaler l'emplacement d'un problème, telle qu'une file d'attente requise manquante.

### Résultats

Les modifications que vous apportez aux propriétés d'IBM MQ s'appliquent à tous les gestionnaires de files d'attente et objets de l'ordinateur si tous les gestionnaires de files d'attente et objets ne sont pas configurés différemment pour remplacer les paramètres d'IBM MQ.

## Création et configuration de gestionnaires de files d'attente et d'objets

Vous pouvez créer, configurer et supprimer des gestionnaires de files d'attente et des objets dans IBM MQ Explorer dans la vue Navigateur et la vue Contenu.

### Pourquoi et quand exécuter cette tâche



Tous les gestionnaires de files d'attente et les objets que vous pouvez administrer dans IBM MQ Explorer sont conservés dans des dossiers dans la vue Navigateur. Par exemple, le dossier **Gestionnaires de files d'attente** contient tous les gestionnaires de files d'attente que vous pouvez administrer dans IBM MQ Explorer. Le dossier **Canaux** contient tous les canaux du gestionnaire de files d'attente. Lorsque vous cliquez à l'aide du bouton droit sur la plupart des dossiers, un menu s'affiche afin que vous puissiez effectuer des tâches telles que la création d'un objet.

Lorsque vous cliquez sur un dossier dans la vue Navigateur, le contenu du dossier s'affiche dans la vue Contenu. Par exemple, lorsque vous cliquez sur le dossier **Files d'attente**, les files d'attente du gestionnaire de files d'attente s'affichent dans la vue du contenu. Vous pouvez alors cliquer avec le



bouton droit sur un objet de cette vue pour effectuer des tâches telles que l'ouverture de la boîte de dialogue de propriétés de l'objet et la suppression de ce dernier.

Les rubriques suivantes expliquent comment créer, configurer et supprimer des gestionnaires de files d'attente et des objets dans IBM MQ Explorer.

- [«Création d'un objet IBM MQ à partir d'un objet JMS», à la page 40](#)
- [«Configuration des objets et des gestionnaires de files d'attente», à la page 43](#)
- [«Modifications forcées des propriétés de file d'attente», à la page 44](#)
- [«Chaînes des boîtes de dialogue de propriétés», à la page 628](#)
-  [«Configuration des paramètres système sur les gestionnaires de files d'attente z/OS», à la page 49](#)
-  [«Configuration de la sécurité des ressources dans les gestionnaires de files d'attente z/OS», à la page 51](#)
- [«Suppression de gestionnaires de files d'attente et des objets associés», à la page 47](#)



## Objets dans IBM MQ Explorer

Dans IBM MQ Explorer, tous les gestionnaires de files d'attente et leurs objets IBM MQ sont organisés dans des dossiers dans la vue Navigateur.

Vous pouvez effectuer les tâches suivantes sur la plupart des dossiers :

- Pour visualiser les objets, cliquez sur le dossier en question et les objets du dossier apparaîtront dans la vue Contenu.
- Pour créer des objets, cliquez, avec le bouton droit de la souris, sur le dossier.
- Pour configurer ou supprimer un objet, cliquez, avec le bouton droit de la souris, sur l'objet.

Pour plus d'informations sur l'administration des gestionnaires de files d'attente et des objets associés, voir les rubriques suivantes :

- [Gestionnaires de files d'attente](#)
- [Files d'attente](#)
- [Rubriques](#)
- [Rubriques de cluster](#)
- [Abonnements](#)
- [Canaux \(y compris les connexions client\)](#)
- [Programmes d'écoute](#)
- [Définitions de processus](#)
- [Listes de noms](#)
- [Informations d'authentification](#)
- [Moniteurs de déclenchement](#)
- [Initiateurs de canal](#)
- [Services personnalisés](#)
-  [Classes d'archivage](#)
-  [Groupes de partage de files d'attente](#)
-  [Structures d'unité de couplage](#)
- [Clusters de gestionnaires de files d'attente](#)
- [Contextes JMS](#)
- [Fabriques de connexions JMS](#)

- [Destinations JMS](#)

### **Tâches associées**

[«Configuration des objets et des gestionnaires de files d'attente»](#), à la page 43

Vous pouvez configurer de nombreuses propriétés pour les gestionnaires de files d'attente et leurs objets à partir d'IBM MQ Explorer en utilisant les boîtes de dialogue de propriétés.

### **Gestionnaires de files d'attente**

Un gestionnaire de files d'attente fournit des services de messagerie interprogramme aux applications. Lorsque ces dernières utilisent l'interface MQI (Message Queue Interface), elles peuvent effectuer des opérations d'insertion et d'extraction de messages sur les files d'attente. Le gestionnaire de files d'attente garantit la transmission des messages vers la file d'attente appropriée ou leur réacheminement vers un autre gestionnaire de files d'attente.

Il traite les appels MQI qui lui sont adressés et les commandes qui lui sont soumises (quelle qu'en soit la source). Il génère les codes de fin appropriés pour chaque appel ou commande.

Les gestionnaires de files d'attente sont les principaux composants d'un réseau de messagerie IBM MQ. Les gestionnaires de files d'attente hébergent les autres objets du réseau, tels que les files d'attente et les canaux qui relient entre eux les gestionnaires de files d'attente. Un gestionnaire de files d'attente doit être en cours d'exécution pour que vous puissiez exécuter les tâches suivantes :

- Démarrage des canaux
- Traitement des appels MQI
- Création, suppression et modification des files d'attente et des définitions de canaux
- Exécution d'un serveur de commandes pour le traitement des commandes MQSC

### **Tâches associées**

[«Création et configuration de gestionnaires de files d'attente et d'objets»](#), à la page 16

Vous pouvez créer, configurer et supprimer des gestionnaires de files d'attente et des objets dans IBM MQ Explorer dans la vue Navigateur et la vue Contenu.

[«Suppression de gestionnaires de files d'attente et des objets associés»](#), à la page 47

Lorsque vous supprimez un gestionnaire de files d'attente ou un objet dans IBM MQ Explorer, le gestionnaire ou l'objet n'existe plus sur le système.

[«Affichage ou masquage d'un gestionnaire de files d'attente»](#), à la page 90

Par défaut, la vue Navigateur affiche tous les gestionnaires de files d'attente qui se trouvent sur l'ordinateur sur lequel IBM MQ Explorer est installé. Toutefois, si vous disposez de gestionnaires de files d'attente que vous n'administrez pas vous-même actuellement, vous pouvez choisir de les masquer si vous le souhaitez. Vous pouvez également afficher et masquer les gestionnaires de files d'attente éloignées.

[«Suppression d'un gestionnaire de files d'attente»](#), à la page 101

Vous pouvez retirer un gestionnaire de files d'attente d'IBM MQ Explorer si vous ne voulez plus l'administrer dans IBM MQ Explorer.

### **Référence associée**

[«Propriétés de gestionnaire de files d'attente»](#), à la page 359





Vous pouvez définir des propriétés pour les gestionnaires de files d'attente éloignées et les gestionnaires de files d'attente locaux.

### **Files d'attente IBM MQ**

Une file d'attente est un conteneur destiné au stockage temporaire de messages. Les applications de gestion connectées au gestionnaire de files d'attente hébergeant la file d'attente peuvent extraire ou insérer des messages sur cette file d'attente.

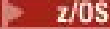
Le nombre maximal de messages d'une file d'attente et la longueur maximale de ces messages sont limités.

Type de file d'attente	Description
File d'attente locale	Une file d'attente locale se compose d'une définition de file d'attente et d'un ensemble de messages associé à cette file. Le gestionnaire de files d'attente hébergeant la file d'attente reçoit les messages dans ses files d'attente locales.
File d'attente de transmission	Les files d'attente de transmission sont un type particulier de file d'attente locale. Lorsque le gestionnaire de files d'attente envoie un message à une file d'attente sur un gestionnaire de files d'attente éloignées, la file d'attente de transmission stocke le message localement jusqu'à ce que la file d'attente du gestionnaire de files d'attente éloignées soit disponible. Pour créer une file d'attente de transmission, créez une file d'attente locale et attribuez à l'attribut <b>Usage</b> la valeur <b>Transmission</b> .
Définition de file d'attente éloignée	Les définitions de files d'attente éloignées sont des définitions du gestionnaire de files d'attente local qui se rapportent à des files d'attente appartenant à un autre gestionnaire de files d'attente. Pour envoyer un message à une file d'attente d'un gestionnaire de files d'attente éloignées, le gestionnaire de files d'attente émetteur doit disposer d'une définition distante de la file d'attente cible.
File d'attente d'alias	Les files d'attente alias ne sont pas de véritables files d'attente ; il s'agit de définitions supplémentaires de files d'attente existantes. Vous pouvez créer des définitions de files d'attente alias se rapportant à des files d'attente locales réelles, mais vous pouvez donner à la définition de file d'attente alias un nom différent de celui de la file d'attente locale (file d'attente de base). Cela signifie que vous pouvez modifier les files d'attente utilisées par une application sans modifier l'application elle-même. Pour cela, il vous faut simplement créer une définition de file d'attente alias qui pointe vers la file d'attente locale.
File d'attente modèle	Une file d'attente modèle est un modèle pour les files d'attente que vous souhaitez faire créer dynamiquement par le gestionnaire de files d'attente, sur demande. Lorsqu'une application tente d'insérer un message sur une file d'attente modèle, le gestionnaire de files d'attente crée dynamiquement une file d'attente locale dont le nom est le même que celui de la file d'attente modèle. Les files d'attente créées de cette façon peuvent être temporaires ou permanentes.

Type de file d'attente	Description
File d'attente de cluster	Une file d'attente de cluster est une file d'attente qui a été partagée dans un cluster afin que tous les gestionnaires de files d'attente du cluster puissent insérer et extraire des messages sur la file d'attente, à l'aide des canaux de cluster. Pour plus d'informations, reportez-vous à la rubrique <a href="#">Clusters de gestionnaires de files d'attente</a> .
  File d'attente partagée	z/OS uniquement. Une file d'attente partagée est une file d'attente dont la disposition de groupe de partage de files d'attente est Shared. Tous les gestionnaires de files d'attente du groupe de partage peuvent effectuer des opérations d'insertion dans la file d'attente et d'extraction à partir de cette dernière sans avoir besoin de canaux actifs. Seules les files d'attente locales peuvent disposer de la disposition de Shared.  Pour plus d'informations, voir <a href="#">Groupes de partage de files d'attente</a> .
  File d'attente de définition de groupe	z/OS uniquement. Une file d'attente de groupe est une file d'attente dont la disposition de groupe de partage de files d'attente est Group. Chacun des gestionnaires de files d'attente du groupe de partage de files d'attente possède une copie de la file d'attente (avec la disposition Copy) stockée sur leur propre ensemble de pages. Les files d'attente locales, éloignées, d'alias et de modèle peuvent avoir la disposition Group.  Pour plus d'informations, voir <a href="#">Groupes de partage de files d'attente</a> .

Pour plus d'informations sur les files d'attente, voir [Files d'attente](#).

### Concepts associés

«Destinations JMS (files d'attente et rubriques)», à la page 207

Une destination JMS est un objet (une file d'attente JMS ou une rubrique JMS) qui représente la cible des messages que le client génère et la source des messages qu'il consomme. Les destinations représentent des files d'attente en mode point-à-point et des rubriques en mode publication/abonnement.

### Tâches associées

«Création et configuration de gestionnaires de files d'attente et d'objets», à la page 16

Vous pouvez créer, configurer et supprimer des gestionnaires de files d'attente et des objets dans IBM MQ Explorer dans la vue Navigateur et la vue Contenu.

«Configuration des objets et des gestionnaires de files d'attente», à la page 43

Vous pouvez configurer de nombreuses propriétés pour les gestionnaires de files d'attente et leurs objets à partir d'IBM MQ Explorer en utilisant les boîtes de dialogue de propriétés.

«Suppression de gestionnaires de files d'attente et des objets associés», à la page 47

Lorsque vous supprimez un gestionnaire de files d'attente ou un objet dans IBM MQ Explorer, le gestionnaire ou l'objet n'existe plus sur le système.

### Référence associée

«Propriétés de file d'attente IBM MQ», à la page 409

Les propriétés que vous pouvez définir pour une file d'attente dépendent du type de la file d'attente. Différents types de file d'attente IBM MQ possèdent différentes propriétés. Certaines propriétés ne s'appliquent pas à tous les types de file d'attente ; d'autres sont propres aux files d'attente de cluster et d'autres encore aux files d'attente z/OS.

## Rubriques

Une rubrique identifie le sujet d'une publication. Une rubrique est une chaîne de caractères décrivant l'objet des informations publiées dans un message de publication/abonnement. En tant qu'abonné, vous pouvez indiquer une rubrique ou une série de rubriques à l'aide de caractères génériques pour recevoir les informations dont vous avez besoin.

Elle est composée d'une chaîne de caractères pouvant comprendre jusqu'à 10 240 caractères. Les rubriques sont primordiales pour la distribution des messages dans un système de publication/abonnement. Au lieu d'inclure une adresse de destination spécifique dans chaque message, un diffuseur de publications affecte une rubrique à chaque message. Le gestionnaire de files d'attente compare la rubrique à une liste d'abonnés qui s'y sont abonnés et distribue le message à chacun d'eux.

Un diffuseur de publications peut contrôler quels abonnés reçoivent une publication en choisissant avec précaution la rubrique spécifiée dans le message.

Il n'est pas nécessaire que la rubrique d'un message soit définie pour qu'un diffuseur de publications puisse l'utiliser ; une rubrique est créée lorsqu'elle est spécifiée dans une publication ou un abonnement pour la première fois.

Pour obtenir les dernières informations sur les chaînes de rubrique, les caractères génériques, les caractères spéciaux et les arborescences de rubriques, reportez-vous aux éléments suivants :

- Une chaîne de rubrique peut inclure tout caractère du jeu de caractères Unicode, y compris l'espace. Toutefois, certains caractères ont une signification spéciale : le signe plus (+), le signe dièse (#), l'astérisque (\*) et le point d'interrogation (?). Pour plus d'informations sur ces caractères, voir [Schémas de caractères génériques](#).
- La distinction majuscules/minuscules doit être respectée dans les chaînes de rubrique. Le caractère null ne génère pas d'erreur, mais ne l'utilisez pas dans vos chaînes de rubrique. Pour les informations les plus récentes sur les chaînes de rubrique, voir [Using topic strings](#).
- Chaque rubrique que vous définissez correspond à un élément ou à un noeud de l'arborescence de rubriques. Pour les informations les plus récentes sur les arborescences de rubriques, voir [Arborescences de rubriques](#).

## Caractères génériques et caractères spéciaux dans les chaînes de rubrique

Cette rubrique détaille les caractères génériques utilisés dans l'implémentation IBM WebSphere MQ 7.0 ou ultérieure de la messagerie de publication/abonnement.

Une rubrique peut contenir tout caractère du jeu de caractères Unicode. Toutefois, les trois caractères suivants ont une signification spéciale dans la publication/abonnement de la IBM WebSphere MQ 7.0 ou ultérieure :

Le séparateur de niveaux de rubrique "/".

Le caractère générique multi-niveau "#".

Le caractère générique à un niveau "+".

Le séparateur de niveaux de rubrique permet d'introduire la structure dans la rubrique et peut donc être spécifié à ces fins dans la rubrique.

Les caractères génériques représentent une fonction puissante du système de rubriques dans IBM MQ Publish/Subscribe. Ils permettent aux abonnés de s'abonner simultanément à plusieurs rubriques. Les caractères génériques multi-niveau et à un niveau peuvent être utilisés pour les abonnements, mais ils ne peuvent pas l'être par le diffuseur d'un message dans une rubrique.

Toutefois, si un diffuseur de publications utilise les caractères "+" ou "#" avec d'autres caractères dans un niveau de rubrique d'une rubrique, ces caractères ne sont pas traités comme caractères génériques et ne possèdent pas de signification spéciale.

### Concepts associés

«Diffuseurs de publications et abonnés», à la page 109

Les diffuseurs de publications et les abonnés sont des applications qui envoient et reçoivent des messages (publications) à l'aide de la messagerie de type publication/abonnement. Les diffuseurs de

publications et les abonnés sont découplés les uns des autres afin que les diffuseurs de publications ignorent la destination des informations qu'ils envoient et que les abonnés ignorent l'origine des informations qu'ils reçoivent.

### Référence associée

«Attributs de statut des rubriques», à la page 605

Attributs de statut des rubriques.

### Rubriques de cluster

Les rubriques peuvent être regroupées d'une manière similaire dans des files d'attente de cluster, bien qu'un objet de rubrique puisse être membre d'un seul cluster. Une rubrique est convertie en rubrique de cluster en définissant, sur l'objet de rubrique, le nom du cluster devant héberger la rubrique ainsi que le mécanisme de routage de cluster à utiliser pour les publications dans cette rubrique.

Il existe deux options de routage des publications dans un même cluster de publication/abonnement : le *routage direct* et le *routage via un hôte de rubrique*. Pour choisir le routage du message à utiliser dans le cluster, définissez la propriété **CLROUTE** sur l'objet de rubrique administré à l'une des valeurs suivantes :

- **DIRECT**
- **TOPICHOST**

Par défaut, le routage de rubrique est **DIRECT**. Il s'agissait de l'unique option disponible avant IBM MQ 8.0. Lorsque vous configurez une rubrique de cluster routée directement sur un gestionnaire de files d'attente, tous les gestionnaires de files d'attente du cluster détectent les autres gestionnaires de files d'attente de ce cluster. Lorsque vous effectuez des opérations de publication et d'abonnement, chaque gestionnaire de files d'attente se connecte alors directement à tous les autres.

A partir de IBM MQ 8.0, vous pouvez configurer le routage de rubrique en tant que **TOPICHOST**. Lorsque vous utilisez le routage via un hôte de rubrique, tous les gestionnaires de files d'attente du cluster détectent les gestionnaires de files d'attente de cluster qui hébergent les définitions de rubrique routées. Lorsque vous effectuez des opérations de publication et d'abonnement, les gestionnaires de files d'attente du cluster ne se connectent qu'à ces gestionnaires de files d'attente hôte de rubrique et ne se connectent pas directement les uns aux autres. Les gestionnaires de files d'attente hôte de rubrique sont responsables du routage des publications depuis les gestionnaires de files d'attente sur lesquels les publications sont publiées vers les gestionnaires avec les abonnements correspondants.

Un cluster de publication/abonnement avec routage via un hôte de rubrique apporte les avantages suivants :

- Evolutivité améliorée des clusters de grande taille. Seuls les gestionnaires de files d'attente hôte de rubrique doivent pouvoir se connecter à tous les autres gestionnaires de files d'attente dans le cluster. Par conséquent, il existe moins de canaux entre les gestionnaires de files d'attente et moins de trafic administratif de publication/abonnement entre les gestionnaires de files d'attente que pour dans le cas du routage direct. Lorsque les abonnements changent sur un gestionnaire de files d'attente, seuls les gestionnaires de files d'attente hôte de rubrique doivent en être informés.
- Contrôle accru sur la configuration physique. Avec le routage direct, tous les gestionnaires de files d'attente assument tous les rôles et doivent donc disposer de capacités égales. Avec le routage via un hôte de rubrique, vous sélectionnez explicitement les gestionnaires de files d'attente hôte de rubrique. Par conséquent, vous pouvez vous assurer que ces gestionnaires de files d'attente s'exécutent sur un matériel adapté et vous pouvez utiliser des systèmes moins puissants pour les autres gestionnaires.

### Effet de la définition d'une rubrique locale et d'une rubrique de cluster

Vous définissez un objet de rubrique local si vous souhaitez que des applications de publication connectées à un gestionnaire de files d'attente publient uniquement sur des abonnés connectés en local. La définition locale d'une rubrique remplace toujours les définitions de rubrique en cluster sur des gestionnaires de files d'attente éloignées.

**Remarque :** Vous devez également spécifier une **Portée des publications** du Gestionnaire de files d'attente sur l'objet de rubrique local. Si la **Portée des publications** a la valeur Tout, les abonnés

distants reçoivent également des publications publiées sur la rubrique définie sur ce gestionnaire de files d'attente.

## **Définitions de rubrique de cluster multiples dans un cluster routé directement**

Dans un cluster routé directement, vous ne définissez généralement pas de rubrique de cluster sur plusieurs gestionnaires de files d'attente de cluster. En effet, le routage direct rend la rubrique disponible sur tous les gestionnaires de files d'attente du cluster.

Il n'est également pas nécessaire que le gestionnaire de files d'attente hôte soit continuellement disponible car la définition de rubrique de cluster est mise en cache par l'intégralité des gestionnaires de files d'attente de référentiel complet ainsi que par tous les autres gestionnaires de files d'attente dans leurs référentiels de clusters partiels. Cette mise en cache permet de disposer d'au moins 60 jours de disponibilité, alors que le gestionnaire de files d'attente hôte est indisponible.

Si vous devez modifier une définition de rubrique de cluster, veillez à la modifier dans le même gestionnaire de files d'attente que dans celui dans lequel il a été défini.

## **Définitions de rubrique de cluster multiples dans un cluster routé via un hôte de rubrique**

Dans un cluster routé via un hôte de rubrique, toute la messagerie de publication/abonnement est routée via les hôtes de rubrique. Par conséquent, pour assurer l'évolutivité et la disponibilité, il est d'usage de définir une rubrique de cluster sur plusieurs gestionnaires de files d'attente et d'avoir des définitions de rubrique de cluster multiples identiques.

### **Concepts associés**

«Diffuseurs de publications et abonnés», à la page 109

Les diffuseurs de publications et les abonnés sont des applications qui envoient et reçoivent des messages (publications) à l'aide de la messagerie de type publication/abonnement. Les diffuseurs de publications et les abonnés sont découplés les uns des autres afin que les diffuseurs de publications ignorent la destination des informations qu'ils envoient et que les abonnés ignorent l'origine des informations qu'ils reçoivent.

### **Référence associée**

«Propriétés de rubrique», à la page 446

Une rubrique IBM MQ est un objet IBM MQ qui identifie le sujet d'une publication. Vous pouvez définir des propriétés pour des rubriques. Certaines propriétés de rubrique sont spécifiques aux rubriques z/OS. D'autres ne peuvent être modifiées que si vous créez une rubrique. Vous ne pouvez pas modifier ces propriétés après avoir créé la rubrique IBM MQ.

## **Abonnements**

Un abonnement est un enregistrement contenant les informations sur la ou les rubriques auxquelles l'abonné est intéressé et sur lesquelles il souhaite recevoir des informations. Les informations sur l'abonnement déterminent donc les publications transmises à l'abonné. Les abonnés peuvent recevoir des informations de plusieurs diffuseurs de publications et ces informations peuvent être également envoyées à d'autres abonnés.

Les informations publiées sont envoyées dans un message IBM MQ et le sujet des informations est identifié par une rubrique. Lorsqu'il publie des informations, le diffuseur de publications les associe à une rubrique ; l'abonné indique les rubriques pour lesquelles il souhaite recevoir des publications. Il reçoit des informations concernant uniquement les rubriques auxquelles il s'est abonné.

Les gestionnaires de files d'attente IBM WebSphere MQ 7.0 ou version ultérieure utilisent un moteur de publication/abonnement pour contrôler les interactions entre les diffuseurs et les abonnés. Ce moteur reçoit les messages envoyés par les diffuseurs de publication et les demandes d'abonnement des abonnés (à un certain nombre de rubriques). Sa tâche consiste à router les données publiées vers les abonnés cible.

Les abonnés peuvent préciser qu'ils ne souhaitent pas recevoir les publications conservées et les abonnés existants peuvent demander qu'un double d'une publication conservée leur soit envoyé. Pour plus d'informations sur les publications conservées, voir [«Publications»](#), à la page 24.

### **Tâches associées**

[«Configuration de la messagerie de type publication/abonnement pour les gestionnaires de files d'attente IBM WebSphere MQ 7.0 et versions ultérieures»](#), à la page 122

Dans IBM MQ Explorer, vous pouvez configurer des gestionnaires de files d'attente IBM WebSphere MQ 7.0 et versions ultérieures comme moteurs de publication/abonnement pour envoyer des messages entre des applications de publication et des applications d'abonnement. Pour tester vos configurations, vous pouvez vous enregistrer en tant qu'abonné, puis envoyer et recevoir des publications test si vous y êtes autorisé.

[«Affichage d'une liste d'abonnés»](#), à la page 132

Vous pouvez afficher une liste des applications abonnées à un moteur de publication/abonnement ou une liste des applications abonnées à une rubrique particulière.

### **Référence associée**

[«Propriétés des abonnements IBM MQ»](#), à la page 471

Vous pouvez définir des propriétés pour tous les types d'abonnement. Certaines propriétés ne s'appliquent pas à tous les types d'abonnements, certaines propriétés sont spécifiques aux abonnements z/OS.

[«Attributs de statut des abonnements»](#), à la page 607

Attributs de statut des abonnements.

## **Publications**

Les publications sont des messages envoyés par une application au moteur de publication/abonnement. Le moteur de publication/abonnement envoie ensuite les messages à toutes les applications ayant souscrit un abonnement afin de recevoir ces messages.

Le moteur de publication/abonnement peut gérer les publications qu'il reçoit de différentes manières, selon le type d'informations contenues dans la publication.

## **Informations d'état et données sur l'événement**

Les publications peuvent être classées en fonction du type d'informations qu'elles contiennent :

### **Publications relatives à l'état**

Les publications d'état contiennent des informations sur l'*état* actuel d'un élément, par exemple le prix d'une action ou le score actuel d'un match de football. Lorsqu'un événement se produit, (par exemple, le prix des actions est modifié ou le score d'un match change), les informations relatives à l'état précédent sont obsolètes et sont remplacées par les informations les plus récentes.

Une application abonnée souhaite recevoir la version actuelle des informations d'état au démarrage, puis recevoir les nouvelles informations chaque fois que l'état change.

### **Publications relatives aux événements**

Les publications d'événement contiennent des informations sur les *événements* individuels qui peuvent se produire, par exemple sur la négociation d'une action particulière ou sur le marquage d'un but spécifique. Chaque événement est indépendant des autres événements.

Un abonné souhaite recevoir les informations sur les événements à mesure qu'ils se produisent.

## **Publications conservées**

Par défaut, lorsque le moteur de publication/abonnement a envoyé une publication à tous les abonnés intéressés, il supprime la publication. Ce type de traitement est adapté aux informations d'événement, mais pas toujours aux informations d'état. Un diffuseur de publications a la possibilité d'indiquer que le moteur de publication/abonnement doit conserver une copie d'une publication, qui est alors appelée *publication conservée*. La copie peut être envoyée aux abonnés ultérieurs qui manifestent un intérêt pour cette rubrique. Cela signifie que les nouveaux abonnés ne doivent pas nécessairement attendre que les informations soient à nouveau publiées pour les recevoir. Par exemple, un abonné souscrivant un



abonnement au cours d'une action recevra immédiatement le cours actuel de l'action, sans attendre que celui-ci change (et soit publié par conséquent à nouveau).

Le moteur de publication/abonnement ne conserve qu'une publication par rubrique, et l'ancienne publication est donc supprimée dès l'arrivée d'une nouvelle publication. Vous devez donc vous assurer qu'un seul diffuseur de publications envoie des publications conservées sur chaque rubrique.

Les abonnés peuvent préciser qu'ils ne souhaitent pas recevoir les publications conservées et les abonnés existants peuvent demander qu'un double d'une publication conservée leur soit envoyé.

Pour plus d'informations sur l'utilisation des publications conservées, voir [Publications conservées](#).

### **Concepts associés**

«Diffuseurs de publications et abonnés», à la page 109

Les diffuseurs de publications et les abonnés sont des applications qui envoient et reçoivent des messages (publications) à l'aide de la messagerie de type publication/abonnement. Les diffuseurs de publications et les abonnés sont découplés les uns des autres afin que les diffuseurs de publications ignorent la destination des informations qu'ils envoient et que les abonnés ignorent l'origine des informations qu'ils reçoivent.

«Rubriques», à la page 21

Une rubrique identifie le sujet d'une publication. Une rubrique est une chaîne de caractères décrivant l'objet des informations publiées dans un message de publication/abonnement. En tant qu'abonné, vous pouvez indiquer une rubrique ou une série de rubriques à l'aide de caractères génériques pour recevoir les informations dont vous avez besoin.

### **Canaux**

IBM MQ peut utiliser trois types différents de canal : un canal de transmission de messages, un canal MQI et un canal AMQP.

Ne les confondez pas :

#### **Canal de transmission de messages**

Un canal de transmission de messages est une liaison de communication unidirectionnelle entre deux gestionnaires de files d'attente. IBM MQ utilise des canaux de transmission de messages pour transférer les messages entre les gestionnaires de files d'attente. Pour envoyer des messages dans les deux directions, vous devez définir un canal pour chaque direction.

#### **canal MQI**

Un canal MQI est bidirectionnel et connecte une application (client MQI) à un gestionnaire de files d'attente sur un serveur. IBM MQ utilise les canaux MQI pour transférer les appels et réponses MQI entre les clients MQI et les gestionnaires de files d'attente.

#### **Multi canal AMQP**

Un canal AMQP bidirectionnel qui permet de connecter un client AMQP à un gestionnaire de files d'attente sur un serveur. IBM MQ utilise les canaux AMQP pour transférer les appels et réponses AMQP entre les applications AMQP et les gestionnaires de files d'attente.

Pour désigner les canaux de transmission de messages, le terme canal est souvent utilisé comme synonyme de définition de canal. Le contexte permet généralement de savoir si l'on parle d'un canal complet, avec deux extrémités, ou d'une définition de canal avec une seule extrémité.

### **Canaux de transmission de messages**

Les définitions de canaux de transmission de messages peuvent être de différents types :

Type de définition de canaux de transmission de messages	Description
Emetteur	Un canal émetteur est un canal de transmission de messages utilisé par le gestionnaire de files d'attente pour envoyer des messages à d'autres gestionnaires de files d'attente. Pour envoyer des messages via un canal émetteur, vous devez aussi créer, sur l'autre gestionnaire de files d'attente, un canal récepteur portant le même nom que le canal émetteur. Vous pouvez également utiliser des canaux émetteurs avec des canaux demandeurs si vous mettez en place un mécanisme de procédure appelée (callback).
serveur	Un canal serveur est un canal de transmission de messages utilisé par le gestionnaire de files d'attente pour envoyer des messages à d'autres gestionnaires de files d'attente. Pour envoyer des messages via un canal serveur, vous devez aussi créer, sur l'autre gestionnaire de files d'attente, un canal récepteur portant le même nom que le canal serveur. Vous pouvez également utiliser des canaux serveur avec des canaux demandeur. Dans ce cas, la définition du canal demandeur à l'autre extrémité du canal demande à la définition du canal serveur de démarrer. Le serveur envoie des messages au demandeur. Le serveur peut également initialiser la communication s'il connaît le nom de connexion du canal partenaire.
Récepteur	Un canal récepteur est un canal de transmission de messages utilisé par le gestionnaire de files d'attente pour recevoir des messages en provenance d'autres gestionnaires de files d'attente. Pour recevoir des messages via un canal récepteur, vous devez aussi créer, sur l'autre gestionnaire de files d'attente, un canal émetteur ou serveur portant le même nom que le canal récepteur.
Demandeur	Un canal demandeur est un canal de transmission de messages utilisé par le gestionnaire de files d'attente pour recevoir des messages d'autres gestionnaires de files d'attente. Un canal demandeur peut demander le canal partenaire défini sur l'extrémité distante pour démarrer. Si le canal partenaire est un canal serveur, le canal serveur accepte la demande de démarrage et commence à envoyer des messages depuis la file d'attente de transmission identifiée dans la définition de canal serveur au canal demandeur. Si le canal partenaire est un canal émetteur, le canal émetteur accepte la demande de démarrage, puis ferme la connexion au demandeur. Le canal émetteur démarre, négocie une session avec le canal demandeur partenaire, puis commence à envoyer des messages depuis la file d'attente de transmission identifiée dans la définition du canal émetteur. Ce dernier cas fournit essentiellement un mécanisme de rappel car le canal demandeur demande au canal émetteur de rappeler.

Type de définition de canaux de transmission de messages	Description
Emetteur de cluster	<p>Une définition de canal émetteur de cluster (CLUSDR) définit l'extrémité émettrice d'un canal, sur laquelle un gestionnaire de files d'attente du cluster peut envoyer des informations relatives au cluster à l'un des référentiels complets. Le canal émetteur de cluster permet d'informer le référentiel en cas de modification du statut du gestionnaire de files d'attente, par exemple en cas d'ajout ou de suppression d'une file d'attente. Il permet également de transmettre des messages. Les gestionnaires de files d'attente de référentiel complet eux-mêmes disposent de canaux émetteurs de cluster qui pointent l'un vers l'autre. Ils leur permettent de se communiquer mutuellement les modifications du statut du cluster. Il n'est pas très important de savoir vers quel référentiel complet pointe une définition de canal CLUSSDR du gestionnaire de files d'attente. Une fois le premier contact établi, un plus grand nombre d'objets gestionnaire de files d'attente du cluster est défini automatiquement selon les besoins, de sorte que le gestionnaire de files d'attente puisse envoyer des informations relatives au cluster à tous les référentiels complets, et des messages à tous les gestionnaires de files d'attente. Pour plus d'informations, reportez-vous à la rubrique <a href="#">Clusters de gestionnaires de files d'attente</a>.</p>
Récepteur de cluster	<p>Une définition de canal récepteur de cluster (CLUSRCVR) définit l'extrémité réceptrice d'un canal, sur laquelle un gestionnaire de files d'attente du cluster peut recevoir des messages d'autres gestionnaires de files d'attente du cluster. Un canal récepteur de cluster peut également transmettre des informations relatives au cluster destinées au référentiel. En définissant le canal récepteur de cluster, le gestionnaire de files d'attente indique aux autres gestionnaires qu'il est disponible pour recevoir des messages. Vous devez disposer d'au moins un canal récepteur de cluster pour chaque gestionnaire de files d'attente du cluster. Pour plus d'informations, reportez-vous à la rubrique <a href="#">Clusters de gestionnaires de files d'attente</a>.</p>

Pour chaque canal, vous devez définir les deux extrémités afin de disposer d'une définition de canal pour chaque extrémité. Les deux extrémités du canal doivent avoir des types compatibles.

Vous pouvez combiner les définitions de canal de la façon suivante :

- Emetteur-Récepteur
- Serveur-Récepteur
- Demandeur-Serveur
- Demandeur-Emetteur (rappel)
- Emetteur de cluster-Récepteur de cluster

## Agents MCA

Chaque définition de canal créée appartient à un gestionnaire de files d'attente spécifique. Un gestionnaire peut comporter plusieurs canaux d'un type identique ou différent. A chaque extrémité du canal se trouve un programme, l'agent MCA. A l'une des extrémités du canal, l'agent MCA demandeur extrait les messages de la file de transmission et les envoie sur le canal. A l'autre extrémité du canal, l'agent MCA répondeur reçoit les messages et les délivre au gestionnaire de files d'attente éloignées.

Un agent MCA demandeur peut être associé à un canal émetteur, serveur ou demandeur. Un agent MCA répondeur peut être associé à n'importe quel type de canal de transmission de messages.

IBM MQ prend en charge les combinaisons suivantes de types de canaux aux deux extrémités d'une connexion :

Canal appelant		Direction du flux de messages	Canal répondeur	
Type de canal	Programme d'écoute requis ?		Programme d'écoute requis ?	Type de canal
Emetteur	Non	Appelant à répondeur	Oui	Récepteur
serveur	Non	Appelant à répondeur	Oui	Récepteur
serveur	Non	Appelant à répondeur	Oui	Demandeur
Demandeur	Non	Répondeur à appelant	Oui	serveur
Demandeur	Oui	Répondeur à appelant	Oui	Emetteur

## Canaux MQI

Les canaux MQI peuvent être de l'un des types suivants :

Type de canal MQI	Description
Connexion serveur	Un canal de connexion serveur est un canal MQI bidirectionnel qui est utilisé pour connecter un client IBM MQ à un serveur IBM MQ. Le canal de connexion serveur constitue l'extrémité serveur du canal.
Connexion client	Un canal de connexion client est un canal MQI bidirectionnel qui est utilisé pour connecter un client IBM MQ à un serveur IBM MQ. IBM MQ Explorer utilise également des connexions client pour se connecter aux gestionnaires de files d'attente éloignées. Le canal de connexion client constitue l'extrémité client du canal. Lorsque vous créez un canal de connexion client, un fichier est créé sur l'ordinateur hébergeant le gestionnaire de files d'attente. Vous devez ensuite copier ce fichier de connexion client sur l'ordinateur client IBM MQ.

## Canaux AMQP



Il n'existe qu'un type de canal AMQP.

Vous utilisez ce canal pour connecter une application de messagerie AMQP à un gestionnaire de files d'attente, pour permettre à l'application d'échanger des messages avec les applications IBM MQ. Un canal AMQP permet de développer une application à l'aide de MQ Light, puis de la déployer comme application d'entreprise pour profiter des utilitaires de niveau entreprise fournis par IBM MQ.

Pour plus d'informations sur les canaux, voir [Canaux](#).

### Tâches associées

«Création et configuration de gestionnaires de files d'attente et d'objets», à la page 16

Vous pouvez créer, configurer et supprimer des gestionnaires de files d'attente et des objets dans IBM MQ Explorer dans la vue Navigateur et la vue Contenu.

«Configuration des objets et des gestionnaires de files d'attente», à la page 43

Vous pouvez configurer de nombreuses propriétés pour les gestionnaires de files d'attente et leurs objets à partir d'IBM MQ Explorer en utilisant les boîtes de dialogue de propriétés.

«Démarrage et arrêt d'un canal», à la page 84

Le mode de démarrage d'un canal varie selon qu'il s'agit d'un canal appelant ou d'un canal répondeur. Lorsque vous arrêtez un canal, vous pouvez choisir de l'arrêter après le traitement du lot de messages en cours ou forcer l'arrêt du canal avant la fin du traitement du lot de messages en cours.

«Suppression de gestionnaires de files d'attente et des objets associés», à la page 47

Lorsque vous supprimez un gestionnaire de files d'attente ou un objet dans IBM MQ Explorer, le gestionnaire ou l'objet n'existe plus sur le système.

### Référence associée

«Propriétés de canal», à la page 422

Vous pouvez définir des propriétés pour tous les types de canal, notamment les canaux de connexion client. Certaines propriétés sont propres à certains types de canal.

### Programmes d'écoute

Un programme d'écoute est un processus IBM MQ qui est à l'écoute des connexions au gestionnaire de files d'attente.

Dans IBM MQ Explorer, chaque objet programme d'écoute représente un processus de programme d'écoute ; toutefois, si vous lancez un processus de programme d'écoute à partir de la ligne de commande, aucun objet programme d'écoute ne lui correspond dans IBM MQ Explorer. Vous devez donc créer l'objet programme d'écoute dans IBM MQ Explorer pour administrer le processus du programme d'écoute à partir d'IBM MQ Explorer. Lorsque vous démarrez l'objet programme d'écoute dans IBM MQ Explorer, le processus du programme d'écoute démarre.

Différents types de programme d'écoute sont disponibles dans IBM MQ, en fonction du protocole de transfert utilisé par l'agent MCA (Message Channel Agent) pour l'envoi et la réception de messages via les canaux de transmission de messages :

- LU6.2
- TCP/IP
- NetBIOS
- SPX

 Vous pouvez initier de nouveaux programmes d'écoute z/OS dans IBM MQ Explorer, qui s'affichent dans la vue **Contenu**, d'où ils peuvent être démarrés ou arrêtés. Seuls TCP/IP et LU6.2 sont pris en charge pour les programmes d'écoute z/OS dans IBM MQ Explorer.

Pour plus d'informations, voir [Programmes d'écoute](#).

### Tâches associées

«Création et configuration de gestionnaires de files d'attente et d'objets», à la page 16

Vous pouvez créer, configurer et supprimer des gestionnaires de files d'attente et des objets dans IBM MQ Explorer dans la vue Navigateur et la vue Contenu.

«Configuration des objets et des gestionnaires de files d'attente», à la page 43

Vous pouvez configurer de nombreuses propriétés pour les gestionnaires de files d'attente et leurs objets à partir d'IBM MQ Explorer en utilisant les boîtes de dialogue de propriétés.

«[Suppression de gestionnaires de files d'attente et des objets associés](#)», à la page 47

Lorsque vous supprimez un gestionnaire de files d'attente ou un objet dans IBM MQ Explorer, le gestionnaire ou l'objet n'existe plus sur le système.

### **Référence associée**

«[Propriétés de programme d'écoute](#)», à la page 444

Vous pouvez définir des propriétés pour tous les types de programme d'écoute. Certaines propriétés sont propres à certains types de programme d'écoute.

### **Définitions de processus**

Une définition de processus contient des informations sur l'application qui démarre en réponse à un événement déclencheur sur un gestionnaire de files d'attente. Lorsque vous activez le déclenchement pour une file d'attente, vous pouvez créer une définition de processus et l'associer à la file d'attente.

Chaque file d'attente peut spécifier une définition de processus différente ou plusieurs files d'attente peuvent partager la même définition de processus. Si vous créez une définition de processus, le gestionnaire de files d'attente extrait les informations de la définition de processus et les place dans le message du déclencheur afin qu'elles soient utilisées par le moniteur de déclenchement.

Pour déclencher le démarrage d'un canal plutôt que d'une application, il est inutile de créer une définition de processus car la définition de file d'attente de transmission est utilisée dans ce cas.

Pour plus d'informations, voir [Définitions de processus](#).

### **Concepts associés**

«[Moniteurs de déclenchement](#)», à la page 36

Un moniteur de déclenchement est une application traitant les messages de déclenchement placés sur des files d'attente d'initialisation lorsqu'un événement déclencheur se produit.

### **Tâches associées**

«[Création et configuration de gestionnaires de files d'attente et d'objets](#)», à la page 16

Vous pouvez créer, configurer et supprimer des gestionnaires de files d'attente et des objets dans IBM MQ Explorer dans la vue Navigateur et la vue Contenu.

«[Configuration des objets et des gestionnaires de files d'attente](#)», à la page 43

Vous pouvez configurer de nombreuses propriétés pour les gestionnaires de files d'attente et leurs objets à partir d'IBM MQ Explorer en utilisant les boîtes de dialogue de propriétés.

«[Suppression de gestionnaires de files d'attente et des objets associés](#)», à la page 47

Lorsque vous supprimez un gestionnaire de files d'attente ou un objet dans IBM MQ Explorer, le gestionnaire ou l'objet n'existe plus sur le système.

### **Référence associée**

«[Propriétés de définition de processus](#)», à la page 476

Vous pouvez définir des propriétés pour les définitions de processus. Certaines propriétés ne s'appliquent pas à tous les types de définition de processus. Certaines propriétés sont spécifiques aux définitions de processus z/OS.

### **Listes de noms**

Une liste de noms est un objet IBM MQ qui contient la liste des noms des autres objets.

Généralement, les listes de noms sont utilisées par les applications, telles que les moniteurs de déclenchement, où elles identifient un groupe de files d'attente, ou avec les clusters de gestionnaires de files d'attente pour gérer la liste des clusters auxquels font référence plusieurs objets IBM MQ. Les listes de noms permettent également de gérer des listes d'objets d'informations d'authentification contenant les informations d'authentification sur les connexions aux serveurs LDAP.

Pour plus d'informations, voir [Listes de noms](#).

### **Concepts associés**

«[Clusters de gestionnaires de files d'attente](#)», à la page 40

Un cluster est un groupe formé d'au moins deux gestionnaires de files d'attente qui sont associés de façon logique et qui peuvent partager des informations. Un gestionnaire de files d'attente peut envoyer un message à un autre gestionnaire de files d'attente d'un même cluster, sans que vous ayez à configurer une définition de canal spécifique, une définition de file d'attente éloignée ou une file d'attente de transmission, car toutes ces informations se trouvent dans le référentiel, auquel tous les gestionnaires de files d'attente du cluster ont accès.

«[Moniteurs de déclenchement](#)», à la page 36

Un moniteur de déclenchement est une application traitant les messages de déclenchement placés sur des files d'attente d'initialisation lorsqu'un événement déclencheur se produit.

«[Informations d'authentification](#)», à la page 31

Les objets d'informations d'authentification contiennent des détails de connexion des serveurs qui peuvent être utilisés pour déterminer les certificats d'état de révocation.

### Tâches associées

«[Création et configuration de gestionnaires de files d'attente et d'objets](#)», à la page 16

Vous pouvez créer, configurer et supprimer des gestionnaires de files d'attente et des objets dans IBM MQ Explorer dans la vue Navigateur et la vue Contenu.

«[Configuration des objets et des gestionnaires de files d'attente](#)», à la page 43

Vous pouvez configurer de nombreuses propriétés pour les gestionnaires de files d'attente et leurs objets à partir d'IBM MQ Explorer en utilisant les boîtes de dialogue de propriétés.

«[Suppression de gestionnaires de files d'attente et des objets associés](#)», à la page 47

Lorsque vous supprimez un gestionnaire de files d'attente ou un objet dans IBM MQ Explorer, le gestionnaire ou l'objet n'existe plus sur le système.

### Référence associée



«[Propriétés de liste de noms](#)», à la page 478

Vous pouvez définir des propriétés pour des listes de noms. Certaines propriétés sont spécifiques aux listes de noms z/OS.

### Informations d'authentification

Les objets d'informations d'authentification contiennent des détails de connexion des serveurs qui peuvent être utilisés pour déterminer les certificats d'état de révocation.

Un objet d'information d'authentification contient des informations d'authentification utilisées lorsque vous vérifiez si un certificat TLS est révoqué. Le tableau suivant montre le support d'information d'authentification TLS IBM MQ pour différentes plateformes :

<i>Tableau 1. Comment IBM MQ TLS prend en charge les informations d'authentification sur des plateformes différentes</i>	
<b>Plateforme</b>	<b>Support</b>
 IBM MQ for AIX, Linux, and Windows	TLS dans IBM MQ prend en charge la recherche des certificats révoqués en utilisant le protocole OCSP ou des listes CRL et ARL sur les serveurs LDAP avec OCSP comme méthode préférentielle. IBM MQ classes for Java ne peut pas utiliser les informations OCSP dans un fichier de table de définition de canal du client. Toutefois, vous pouvez configurer OCSP comme décrit dans la rubrique <a href="#">Revoked certificates and OCSP</a> .
 IBM MQ for z/OS	TLS dans IBM MQ prend en charge les vérifications des certificats révoqués à l'aide de listes CRL et ARL sur les serveurs LDAP uniquement. Les systèmes IBM MQ for z/OS ne peuvent pas utiliser OCSP.
 IBM MQ for IBM i	TLS dans IBM MQ prend en charge les vérifications des certificats révoqués à l'aide de listes CRL et ARL sur les serveurs LDAP uniquement. Les systèmes IBM MQ for IBM i ne peuvent pas utiliser OCSP.

Pour plus d'informations sur l'utilisation de CRL & LDAP, voir : «[Utilisation des certificats révoqués](#)», à la page 32.

Pour des informations sur l'utilisation d'OCSP, voir [«Utilisation du protocole OCSP \(Online Certificate Status Protocol\)»](#), à la page 33.

Pour des informations sur le contrôle de l'accès au niveau d'un canal, voir [Enregistrements d'authentification des canaux](#).

### Concepts associés

«Listes de noms», à la page 30

Une liste de noms est un objet IBM MQ qui contient la liste des noms des autres objets.

### Tâches associées

«Création et configuration de gestionnaires de files d'attente et d'objets», à la page 16

Vous pouvez créer, configurer et supprimer des gestionnaires de files d'attente et des objets dans IBM MQ Explorer dans la vue Navigateur et la vue Contenu.

«Suppression de gestionnaires de files d'attente et des objets associés», à la page 47

Lorsque vous supprimez un gestionnaire de files d'attente ou un objet dans IBM MQ Explorer, le gestionnaire ou l'objet n'existe plus sur le système.

«Configuration de la sécurité TLS sur les gestionnaires de files d'attente», à la page 154

Une fois l'interface utilisateur d'IBM **strmqikm** (iKeyman) démarrée, vous pouvez l'utiliser pour gérer les certificats TLS. Vous pouvez aussi authentifier les certificats à l'aide de listes de révocation de certificat ou de l'authentification OCSP.

### Référence associée



«Propriétés des informations d'authentification», à la page 479

Vous pouvez définir des propriétés pour tous les types d'objet d'informations d'authentification. Certaines propriétés ne s'appliquent pas à tous les types d'objet d'informations d'authentification et d'autres sont propres aux objets d'informations d'authentification z/OS.

#### Utilisation des certificats révoqués

Les objets d'informations d'authentification contiennent des détails de connexion des répondeurs ou serveurs pouvant être utilisés afin de déterminer le statut de révocation des certificats.

Un objet d'information d'authentification contient des informations d'authentification utilisées lorsque vous vérifiez si un certificat TLS est révoqué. Le tableau suivant montre le support d'information d'authentification TLS IBM MQ pour différentes plateformes :

Plateforme	Support
 IBM MQ for AIX, Linux, and Windows	TLS dans IBM MQ prend en charge la recherche des certificats révoqués en utilisant le protocole OCSP ou des listes CRL et ARL sur les serveurs LDAP avec OCSP comme méthode préférentielle. IBM MQ classes for Java ne peut pas utiliser les informations OCSP dans un fichier de table de définition de canal du client. Toutefois, vous pouvez configurer OCSP comme décrit dans la rubrique <a href="#">Revoked certificates and OCSP</a> .
 IBM MQ for z/OS	TLS dans IBM MQ prend en charge les vérifications des certificats révoqués à l'aide de listes CRL et ARL sur les serveurs LDAP uniquement. Les systèmes IBM MQ for z/OS ne peuvent pas utiliser OCSP.
 IBM MQ for IBM i	TLS dans IBM MQ prend en charge les vérifications des certificats révoqués à l'aide de listes CRL et ARL sur les serveurs LDAP uniquement. Les systèmes IBM MQ for IBM i ne peuvent pas utiliser OCSP.

Pour plus d'informations, voir [Sécurisation](#).

### Concepts associés

«Listes de noms», à la page 30

Une liste de noms est un objet IBM MQ qui contient la liste des noms des autres objets.



## Tâches associées

«Création et configuration de gestionnaires de files d'attente et d'objets», à la page 16

Vous pouvez créer, configurer et supprimer des gestionnaires de files d'attente et des objets dans IBM MQ Explorer dans la vue Navigateur et la vue Contenu.

«Suppression de gestionnaires de files d'attente et des objets associés», à la page 47

Lorsque vous supprimez un gestionnaire de files d'attente ou un objet dans IBM MQ Explorer, le gestionnaire ou l'objet n'existe plus sur le système.

«Configuration de la sécurité TLS sur les gestionnaires de files d'attente», à la page 154

Une fois l'interface utilisateur d'IBM **strmqikm** (iKeyman) démarrée, vous pouvez l'utiliser pour gérer les certificats TLS. Vous pouvez aussi authentifier les certificats à l'aide de listes de révocation de certificat ou de l'authentification OCSP.

## Référence associée

«Propriétés des informations d'authentification», à la page 479

Vous pouvez définir des propriétés pour tous les types d'objet d'informations d'authentification. Certaines propriétés ne s'appliquent pas à tous les types d'objet d'informations d'authentification et d'autres sont propres aux objets d'informations d'authentification z/OS.

### **ALW** Utilisation du protocole OCSP (Online Certificate Status Protocol)

IBM MQ détermine le répondeur OCSP (Online Certificate Status Protocol) à utiliser et traite la réponse reçue. Vous pouvez être amené à réaliser certaines étapes pour pouvoir accéder au répondeur OCSP.

Un objet d'information d'authentification contient des informations d'authentification utilisées lorsque vous vérifiez si un certificat TLS est révoqué.

**Remarque :** Ces informations s'appliquent uniquement aux systèmes IBM MQ for AIX, Linux, and Windows. Le tableau suivant montre le support d'information d'authentification TLS IBM MQ pour différentes plateformes :

Plateforme	Support
<b>ALW</b> IBM MQ for AIX, Linux, and Windows	TLS dans IBM MQ prend en charge la recherche des certificats révoqués en utilisant le protocole OCSP ou des listes CRL et ARL sur les serveurs LDAP avec OCSP comme méthode préférentielle. IBM MQ classes for Java ne peut pas utiliser les informations OCSP dans un fichier de table de définition de canal du client. Toutefois, vous pouvez configurer OCSP comme décrit dans la rubrique <a href="#">Revoked certificates and OCSP</a> .
<b>z/OS</b> IBM MQ for z/OS	TLS dans IBM MQ prend en charge les vérifications des certificats révoqués à l'aide de listes CRL et ARL sur les serveurs LDAP uniquement. Les systèmes IBM MQ for z/OS ne peuvent pas utiliser OCSP.
<b>IBM i</b> IBM MQ for IBM i	TLS dans IBM MQ prend en charge les vérifications des certificats révoqués à l'aide de listes CRL et ARL sur les serveurs LDAP uniquement. Les systèmes IBM MQ for IBM i ne peuvent pas utiliser OCSP.

Pour identifier le statut de retrait d'un certificat numérique en utilisant OCSP, IBM MQ détermine le répondeur OCSP à contacter de l'une des manières suivantes :

- Par le biais de l'extension de certificat AuthorityInfoAccess (AIA) dans le certificat à contrôler.
- Par le biais de l'adresse URL spécifiée dans un objet d'informations d'authentification ou spécifiée par une application client.

Une URL spécifiée dans un objet d'informations d'authentification ou par une application client est prioritaire par rapport à une URL d'une extension de certificat AIA.

L'URL du répondeur OCSP peut figurer derrière un pare-feu ; si c'est le cas, reconfigurez le pare-feu de sorte que le répondeur OCSP soit accessible ou configurez un serveur proxy OCSP. Indiquez le nom du serveur proxy en utilisant la variable SSLHTTPProxyName dans la strophe SSL. Sur les systèmes

client, vous pouvez également indiquer le nom du serveur proxy à l'aide de la variable d'environnement MQSSLPROXY.

Si vous n'êtes pas concerné par la révocation des certificats TLS, peut-être parce que vous exécutez un environnement de test, vous pouvez définir OCSPCheckExtensions sur NO dans la strophe SSL. Si vous configurez cette variable, toute extension de certificat AIA est ignorée. Cette solution sera probablement refusée dans un environnement de production, dans lequel vous ne souhaitez sûrement pas autoriser les utilisateurs à accéder aux certificats révoqués.

L'appel d'accès au répondeur OCSP peut entraîner les trois résultats suivants :

#### **Bon**

Le certificat est valide.

#### **Révoqué**

Le certificat est révoqué.

#### **Inconnu**

Ce résultat peut survenir à cause de l'une des trois raisons suivantes :

- IBM MQ ne peut pas accéder au répondeur OCSP.
- Le répondeur OCSP a envoyé une réponse, mais IBM MQ ne peut pas vérifier la signature numérique de la réponse.
- Le répondeur OCSP a envoyé une réponse qui indique qu'il n'existe pas de données de révocation pour le certificat.

Par défaut, IBM MQ rejette une connexion s'il reçoit une réponse OCSP inconnue et il émet un message d'erreur. Vous pouvez modifier ce comportement en définissant l'attribut OCSPAuthentication. Cela se trouve dans la strophe SSL du fichier qm.ini pour les systèmes AIX and Linux , le registre WebSphere ou la strophe SSL du fichier de configuration du client. Vous pouvez le définir en utilisant IBM MQ Explorer sur les plateformes concernées.

### **Résultat OCSP Inconnu**

Si IBM MQ reçoit un résultat OCSP Inconnu, son comportement dépend de la valeur de l'attribut OCSPAuthentication. Pour les gestionnaires de files d'attente, cet attribut est détenu dans la strophe SSL du fichier qm.ini pour les systèmes AIX and Linux ou le registre Windows, et il peut être défini à l'aide de IBM MQ Explorer. Pour les clients, il s'agit de la strophe SSL du fichier de configuration du client.

Si Inconnu est reçu et que l'attribut OCSPAuthentication a la valeur REQUIRED (valeur par défaut), IBM MQ rejette la connexion et envoie un message d'erreur de type AMQ9716. Si les messages d'événements SSL de gestionnaire de files d'attente sont activés, un message d'événement SSL de type MQRC\_CHANNEL\_SSL\_ERROR, avec ReasonQualifier défini sur MQRQ\_SSL\_HANDSHAKE\_ERROR, est généré.

Si Inconnu est reçu et que l'attribut OCSPAuthentication a la valeur OPTIONAL, IBM MQ permet au canal SSL de démarrer, et aucun avertissement ou message d'événement SSL n'est généré.

Si Inconnu est reçu et que l'attribut OCSPAuthentication a la valeur WARN, le canal SSL démarre, mais IBM MQ génère un message d'avertissement de type AMQ9717 dans le journal des erreurs. Si les messages d'événements SSL de gestionnaire de files d'attente sont activés, un message d'événement SSL de type MQRC\_CHANNEL\_SSL\_WARNING, avec ReasonQualifier défini sur MQRQ\_SSL\_UNKNOWN\_REVOCATION, est généré.

### **Signature numérique de réponses OCSP**

Un répondeur OCSP peut signer ses réponses de trois manières. Votre répondeur vous informe de la méthode à utiliser.

- La réponse OCSP peut être signée numériquement à l'aide du même certificat CA qui a émis le certificat en cours de vérification. Dans ce cas, vous n'avez pas besoin de configurer d'autres certificats ; les étapes que vous avez déjà prises pour établir la connectivité SSL suffisent pour vérifier la réponse OCSP.

- La réponse OCSP peut être signée numériquement à l'aide d'un autre certificat signé par le même CA qui a émis le certificat en cours de vérification. Le certificat signataire est transmis avec la réponse OCSP dans ce cas. Le certificat transmis à partir du répondeur OCSP doit avoir une extension d'utilisation clé étendue définie sur id-kp-OCSPSigning pour pouvoir être digne de confiance. Etant donné que la réponse OCSP est transmise avec le certificat signataire (et que ce certificat est signé par un CA déjà digne de confiance pour la connectivité SSL), aucune configuration supplémentaire n'est requise.
- La réponse OCSP peut être signée numériquement à l'aide d'un autre certificat qui n'est pas lié au certificat en cours de vérification. Dans ce cas, la réponse OCSP est signée par un certificat émis par le répondeur OCSP. Vous devez ajouter une copie du certificat de répondeur OCSP à la base de données de clés du client ou du gestionnaire de files d'attente effectuant la vérification OCSP. Voir [Ajout d'un certificat de l'autorité de certification \(ou de la partie de l'autorité de certification d'un certificat autosigné\) dans un référentiel de clés](#). Lors de l'ajout d'un certificat CA, il est ajouté par défaut en racine de confiance, ce qui représente le paramètre requis dans ce contexte. Si ce certificat n'est pas ajouté, IBM MQ ne peut pas vérifier la signature numérique dans la réponse OCSP et OCSP vérifie le résultat dans un résultat Inconnu, ce qui peut amener IBM MQ à fermer le canal en fonction de la valeur d'OCSPAuthentication.

### Concepts associés

«Listes de noms», à la page 30

Une liste de noms est un objet IBM MQ qui contient la liste des noms des autres objets.

### Tâches associées

«Création et configuration de gestionnaires de files d'attente et d'objets», à la page 16

Vous pouvez créer, configurer et supprimer des gestionnaires de files d'attente et des objets dans IBM MQ Explorer dans la vue Navigateur et la vue Contenu.

«Suppression de gestionnaires de files d'attente et des objets associés», à la page 47

Lorsque vous supprimez un gestionnaire de files d'attente ou un objet dans IBM MQ Explorer, le gestionnaire ou l'objet n'existe plus sur le système.

«Configuration de la sécurité TLS sur les gestionnaires de files d'attente», à la page 154

Une fois l'interface utilisateur d'IBM **strmqikm** (iKeyman) démarrée, vous pouvez l'utiliser pour gérer les certificats TLS. Vous pouvez aussi authentifier les certificats à l'aide de listes de révocation de certificat ou de l'authentification OCSP.

### Référence associée

«Utilisation des certificats révoqués», à la page 32

Les objets d'informations d'authentification contiennent des détails de connexion des répondeurs ou serveurs pouvant être utilisés afin de déterminer le statut de révocation des certificats.

«Propriétés des informations d'authentification», à la page 479

Vous pouvez définir des propriétés pour tous les types d'objet d'informations d'authentification. Certaines propriétés ne s'appliquent pas à tous les types d'objet d'informations d'authentification et d'autres sont propres aux objets d'informations d'authentification z/OS.

### Objet d'information de communication

IBM MQ Multicast fournit une messagerie multidiffusion fiable, à haute distribution et à faible latence. Un objet d'information de communication (COMMINFO) est nécessaire pour utiliser la transmission Multicast.

La multidiffusion représente une messagerie bien plus efficace que la messagerie de publication/abonnement monodiffusion traditionnelle ; elle peut évoluer vers un grand nombre d'abonnés sans aucune diminution des performances. IBM MQ permet d'utiliser une messagerie multidiffusion fiable en utilisant des accusés de réception, des accusés de réception négatifs et des numéros de séquence pour disposer d'une messagerie à faible latence avec un haut niveau de distribution.

La distribution fiable d'IBM MQ Multicast permet de distribuer les messages quasiment instantanément pour qu'aucun destinataire n'ait un avantage. Comme IBM MQ Multicast utilise le réseau pour distribuer les messages, aucun moteur de publication/abonnement n'est nécessaire pour distribuer les données. Une fois qu'une rubrique est mappée à une adresse de groupe, aucun gestionnaire de files d'attente n'est nécessaire puisque les diffuseurs de publication et les abonnés peuvent opérer en mode d'égal à égal.

Cette procédure permet la réduction de la charge sur les serveurs de gestionnaire de files d'attente ; le gestionnaire ne représente plus une source d'incident potentielle.

L'objet COMMINFO contient les attributs associés à une transmission multidiffusion. Pour créer un objet COMMINFO dans la vue **Navigateur** :

1. Dans la vue **Navigateur**, développez le noeud **Gestionnaires de files d'attente**.
2. Développez le noeud du gestionnaire sur lequel vous souhaitez créer un objet COMMINFO.
3. Cliquez avec le bouton droit de la souris sur **Information de communication** pour ouvrir le menu, puis cliquez sur **Nouveau > Information de communication multicast** pour ouvrir l'assistant COMMINFO.
4. Utilisez l'assistant COMMINFO pour créer l'objet COMMINFO.

### ***Moniteurs de déclenchement***

Un moniteur de déclenchement est une application traitant les messages de déclenchement placés sur des files d'attente d'initialisation lorsqu'un événement déclencheur se produit.

Si le déclenchement est activé pour une file d'attente et qu'un événement déclencheur se produit, le gestionnaire de files d'attente envoie un message déclencheur vers la file d'attente d'initialisation. Le moniteur de déclenchement lit le message de déclenchement et prend les mesures appropriées, en fonction des données du message de déclenchement. Généralement, ces mesures consistent à démarrer une autre application pour traiter la file d'attente ayant entraîné l'émission du message de déclenchement. Un moniteur de déclenchement est traité par le gestionnaire de files d'attente comme toute application lisant des messages depuis une file d'attente (la file d'attente d'initialisation).

Lorsque vous avez démarré un moniteur de déclenchement, il poursuit simplement sa surveillance de la file d'attente d'initialisation spécifiée. Vous ne pouvez pas arrêter un moniteur de déclenchement directement. Lorsque vous arrêtez le gestionnaire de files d'attente du moniteur de déclenchement, ce dernier s'arrête également.

Pour plus d'informations, voir [Moniteurs de déclenchement](#).

#### **Concepts associés**

«Initiateurs de canal», à la page 36

Un initiateur de canal est une application traitant les messages de déclenchement placés dans des files d'attente d'initialisation lorsqu'un événement déclencheur se produit. Un initiateur de canal est un type spécifique de moniteur de déclenchement qui démarre des canaux plutôt que des applications.

#### **Tâches associées**

«Démarrage d'un moniteur de déclenchement», à la page 88

Pour pouvoir démarrer un moniteur de déclenchement, vous devez créer un service qui démarrera le moniteur de déclenchement.

### ***Initiateurs de canal***

Un initiateur de canal est une application traitant les messages de déclenchement placés dans des files d'attente d'initialisation lorsqu'un événement déclencheur se produit. Un initiateur de canal est un type spécifique de moniteur de déclenchement qui démarre des canaux plutôt que des applications.

Si le déclenchement est activé pour une file d'attente et qu'un événement déclencheur se produit, le gestionnaire de files d'attente envoie un message déclencheur vers la file d'attente d'initialisation. L'initiateur de canal traite le message déclencheur et démarre le canal. Un initiateur de canal est traité par le gestionnaire de files d'attente comme toute application lisant des messages depuis une file d'attente (la file d'attente d'initialisation).

Dans la mesure où un initiateur de canal est un type particulier de moniteur de déclenchement, lorsque vous avez démarré un initiateur de canal, il poursuit simplement sa surveillance de la file d'attente d'initialisation spécifiée. Vous ne pouvez pas arrêter un initiateur de canal directement. Lorsque vous arrêtez le gestionnaire de files d'attente de l'initiateur de canal, ce dernier s'arrête également.

Vous ne pouvez pas créer ni supprimer un initiateur de canal. Un initiateur de canal est créé ou supprimé lors de la création ou de la suppression de son gestionnaire de files d'attente.

## Concepts associés

[«Moniteurs de déclenchement», à la page 36](#)

Un moniteur de déclenchement est une application traitant les messages de déclenchement placés sur des files d'attente d'initialisation lorsqu'un événement déclencheur se produit.

## Tâches associées

[«Démarrage d'un initiateur de canal», à la page 89](#)

Pour pouvoir démarrer un initiateur de canal, vous devez créer un service qui démarrera l'initiateur de canal.

## Services personnalisés

Les services personnalisés sont créés pour exécuter des commandes automatiquement.

Ils sont stockés dans le dossier **Services** sur le gestionnaire de files d'attente auquel appartiennent les services. Vous pouvez indiquer la commande et d'autres options qui sont exécutées lors du démarrage et de l'arrêt du service. Vous pouvez automatiser le démarrage d'un service, et l'exécution d'une commande par le service, lors du démarrage du gestionnaire de files d'attente.

Par exemple, vous pouvez créer un service pour démarrer un moniteur de déclenchement lors du démarrage du gestionnaire de files d'attente.

## Tâches associées

[«Création et configuration de gestionnaires de files d'attente et d'objets», à la page 16](#)

Vous pouvez créer, configurer et supprimer des gestionnaires de files d'attente et des objets dans IBM MQ Explorer dans la vue Navigateur et la vue Contenu.

[«Configuration des objets et des gestionnaires de files d'attente», à la page 43](#)

Vous pouvez configurer de nombreuses propriétés pour les gestionnaires de files d'attente et leurs objets à partir d'IBM MQ Explorer en utilisant les boîtes de dialogue de propriétés.

[«Suppression de gestionnaires de files d'attente et des objets associés», à la page 47](#)

Lorsque vous supprimez un gestionnaire de files d'attente ou un objet dans IBM MQ Explorer, le gestionnaire ou l'objet n'existe plus sur le système.

## Référence associée

[«Propriétés de service», à la page 456](#)

Vous pouvez configurer des propriétés pour des objets de service personnalisé dans la boîte de dialogue de propriétés de service.

## Classes d'archivage

Les classes d'archivage existent uniquement dans les gestionnaires de files d'attente z/OS. Une classe d'archivage établit la correspondance (mappe) une ou plusieurs files d'attente avec un ensemble de pages. En d'autres termes, les messages des files d'attente sont stockés dans l'ensemble de pages.

Les classes d'archivage vous permettent de contrôler l'emplacement du stockage des données de messages non partagées, à des fins d'administration, de gestion d'espace d'ensemble de données et de charge ou d'isolement d'applications. Seules les files d'attente non partagées stockent leurs messages sur des ensembles de pages. Par conséquent, les files d'attente partagées n'utilisent pas les classes d'archivage. Les messages des files d'attente partagées sont, eux, stockés dans des structures d'unité de couplage.

Vous pouvez créer des classes d'archivage dans IBM MQ Explorer, mais la seule propriété de classe d'archivage que vous pouvez configurer est la zone **Description**.

## Tâches associées

[«Création et configuration de gestionnaires de files d'attente et d'objets», à la page 16](#)

Vous pouvez créer, configurer et supprimer des gestionnaires de files d'attente et des objets dans IBM MQ Explorer dans la vue Navigateur et la vue Contenu.

[«Suppression de gestionnaires de files d'attente et des objets associés», à la page 47](#)

Lorsque vous supprimez un gestionnaire de files d'attente ou un objet dans IBM MQ Explorer, le gestionnaire ou l'objet n'existe plus sur le système.

«Configuration des objets et des gestionnaires de files d'attente», à la page 43

Vous pouvez configurer de nombreuses propriétés pour les gestionnaires de files d'attente et leurs objets à partir d'IBM MQ Explorer en utilisant les boîtes de dialogue de propriétés.

## **Groupes de partage de files d'attente**

Les groupes de partage de files d'attente n'existent que sur les gestionnaires de files d'attente z/OS. Un groupe de partage de files d'attente est un groupe de gestionnaires de files d'attente pouvant accéder aux mêmes files d'attente partagées. Chaque membre du groupe de partage de files d'attente a accès au même ensemble de files d'attente partagées.

Tous les groupes de partage de files d'attente auxquels appartiennent les gestionnaires de files d'attente dans IBM MQ Explorer sont affichés dans le dossier **Groupe de partage de files d'attente**. Toutes les ressources auxquelles les membres d'un groupe de partage de files d'attente peuvent accéder s'affichent dans des dossiers du groupe.

Le nom des groupes de partage de files d'attente comporte jusqu'à quatre caractères. Il doit être unique sur votre réseau et être différent de celui d'un gestionnaire de files d'attente.

Vous ne pouvez pas créer ou configurer de groupe de partage de files d'attente dans IBM MQ Explorer.

Pour plus d'informations, voir [Queue sharing groups and clusters](#).

## **Files d'attente partagées**

Une file d'attente partagée est une file d'attente définie sur un gestionnaire de files d'attente dans un groupe de partage de files d'attente et dont la disposition de groupe de partage de files d'attente est Shared. Une définition d'objet de file d'attente partagée est enregistrée dans le référentiel partagé du groupe de partage de files d'attente sur Db2, et les messages de la file d'attente partagée sont stockés dans une structure d'unité de couplage sur une unité de couplage physique.

Tous les gestionnaires de files d'attente du groupe de partage de files d'attente peuvent accéder à la file d'attente partagée, ce qui signifie qu'ils peuvent insérer des messages dans la file d'attente partagée ou en extraire sans avoir besoin de canaux actifs. Etant donné que tout gestionnaire de files d'attente peut accéder à la file d'attente partagée, les applications ne dépendent pas de la disponibilité d'un gestionnaire.

Toutes les files d'attente partagées appartenant à un gestionnaire de files d'attente s'affichent dans le dossier du gestionnaire. Toutes les files d'attente partagées du groupe de partage de files d'attente s'affichent également dans le dossier **Files d'attente partagées** du groupe.

## **Définitions de groupe**

Les définitions de groupe sont le terme collectif des objets IBM MQ qui sont définis sur les gestionnaires de files d'attente dans un groupe de partage de files d'attente et qui ont la disposition de groupe de partage de files d'attente de Group. Tout objet IBM MQ pouvant être défini sur un gestionnaire de files d'attente z/OS peut disposer de la disposition de groupe de partage de files d'attente Group. Lorsque vous créez un objet de définition de groupe, la définition de l'objet est stocké dans le référentiel partagé sur Db2.

IBM MQ crée automatiquement une copie de l'objet (avec la disposition du groupe de partage de files d'attente Copy) pour chaque gestionnaire de files d'attente et les stocke sur la page du gestionnaire de files d'attente zéro avec les objets privés du gestionnaire de files d'attente, qui ont la disposition Private. Un ensemble de pages est un ensemble de données formaté spécialement pour être utilisé par IBM MQ. Les messages des files d'attente ayant la disposition Copy sont également stockés sur des ensembles de pages, mais ils ne doivent pas être stockés sur la page zéro car si le jeu de pages zéro est saturé, IBM MQ ne peut alors pas fonctionner correctement. Vous pouvez indiquer l'ensemble de pages dans lequel les messages sont enregistrés en créant un ou plusieurs objets de classes d'archivage qui mappent les files d'attente avec les ensembles de pages.

Toutes les définitions de groupe appartenant à un gestionnaire de files d'attente s'affichent dans le dossier du gestionnaire. Toutes les files d'attente partagées du groupe de partage de files d'attente s'affichent également dans le dossier **Files d'attente partagées** du groupe.

### Concepts associés

«Structures d'unité de couplage», à la page 39

Les objets d'unité de couplage dans IBM MQ Explorer représentent des structures d'unité de couplage sur une unité de couplage physique. Les structures d'unité de couplage stockent les messages se trouvant sur des files d'attente partagées. Chaque structure d'unité de couplage utilisée par IBM MQ est dédiée à un groupe de partage de files d'attente spécifique, mais une unité de couplage peut contenir des structures pour plusieurs groupes de partage de files d'attente.

«Files d'attente IBM MQ», à la page 18

Une file d'attente est un conteneur destiné au stockage temporaire de messages. Les applications de gestion connectées au gestionnaire de files d'attente hébergeant la file d'attente peuvent extraire ou insérer des messages sur cette file d'attente.

«Classes d'archivage», à la page 37

Les classes d'archivage existent uniquement dans les gestionnaires de files d'attente z/OS. Une classe d'archivage établit la correspondance (mappe) une ou plusieurs files d'attente avec un ensemble de pages. En d'autres termes, les messages des files d'attente sont stockés dans l'ensemble de pages.

### Structures d'unité de couplage

Les objets d'unité de couplage dans IBM MQ Explorer représentent des structures d'unité de couplage sur une unité de couplage physique. Les structures d'unité de couplage stockent les messages se trouvant sur des files d'attente partagées. Chaque structure d'unité de couplage utilisée par IBM MQ est dédiée à un groupe de partage de files d'attente spécifique, mais une unité de couplage peut contenir des structures pour plusieurs groupes de partage de files d'attente.

L'unité de couplage physique existe indépendamment du réseau de groupes de partage de files d'attente et est généralement exécutée sur une machine différente. Ainsi, elle n'est pas touchée par les défaillances logicielles et peut être configurée pour résister aux défaillances matérielles ainsi qu'aux coupures de courant. Les messages qui se trouvent sur ces structures sont donc presque toujours disponibles.

Pour plus d'informations, voir [Gestion de l'unité de couplage](#).

### Concepts associés

«Groupes de partage de files d'attente», à la page 38

Les groupes de partage de files d'attente n'existent que sur les gestionnaires de files d'attente z/OS. Un groupe de partage de files d'attente est un groupe de gestionnaires de files d'attente pouvant accéder aux mêmes files d'attente partagées. Chaque membre du groupe de partage de files d'attente a accès au même ensemble de files d'attente partagées.

«Files d'attente IBM MQ», à la page 18

Une file d'attente est un conteneur destiné au stockage temporaire de messages. Les applications de gestion connectées au gestionnaire de files d'attente hébergeant la file d'attente peuvent extraire ou insérer des messages sur cette file d'attente.

### Tâches associées

«Création et configuration de gestionnaires de files d'attente et d'objets», à la page 16

Vous pouvez créer, configurer et supprimer des gestionnaires de files d'attente et des objets dans IBM MQ Explorer dans la vue Navigateur et la vue Contenu.

«Suppression de gestionnaires de files d'attente et des objets associés», à la page 47

Lorsque vous supprimez un gestionnaire de files d'attente ou un objet dans IBM MQ Explorer, le gestionnaire ou l'objet n'existe plus sur le système.

### Référence associée

«Propriétés de la structure d'unité de couplage», à la page 494

Vous pouvez définir des propriétés pour des structures d'unité de couplage. Les structures d'unité de couplage ne sont disponibles que sous z/OS.

## Clusters de gestionnaires de files d'attente

Un cluster est un groupe formé d'au moins deux gestionnaires de files d'attente qui sont associés de façon logique et qui peuvent partager des informations. Un gestionnaire de files d'attente peut envoyer un message à un autre gestionnaire de files d'attente d'un même cluster, sans que vous ayez à configurer une définition de canal spécifique, une définition de file d'attente éloignée ou une file d'attente de transmission, car toutes ces informations se trouvent dans le référentiel, auquel tous les gestionnaires de files d'attente du cluster ont accès.

Par exemple, vous pouvez créer un cluster, puis définir une file d'attente sur l'un de ses gestionnaires de files d'attente qui sera partagé dans le cluster. Dès lors, cette file d'attente apparaît sur tous les autres gestionnaires du cluster comme s'il s'agissait d'une file d'attente locale ; vous pouvez l'ouvrir et y insérer directement un message.

**z/OS** Notez que le partage d'une file d'attente dans un cluster (file d'attente de cluster) diffère du partage d'une file d'attente dans un groupe de partage de files d'attente (file d'attente partagée) sur les gestionnaires de files d'attente z/OS. Néanmoins, sur z/OS, un gestionnaire de files d'attente de cluster peut également appartenir à un groupe de partage de files d'attente et partager ses définitions de files d'attente avec d'autres gestionnaires de files d'attente de ce groupe.

De même, un gestionnaire de files d'attente sur n'importe quelle plateforme peut appartenir à plusieurs clusters en même temps.

Les clusters permettent également à plusieurs gestionnaires de files d'attente de contenir une instance de la même file. Vous pouvez donc exécuter plusieurs instances d'une application, chacune d'elles recevant des messages et s'exécutant indépendamment ; la charge de travail est ainsi répartie entre les gestionnaires de files d'attente.

Pour plus d'informations, voir [Mise en file d'attente et clusters distribués](#).

### Concepts associés

«Référentiels de cluster», à la page 146

Un référentiel de cluster contient des informations relatives au cluster, par exemple, des informations sur les gestionnaires de files d'attente appartenant au cluster et sur les canaux de cluster. Les référentiels sont hébergés par les gestionnaires de files d'attente du cluster.

«Files d'attente IBM MQ», à la page 18

Une file d'attente est un conteneur destiné au stockage temporaire de messages. Les applications de gestion connectées au gestionnaire de files d'attente hébergeant la file d'attente peuvent extraire ou insérer des messages sur cette file d'attente.

**z/OS** Groupes de partage de files d'attente

Les groupes de partage de files d'attente n'existent que sur les gestionnaires de files d'attente z/OS. Un groupe de partage de files d'attente est un groupe de gestionnaires de files d'attente pouvant accéder aux mêmes files d'attente partagées. Chaque membre du groupe de partage de files d'attente a accès au même ensemble de files d'attente partagées.

## Création d'un objet IBM MQ à partir d'un objet JMS

Vous pouvez créer des files d'attente et des rubriques IBM MQ à partir des files d'attentes et de rubriques JMS existantes. Les valeurs des propriétés appropriées de l'objet JMS sont copiées vers le nouvel objet IBM MQ. Cependant, en cas de modification ultérieure apportée à l'un des objets, ces modifications ne sont pas répercutées sur l'autre objet.

### Avant de commencer

- [Ajoutez le contexte initial qui contient la file d'attente ou la rubrique JMS.](#)
- [Connectez-vous au contexte initial.](#)



## Pourquoi et quand exécuter cette tâche

Si les propriétés de l'objet JMS que vous utilisez pour créer un objet IBM MQ spécifient un gestionnaire de files d'attente, le nouvel objet IBM MQ ne peut être créé que dans un gestionnaire de files d'attente du même nom. Ceci signifie que vous devrez peut-être ajouter un nouveau gestionnaire de files d'attente portant le même nom que celui indiqué dans l'objet JMS.

Pour créer un objet IBM MQ depuis un objet JMS existant, procédez comme suit.

### Procédure

1. Dans la vue **Navigateur**, développez le contexte initial contenant l'objet JMS (file d'attente JMS ou rubrique JMS), puis cliquez sur le dossier **Destinations** pour afficher la liste des objets dans la vue **Contenu**.
2. Dans la vue **Contenu**, cliquez avec le bouton droit de la souris sur l'objet, puis cliquez sur **Créer une file d'attente MQ** ou **Créer une rubrique MQ**.  
Selon l'option choisie, l'assistant Nouvelle file d'attente ou Nouvelle rubrique s'ouvre.
3. Dans l'assistant, cliquez sur **Sélectionner**, puis sélectionnez le gestionnaire de files d'attente dans lequel vous souhaitez créer l'objet IBM MQ.  
Le nom du gestionnaire de files d'attente s'affiche dans la zone **Gestionnaire de files d'attente** de l'assistant.
4. Entrez les informations nécessaires dans l'assistant pour définir le nouvel objet IBM MQ, puis cliquez sur **Terminer**.

### Résultats

L'objet IBM MQ est créé et affiché sous le gestionnaire de files d'attente approprié dans IBM MQ Explorer.

### Que faire ensuite

Pour afficher le nouvel objet MQ, dans la vue **Navigateur**, développez le nom du gestionnaire de files d'attente sur lequel vous avez créé l'objet MQ. Vous pouvez maintenant poursuivre la configuration de l'objet IBM MQ.

Pour créer simultanément un objet MQ et un objet JMS, procédez comme suit dans [«Création d'un objet IBM MQ et d'un objet JMS simultanément»](#), à la page 41 ou [«Création simultanée d'un objet JMS et d'un objet IBM MQ»](#), à la page 215.

### Tâches associées

[«Création et configuration de gestionnaires de files d'attente et d'objets»](#), à la page 16

Vous pouvez créer, configurer et supprimer des gestionnaires de files d'attente et des objets dans IBM MQ Explorer dans la vue **Navigateur** et la vue **Contenu**.

[«Ajout d'un gestionnaire de files d'attente à partir d'une fabrique de connexions»](#), à la page 48

Vous pouvez ajouter un gestionnaire de files d'attente existant à IBM MQ Explorer à partir d'une fabrique de connexions JMS qui utilise le transport MQ MQI client (et non pas le transport de liaisons) et qui indique le nom d'hôte correspondant au gestionnaire de files d'attente.

[«Création simultanée d'un objet JMS et d'un objet IBM MQ»](#), à la page 215

Lorsque vous créez un objet JMS, vous pouvez éventuellement créer un objet IBM MQ correspondant du même type.

[«Création d'un objet IBM MQ et d'un objet JMS simultanément»](#), à la page 41

Lorsque vous créez un objet IBM MQ, vous pouvez créer un objet JMS correspondant du même type si vous le souhaitez.

## Création d'un objet IBM MQ et d'un objet JMS simultanément

Lorsque vous créez un objet IBM MQ, vous pouvez créer un objet JMS correspondant du même type si vous le souhaitez.

## Avant de commencer

- Vous devez disposer d'un gestionnaire de files d'attente IBM MQ. S'il n'en existe pas encore, vous pouvez en créer un en suivant les instructions de la section : [«Création et configuration de gestionnaires de files d'attente et d'objets»](#), à la page 16
- Vous devez disposer d'un contexte initial JMS. S'il n'en existe pas encore, vous pouvez en créer un en suivant les instructions de la section Ajout du contexte initial qui contiendra la rubrique JMS
- Vous devez être connecté au contexte initial JMS comme décrit dans : [Connexion au contexte initial](#)

## Pourquoi et quand exécuter cette tâche

Avec les assistants de création d'objet d'IBM MQ Explorer, vous pouvez créer simultanément un objet IBM MQ et un objet JMS. Commencez par lancer l'assistant de création d'objet de votre choix, par exemple une file d'attente IBM MQ. Une fois l'objet créé, sélectionnez ensuite l'option permettant de lancer un autre assistant, par exemple une file d'attente JMS. Le second assistant doit avoir le même type d'objet et les propriétés de l'un sont mappées sur l'autre.

Vous pouvez effectuer les tâches suivantes pour les files d'attente et les rubriques :

1. [Créer une file d'attente IBM MQ et une file d'attente JMS simultanément](#)
2. [Créer une rubrique IBM MQ et une rubrique JMS simultanément](#)

## Procédure

- [OPTION 1] Créer une file d'attente IBM MQ et une file d'attente JMS simultanément

Lorsque vous créez une file d'attente IBM MQ dans IBM MQ Explorer, vous pouvez choisir de lancer l'assistant **Nouvelle file d'attente JMS** pour créer immédiatement une file d'attente JMS à la fin de l'exécution de l'assistant IBM MQ **Nouvelle file d'attente locale**. L'assistant **Nouvelle file d'attente JMS** contient désormais les informations que vous avez entrées lors de la création de la file d'attente IBM MQ.

- a) Sélectionnez le gestionnaire de files d'attente auquel vous voulez ajouter une file d'attente IBM MQ dans la vue Navigateur et cliquez avec le bouton droit de la souris sur son dossier d'objet de gestionnaire de files d'attente **Files d'attente**.
- b) Cliquez sur **Nouveau > File d'attente locale** afin d'ouvrir l'assistant **Nouvelle file d'attente locale**.
- c) Saisissez un nom pour la file d'attente, puis sélectionnez **Démarrer l'assistant pour créer une file d'attente JMS correspondante**. Suivez l'assistant pour créer votre file d'attente.

A la fin de l'assistant **Nouvelle file d'attente locale**, l'assistant **Nouvelle file d'attente JMS de destination** s'ouvre avec la plupart des informations de file d'attente IBM MQ mappées à la file d'attente JMS.

- [OPTION 2] Créer une rubrique IBM MQ et une rubrique JMS simultanément

Lorsque vous créez une rubrique IBM MQ dans IBM MQ Explorer, vous pouvez lancer l'assistant **Nouvelle rubrique JMS** pour créer une rubrique JMS immédiatement à la fin de l'exécution de l'assistant IBM MQ **Nouvelle rubrique**. L'assistant **Nouvelle rubrique JMS** contient maintenant les informations que vous avez entrées lors de la création de la rubrique IBM MQ.

- a) Sélectionnez le gestionnaire de files d'attente auquel vous voulez ajouter une rubrique IBM MQ dans la vue Navigateur, puis cliquez avec le bouton droit de la souris sur son dossier d'objet de gestionnaire de files d'attente **Rubriques**.
- b) Cliquez sur **Nouveau > Rubrique** pour ouvrir l'assistant **Nouvelle rubrique**.
- c) Saisissez un nom pour la rubrique, puis sélectionnez **Démarrer l'assistant pour créer une rubrique JMS correspondante**. Suivez l'assistant pour créer votre rubrique.

A la fin de l'assistant **Nouvelle rubrique**, l'assistant **Nouvelle rubrique JMS de destination** s'ouvre avec la plupart des informations de rubrique IBM MQ associées à la rubrique JMS.

## Tâches associées

«Création d'une destination», à la page 214

Un objet destination permet à un client JMS d'indiquer la cible des messages qu'il génère et la source des messages qu'il reçoit. Les objets destination peuvent représenter des files d'attente (messagerie point-à-point) ou des rubriques (messagerie de publication/abonnement).

«Création d'un objet IBM MQ à partir d'un objet JMS», à la page 40

Vous pouvez créer des files d'attente et des rubriques IBM MQ à partir des files d'attentes et de rubriques JMS existantes. Les valeurs des propriétés appropriées de l'objet JMS sont copiées vers le nouvel objet IBM MQ. Cependant, en cas de modification ultérieure apportée à l'un des objets, ces modifications ne sont pas répercutées sur l'autre objet.

«Création d'un objet JMS à partir d'un objet IBM MQ», à la page 217

Vous pouvez créer des objets gérés par JMS à partir des objets IBM MQ existants.

## Référence associée

«Propriétés de destination», à la page 569

Vous pouvez afficher et définir des propriétés de destination dans la boîte de dialogue de propriétés Destination. Les propriétés disponibles dans cette boîte de dialogue dépendent du type de destination.

«Propriétés de fabrique de connexions», à la page 532

Vous pouvez afficher et définir des propriétés de fabrique de connexions dans la boîte de dialogue de propriétés de fabrique de connexions. Les propriétés disponibles dans cette boîte de dialogue dépendent du fournisseur de messagerie utilisé par la fabrique de connexions.

## Configuration des objets et des gestionnaires de files d'attente

Vous pouvez configurer de nombreuses propriétés pour les gestionnaires de files d'attente et leurs objets à partir d'IBM MQ Explorer en utilisant les boîtes de dialogue de propriétés.

## Pourquoi et quand exécuter cette tâche



**Avertissement :** Les stratégies de sécurité pour AMS ne peuvent pas être gérées par IBM MQ Explorer pour IBM MQ for z/OS.

Sur la plateforme z/OS, vous devez utiliser CSQ0UTIL.

Pour configurer un gestionnaire de files d'attente ou un objet dans la boîte de dialogue de propriétés, procédez comme suit.

## Procédure



1. Dans la vue Navigateur, cliquez sur le dossier associé pour afficher son contenu dans la vue Contenu. Par exemple, pour configurer une file d'attente, cliquez sur le dossier **Files d'attente** pour répertorier les files d'attente du gestionnaire dans la vue Contenu.
2. Dans la vue Contenu, cliquez avec le bouton droit de la souris sur le gestionnaire de files d'attente ou l'objet, puis cliquez sur **Propriétés**.  
La boîte de dialogue de propriétés de l'objet ou du gestionnaire de files d'attente s'ouvre.
3. Editez les propriétés de façon appropriée.
4. Pour appliquer les modifications sans fermer la boîte de dialogue, cliquez sur **Appliquer** ou pour fermer la boîte de dialogue et sauvegarder vos modifications, cliquez sur **OK**.

## Résultats

Vous pouvez afficher immédiatement un grand nombre de modifications apportées, mais certaines, telles que le changement de l'emplacement par défaut du référentiel de clés TLS du gestionnaire de files d'attente, ne prennent pas effet tant que vous n'arrêtez pas et ne relancez pas le gestionnaire de files d'attente.

## Exemple

Pour de plus amples informations sur les propriétés de chaque type d'objet, reportez-vous aux rubriques suivantes :

- [Propriétés de gestionnaire de files d'attente](#)
- [Propriétés de file d'attente](#)
- [Propriétés de canal](#)
- [Propriétés de programme d'écoute](#)
- [Propriétés d'ensemble manuel de gestionnaire de files d'attente](#)
- [Propriétés d'ensemble automatique de gestionnaire de files d'attente](#)
- [Propriétés de rubrique](#)
- [Propriétés de service](#)
- [Propriétés d'abonnement](#)
- [Propriétés de définition de processus](#)
- [Propriétés de liste de noms](#)
- [Propriétés des informations d'authentification](#)
-  [Propriétés des classes d'archivage](#)
-  [Propriétés des groupes de partage de files d'attente](#)
-  [Propriétés d'une structure d'unité de couplage](#)
- [Propriétés du gestionnaire de files d'attente de cluster](#)
- [Propriétés de file d'attente de cluster](#)
- [Propriétés des connexions d'application](#)
- [Propriétés des messages](#)
- [Propriétés des fabriques de connexions](#)
- [Propriétés des destinations](#)

## Tâches associées

«Création et configuration de gestionnaires de files d'attente et d'objets», à la page 16

Vous pouvez créer, configurer et supprimer des gestionnaires de files d'attente et des objets dans IBM MQ Explorer dans la vue Navigateur et la vue Contenu.

«Suppression de gestionnaires de files d'attente et des objets associés», à la page 47

Lorsque vous supprimez un gestionnaire de files d'attente ou un objet dans IBM MQ Explorer, le gestionnaire ou l'objet n'existe plus sur le système.

## Référence associée

«Chaînes des boîtes de dialogue de propriétés», à la page 628

Pour inclure certains caractères dans une chaîne, vous devez ponctuer la chaîne d'une certaine manière.

## Modifications forcées des propriétés de file d'attente

Si les modifications que vous apportez aux propriétés d'une file d'attente ont un impact sur le fonctionnement d'un gestionnaire de files d'attente ou d'un autre programme, il se peut que le système vous demande de confirmer si vous voulez forcer les modifications des propriétés de file d'attente.

## Pourquoi et quand exécuter cette tâche

Dans certains cas, lorsque vous modifiez des propriétés de file d'attente puis cliquez sur **OK**, une boîte de dialogue de confirmation s'affiche et vous informe que les modifications apportées affectent le fonctionnement du gestionnaire de files d'attente ou d'un autre programme utilisant l'objet. Il vous est

alors demandé si vous souhaitez imposer la modification des propriétés de l'objet. Pour que la boîte de dialogue de confirmation s'affiche, l'objet doit être ouvert dans une application distincte.

Vous devez forcer les modifications sur les *files d'attente locales* dans les cas suivants :

- La propriété **Partage de file d'attente** de la page de propriétés **Etendu** est spécifiée comme Non partageable.
- La file d'attente est ouverte pour insertion par une ou plusieurs applications.
- Si les deux conditions suivantes sont remplies :
  - La propriété **Utilisation** est modifiée.
  - La file d'attente comporte un ou plusieurs messages, ou la file d'attente est ouverte par une ou plusieurs applications.

Vous devez forcer les modifications sur les *files d'attente alias* dans les cas suivants :

- La propriété **Objet de base** est spécifiée.
- La file d'attente est ouverte par une application.

Vous devez forcer les modifications sur les *files d'attente éloignées* dans les cas suivants :

- La propriété **File d'attente de transmission** est modifiée.
- Cette file d'attente est ouverte en tant que file d'attente éloignée par une ou plusieurs applications.
- Si les deux conditions suivantes sont remplies :
  - L'attribut **File d'attente éloignée**, **Gestionnaire de files d'attente éloignées** ou **File de transmission** a été modifié.
  - Le nom de file d'attente indiqué est en cours d'utilisation par une ou plusieurs applications, or ce nom correspondait jusqu'à présent à l'alias d'un gestionnaire de files d'attente.

### Tâches associées

«Configuration des objets et des gestionnaires de files d'attente», à la page 43

Vous pouvez configurer de nombreuses propriétés pour les gestionnaires de files d'attente et leurs objets à partir d'IBM MQ Explorer en utilisant les boîtes de dialogue de propriétés.

### Référence associée

«Propriétés de file d'attente IBM MQ», à la page 409

Les propriétés que vous pouvez définir pour une file d'attente dépendent du type de la file d'attente. Différents types de file d'attente IBM MQ possèdent différentes propriétés. Certaines propriétés ne s'appliquent pas à tous les types de file d'attente ; d'autres sont propres aux files d'attente de cluster et d'autres encore aux files d'attente z/OS.

## Comparaison des propriétés de deux objets

Vous pouvez comparer les propriétés d'un objet à celles d'un autre objet de même type ; par exemple, comparez une file d'attente à une autre file d'attente ou un canal à un autre canal.

### Pourquoi et quand exécuter cette tâche

Vous pouvez comparer deux objets se trouvant dans le même gestionnaire de files d'attente ou dans des gestionnaires de files d'attente différents.

Pour comparer les propriétés de deux objets, procédez comme suit.

### Procédure

1. Dans la vue Contenu, cliquez avec le bouton droit de la souris sur l'objet à comparer, puis cliquez sur **Comparer avec...**  
La boîte de dialogue Comparer avec apparaît.
2. Dans cette boîte de dialogue, sélectionnez l'objet cible de la comparaison :

- Pour comparer avec un objet du même gestionnaire de files d'attente, sélectionnez le nom de l'objet que vous souhaitez comparer dans le conteneur **Avec**, puis accédez au gestionnaire de files d'attente ou à la file d'attente avec lequel le comparer.
- Pour comparer une file d'attente à une autre file d'attente se trouvant sur un autre gestionnaire de files d'attente :
  - a. Sélectionnez un gestionnaire de files d'attente dans la liste **Dans le gestionnaire de files d'attente**.
  - b. Sélectionnez le nom de l'objet de la comparaison dans le conteneur **Avec**.
- Si vous comparez des gestionnaires de files d'attente plutôt que des files d'attente, l'option de parcours d'une file d'attente n'est pas disponible.

## Résultats

Par défaut, la case **Afficher uniquement les différences** est sélectionnée de sorte que seules les propriétés différentes sont affichées. Pour afficher toutes les propriétés de chaque file d'attente, décochez la case **Afficher uniquement les différences**.

### Référence associée

«Propriétés», à la page 351

Servez-vous de ces informations pour en savoir plus sur les propriétés que vous pouvez afficher et éditer, notamment les propriétés qui s'appliquent à l'ensemble de l'installation IBM MQ et les propriétés d'un objet IBM MQ individuel, comme une file d'attente, un gestionnaire de files d'attente ou un canal.

## Test Ping d'un canal afin de vérifier une connexion

Lorsque vous définissez un canal, vous devez définir correctement les deux extrémités de ce canal pour qu'il puisse fonctionner. Pour vérifier que vous avez correctement défini un canal, vous pouvez envoyer des données sous la forme d'un message spécial au gestionnaire de files d'attente éloignées et vous assurer que les données sont bien renvoyées. Les données sont générées par le gestionnaire de files d'attente local.

## Pourquoi et quand exécuter cette tâche

Le test Ping doit être réalisé à partir de l'extrémité émettrice ou serveur du canal. Vous ne pouvez pas exécuter une commande ping sur un canal en cours d'exécution ; vous devez tout d'abord vérifier que le canal est arrêté ou qu'il n'est pas en cours de relance.

Pour envoyer une commande ping à un canal, procédez comme suit.

## Procédure

Dans la vue du contenu, cliquez avec le bouton droit de la souris sur la définition de canal émetteur ou serveur, puis cliquez sur **Ping**.

## Résultats

Si le canal est correctement défini, un message s'affiche indiquant que IBM MQ a bien envoyé les données au gestionnaire de files d'attente éloignées et qu'il a reçu les données renvoyées (AMQ4006).

S'il n'est pas correctement défini, un message d'erreur s'affiche expliquant pourquoi le test Ping du canal n'a pas pu être effectué.

### Tâches associées

«Configuration des objets et des gestionnaires de files d'attente», à la page 43

Vous pouvez configurer de nombreuses propriétés pour les gestionnaires de files d'attente et leurs objets à partir d'IBM MQ Explorer en utilisant les boîtes de dialogue de propriétés.

## Référence associée

«Propriétés de canal», à la page 422

Vous pouvez définir des propriétés pour tous les types de canal, notamment les canaux de connexion client. Certaines propriétés sont propres à certains types de canal.

## Purge d'un canal AMQP

Vous pouvez purger un canal AMQP pour supprimer les messages des files d'attente de ce canal.

### Pourquoi et quand exécuter cette tâche

Pour purger un canal, procédez comme suit.

### Procédure

1. Dans la vue Navigateur, cliquez sur le dossier **Canaux** pour afficher les canaux dans la vue Contenu.
2. Dans la vue Contenu, cliquez avec le bouton droit de la souris sur le canal, puis cliquez sur **Purger**.

### *Démarrage manuel d'un canal*

### Pourquoi et quand exécuter cette tâche

Vous pouvez démarrer les canaux appelants IBM MQ Explorer. Lorsque vous les démarrez dans IBM MQ Explorer, vous les faites passer de l'état Arrêté à l'état Inactif. Ensuite, ils passent de l'état Inactif à l'état Démarré. Vous devez par conséquent démarrer un programme d'écoute sur votre ordinateur si vous utilisez des canaux répondeurs.

Pour démarrer un canal, procédez comme suit :

### Procédure

1. Dans la vue Navigateur, cliquez sur le dossier **Canaux** pour afficher les canaux dans la vue Contenu.
2. Dans la vue Contenu, cliquez avec le bouton droit de la souris sur le canal, puis cliquez sur **Démarrer...**
3. Dans la fenêtre Purge du canal, indiquez éventuellement que les canaux associés à un ID client particulier sont purgés.
4. Cliquez sur **OK** pour purger le canal.

### Résultats

Le canal est purgé.

## Suppression de gestionnaires de files d'attente et des objets associés

Lorsque vous supprimez un gestionnaire de files d'attente ou un objet dans IBM MQ Explorer, le gestionnaire ou l'objet n'existe plus sur le système.

### Pourquoi et quand exécuter cette tâche

**Important :** Avant de supprimer un gestionnaire de files d'attente ou un objet, assurez-vous qu'il n'est pas requis par l'une de vos applications. Lorsque vous supprimez un gestionnaire de files d'attente, tous les objets du gestionnaire de files d'attente sélectionné, comme les files d'attente ou les canaux, sont également supprimés.

Si vous souhaitez conserver le gestionnaire de files d'attente ou l'objet sur le système sans l'afficher dans IBM MQ Explorer, masquez-le. Pour plus d'informations, voir [Masquage des gestionnaires de files d'attente dans IBM MQ Explorer](#) et [Filtrages des objets affichés dans IBM MQ Explorer](#).

Pour supprimer un gestionnaire de files d'attente ou un objet, procédez comme suit.

## Procédure

1. Dans la vue Navigateur, cliquez sur le dossier associé pour afficher son contenu dans la vue Contenu. Par exemple, pour supprimer une file d'attente, cliquez sur le dossier **Files d'attente** pour répertorier les files d'attente du gestionnaire sélectionné dans la vue Contenu.
2. Dans la vue Contenu, cliquez avec le bouton droit de la souris sur le gestionnaire de files d'attente ou l'objet, puis cliquez sur **Supprimer**.  
Pour supprimer plusieurs objets, maintenez les touches Maj et Ctrl enfoncées, sélectionnez les objets à supprimer, cliquez avec le bouton droit sur les objets sélectionnés, puis cliquez sur **Supprimer**.  
Si vous supprimez une file d'attente qui contient des messages, une boîte de dialogue vous propose de supprimer d'abord les messages. Vous ne pouvez pas supprimer une file d'attente sans en supprimer d'abord les messages.
3. Lorsque vous y êtes invité, cliquez sur **Supprimer** pour confirmer la suppression du gestionnaire de files d'attente ou de l'objet.

## Résultats

Le gestionnaire de files d'attente ou l'objet est supprimé du système et les applications nécessitant le gestionnaire de files d'attente ou l'objet ne fonctionneront plus correctement.

### Tâches associées

«Création et configuration de gestionnaires de files d'attente et d'objets», à la page 16

Vous pouvez créer, configurer et supprimer des gestionnaires de files d'attente et des objets dans IBM MQ Explorer dans la vue Navigateur et la vue Contenu.

«Envoi de messages test», à la page 80

Vous pouvez vous servir d'un message test pour vérifier qu'une application ou un gestionnaire de files d'attente peut placer un message dans une file d'attente. Vous pouvez également parcourir les messages qui se trouvent déjà dans une file d'attente ou effacer des messages d'une file d'attente.

## Ajout d'un gestionnaire de files d'attente à partir d'une fabrique de connexions

Vous pouvez ajouter un gestionnaire de files d'attente existant à IBM MQ Explorer à partir d'une fabrique de connexions JMS qui utilise le transport MQ MQI client (et non pas le transport de liaisons) et qui indique le nom d'hôte correspondant au gestionnaire de files d'attente.

### Avant de commencer

- Ajoutez le contexte initial contenant la fabrique de connexions JMS.
- Connectez-vous au contexte initial.

### Pourquoi et quand exécuter cette tâche

Pour ajouter un gestionnaire de files d'attente à une fabrique de connexions JMS, procédez comme suit.

## Procédure

1. Dans la vue Navigateur, cliquez sur le dossier **Fabriques de connexions** contenant la fabrique de connexions pour afficher cette dernière dans la vue Contenu.
2. Dans la vue Contenu, cliquez avec le bouton droit de la souris sur la fabrique de connexions, puis sélectionnez **Ajout d'un gestionnaire de files d'attente**.  
IBM MQ Explorer tente d'ajouter le gestionnaire de files d'attente au dossier des gestionnaires de files d'attente en utilisant les informations de connexion contenues dans la fabrique de connexions.
3. A l'invite, cliquez sur **Yes**.



## Résultats

Le gestionnaire de files d'attente est ajouté au dossier Gestionnaires de files d'attente à l'aide des caractéristiques de connexion contenues dans la fabrique de connexions. Le même gestionnaire de files d'attente peut apparaître plusieurs fois dans le dossier Gestionnaires de files d'attente si chaque connexion utilise des caractéristiques différentes. Par exemple, un gestionnaire de files d'attente local peut être connecté à l'aide du nom d'hôte 'localhost' mais également à l'aide de l'adresse IP de l'hôte comme nom d'hôte.

## Que faire ensuite

Si vous indiquez le nom du gestionnaire de files d'attente avec un caractère générique \*, vous serez informé que le gestionnaire de files d'attente déterminé pourra changer à chaque utilisation de la même fabrique de connexions.

Si vous indiquez le nom du gestionnaire de files d'attente avec un caractère générique \* et que la connexion échoue, vous ne pourrez pas ajouter le gestionnaire de files d'attente déconnecté à l'explorateur, car le nom est indéterminé.

La fabrique de connexions JMS n'a pas besoin d'indiquer le nom d'hôte et ni le port correspondant au gestionnaire de files d'attente ; elle peut à la place se servir de la table de définition de canal du client. Pour plus d'informations, voir [Table de définition de canal du client](#).

### Tâches associées

«Création et configuration de gestionnaires de files d'attente et d'objets», à la page 16

Vous pouvez créer, configurer et supprimer des gestionnaires de files d'attente et des objets dans IBM MQ Explorer dans la vue Navigateur et la vue Contenu.

«Création d'un objet IBM MQ à partir d'un objet JMS», à la page 40

Vous pouvez créer des files d'attente et des rubriques IBM MQ à partir des files d'attentes et de rubriques JMS existantes. Les valeurs des propriétés appropriées de l'objet JMS sont copiées vers le nouvel objet IBM MQ. Cependant, en cas de modification ultérieure apportée à l'un des objets, ces modifications ne sont pas répercutées sur l'autre objet.

## Configuration des paramètres système sur les gestionnaires de files d'attente z/OS

Si le module de paramètres système par défaut fourni avec IBM MQ ne contient pas les paramètres système dont vous avez besoin, vous pouvez créer votre propre module de paramètres système ainsi que des macros personnalisées.

### Avant de commencer

Pour pouvoir exécuter cette tâche, vous devez avoir ajouté le gestionnaire de files d'attente z/OS à IBM MQ Explorer et IBM MQ Explorer doit être connecté au gestionnaire de files d'attente. Pour de plus amples informations, reportez-vous aux rubriques [Affichage d'un gestionnaire de files d'attente éloignées](#) et [Connexion ou déconnexion d'un gestionnaire de files d'attente](#).

### Pourquoi et quand exécuter cette tâche

Un sous-ensemble de propriétés d'un gestionnaire de files d'attente z/OS est chargé à partir du module de paramètres système du gestionnaire de files d'attente lorsque ce dernier démarre. Le module de paramètres système par défaut qui est fourni avec IBM MQ s'appelle CSQZPARM. Trois macros sont disponibles dans le module de paramètres système :

- CSQ6SYSP, qui contrôle les paramètres de connexion et de trace
- CSQ6LOGP, qui contrôle l'initialisation des journaux
- CSQ6ARVP, qui contrôle l'initialisation des archives

Si le module de paramètres système par défaut ne contient pas les paramètres système souhaités, vous pouvez créer votre propre module et des macros personnalisées à l'aide de l'exemple de JCL fourni. Vous ne pouvez pas exécuter ces tâches de personnalisation à partir d'IBM MQ Explorer car IBM MQ Explorer

ne peut pas se connecter à un gestionnaire de files d'attente qui n'est pas en cours d'exécution. Pour plus d'informations, voir [Customizing your queue managers](#).

Vous pouvez cependant exécuter les tâches suivantes dans IBM MQ Explorer:

1. [Afficher les paramètres système](#)
2. [Remplacer les paramètres système alors que le gestionnaire de files d'attente est en cours d'exécution](#)

## Procédure

- [OPTION 1] Afficher les paramètres système

Lorsque le gestionnaire de files d'attente z/OS démarre, il charge son module de paramètres système qui définit les valeurs initiales de ses paramètres système. Lorsque le gestionnaire de files d'attente est actif, vous pouvez le contrôler et l'administrer à partir d'IBM MQ Explorer et donc afficher les valeurs initiales ses paramètres système.

- a) Dans la vue Navigateur, cliquez avec le bouton droit de la souris sur le gestionnaire, puis cliquez sur l'option de menu appropriée afin d'afficher les valeurs initiales des paramètres qui vous intéressent :

- Pour afficher les paramètres des journaux archivés, cliquez sur **Configuration > Archive**.
- Pour afficher les paramètres des journaux, cliquez sur **Configuration > Journal**.
- Pour afficher les paramètres de connexion et de trace, cliquez sur **Configuration > Système**.

Une boîte de dialogue s'ouvre. Dans la boîte de dialogue, le tableau **Initiale** contient les valeurs des paramètres système qui ont été chargés à partir du module de paramètres système lors du démarrage du gestionnaire.

- [OPTION 2] Remplacer les paramètres système alors que le gestionnaire de files d'attente est en cours d'exécution

Vous pouvez modifier et temporairement remplacer certaines valeurs de paramètres système pendant l'exécution du gestionnaire. Vous pouvez effectuer ces modifications dans IBM MQ Explorer.

- a) Dans la vue Navigateur, cliquez avec le bouton droit de la souris sur le gestionnaire, puis cliquez sur l'option de menu appropriée afin d'afficher les valeurs initiales des paramètres qui vous intéressent :

- Pour afficher les paramètres des journaux archivés, cliquez sur **Configuration > Archive**.
- Pour afficher les paramètres des journaux, cliquez sur **Configuration > Journal**.
- Pour afficher les paramètres de connexion et de trace, cliquez sur **Configuration > Système**.

Une boîte de dialogue s'ouvre. Elle comporte un tableau appelé **Définition**. Si vous avez modifié les paramètres système depuis le démarrage du gestionnaire de files d'attente, le tableau **Définition** contient les nouvelles valeurs de paramètres.

- b) Dans la boîte de dialogue, cliquez sur **Propriétés....**

La boîte de dialogue de propriétés s'ouvre.

- c) Dans la boîte de dialogue de propriétés, éditez les paramètres que vous souhaitez remplacer, puis cliquez sur **OK** pour fermer la boîte de dialogue.

Pour de plus amples informations sur des paramètres spécifiques, reportez-vous à la rubrique [Propriétés de gestionnaire de files d'attente](#).

Les modifications apportées s'affichent dans le tableau **Définition**. Ces modifications sont temporaires ; au prochain redémarrage du gestionnaire, elles seront perdues car les valeurs du module de paramètres système s'appliqueront de nouveau.

## Tâches associées

«Affichage d'un gestionnaire de files d'attente éloignées», à la page 91

Si vous voulez administrer un gestionnaire de files d'attente éloignées, vous devez connecter IBM MQ Explorer au gestionnaire de files d'attente éloignées pour que le gestionnaire de files d'attente soit affiché

dans la vue Navigateur. Vous pouvez créer une connexion manuellement ou à l'aide d'une table de définition de canal du client. Vous pouvez aussi créer une connexion sécurisée ou utiliser une connexion existante.

«[Configuration de la sécurité des ressources dans les gestionnaires de files d'attente z/OS](#)», à la page 51  
Pour les gestionnaires de files d'attente z/OS, vous pouvez activer ou désactiver la sécurité pour l'intégralité du gestionnaire (le sous-système). Si la sécurité est active au niveau du sous-système, vous pouvez configurer la sécurité des ressources du gestionnaire de files d'attente. Si le gestionnaire appartient à un groupe de partage de files d'attente, vous pouvez configurer la sécurité pour l'intégralité du groupe.

### Référence associée

«[Propriétés de gestionnaire de files d'attente](#)», à la page 359

Vous pouvez définir des propriétés pour les gestionnaires de files d'attente éloignées et les gestionnaires de files d'attente locaux.

## Configuration de la sécurité des ressources dans les gestionnaires de files d'attente z/OS

Pour les gestionnaires de files d'attente z/OS, vous pouvez activer ou désactiver la sécurité pour l'intégralité du gestionnaire (le sous-système). Si la sécurité est active au niveau du sous-système, vous pouvez configurer la sécurité des ressources du gestionnaire de files d'attente. Si le gestionnaire appartient à un groupe de partage de files d'attente, vous pouvez configurer la sécurité pour l'intégralité du groupe.

### Avant de commencer

Pour pouvoir exécuter cette tâche, vous devez avoir ajouté le gestionnaire de files d'attente z/OS à IBM MQ Explorer et IBM MQ Explorer doit être connecté au gestionnaire de files d'attente. Pour de plus amples informations, reportez-vous aux rubriques [Affichage d'un gestionnaire de files d'attente éloignées](#) et [Connexion ou déconnexion d'un gestionnaire de files d'attente](#).

### Pourquoi et quand exécuter cette tâche

Si la sécurité du sous-système est active, lorsqu'un utilisateur accède à une ressource IBM MQ, le gestionnaire de files d'attente connecte l'utilisateur au gestionnaire de files d'attente. Si l'utilisateur n'accède à aucune des ressources IBM MQ dans le gestionnaire des files d'attente pendant un délai prédéterminé, l'ID de l'utilisateur expire et il est déconnecté.

Dans IBM MQ Explorer, vous pouvez exécuter les tâches suivantes :

1. [Afficher les paramètres de sécurité du gestionnaire de files d'attente](#)
2. [Configurer le délai d'attente pour les ID utilisateur](#)

Pour plus d'informations, voir [Sécurisation](#).

### Procédure

- [OPTION 1] Afficher les paramètres de sécurité du gestionnaire de files d'attente

Une ou plusieurs options de sécurité peuvent être utilisées pour définir la sécurité du gestionnaire de files d'attente. Il peut également n'en exister aucune. Les options peuvent être activées ou désactivées et leur paramétrage est déterminé par la présence ou l'absence de profils d'options. Dans IBM MQ Explorer, vous pouvez afficher, mais pas configurer le paramètre des commutateurs de sécurité.

- a) Dans la vue Navigateur, cliquez avec le bouton droit de la souris sur le gestionnaire, puis cliquez sur **Configuration > Sécurité**.

La boîte de dialogue Sécurité s'affiche. Le tableau **Options de sécurité** présente toutes les options de sécurité disponibles et appropriées au gestionnaire. Il indique si chaque option de sécurité est activée ou désactivée et détermine le profil à l'origine de ce paramétrage.

- [OPTION 2] Configurer le délai d'attente pour les ID utilisateur

Si un utilisateur est authentifié pour accéder à une ressource du gestionnaire de files d'attente, mais n'accède à aucune des ressources du gestionnaire pendant une période prédéterminée, son ID utilisateur expire. IBM MQ peut effectuer des vérifications régulières pour déterminer si l'ID d'un utilisateur a expiré. Dans IBM MQ Explorer, vous pouvez définir la durée d'expiration et la fréquence de vérification pour déterminer si le délai d'expiration a expiré.

- a) Dans la vue Navigateur, cliquez avec le bouton droit de la souris sur le gestionnaire, puis cliquez sur **Configuration > Sécurité**. La boîte de dialogue Sécurité s'affiche.
- b) Dans la boîte de dialogue Sécurité, cliquez sur **Propriétés....** La boîte de dialogue de propriétés s'ouvre.
- c) Dans la boîte de dialogue de propriétés, modifiez les paramètres de votre choix.

Par exemple, si la valeur `Security timeout` est 30 et que la valeur `Security interval` est de 10, IBM MQ vérifie toutes les 10 minutes les ID utilisateur et les ressources associées pour déterminer s'ils n'ont pas été utilisés pendant 30 minutes. En cas de détection d'un ID utilisateur expiré, cet ID est déconnecté du gestionnaire de files d'attente. Si des informations sur des ressources expirées, associées à des ID utilisateur non expirés, sont détectées, elles sont supprimées. Si vous ne souhaitez pas extraire les ID utilisateur, définissez la valeur `Security interval` sur zéro. Toutefois, si la valeur de l'intervalle est 0, la mémoire occupée par les ID utilisateur et les ressources associées n'est pas libérée tant que vous ne lancez pas une commande `REFRESH SECURITY` ou `RVERIFY SECURITY` sur la ligne de commande.

- d) Cliquez sur **OK** pour fermer la boîte de dialogue de propriétés.

Les modifications s'affichent dans le tableau de la boîte de dialogue Sécurité.

#### Référence associée

«Propriétés de gestionnaire de files d'attente», à la page 359

Vous pouvez définir des propriétés pour les gestionnaires de files d'attente éloignées et les gestionnaires de files d'attente locaux.

## Test des définitions d'objet

Vous pouvez utiliser les tests IBM MQ Explorer pour rechercher des erreurs et d'éventuels problèmes dans vos définitions d'objet.

### Pourquoi et quand exécuter cette tâche

Lorsque vous définissez des objets dans IBM MQ Explorer, certaines propriétés des objets sont obligatoires et vous ne pouvez pas créer les objets sans définir ces propriétés. Cependant, certaines propriétés ne sont pas obligatoires, mais vous devez les définir pour que la configuration IBM MQ fonctionne et soit plus simple à gérer, ou à des fins d'audit.

Les tests IBM MQ Explorer vérifient les définitions d'objet pour rechercher les erreurs ou les problèmes potentiels. Chaque partie d'IBM MQ pouvant être vérifiée est définie comme test discret. Par exemple, il existe un test pour vérifier que vous avez défini les paires de canaux correspondantes, un test pour vérifier que vous ne disposez pas de plusieurs programmes d'écoute TCP qui tentent d'écouter le même port et un test pour vérifier que plusieurs gestionnaires de files d'attente sur un même système n'utilisent pas les mêmes noms ou des noms similaires. Les incidents détectés par les tests de base n'indiquent pas toujours une erreur importante, mais révèlent parfois uniquement un risque de confusion et d'erreur dans la gestion des objets (par exemple, lorsque deux gestionnaires de files d'attente portent des noms similaires dans un même système).

Un ensemble de tests est fourni pour vérifier les principales définitions d'objet IBM MQ (par exemple, les files d'attente et les canaux) ; pour la liste complète des tests IBM MQ, voir [Tests IBM MQ](#). Il existe également d'autres tests fournis avec d'autres parties d'IBM MQ Explorer, tels que les objets administrés.

Les résultats des tests s'affichent dans la vue Résultats des tests (voir figure ci-après). Cette vue est ouverte lors de la première exécution des tests.

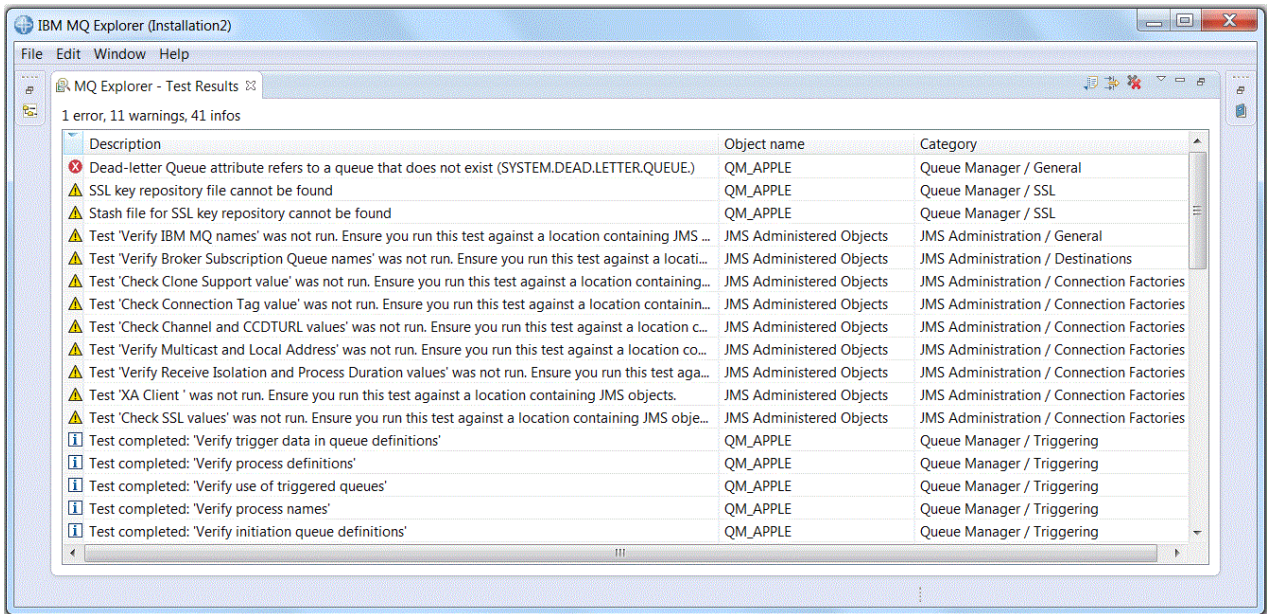

Vous pouvez étendre le groupe de tests fournis pour inclure vos propres tests personnalisés pour qu'IBM MQ Explorer puisse fournir des informations directes et pertinentes sur l'utilisation d'IBM MQ. Pour obtenir les instructions correspondantes et des exemples de tests personnalisés, voir [Ajout de nouveaux tests](#).

### Tâches associées

«Activation des plug-in installés», à la page 257

Si un nouveau plug-in que vous installez dans IBM MQ Explorer n'est pas activé par défaut, vous pouvez l'activer dans la boîte de dialogue Préférences.

«Exécution de tests», à la page 53

Dans IBM MQ Explorer, les tests sont exécutés comme configurations de test. Une configuration de test contient une sélection de tests et une liste d'objets (ou de types d'objet) à soumettre à ces tests lors de l'exécution de la configuration de test.

«Ajout de nouveaux tests», à la page 63

Vous pouvez étendre l'ensemble de tests fourni avec IBM MQ Explorer afin d'inclure vos propres tests personnalisés.

## Exécution de tests

Dans IBM MQ Explorer, les tests sont exécutés comme configurations de test. Une configuration de test contient une sélection de tests et une liste d'objets (ou de types d'objet) à soumettre à ces tests lors de l'exécution de la configuration de test.

### Pourquoi et quand exécuter cette tâche

Une configuration de test par défaut est disponible pour chaque type d'objet. Vous pouvez l'exécuter directement à partir des objets ou des dossiers de la vue **Navigateur**. Pour plus d'informations, voir «Exécution des tests par défaut», à la page 54.

Vous pouvez également créer et éditer des configurations de test personnalisées pour inclure les nouveaux tests que vous avez écrits ou qui sont fournis par un tiers. Pour plus d'informations, voir «Création et exécution d'une configuration de test personnalisée», à la page 54.

Lorsque vous avez exécuté une configuration de test, vous pouvez réexécuter un test individuel sans éditer la configuration de test. Pour plus d'informations, voir «Réexécution d'un test individuel», à la page 55.

### Tâches associées

«Ajout de nouveaux tests», à la page 63

Vous pouvez étendre l'ensemble de tests fourni avec IBM MQ Explorer afin d'inclure vos propres tests personnalisés.

«Test des définitions d'objet», à la page 52

Vous pouvez utiliser les tests IBM MQ Explorer pour rechercher des erreurs et d'éventuels problèmes dans vos définitions d'objet.

### **Exécution des tests par défaut**

La configuration de test par défaut contient les tests appropriés pour le type d'objet à tester.

### **Pourquoi et quand exécuter cette tâche**

Vous ne pouvez pas modifier la sélection de tests inclus dans la configuration de test par défaut. Si vous éditez la configuration de test par défaut, elle ne sera pas utilisée lors de son exécution suivante, mais une nouvelle configuration de test contenant les tests par défaut sera créée.

Pour exécuter la configuration de test par défaut, procédez comme suit.

### **Procédure**

Dans la vue **Navigateur**, cliquez avec le bouton droit de la souris sur l'objet ou le dossier à soumettre aux tests, puis cliquez sur **Tests > Tests par défaut**.

Pendant l'exécution des tests, cliquez sur l'option d'**exécution en arrière-plan** disponible sur la barre de progression. Vous pouvez également, dans la page Propriétés générales de la boîte de dialogue **Préférences**, cochez la case **Toujours exécuter les tests en arrière-plan**. Pour afficher la progression des tests exécutés en arrière-plan, ouvrez la vue de progression : cliquez sur **Fenêtre > Afficher la vue > Autre**, puis cliquez sur **Paramètres de base > Progression**.

### **Résultats**

Une fois les tests exécutés, un message de confirmation s'affiche. Vous pouvez désactiver ce message de confirmation dans la boîte de dialogue **Préférences**.

Lors de la première exécution des tests, la vue **Résultats des tests** s'affiche dans la fenêtre IBM MQ Explorer. Les résultats des tests s'affichent dans la vue **Résultats des tests**.

### **Tâches associées**

«Création et exécution d'une configuration de test personnalisée», à la page 54

Pour mieux contrôler les tests exécutés ou pour inclure de nouveaux tests écrits par vous-même, vous pouvez créer et éditer des configurations de test personnalisées.

### **Création et exécution d'une configuration de test personnalisée**

Pour mieux contrôler les tests exécutés ou pour inclure de nouveaux tests écrits par vous-même, vous pouvez créer et éditer des configurations de test personnalisées.

### **Pourquoi et quand exécuter cette tâche**

Dans une configuration de test, vous pouvez sélectionner les tests à exécuter ainsi que les objets ou les types d'objet à soumettre aux tests. Lorsque vous créez une configuration de test, l'ensemble de tests par défaut est présélectionné pour le type d'objet à partir duquel vous avez ouvert la boîte de dialogue. Cependant, vous pouvez modifier cette présélection et ajouter d'autres types d'objet à la configuration de test.

Pour créer et exécuter votre propre configuration de test, procédez comme suit.

### **Procédure**

1. Dans la vue **Navigateur**, cliquez avec le bouton droit de la souris sur un objet ou un dossier, puis cliquez sur **Tests > Tests personnalisés...**

La boîte de dialogue d'**exécution de configurations de test**.

2. Dans la boîte de dialogue d'**exécution de configurations de test**, cliquez sur **Tests** pour sélectionner cette option.

Les icônes de configuration deviennent disponibles.

3. Dans la boîte de dialogue d'**exécution de configurations de test**, cliquez sur **Nouveau** pour créer une configuration de test. L'ensemble de tests par défaut associé à l'objet ou au dossier à partir duquel vous avez ouvert la boîte de dialogue est présélectionné dans la nouvelle configuration de test.

Une nouvelle configuration de test est ajoutée à l'arborescence de navigation. Par exemple, si vous avez ouvert la boîte de dialogue d'**exécution de configurations de test** à partir de la file d'attente Q1 du gestionnaire de files d'attente QM1, les catégories de tests Files d'attente et Déclenchement sont présélectionnées dans la nouvelle configuration de test et les tests sont configurés pour ne s'exécuter que sur les files d'attente du gestionnaire de files d'attente QM1.

4. Dans la zone **Nom**, attribuez un nom significatif à la nouvelle configuration.
5. Dans la page **Tests**, sélectionnez les tests ou les catégories de tests à exécuter lors de l'exécution de cette configuration de test.
6. Pour mettre à jour automatiquement la configuration de test lorsque vous ajoutez des tests à IBM MQ Explorer, sélectionnez **Inclure automatiquement les nouveaux tests**.
7. Dans la page **Objets**, sélectionnez les objets ou les types d'objet à tester dans cette configuration de test.
8. Pour mettre à jour automatiquement la configuration de test lorsque vous ajoutez des types de définitions d'objet à IBM MQ Explorer, sélectionnez **Inclure automatiquement les nouveaux objets**.
9. Cliquez sur **Appliquer** pour enregistrer la nouvelle configuration de test.
10. Cliquez sur **Exécuter** pour exécuter la nouvelle configuration de test.

Pendant l'exécution des tests, cliquez sur l'option d'**exécution en arrière-plan** disponible sur la barre de progression.

## Résultats

Une fois les tests exécutés, un message de confirmation s'affiche. Vous pouvez désactiver ce message de confirmation dans la boîte de dialogue **Préférences**.

Lors de la première exécution des tests, la vue **Résultats des tests** s'affiche dans la fenêtre IBM MQ Explorer. Les résultats des tests s'affichent dans la vue **Résultats des tests**.

### Tâches associées

«Ajout de nouveaux tests», à la page 63

Vous pouvez étendre l'ensemble de tests fourni avec IBM MQ Explorer afin d'inclure vos propres tests personnalisés.

«Exécution des tests par défaut», à la page 54

La configuration de test par défaut contient les tests appropriés pour le type d'objet à tester.

### Réexécution d'un test individuel

Si vous avez modifié les informations dans un résultat de test pour changer les objets dans IBM MQ Explorer, vous pouvez réexécuter le test ayant généré le résultat sans avoir à exécuter de nouveau l'ensemble de la configuration du test.

## Pourquoi et quand exécuter cette tâche

En réexécutant un test individuel, vous pouvez vérifier rapidement si le problème a été corrigé.

La réexécution d'un test individuel ne modifie pas la configuration de test et n'a pas aucune incidence sur les exécutions de test suivantes.

## Procédure

Pour réexécuter un test individuel : dans la vue **Résultats des tests**, cliquez avec le bouton droit de la souris sur le résultat de test voulu, puis sur **Réexécuter le test**.

Le test qui a généré le résultat de test sélectionné est réexécuté. Les résultats sont mis à jour dans la vue **Résultats des tests**.

### Tâches associées

«Exécution de tests», à la page 53

Dans IBM MQ Explorer, les tests sont exécutés comme configurations de test. Une configuration de test contient une sélection de tests et une liste d'objets (ou de types d'objet) à soumettre à ces tests lors de l'exécution de la configuration de test.

## Affichage des résultats des tests

Vous pouvez afficher les résultats des tests dans la vue **Résultats des tests**, qui affiche les résultats de la dernière exécution de la configuration de test. Vous pouvez filtrer ou trier les résultats des tests qui sont affichés dans la vue Résultats des tests.

## Pourquoi et quand exécuter cette tâche

Lors de la première exécution de tests d'objets dans IBM MQ Explorer, la vue **Résultats de test** s'affiche.

Si vous fermez la vue **Résultats des tests**, elle s'affichera de nouveau lors de la prochaine exécution d'un test. La vue peut être manuellement affichée de nouveau en cliquant sur **Fenêtre > Afficher la vue > MQ Explorer - Résultats des tests**.

La vue **Résultats des tests** contient une ligne par résultat. Un même test peut générer un ou plusieurs résultats. Pour obtenir plus d'informations sur un résultat de test, double-cliquez sur le résultat. Une nouvelle fenêtre s'affiche fournissant une brève description de la raison pour laquelle le résultat de test a été généré et indiquant si vous devez effectuer des opérations.

La vue **Résultats des tests** affiche toujours les résultats de la dernière exécution de la configuration de test. Si vous réexécutez un test individuel, les résultats initiaux de ce test sont remplacés par les nouveaux (si l'incident persiste, sinon aucune information ne s'affiche), mais le reste des résultats initiaux est conservé.

Cliquez sur Exporter les résultats  pour sauvegarder les résultats dans un fichier journal.

Vous pouvez filtrer et trier les résultats des tests pour faciliter la recherche des informations requises. Pour plus d'informations, voir [«Filtrage des résultats dans la Vue Résultats des tests»](#), à la page 56 et [«Tri des résultats dans la Vue Résultats des tests»](#), à la page 57.

### Tâches associées

«Filtrage des résultats dans la Vue Résultats des tests», à la page 56

Vous pouvez filtrer les résultats affichés dans la vue **Résultats de tests** pour, par exemple, limiter le nombre de résultats affichables en une seule fois, ne présenter que les erreurs ou les résultats contenant une chaîne de caractères déterminée.

«Tri des résultats dans la Vue Résultats des tests», à la page 57

Dans la vue **Résultats des tests**, vous pouvez trier les résultats en indiquant la colonne à trier et si vous souhaitez afficher les résultats dans l'ordre croissant ou décroissant.

«Réexécution d'un test individuel», à la page 55

Si vous avez modifié les informations dans un résultat de test pour changer les objets dans IBM MQ Explorer, vous pouvez réexécuter le test ayant généré le résultat sans avoir à exécuter de nouveau l'ensemble de la configuration du test.

## Filtrage des résultats dans la Vue Résultats des tests

Vous pouvez filtrer les résultats affichés dans la vue **Résultats de tests** pour, par exemple, limiter le nombre de résultats affichables en une seule fois, ne présenter que les erreurs ou les résultats contenant une chaîne de caractères déterminée.



## Pourquoi et quand exécuter cette tâche

Pour filtrer les résultats affichés :

### Procédure

1. Dans la vue **Résultats du test**, cliquez sur l'icône de filtre  pour ouvrir la boîte de dialogue **Filtres**.  
La boîte de dialogue **Filtres** s'ouvre.
2. Editez les filtres à votre convenance. Par exemple, pour afficher les résultats dont les noms contiennent "IBM" ; définissez **Object name** sur Contient et entrez IBM dans la zone.
3. Cliquez sur **OK** pour appliquer les modifications et fermez la boîte de dialogue.

### Résultats

La vue Résultats des tests est régénérée pour n'afficher que les résultats qui correspondent à vos critères de filtrage.

Les modifications que vous apportez dans cette boîte de dialogue sont appliquées à toutes les vues de listes d'incidents.

#### Tâches associées

[«Affichage des résultats des tests», à la page 56](#)

Vous pouvez afficher les résultats des tests dans la vue **Résultats des tests**, qui affiche les résultats de la dernière exécution de la configuration de test. Vous pouvez filtrer ou trier les résultats des tests qui sont affichés dans la vue Résultats des tests.

[«Tri des résultats dans la Vue Résultats des tests», à la page 57](#)

Dans la vue **Résultats des tests**, vous pouvez trier les résultats en indiquant la colonne à trier et si vous souhaitez afficher les résultats dans l'ordre croissant ou décroissant.

#### *Tri des résultats dans la Vue Résultats des tests*

Dans la vue **Résultats des tests**, vous pouvez trier les résultats en indiquant la colonne à trier et si vous souhaitez afficher les résultats dans l'ordre croissant ou décroissant.

## Pourquoi et quand exécuter cette tâche

Cliquez sur le nom de la colonne pour trier les résultats dans l'ordre décroissant. Cliquez une deuxième fois sur la même colonne et vous pouvez trier les résultats du test dans l'ordre croissant. Exemple :

### Procédure

1. Dans la vue **Résultats des tests**, cliquez sur l'en-tête de colonne **Description** pour trier les tests par ordre décroissant en fonction de la description.
2. Dans la vue **Résultats des tests**, cliquez à nouveau sur l'en-tête de colonne **Description** pour trier les résultats par ordre croissant en fonction de la description.

#### Tâches associées

[«Affichage des résultats des tests», à la page 56](#)

Vous pouvez afficher les résultats des tests dans la vue **Résultats des tests**, qui affiche les résultats de la dernière exécution de la configuration de test. Vous pouvez filtrer ou trier les résultats des tests qui sont affichés dans la vue Résultats des tests.

[«Filtrage des résultats dans la Vue Résultats des tests», à la page 56](#)

Vous pouvez filtrer les résultats affichés dans la vue **Résultats des tests** pour, par exemple, limiter le nombre de résultats affichables en une seule fois, ne présenter que les erreurs ou les résultats contenant une chaîne de caractères déterminée.

## Tests fournis avec IBM MQ

Des tests que vous pouvez utiliser pour rechercher d'éventuels problèmes dans vos définitions d'objet IBM MQ sont fournis avec IBM MQ Explorer.

Les catégories de tests suivantes sont fournies avec IBM MQ Explorer pour vérifier les objets IBM MQ :

- [Tests généraux](#)
- [Tests des clusters](#)
- [Tests des files d'attente](#)
- [Tests des canaux](#)
- [Tests des programmes d'écoute](#)
- [Tests de déclenchement](#)
- [Tests TLS](#)

Les tests répertoriés dans les tableaux ci-dessous sont fournis avec IBM MQ Explorer pour vérifier les définitions d'objet IBM MQ pour y rechercher des problèmes potentiels. D'autres tests sont fournis avec IBM MQ Explorer pour vérifier les objets, tels que les objets administrés JMS. Ces tests ne figurent pas dans le tableau suivant.

### Informations générales

Le tableau ci-dessous répertorie les tests qui recherchent des problèmes généraux dans les définitions IBM MQ.

Test	Action	Description
<b>Vérification des noms de gestionnaire de files d'attente</b>	Examine les noms de gestionnaire de files d'attente pour y rechercher les incidents potentiels	Ce test recherche les noms de gestionnaire de files d'attente dont la forte similarité peut prêter à confusion (par exemple, des noms identiques excepté la mise en majuscules). Ce test affiche également des avertissements lorsque des gestionnaires de files d'attente hébergés sur des machines différentes portent des noms identiques.
<b>Définitions de file d'attente de rebut</b>	Examine les gestionnaires de files d'attente pour y rechercher les files d'attente de rebut	Ce test affiche un avertissement pour tout gestionnaire de files d'attente qui n'a pas de file d'attente de rebut et une ou plusieurs erreurs pour un gestionnaire de files d'attente ayant des attributs <code>Dead-Letter Queue</code> qui ne sont pas valides ; par exemple, le nom d'une file d'attente qui n'existe pas ou une file d'attente qui ne peut pas être utilisée comme file d'attente de rebut. Le test affiche un avertissement ou une erreur en cas de détection de messages dans la file d'attente de rebut, car cette situation peut révéler un problème lié à la configuration d'IBM MQ. Il affiche également des avertissements lorsque des canaux sont associés à une longueur de message maximale supérieure à la taille de la file d'attente de rebut.
<b>Journal des erreurs FFST</b>	Recherche si des journaux des erreurs ont été écrits dans le répertoire FFST de la machine	Ce test affiche une erreur lorsque des journaux FFST ont été écrits sur la machine.
<b>Gestionnaires de files d'attente arrêtés</b>	Recherche les gestionnaires de files d'attente arrêtés	Ce test affiche un avertissement par gestionnaire de files d'attente arrêté.

Test	Action	Description
<b>Vérification des noms de file d'attente de transmission par défaut</b>	Vérifie les files d'attente de transmission par défaut.	Ce test affiche des erreurs pour toutes les utilisations non valides de l'attribut Default Transmission Queue, y compris une file d'attente manquante ou une file d'attente dont la valeur n'est pas valide dans l'attribut Type.

## Clusters

Le tableau ci-dessous répertorie les tests qui recherchent les incidents potentiels dans vos définitions de cluster.

Test	Action	Description
<b>Vérification de la résolution des noms de gestionnaire de files d'attente</b>	Vérifie que les clusters peuvent résoudre tous les noms de gestionnaire de files d'attente	Ce test affiche une erreur si l'une des entrées de la liste des membres de cluster n'a pas été correctement résolue en raison de l'échec de la prise de contact avec le gestionnaire de files d'attente.
<b>Canaux émetteurs de cluster en cours de relance</b>	Recherche si des canaux émetteurs de cluster définis manuellement sont encore en cours de relance	Ce test affiche une erreur si un canal émetteur de cluster est à l'état Retrying.
<b>Confirmation de la définition des attributs de cluster</b>	Vérifie que tous les canaux de cluster comportent une valeur de cluster définie	Ce test affiche une erreur lorsque les attributs de cluster (ou de liste de noms de cluster) d'un canal émetteur ou récepteur de cluster ne sont pas définis.
<b>Membres de cluster en double</b>	Recherche si la liste des membres de cluster répertorie plusieurs fois le même gestionnaire de files d'attente	Ce test affiche un avertissement lorsqu'une liste des membres de cluster contient des entrées en double pour un même gestionnaire de files d'attente.
<b>Deux référentiels complets</b>	Vérifie que tous les clusters sont dotés de deux gestionnaires de files d'attente au minimum pour gérer leurs référentiels complets	Ce test affiche un avertissement lorsqu'un cluster ne contient qu'un seul référentiel complet.
<b>Vérification des définitions de liste de noms de cluster</b>	Vérifie l'utilisation des listes de noms dans les définitions de cluster	Ce test vérifie les attributs de liste de noms de cluster associés aux files d'attentes, aux canaux et aux gestionnaires de files d'attente. Il affiche des erreurs lorsque des listes de noms correspondantes sont introuvables ou qu'une liste de noms est vide.
<b>Vérification des noms de cluster</b>	Vérifie les attributs de nom de cluster pour y rechercher les incidents potentiels	Ce test vérifie les attributs de nom de cluster associés aux files d'attentes, aux canaux et aux gestionnaires de files d'attente. Il recherche les noms dont la forte similarité peut prêter à confusion (par exemple, des noms identiques excepté la mise en majuscules).

Test	Action	Description
<b>Vérification des instances de file d'attente de cluster</b>	Ce test vérifie que toutes les instances d'une file d'attente de cluster présentent les mêmes attributs	Ce test affiche un avertissement lorsque des instances d'une même file d'attente de cluster présentent des attributs différents.

## Files d'attente

Le tableau ci-dessous répertorie les tests qui recherchent les incidents potentiels dans vos définitions de file d'attente.

Test	Action	Description
<b>Identification des files d'attente saturées</b>	Recherche si des files d'attente connues sont saturées.	Ce test vérifie si la profondeur actuelle d'une file d'attente connue est égale à la valeur de l'attribut <code>Maximum Message Depth</code> de la file d'attente.
<b>Vérification des définitions de file d'attente alias</b>	Vérifie les définitions de file d'attente alias.	Ce test vérifie les définitions de file d'attente alias. Le test vérifie la valeur de l'attribut <code>Base Queue</code> de toutes les files d'attente alias trouvées et vérifie si la valeur est une cible valide pour la file d'attente alias.
<b>Vérification des noms de file d'attente</b>	Vérifie le nom des objets file d'attente MQ.	Ce test vérifie le nom des définitions de file d'attente. Il recherche les noms dont la forte similarité peut prêter à confusion (par exemple, des noms identiques excepté la mise en majuscules).
<b>Vérification de l'accessibilité en extraction des files d'attente</b>	Vérifie que toutes les files d'attente connues sont accessibles en extraction ( <code>GET_ENABLED</code> ).	Ce test vérifie que toutes les files d'attente sont accessibles en extraction ( <code>GET_ENABLED</code> ). La non-accessibilité en extraction d'une file d'attente ne constitue pas une erreur, mais cette vérification peut s'avérer utile lorsque vous tentez d'identifier la cause d'un comportement imprévu dans vos applications.
<b>Vérification de l'accessibilité en insertion des files d'attente</b>	Vérifie que toutes les files d'attente connues sont accessibles en insertion ( <code>PUT_ENABLED</code> ).	Ce test vérifie que toutes les files d'attente sont accessibles en insertion ( <code>PUT_ENABLED</code> ). La non-accessibilité en insertion d'une file d'attente ne constitue pas une erreur, mais cette vérification peut s'avérer utile lorsque vous tentez d'identifier la cause d'un comportement imprévu dans vos applications.
<b>Vérification des définitions de file d'attente éloignée</b>	Vérifie les définitions de file d'attente éloignée.	Ce test vérifie les attributs <code>Remote Queue Manager</code> et <code>Remote Queue Name</code> des définitions de file d'attente éloignée.
<b>Vérification de l'utilisation des files d'attente de transmission dans les files d'attente</b>	Ce test vérifie l'utilisation des files d'attente de transmission dans les définitions de file d'attente éloignée.	Ce test vérifie la valeur de l'attribut <code>Transmission Queue</code> dans les définitions de file d'attente éloignée. Ce test affiche des erreurs si la valeur correspond au nom d'une file d'attente inexistante ou de type incorrect.

## Canaux

Le tableau ci-dessous répertorie les tests qui recherchent les incidents potentiels dans vos définitions de canaux.

Test	Action	Description
<b>Identifier les canaux en attente de validation</b>	Recherche si des canaux connus sont en attente de validation.	Ce test affiche un avertissement par canal en attente de validation.
<b>Paires de canaux correspondants</b>	Vérifie les attributs des deux extrémités d'une paire de canaux pour rechercher les incidents potentiels.	Ce test tente de détecter les paires de canaux correspondants. Si la recherche aboutit, le test confirme que les deux extrémités de la paire de canaux sont de type approprié et que leurs attributs obligatoires correspondent. Ce test affiche un avertissement en cas d'absence de correspondance ou de correspondances multiples ; il affiche une erreur si la paire de canaux comporte des attributs incompatibles.
<b>Test PING de tous les canaux inactifs</b>	Effectue le test PING MQ de tous les canaux émetteurs, serveurs et émetteurs de cluster inactifs.	Ce test lance l'utilitaire PING sur tous les canaux émetteurs, serveurs et émetteurs de cluster inactifs. Il affiche les réponses infructueuses dans la vue Résultats des tests. Les canaux ayant le statut Running ne sont pas épinglés car ils sont supposés avoir des définitions valides.
<b>Test PING des noms de connexion</b>	Vérifie que tous les noms de connexion auxquels les définitions de canal se réfèrent peuvent être soumis au test PING.	Ce test tente d'effectuer une commande ping sur les noms d'hôte auxquels il est fait référence dans les attributs Connection name d'une définition de canal. Il utilise l'utilitaire PING fourni dans le système d'exploitation et ne lance aucune vérification si cet outil est absent. Le test affiche un avertissement si une commande ping échoue et une erreur si la valeur d'un attribut Connection name requis est manquante,
<b>Résolution des noms de connexion</b>	Vérifie que tous les noms de connexion auxquels les définitions de canal se réfèrent peuvent être résolus.	Ce test tente de résoudre les noms d'hôte auxquels il est fait référence dans les attributs Connection name de la définition de canal et affiche un avertissement si le nom d'hôte ne peut pas être converti en adresse IP.
<b>Vérification des valeurs d'intervalle de canaux</b>	Examine les ratios des valeurs d'intervalle dans les définitions de canal.	Ce test affiche les incidents potentiels (par exemple, les canaux dont l'intervalle des pulsations est supérieur à l'intervalle de déconnexion).
<b>Vérification des noms de canal</b>	Vérifie le nom des objets canal MQ.	Ce test vérifie le nom des définitions de canal. Il recherche les noms dont la forte similarité peut prêter à confusion (par exemple, des noms identiques excepté la mise en majuscules).
<b>Vérification de l'ID utilisateur MCA sur les canaux de connexion serveur</b>	Vérifie que MCAUSER est défini pour tous les canaux de connexion serveur.	Ce test affiche des avertissements si des canaux ont des attributs MCA User ID manquants. Utilisez-le si vous vous attendez à ce que tous les canaux de connexion serveur soient définis par MCA User ID.
<b>Vérification de l'utilisation des files d'attente de transmission dans les canaux</b>	Ce test vérifie l'utilisation des files d'attente de transmission dans les définitions de canal.	Ce test affiche une erreur pour toute utilisation non valide de l'attribut Transmission queue dans les définitions de canal émetteur et serveur, y compris les files d'attente manquantes, les files d'attente avec des attributs non valides et les files d'attente de transmission qui ne sont utilisées par aucun canal ou qui sont utilisées par plusieurs canaux.

## Programmes d'écoute

Le tableau ci-dessous répertorie les tests qui recherchent les incidents potentiels dans vos définitions de programme d'écoute.

Test	Action	Description
<b>Numéros de port d'écoute TCP</b>	Vérifie l'utilisation des numéros de port TCP par les programmes d'écoute de canal.	Ce test valide les numéros de port TCP utilisés par les programmes d'écoute de canal. Il affiche des avertissements lorsque des numéros de port sont incorrects ou que le même port est utilisé par plusieurs gestionnaires de files d'attente.
<b>Vérification des noms de programme d'écoute</b>	Vérifie les noms des objets de programme d'écoute IBM MQ	Ce test vérifie le nom des définitions d'objet programme d'écoute. Il recherche les noms dont la forte similarité peut prêter à confusion (par exemple, des noms identiques excepté la mise en majuscules).

## Déclenchement

Le tableau ci-dessous répertorie les tests qui recherchent les incidents potentiels dans votre configuration de déclenchement.

Test	Action	Description
<b>Vérification des définitions de file d'attente d'initialisation</b>	Vérifie l'utilisation de l'attribut de file d'attente d'initialisation dans les files d'attente de déclenchement.	Ce test valide l'attribut <code>Initiation Queue</code> des files d'attente locales et de modèles. Il affiche une erreur si la valeur désigne une file d'attente locale introuvable. Ce test vérifie également que toutes les files d'attente d'initialisation comportent des processus associés à des files ouvertes en entrée. Si une file d'attente ne comporte pas ce type de processus, cela signifie qu'aucun moniteur de déclenchement ne s'y exécute.
<b>Vérification des noms de processus</b>	Vérifie les noms des objets processus IBM MQ	Ce test vérifie le nom des définitions de processus. Il recherche les noms dont la forte similarité peut prêter à confusion (par exemple, des noms identiques excepté la mise en majuscules).
<b>Vérification des définitions de processus</b>	Valide les définitions d'objet processus.	Ce test valide les définitions de processus IBM MQ. Le test vérifie que les processus système spécifiés dans l'attribut <code>Application ID</code> de l'objet existent. Lorsque l'attribut <code>Application ID</code> ne donne pas de chemin absolu, le test affiche également un avertissement si plusieurs processus système avec le nom donné se trouvent dans l'environnement de chemin.
<b>Vérification des définitions de processus des files d'attente</b>	Vérifie l'utilisation de l'attribut de processus dans les files d'attente de déclenchement.	Ce test valide l'attribut <code>Process Name</code> des files d'attente locales et de modèles et affiche des erreurs pour les noms de processus pour lesquels une définition d'objet de processus IBM MQ est introuvable.
<b>Vérification des définitions de file d'attente de données de déclenchement</b>	Vérifie l'utilisation de l'attribut de file d'attente de données de déclenchement dans les files d'attente de déclenchement.	Ce test valide l'attribut <code>Trigger Data</code> des files d'attente locales et de modèles et affiche des erreurs pour les noms pour lesquels un canal est introuvable.

Test	Action	Description
<b>Vérification de l'utilisation des files d'attente de déclenchement</b>	Vérifie l'utilisation des files d'attente de déclenchement.	Si une file d'attente satisfait aux conditions de déclenchement associées mais qu'elle n'est pas ouverte en entrée, le test affiche une erreur.

## SSL/TLS

Le tableau ci-dessous répertorie les tests qui recherchent les incidents potentiels dans votre configuration SSL/TLS.

Test	Action	Description
<b>Vérification du redémarrage des canaux</b>	Vérifie qu'un redémarrage des canaux SSL/TLS a été effectué depuis la dernière modification du référentiel de clés SSL/TLS.	Ce test met en évidence les canaux dont la valeur d'horodatage de leur dernier démarrage est antérieure à la valeur d'horodatage de la dernière modification du référentiel de clés utilisé et qui, par conséquent, peuvent nécessiter une régénération.
<b>Vérification de l'authentification des canaux SSL</b>	Vérifie que tous les canaux exigent une authentification SSL/TLS.	Ce test met en évidence si les canaux n'ont pas l'attribut CipherSpec défini. Utilisez ce test lorsque la fonction TLS est prévue pour tous les canaux.
<b>Vérification de l'authentification des clients SSL</b>	Vérifie que tous les canaux exigent une authentification des clients en mode SSL/TLS.	Ce test met en évidence si les canaux n'ont pas l'attribut Authentication of Parties Initiating Connections (SSLCAUTH) défini sur Required. Utilisez ce test lorsque la fonction SSL/TLS doit être utilisée pour tous les canaux et que tous les clients doivent présenter un certificat pour l'authentification.
<b>Vérification des fichiers des référentiels de clés SSL</b>	Vérifie la présence des référentiels de clés SSL/TLS.	Ce test vérifie l'attribut SSL/TLS Key Repository des gestionnaires de files d'attente et vérifie si un fichier peut être trouvé à cet emplacement. Il vérifie également qu'un fichier de mot de passe secret existe et est lisible.
<b>Vérification des valeurs d'homologue SSL</b>	Vérifie l'utilisation des attributs d'homologue SSL/TLS dans les définitions de canal.	Cela vérifie l'attribut Accept Only Certificates with Distinguished Names Matching These Values (SSLPEER) de tous les canaux connus, les erreurs de génération de rapports pour les spécifications non valides et l'avertissement lorsque la valeur est utilisée lorsque l'attribut CipherSpec n'est pas.

### Tâches associées

«Ajout de nouveaux tests», à la page 63

Vous pouvez étendre l'ensemble de tests fourni avec IBM MQ Explorer afin d'inclure vos propres tests personnalisés.

### Ajout de nouveaux tests

Vous pouvez étendre l'ensemble de tests fourni avec IBM MQ Explorer afin d'inclure vos propres tests personnalisés.

## Pourquoi et quand exécuter cette tâche

L'ensemble de tests fourni avec IBM MQ Explorer peut être étendu pour y inclure vos propres tests pour indiquer à IBM MQ Explorer de renvoyer des informations pertinentes sur vos utilisations d'IBM MQ.

Les rubriques ci-dessous fournissent de plus amples informations sur la procédure d'écriture de tests personnalisés.

- [Création d'un test](#). Guide de préparation pas à pas de l'environnement de développement Eclipse en vue de l'écriture de tests personnalisés.
- [Interface 'WMQTest'](#). Explication des méthodes employées dans un test de base.
- [Remarques sur la conception des tests](#). Points à prendre en compte lors de l'écriture de tests personnalisés.

Un exemple de code source est fourni pour vous aider à écrire des tests pour IBM MQ Explorer :

- [Échantillon 1](#). Un test de squelette qui renvoie des données statiques, comme exemple de l'interface WMQTest.
- [Échantillon 2](#). Exemple de test qui vérifie les noms de files d'attente par rapport à une convention de dénomination définie, ce qui dépasse les erreurs si des files d'attente ne répondent pas à la norme.
- [Exemple 3](#). Exemple de test qui montre une approche asynchrone pour la demande et le traitement des données.
- [Échantillon 4](#). Un outil de diagnostic Utilisez-le en remplacement du code de test existant pour écrire sur la console les objets auxquels celui-ci devra accéder.

### **Création d'un test**

Vous pouvez créer un test à ajouter à une catégorie existante et à un ensemble de tests.

## Pourquoi et quand exécuter cette tâche

Ces instructions expliquent comment créer un nouveau test dans une catégorie et un ensemble de tests existants (par exemple, le jeu de tests **Files d'attente** dans la catégorie **Tests du gestionnaire de files d'attente**) dans IBM MQ Explorer. Ces instructions expliquent comment définir le test dans un environnement de développement Eclipse. Pour plus d'informations sur l'écriture de la source de test Java, voir [«Interface WMQTest»](#), à la page 67.

Si vous voulez créer un ensemble ou une catégorie de tests au lieu d'utiliser un ensemble ou une catégorie de tests ou si vous avez créé des objets à administrer dans IBM MQ Explorer et que vous écrivez des tests pour les nouveaux objets, voir [Création de catégories et d'ensembles de tests et de types d'objets](#).

- [Création d'un projet de plug-in Eclipse devant contenir le nouveau test](#)
- [Définition d'un nouveau test](#)
- [Écriture d'un nouveau test](#)
- [Déploiement du nouveau test](#)

*Création d'un projet Eclipse enfichable devant contenir le nouveau test*

### **Avant de commencer**

Vérifiez que vous avez installé les outils Eclipse Graphical Editing Framework (GEF). Pour plus d'informations, voir [«Installation d'IBM MQ Explorer dans les environnements Eclipse»](#), à la page 13.

## Pourquoi et quand exécuter cette tâche

Créez puis configurez un nouveau projet de plug-in devant contenir le nouveau test :



## Procédure

1. Ouvrez la perspective de **développement de plug-in**.
2. Dans la vue Package Explorer, effectuez un clic droit, puis cliquez sur **Nouveau > Projet enfichable (plug-in)**. L'assistant Nouveau projet de plug-in s'affiche.
3. Dans la zone **Nom du projet**, entrez un nom pour le projet devant contenir vos nouveaux tests.
4. Cliquez sur **Suivant**.
5. Editez les détails dans les zones **Version**, **Nom** et **Fournisseur**, puis cliquez sur **Terminer**.

La valeur de la zone **ID** peut être différente de la valeur entrée dans la zone **Nom** de la page précédente de l'assistant. Le nom de projet n'est utilisé qu'en phase de développement ; l'ID plug-in permet à Eclipse de charger et d'identifier le plug-in.

Le nouveau projet enfichable (plug-in) s'affiche dans la vue Package Explorer et le fichier manifeste du plug-in est automatiquement ouvert.

6. Dans l'éditeur de manifeste de plug-in, cliquez sur l'onglet **Dépendances**. Deux dépendances sont déjà répertoriées dans la sous-fenêtre **Plug-in requis**.
7. Dans la sous-fenêtre **Plug-in requis**, ajoutez les plug-in suivants :

- com.ibm.mq.explorer.tests
- com.ibm.mq.explorer.ui
- com.ibm.mq.pcf.event
- com.ibm.mq.runtime
- org.eclipse.core.resources

Si les plug-in de la liste ne sont pas disponibles, installez les outils Eclipse Graphical Editing Framework (GEF). Pour plus d'informations, voir [«Installation d'IBM MQ Explorer dans les environnements Eclipse»](#), à la page 13.

8. Sauvegardez le fichier MANIFEST.MF.

## Résultats

Le projet de plug-in est prêt à contenir les tests

*Définition d'un nouveau test*

## Pourquoi et quand exécuter cette tâche

Les instructions ci-après indiquent comment définir un nouveau test dans un ensemble de tests existant (par exemple, dans l'ensemble de tests **Files d'attente**), dans la catégorie existante **Tests des gestionnaires de files d'attente**. Pour plus d'informations sur la création d'ensembles de tests dans la catégorie Tests des gestionnaires de files d'attente, sur la création de catégories de tests ou sur la définition de nouveaux types d'objet à soumettre aux tests, voir [Création de catégories de tests, d'ensembles de tests et de types d'objet](#).

Configurez votre plug-in pour contenir un nouveau test :

## Procédure

1. Vérifiez que le fichier `plugin.xml` ou `MANIFEST.MF` est ouvert dans l'éditeur de manifeste du plug-in.
2. Dans l'éditeur de manifeste de plug-in, cliquez sur l'onglet **Extensions** pour afficher la page **Extensions**.
3. Cliquez sur **Ajouter...**  
L'assistant Nouvelle extension s'affiche.
4. Mettez en évidence le point d'extension **com.ibm.mq.explorer.tests.Tests**, puis cliquez sur **Terminer**.

La nouvelle extension de tests est ajoutée dans la sous-fenêtre **Toutes les extensions** dans l'éditeur de manifeste de plug-in.

5. Cliquez sur le nouveau test pour le mettre en évidence, puis entrez ses détails dans le tableau suivant :

Attribut	Description	Valeur exemple
id	Identificateur unique du test.	com.ibm.mq.explorer.tests.samples.QueueNames
nom	Nom significatif du test.	My Queues Test
classe	Classe Java contenant le test. N'entrez pas cette valeur maintenant ; vous pourrez le faire automatiquement lors de la création de la classe.	com.ibm.mq.explorer.tests.samples.QueueNames
testset	Catégorie à laquelle le test appartient. L'exemple de valeur indiqué associe le test à la catégorie <code>Queue manager tests</code> .	com.ibm.mq.explorer.tests.samples.wmq
testsubset	Sous-catégorie à laquelle appartient le test. L'exemple de valeur indiqué associe le test à la sous-catégorie <code>Queues</code> .	queues
description	Description des vérifications effectuées par le test.	Checks queue names against simple naming conventions.
furtherinfo	Emplacement du document HTML ou XHTML qui contient un complément d'information sur le test. Ce document s'affiche dans IBM MQ Explorer lorsque vous cliquez deux fois sur le test dans la boîte de dialogue Exécution des tests ou un résultat de test dans la vue Résultats des tests. Pour plus d'informations, voir <a href="#">Documentation sur le test</a>	doc/QueueNamesInfo.html (Emplacement du fichier d'icônes relatif au fichier <code>plugin.xml</code> .)

6. Sauvegardez le fichier de l'éditeur de manifeste de plug-in.

## Résultats

Le projet enfichable (plug-in) est désormais configuré pour contenir un nouveau test. Vous devez ensuite écrire le test.

Définissez chaque nouveau test à écrire.

*Écriture d'un nouveau test*

## Pourquoi et quand exécuter cette tâche

Créez une nouvelle classe Java contenant le test :

### Procédure

1. Dans le panneau **Informations sur les éléments d'extension**, cliquez sur le libellé de la zone **class** qui est souligné.  
L'assistant d'édition des attributs Java s'ouvre.
2. Assurez-vous que seule la case **Méthodes abstraites héritées** est cochée, puis cliquez sur **Terminer**.  
Le fichier classe Java s'ouvre dans l'éditeur Java.
3. Sauvegardez le fichier de l'éditeur de manifeste de plug-in. Notez que la valeur de la zone de classe est automatiquement insérée.

4. Modifiez la source Java.
5. Documentez le test dans un fichier XHTML ou HTML valide. Enregistrez le fichier avec le nom et l'emplacement spécifiés dans l'attribut `furtherinfo` dans le fichier `plugin.xml`. L'emplacement du fichier XHTML peut être local (stocké dans le même plug-in que le test ; par exemple, dans un sous-dossier `doc`) ou distant (stocké sur un serveur Web).

## Résultats

Vous avez terminé l'écriture du test et la configuration du plug-in contenant le test. Exportez ensuite le plug-in et déployez-le pour le tester.

Écrivez un nouveau test pour chaque test que vous avez défini dans le fichier `plugin.xml`.

*Déploiement du nouveau test*

## Pourquoi et quand exécuter cette tâche

Exportez le plug-in qui contient le test (ou l'ensemble de tests) vers le système de fichiers, puis redémarrez IBM MQ Explorer pour charger le plug-in et exécuter les tests :

## Procédure

1. Dans la vue Package Explorer, cliquez avec le bouton droit de la souris sur le projet de plug-in **com.ibm.mq.explorer.tests.samples**, puis cliquez sur **Exporter...**. L' **Exportation...** le dialogue s'ouvre.
2. Dans la perspective **Développement de plug-in**, cliquez sur l'option **Plug-in et fragments déployables** pour la mettre en évidence, puis cliquez sur **Suivant**.
3. Dans la zone **Répertoire**, entrez l'emplacement du plug-in IBM MQ Explorer Tests. L'emplacement est `MQ_INSTALLATION_PATH\eclipse`, où `MQ_INSTALLATION_PATH` représente le répertoire de haut niveau dans lequel IBM MQ est installé.
4. Sélectionnez votre plug-in dans **Plug-in et fragments disponibles**, puis cliquez sur **Terminer**.
5. Redémarrez Eclipse et passez à la perspective IBM MQ Explorer.

## Résultats

Vous avez déployé votre nouveau plug-in. Vous pouvez maintenant exécuter vos nouveaux tests.

## Interface WMQTest

Les tests écrits pour IBM MQ Explorer doivent appartenir à une classe Java qui étend la classe `WMQTest` fournie. La présente rubrique décrit l'interface et le fonctionnement des méthodes fournies.

- [Attributs du test](#) - attributs de l'objet test
- [Création du test](#) - constructeur des objets test
- [Structure du test](#) - début et fin du test
- [Exécution du test](#) - corps principal des tests
- [Préférences utilisateur](#) - accès aux préférences
- [Achèvement du test](#) - marquage d'un test comme terminé
- [Création d'un résultat de test](#) - création des résultats de test
- [Traitement de l'annulation d'un test](#) - comportement en cas d'annulation d'un test par l'utilisateur
- [Documentation sur le test](#) - complément d'information sur le test

## Attributs du test

Définissez un test dans le fichier manifeste du plug-in (`plugin.xml`) à l'aide d'une collection d'attributs. Les attributs associés à un test sont indiqués dans le tableau suivant.

Attribut	Description
id	Chaîne constituant l'identificateur unique du test.
nom	Nom significatif du test.
classe	Nom de la classe Java contenant le code source du test.
testset	Chaîne définissant le groupe d'affichage du test (par exemple <code>wmq</code> , qui affiche le test dans la catégorie <b>Tests des gestionnaires de files d'attente</b> ).
testsubset	Chaîne définissant le sous-groupe d'affichage du test (par exemple <code>queues</code> , qui affiche le test dans la catégorie <b>Files d'attente</b> ).
description	Brève description des vérifications effectuées par le test.
furtherinfo	Emplacement du document HTML ou XHTML qui contient un complément d'information sur le test. Ce document s'affiche dans IBM MQ Explorer lorsque vous cliquez deux fois sur le test dans la boîte de dialogue Exécution des tests ou un résultat de test dans la vue Résultats des tests.

Vous indiquez les valeurs de ces attributs dans le fichier `plugin.xml` pour définir le test. Ces attributs sont également accessibles par programme, à l'aide des méthodes `WMQTest` répertoriées dans le tableau ci-après.

Méthode	Description
<code>getTestID()</code>	Renvoie l'identificateur du test.
<code>getTestName()</code>	Renvoie le nom du test.
<code>getDescription()</code>	Renvoie la description du test.
<code>getTestSet()</code>	Renvoie le descripteur de l'objet ensemble de tests créé comme parent du test.
<code>getFurtherInfoPath()</code>	Renvoie l'emplacement du document XHTML ou HTML qui contient un complément d'information sur le test.

## Création du test

Le moteur IBM MQ Explorer Tests instancie l'objet de test à l'aide du constructeur fourni `WMQTest()`. Il n'est pas nécessaire de sous-classer ce constructeur.

## Structure du test

La méthode `WMQTest runTest` définit le corps du test et est appelée pour démarrer un test en cours d'exécution.

La fin de la méthode `runTest` n'implique pas la fin du test ; vous devez spécifier explicitement la fin du test à l'aide de la méthode `testComplete`. Vous pouvez mettre en oeuvre les tests pour qu'ils extraient les données objet en mode asynchrone.

La méthode `runTest` soumet une demande pour obtenir des données sur les objets et le test s'exécute à partir de la méthode d'écoute qui reçoit la réponse. Ceci permet au test d'attendre les données sans délai d'attente pour les unités d'exécution (voir [Exemple 3](#)).

Si une attente manuelle (mise en veille) est nécessaire dans le cadre d'un test, vous pouvez utiliser le moniteur d'objet pour l'objet de test pour utiliser les méthodes Java `wait` et `notify`. Le traitement en unités d'exécution du moteur de test est mis en oeuvre sans les moniteurs des objets test individuels.

## Exécution du test

Le moteur IBM MQ Explorer Tests appelle `runTest(WMQTestEngine, IProgressMonitor, contextObjects, treeNode)` pour démarrer le test en cours d'exécution. Le corps principal de votre test doit être présent.

### **WMQTestEngine**

Le paramètre **WMQTestEngine** fournit un descripteur au moteur de test qui exécute le test.

Cette option permet aux tests de renvoyer les résultats lorsqu'un test est en cours à l'aide de la méthode `returnResult(WMQTestResult[], WMQTest)` du moteur de test.

Le premier paramètre de cette méthode (`WMQTestResult[]`) contient les résultats à renvoyer et le second paramètre (`WMQTest`) doit être `this`, de sorte que le moteur de test sache d'où proviennent les résultats. L'utilisation du paramètre **WMQTestEngine** pour renvoyer des résultats intermédiaires est facultative. Sinon, les résultats de test peuvent être renvoyés lors de l'exécution du test (voir [Exécution du test](#)).

### **IProgressMonitor**

Le paramètre **IProgressMonitor** fournit un descripteur au moniteur de rétroactions de l'interface graphique utilisé pour l'exécution de test en cours. Ceci permet au test de fournir un retour d'informations de type texte sur la tâche et les sous-tâches actives ainsi qu'une barre de progression de l'exécution en cours.

Le descripteur du moniteur de progression est mis en cache par l'implémentation par défaut de `runTest`. Par conséquent, si cela a été utilisé, un descripteur du moniteur de progression est également accessible à l'aide de la méthode `WMQTest.getGUIMonitor()`.

Le moniteur de progression (Progress Monitor) est une ressource Eclipse de base. Pour plus d'informations sur son utilisation, voir la [documentation des API Eclipse](#) sur le Web.

### **contextObjects**

Le paramètre **contextObjects** fournit un tableau `MQExtObject`. Ce paramètre indique le contexte du test à exécuter : les cases à cocher appropriées sont donc présélectionnées lorsque l'utilisateur ouvre la boîte de dialogue Exécution des tests.

### **treeNode**

Le paramètre **treeNode** enregistre le dossier ou l'objet dans la vue Navigator a été cliqué pour exécuter les tests par défaut ou pour ouvrir la boîte de dialogue Exécuter les tests.

## Préférences d'utilisateur

Les tests doivent respecter les préférences utilisateur indiquées dans la boîte de dialogue des préférences Eclipse. Utilisez les méthodes suivantes pour accéder aux préférences :

- `PreferenceStoreManager.getIncludeHiddenQmgrsPreference()` qui renvoie `true` si vous incluez des gestionnaires de files d'attente qui ont été masqués dans IBM MQ Explorer dans le test, ou `false` s'ils doivent être exclus.
- `PreferenceStoreManager.getIncludeSysObjsPreference()` qui renvoie `true` si les objets système (objets dont le nom commence par `SYSTEM`.) Doivent être inclus dans le test ou `false` s'ils doivent être exclus.

## Achèvement du test

Effectuez un test en appelant `testComplete(WMQTestResult[])`, en lui transmettant un tableau d'objets de résultat de test. (pour plus d'informations sur les objets résultat de test, voir [«Création d'un résultat de test»](#), à la page 70).

Le renvoi des résultats à la fin du test par cette méthode peut être utilisé en complément ou en remplacement du renvoi des résultats pendant l'exécution du test (voir [Exécution du test](#)). Cependant, les résultats renvoyés deux fois s'affichent deux fois.

Même si votre test utilise la méthode `WMQTestEngine returnResult` pour renvoyer tous ses résultats, il doit toujours appeler `testComplete` à la fin. Cette méthode est nécessaire pour terminer le traitement du test. Vous pouvez fournir un tableau vide d'objets `WMQTestResult` dans la méthode `testComplete` s'il n'y a pas de nouveaux résultats à renvoyer.

Pour plus d'informations, voir [«Structure du test»](#), à la page 68.

## Création d'un résultat de test

Les résultats de test sont implémenté en tant qu'objets `WMQTestResult`. Créez des résultats à l'aide de :

**WMQTestResult**(int severity, String description, String qmgrname, String objectType)

où :

- `severity` est un entier identifiant la gravité du problème. Utilisez l'un des niveaux de gravité suivants: `IMarker.SEVERITY_ERROR`, `IMarker.SEVERITY_WARNING` ou `IMarker.SEVERITY_INFO`
- `description` est la chaîne expliquant le problème détecté par le test, à afficher dans la vue Erreurs.
- `qmgrname` est le nom du gestionnaire de files d'attente où le problème a été détecté.
- `objectType` est une chaîne donnant la classe d'objet où le problème peut être trouvé, par exemple, "Files d'attente" ou "Canaux".

Pour plus d'informations sur l'utilisation de l'objet résultat de test, voir [«Achèvement du test»](#), à la page 70.

## Traitement de l'annulation d'un test

Vous pouvez annuler le test en cours d'exécution. Utilisez la méthode `isCancelled()` pour vérifier si un test doit s'arrêter.

Un bon test doit contrôler régulièrement les demandes d'annulation pour éviter tout retard inutile à l'utilisateur.

Si vous tentez d'annuler un test mais que celui-ci ne répond pas pendant une période prolongée, le moteur de test force l'arrêt du test par l'arrêt de l'unité qui l'exécute. Néanmoins, il est préférable que le test réponde dans le délai prévu, pour permettre le nettoyage des ressources utilisées et le renvoi des résultats générés.

## Documentation sur le test

Les tests peuvent être dotés d'une documentation supplémentaire qui explique les résultats renvoyés et fournit de l'aide sur les actions correctives.

La documentation doit être mise à disposition au format HTML et son emplacement identifié dans le fichier `plugin.xml` pour le plug-in qui fournit le test. Voir [«Création d'un test»](#), à la page 64 pour des informations sur la définition de tests au format XML.

L'emplacement du fichier HTML de documentation peut être :

- **interne** - stocké dans le projet enfichable qui fournit le test ; l'emplacement doit être défini dans le fichier XML par rapport au fichier `plugin.xml`. Par exemple, `doc/TestDoc.html`

- **externe** - stocké sur un serveur Web, permettant de tenir à jour la documentation indépendamment de la maintenance du test ; cet emplacement doit être défini sous la forme d'une adresse URL complète, commençant par 'http://'.

### **Création de catégories de tests, d'ensembles de tests et de types d'objet**

Vous pouvez créer des catégories de test, des ensembles de tests dans une catégorie existante et des sous-ensembles dans un ensemble de tests existant. Vous pouvez aussi définir de nouveaux types d'objet pour lesquels vous pouvez créer des tests.

### **Pourquoi et quand exécuter cette tâche**

Tous les tests fournis avec IBM MQ Explorer sont regroupés dans la catégorie **Tests des gestionnaires de files d'attente**. Dans la catégorie **Tests des gestionnaires de files d'attente**, chaque test est associé à un ensemble de tests spécifique (par exemple, **Files d'attente**, **Canaux**). Les ensembles de tests permettent d'effectuer des sélections par défaut dans la boîte de dialogue **Exécution des tests**, en fonction du type de dossier ou d'objet affiché dans la vue **Navigateur** à partir de laquelle vous avez ouvert la boîte de dialogue **Exécution des tests**. Les ensembles de tests permettent également d'indiquer les tests à exécuter dans les ensembles de tests par défaut.

Pour afficher ces catégories et ces ensembles de tests, ouvrez la boîte de dialogue **Exécution des tests** (cliquez avec le bouton droit de la souris sur un dossier de la vue **Navigateur**, puis cliquez sur **Tests > Tests personnalisés**) et vérifiez les configurations de test de la page **Tests** de la boîte de dialogue.

Vous pouvez créer des catégories (à l'instar de **Tests des gestionnaires de files d'attente**). Vous pouvez également créer des ensembles de tests (à l'instar de **Files d'attente**) dans une catégorie, voire des sous-ensembles de tests dans un ensemble de tests existant.

Si vous créez des types d'objet et des dossiers à afficher dans la vue **Navigateur** d'IBM MQ Explorer et que vous souhaitez créer des tests qui vérifient les définitions des nouveaux types d'objet, vous pouvez définir les nouveaux types d'objet pour qu'ils s'affichent sous forme d'options dans la page **Objets** de la boîte de dialogue **Exécution des tests**.

Pour obtenir des instructions sur la création de tests dans un ensemble de tests existant dans la catégorie **Tests des gestionnaires de files d'attente**, voir [Création d'un test](#). Les instructions ci-après indiquent comment créer des catégories et des ensembles de tests et définir de nouveaux types d'objet :

- [Création d'un jeu de tests dans une catégorie existante](#) (`com.ibm.mq.explorer.tests.Testset`)
- [Création d'une catégorie et d'un ensemble de tests](#) (`com.ibm.mq.explorer.tests.TestCategorys`)
- [Définition d'un nouveau type d'objet à tester](#) (`com.ibm.mq.explorer.tests.ContextGroup`)

Exécutez les tâches suivantes dans la perspective **Développement de plug-in**.

*Création d'un jeu de tests dans une catégorie existante (`com.ibm.mq.explorer.tests.Testset`)*

### **Pourquoi et quand exécuter cette tâche**

Pour créer un ensemble de tests dans une catégorie existante (fournie avec le produit, comme la catégorie **Tests des gestionnaires de files d'attente**) :

### **Procédure**

1. Dans la page **Extensions** du fichier `plugin.xml`, ajoutez l'extension **com.ibm.mq.explorer.tests.Testset** à la sous-fenêtre **Toutes les extensions**.
2. Configurez le nouvel ensemble de tests en fonction des détails présentés dans le tableau ci-dessous.

Attribut	Description	Valeur exemple
category Id	Identificateur unique de la catégorie dans laquelle vous créez l'ensemble de tests.	com.ibm.mq.explorer.tests.coretests.wmq

Attribut	Description	Valeur exemple
id	Identificateur unique de la catégorie que vous créez.	com.ibm.mq.explorer.tests.samples.NewCategory
nom	Nom significatif de la catégorie.	My New Category
description	Brève description de la catégorie.	This is my first new category.
Icône	Icône facultative représentant la catégorie.	icons/newcat.gif (Emplacement du fichier d'icônes relatif au fichier plugin.xml.)
furtherinfo	Emplacement du document HTML ou XHTML qui contient un complément d'information sur le test. Ce document s'affiche dans IBM MQ Explorer lorsque vous cliquez deux fois sur le test dans la boîte de dialogue Exécution des tests ou un résultat de test dans la vue Résultats des tests.	doc/MyObject.html (Emplacement du fichier HTML ou XHTML relatif au fichier plugin.xml.)

3. Sauvegardez le fichier plugin.xml.

## Résultats

Vous venez de créer un ensemble de tests dans une catégorie existante.

*Création d'une catégorie et d'un ensemble de tests (com.ibm.mq.explorer.tests.TestCategorys)*

## Pourquoi et quand exécuter cette tâche

Si vous créez une catégorie, vous pouvez y créer des ensembles de tests à l'aide d'une même extension (vous n'avez pas besoin d'utiliser l'extension distincte com.ibm.mq.explorer.tests.Testset).

Pour créer une catégorie :

## Procédure

1. Dans la page **Extensions** du fichier plugin.xml, ajoutez l'extension **com.ibm.mq.explorer.tests.TestCategorys** à la sous-fenêtre **Toutes les extensions**.
2. Configurez la nouvelle catégorie en fonction des détails présentés dans le tableau ci-dessous.

Attribut	Description	Valeur exemple
id	Identificateur unique de la catégorie que vous créez.	com.ibm.mq.explorer.tests.samples.NewCategory
nom	Nom significatif de la catégorie.	My New Category
description	Brève description de la catégorie.	This is my first new category.
Icône	Icône facultative représentant la catégorie.	icons/newcat.gif (Emplacement du fichier d'icônes relatif au fichier plugin.xml.)



Attribut	Description	Valeur exemple
furtherinfo	Emplacement du document HTML ou XHTML qui contient un complément d'information sur le test. Ce document s'affiche dans IBM MQ Explorer lorsque vous cliquez deux fois sur le test dans la boîte de dialogue <b>Exécution des tests</b> ou un résultat de test dans la vue <b>Résultats des tests</b> .	doc/MyObject.html (Emplacement du fichier HTML ou XHTML relatif au fichier plugin.xml.)

3. Sauvegardez le fichier plugin.xml.

## Résultats

Vous avez créé une catégorie.

## Que faire ensuite

Pour créer un ensemble de tests dans cette catégorie :

1. Cliquez avec le bouton droit de la souris sur la catégorie, puis cliquez sur **New > testset** pour ajouter un nouvel ensemble de tests dans la sous-fenêtre **All Extensions**.
2. Configurez le nouvel ensemble de tests en fonction des détails présentés dans le tableau de la rubrique Création d'un ensemble de tests dans une catégorie existante. Vous ne définissez pas d'attribut **categoryID** car vous créez l'ensemble de tests dans la nouvelle catégorie.
3. Sauvegardez le fichier plugin.xml.

Vous avez créé un ensemble de tests dans la nouvelle catégorie.

*Définition d'un nouveau type d'objet à tester (com.ibm.mq.explorer.tests.ContextGroup)*

## Pourquoi et quand exécuter cette tâche

Si vous avez créé de nouveaux types d'objets à afficher dans la vue Navigator de IBM MQ Explorer et que vous souhaitez créer des tests pour vérifier les définitions des nouveaux types d'objet, vous devez définir les types d'objet à l'aide d'une extension `com.ibm.mq.explorer.tests.ContextGroup`. Cette extension affiche un nouveau groupe de haut niveau dans la boîte de dialogue Exécution des tests, dans la page **Objets** des groupes **Gestionnaires de files d'attente**, **Clusters** et **Groupes de partage de files d'attente** fournis.

Pour définir un nouveau type d'objet, procédez comme suit :

## Procédure

1. Dans la page **Extensions** du fichier plugin.xml, ajoutez l'extension **com.ibm.mq.explorer.tests.ContextGroup** à la sous-fenêtre **Toutes les extensions**.
2. Configurez le nouveau groupe en fonction des détails de la table suivante :

Attribut	Description	Valeur exemple
groupId	Identificateur unique du groupe que vous créez.	com.ibm.mq.explorer.tests.samples.NewGroup
nom	Nom significatif du groupe.	My New Group
description	Brève description du groupe.	This is my first new group.

Vous avez défini le nouveau groupe. Définissez ensuite le critère permettant d'identifier le groupe auquel un objet appartient.

3. Dans la sous-fenêtre **All Extensions**, cliquez avec le bouton droit de la souris sur le groupe, sélectionnez **New**, puis sélectionnez le type de critères à utiliser en fonction des informations du tableau suivant :

Type de critère	Description	Valeur exemple
instance Of	L'objet doit utiliser une instance d'une classe qualifiée complète spécifique.	com.ibm.mq.explorer.clusterplugin.internal.objects.ClusterObject
objectType	L'attribut objectType de l'objet doit être associé à une valeur spécifique. Vous pouvez également préciser si cette valeur doit correspondre exactement au critère.	com.ibm.mq.explorer.queuemanager
objectId	L'attribut objectId de l'objet doit être associé à une valeur spécifique. Vous pouvez également préciser si cette valeur doit correspondre exactement au critère.	com.ibm.mq.explorer.queuemanager

4. Sauvegardez le fichier plugin.xml.

## Résultats

Vous venez de définir le nouveau groupe d'objets à tester.

### **Écriture de vos propres tests : exemple 1**

Le code source ci-après constitue un exemple de test squelette qui renvoie des données statiques. Il s'agit d'un exemple de l'interface WMQTest.

```
/*
 * Licensed Materials - Property of IBM
 *
 * 63H9336
 * (c) Copyright IBM Corp. 2005, 2024. All Rights Reserved.
 *
 * US Government Users Restricted Rights - Use, duplication or
 * disclosure restricted by GSA ADP Schedule Contract with
 * IBM Corp.
 */

package com.ibm.mq.explorer.tests.sample;

/**
 * Sample test that is run from an additional test in the WMQ standards test tree
 */
public class WMQTestSimple extends WMQTest {

    /*
     * (non-Javadoc)
     *
     * @see
     * com.ibm.mq.explorer.tests.WMQTest#runTest(com.ibm.mq.explorer.tests.internal.actions.WMQTestEngine,
     * org.eclipse.core.runtime.IProgressMonitor, com.ibm.mq.explorer.ui.extensions.MQExtObject[],
     * java.lang.String)
     */
    public void runTest(WMQTestEngine callback, IProgressMonitor guimonitor,
        MQExtObject[] contextObjects, TreeNode treenodeId) {

        // Start with the default implementation. this will store a handle
        // to the test engine that will be needed when we want to submit
        // any results at the end of the test
        super.runTest(callback, guimonitor, contextObjects, treenodeId);

        // prepare space to store test results
    }
}
```

```

ArrayList testresults = new ArrayList();

// initialise the progress bar part of the GUI used to show progress (4 stages)
guimonitor.beginTask(getTestName(), 4);

// Loop through 4 times, incrementing the progress counter by 1 each time
for (int k = 0; k < 4; k++) {
    try {
        // Sleep for a bit so it looks like we are doing some work
        Thread.sleep(900);
    }
    catch (InterruptedException e) {
    }

    // increment GUI progress bar used to show progress, completed 1 sleep
    guimonitor.worked(1);
}

// Create a new test result and add it to our array list of results
testresults.add(new WMQTestResult(IMarker.SEVERITY_INFO, "SAMPLE: Our addition test
worked!", //$NON-NLS-1$
    "Object name", getTestSubCategory())); //$NON-NLS-1$

// package up results and return - test complete.
testComplete((WMQTestResult[]) testresults.toArray(new WMQTestResult[testresults.size()]));
}
}
}

```

## ***Ecriture de vos propres tests : exemple 2***

Le code source ci-après constitue un exemple de test qui vérifie la conformité des noms de file d'attente à une convention de dénomination définie. En cas de détection de files d'attente non conformes, les détails correspondants s'affichent dans la vue Résultats des tests.

```

/*
 * Licensed Materials - Property of IBM
 *
 * 5724-H72, 5655-L82, 5724-L26, 5655R3600
 *
 * (c) Copyright IBM Corp. 2005, 2024.
 *
 * US Government Users Restricted Rights - Use, duplication or
 * disclosure restricted by GSA ADP Schedule Contract with IBM Corp.
 */
package com.ibm.mq.explorer.tests.sample;

/**
 * A sample test used to check Queue Names against naming conventions. Queue names are checked
 * if
 * they begin with any of a set range of prefixes, defined in this class. Any names which do not
 * start with one of the prefixes are output in an error.
 *
 * This example uses the PCF classes provide by the MS0B SupportPac. Download the SupportPac
 * from
 * the IBM website, then include the jar file in the build path for the project.
 */
public class WMQQueueNames extends WMQTest {

    /** Maintain a count of how many queue managers we are waiting for replies from. */
    private static int numberOfQmgrs = 0;

    /** Stores the accepted queue name prefixes. */
    private static final String[] ACCEPTED_Q_PREFIXES = {"SALES_", "MARKETING_", "SHIPPING_", //$NON-NLS-1$ //$NON-NLS-2$ //$NON-NLS-3$
        "INCOMING_", "OUTGOING_"}; //$NON-NLS-1$ //$NON-NLS-2$

    /** Stores the user preference for whether system queues should be included. */
    boolean includeSystemObjs = false;

    /**
     * Starts the test.
     *
     * @param callback handle to the test engine running the test
     * @param guimonitor a handle to the object monitoring the test, provided to allow the test to
     * periodically check if the user has tried to cancel the test running and provide additional
     * user
     * feedback
     */
}

```

```

* @param contextObjects context MQExtObjects passed to the test engine
* @param treeNodeId the treeNodeid used to launch the tests
*/
public void runTest(WMQTestEngine callback, IProgressMonitor guimonitor,
    MQExtObject[] contextObjects, TreeNode treeNodeId) {

    // start with the default implementation. this will store a handle
    // to the test engine that will be needed when we want to submit
    // any results at the end of the test
    super.runTest(callback, guimonitor, contextObjects, treeNodeId);

    // prepare space to store any results we might want to return
    ArrayList testResults = new ArrayList();

    // get from Preferences whether we should include system queues
    includeSystemObjs = PreferenceStoreManager.getIncludeSysObjsPreference();

    // get a list of queue managers from the Explorer
    ArrayList allQmgrs = new ArrayList();

    for (int k = 0; k < contextObjects.length; k++) {
        if (contextObjects[k] instanceof MQQmgrExtObject) {
            // Object is a queue manager, add to list
            allQmgrs.add(contextObjects[k]);
        }
    }

    // how many queue managers are there?
    numberOfQmgrs = allQmgrs.size();

    // use the number of queue managers as a guide to track progress
    guimonitor.beginTask(getTestName(), numberOfQmgrs);

    // for each queue manager, submit a query
    for (int i = 0; i < numberOfQmgrs; i++) {

        // get next queue manager
        MQQmgrExtObject nextQueueManager = (MQQmgrExtObject) allQmgrs.get(i);

        // only submit queries to connected queue managers
        if (nextQueueManager.isConnected()) {

            // get the name of the queue manager, for use in GUI
            String qmgrName = nextQueueManager.getName();

            // get a handle to a Java object representing the queue manager
            MQQueueManager qmgr = nextQueueManager.getMQQueueManager();

            try {
                // get a PCF message agent to handle sending PCF inquiry to
                PCFMessageAgent agent = new PCFMessageAgent(qmgr);

                // use PCF to submit an 'inquire queue names' query
                PCFMessage response = submitQueueNamesQuery(qmgrName, agent);

                // did we get a response to the query?
                if (response != null) {
                    // get the queue names out of the reply
                    String[] qnames = (String[]) response.getParameterValue(CMQCFQ.MQCACF_Q_NAMES);

                    // check each name
                    for (int j = 0; j < qnames.length; j++) {
                        boolean qnameOkay = checkQueueName(qnames[j]);

                        if (!qnameOkay) {
                            // if a problem was found with the name, we generate an
                            // error message, and add it to the collection to be
                            // returned
                            testResults.add(generateTestResult(qnames[j], qmgrName));
                        }
                    }
                }
            } catch (MQException e) {
                // record error details
                e.printStackTrace();
            }
        }

        // finished examining a queue manager
        guimonitor.worked(1);
    }
}

```

```

    // return any results that this test has generated
    WMQTestResult[] finalresults = (WMQTestResult[]) testResults
        .toArray(new WMQTestResult[testResults.size()]);
    testComplete(finalresults);
}

/**
 * Used internally to submit a INQUIRE_Q_NAMES query using PCF to the given queue manager.
 *
 *
 * @param qmgrName name of the queue manager to submit the query to
 * @param agent
 * @return the PCF response from the queue manager
 */
private PCFMessage submitQueueNamesQuery(String qmgrName, PCFMessageAgent agent) {

    // build the pcf message
    PCFMessage inquireQNames = new PCFMessage(CMQCFC.MQCMD_INQUIRE_Q_NAMES);
    inquireQNames.addParameter(CMQC.MQCA_Q_NAME, "*"); //$NON-NLS-1$

    try {
        // send the message
        PCFMessage[] responseMsgs = agent.send(inquireQNames);

        // check if results received successfully
        if (responseMsgs[0].getCompCode() == 0) {
            return responseMsgs[0];
        }
    }
    catch (IOException e) {
        // record error details
        e.printStackTrace();
    }
    catch (MQException e) {
        // record error details
        e.printStackTrace();
    }

    // for some reason, we don't have a response, so return null
    return null;
}

/**
 * Used internally to check the given queue name against the collection of acceptable
 * prefixes.
 *
 *
 * @param queueName queue name to check
 * @return true if the queue name is okay, false otherwise
 */
private boolean checkQueueName(String queueName) {

    // if this is a system object (i.e. it has a name which begins with
    // "SYSTEM.") we check the
    if ((queueName.startsWith("SYSTEM.") || (queueName.startsWith("AMQ."))) { //$NON-NLS-1$//$
        if (!includeSystemObjs) {
            // user has requested that we do not include system
            // objects in the test, so we return true to
            // avoid any problems being reported for this queue
            return true;
        }
    }

    // PCF response will white-pad the queue name, so we trim it now
    queueName = queueName.trim();

    // check the queue name against each of the acceptable prefixes
    // in turn, returning true immediately if it is
    for (int i = 0; i < ACCEPTED_Q_PREFIXES.length; i++) {
        if (queueName.startsWith(ACCEPTED_Q_PREFIXES[i]))
            return true;
    }

    // we have checked against all accepted prefixes, without
    // finding a match
    return false;
}

/**

```

```

* Used internally to generate a test result for the given queue name.
*
*
* @param queueName queue name which doesn't meet requirements
* @param qmgrName name of queue manager which hosts the queue
* @return the generated test result
*/
private WMQTestResult generateTestResult(String queueName, String qmgrName) {
    String res = "Queue (" + queueName.trim() + ") does not begin with a known prefix"; //$NON-
NLS-1$//$NON-NLS-2$

    return new WMQTestResult(IMarker.SEVERITY_ERROR, res, qmgrName, getTestSubCategory());
}
}

```

### ***Ecriture de vos propres tests : exemple 3***

Le code source ci-après constitue un exemple de test qui illustre une méthode asynchrone de demande et de traitement de données.

```

/*
* Licensed Materials - Property of IBM
*
* 5724-H72, 5655-L82, 5724-L26, 5655R3600
*
* (c) Copyright IBM Corp. 2005, 2024.
*
* US Government Users Restricted Rights - Use, duplication or
* disclosure restricted by GSA ADP Schedule Contract with IBM Corp.
*/
package com.ibm.mq.explorer.tests.sample;

/**
* Pseudo-code sample demonstrating an asynchronous approach to implementing a
* Test.
*/
public class QueuesTest extends WMQTest implements SomeListener {

    /** Used to store test results. */
    private ArrayList testresults = new ArrayList();

    /**
    * Used to start the test.
    * <p>
    * @param callback handle to the test engine running the test
    * @param guimonitor a handle to the object monitoring the test,
    * provided to allow the test to periodically check
    * if the user has tried to cancel the test running
    */
    public void runTest(WMQTestEngine callback, IProgressMonitor guimonitor, MQExtObject[]
contextObjects, TreeNode treenodeId) {

        super.runTest(callback, guimonitor, contextObjects, treenodeId);

        // reset all test stores
        testresults = new ArrayList();

        // initialise the progress bar part of the GUI used to show progress of
        // this test
        guimonitor.beginTask(getTestName(), numqmgs);

        // start the test!

        // send query
        PseudoQueueManager qmgrHandle = pseudoGetQueueManager();
        submitQmgrQuery(qmgrHandle, this, query);

        // note that the runTest method is now finished, but the test is not
over!
    }

    /**
    * Used to process results received in response to the query submitted by
    * runTest.
    * <p>
    * @param objects data received
    */
    public void dataReponseReceived(ArrayList objects) {

```

```

        // analyse each of the replies in the collection received in the reply
        for ( int i = 0; i < objects.size(); i++ ) {
            PseudoQueue nxtQueue = (PseudoQueue) objects.get(i);
            analyseQueue(nxtQueue);

            // increment GUI progress bar used to show progress of this test
            getGUIMonitor().worked(1);
        }

        // return the completed results
        WMQTestResult[] finalresults = (WMQTestResult[]) testresults.toArray(new
WMQTestResult[0]);
        testComplete(finalresults);
    }

    /**
     * Analyse the given queue. If any potential problems are found, a problem
     * marker is added to the testresults collection.
     * <p>
     * @param queue      queue to analyse
     */
    private void analyseQueue(PseudoQueue queue) {

        // do something

        // add a problem marker to the collection
        if (problemFound) {
            testresults.add(new WMQTestResult(IMarker.SEVERITY_WARNING,
                "A problem was found with "
                + queueName,
                getQueueManagerName(queue),
                getTestSubCategory()));
        }
    }
}
}

```

### ***écriture de vos propres tests : exemple 4***

Le code source ci-après constitue un exemple d'outil de diagnostic. Utilisez-le en remplacement du code de test existant pour écrire sur la console les objets auxquels celui-ci devra accéder.

```

/**
 * Licensed Materials - Property of IBM
 *
 * 63H9336
 * (c) Copyright IBM Corp. 2005, 2024. All Rights Reserved.
 *
 * US Government Users Restricted Rights - Use, duplication or
 * disclosure restricted by GSA ADP Schedule Contract with
 * IBM Corp.
 */
package com.ibm.mq.explorer.tests.sample;

/**
 * List all the context objects provided to standard out
 */
public class WMQTestSimple extends WMQTest {

    /**
     * (non-Javadoc)
     *
     * @see
     com.ibm.mq.explorer.tests.WMQTest#runTest(com.ibm.mq.explorer.tests.internal.actions.WMQTestEngi
     ne,
     * org.eclipse.core.runtime.IProgressMonitor, com.ibm.mq.explorer.ui.extensions.MQExtObject[],
     * java.lang.String)
     */
    public void runTest(WMQTestEngine callback, IProgressMonitor guimonitor,
        MQExtObject[] contextObjects, TreeNode treenodeId) {

        super.runTest(callback, guimonitor, contextObjects, treenodeId);

        // prepare space to store test results
        ArrayList testresults = new ArrayList();

        // Loop through all supplied MQExtObjects and output them to the console

```

```

System.out.println("Objects supplied to this test:"); //$NON-NLS-1$
for (int k = 0; k < contextObjects.length; k++) {
    if (contextObjects[k] != null) {
        System.out.println(contextObjects[k].getName());
    }
}

// Output the tree node ID to the console
System.out.println("tree node ID supplied to this test: " + treenodeId); //$NON-NLS-1$

// Add a test result
testresults.add(new WMQTestResult(IMarker.SEVERITY_WARNING,
    "SAMPLE: Listing context completed", //$NON-NLS-1$
    "Object name", getTestSubCategory())); //$NON-NLS-1$

// package up results and return - test complete.
testComplete((WMQTestResult[]) testresults.toArray(new WMQTestResult[testresults.size()]));
}
}

```

## Envoi de messages test

Vous pouvez vous servir d'un message test pour vérifier qu'une application ou un gestionnaire de files d'attente peut placer un message dans une file d'attente. Vous pouvez également parcourir les messages qui se trouvent déjà dans une file d'attente ou effacer des messages d'une file d'attente.

### Pourquoi et quand exécuter cette tâche

Vous pouvez indiquer si une application ou un gestionnaire de files d'attente peut placer un message dans une file d'attente en utilisant IBM MQ Explorer pour placer un message de test dans la file d'attente. Pour savoir comment procéder, voir [Insertion d'un message de test dans une file d'attente](#).

Vous pouvez également utiliser IBM MQ Explorer pour naviguer dans les messages dans une file d'attente. Parcourir une file d'attente vous permet de voir les messages qu'elle contient sans pour autant les extraire (supprimer) de la file d'attente. Pour savoir comment procéder, voir [Consultation des messages d'une file d'attente](#).

Enfin, vous pouvez utiliser IBM MQ Explorer pour effacer des messages d'une file d'attente sans avoir à arrêter et à redémarrer le gestionnaire de files d'attente. Pour savoir comment procéder, voir [Suppression des messages d'une file d'attente](#).

### Insertion d'un message de test dans une file d'attente

Vous pouvez utiliser un message de test pour vérifier qu'une application ou un gestionnaire de files d'attente peut placer un message dans une file d'attente.

### Pourquoi et quand exécuter cette tâche

Pour placer un message de test dans une file d'attente, procédez comme suit.

#### Procédure

1. Dans la vue Navigateur, cliquez sur le dossier **Files d'attente** contenant la file d'attente. Celle-ci s'affiche dans la vue du contenu.
2. Dans la vue Contenu, cliquez avec le bouton droit de la souris sur la file d'attente, puis cliquez sur **Placer le message de test...** La boîte de dialogue Placer le message de test s'ouvre.
3. Dans la zone **Données de message**, entrez un exemple de données de message. Par exemple, entrez Message de test.
4. Cliquez sur **Insertion de message**. Le message est inséré dans la file d'attente.
5. Cliquez sur **Fermer** pour fermer la boîte de dialogue Insertion d'un message de test.



## Résultats

Dans la vue du contenu, la valeur de la colonne **Longueur de la file d'attente en cours** correspondant à la file d'attente est incrémentée de un. Si la valeur n'a pas changé, cliquez sur Régénérer 🔄 dans la barre d'outils de la vue du contenu.

### Tâches associées

«Envoi de messages test», à la page 80

Vous pouvez vous servir d'un message test pour vérifier qu'une application ou un gestionnaire de files d'attente peut placer un message dans une file d'attente. Vous pouvez également parcourir les messages qui se trouvent déjà dans une file d'attente ou effacer des messages d'une file d'attente.

«Consultation des messages d'une file d'attente», à la page 81

Parcourir une file d'attente vous permet de voir les messages qu'elle contient sans pour autant les extraire (supprimer) de la file d'attente.

«Suppression des messages d'une file d'attente», à la page 82

Vous pouvez supprimer des messages d'une file d'attente sans avoir à arrêter et redémarrer le gestionnaire de files d'attente.

## Consultation des messages d'une file d'attente

Parcourir une file d'attente vous permet de voir les messages qu'elle contient sans pour autant les extraire (supprimer) de la file d'attente.

## Pourquoi et quand exécuter cette tâche

Pour parcourir les messages d'une file d'attente, procédez comme suit.

### Procédure

1. Dans la vue Navigateur, cliquez sur le dossier **Files d'attente** contenant la file d'attente. Celle-ci s'affiche dans la vue du contenu.
2. Dans la vue du contenu, cliquez sur la file d'attente à l'aide du bouton droit de la souris, puis cliquez sur **Visualisation messages**. La boîte de dialogue Afficheur de messages s'ouvre.

## Résultats

La fenêtre **Afficheur de messages** affiche un nombre d'octets défini par l'utilisateur à partir d'un nombre de messages défini par l'utilisateur, les messages les plus récents se trouvant en fin de liste. Cliquez deux fois sur un message pour en afficher les propriétés, y compris les données du message. Tous les messages restent dans la file d'attente.

Définissez le nombre de messages et le nombre d'octets à afficher dans la fenêtre **Préférences** comme indiqué dans «Configuration de IBM MQ Explorer», à la page 223.

### Tâches associées

«Envoi de messages test», à la page 80

Vous pouvez vous servir d'un message test pour vérifier qu'une application ou un gestionnaire de files d'attente peut placer un message dans une file d'attente. Vous pouvez également parcourir les messages qui se trouvent déjà dans une file d'attente ou effacer des messages d'une file d'attente.

«Insertion d'un message de test dans une file d'attente», à la page 80

Vous pouvez utiliser un message de test pour vérifier qu'une application ou un gestionnaire de files d'attente peut placer un message dans une file d'attente.

«Suppression des messages d'une file d'attente», à la page 82

Vous pouvez supprimer des messages d'une file d'attente sans avoir à arrêter et redémarrer le gestionnaire de files d'attente.

## Suppression des messages d'une file d'attente

Vous pouvez supprimer des messages d'une file d'attente sans avoir à arrêter et redémarrer le gestionnaire de files d'attente.

### Pourquoi et quand exécuter cette tâche

Pour effacer tous les messages d'une file d'attente, procédez comme suit.

#### Procédure

1. Dans la vue Navigateur, cliquez sur le dossier **Files d'attente** contenant la file d'attente.  
Celle-ci s'affiche dans la vue du contenu.
2. Dans la vue du contenu, cliquez sur la file d'attente avec le bouton droit de la souris, puis cliquez sur **Suppression des messages...**  
La boîte de dialogue Effacer la file d'attente s'affiche.
3. Sélectionnez la méthode à utiliser pour supprimer les messages de la file d'attente :
  - Si vous utilisez la commande CLEAR, tous les messages sont supprimés de la file. Cependant, si la file est déjà ouverte exclusivement par une autre application ou si elle contient des messages non validés, la commande échoue immédiatement et aucun des messages n'est supprimé.
  - Si vous utilisez l'appel d'API MQGET, les messages sont extraits de la file d'attente jusqu'à ce qu'il n'y en ait plus de disponibles. Cependant, MQGET ne reconnaît pas les messages non validés, ce qui signifie qu'il peut en rester dans la file d'attente. En outre, la commande peut échouer si la file d'attente est déjà ouverte exclusivement par une autre application
4. Cliquez sur **Effacement**.  
Un message s'affiche pour vous indiquer si la commande a abouti.
5. Cliquez sur **Fermer** pour fermer la boîte de dialogue.

#### Résultats

Tous les messages sont supprimés de la file sauf en cas d'incident ; par exemple, si la file contient des messages non validés.

#### Tâches associées

[«Envoi de messages test», à la page 80](#)

Vous pouvez vous servir d'un message test pour vérifier qu'une application ou un gestionnaire de files d'attente peut placer un message dans une file d'attente. Vous pouvez également parcourir les messages qui se trouvent déjà dans une file d'attente ou effacer des messages d'une file d'attente.

[«Insertion d'un message de test dans une file d'attente», à la page 80](#)

Vous pouvez utiliser un message de test pour vérifier qu'une application ou un gestionnaire de files d'attente peut placer un message dans une file d'attente.

[«Consultation des messages d'une file d'attente», à la page 81](#)

Parcourir une file d'attente vous permet de voir les messages qu'elle contient sans pour autant les extraire (supprimer) de la file d'attente.

## Démarrage et arrêt d'objets et services

Pour pouvoir créer des objets pour un gestionnaire de files d'attente, ce dernier doit être actif. De façon similaire, pour qu'une application puisse envoyer des messages via un canal, ce dernier doit être actif et le gestionnaire de files d'attente récepteur doit avoir un programme d'écoute actif. En outre, les services tels que les initiateurs de canal et les moniteurs de déclenchement doivent être actifs s'ils sont requis.

### Pourquoi et quand exécuter cette tâche

Pour plus d'informations, voir les sections suivantes :

- [Démarrage et arrêt d'un gestionnaire de files d'attente](#)

- [Démarrage et arrêt d'un canal](#)
- [Démarrage et arrêt d'un programme d'écoute](#)
- [Démarrage et arrêt d'un serveur de commandes](#)
- [Démarrage et arrêt d'un service personnalisé](#)
- [Démarrage d'un moniteur de déclenchement](#)
- [Démarrage d'un initiateur de canal](#)

## Démarrage et arrêt d'un gestionnaire de files d'attente

Vous pouvez démarrer ou arrêter un gestionnaire de files d'attente individuel ou démarrer ou arrêter tous les gestionnaires de files d'attente d'un ensemble de gestionnaires de files d'attente.

### Pourquoi et quand exécuter cette tâche

Pour pouvoir créer des objets IBM MQ devant être hébergés par un gestionnaire de files d'attente et démarrer les objets IBM MQ hébergés par le gestionnaire de files d'attente, vous démarrez ce dernier.

Dans certains cas, par exemple si vous avez changé les attributs du gestionnaire de files d'attente, si vous voulez appliquer un groupe de correctifs à IBM MQ ou si vous voulez arrêter le gestionnaire de files d'attente appartenant à un réseau de messagerie, vous devez arrêter le gestionnaire de files d'attente.

Pour arrêter ou démarrer un gestionnaire de files d'attente dans IBM MQ Explorer, effectuez l'une des étapes suivantes :

1. [Démarrer ou arrêter un gestionnaire de files d'attente individuel](#)
2. [Démarrer ou arrêter tous les gestionnaires de files d'attente d'un ensemble de gestionnaires de files d'attente](#)

### Procédure

- [OPTION 1] Démarrer ou arrêter un gestionnaire de files d'attente individuel
  - a) Dans la vue Navigateur, développez le dossier **Gestionnaires de files d'attente**.
  - b) Cliquez sur le nom du gestionnaire de files d'attente avec le bouton droit de la souris, puis cliquez sur **Démarrer** ou **Arrêter**.
  - c) Si vous choisissez d'arrêter le gestionnaire de files d'attente, sélectionnez **Contrôlé** ou **Immédiat**.
  - d) Cliquez sur **OK**.

L'icône en regard du nom du gestionnaire de files d'attente change pour indiquer selon le cas que le gestionnaire de files d'attente est démarré ou arrêté.

- [OPTION 2] Démarrer ou arrêter tous les gestionnaires de files d'attente d'un ensemble de gestionnaires de files d'attente

Avant de démarrer ou d'arrêter tous les gestionnaires de files d'attente d'un ensemble, vous devez effectuer les étapes suivantes :

- Vous devez afficher les ensembles de gestionnaires de files d'attente, comme décrit dans [«Affichage d'ensembles de gestionnaires de files d'attente»](#), à la page 234.
- Vous devez définir un ensemble pour les gestionnaires de files d'attente, comme décrit dans [«Définition d'ensembles manuels»](#), à la page 235 ou [«Définition d'ensembles automatiques»](#), à la page 236.

- a) Dans la vue Navigateur, développez le dossier **Gestionnaires de files d'attente**.
- b) Cliquez avec le bouton droit de la souris sur l'ensemble pour ouvrir le menu. Cliquez sur **Démarrer les gestionnaires de files d'attente locaux** ou **Arrêter les gestionnaires de files d'attente locaux**.

L'icône en regard du nom du gestionnaire de files d'attente change pour indiquer selon le cas que les gestionnaires de files d'attente de l'ensemble sont démarrés ou arrêtés.

## Concepts associés

[«Gestionnaires de files d'attente», à la page 18](#)

Un gestionnaire de files d'attente fournit des services de messagerie interprogramme aux applications. Lorsque ces dernières utilisent l'interface MQI (Message Queue Interface), elles peuvent effectuer des opérations d'insertion et d'extraction de messages sur les files d'attente. Le gestionnaire de files d'attente garantit la transmission des messages vers la file d'attente appropriée ou leur réacheminement vers un autre gestionnaire de files d'attente.

[«Objets dans IBM MQ Explorer», à la page 17](#)

Dans IBM MQ Explorer, tous les gestionnaires de files d'attente et leurs objets IBM MQ sont organisés dans des dossiers dans la vue Navigateur.

## Clients reconnectables

Les clients IBM MQ peuvent tirer parti de la reconnexion automatique si leur connexion à un gestionnaire de files d'attente est interrompue. Cela est utile lors d'une perte de connexion ou de l'échec d'un gestionnaire de files d'attente. Lorsque vous arrêtez un gestionnaire de files d'attente, vous pouvez activer la reconnexion automatique des clients.

Vous pouvez coder et configurer un client IBM MQ MQI de différentes manières pour qu'il continue de fonctionner en cas de défaillance du gestionnaire de files d'attente auquel il est connecté. Après avoir détecté un incident du gestionnaire de files d'attente, un programme d'application peut répondre en fermant les files d'attente et les abonnements et en se déconnectant du gestionnaire de files d'attente défectueux. Le programme client peut ensuite tenter de se reconnecter et d'attendre que le gestionnaire de files d'attente redevienne actif ou se connecter à un autre gestionnaire de files d'attente dans le même groupe de gestionnaires de files d'attente.

Pour faciliter cette procédure courante, un programme client peut se connecter à un gestionnaire de files d'attente avec l'option de reconnexion automatique à un autre gestionnaire de files d'attente (ou de reconnexion à ce gestionnaire de files d'attente) si la connexion en cours échoue. Aucune programmation d'application n'est requise. Il n'est pas nécessaire que le programme d'application détecte les erreurs de perte de connexion du gestionnaire de files d'attente.

La reconnexion automatique du client n'est pas prise en charge par les classes IBM MQ pour Java.

En tant qu'administrateur IBM MQ, vous voudrez signaler à tous les programmes d'application client, notamment à ceux qui ont demandé de traiter automatiquement les défaillances du gestionnaire de files d'attente demandé, que vous arrêtez le gestionnaire de files d'attente délibérément et que les applications client s'arrêtent au lieu qu'elles traitent l'arrêt du gestionnaire de files d'attente comme une défaillance et tentent de se reconnecter automatiquement. Il s'agit du comportement par défaut de la commande **Stop queue manager**, qui permet de conserver la compatibilité avec les versions antérieures de IBM MQ. Toutefois, comme option de la commande Arrêter le gestionnaire de files d'attente, vous pouvez utiliser l'option `Demander aux clients reconnectables de se reconnecter` et l'indication que le gestionnaire de files d'attente s'arrête est interceptée par une connexion client reconnectable, qui essaie de se reconnecter automatiquement comme si un incident s'était produit.

## Concepts associés

[reconnexion client automatique](#)

## Démarrage et arrêt d'un canal

Le mode de démarrage d'un canal varie selon qu'il s'agit d'un canal appelant ou d'un canal répondeur. Lorsque vous arrêtez un canal, vous pouvez choisir de l'arrêter après le traitement du lot de messages en cours ou forcer l'arrêt du canal avant la fin du traitement du lot de messages en cours.

## Avant de commencer

Vous devez disposer du protocole de transport requis, par exemple TCP/IP, sur les ordinateurs à chaque extrémité du canal.

## Pourquoi et quand exécuter cette tâche

Les canaux peuvent être classés en deux catégories : les *canaux appelants* et les *canaux répondeurs*. Une application peut démarrer les canaux appelants soit directement, soit automatiquement à l'aide d'un initiateur de canal. Les canaux répondeurs peuvent être démarrés uniquement par le programme d'écoute.

Vous pouvez démarrer les canaux appelants IBM MQ Explorer. Lorsque vous les démarrez dans IBM MQ Explorer, vous les faites passer de l'état Arrêté à l'état Inactif. Ensuite, ils passent de l'état Inactif à l'état Démarré. Vous devez par conséquent démarrer un programme d'écoute sur votre ordinateur si vous utilisez des canaux répondeurs.

## Procédure

- Démarrez un canal manuellement.
  - a) Dans la vue Navigateur, cliquez sur le dossier **Canaux** pour afficher les canaux dans la vue Contenu.
  - b) Dans la vue Contenu, cliquez avec le bouton droit de la souris sur le canal, puis cliquez sur **Démarrer...**

Le canal démarre. L'icône en regard du canal est modifiée pour indiquer que le canal est en cours d'exécution.

- Arrêtez un canal.
  - a) Dans la vue Navigateur, cliquez sur le dossier **Canaux** pour afficher les canaux dans la vue Contenu.
  - b) Dans la vue Contenu, cliquez avec le bouton droit de la souris sur le canal, puis cliquez sur **Arrêter...**

La boîte de dialogue d'arrêt du canal s'ouvre.

- c) Sélectionnez le mode qu'utilise IBM MQ pour arrêter le canal :
  - Acceptez les valeurs par défaut (ne sélectionnez pas les cases à cocher) pour arrêter le canal une fois le traitement du lot de messages en cours terminé (sous Multiplatforms) ou pour arrêter le canal après le message en cours (sous z/OS). Dans le cas d'un canal récepteur, en l'absence de lot en cours, le canal attend le lot suivant ou les pulsations suivantes (si ce paramètre est utilisé) avant de s'arrêter. Dans le cas d'un canal de connexion serveur, le canal est arrêté lorsque la connexion prend fin.
  - Cochez la case **Forcer l'interruption du lot de messages en cours** afin d'arrêter la transmission de tout lot en cours ; l'unité d'exécution ou le processus du canal n'est pas arrêté. En raison de cette action, des canaux peuvent devenir en attente de validation. Pour les canaux de connexion serveur, la connexion en cours est interrompue.
  - Cochez la case **Permettre la fin du processus/de l'unité d'exécution** si vous avez sélectionné **Forcer l'interruption du lot de messages en cours** et si vous souhaitez mettre fin à l'unité d'exécution ou au processus du canal.
- d) Si la définition de canal correspond à un canal répondeur, plusieurs gestionnaires de files d'attente ou connexions distantes peuvent être utilisés avec le même canal répondeur. Vous pouvez donc filtrer les canaux qui doivent être arrêtés : cochez la case appropriée avant d'indiquer le nom du gestionnaire de files d'attente ou de la connexion distante.
- e) Sélectionnez l'état que doit avoir le canal une fois arrêté :
  - Cliquez sur **Arrêté** pour arrêter le canal mais conserver l'unité d'exécution ou le processus actif ; dans ce cas, le canal reste actif et consomme des ressources.
  - Cliquez sur **Inactif** pour arrêter à la fois le canal et l'unité d'exécution ou le processus ; le canal est alors inactif et ne consomme plus de ressources.

Le canal s'arrête. L'icône en regard du canal est modifiée pour indiquer que le canal n'est plus en cours d'exécution.

## Concepts associés

«Programmes d'écoute», à la page 29

Un programme d'écoute est un processus IBM MQ qui est à l'écoute des connexions au gestionnaire de files d'attente.

«Initiateurs de canal», à la page 36

Un initiateur de canal est une application traitant les messages de déclenchement placés dans des files d'attente d'initialisation lorsqu'un événement déclencheur se produit. Un initiateur de canal est un type spécifique de moniteur de déclenchement qui démarre des canaux plutôt que des applications.

«Canaux», à la page 25

IBM MQ peut utiliser trois types différents de canal : un canal de transmission de messages, un canal MQI et un canal AMQP.

## Démarrage et arrêt d'un programme d'écoute

Chaque programme d'écoute dans IBM MQ Explorer représente un processus de programme d'écoute ; lorsque vous démarrez l'objet de programme d'écoute dans IBM MQ Explorer, le processus de programme d'écoute démarre.

## Pourquoi et quand exécuter cette tâche

Pour qu'un gestionnaire de files d'attente puisse recevoir des messages de la part des canaux, il doit disposer d'un programme d'écoute en cours d'exécution et correctement configuré pour le type de transport qui lui correspond. Le programme d'écoute démarre ensuite l'extrémité réceptrice du canal lorsqu'il détecte qu'une application a démarré l'extrémité émettrice du canal.

Pour démarrer ou arrêter un programme d'écoute, procédez comme suit.

## Procédure

1. Dans la vue **Navigateur**, cliquez sur le dossier **Programmes d'écoute** pour afficher les programmes d'écoute dans la vue **Contenu**.
2. Dans la vue **Contenu**, cliquez avec le bouton droit de la souris sur le programme d'écoute, puis cliquez sur **Démarrer** ou sur **Arrêter**.

## Résultats

Le programme d'écoute démarre ou s'arrête, selon le cas.

 Les programmes d'écoute sur la plateforme z/OS ne sont pas des objets de programme d'écoute et ne se comportent pas de la même façon que des objets de programme d'écoute. Lorsque les programmes d'écoute sur la plateforme z/OS sont arrêtés, ils ne sont plus associés au gestionnaire de files d'attente z/OS.

## Concepts associés

«Programmes d'écoute», à la page 29

Un programme d'écoute est un processus IBM MQ qui est à l'écoute des connexions au gestionnaire de files d'attente.

«Canaux», à la page 25

IBM MQ peut utiliser trois types différents de canal : un canal de transmission de messages, un canal MQI et un canal AMQP.

## Tâches associées

«Démarrage et arrêt d'un canal», à la page 84

Le mode de démarrage d'un canal varie selon qu'il s'agit d'un canal appelant ou d'un canal répondeur. Lorsque vous arrêtez un canal, vous pouvez choisir de l'arrêter après le traitement du lot de messages en cours ou forcer l'arrêt du canal avant la fin du traitement du lot de messages en cours.

«Création et configuration de gestionnaires de files d'attente et d'objets», à la page 16

Vous pouvez créer, configurer et supprimer des gestionnaires de files d'attente et des objets dans IBM MQ Explorer dans la vue **Navigateur** et la vue **Contenu**.

## Démarrage et arrêt d'un serveur de commandes

Pour pouvoir se connecter à un gestionnaire de files d'attente à partir d'IBM MQ Explorer, le serveur de commandes du gestionnaire de files d'attente doit être en cours d'exécution.

### Pourquoi et quand exécuter cette tâche

Pour démarrer ou arrêter le serveur de commandes, procédez comme suit.

### Procédure

Dans la vue Navigateur, cliquez avec le bouton droit de la souris sur le gestionnaire de files d'attente, puis cliquez sur **Démarrer le serveur de commandes** ou **Arrêter le serveur de commandes**.

### Résultats

Le serveur de commandes démarre ou s'arrête, selon le cas.

#### Tâches associées

«Démarrage et arrêt d'un gestionnaire de files d'attente», à la page 83

Vous pouvez démarrer ou arrêter un gestionnaire de files d'attente individuel ou démarrer ou arrêter tous les gestionnaires de files d'attente d'un ensemble de gestionnaires de files d'attente.

## Démarrage et arrêt d'un service personnalisé

Vous pouvez configurer un service personnalisé pour qu'il démarre automatiquement au démarrage du gestionnaire de files d'attente. Vous pouvez aussi démarrer ou arrêter un service manuellement.

### Pourquoi et quand exécuter cette tâche

Vous pouvez configurer un service personnalisé de sorte qu'il démarre automatiquement en même temps que le gestionnaire de files d'attente en modifiant la valeur de l'attribut **Contrôle** du service dans la boîte de dialogue de propriétés du service. Les instructions suivantes décrivent la procédure de démarrage manuel d'un service.

Notez que si aucune commande d'arrêt n'est définie dans le service, par exemple, pour les moniteurs de déclenchement, lorsque le service s'arrête, l'objet contrôlé par le service ne s'arrête pas.

Pour démarrer ou arrêter un service, procédez comme suit.

### Procédure

1. Dans la vue Navigateur, cliquez sur le dossier **Services** pour afficher les services dans la vue Contenu.
2. Dans la vue Contenu, cliquez avec le bouton droit de la souris sur le service, puis cliquez sur **Démarrer** ou sur **Arrêter**.

### Résultats

Le service démarre ou s'arrête suivant votre choix. L'icône en regard du service est modifiée pour indiquer si le service est en cours d'exécution ou non.

#### Concepts associés

«Services personnalisés», à la page 37

Les services personnalisés sont créés pour exécuter des commandes automatiquement.

«Moniteurs de déclenchement», à la page 36

Un moniteur de déclenchement est une application traitant les messages de déclenchement placés sur des files d'attente d'initialisation lorsqu'un événement déclencheur se produit.

## Démarrage d'un moniteur de déclenchement

Pour pouvoir démarrer un moniteur de déclenchement, vous devez créer un service qui démarrera le moniteur de déclenchement.

### Pourquoi et quand exécuter cette tâche

Pour démarrer un moniteur de déclenchement à partir de IBM MQ Explorer, vous devez d'abord créer un service qui exécutera la commande `runmqtrm` (pour démarrer le moniteur de déclenchement) au démarrage du service.

Notez que si vous démarrez un moniteur de déclenchement pour un client, utilisez la commande `runmqtrmc` à la place. Pour plus d'informations sur les moniteurs de déclenchement, voir [Moniteurs de déclenchement](#).

Pour démarrer un moniteur de déclenchement, procédez comme suit.

**Remarque :** Lorsque le moniteur de déclenchement s'exécute en tant que service, l'application ou le processus démarré s'exécute en arrière-plan.

### Procédure

1. Dans la vue Navigateur, développez le gestionnaire de files d'attente sur lequel démarrer le service de moniteur de déclenchement.
2. Cliquez avec le bouton droit de la souris sur le dossier **Services** du gestionnaire de files d'attente, puis cliquez sur **Nouveau... > Service**. La boîte de dialogue Nouveau service apparaît.
3. Dans la boîte de dialogue Nouveau service, entrez un nom pour le service, par exemple `TriggerMonitor`, puis cliquez sur **Suivant**. Vous pouvez maintenant configurer le nouveau service.
4. Facultatif: Dans la zone **Description**, entrez une description du service, par exemple, `A trigger monitor for queue manager QM1`.
5. Dans la zone **Contrôle du service**, configurez le démarrage et l'arrêt du service :
  - Pour démarrer et arrêter automatiquement le service au moment du démarrage et de l'arrêt du gestionnaire de files d'attente, cliquez sur **Gestionnaire de files d'attente**.
  - Pour démarrer automatiquement le service au moment du démarrage du gestionnaire de files d'attente sans l'arrêter au moment de l'arrêt du gestionnaire de files d'attente, cliquez sur **Démarrage du gestionnaire de files d'attente**.
  - Pour configurer le service de manière à le démarrer et l'arrêter manuellement, cliquez sur **Manuel**.
6. Dans la zone **Commande de démarrage**, entrez le chemin d'accès complet à la commande `runmqtrm`.
  - Entrez: `MQ_INSTALLATION_PATH\bin\runmqtrm` où `MQ_INSTALLATION_PATH` est remplacé par le répertoire de haut niveau dans lequel IBM MQ est installé.
7. Si le gestionnaire de files d'attente n'est pas le gestionnaire de files d'attente par défaut, dans la zone **Arguments de la commande de démarrage**, entrez `-m nom_gestionnaire_files_d'attente` où `nom_gestionnaire_files_d'attente` est le nom du gestionnaire de files d'attente.
8. Si vous souhaitez utiliser une file d'attente autre que `SYSTEM.DEFAULT.INITATION.QUEUE` comme file d'attente d'initialisation, dans la zone **Start args**, entrez `-q initq_name` où `initq_name` est le nom de la file d'attente.
9. Dans la zone **Type de service**, sélectionnez le type de service à exécuter :
  - Si vous sélectionnez **Commande**, vous pouvez exécuter plusieurs instances du service, mais vous ne pouvez pas afficher le statut du service dans IBM MQ Explorer.
  - Si vous sélectionnez **Serveur**, vous pouvez exécuter une seule instance du service, mais vous pouvez visualiser le service dans IBM MQ Explorer.
10. Cliquez sur **Terminer**.

Le nouveau service est créé sur le gestionnaire de files d'attente sélectionné.



11. Démarrez le service.

Pour des instructions à ce sujet, voir [«Démarrage et arrêt d'un service personnalisé»](#), à la page 87.

## Résultats

Le service démarre et exécute la commande `runmqtrm`, qui démarre le moniteur de déclenchement sur le gestionnaire de files d'attente.

Lorsque vous avez démarré un moniteur de déclenchement, il poursuit simplement sa surveillance de la file d'attente d'initialisation spécifiée. Vous ne pouvez pas arrêter un moniteur de déclenchement directement. Lorsque vous arrêtez le gestionnaire de files d'attente du moniteur de déclenchement, ce dernier s'arrête également.

### Concepts associés

[«Moniteurs de déclenchement»](#), à la page 36

Un moniteur de déclenchement est une application traitant les messages de déclenchement placés sur des files d'attente d'initialisation lorsqu'un événement déclencheur se produit.

## Démarrage d'un initiateur de canal

Pour pouvoir démarrer un initiateur de canal, vous devez créer un service qui démarrera l'initiateur de canal.

### Pourquoi et quand exécuter cette tâche

Étant donné qu'un initiateur de canal n'est qu'un type spécial de moniteur de déclenchement, pour démarrer un initiateur de canal à partir de IBM MQ Explorer, vous devez d'abord créer un service qui exécutera la commande `runmqchi` (pour démarrer l'initialisateur de canal) lors du démarrage du service.

Pour appliquer les instructions suivantes, créez un service appelé ChannelInitiator sur un gestionnaire de files d'attente appelé QM1. Pour plus d'informations sur les initiateurs de canal, voir [Starting and stopping the channel initiator](#).

Pour créer le service d'initialisation de canal, procédez comme suit :

### Procédure

1. Dans la vue Navigateur, développez le gestionnaire de files d'attente, QM1, sur lequel vous souhaitez démarrer l'initiateur de canal.
2. Cliquez avec le bouton droit de la souris sur le dossier **Services** du gestionnaire de files d'attente, puis cliquez sur **Nouveau... > Service**. La boîte de dialogue Nouveau service apparaît.
3. Dans la boîte de dialogue Nouveau service, entrez un nom pour le service, par exemple ChannelInitiator, puis cliquez sur **Suivant**. Vous pouvez maintenant configurer le nouveau service, ChannelInitiator.
4. Facultatif: dans la zone **Description**, entrez une description du service ChannelInitiator, par exemple A channel initiator for queue manager QM1.
5. Dans la zone **Contrôle du service**, configurez le démarrage et l'arrêt du service :
  - Pour démarrer et arrêter automatiquement le service au moment du démarrage et de l'arrêt du gestionnaire de files d'attente, cliquez sur **Gestionnaire de files d'attente**.
  - Pour démarrer automatiquement le service au moment du démarrage du gestionnaire de files d'attente sans l'arrêter au moment de l'arrêt du gestionnaire de files d'attente, cliquez sur **Démarrage du gestionnaire de files d'attente**.
  - Pour configurer le service de manière à le démarrer et l'arrêter manuellement, cliquez sur **Manuel**.
6. Dans la zone **Commande de démarrage**, entrez le chemin d'accès complet à la commande `runmqchi`.
  - Entrez: `MQ_INSTALLATION_PATH\bin\runmqchi` où `MQ_INSTALLATION_PATH` est remplacé par le répertoire de haut niveau dans lequel IBM MQ est installé.

7. Si QM1 n'est pas le gestionnaire de files d'attente par défaut, dans la zone **Démarrer les arguments** , entrez -m QM1
8. Si vous souhaitez utiliser une file d'attente autre que SYSTEM.CHANNEL.INITQ comme file d'attente d'initialisation, dans la zone **Start args** , entrez -q *initq\_name* où *initq\_name* est le nom de la file d'attente.
9. Dans la zone **Type de service** , sélectionnez Command.
10. Cliquez sur **Terminer**.  
Le nouveau service, InitiateurCanal, est créé sur le gestionnaire de files d'attente sélectionné, QM1.
11. Démarrez le service.  
Pour des instructions à ce sujet, voir [«Démarrage et arrêt d'un service personnalisé»](#), à la page 87.

## Résultats

Le service, ChannelInitiator, démarre et exécute la commande `runmqchi`, qui démarre l'initialisateur de canal sur le gestionnaire de files d'attente, QM1.

### Concepts associés

«Moniteurs de déclenchement», à la page 36

Un moniteur de déclenchement est une application traitant les messages de déclenchement placés sur des files d'attente d'initialisation lorsqu'un événement déclencheur se produit.

«Initiateurs de canal», à la page 36

Un initiateur de canal est une application traitant les messages de déclenchement placés dans des files d'attente d'initialisation lorsqu'un événement déclencheur se produit. Un initiateur de canal est un type spécifique de moniteur de déclenchement qui démarre des canaux plutôt que des applications.

## Affichage ou masquage d'un gestionnaire de files d'attente

Par défaut, la vue Navigateur affiche tous les gestionnaires de files d'attente qui se trouvent sur l'ordinateur sur lequel IBM MQ Explorer est installé. Toutefois, si vous disposez de gestionnaires de files d'attente que vous n'administrez pas vous-même actuellement, vous pouvez choisir de les masquer si vous le souhaitez. Vous pouvez également afficher et masquer les gestionnaires de files d'attente éloignées.

### Pourquoi et quand exécuter cette tâche

Pour pouvoir administrer un gestionnaire de files d'attente dans IBM MQ Explorer, vous devez afficher le gestionnaire de files d'attente dans le dossier **Gestionnaires de files d'attente** dans la vue Navigateur IBM MQ Explorer. Par défaut, tous les gestionnaires de files d'attente sur l'ordinateur sur lequel IBM MQ Explorer est installé sont détectés automatiquement et s'affichent dans le dossier **Gestionnaires de files d'attente**. Vous pouvez masquer les gestionnaires de files d'attente si vous ne voulez pas les administrer dans IBM MQ Explorer.

Si vous configurez les objets administrés JMS, vous pouvez ajouter un gestionnaire de files d'attente à IBM MQ Explorer depuis une fabrique de connexions qui définit les informations de connexion du gestionnaire de files d'attente. En fait, vous créez une connexion à IBM MQ Explorer depuis la fabrique de connexions qui définit les informations du gestionnaire de files d'attente.

Vous pouvez également administrer des gestionnaires de files d'attente éloignées à l'aide de connexions de cluster si vous êtes déjà connecté à un gestionnaire appartenant à un cluster dont le gestionnaire de files d'attente éloignées est aussi membre.

Les rubriques suivantes expliquent comment afficher et masquer les gestionnaires de files d'attente locaux et les gestionnaires de files d'attente éloignées dans IBM MQ Explorer:

- [Affichage de gestionnaires de files d'attente locaux](#)
- [Affichage de gestionnaires de files d'attente éloignées](#)
- [Masquage des gestionnaires de files d'attente](#)

- [Affichage de gestionnaires de files d'attente masqués](#)
- [Suppression de gestionnaires de files d'attente](#)
- [«Ajout d'un gestionnaire de files d'attente à partir d'une fabrique de connexions», à la page 48](#)
- [Administration d'un gestionnaire de files d'attente de cluster distantes](#)

### Concepts associés

[«Clusters de gestionnaires de files d'attente», à la page 40](#)

Un cluster est un groupe formé d'au moins deux gestionnaires de files d'attente qui sont associés de façon logique et qui peuvent partager des informations. Un gestionnaire de files d'attente peut envoyer un message à un autre gestionnaire de files d'attente d'un même cluster, sans que vous ayez à configurer une définition de canal spécifique, une définition de file d'attente éloignée ou une file d'attente de transmission, car toutes ces informations se trouvent dans le référentiel, auquel tous les gestionnaires de files d'attente du cluster ont accès.

### Tâches associées

[«Administration de gestionnaires de files d'attente éloignées», à la page 103](#)

Dans IBM MQ Explorer, vous pouvez activer des gestionnaires de files d'attente IBM MQ sur un ordinateur distant pour l'administration à distance.

## Affichage d'un gestionnaire de files d'attente local

Pour que vous puissiez administrer un gestionnaire de files d'attente local, celui-ci doit apparaître dans la vue Navigateur.

### Pourquoi et quand exécuter cette tâche

Tous les gestionnaires de files d'attente hébergés sur l'ordinateur sur lequel IBM MQ Explorer est installé sont détectés automatiquement et affichés dans le dossier **Gestionnaires de files d'attente** dans IBM MQ Explorer, mais vous pouvez les masquer. Pour pouvoir administrer un gestionnaire de files d'attente local en utilisant IBM MQ Explorer, vous devez afficher le gestionnaire de files d'attente dans le dossier **Gestionnaires de files d'attente** dans la vue Navigateur d'IBM MQ Explorer.

Si vous avez masqué le gestionnaire, vous pouvez l'afficher de nouveau. Pour des instructions, voir [Affichage des gestionnaires de files d'attente masqués](#).

### Tâches associées

[«Masquage des gestionnaires de files d'attente», à la page 98](#)

Vous pouvez masquer tout gestionnaire de files d'attente affiché dans la vue Navigateur. Si vous masquez un gestionnaire de files d'attente qui est membre d'un ou de plusieurs ensembles de gestionnaires de files d'attente, il n'apparaît dans aucun de ces ensembles.

[«Affichage d'un gestionnaire de files d'attente éloignées», à la page 91](#)

Si vous voulez administrer un gestionnaire de files d'attente éloignées, vous devez connecter IBM MQ Explorer au gestionnaire de files d'attente éloignées pour que le gestionnaire de files d'attente soit affiché dans la vue Navigateur. Vous pouvez créer une connexion manuellement ou à l'aide d'une table de définition de canal du client. Vous pouvez aussi créer une connexion sécurisée ou utiliser une connexion existante.

[«Administration de gestionnaires de files d'attente éloignées», à la page 103](#)

Dans IBM MQ Explorer, vous pouvez activer des gestionnaires de files d'attente IBM MQ sur un ordinateur distant pour l'administration à distance.

[«Suppression d'un gestionnaire de files d'attente», à la page 101](#)

Vous pouvez retirer un gestionnaire de files d'attente d'IBM MQ Explorer si vous ne voulez plus l'administrer dans IBM MQ Explorer.

## Affichage d'un gestionnaire de files d'attente éloignées

Si vous voulez administrer un gestionnaire de files d'attente éloignées, vous devez connecter IBM MQ Explorer au gestionnaire de files d'attente éloignées pour que le gestionnaire de files d'attente soit affiché

dans la vue Navigateur. Vous pouvez créer une connexion manuellement ou à l'aide d'une table de définition de canal du client. Vous pouvez aussi créer une connexion sécurisée ou utiliser une connexion existante.

## Pourquoi et quand exécuter cette tâche

IBM MQ Explorer identifie automatiquement tous les gestionnaires de files d'attente se trouvant sur l'ordinateur où IBM MQ Explorer est installé. Toutefois, IBM MQ Explorer ne reconnaît pas automatiquement les gestionnaires présents sur d'autres ordinateurs.

Pour administrer des gestionnaire de files d'attente éloignées, vous devez connecter manuellement IBM MQ Explorer au gestionnaire de files d'attente éloignées et afficher ce dernier dans le dossier **Gestionnaires de files d'attente** dans IBM MQ Explorer.

Utilisez l'une des méthodes suivantes pour vous connecter à un gestionnaire de files d'attente éloignées:

1. Création manuelle d'une connexion. Créez une connexion au gestionnaire de files d'attente éloignées à l'aide de l'Assistant **Ajout d'un gestionnaire de files d'attente**. Vous pouvez utiliser le canal SYSTEM.ADMIN.SVRCONN par défaut ou un canal de connexion serveur que vous spécifiez vous-même.
2. Création d'une connexion à l'aide d'une table de définitions de canaux de client. Si vous utilisez une table de définitions de canaux de client pour configurer le canal, vous pouvez, par exemple, définir des exits de sécurité sur le canal.
3. Créer une connexion sécurisée. Créez une nouvelle connexion sécurisée au gestionnaire de files d'attente éloignées.
4. Connexion à l'aide d'une connexion existante. Connectez-vous à un gestionnaire de files d'attente éloignées en utilisant une connexion distante établie par un autre gestionnaire de files d'attente.

Vous pouvez également afficher des gestionnaires de files d'attente de cluster distantes dans le dossier **Gestionnaires de files d'attente** de façon à pouvoir les administrer à partir d'IBM MQ Explorer. Pour de plus amples informations, reportez-vous à la rubrique Administration d'un gestionnaire de files d'attente de cluster distantes.

Si IBM MQ Explorer ne peut pas se connecter au gestionnaire de files d'attente éloignées pour une raison quelconque (par exemple, dans le cas où celui-ci n'est pas en cours d'exécution), une boîte de dialogue vous demande si vous souhaitez quand même ajouter le gestionnaire. Cliquez sur **Oui** pour que le gestionnaire de files d'attente soit affiché dans le dossier **Gestionnaires de files d'attente**, mais qu'aucune de ses caractéristiques ne soit disponible avant la connexion.

IBM MQ Explorer ne peut pas se connecter à des gestionnaires de files d'attente qui s'exécutent sur des plateformes IBM MQ ne prenant pas en charge l'administration à distance. Pour plus d'informations sur les plateformes prises en charge par IBM MQ, voir Administration des gestionnaires de files d'attente éloignées.

La reconnexion client automatique n'est pas prise en charge par IBM MQ classes for Java.

Pour plus de détails sur les tables de définition de canal du client, voir Table de définition de canal du client.

## Procédure

- [OPTION 1] Créer une connexion manuellement

Pour créer la connexion, vous devez connaître les informations suivantes sur le gestionnaire de files d'attente éloignées :

- Nom du gestionnaire de files d'attente.
- Nom de l'ordinateur hébergeant le gestionnaire de files d'attente.
- Numéro de port du programme d'écoute du gestionnaire de files d'attente.
- Nom du canal de connexion serveur du gestionnaire de files d'attente qu'IBM MQ Explorer utilise pour la connexion au gestionnaire de files d'attente. Si vous avez activé le gestionnaire de files

d'attente pour l'administration à distance, SYSTEM.ADMIN.SVRCONN est disponible. Dans le cas contraire, utilisez SYSTEM.DEF.SVRCONN ou un canal de connexion serveur que vous avez créé et nommé.

- a) Dans la vue **Navigateur**, cliquez avec le bouton droit de la souris sur **Gestionnaires de files d'attente**, puis cliquez sur **Ajouter un gestionnaire de files d'attente éloignées**.  
L'assistant **Ajout d'un gestionnaire de files d'attente** s'ouvre et vous permet de créer la connexion.
- b) Dans la zone **Nom du gestionnaire de files d'attente**, indiquez le nom du gestionnaire auquel vous souhaitez vous connecter.
- c) Vérifiez que l'option **Connexion directe** est sélectionnée, puis cliquez sur **Suivant**.
- d) Vérifiez que l'option **Spécification des caractéristiques de la connexion** est sélectionnée, puis entrez les caractéristiques suivantes :

- Dans la zone **Nom d'hôte ou adresse IP**, indiquez le nom de l'ordinateur hébergeant le gestionnaire de files d'attente éloignées. Utilisez un des formats suivants :
  - Nom d'hôte abrégé, par exemple, johno. L'ordinateur distant doit se trouver dans le même domaine que l'ordinateur local.
  - Nom d'hôte qualifié complet, par exemple, johno.example.com. Utilisez cette option si l'ordinateur distant se trouve dans un domaine différent de celui de votre ordinateur local.
  - Nom d'adresse IP, par exemple 127.0.0.1
- Dans la zone **Numéro de port**, indiquez le numéro de port (par exemple, 1416).
- Dans la zone **Canal de connexion serveur**, tapez le nom du canal à utiliser.

Pour modifier les valeurs par défaut utilisées, voir «[Spécification des valeurs par défaut utilisées pour la connexion aux gestionnaires de files d'attente éloignées](#)», à la page 259.

- e) Facultatif : Cochez la case **Reconnexion automatique** afin de configurer IBM MQ Explorer pour qu'il se reconnecte automatiquement au gestionnaire de files d'attente si la connexion est perdue.
- f) Facultatif : Changez la fréquence à laquelle IBM MQ Explorer régénère les informations relatives au gestionnaire. Pour empêcher IBM MQ Explorer de régénérer automatiquement les informations relatives au gestionnaire, cliquez sur **Aucune fréquence de régénération pour le gestionnaire de files d'attente** ; pour indiquer une autre fréquence de régénération, cliquez sur **Spécifier la fréquence de régénération pour le gestionnaire de files d'attente**, puis spécifiez le délai d'attente, en secondes, que doit respecter IBM MQ Explorer avant de régénérer ces informations.
- g) Cliquez sur **Terminer**.

IBM MQ Explorer se connecte au gestionnaire de files d'attente éloignées et le gestionnaire s'affiche dans le dossier **Gestionnaires de files d'attente** de la vue **Navigateur**.

- [ OPTION 2 ] Créer une connexion à l'aide d'une table de définition de canal du client

Au lieu de spécifier manuellement les caractéristiques de la connexion du gestionnaire de files d'attente éloignées, vous pouvez utiliser une table de définitions de canaux de client prédéfinie. Cette méthode de connexion vous permet notamment de configurer le canal pour utiliser des exits de sécurité.

Avant de pouvoir créer une connexion à l'aide d'une table de définition de canal du client, vous devez créer la table de définition de canal du client sur l'ordinateur qui héberge le gestionnaire de files d'attente éloignées, puis copier la table de définition de canal du client sur l'ordinateur local (à partir duquel vous souhaitez vous connecter au gestionnaire de files d'attente éloignées).

IBM MQ Explorer se connecte au gestionnaire de files d'attente éloignées à l'aide de la table de définitions de canaux de client et le gestionnaire de files d'attente est affiché dans le dossier **Gestionnaire de files d'attente** de la vue **Navigateur**.

Pour vous connecter au gestionnaire de files d'attente éloignées à l'aide de tables de définition de canal du client, effectuez les étapes ci-dessous dans IBM MQ Explorer sur l'ordinateur local (ordinateur à partir duquel vous voulez vous connecter au gestionnaire de files d'attente éloignées).

- a) Dans la vue Navigateur, cliquez avec le bouton droit de la souris sur Gestionnaires de files d'attente, puis cliquez sur **Ajouter un gestionnaire de files d'attente éloignées**.  
L'assistant **Ajout d'un gestionnaire de files d'attente** s'ouvre et vous permet de créer la connexion.
  - b) Dans la zone **Nom du gestionnaire de files d'attente**, indiquez le nom du gestionnaire auquel vous souhaitez vous connecter.
  - c) Vérifiez que l'option **Connexion directe** est sélectionnée, puis cliquez sur **Suivant**.
  - d) Cliquez sur **Utiliser la table de définition de canaux client**, puis recherchez le fichier de la table de définitions des canaux de client.
  - e) Facultatif : Cochez la case **Reconnexion automatique** afin de configurer IBM MQ Explorer pour qu'il se reconnecte automatiquement au gestionnaire de files d'attente si la connexion est perdue.
  - f) Facultatif : Changez la fréquence à laquelle IBM MQ Explorer régénère les informations relatives au gestionnaire. Pour empêcher IBM MQ Explorer de régénérer automatiquement les informations relatives au gestionnaire, cliquez sur **Aucune fréquence de régénération pour le gestionnaire de files d'attente** ; pour indiquer une autre fréquence de régénération, cliquez sur **Spécifier la fréquence de régénération pour le gestionnaire de files d'attente**, puis spécifiez le délai d'attente, en secondes, que doit respecter IBM MQ Explorer avant de régénérer ces informations.
  - g) Cliquez sur **Terminer**.
- [ OPTION 3 ] Créer une nouvelle connexion sécurisée

Pour plus d'informations sur l'utilisation de TLS avec des connexions client, voir [Secure Sockets Layer \(SSL\) support in IBM MQ classes for Java](#).

Pour vous connecter à un gestionnaire de files d'attente éloignées à l'aide d'une connexion sécurisée, effectuez les étapes ci-dessous dans IBM MQ Explorer sur l'ordinateur à partir duquel vous voulez vous connecter au gestionnaire de files d'attente éloignées.

**Remarque :** Si vous placez les modules complémentaires IBM MQ Explorer dans un autre environnement Eclipse, pour utiliser l'ensemble complet de CipherSuites et pour fonctionner avec la conformité certifiée FIPS 140-2 ou Suite-B, un environnement d'exécution Java approprié est requis. IBM Le Service Refresh de Java 7 4, Fix Pack 2 ou un niveau supérieur de l'environnement d'exécution Java IBM fournit le support approprié.

- a) Dans la vue Navigateur, cliquez avec le bouton droit de la souris sur Gestionnaires de files d'attente, puis cliquez sur **Ajouter un gestionnaire de files d'attente éloignées**.  
L'assistant **Ajout d'un gestionnaire de files d'attente** s'ouvre et vous permet de créer la connexion.
- b) Dans la zone **Nom du gestionnaire de files d'attente**, indiquez le nom du gestionnaire auquel vous souhaitez vous connecter.
- c) Vérifiez que l'option **Connexion directe** est sélectionnée, puis cliquez sur **Suivant**.
- d) Vérifiez que l'option **Spécification des caractéristiques de la connexion** est sélectionnée, puis entrez les caractéristiques suivantes :
  - Dans la zone **Nom d'hôte ou adresse IP**, indiquez le nom de l'ordinateur hébergeant le gestionnaire de files d'attente éloignées. Utilisez un des formats suivants :
    - Nom d'hôte abrégé, par exemple, joh0. L'ordinateur distant doit se trouver dans le même domaine que l'ordinateur local.
    - Nom d'hôte qualifié complet, par exemple, joh0 . exampl0 . com . Utilisez cette option si l'ordinateur distant se trouve dans un domaine différent de celui de votre ordinateur local.
    - Adresse IP, par exemple 127 . 0 . 0 . 1.
  - Dans la zone **Numéro de port**, indiquez le numéro de port (par exemple, 1416).
  - Dans la zone **Canal de connexion serveur**, entrez le nom du canal à utiliser.

Pour modifier les valeurs par défaut utilisées, voir «[Spécification des valeurs par défaut utilisées pour la connexion aux gestionnaires de files d'attente éloignées](#)», à la page 259.

- e) Facultatif : Cochez la case **Reconnexion automatique** afin de configurer IBM MQ Explorer pour qu'il se reconnecte automatiquement au gestionnaire de files d'attente si la connexion est perdue.
- f) Facultatif : Changez la fréquence à laquelle IBM MQ Explorer régénère les informations relatives au gestionnaire. Pour empêcher IBM MQ Explorer de régénérer automatiquement les informations relatives au gestionnaire, cliquez sur **Aucune fréquence de régénération pour le gestionnaire de files d'attente** ; pour indiquer une autre fréquence de régénération, cliquez sur **Spécifier la fréquence de régénération pour le gestionnaire de files d'attente**, puis spécifiez le délai d'attente, en secondes, que doit respecter IBM MQ Explorer avant de régénérer ces informations.

g) Cliquez sur **Suivant**.

A ce stade de l'assistant, vous pouvez sélectionner les paramètres de sécurité facultatifs sur les nouvelles pages de l'assistant. Tous les paramètres de sécurité sont facultatifs et vous n'êtes pas obligé de les activer ; vous devez toutefois sélectionner l'option d'**activation des magasins SSL** pour accéder aux paramètres **Activer les options SSL** :

1. Facultatif. Sélectionnez **Activer l'exit de sécurité** et entrez les caractéristiques de l'exit de sécurité dans les différentes zones. Un exit de sécurité doit également être défini pour le canal de connexion au serveur distant. Cliquez sur **Suivant**.
2. Facultatif. Sélectionnez **Activer l'identification utilisateur** et entrez les caractéristiques d'identification de l'utilisateur dans les différentes zones. Pour définir un mot de passe facultatif, entrez-le dans la zone appropriée. Facultatif : un exit de sécurité peut également être défini pour le canal de connexion au serveur distant. Cliquez sur **Suivant**.
3. Facultatif. Sélectionnez l'option d'**activation des magasins SSL** pour indiquer les caractéristiques du référentiel de clés de certificat TLS. TLS doit également être activé pour le canal de connexion au serveur distant. Pour spécifier les espaces de stockage de certificats, vous pouvez sélectionner l'une ou les deux options suivantes.
  - Facultatif. Cliquez sur **Parcourir** dans la section du **magasin de certificats sélectionné** de la boîte de dialogue afin de localiser le fichier de l'espace de stockage de certificats. Si vous souhaitez définir le mot de passe facultatif, cliquez sur **Entrez le mot de passe ...** Pour ouvrir la boîte de dialogue **Détails du mot de** dans laquelle vous devez entrer les détails de votre mot de passe dans les zones.
  - Facultatif. Cliquez sur **Parcourir** dans la section **Espace de stockage de certificats personnel** de la boîte de dialogue afin de localiser votre espace de stockage de certificats personnel. Vous devez définir un mot de passe lors de la définition d'un magasin de certificats personnel ; cliquez sur **Entrez le mot de passe ...** Pour ouvrir la boîte de dialogue **Détails du mot de** dans laquelle vous devez entrer les détails de votre mot de passe dans les zones.

Cliquez sur **Suivant**.

4. Facultatif. Sélectionnez **Activer les options SSL**. Sélectionnez les options TLS requises et cliquez sur **Terminer** pour créer la connexion TLS et fermer l'assistant. Vous devez avoir sélectionné auparavant l'option d'**activation des magasins SSL** pour avoir accès aux paramètres **Activer les options SSL**.

Les mots de passe utilisés par IBM MQ Explorer pour se connecter aux ressources, par exemple, ouverture des magasins TLS ou connexion aux gestionnaires de files d'attente, peuvent être stockés dans un fichier. L'emplacement du fichier peut être remplacé par une unité distante ou amovible. Pour plus d'informations, voir [«Préférences de mot de passe»](#), à la page 193.

IBM MQ Explorer se connecte maintenant au gestionnaire de files d'attente éloignées à l'aide d'une connexion TLS sécurisée et le gestionnaire s'affiche dans le dossier Gestionnaires de files d'attente de la vue Navigateur.

- [ OPTION 4 ] Se connecter à l'aide d'une connexion existante

IBM MQ Explorer se connecte au gestionnaire de files d'attente éloignées et le gestionnaire s'affiche dans le dossier **Gestionnaires de files d'attente** de la vue Navigateur.

Vous pouvez également utiliser des connexions de cluster existantes pour administrer des gestionnaires de files d'attente de clusters distantes. Pour de plus amples informations, reportez-vous à la rubrique Administration d'un gestionnaire de files d'attente de cluster distantes.

Pour vous connecter avec une connexion existante établie par un autre gestionnaire de files d'attente, procédez comme suit.

- a) Dans la vue Navigateur, cliquez avec le bouton droit de la souris sur Gestionnaires de files d'attente, puis cliquez sur **Ajouter un gestionnaire de files d'attente éloignées**.  
L'assistant **Ajout d'un gestionnaire de files d'attente** s'ouvre et vous permet de créer la connexion.
- b) Dans la zone **Nom du gestionnaire de files d'attente**, indiquez le nom du gestionnaire auquel vous souhaitez vous connecter.
- c) Cliquez sur **Connexion via le gestionnaire de files d'attente intermédiaire**, puis cliquez sur **Suivant**.
- d) Dans la liste **Gestionnaire de files d'attente intermédiaire**, cliquez sur le nom du gestionnaire de files d'attente ayant établi la connexion existante.
- e) Facultatif : Cochez la case **Reconnexion automatique** afin de configurer IBM MQ Explorer pour qu'il se reconnecte automatiquement au gestionnaire de files d'attente si la connexion est perdue.
- f) Facultatif : Changez la fréquence à laquelle IBM MQ Explorer régénère les informations relatives au gestionnaire. Pour empêcher IBM MQ Explorer de régénérer automatiquement les informations relatives au gestionnaire, cliquez sur **Aucune fréquence de régénération pour le gestionnaire de files d'attente** ; pour indiquer une autre fréquence de régénération, cliquez sur **Spécifier la fréquence de régénération pour le gestionnaire de files d'attente**, puis spécifiez le délai d'attente, en secondes, que doit respecter IBM MQ Explorer avant de régénérer ces informations.
- g) Cliquez sur **Terminer**.

### Tâches associées

«Administration de gestionnaires de files d'attente éloignées», à la page 103

Dans IBM MQ Explorer, vous pouvez activer des gestionnaires de files d'attente IBM MQ sur un ordinateur distant pour l'administration à distance.

«Administration d'un gestionnaire de files d'attente de cluster distantes», à la page 149

Une fois connecté à un gestionnaire de files d'attente de cluster distantes en utilisant la source d'informations de cluster en tant que gestionnaire de files d'attente intermédiaire, vous pouvez choisir d'afficher le gestionnaire de files d'attente dans le dossier **Gestionnaires de files d'attente**. Ensuite, vous pouvez utiliser la connexion afin d'administrer le gestionnaire de files d'attente éloignées.

### Référence associée

«Préférences de mot de passe», à la page 193

Vous pouvez stocker les mots de passe dans un fichier pour ne pas avoir à les entrer chaque fois que vous souhaitez vous connecter aux ressources.

## Création d'une table de définition de canal du client

Vous pouvez créer une table de définitions de canaux de client pour un gestionnaire de files d'attente pour faciliter la connexion des instances IBM MQ Explorer au gestionnaire de files d'attente.

### Pourquoi et quand exécuter cette tâche

Lorsque vous connectez IBM MQ Explorer au gestionnaire de files d'attente en utilisant cette table, la table fournit toutes les informations de connexion et il n'est pas nécessaire de connaître les informations de connexion au gestionnaire de files d'attente.

Les instructions suivantes expliquent comment créer une table de définition de canal du client utilisable pour des connexions sécurisées à l'aide de TLS (Transport Layer Security). Pour créer une table de définition de canal du client n'utilisant pas TLS, ignorez simplement les étapes relatives à la configuration de TLS.



Pour créer une table de définition de canal du client, exécutez les tâches suivantes sur l'ordinateur hébergeant le gestionnaire de files d'attente éloignées :

## Procédure

1. Pour sécuriser les connexions faisant appel à la table de définition de canal du client, configurez le gestionnaire de files d'attente de manière à utiliser des connexions TLS.
2. Créez un canal de connexion serveur sur le gestionnaire de files d'attente.
3. Si vous utilisez TLS, configurez le canal de connexion serveur pour qu'il utilise TLS.
4. Créez un canal de connexion client portant le même nom que le canal de connexion serveur sur le gestionnaire de files d'attente.
5. Si vous utilisez TLS, configurez le canal de connexion client pour qu'il utilise TLS.  
Si vous avez configuré le canal de connexion serveur pour TLS, le canal de connexion client doit également être configuré pour utiliser TLS.
6. Transférez la table de définitions de canaux de client du gestionnaire de files d'attente vers l'ordinateur depuis lequel vous voulez vous connecter au gestionnaire de files d'attente (l'ordinateur sur lequel IBM MQ Explorer est installé). Par exemple, utilisez FTP pour transférer le fichier d'un ordinateur sur l'autre.

## Résultats

La nouvelle table de définitions de canaux de client est maintenant disponible pour IBM MQ Explorer pour la connexion au gestionnaire de files d'attente éloignées.

### Tâches associées

«Configuration de canaux TLS», à la page 157

Pour configurer des canaux TLS, utilisez la page **SSL** de la boîte de dialogue **Propriétés de canal** afin de définir la spécification de chiffrement à appliquer. Si vous le souhaitez, vous pouvez configurer un canal afin qu'il n'accepte que les certificats dont les attributs dans le nom distinctif du propriétaire correspondent aux valeurs données. Vous pouvez également configurer un canal de gestionnaire de files d'attente pour que ce dernier refuse la connexion si la partie initialisante n'envoie pas son propre certificat personnel.

«Création et configuration de gestionnaires de files d'attente et d'objets», à la page 16

Vous pouvez créer, configurer et supprimer des gestionnaires de files d'attente et des objets dans IBM MQ Explorer dans la vue Navigateur et la vue Contenu.

## Indication de l'emplacement et du mot de passe par défaut des certificats TLS

Vous pouvez configurer IBM MQ Explorer pour qu'il utilise des certificats TLS dans le fichier de clés certifiées et le fichier de clés pour la connexion à des gestionnaires de files d'attente éloignées avec une connexion TLS.

### Pourquoi et quand exécuter cette tâche

Pour configurer IBM MQ Explorer avec l'emplacement et le mot de passe du magasin de certificats TLS, procédez comme suit dans IBM MQ Explorer sur l'ordinateur sur lequel vous voulez vous connecter au gestionnaire de files d'attente éloignées :

## Procédure

1. Dans IBM MQ Explorer, cliquez sur **Fenêtre > Préférences**.  
La boîte de dialogue **Préférences** apparaît.
2. Développez **MQ Explorer**.
3. Développez **Connexions client**. La boîte de dialogue des paramètres de sécurité par défaut est maintenant accessible.
4. Sélectionnez **Référentiels de clés SSL** pour afficher le panneau **Référentiels de clés SSL**.

5. Dans la zone **Espace de stockage de certificats sécurisé**, recherchez l'emplacement du fichier de clés certifiées sur l'ordinateur, puis, dans la zone **Espace de stockage de certificats personnel**, recherchez l'emplacement du fichier de clés.

Le fichier de clés certifiées et le fichier de clés contiennent les certificats TLS employés avec des connexions utilisant des tables de définitions de canaux de client. Il est possible que le fichier de clés certifiées et le fichier de clés figurent au même endroit sur votre ordinateur.

6. (Facultatif) Cliquez sur **Entrez le mot de passe ...** Dans la section Magasin de certificats de confiance pour ouvrir la boîte de dialogue **Mot de passe SSL** ; dans la boîte de dialogue **Mot de passe SSL**, entrez le mot de passe dont IBM MQ Explorer aura besoin pour accéder au magasin.
7. Cliquez sur **Entrez le mot de passe ...** Dans la section Magasin de certificats personnels pour ouvrir la boîte de dialogue **Mot de passe SSL** ; dans la boîte de dialogue **Mot de passe SSL**, entrez le mot de passe dont IBM MQ Explorer aura besoin pour accéder au magasin.
8. Cliquez sur **OK** pour enregistrer les modifications et fermer la boîte de dialogue Préférences.

## Résultats

Maintenant, IBM MQ Explorer peut utiliser les certificats TLS dans le fichier de clés certifiées et le fichier de clés pour se connecter aux gestionnaires de files d'attente éloignées avec une connexion TLS.

### Tâches associées

«Affichage d'un gestionnaire de files d'attente éloignées», à la page 91

Si vous voulez administrer un gestionnaire de files d'attente éloignées, vous devez connecter IBM MQ Explorer au gestionnaire de files d'attente éloignées pour que le gestionnaire de files d'attente soit affiché dans la vue Navigateur. Vous pouvez créer une connexion manuellement ou à l'aide d'une table de définition de canal du client. Vous pouvez aussi créer une connexion sécurisée ou utiliser une connexion existante.

«Création d'une table de définition de canal du client», à la page 96

Vous pouvez créer une table de définitions de canaux de client pour un gestionnaire de files d'attente pour faciliter la connexion des instances IBM MQ Explorer au gestionnaire de files d'attente.

### Référence associée

«Préférences de sécurité par défaut», à la page 191

Un exit de sécurité peut être défini pour toutes les connexions client dans un même IBM MQ Explorer. C'est ce qu'on appelle l'exit de sécurité par défaut et ses préférences sont décrites ci-après.

## Masquage des gestionnaires de files d'attente

Vous pouvez masquer tout gestionnaire de files d'attente affiché dans la vue Navigateur. Si vous masquez un gestionnaire de files d'attente qui est membre d'un ou de plusieurs ensembles de gestionnaires de files d'attente, il n'apparaît dans aucun de ces ensembles.

## Pourquoi et quand exécuter cette tâche

Le masquage de gestionnaires de files d'attente permet de limiter les gestionnaires de files d'attente affichés dans le dossier des gestionnaires de files d'attente si vous utilisez un grand nombre de gestionnaires de files d'attente dans IBM MQ Explorer.

Pour masquer des gestionnaires de files d'attente, effectuez l'une des étapes suivantes :

1. [Masquer des gestionnaires de files d'attente à l'aide du navigateur : méthode 1](#)
2. [Masquer des gestionnaires de files d'attente à l'aide du navigateur : méthode 2](#)
3. [Masquer des gestionnaires de files d'attente à l'aide d'ensembles](#)

## Procédure

- [OPTION 1] Masquer des gestionnaires de files d'attente à l'aide du navigateur : méthode 1
  - a) Dans la vue Navigateur, sélectionnez un gestionnaire de files d'attente. Maintenez la touche Ctrl enfoncée pour sélectionner plusieurs gestionnaires de files d'attente.

- b) Pour masquer les gestionnaires de files d'attente sélectionnés, cliquez avec le bouton droit de la souris, puis sélectionnez **Masquer**.

Les gestionnaires de files d'attente sélectionnés ne sont plus affichés dans le dossier **Gestionnaires de files d'attente**. Si les gestionnaires de files d'attente masqués sont membres d'un ou de plusieurs ensembles de gestionnaires de files d'attente, ils ne seront pas affichés dans ces ensembles.

- [OPTION 2] Masquer des gestionnaires de files d'attente à l'aide du navigateur : méthode 2
  - a) Dans la vue **Navigateur**, cliquez avec le bouton droit de la souris sur le dossier **Gestionnaires de files d'attente**, puis cliquez sur **Afficher/masquer les gestionnaires de files d'attente**.  
La boîte de dialogue **Afficher/Masquer des gestionnaires de files d'attente** apparaît. Une liste des gestionnaires de files d'attente visibles s'affiche dans le tableau **Gestionnaires de files d'attente affichés** de la boîte de dialogue **Afficher/Masquer des gestionnaires de files d'attente**.
  - b) Dans le tableau **Gestionnaires de files d'attente affichés**, sélectionnez un ou plusieurs gestionnaires de files d'attente, puis cliquez sur **Masquer**. Les gestionnaires de files d'attente apparaissent maintenant dans le tableau **Gestionnaires de files d'attente masqués**.
  - c) Cliquez sur **Fermer**.

Les gestionnaires de files d'attente sélectionnés ne sont plus affichés dans le dossier **Gestionnaires de files d'attente**. Si les gestionnaires de files d'attente masqués sont membres d'un ou de plusieurs ensembles de gestionnaires de files d'attente, ils ne seront pas affichés dans ces ensembles.

- [OPTION 3] Masquer des gestionnaires de files d'attente à l'aide d'ensembles

Vous pouvez masquer également tout gestionnaire de files d'attente faisant partie d'un ensemble de gestionnaires de files d'attente. Ainsi, vous pouvez limiter les gestionnaires de files d'attente affichés dans le dossier d'ensembles et de gestionnaires de files d'attente si vous utilisez un grand nombre de gestionnaires de files d'attente dans IBM MQ Explorer.

Pour pouvoir masquer tous les gestionnaires de files d'attente d'un ensemble, vous devez effectuer les étapes suivantes :

1. Vous devez afficher les ensembles de gestionnaires de files d'attente dans [«Affichage d'ensembles de gestionnaires de files d'attente»](#), à la page 234.
  2. Vous devez définir un ensemble pour les gestionnaires de files d'attente, comme décrit dans [«Définition d'ensembles manuels»](#), à la page 235 ou [«Définition d'ensembles automatiques»](#), à la page 236.
- a) Dans la vue **Navigateur**, cliquez avec le bouton droit de la souris sur l'ensemble, puis cliquez sur **Masquer tous les gestionnaires de files d'attente**.

Les gestionnaires de files d'attente de l'ensemble ne sont plus affichés dans le dossier **Ensembles**.

Lorsque vous masquez les gestionnaires de files d'attente d'un ensemble, ils sont masqués dans tous les ensembles (y compris l'ensemble **Tout**) et pas uniquement dans l'ensemble sélectionné.

### Tâches associées

[«Affichage de gestionnaires de files d'attente masqués»](#), à la page 99

Vous pouvez afficher les gestionnaires de files d'attente qui ont été masqués précédemment dans la vue **Navigateur**. Vous pouvez restaurer tous les gestionnaires de files d'attente masqués simultanément, ou restaurer un gestionnaire de files d'attente spécifique. Vous pouvez aussi afficher les gestionnaires de files d'attente masqués qui sont regroupés dans un ensemble de gestionnaires de files d'attente.

[«Suppression d'un gestionnaire de files d'attente»](#), à la page 101

Vous pouvez retirer un gestionnaire de files d'attente d'IBM MQ Explorer si vous ne voulez plus l'administrer dans IBM MQ Explorer.

## Affichage de gestionnaires de files d'attente masqués

Vous pouvez afficher les gestionnaires de files d'attente qui ont été masqués précédemment dans la vue **Navigateur**. Vous pouvez restaurer tous les gestionnaires de files d'attente masqués simultanément, ou

restaurer un gestionnaire de files d'attente spécifique. Vous pouvez aussi afficher les gestionnaires de files d'attente masqués qui sont regroupés dans un ensemble de gestionnaires de files d'attente.

## Pourquoi et quand exécuter cette tâche

Si vous avez masqué des gestionnaires de files d'attente locaux ou des gestionnaires de files d'attente éloignées pour qu'ils ne s'affichent pas dans le dossier **Gestionnaires de files d'attente** et que vous avez maintenant besoin de les administrer, vous pouvez les afficher de nouveau.

Pour restaurer tous les gestionnaires de files d'attente masqués en une seule fois, effectuez l'une des étapes suivantes :

1. [Afficher tous les gestionnaires de files d'attente masqués](#)
2. [Afficher des gestionnaires de files d'attente masqués spécifiques](#)
3. [Afficher des gestionnaires de files d'attente masqués à l'aide d'ensembles](#)

## Procédure

- [OPTION 1] Afficher tous les gestionnaires de files d'attente masqués
  - a) Dans la vue **Navigateur**, cliquez avec le bouton droit de la souris sur le dossier **Gestionnaires de files d'attente**, puis cliquez sur **Afficher/masquer les gestionnaires de files d'attente**.
- [OPTION 2] Afficher des gestionnaires de files d'attente masqués spécifiques
  - a) Dans la vue **Navigateur**, cliquez avec le bouton droit de la souris sur le dossier **Gestionnaires de files d'attente**, puis cliquez sur **Afficher/masquer les gestionnaires de files d'attente**.  
La boîte de dialogue Afficher/Masquer des gestionnaires de files d'attente apparaît. La liste des gestionnaires de files d'attente masqués est affichée dans le tableau **Gestionnaires de files d'attente masqués**.
  - b) Dans la table **Gestionnaires de files d'attente masqués**, sélectionnez un ou plusieurs gestionnaires de files d'attente, puis cliquez sur **Afficher**.  
Les gestionnaires de files d'attente apparaissent maintenant dans le tableau **Gestionnaires de files d'attente affichés**.
  - c) Cliquez sur **Fermer**.  
Les gestionnaires de files d'attente sélectionnés s'affichent dans le dossier **Gestionnaires de files d'attente**.
- [OPTION 3] Afficher des gestionnaires de files d'attente masqués à l'aide d'ensembles  
Pour pouvoir afficher les gestionnaires de files d'attente masqués qui sont regroupés dans un ensemble de gestionnaires de files d'attente, vous devez effectuer les étapes suivantes :
  1. Vous devez afficher les ensembles de gestionnaires de files d'attente dans [«Affichage d'ensembles de gestionnaires de files d'attente»](#), à la page 234.
  2. Vous devez définir un ensemble pour les gestionnaires de files d'attente, comme décrit dans [«Définition d'ensembles manuels»](#), à la page 235 ou [«Définition d'ensembles automatiques»](#), à la page 236.
  - a) Dans la vue **Navigateur**, cliquez avec le bouton droit de la souris sur l'ensemble, puis cliquez sur **Afficher tous les gestionnaires de files d'attente**.  
Les gestionnaires de files d'attente précédemment masqués apparaissent dans le dossier Ensembles.  
Lorsque vous affichez les gestionnaires de files d'attente d'un ensemble, ils sont ensuite affichés dans tous les ensembles (y compris l'ensemble **Tout**) et pas uniquement dans l'ensemble sélectionné.

## Tâches associées

[«Masquage des gestionnaires de files d'attente»](#), à la page 98

Vous pouvez masquer tout gestionnaire de files d'attente affiché dans la vue Navigateur. Si vous masquez un gestionnaire de files d'attente qui est membre d'un ou de plusieurs ensembles de gestionnaires de files d'attente, il n'apparaît dans aucun de ces ensembles.

«Suppression d'un gestionnaire de files d'attente», à la page 101

Vous pouvez retirer un gestionnaire de files d'attente d'IBM MQ Explorer si vous ne voulez plus l'administrer dans IBM MQ Explorer.

## Suppression d'un gestionnaire de files d'attente

Vous pouvez retirer un gestionnaire de files d'attente d'IBM MQ Explorer si vous ne voulez plus l'administrer dans IBM MQ Explorer.

### Pourquoi et quand exécuter cette tâche

Si vous ne voulez plus administrer un gestionnaire de files d'attente dans IBM MQ Explorer, vous pouvez le supprimer du dossier **Gestionnaires de files d'attente**.

Pour supprimer un gestionnaire de files d'attente, procédez comme suit :

### Procédure

1. Dans la vue Navigateur, cliquez avec le bouton droit de la souris sur le dossier **Gestionnaires de files d'attente**, puis cliquez sur **Afficher/masquer les gestionnaires de files d'attente...**  
La boîte de dialogue Afficher/Masquer des gestionnaires de files d'attente apparaît.
2. Si le gestionnaire de files d'attente est affiché dans le dossier **Gestionnaires de files d'attente**, dans le tableau **Gestionnaires de files d'attente affichés**, masquez le gestionnaire de files d'attente de sorte qu'il apparaisse dans la liste **Gestionnaires de files d'attente masqués**.  
Pour de plus amples informations, reportez-vous à la rubrique [Masquage d'un gestionnaire de files d'attente](#).
3. Dans le tableau **Gestionnaires de files d'attente masqués**, cliquez sur le nom du gestionnaire de files d'attente, puis sur **Supprimer...**
4. Lorsque le système le demande, cliquez sur **Oui** pour confirmer la suppression du gestionnaire de files d'attente d'IBM MQ Explorer.

### Résultats

Lorsque vous supprimez un gestionnaire de files d'attente d'IBM MQ Explorer, le gestionnaire de files d'attente existe toujours sur son ordinateur hôte, mais vous ne pouvez pas l'administrer dans IBM MQ Explorer tant que vous ne le remplacez pas dans le dossier **Gestionnaires de files d'attente**.

### Tâches associées

«Administration de gestionnaires de files d'attente éloignées», à la page 103

Dans IBM MQ Explorer, vous pouvez activer des gestionnaires de files d'attente IBM MQ sur un ordinateur distant pour l'administration à distance.

«Masquage des gestionnaires de files d'attente», à la page 98

Vous pouvez masquer tout gestionnaire de files d'attente affiché dans la vue Navigateur. Si vous masquez un gestionnaire de files d'attente qui est membre d'un ou de plusieurs ensembles de gestionnaires de files d'attente, il n'apparaît dans aucun de ces ensembles.

«Affichage de gestionnaires de files d'attente masqués», à la page 99

Vous pouvez afficher les gestionnaires de files d'attente qui ont été masqués précédemment dans la vue Navigateur. Vous pouvez restaurer tous les gestionnaires de files d'attente masqués simultanément, ou restaurer un gestionnaire de files d'attente spécifique. Vous pouvez aussi afficher les gestionnaires de files d'attente masqués qui sont regroupés dans un ensemble de gestionnaires de files d'attente.

## Connexion ou déconnexion d'un gestionnaire de files d'attente

Si vous voulez administrer un gestionnaire de files d'attente dans IBM MQ Explorer, vous devez connecter IBM MQ Explorer au gestionnaire de files d'attente.

## Avant de commencer

Pour pouvoir connecter IBM MQ Explorer à un gestionnaire de files d'attente, procédez comme suit :

- Affichez le gestionnaire de files d'attente dans le dossier **Gestionnaires de files d'attente** dans IBM MQ Explorer.
- Si le gestionnaire de files d'attente se trouve sur un ordinateur autre que celui d'IBM MQ Explorer, vérifiez que le gestionnaire de files d'attente est en cours d'exécution.

## Pourquoi et quand exécuter cette tâche

Pour pouvoir administrer un gestionnaire de files d'attente dans IBM MQ Explorer, vous devez connecter IBM MQ Explorer au gestionnaire de files d'attente. Vous pouvez vous connecter à tout gestionnaire de files d'attente local, que ce dernier soit actif ou non. Toutefois, vous ne pouvez vous connecter à un gestionnaire de files d'attente éloignées que s'il est en cours d'exécution.

Vous pouvez également configurer un gestionnaire de files d'attente pour qu'IBM MQ Explorer s'y reconnecte automatiquement en cas de perte de la connexion. Pour plus d'informations, voir [«Reconnexion automatique à un gestionnaire de files d'attente»](#), à la page 102

## Procédure

1. Pour connecter IBM MQ Explorer à un gestionnaire de files d'attente, dans la vue **Navigateur**, cliquez avec le bouton droit de la souris sur ce dernier, puis cliquez sur **Connecter** ou **Déconnecter**.

IBM MQ Explorer connecte ou déconnecte le gestionnaire de files d'attente. La couleur de l'icône du gestionnaire devient jaune en cas de connexion et grise en cas de déconnexion.

Les gestionnaires de files d'attente déconnectés sont conservés dans le dossier **Gestionnaires de files d'attente**. Si vous voulez supprimer un gestionnaire de files d'attente complètement d'IBM MQ Explorer, voir [«Suppression d'un gestionnaire de files d'attente»](#), à la page 101.

2. Si les ensembles de gestionnaires de files d'attente sont activés, vous pouvez alors connecter et déconnecter tous les gestionnaires de files d'attente dans un ensemble : Dans la vue du **Navigateur**, cliquez avec le bouton droit de la souris sur l'ensemble, puis cliquez sur **Connecter les gestionnaires de files d'attente** ou **Déconnecter les gestionnaires de files d'attente**.

Tous les gestionnaires de files d'attente seront connectés ou déconnectés selon l'option sélectionnée.

## Tâches associées

[«Affichage ou masquage d'un gestionnaire de files d'attente»](#), à la page 90

Par défaut, la vue **Navigateur** affiche tous les gestionnaires de files d'attente qui se trouvent sur l'ordinateur sur lequel IBM MQ Explorer est installé. Toutefois, si vous disposez de gestionnaires de files d'attente que vous n'administrez pas vous-même actuellement, vous pouvez choisir de les masquer si vous le souhaitez. Vous pouvez également afficher et masquer les gestionnaires de files d'attente éloignées.

## Référence associée

[«Icônes dans IBM MQ Explorer»](#), à la page 318

IBM MQ Explorer utilise des icônes pour représenter les différents objets, tels que les gestionnaires de files d'attentes, les files d'attentes et les canaux.

## Reconnexion automatique à un gestionnaire de files d'attente

Vous avez la possibilité de configurer chaque gestionnaire de files d'attente pour qu'IBM MQ Explorer s'y connecte automatiquement au démarrage ou s'y reconnecte si la connexion est perdue ; par exemple, si la connexion réseau à un gestionnaire de files d'attente éloignées échoue.

## Pourquoi et quand exécuter cette tâche

Si vous déconnectez manuellement IBM MQ Explorer du gestionnaire de files d'attente, ce dernier est reconnecté automatiquement uniquement quand vous fermez et que vous redémarrez IBM MQ

Explorer. Seuls les gestionnaires de files d'attente connectés au moment où IBM MQ Explorer est fermé, et configurés pour une reconnexion automatique, sont reconnectés en mode automatique lors du redémarrage d'IBM MQ Explorer.

## Procédure

- Pour configurer un gestionnaire de files d'attente afin qu'IBM MQ Explorer s'y reconnecte automatiquement, exécutez l'une des tâches suivantes :
  - Pour un gestionnaire de files d'attente éloignées, lorsque vous ajoutez le gestionnaire de files d'attente à IBM MQ Explorer, vous pouvez sélectionner la case à cocher **Se connecter automatiquement à ce gestionnaire de files d'attente au démarrage ou si la connexion est perdue** dans l'assistant Afficher/Masquer des gestionnaires de files d'attente.
  - Pour des gestionnaires de files d'attente locaux et les gestionnaires de files d'attente éloignées déjà affichés dans le dossier **Gestionnaires de files d'attente**, cliquez avec le bouton droit de la souris sur le gestionnaire dans la vue Navigateur, puis cliquez sur **Reconnexion automatique**. Une coche apparaît en regard de l'élément de menu, indiquant qu'IBM MQ Explorer est défini pour se reconnecter automatiquement au gestionnaire de files d'attente si la connexion est perdue.

## Que faire ensuite

Pour configurer le gestionnaire de files d'attente de manière à ce qu'IBM MQ Explorer ne s'y reconnecte pas automatiquement, cliquez avec le bouton droit de la souris sur le gestionnaire, puis cliquez sur **Reconnexion automatique**. La coche en regard de l'option de menu est supprimée.

### Tâches associées

«Connexion ou déconnexion d'un gestionnaire de files d'attente», à la page 101

Si vous voulez administrer un gestionnaire de files d'attente dans IBM MQ Explorer, vous devez connecter IBM MQ Explorer au gestionnaire de files d'attente.

## Administration de gestionnaires de files d'attente éloignées

Dans IBM MQ Explorer, vous pouvez activer des gestionnaires de files d'attente IBM MQ sur un ordinateur distant pour l'administration à distance.

### Pourquoi et quand exécuter cette tâche

Dans IBM MQ Explorer, vous pouvez administrer IBM MQ sur d'autres ordinateurs connectés à votre ordinateur via TCP/IP. Il est possible de se connecter à un gestionnaire de files d'attentes distantes à l'aide d'un autre protocole de transport. Pour ce faire, la connexion doit passer par un autre gestionnaire de files d'attente auquel IBM MQ Explorer est connecté.

Toutes les éditions actuellement prises en charge de IBM MQ sur toutes les plateformes prennent en charge l'administration à distance.

Pour plus d'informations sur les systèmes d'exploitation et les niveaux de commande, voir [Configuration système requise pour IBM MQ](#) sur le site Web externe d'IBM.

Pour prendre connaissance des niveaux de commande pris en charge par un gestionnaire de files d'attente IBM MQ, affichez ses propriétés et vérifiez la propriété CommandLevel (CMDLEVEL).

Vous ne pouvez pas démarrer, arrêter, créer ni supprimer un gestionnaire de files d'attente éloignées à partir d'IBM MQ Explorer.

Pour administrer un gestionnaire de files d'attente sur un ordinateur A à partir d'IBM MQ Explorer sur un ordinateur B :

## Procédure

1. Sur l'ordinateur A, affichez le gestionnaire de files d'attente dans IBM MQ Explorer.
2. Sur l'ordinateur A, lancez le gestionnaire de files d'attente.

3. Pour utiliser le canal de connexion serveur SYSTEM.ADMIN.SVRCONN sur l'ordinateur A et se connecter au gestionnaire de files d'attente, activez ce dernier pour l'administration distante.
4. Sur l'ordinateur B, affichez le gestionnaire de files d'attente éloignées dans IBM MQ Explorer.

## Résultats

Vous pouvez administrer le gestionnaire de files d'attente sur l'ordinateur A à partir d'IBM MQ Explorer sur l'ordinateur B.

## Activation de l'administration à distance des gestionnaires de files d'attente

Dans IBM MQ Explorer, vous pouvez administrer les gestionnaires de files d'attente hébergés par les autres ordinateurs connectés à votre ordinateur par TCP/IP. Il s'agit notamment des gestionnaires de files d'attente hébergés sous z/OS.

## Pourquoi et quand exécuter cette tâche

Il est possible d'établir une connexion à un gestionnaire de files d'attente éloignées en utilisant un protocole de transport différent, mais la connexion doit passer par un autre gestionnaire de files d'attente auquel IBM MQ Explorer est connecté.

Pour pouvoir administrer à distance un gestionnaire de files d'attente, le gestionnaire doit être démarré et vous devez :

## Procédure

1. Vérifier qu'il existe un serveur de commande en cours d'exécution.
2. Créer un canal de connexion serveur pour permettre l'administration à distance du gestionnaire de files d'attente via TCP/IP.
3. Créer un programme d'écoute pour accepter les connexions réseau entrantes.
4. Vérifier que le programme d'écoute est en cours d'exécution.

Pour ce type d'administration, vous pouvez utiliser n'importe quel programme d'écoute TCP/IP et n'importe quel canal de connexion serveur.

Si vous prévoyez d'administrer un gestionnaire de files d'attente IBM WebSphere MQ 6.0 ou ultérieur à partir d'un ordinateur IBM WebSphere MQ 5.3, vous devez activer le gestionnaire de files d'attente IBM WebSphere MQ 6.0 ou ultérieur pour l'administration à distance à l'aide du canal de connexion du serveur SYSTEM.ADMIN.SVRCONN par défaut. En effet, IBM WebSphere MQ 5.3 doit utiliser le canal de connexion du serveur SYSTEM.ADMIN.SVRCONN pour se connecter à un gestionnaire de files d'attente éloignées.

Si vous prévoyez d'administrer un gestionnaire de files d'attente IBM WebSphere MQ 6.0 ou ultérieur à partir d'un ordinateur IBM WebSphere MQ 6.0 ou ultérieur, vous pouvez activer le gestionnaire de files d'attente IBM WebSphere MQ 6.0 ou ultérieur pour l'administration à distance à l'aide du canal de connexion du serveur SYSTEM.ADMIN.SVRCONN par défaut, ou indiquer un canal de connexion serveur différent lorsque l'ordinateur distant se connecte au gestionnaire de files d'attente.

Vous pouvez activer l'administration à distance sur un gestionnaire de files d'attente sur des ordinateurs Windows ou Linux (plateformes x86 et x86-64) avec IBM MQ Explorer. Sur d'autres plateformes, vous devez configurer le gestionnaire de files d'attente à partir de la ligne de commande.

Pour plus d'informations, voir [Administration des objets IBM MQ distants](#) ou [Droits d'administration d'IBM MQ sur les systèmes UNIX et Windows](#).

## **Activation de l'administration à distance d'un gestionnaire de files d'attente existant**

Dans IBM MQ Explorer, vous pouvez administrer les gestionnaires de files d'attente hébergés par les autres ordinateurs connectés à votre ordinateur par TCP/IP en utilisant les objets par défaut du système. Il s'agit notamment des gestionnaires de files d'attente hébergés sous z/OS.



## Pourquoi et quand exécuter cette tâche

Lorsque vous installez IBM MQ, s'il existe sur l'ordinateur des gestionnaires de files d'attente d'une installation précédente et que ces derniers ne sont pas configurés pour l'administration à distance, vous pouvez choisir d'exécuter l'assistant d'administration à distance. L'Assistant d'administration à distance permet de mettre à jour les gestionnaires de files d'attente de votre choix.

Si vous avez déjà installé IBM MQ sur l'ordinateur distant Windows ou Linux (plateformes x86 et x86-64) et que ce dernier contient des gestionnaires de files d'attente non configurés pour l'administration à distance, vous pouvez les configurer pour l'administration à distance en utilisant les objets par défaut du système comme suit :

Avant d'activer l'administration à distance sur un gestionnaire de files d'attente existant en utilisant les objets par défaut du système, démarrez le gestionnaire de files d'attente dans IBM MQ Explorer sur l'ordinateur qui héberge le gestionnaire de files d'attente éloignées.

Pour activer l'administration à distance d'un gestionnaire de files d'attente existant :

### Procédure

1. Dans la vue **Navigateur**, cliquez avec le bouton droit de la souris sur le gestionnaire de files d'attente, puis cliquez sur **Administration à distance....** La boîte de dialogue **Administration à distance** apparaît. IBM MQ vérifie si le canal de connexion au serveur SYSTEM.ADMIN.SVRCONN existe et vérifie s'il existe un programme d'écoute créé et en cours d'exécution. Les résultats s'affichent dans la boîte de dialogue **Administration à distance**.
2. Cliquez sur **Créer** pour créer un canal SYSTEM.ADMIN.SVRCONN s'il n'en existe pas. Le canal SYSTEM.ADMIN.SVRCONN est créé.
3. Cliquez sur **Créer** pour créer un programme d'écoute LISTENER.TCP s'il n'en existe pas. Le programme d'écoute LISTENER.TCP est créé.
4. Cliquez sur **Fermer** pour fermer la boîte de dialogue.

Pour plus d'informations, voir [Authority to administer IBM MQ on UNIX and Windows systems](#).

### ***Activation de l'administration à distance lors de la création d'un gestionnaire de files d'attente***

Lorsque vous créez un gestionnaire de files d'attente dans IBM MQ Explorer, vous pouvez activer l'administration à distance pour le nouveau gestionnaire de files d'attente. Le gestionnaire de files d'attente est configuré afin d'utiliser le canal de connexion serveur SYSTEM.ADMIN.SVRCONN pour l'administration à distance.

## Pourquoi et quand exécuter cette tâche

Cette tâche présente les étapes permettant d'activer une administration à distance lors de la création d'un nouveau gestionnaire de files d'attente.

Afin d'activer l'administration à distance pour un nouveau gestionnaire de files d'attente, procédez comme suit.

### Procédure

1. Dans l'assistant Création d'un gestionnaire de files d'attente, sélectionnez les options suivantes :
  - a) Création d'un canal de connexion serveur
  - b) Création d'un programme d'écoute TCP/IP
2. Tapez un numéro de port dans la zone **Ecouter sur le numéro de port**. Le numéro de port ne doit pas être utilisé par un autre gestionnaire de files d'attente en cours d'exécution hébergé sur le même ordinateur.

Lorsque le gestionnaire de files d'attente est créé, il est configuré pour utiliser le canal de connexion serveur SYSTEM.ADMIN.SVRCONN pour l'administration à distance.

Pour plus d'informations, voir [Administration des objets IBM MQ distants](#) ou [Droits d'administration d'IBM MQ sur les systèmes UNIX et Windows](#).

## Maintien des intercommunications dans les canaux de transmission de messages

Parfois, vous devrez intervenir pour maintenir les intercommunications dans les canaux de transmission de messages. Par exemple, vous pouvez être amené à résoudre un canal en attente de validation en sauvegardant ou validant les messages, ou à réinitialiser la synchronisation des canaux si les nombres de messages aux deux extrémités du canal ne sont pas synchronisés. Vous pouvez aussi configurer des canaux afin de réduire qu'un canal émetteur soit placé en attente de validation et rendu indisponible.

### Pourquoi et quand exécuter cette tâche

Lorsqu'un canal tente de valider une unité d'oeuvre logique, si l'extrémité réceptrice du canal n'est pas disponible, l'extrémité émettrice est mise en attente de validation car elle ne peut déterminer si les messages de la file d'attente de transmission ont été validés. Les messages sont conservés dans la file d'attente de transmission et aucun message ne peut être envoyé via le canal tant que le statut de ce dernier n'a pas été résolu. Généralement, les canaux en attente de validation sont résolus automatiquement par IBM MQ lorsque la connexion entre les deux extrémités du canal est rétablie. Ceci peut néanmoins engendrer certains retards, notamment si la connexion ne peut être rétablie, par exemple si l'extrémité réceptrice du canal a été supprimée.

L'agent MCA Channel Agent (MCA) conserve un enregistrement du nombre de messages envoyés et reçus (numéro de séquence), ainsi que l'ID de la dernière unité d'oeuvre logique validée (LUWID).

- [«Résolution des canaux en attente de validation»](#), à la page 107
- [«Réinitialisation de la synchronisation des canaux»](#), à la page 106
- [«Configuration du canal pour limiter les cas de mise en 'attente de validation'»](#), à la page 108

Pour plus d'informations, voir [Mise en file d'attente et clusters distribués](#).

### Référence associée

[«Propriétés de canal»](#), à la page 422

Vous pouvez définir des propriétés pour tous les types de canal, notamment les canaux de connexion client. Certaines propriétés sont propres à certains types de canal.

## Réinitialisation de la synchronisation des canaux

Si des erreurs de synchronisation sont signalées car les nombres de messages aux deux extrémités du canal ne sont pas synchronisés, vous pouvez réinitialiser la synchronisation.

### Pourquoi et quand exécuter cette tâche

Les agents MCA (Message Channel Agents) aux deux extrémités d'un canal comptabilisent chacun le nombre de messages envoyés via le canal, de sorte que la synchronisation entre les deux extrémités puisse être maintenue. La synchronisation peut être perdue lorsque, par exemple, la définition du canal à une extrémité est supprimée puis recrée. La définition de canal recrée réinitialise son décompte à 0, et si un gestionnaire de files d'attente tente d'utiliser le canal, des erreurs de synchronisation sont signalées car les deux extrémités du canal ne sont pas synchronisés.

Pour corriger les erreurs de synchronisation des canaux, vous devez réinitialiser le décompte de la définition de canal qui n'a pas été recrée.

Pour réinitialiser le décompte, procédez comme suit.

### Procédure

1. Dans la vue Contenu, cliquez avec le bouton droit de la souris sur la définition de canal qui n'a pas été recrée, puis cliquez sur **Réinitialiser**. La boîte de dialogue correspondante s'ouvre.

2. Dans la boîte de dialogue Réinitialiser, entrez le numéro de séquence sur lequel vous souhaitez réinitialiser la définition du canal :
  - Si l'autre extrémité du canal a été supprimée, puis recréée, entrez 0.
  - S'il s'agit d'un canal émetteur ou serveur, entrez n'importe quel numéro compris entre 0 et la valeur définie dans l'attribut de bouclage du numéro de séquence du canal (la valeur par défaut étant 999,999,999). Le nouveau numéro de séquence du message est envoyé automatiquement à l'autre extrémité du canal, qui définit alors son numéro de sorte qu'il corresponde au prochain démarrage des canaux.
  - Pour tous les autres types de canal, entrez le numéro de séquence en cours de l'autre extrémité du canal. Pour connaître le numéro de séquence en cours de l'autre extrémité du canal, cliquez, avec le bouton droit de la souris, sur le nom du canal, puis cliquez sur **Etat**.
3. Cliquez sur **Oui** pour réinitialiser la définition du canal au décompte de messages que vous avez indiqué dans la zone Numéro de séquence de message.

## Résultats

Les deux extrémités du canal ont le même décompte de messages et sont donc synchronisées.

Pour plus d'informations, voir [Mise en file d'attente et clusters distribués](#).

### Tâches associées

«Configuration des objets et des gestionnaires de files d'attente», à la page 43

Vous pouvez configurer de nombreuses propriétés pour les gestionnaires de files d'attente et leurs objets à partir d'IBM MQ Explorer en utilisant les boîtes de dialogue de propriétés.

«Maintenance des intercommunications dans les canaux de transmission de messages», à la page 106

Parfois, vous devrez intervenir pour maintenir les intercommunications dans les canaux de transmission de messages. Par exemple, vous pouvez être amené à résoudre un canal en attente de validation en sauvegardant ou validant les messages, ou à réinitialiser la synchronisation des canaux si les nombres de messages aux deux extrémités du canal ne sont pas synchronisés. Vous pouvez aussi configurer des canaux afin de réduire qu'un canal émetteur soit placé en attente de validation et rendu indisponible.

### Référence associée

«Propriétés de canal», à la page 422

Vous pouvez définir des propriétés pour tous les types de canal, notamment les canaux de connexion client. Certaines propriétés sont propres à certains types de canal.

## Résolution des canaux en attente de validation

S'il n'est pas possible de récupérer une liaison perdue, vous devez résoudre un canal en attente de validation en sauvegardant ou en validant les messages.

### Pourquoi et quand exécuter cette tâche

L'extrémité émettrice d'un canal peut contenir des messages en attente de validation, par exemple parce que la connexion à l'extrémité réceptrice du canal a été perdue. Si la liaison ne peut pas être régénérée, le canal doit être résolu afin que les messages soient annulés (et restaurés dans la file d'attente de transmission) ou validés (et supprimés).

Pour résoudre un canal, procédez comme suit.

### Procédure

1. Repérez le dernier ID d'unité d'oeuvre logique (LUWID) validé pour chaque extrémité du canal :
  - a) Dans la vue Contenu, cliquez avec le bouton droit de la souris sur la définition de canal à une extrémité du canal, puis cliquez sur **Statut...** La boîte de dialogue Statut de cette définition de canal s'ouvre.

- b) Dans cette boîte de dialogue, regardez la valeur indiquée dans la colonne **Dernier LUWID**. Cette valeur représente l'ID de la dernière unité d'oeuvre logique ayant été validée par le canal. Notez-la.
- c) Répétez les étapes 1 et 2 pour la définition du canal à l'autre extrémité.
2. Dans la vue Contenu, cliquez avec le bouton droit de la souris sur l'extrémité d'envoi du canal, puis cliquez sur **Résoudre...** La boîte de dialogue Résoudre s'ouvre.
3. Dans la boîte de dialogue Résoudre, sélectionnez la méthode de résolution du canal :
- Si la valeur LUWID de l'extrémité émettrice du canal est identique à celle de l'extrémité réceptrice, cliquez sur **Validation** pour valider les messages et les supprimer de la file d'attente de transmission.
  - Si la valeur LUWID de l'extrémité émettrice du canal est différente de celle de l'extrémité réceptrice, cliquez sur **Annulation** pour annuler l'unité d'oeuvre et conserver les messages dans la file d'attente de transmission de manière à pouvoir les renvoyer.

## Résultats

Le canal ne se trouve plus en attente de validation et la file d'attente de transmission peut être utilisée par un autre canal pour renvoyer les messages.

Pour plus d'informations, voir [Mise en file d'attente et clusters distribués](#).

### Tâches associées

«Configuration des objets et des gestionnaires de files d'attente», à la page 43

Vous pouvez configurer de nombreuses propriétés pour les gestionnaires de files d'attente et leurs objets à partir d'IBM MQ Explorer en utilisant les boîtes de dialogue de propriétés.

«Maintenance des intercommunications dans les canaux de transmission de messages», à la page 106

Parfois, vous devrez intervenir pour maintenir les intercommunications dans les canaux de transmission de messages. Par exemple, vous pouvez être amené à résoudre un canal en attente de validation en sauvegardant ou validant les messages, ou à réinitialiser la synchronisation des canaux si les nombres de messages aux deux extrémités du canal ne sont pas synchronisés. Vous pouvez aussi configurer des canaux afin de réduire qu'un canal émetteur soit placé en attente de validation et rendu indisponible.

### Référence associée

«Propriétés de canal», à la page 422

Vous pouvez définir des propriétés pour tous les types de canal, notamment les canaux de connexion client. Certaines propriétés sont propres à certains types de canal.

## Configuration du canal pour limiter les cas de mise en 'attente de validation'

Avec l'attribut **Intervalle des pulsations par lots**, vous pouvez réduire le risque qu'un canal émetteur soit placé en attente de validation et rendu indisponible.

### Pourquoi et quand exécuter cette tâche

Vous pouvez configurer les canaux à l'aide de l'attribut **Intervalle des pulsations par lots**, de manière à ce que l'extrémité émettrice du canal vérifie que l'extrémité réceptrice est toujours active avant que le canal ne tente de valider l'unité d'oeuvre logique en cours. Une fois l'attribut **Intervalle des pulsations par lots** défini, l'extrémité émettrice du canal envoie une pulsation à l'extrémité réceptrice avant que le canal tente de valider l'unité d'oeuvre logique en cours.

Si le canal émetteur a reçu une communication du canal récepteur dans l'**intervalle des pulsations par lots**, le système suppose que le canal récepteur est actif ; sinon, une 'pulsation' est envoyée au canal récepteur pour vérifier son état. Le canal émetteur attend une réponse de l'extrémité réceptrice du canal pendant une période donnée, en fonction du nombre de secondes spécifié dans l'attribut de canal Intervalle des pulsations (HBINT).

L'utilisation de l'attribut **Intervalle des pulsations par lots** présente un avantage : l'extrémité émettrice n'est pas mise en attente de validation et ne devient pas indisponible ; le seul délai est engendré par

le temps que l'extrémité émettrice passe à envoyer la pulsation et à attendre la réponse de l'extrémité réceptrice du canal.

Pour configurer l'attribut **Intervalle des pulsations par lots**, procédez comme suit :

## Procédure

1. Ouvrez la boîte de dialogue de propriétés du canal émetteur.
2. Dans la page **Avancé**, entrez le nombre de secondes pendant lesquelles l'extrémité émettrice du canal attend la réponse de l'extrémité réceptrice.
3. Cliquez sur **OK**.

## Résultats

Dès que le canal est prêt à valider une unité d'oeuvre logique, l'extrémité émettrice du canal envoie une pulsation à l'extrémité réceptrice pour vérifier que cette dernière est toujours active.

Pour plus d'informations, voir [Mise en file d'attente et clusters distribués](#).

### Tâches associées

«Configuration des objets et des gestionnaires de files d'attente», à la page 43

Vous pouvez configurer de nombreuses propriétés pour les gestionnaires de files d'attente et leurs objets à partir d'IBM MQ Explorer en utilisant les boîtes de dialogue de propriétés.

«Maintenance des intercommunications dans les canaux de transmission de messages», à la page 106

Parfois, vous devrez intervenir pour maintenir les intercommunications dans les canaux de transmission de messages. Par exemple, vous pouvez être amené à résoudre un canal en attente de validation en sauvegardant ou validant les messages, ou à réinitialiser la synchronisation des canaux si les nombres de messages aux deux extrémités du canal ne sont pas synchronisés. Vous pouvez aussi configurer des canaux afin de réduire qu'un canal émetteur soit placé en attente de validation et rendu indisponible.

### Référence associée

«Propriétés de canal», à la page 422

Vous pouvez définir des propriétés pour tous les types de canal, notamment les canaux de connexion client. Certaines propriétés sont propres à certains types de canal.

## Configuration de la messagerie de type publication/abonnement

Dans la messagerie de publication/abonnement, l'expéditeur du message (le diffuseur de publications) est découplé du destinataire du message (l'abonné) afin qu'il ignore l'identité du destinataire du message et que l'abonné ignore l'identité de l'expéditeur. Le diffuseur de publications publie le message sur le courtier, qui se charge alors de la distribution du message aux abonnés susceptibles d'être intéressés par les informations contenues dans le message.

## Procédure

- «Diffuseurs de publications et abonnés», à la page 109
- [Configuration de la messagerie de publication/abonnement pour les gestionnaires de files d'attente IBM WebSphere MQ 7.0 et versions ultérieures](#).

## Diffuseurs de publications et abonnés

Les diffuseurs de publications et les abonnés sont des applications qui envoient et reçoivent des messages (publications) à l'aide de la messagerie de type publication/abonnement. Les diffuseurs de publications et les abonnés sont découplés les uns des autres afin que les diffuseurs de publications ignorent la destination des informations qu'ils envoient et que les abonnés ignorent l'origine des informations qu'ils reçoivent.

Le fournisseur d'informations est appelé un *diffuseur de publications*. Les diffuseurs de publications fournissent des informations sur un sujet sans requérir de détails sur les applications nécessitant ces informations.

Le consommateur de ces informations est appelé un *abonné*. L'abonné décide des informations auxquelles il s'intéresse, puis attend de recevoir ces informations. Les abonnés peuvent recevoir des informations de plusieurs diffuseurs de publications et ces informations peuvent être également envoyées à d'autres abonnés.

Les informations sont envoyées dans un message IBM MQ et le sujet des informations est identifié par une *chaîne de rubrique*. Lorsqu'il publie des informations, le diffuseur de publications les associe à une chaîne de rubrique ; l'abonné indique les chaînes de rubrique pour lesquelles il souhaite recevoir des publications. Il reçoit des informations concernant uniquement les chaînes de rubrique auxquelles il s'est abonné.

Les gestionnaires de files d'attente IBM WebSphere MQ 7.0 et versions ultérieures utilisent un moteur de publication/abonnement à la place d'un courtier pour contrôler les interactions entre les diffuseurs et les abonnés. Ce moteur reçoit des messages provenant des diffuseurs de publications et des demandes d'abonnement provenant d'abonnés. Le rôle de ce moteur constitue à acheminer des données publiées vers les abonnés cible.

### **Concepts associés**

«Rubriques», à la page 21

Une rubrique identifie le sujet d'une publication. Une rubrique est une chaîne de caractères décrivant l'objet des informations publiées dans un message de publication/abonnement. En tant qu'abonné, vous pouvez indiquer une rubrique ou une série de rubriques à l'aide de caractères génériques pour recevoir les informations dont vous avez besoin.

«Publications», à la page 24

Les publications sont des messages envoyés par une application au moteur de publication/abonnement. Le moteur de publication/abonnement envoie ensuite les messages à toutes les applications ayant souscrit un abonnement afin de recevoir ces messages.

### **Tâches associées**

«Configuration de la messagerie de type publication/abonnement pour les gestionnaires de files d'attente IBM WebSphere MQ 7.0 et versions ultérieures», à la page 122

Dans IBM MQ Explorer, vous pouvez configurer des gestionnaires de files d'attente IBM WebSphere MQ 7.0 et versions ultérieures comme moteurs de publication/abonnement pour envoyer des messages entre des applications de publication et des applications d'abonnement. Pour tester vos configurations, vous pouvez vous enregistrer en tant qu'abonné, puis envoyer et recevoir des publications test si vous y êtes autorisé.

## **Configuration de la messagerie de publication/abonnement pour les gestionnaires de files d'attente IBM WebSphere MQ 6.0**

Dans IBM MQ Explorer, vous pouvez configurer les gestionnaires de files d'attente IBM WebSphere MQ 6.0 comme courtiers pour router les messages entre les applications de publication et d'abonnement. Pour tester vos configurations, vous pouvez vous enregistrer en tant que diffuseur de publications et en tant qu'abonné et envoyer et recevoir des publications tests.

### **Avant de commencer**

Avant de commencer :

- «Création et configuration de gestionnaires de files d'attente et d'objets», à la page 16. Le gestionnaire de files d'attente va héberger le courtier de publication / d'abonnement.

Pour plus d'informations sur les courtiers et les réseaux de courtiers, voir [Messagerie de publication / abonnement](#).

## Pourquoi et quand exécuter cette tâche

Pour configurer la messagerie de type publication/abonnement sur un gestionnaire de files d'attente IBM WebSphere MQ 6 :

### Procédure

1. [Enregistrez-vous en tant que diffuseur.](#)
2. [Enregistrez-vous en tant qu'abonné.](#)
3. [Envoi et réception de publications tests.](#)

### Que faire ensuite

Dans IBM MQ Explorer, vous pouvez également afficher et effacer les publications conservées et afficher la liste des applications de publication et d'abonnement et les flux.

#### Tâches associées

«Affichage des publications conservées», à la page 119

Les publications sont conservées par le courtier une fois la publication envoyée aux abonnés intéressés (généralement, le courtier supprime les publications après leur envoi et ne conserve pas de copies). Vous pouvez afficher la publication qui est actuellement conservée par le courtier. Le courtier conserve une seule publication par rubrique.

«Affichage de la liste de diffuseurs de publications enregistrés», à la page 117

Vous pouvez afficher la liste des applications enregistrées pour la publication dans les rubriques du courtier ou afficher la liste des applications qui sont enregistrées à des fins de publication dans une rubrique spécifique.

«Affichage d'une liste d'abonnés», à la page 118

Vous pouvez afficher la liste des applications abonnées à des rubriques dans un courtier ou la liste des applications qui sont abonnées à une rubrique spécifique.

«Affichage d'une liste de flux», à la page 118

Les flux permettent de séparer le flux d'informations pour différentes rubriques. Vous pouvez afficher la liste de tous les flux qui sont actuellement disponibles dans le courtier.

### Rubriques

Une rubrique identifie le sujet d'une publication. Les noms de rubrique sont composés de chaînes de caractères. Des caractères génériques peuvent être inclus dans les abonnements afin d'extraire les informations requises par l'application. La publication ou l'abonnement IBM MQ reconnaît l'astérisque (\*) et le point d'interrogation (?) comme caractères génériques.

### Noms de rubrique

Les noms de rubrique sont des chaînes de caractères. Vous pouvez disposer de rubriques de haut niveau appelées 'Sport', 'Articles', 'Films' et 'Télévision'. Vous pouvez également diviser la rubrique 'Sport' dans des rubriques plus spécifiques qui concernent des disciplines différentes, par exemple :

```
Sport/Soccer Sport/Golf Sport/Tennis
```

Ces rubriques peuvent être à nouveau divisées en d'autres rubriques afin de séparer les différents types d'informations sur chaque sport :

```
Sport/Soccer/Fixtures Sport/Soccer/Results Sport/Soccer/Reports
```

La publication ou l'abonnement IBM MQ ne reconnaît pas que la barre oblique (/) est utilisée de manière particulière, mais si vous utilisez la barre oblique (/) comme séparateur, vous pouvez assurer la compatibilité avec d'autres applications d'intégration métier WebSphere.

Vous pouvez utiliser n'importe quel caractère de l'ensemble de caractères à un octet pour lequel la machine est configurée dans la chaîne de caractères. Notez, toutefois, qu'il se peut que la chaîne de rubrique doive être transcodée dans une autre représentation de caractère ; vous devez alors uniquement utiliser les caractères qui sont disponibles dans le jeu de caractères défini de toutes les machines concernées.

Les chaînes de rubrique sont sensibles à la casse et un caractère blanc n'a aucune valeur spécifique. En tant qu'abonné, vous pouvez spécifier une rubrique ou une plage de rubriques à l'aide de caractères génériques afin de recevoir les informations de votre choix.

## Caractères génériques dans les chaînes de rubrique

La fonction de publication/abonnement d'IBM MQ reconnaît les caractères génériques suivants :

Caractère générique	Explication
Astérisque (*)	Zéro caractères ou plus
Point d'interrogation (?)	Un caractère

Par exemple, vous pouvez utiliser les chaînes de rubrique suivantes dans les abonnements pour extraire des ensembles d'informations spécifiques :

**\***

Toutes les informations sur les rubriques Sport, Articles, Films et Télévision.

**Sport/\***

Toutes les informations sur le football, le golf et le tennis.

**Sport/Football/\***

Toutes les informations sur le football (calendrier des rencontres, résultats et résumés).

**Sport\*/Résultats**

Tous les résultats associés au football, au golf et au tennis.

Si vous souhaitez inclure l'astérisque (\*) ou le point d'interrogation (?) dans la chaîne de rubrique d'un abonnement, vous devez utiliser le signe pourcentage (%) comme caractère d'échappement. Par exemple, si vous souhaitez vous abonner à une rubrique appelée ABC\*D, vous devez entrer la chaîne ABC%\*D.

Si vous souhaitez utiliser un caractère % dans la chaîne de rubrique d'un abonnement, vous devez indiquer deux signes de pourcentage (%%). Un signe de pourcentage (%) dans une chaîne de sujet doit toujours être suivi d'un astérisque (\*), d'un point d'interrogation (?) ou d'un autre signe de pourcentage (%).

Les caractères génériques ne regroupent pas les flux.

### Concepts associés

«Diffuseurs de publications et abonnés», à la page 109

Les diffuseurs de publications et les abonnés sont des applications qui envoient et reçoivent des messages (publications) à l'aide de la messagerie de type publication/abonnement. Les diffuseurs de publications et les abonnés sont découplés les uns des autres afin que les diffuseurs de publications ignorent la destination des informations qu'ils envoient et que les abonnés ignorent l'origine des informations qu'ils reçoivent.

«Flux», à la page 114

Les flux s'appliquent aux gestionnaires de files d'attente IBM WebSphere MQ 6.0 uniquement et permettent de séparer le flux d'informations des différentes rubriques. Un flux est implémenté comme un ensemble de files d'attente ; une file d'attente sur chaque courtier prenant en charge le flux. Chaque file d'attente est dotée du même nom (le nom du flux). Le flux par défaut défini sur tous les courtiers d'un réseau est appelé SYSTEM.BROKER.DEFAULT.STREAM.

### Référence associée

«Attributs de statut des rubriques», à la page 605



Attributs de statut des rubriques.

## **Publications**

Les publications sont des messages envoyés par une application vers le courtier. Ce dernier envoie ensuite ces messages vers toutes les applications ayant souscrit un abonnement pour recevoir des messages.

**Remarque :** ces informations concernent les gestionnaires de files d'attente IBM WebSphere MQ 6.0 seulement.

Le courtier peut gérer les publications reçues de manières différentes, en fonction du type d'informations contenues dans la publication.

## **Informations d'état et données sur l'événement**

Les publications peuvent être classées en fonction du type d'informations qu'elles contiennent :

### **Publications relatives à l'état**

Les publications d'état contiennent des informations sur l'*état* actuel d'un élément, par exemple le prix d'une action ou le score actuel d'un match de football. Lorsqu'un événement se produit, (par exemple, le prix des actions est modifié ou le score d'un match change), les informations relatives à l'état précédent sont obsolètes et sont remplacées par les informations les plus récentes.

Une application abonnée souhaite recevoir la version actuelle des informations d'état au démarrage, puis recevoir les nouvelles informations chaque fois que l'état change.

### **Publications relatives aux événements**

Les publications d'événement contiennent des informations sur les *événements* individuels qui peuvent se produire, par exemple sur la négociation d'une action particulière ou sur le marquage d'un but spécifique. Chaque événement est indépendant des autres événements.

Un abonné souhaite recevoir les informations sur les événements à mesure qu'ils se produisent.

## **Publications conservées**

Par défaut, un courtier supprime une publication après l'avoir envoyée à tous les abonnés intéressés. Ce type de traitement est adapté aux informations d'événement, mais pas toujours aux informations d'état. Un diffuseur de publications peut indiquer qu'un courtier doit conserver une copie de la publication, (cette copie est appelée une *publication conservée*). La copie peut être envoyée aux abonnés ultérieurs qui manifestent un intérêt pour cette rubrique. Cela signifie que les nouveaux abonnés ne doivent pas nécessairement attendre que les informations soient à nouveau publiées pour les recevoir. Par exemple, un abonné souscrivant un abonnement au cours d'une action recevra immédiatement le cours actuel de l'action, sans attendre que celui-ci change (et soit publié par conséquent à nouveau).

Le courtier conserve une seule publication par rubrique ; la nouvelle publication remplace l'ancienne qui est alors supprimée. Vous devez donc vous assurer qu'un seul diffuseur de publications envoie des publications conservées sur chaque rubrique.

Les abonnés peuvent préciser qu'ils ne souhaitent pas recevoir les publications conservées et les abonnés existants peuvent demander qu'un double d'une publication conservée leur soit envoyé.

### **Concepts associés**

«Diffuseurs de publications et abonnés», à la page 109

Les diffuseurs de publications et les abonnés sont des applications qui envoient et reçoivent des messages (publications) à l'aide de la messagerie de type publication/abonnement. Les diffuseurs de publications et les abonnés sont découplés les uns des autres afin que les diffuseurs de publications ignorent la destination des informations qu'ils envoient et que les abonnés ignorent l'origine des informations qu'ils reçoivent.

«Rubriques», à la page 111

Une rubrique identifie le sujet d'une publication. Les noms de rubrique sont composés de chaînes de caractères. Des caractères génériques peuvent être inclus dans les abonnements afin d'extraire les

informations requises par l'application. La publication ou l'abonnement IBM MQ reconnaît l'astérisque (\*) et le point d'interrogation (?) comme caractères génériques.

### **Tâches associées**

«Enregistrement en tant que diffuseur de publications», à la page 114

Lorsque vous publiez dans une rubrique pour la première fois, vous êtes implicitement enregistré avec le courtier en tant que diffuseur de publications. Si, cependant, le courtier ignore le flux sur lequel vous publiez ou si vous pensez qu'il l'ignore, vous devez vous enregistrer de manière explicite en tant que diffuseur de publications afin que le courtier reconnaisse le flux.

### **Flux**

Les flux s'appliquent aux gestionnaires de files d'attente IBM WebSphere MQ 6.0 uniquement et permettent de séparer le flux d'informations des différentes rubriques. Un flux est implémenté comme un ensemble de files d'attente ; une file d'attente sur chaque courtier prenant en charge le flux. Chaque file d'attente est dotée du même nom (le nom du flux). Le flux par défaut défini sur tous les courtiers d'un réseau est appelé SYSTEM.BROKER.DEFAULT.STREAM.

Les flux peuvent être créés par une application ou par l'administrateur. Les noms de flux sont sensibles à la casse et les files d'attente de flot doivent être des files d'attente locales (et non des files d'attente alias). Les noms de flux commençant par les caractères 'SYSTEM.BROKER.' sont réservés pour IBM WebSphere MQ.

Un courtier dispose d'une unité d'exécution différente pour chaque flux pris en charge. Si plusieurs flux sont utilisés, le courtier peut traiter les publications reçues simultanément dans les files d'attente de flot différentes. Les flux permettent également de regrouper les rubriques, de limiter la plage de publications et d'abonnements qu'un courtier doit gérer, de fournir un contrôle d'accès, de définir une certaine qualité de service pour les communications courtier à courtier et d'attribuer plusieurs attributs de file d'attente à des fins de publication sur des flux distincts.

### **Concepts associés**

«Rubriques», à la page 111

Une rubrique identifie le sujet d'une publication. Les noms de rubrique sont composés de chaînes de caractères. Des caractères génériques peuvent être inclus dans les abonnements afin d'extraire les informations requises par l'application. La publication ou l'abonnement IBM MQ reconnaît l'astérisque (\*) et le point d'interrogation (?) comme caractères génériques.

«Files d'attente IBM MQ», à la page 18

Une file d'attente est un conteneur destiné au stockage temporaire de messages. Les applications de gestion connectées au gestionnaire de files d'attente hébergeant la file d'attente peuvent extraire ou insérer des messages sur cette file d'attente.

### ***Enregistrement en tant que diffuseur de publications***

Lorsque vous publiez dans une rubrique pour la première fois, vous êtes implicitement enregistré avec le courtier en tant que diffuseur de publications. Si, cependant, le courtier ignore le flux sur lequel vous publiez ou si vous pensez qu'il l'ignore, vous devez vous enregistrer de manière explicite en tant que diffuseur de publications afin que le courtier reconnaisse le flux.

### **Avant de commencer**

**Remarque :** ces informations concernent les gestionnaires de files d'attente IBM WebSphere MQ 6.0 seulement.

Avant de commencer :

- Indiquez le gestionnaire de files d'attente qui héberge le courtier.

### **Pourquoi et quand exécuter cette tâche**

Pour l'enregistrement avec le courtier en tant que diffuseur de publications :

## Procédure

1. Dans la vue Navigateur, développez le gestionnaire de files d'attente qui héberge le courtier avec lequel vous souhaitez vous enregistrer en tant que diffuseur de publications, puis cliquez sur le dossier **Rubriques**.

Les rubriques existantes dans le courtier sont affichées dans la vue Contenu.

2. Lancez l'assistant Enregistrement d'un diffuseur de publications :

- Si la vue Contenu inclut la rubrique, cliquez sur cette dernière avec le bouton droit de la souris, puis cliquez sur **Enregistrer le diffuseur de publications...**
- Si la rubrique n'est pas répertoriée dans la vue Contenu, cliquez avec le bouton droit de la souris sur le dossier **Rubriques**, puis cliquez sur **Enregistrer le diffuseur de publications...**

L'assistant Enregistrement d'un diffuseur de publications apparaît.

3. Exécutez les différentes étapes de l'assistant pour vous enregistrer en tant que diffuseur de publications dans la rubrique dans laquelle vous souhaitez publier des messages.

## Résultats

La mise à jour de la vue Contenu permet d'indiquer le nombre total de diffuseurs de publications qui sont enregistrés pour la publication dans cette rubrique.

## Que faire ensuite

Suite :

1. [Affichage de la liste des diffuseurs de publications enregistrés.](#)
2. [Envoi et réception de publications tests.](#)

## Concepts associés

«Rubriques», à la page 111

Une rubrique identifie le sujet d'une publication. Les noms de rubrique sont composés de chaînes de caractères. Des caractères génériques peuvent être inclus dans les abonnements afin d'extraire les informations requises par l'application. La publication ou l'abonnement IBM MQ reconnaît l'astérisque (\*) et le point d'interrogation (?) comme caractères génériques.

«Flux», à la page 114

Les flux s'appliquent aux gestionnaires de files d'attente IBM WebSphere MQ 6.0 uniquement et permettent de séparer le flux d'informations des différentes rubriques. Un flux est implémenté comme un ensemble de files d'attente ; une file d'attente sur chaque courtier prenant en charge le flux. Chaque file d'attente est dotée du même nom (le nom du flux). Le flux par défaut défini sur tous les courtiers d'un réseau est appelé SYSTEM.BROKER.DEFAULT.STREAM.

«Diffuseurs de publications et abonnés», à la page 109

Les diffuseurs de publications et les abonnés sont des applications qui envoient et reçoivent des messages (publications) à l'aide de la messagerie de type publication/abonnement. Les diffuseurs de publications et les abonnés sont découplés les uns des autres afin que les diffuseurs de publications ignorent la destination des informations qu'ils envoient et que les abonnés ignorent l'origine des informations qu'ils reçoivent.

## ***Enregistrement en tant qu'abonné***

Pour recevoir des publications, vous devez vous enregistrer avec le courtier en tant qu'abonné pour les rubriques qui vous intéressent.

## Avant de commencer

**Remarque :** ces informations concernent les gestionnaires de files d'attente IBM WebSphere MQ 6.0 seulement.

Avant de commencer :

- [Affichez le gestionnaire de files d'attente qui héberge le courtier dans IBM MQ Explorer.](#)

## Pourquoi et quand exécuter cette tâche

Pour vous enregistrer en tant qu'abonné :

### Procédure

1. Vérifiez que vous disposez des droits suivants sur les objets :

Objet	Droits d'accès
Le nom de la file d'attente de contrôle du courtier (SYSTEM.BROKER.CONTROL.QUEUE)	Insertion
Les files d'attente de flot dans lesquelles les messages sont publiés	Accès à la navigation
La file d'attente de souscription qui va recevoir les publications	Insertion

2. Dans la vue Navigateur, développez le gestionnaire de files d'attente qui héberge le courtier avec lequel vous souhaitez vous enregistrer en tant qu'abonné, puis cliquez sur le dossier **Rubriques**. Les rubriques existantes dans le courtier sont affichées dans la vue Contenu.
3. Lancez l'assistant Enregistrement d'un abonné :
  - Si la rubrique existe déjà, cliquez avec le bouton droit de la souris sur la rubrique, puis cliquez sur **Enregistrer l'abonné...**
  - Si la rubrique n'existe pas déjà, cliquez avec le bouton droit de la souris sur le dossier **Rubriques**, puis cliquez sur **Enregistrer l'abonné...**L'assistant Enregistrement d'un abonné s'ouvre.
4. Exécutez les différentes étapes de l'assistant pour vous enregistrer en tant qu'abonné dans la rubrique dans laquelle vous souhaitez recevoir des messages.

### Résultats

La mise à jour de la vue Contenu permet d'indiquer le nombre total de diffuseurs de publications qui sont enregistrés pour la publication dans cette rubrique.

### Que faire ensuite

Suite :

1. [Affichage de la liste d'abonnés enregistrés.](#)
2. [Envoi et réception de publications tests.](#)

### Concepts associés

«Droits définissables sur les objets IBM MQ», à la page 179

Vous pouvez définir des droits pour les utilisateurs et les groupes qui accèdent à différents objets IBM MQ.

«Rubriques», à la page 111

Une rubrique identifie le sujet d'une publication. Les noms de rubrique sont composés de chaînes de caractères. Des caractères génériques peuvent être inclus dans les abonnements afin d'extraire les informations requises par l'application. La publication ou l'abonnement IBM MQ reconnaît l'astérisque (\*) et le point d'interrogation (?) comme caractères génériques.

«Diffuseurs de publications et abonnés», à la page 109

Les diffuseurs de publications et les abonnés sont des applications qui envoient et reçoivent des messages (publications) à l'aide de la messagerie de type publication/abonnement. Les diffuseurs de publications et les abonnés sont découplés les uns des autres afin que les diffuseurs de publications ignorent la destination des informations qu'ils envoient et que les abonnés ignorent l'origine des informations qu'ils reçoivent.

## Tâches associées

«Octroi de droits sur un objet spécifique», à la page 165

Un utilisateur doit disposer des droits appropriés pour effectuer des opérations sur les objets (par exemple, parcourir les messages d'une file d'attente).

## Affichage de la liste de diffuseurs de publications enregistrés

Vous pouvez afficher la liste des applications enregistrées pour la publication dans les rubriques du courtier ou afficher la liste des applications qui sont enregistrées à des fins de publication dans une rubrique spécifique.

## Avant de commencer

**Remarque :** ces informations concernent les gestionnaires de files d'attente IBM WebSphere MQ 6.0 seulement.

Avant de commencer :

- [Enregistrez-vous en tant que diffuseur de publications sur une rubrique.](#)

## Pourquoi et quand exécuter cette tâche

Pour afficher la liste des diffuseurs de publications enregistrés :

## Procédure

1. Dans la vue Navigateur, développez le gestionnaire de files d'attente qui héberge le courtier avec lequel vous souhaitez vous enregistrer en tant que diffuseur de publications, puis cliquez sur le dossier **Rubriques**.

Les rubriques existantes dans le courtier sont affichées dans la vue Contenu.

2. Pour demander la liste des diffuseurs de publications enregistrés :

- Si vous souhaitez afficher toutes les applications qui sont enregistrées à des fins de publication dans une rubrique spécifique, cliquez avec le bouton droit de la souris sur la rubrique, puis cliquez sur **Diffuseurs de publications enregistrés...**
- Si vous souhaitez afficher toutes les applications qui sont enregistrées à des fins de publication dans une rubrique du courtier, cliquez avec le bouton droit de la souris sur le dossier **Rubriques**, puis cliquez sur **Afficher les diffuseurs de publications enregistrés...**

## Résultats

La boîte de dialogue Diffuseurs de publications enregistrés s'ouvre, affichant des informations sur les applications qui sont enregistrées en tant que diffuseurs de publications, y compris le nom d'utilisateur sous lequel l'application est exécutée.

## Concepts associés

«Rubriques», à la page 111

Une rubrique identifie le sujet d'une publication. Les noms de rubrique sont composés de chaînes de caractères. Des caractères génériques peuvent être inclus dans les abonnements afin d'extraire les informations requises par l'application. La publication ou l'abonnement IBM MQ reconnaît l'astérisque (\*) et le point d'interrogation (?) comme caractères génériques.

## Référence associée

«Vue Contenu IBM MQ Explorer», à la page 334

La vue Contenu dans IBM MQ Explorer affiche des informations sur des objets et des propriétés.

«Vue Navigateur IBM MQ Explorer», à la page 324

La vue Navigateur dans IBM MQ Explorer contient tous les objets IBM MQ que vous pouvez administrer et surveiller dans IBM MQ Explorer.

## ***Affichage d'une liste d'abonnés***

Vous pouvez afficher la liste des applications abonnées à des rubriques dans un courtier ou la liste des applications qui sont abonnées à une rubrique spécifique.

### **Avant de commencer**

**Remarque :** ces informations concernent les gestionnaires de files d'attente IBM WebSphere MQ 6.0 seulement.

Avant de commencer :

- [Enregistrez-vous en tant qu'abonné dans une rubrique.](#)

### **Pourquoi et quand exécuter cette tâche**

Pour afficher une liste d'abonnés, procédez comme suit :

### **Procédure**

1. Dans la vue **Navigateur**, développez le gestionnaire de files d'attente qui héberge le courtier avec lequel vous souhaitez vous enregistrer en tant qu'abonné, puis cliquez sur le dossier **Rubriques**.  
Les rubriques existantes dans le courtier sont affichées dans la vue **Contenu**.
2. Pour demander la liste des abonnés :
  - Si vous souhaitez afficher toutes les applications abonnées à une rubrique spécifique, cliquez avec le bouton droit de la souris sur la rubrique, puis cliquez sur **Abonnés...**
  - Si vous souhaitez afficher toutes les applications abonnées à une rubrique dans le courtier, cliquez avec le bouton droit de la souris sur le dossier **Rubriques**, puis cliquez sur **Afficher les abonnés...**

### **Résultats**

La boîte de dialogue **Abonnés enregistrés** s'ouvre, affichant des informations sur les applications qui sont abonnées, y compris le nom d'utilisateur sous lequel l'application est exécutée.

#### **Concepts associés**

«Rubriques», à la page [111](#)

Une rubrique identifie le sujet d'une publication. Les noms de rubrique sont composés de chaînes de caractères. Des caractères génériques peuvent être inclus dans les abonnements afin d'extraire les informations requises par l'application. La publication ou l'abonnement IBM MQ reconnaît l'astérisque (\*) et le point d'interrogation (?) comme caractères génériques.

#### **Référence associée**

«Vue Contenu IBM MQ Explorer», à la page [334](#)

La vue Contenu dans IBM MQ Explorer affiche des informations sur des objets et des propriétés.

«Vue Navigateur IBM MQ Explorer», à la page [324](#)

La vue Navigateur dans IBM MQ Explorer contient tous les objets IBM MQ que vous pouvez administrer et surveiller dans IBM MQ Explorer.

## ***Affichage d'une liste de flux***

Les flux permettent de séparer le flux d'informations pour différentes rubriques. Vous pouvez afficher la liste de tous les flux qui sont actuellement disponibles dans le courtier.

### **Avant de commencer**

**Remarque :** ces informations concernent les gestionnaires de files d'attente IBM WebSphere MQ 6.0 seulement.

Si vous n'indiquez pas de flux, le flux par défaut est utilisé. Le flux par défaut défini sur tous les courtiers d'un réseau s'appelle SYSTEM.BROKER.DEFAULT.STREAM

Avant de commencer :

- Indiquez le gestionnaire de files d'attente qui héberge le courtier.

## **Pourquoi et quand exécuter cette tâche**

Pour afficher la liste des flux associés au courtier :

### **Procédure**

1. Dans la vue Navigateur, développez le gestionnaire de files d'attente qui héberge le courtier.
2. Cliquez avec le bouton droit de la souris sur le dossier **Rubriques**, puis cliquez sur **Afficher les flux...**

### **Résultats**

La boîte de dialogue Flux s'affiche, répertoriant tous les flux associés au courtier.

#### **Concepts associés**

«Flux», à la page 114

Les flux s'appliquent aux gestionnaires de files d'attente IBM WebSphere MQ 6.0 uniquement et permettent de séparer le flux d'informations des différentes rubriques. Un flux est implémenté comme un ensemble de files d'attente ; une file d'attente sur chaque courtier prenant en charge le flux. Chaque file d'attente est dotée du même nom (le nom du flux). Le flux par défaut défini sur tous les courtiers d'un réseau est appelé SYSTEM.BROKER.DEFAULT.STREAM.

### **Affichage des publications conservées**

Les publications sont conservées par le courtier une fois la publication envoyée aux abonnés intéressés (généralement, le courtier supprime les publications après leur envoi et ne conserve pas de copies). Vous pouvez afficher la publication qui est actuellement conservée par le courtier. Le courtier conserve une seule publication par rubrique.

## **Pourquoi et quand exécuter cette tâche**

**Remarque :** ces informations concernent les gestionnaires de files d'attente IBM WebSphere MQ 6.0 seulement.

Pour afficher une publication conservée, procédez comme suit :

### **Procédure**

1. Dans la vue Navigateur, développez le gestionnaire de files d'attente qui héberge le courtier, puis cliquez sur le dossier **Rubriques**.  
Les rubriques existantes dans le courtier sont affichées dans la vue Contenu.
2. Dans la vue Contenu, cliquez avec le bouton droit de la souris sur la rubrique dans laquelle la publication conservée a été publiée, puis cliquez sur **Afficher la publication conservée...**

### **Résultats**

Ouvrez la boîte de dialogue de propriétés des messages conservés qui affiche les informations sur la publication conservée.

#### **Concepts associés**

«Publications», à la page 113

Les publications sont des messages envoyés par une application vers le courtier. Ce dernier envoie ensuite ces messages vers toutes les applications ayant souscrit un abonnement pour recevoir des messages.

«Rubriques», à la page 111

Une rubrique identifie le sujet d'une publication. Les noms de rubrique sont composés de chaînes de caractères. Des caractères génériques peuvent être inclus dans les abonnements afin d'extraire les informations requises par l'application. La publication ou l'abonnement IBM MQ reconnaît l'astérisque (\*) et le point d'interrogation (?) comme caractères génériques.

## Tâches associées

«Suppression des publications conservées», à la page 120

Les publications sont conservées par le courtier une fois la publication envoyée aux abonnés intéressés (généralement, le courtier supprime les publications après leur envoi et ne conserve pas de copies). Vous pouvez effacer la publication qui est actuellement conservée par le courtier. Le courtier conserve une seule publication par rubrique.

## Suppression des publications conservées

Les publications sont conservées par le courtier une fois la publication envoyée aux abonnés intéressés (généralement, le courtier supprime les publications après leur envoi et ne conserve pas de copies). Vous pouvez effacer la publication qui est actuellement conservée par le courtier. Le courtier conserve une seule publication par rubrique.

## Avant de commencer

**Remarque :** ces informations concernent les gestionnaires de files d'attente IBM WebSphere MQ 6.0 seulement.

Avant de commencer :

- Enregistrez-vous en tant que diffuseur de publications pour une rubrique sur le courtier.
- Publiez une publication conservée test dans la rubrique.

## Pourquoi et quand exécuter cette tâche

Pour effacer une publication conservée :

## Procédure

1. Dans la vue **Navigateur**, développez le gestionnaire de files d'attente qui héberge le courtier, puis cliquez sur le dossier **Rubriques**.  
Les rubriques existantes dans le courtier sont affichées dans la vue **Contenu**.
2. Dans la vue **Contenu**, cliquez avec le bouton droit de la souris sur la rubrique dans laquelle la publication conservée a été publiée, puis cliquez sur **Supprimer la publication conservée....**

## Résultats

La boîte de dialogue de confirmation **Supprimer la publication conservée** s'affiche, vous demandant de confirmer la suppression de la publication conservée. Cliquez sur **Oui** pour supprimer la publication conservée.

## Que faire ensuite

### Concepts associés

«Publications», à la page 113

Les publications sont des messages envoyés par une application vers le courtier. Ce dernier envoie ensuite ces messages vers toutes les applications ayant souscrit un abonnement pour recevoir des messages.

«Rubriques», à la page 111

Une rubrique identifie le sujet d'une publication. Les noms de rubrique sont composés de chaînes de caractères. Des caractères génériques peuvent être inclus dans les abonnements afin d'extraire les informations requises par l'application. La publication ou l'abonnement IBM MQ reconnaît l'astérisque (\*) et le point d'interrogation (?) comme caractères génériques.

### Tâches associées

«Affichage des publications conservées», à la page 119

Les publications sont conservées par le courtier une fois la publication envoyée aux abonnés intéressés (généralement, le courtier supprime les publications après leur envoi et ne conserve pas de copies). Vous



pouvez afficher la publication qui est actuellement conservée par le courtier. Le courtier conserve une seule publication par rubrique.

### **Envoi et réception de publications tests**

Vous pouvez envoyer (publier) et recevoir (s'abonner à) des publications tests (messages) pour vérifier que votre réseau de courtiers et les rubriques fonctionnent correctement. Vous pouvez également configurer une publication afin que le courtier en conserve une copie une fois qu'il l'a envoyé aux abonnés. Cela permet aux nouveaux abonnés de recevoir la publication, même si leur abonnement est ultérieur à la publication.

### **Avant de commencer**

**Remarque :** ces informations concernent les gestionnaires de files d'attente IBM WebSphere MQ 6.0 seulement.

Avant de commencer à envoyer et recevoir des publications de test :

- Indiquez le gestionnaire de files d'attente qui héberge le courtier.

### **Pourquoi et quand exécuter cette tâche**

Pour envoyer et recevoir des publications tests :

### **Procédure**

1. Abonnez-vous à la rubrique que vous souhaitez tester :
  - a) Dans la vue Navigateur, développez le gestionnaire de files d'attente qui héberge le courtier.
  - b) Cliquez avec le bouton droit de la souris sur le dossier **Rubriques**, puis cliquez sur **Test de l'abonnement...**  
L'application S'abonner s'affiche.
2. Publiez un message dans la même rubrique :
  - a) Dans la vue Navigateur, développez le gestionnaire de files d'attente qui héberge le courtier.
  - b) Cliquez avec le bouton droit de la souris sur le dossier **Rubriques**, puis cliquez sur **Test de la publication...**  
L'application Publication du message de test s'ouvre.
  - c) Facultatif : Dans la zone **Flux**, sélectionnez un flux différent.
  - d) Dans la zone **Rubrique**, entrez le nom de la rubrique dans laquelle vous souhaitez publier le message.  
Pour publier dans la rubrique, vous ou un autre diffuseur de publications devez déjà être enregistré, ou vous pouvez entrer un nouveau nom de rubrique. Lorsque le message est publié, vous êtes automatiquement enregistré comme diffuseur de publications pour cette rubrique.
  - e) Dans la zone **Données du message**, entrez un message à joindre à la publication.  
Par exemple, entrez `Bonjour tout le monde !`
  - f) Cliquez sur **Publier le message** pour envoyer le message au courtier.  
L'abonné reçoit le message (la publication).
3. Démarrez une autre instance de l'application S'abonner.  
Cette deuxième instance ne reçoit pas le message publié par l'application Publication du message de test car elle n'était pas abonnée à la rubrique au moment où la publication a été envoyée au courtier.
4. Désabonnez la deuxième instance S'abonner de la rubrique.
  - a) Dans la deuxième application S'abonner, cliquez sur **Se désabonner**.  
La deuxième application S'abonner ne peut plus recevoir de publications liées à cette rubrique. Tel n'est pas le cas pour la première application.
5. Publiez une publication conservée dans la rubrique.

- a) Dans l'application Publier, cochez la case **Message conservé**.
  - b) Modifiez le texte de la zone **Données du message**.  
Par exemple, entrez *Bonsoir, je suis rentré*.
  - c) Cliquez sur **Publier le message**.  
La publication conservée est publiée dans le courtier. La première application S'abonner reçoit la publication conservée. La deuxième application S'abonner ne reçoit pas la publication car elle n'y est pas abonnée.
6. Abonnez la deuxième application à la rubrique de nouveau :
- a) Dans la deuxième application S'abonner, cliquez sur **S'abonner**.  
La deuxième application S'abonner est à nouveau abonnée à la rubrique et reçoit la publication conservée car le courtier en a conservé une copie.

## Résultats

Vous savez désormais publier des publications tests (et des publications conservées vers une rubrique particulière) et vous y abonner.

### Concepts associés

«Publications», à la page [113](#)

Les publications sont des messages envoyés par une application vers le courtier. Ce dernier envoie ensuite ces messages vers toutes les applications ayant souscrit un abonnement pour recevoir des messages.

«Rubriques», à la page [111](#)

Une rubrique identifie le sujet d'une publication. Les noms de rubrique sont composés de chaînes de caractères. Des caractères génériques peuvent être inclus dans les abonnements afin d'extraire les informations requises par l'application. La publication ou l'abonnement IBM MQ reconnaît l'astérisque (\*) et le point d'interrogation (?) comme caractères génériques.

## Configuration de la messagerie de type publication/abonnement pour les gestionnaires de files d'attente IBM WebSphere MQ 7.0 et versions ultérieures

Dans IBM MQ Explorer, vous pouvez configurer des gestionnaires de files d'attente IBM WebSphere MQ 7.0 et versions ultérieures comme moteurs de publication/abonnement pour envoyer des messages entre des applications de publication et des applications d'abonnement. Pour tester vos configurations, vous pouvez vous enregistrer en tant qu'abonné, puis envoyer et recevoir des publications test si vous y êtes autorisé.

### Avant de commencer

Pour plus d'informations conceptuelles sur la publication/abonnement, les rubriques, les abonnements et les publications, consultez les liens suivants :

- [Messagerie de publication / abonnement](#)
- [Rubriques](#)
- [Abonnés et abonnements](#)
- [Éditeurs et publications](#)

Avant de commencer la procédure de configuration :

- «[Création et configuration de gestionnaires de files d'attente et d'objets](#)», à la page [16](#). Le gestionnaire de files d'attente va héberger le moteur de publication / d'abonnement.

## Pourquoi et quand exécuter cette tâche

Pour configurer la messagerie de publication/abonnement dans un gestionnaire de files d'attente IBM WebSphere MQ 7.0 ou version ultérieure, effectuez une ou plusieurs des tâches décrites dans les sous-rubriques.

### Procédure

- [«Création d'une rubrique», à la page 123](#)
- [«Création d'une rubrique de cluster», à la page 124](#)
- [«Affichage du statut d'une rubrique», à la page 125](#)
- [«Envoi et réception de publications tests dans un dossier d'objets de rubrique», à la page 126](#)
- [«Envoi et réception de publications tests pour certaines rubriques», à la page 128](#)
- [«Affichage du statut des rubriques pour les diffuseurs de publications», à la page 129](#)
- [«Affichage du statut d'une rubrique pour les abonnés», à la page 130](#)
- [«Création d'un abonnement», à la page 131](#)
- [«Affichage d'une liste d'abonnés», à la page 132](#)
- [«Régénération des abonnements de proxy», à la page 132](#)
- [«Création d'un objet d'informations de communication Multicast», à la page 134](#)

### Que faire ensuite

Dans IBM MQ Explorer, vous pouvez également afficher et effacer les publications conservées.

## Création d'une rubrique

Une rubrique identifie le sujet d'une publication. Une rubrique est une chaîne de caractères décrivant l'objet des informations publiées dans un message de publication/abonnement.

### Avant de commencer

Pour obtenir les informations les plus récentes sur les chaînes de rubrique, les caractères génériques, les caractères spéciaux et les arborescences de rubriques, visitez les liens ci-dessous.

- Une chaîne de rubrique peut inclure tout caractère du jeu de caractères Unicode, y compris l'espace. Toutefois, certains caractères ont une signification spéciale. Le signe plus (+), le signe dièse (#), l'astérisque (\*) et le point d'interrogation (?) sont décrits dans [Schémas de caractères génériques](#).
- La distinction majuscules/minuscules doit être respectée dans les chaînes de rubrique. Le caractère null ne génère pas d'erreur, mais ne l'utilisez pas dans vos chaînes de rubrique. Pour les informations les plus récentes sur les chaînes de rubrique, voir [Using topic strings](#).
- Chaque rubrique que vous définissez correspond à un élément ou à un noeud de l'arborescence de rubriques. Pour les informations les plus récentes sur les arborescences de rubriques, voir [Arborescences de rubriques](#).

Le gestionnaire de files d'attente qui héberge le moteur de publication/abonnement doit être visible dans la vue **Navigateur**. Pour afficher le gestionnaire de files d'attente, suivez les instructions dans [«Affichage ou masquage d'un gestionnaire de files d'attente», à la page 90](#).

## Pourquoi et quand exécuter cette tâche

Pour créer une rubrique dans IBM MQ Explorer :

### Procédure

1. Développez le gestionnaire de files d'attente qui héberge le moteur de publication/abonnement afin d'afficher les dossiers-objets dans la vue **Navigateur**.
2. Cliquez avec le bouton droit de la souris sur **Rubriques**, puis cliquez sur **Nouveau > Rubrique**.

## Résultats

L'assistant **Nouvelle rubrique** s'ouvre. Suivez les instructions de l'assistant pour créer la rubrique.

## Que faire ensuite

Pour plus d'informations sur les noms de rubrique, les chaînes de rubrique et les caractères génériques de rubrique, reportez-vous aux liens suivants.

### Concepts associés

[«Rubriques», à la page 21](#)

Une rubrique identifie le sujet d'une publication. Une rubrique est une chaîne de caractères décrivant l'objet des informations publiées dans un message de publication/abonnement. En tant qu'abonné, vous pouvez indiquer une rubrique ou une série de rubriques à l'aide de caractères génériques pour recevoir les informations dont vous avez besoin.

### Tâches associées

[«Affichage du statut d'une rubrique», à la page 125](#)

Une rubrique identifie le sujet d'une publication. Le statut d'une rubrique affiche des informations la concernant, comme les publications et les abonnements.

## Création d'une rubrique de cluster

Vous pouvez convertir une rubrique existante en rubrique de cluster ou créer une nouvelle rubrique de cluster. Pour ce faire, accédez aux propriétés de la rubrique, spécifiez le nom du cluster devant héberger cette rubrique ainsi que le mécanisme de routage de cluster à utiliser pour les publications dans cette rubrique.

## Avant de commencer

Créez un cluster contenant au moins deux gestionnaires de files d'attente, comme indiqué dans [«Création d'un cluster de gestionnaires de files d'attente», à la page 139](#).

Le SYSTEM.BASE.TOPIC et SYSTEM.DEFAULT.TOPIC ne doivent généralement pas être utilisés comme rubriques de cluster. En effet, SYSTEM.BASE.TOPIC est présent sur tous les gestionnaires de files d'attente de cluster. Par conséquent, il affecte uniquement le gestionnaire de files d'attente local, à moins qu'il ne soit modifié pour que tous les gestionnaires de files d'attente disposent d'un cluster de publication/abonnement fonctionnant correctement. Toute l'arborescence de la rubrique figure dans un seul cluster, empêchant les sous-sections de l'espace de la rubrique d'être dans un cluster, rendant complexe la division des sous-sections de l'espace de rubrique en clusters distincts. Toutefois, cela s'avère parfois nécessaire, comme pour la migration de la collectivité IBM Integration Bus. Pour plus d'informations, voir [Messagerie de publication / abonnement](#).

Il existe également un certain nombre de raisons pour ne pas faire de SYSTEM.DEFAULT.TOPIC une rubrique de cluster : elle est présente sur tous les gestionnaires de files d'attente d'un cluster, de sorte qu'elle n'affecte que le gestionnaire de files d'attente local, et toutes les rubriques définies alors qu'il s'agit d'une rubrique de cluster deviennent également des rubriques de cluster dans le même cluster.

## Pourquoi et quand exécuter cette tâche

Pour créer une rubrique de cluster dans la vue IBM MQ Explorer **Navigateur**, procédez comme suit :

### Procédure

1. Développez le gestionnaire de files d'attente de cluster dans lequel vous souhaitez créer une rubrique de cluster.
2. Dans le panneau de navigation, sélectionnez **Rubriques**.  
Une liste des rubriques existantes s'affiche dans le panneau principal.
3. Sélectionnez une rubrique existante ou créez-en une.
  - Pour sélectionner une rubrique existante, cliquez deux fois sur la rubrique dans le panneau principal.

- Pour créer une nouvelle rubrique, cliquez avec le bouton droit de la souris sur **Rubriques** dans le panneau de navigation, puis sélectionnez **Nouveau > Rubrique**. Pour plus d'informations, voir «Création d'une rubrique», à la page 123.
4. Dans le panneau de propriétés, cliquez sur **Cluster** pour ouvrir la page de propriétés du **Cluster**.
  5. Tapez le nom du cluster auquel la rubrique doit appartenir dans la zone **Rubrique de cluster**.
  6. Facultatif : Pour la IBM MQ 8.0 et versions ultérieures, sélectionnez le mécanisme de routage dans la liste déroulante **Route du cluster**.

Les options sont les suivantes :

#### **Direct**

Les messages publiés sur un gestionnaire de files d'attente sont directement envoyés de ce gestionnaire de files d'attente vers chaque abonnement de tout autre gestionnaire de files d'attente du cluster.

#### **Hôte de la rubrique**

Les messages publiés sur un gestionnaire de files d'attente sont envoyés depuis ce dernier vers un gestionnaire de files d'attente hébergeant la définition de la rubrique. Ce *gestionnaire de files d'attente hôte de rubrique* route le message à tous les abonnements des autres gestionnaires de files d'attente du cluster.

7. Cliquez sur **Appliquer** pour enregistrer la modification.

## **Résultats**

La rubrique est devenue une rubrique de cluster.

### **Concepts associés**

«Rubriques de cluster», à la page 22

Les rubriques peuvent être regroupées d'une manière similaire dans des files d'attente de cluster, bien qu'un objet de rubrique puisse être membre d'un seul cluster. Une rubrique est convertie en rubrique de cluster en définissant, sur l'objet de rubrique, le nom du cluster devant héberger la rubrique ainsi que le mécanisme de routage de cluster à utiliser pour les publications dans cette rubrique.

### **Tâches associées**

«Affichage du statut d'une rubrique», à la page 125

Une rubrique identifie le sujet d'une publication. Le statut d'une rubrique affiche des informations la concernant, comme les publications et les abonnements.

## **Affichage du statut d'une rubrique**

Une rubrique identifie le sujet d'une publication. Le statut d'une rubrique affiche des informations la concernant, comme les publications et les abonnements.

### **Avant de commencer**

Avant de commencer :

- Affichez le [gestionnaire de files d'attente qui héberge le moteur de publication/abonnement](#).

## **Pourquoi et quand exécuter cette tâche**

Pour afficher le statut d'une rubrique dans IBM MQ Explorer :

### **Procédure**

1. Dans la vue **Navigateur**, développez le gestionnaire de files d'attente qui héberge le moteur de publication/abonnement, puis cliquez sur le dossier **Rubriques**. Les rubriques existantes du moteur de publication/abonnement s'affichent dans la vue **Contenu**.
2. Dans la vue **Contenu**, cliquez avec le bouton droit sur la rubrique dont vous souhaitez afficher le statut, puis cliquez sur **Etat**.

## Résultats

La boîte de dialogue **Etat** s'affiche. Un panneau de la boîte de dialogue **Etat** représente la structure arborescente de la chaîne de rubrique. Vous pouvez développer et réduire la chaîne de rubrique pour parcourir l'arborescence et afficher le statut d'une rubrique.

## Que faire ensuite

Pour plus d'informations sur les noms de rubrique, les chaînes de rubrique et les propriétés de rubrique, reportez-vous aux liens à la fin de cette rubrique.

### Concepts associés

[«Rubriques», à la page 21](#)

Une rubrique identifie le sujet d'une publication. Une rubrique est une chaîne de caractères décrivant l'objet des informations publiées dans un message de publication/abonnement. En tant qu'abonné, vous pouvez indiquer une rubrique ou une série de rubriques à l'aide de caractères génériques pour recevoir les informations dont vous avez besoin.

### Tâches associées

[«Création d'une rubrique», à la page 123](#)

Une rubrique identifie le sujet d'une publication. Une rubrique est une chaîne de caractères décrivant l'objet des informations publiées dans un message de publication/abonnement.

### Référence associée

[«Propriétés de rubrique», à la page 446](#)

Une rubrique IBM MQ est un objet IBM MQ qui identifie le sujet d'une publication. Vous pouvez définir des propriétés pour des rubriques. Certaines propriétés de rubrique sont spécifiques aux rubriques z/OS. D'autres ne peuvent être modifiées que si vous créez une rubrique. Vous ne pouvez pas modifier ces propriétés après avoir créé la rubrique IBM MQ.

[«Attributs de statut des rubriques», à la page 605](#)

Attributs de statut des rubriques.

## Envoi et réception de publications tests dans un dossier d'objets de rubrique

Vous pouvez envoyer (publier) et recevoir (vous abonner à) des publications tests (messages) pour vérifier que le réseau et les rubriques du moteur de publication/abonnement fonctionnent comme prévu. Vous pouvez configurer une publication de sorte que le moteur de publication/abonnement conserve une copie après l'avoir envoyé aux abonnés. Cela permet aux nouveaux abonnés de recevoir la publication, même si leur abonnement est ultérieur à la publication.

## Avant de commencer

Avant de commencer :

- [Affichez le gestionnaire de files d'attente qui héberge le moteur de publication/abonnement.](#)

## Pourquoi et quand exécuter cette tâche

Pour envoyer et recevoir des publications tests pour une rubrique, procédez comme suit :

## Procédure

1. Abonnez-vous à la rubrique que vous souhaitez tester :
  - a) Dans la vue Navigateur, développez le gestionnaire de files d'attente qui héberge le moteur de publication/abonnement.
  - b) Cliquez avec le bouton droit de la souris sur le dossier **Rubriques**, puis cliquez sur **Test de l'abonnement...**  
L'application **Abonnement** s'ouvre.
  - c) Entrez une chaîne de rubrique dans la zone Chaîne de la rubrique. La chaîne entrée doit avoir le même nom que le diffuseur de publications.
2. Publiez un message dans la même rubrique :

- a) Dans la vue **Navigateur**, développez le gestionnaire de files d'attente qui héberge le moteur de publication/abonnement.
  - b) Cliquez avec le bouton droit de la souris sur le dossier **Rubriques**, puis cliquez sur **Test de la publication...**  
L'application **Publication du message de test** s'ouvre.
  - c) Dans la zone **Rubrique**, entrez le nom de la rubrique dans laquelle vous souhaitez publier le message.  
Il se peut que vous soyez (ou qu'un autre diffuseur de publications soit) déjà enregistré pour publier dans cette rubrique. Vous pouvez également entrer une nouvelle chaîne de rubrique. Lorsque le message est publié, vous êtes automatiquement enregistré comme diffuseur de publications pour cette rubrique.
  - d) Dans la zone **Données du message**, entrez un message à joindre à la publication.  
Par exemple, entrez *Bonjour tout le monde !*
  - e) Cliquez sur **Publier le message** pour envoyer le message au moteur de publication/abonnement.  
L'abonné reçoit le message (la publication).
3. Démarrez une autre instance de l'application **Abonnement**.  
La deuxième application **Abonnement** ne reçoit pas le message publié par l'application **Publication du message de test** parce qu'elle n'était pas abonnée à la rubrique au moment de l'envoi de la publication vers le moteur de publication/abonnement.
  4. Désabonnez la deuxième instance de **Abonnement** de la rubrique.
    - a) Dans la deuxième application **Abonnement**, cliquez sur **Se désabonner**.  
La deuxième application **Abonnement** ne peut plus recevoir de publications sur cette rubrique. La première application **Abonnement** peut toujours les recevoir.
  5. Publiez une publication conservée dans la rubrique.
    - a) Dans l'application **Publication du message de test**, cochez la case **Message conservé**.
    - b) Modifiez le texte de la zone **Données du message**.  
Par exemple, entrez *Bonsoir, je suis rentré*.
    - c) Cliquez sur **Publier le message**.  
La publication conservée est publiée dans le moteur de publication/abonnement. La première application **Abonnement** reçoit la publication conservée. La deuxième application **Abonnement** ne la reçoit pas car elle n'est actuellement pas abonnée.
  6. Réabonnez la deuxième application **Abonnement** à la rubrique :
    - a) Dans la deuxième application **Abonnement**, cliquez sur **Abonnement**.  
La deuxième application **Abonnement** est à nouveau abonnée à la rubrique. Comme le moteur de publication/abonnement a gardé la publication conservée, elle en reçoit une copie.

## Résultats

Vous savez désormais publier des publications tests (et des publications conservées vers une rubrique particulière) et vous y abonner.

### Concepts associés

«Publications», à la page 24

Les publications sont des messages envoyés par une application au moteur de publication/abonnement. Le moteur de publication/abonnement envoie ensuite les messages à toutes les applications ayant souscrit un abonnement afin de recevoir ces messages.

«Rubriques», à la page 21

Une rubrique identifie le sujet d'une publication. Une rubrique est une chaîne de caractères décrivant l'objet des informations publiées dans un message de publication/abonnement. En tant qu'abonné, vous pouvez indiquer une rubrique ou une série de rubriques à l'aide de caractères génériques pour recevoir les informations dont vous avez besoin.

## Envoi et réception de publications tests pour certaines rubriques

Vous pouvez envoyer (publier) et recevoir (vous abonner à) des publications tests (messages) pour vérifier que le réseau et les rubriques du moteur de publication/abonnement fonctionnent comme prévu. Vous pouvez configurer une publication de sorte que le moteur de publication/abonnement conserve une copie après l'avoir envoyé aux abonnés. Cela permet aux nouveaux abonnés de recevoir la publication, même si leur abonnement est ultérieur à la publication.

### Avant de commencer

Avant de commencer :

- [Affichez le gestionnaire de files d'attente qui héberge le moteur de publication/abonnement.](#)

### Pourquoi et quand exécuter cette tâche

Pour envoyer et recevoir des publications tests pour une rubrique particulière, procédez comme suit :

### Procédure

1. Abonnez-vous à la rubrique que vous souhaitez tester :
  - a) Dans la vue **Navigateur**, développez le gestionnaire de files d'attente qui héberge le moteur de publication/abonnement.
  - b) Cliquez sur le dossier **Rubriques**.  
Toutes les rubriques s'affichent dans la vue **Contenu**.
  - c) Cliquez avec le bouton droit de la souris sur une rubrique de la vue **Contenu**, puis cliquez sur **Test de l'abonnement...**  
L'application **Abonnement** s'ouvre.
2. Publiez un message dans la même rubrique :
  - a) Dans la vue **Navigateur**, développez le gestionnaire de files d'attente qui héberge le moteur de publication/abonnement.
  - b) Cliquez sur le dossier **Rubriques**.  
Toutes les rubriques s'affichent dans la vue **Contenu**.
  - c) Cliquez avec le bouton droit de la souris sur une rubrique de la vue **Contenu**, puis cliquez sur **Test de la publication...**  
L'application **Publication du message de test** s'ouvre.
  - d) Dans la zone **Données du message**, entrez un message à joindre à la publication.  
Par exemple, entrez **Bonjour tout le monde !**
  - e) Cliquez sur **Publier le message** pour envoyer le message au moteur de publication/abonnement.  
L'abonné reçoit le message (la publication).
3. Démarrez une autre instance de l'application **Abonnement**.  
La deuxième application **Abonnement** ne reçoit pas le message publié par l'application **Publication du message de test** parce qu'elle n'était pas abonnée à la rubrique au moment de l'envoi de la publication vers le moteur de publication/abonnement.
4. Désabonnez la deuxième instance de **Abonnement** de la rubrique.
  - a) Dans la deuxième application **Abonnement**, cliquez sur **Se désabonner**.  
La deuxième application **Abonnement** ne peut plus recevoir de publications sur cette rubrique. La première application **Abonnement** peut toujours les recevoir.
5. Publiez une publication conservée dans la rubrique.
  - a) Dans l'application **Publication du message de test**, cochez la case **Message conservé**.
  - b) Modifiez le texte de la zone **Données du message**.  
Par exemple, entrez **Bonsoir, je suis rentré**.
  - c) Cliquez sur **Publier le message**.



La publication conservée est publiée dans le moteur de publication/abonnement. La première application **Abonnement** reçoit la publication conservée. La deuxième application **Abonnement** ne la reçoit pas car elle n'est actuellement pas abonnée.

6. Réabonnez la deuxième application **Abonnement** à la rubrique :

a) Dans la deuxième application **Abonnement**, cliquez sur **Abonnement**.

La deuxième application **Abonnement** est à nouveau abonnée à la rubrique. Comme le moteur de publication/abonnement a gardé la publication conservée, elle en reçoit une copie.

## Résultats

Vous savez désormais publier des publications tests (et des publications conservées vers une rubrique particulière) et vous y abonner.

### Concepts associés

«Publications», à la page 24

Les publications sont des messages envoyés par une application au moteur de publication/abonnement. Le moteur de publication/abonnement envoie ensuite les messages à toutes les applications ayant souscrit un abonnement afin de recevoir ces messages.

«Rubriques», à la page 21

Une rubrique identifie le sujet d'une publication. Une rubrique est une chaîne de caractères décrivant l'objet des informations publiées dans un message de publication/abonnement. En tant qu'abonné, vous pouvez indiquer une rubrique ou une série de rubriques à l'aide de caractères génériques pour recevoir les informations dont vous avez besoin.

## Affichage du statut des rubriques pour les diffuseurs de publications

Chaque rubrique peut être associée à plusieurs propriétés et à plusieurs valeurs. Lorsqu'une rubrique a été affectée à un diffuseur de publications, vous pouvez afficher son statut et éditer le schéma afin d'afficher les informations de statut.

### Avant de commencer

Avant de commencer :

- Affichez le gestionnaire de files d'attente qui héberge le moteur de publication/abonnement.

### Pourquoi et quand exécuter cette tâche

Pour afficher le statut d'un diffuseur d'objets de rubrique :

### Procédure

1. Dans la vue **Navigateur**, développez le gestionnaire de files d'attente qui héberge le moteur de publication/abonnement, puis cliquez sur le dossier **Rubriques**.  
Les rubriques existantes du moteur de publication/abonnement s'affichent dans la vue Contenu.
2. Dans la vue **Contenu**, cliquez avec le bouton droit de la souris sur le diffuseur de publications de la rubrique dont vous souhaitez afficher le statut, puis cliquez sur **Statut de la rubrique - Diffuseurs de publications...**

## Résultats

La boîte de dialogue **Statut** s'ouvre et affiche le statut de la rubrique concernée.

### Que faire ensuite

Pour modifier la présentation des informations contenues dans la boîte de dialogue . Pour plus d'informations, voir les liens suivants.

### Concepts associés

«Rubriques», à la page 21

Une rubrique identifie le sujet d'une publication. Une rubrique est une chaîne de caractères décrivant l'objet des informations publiées dans un message de publication/abonnement. En tant qu'abonné, vous pouvez indiquer une rubrique ou une série de rubriques à l'aide de caractères génériques pour recevoir les informations dont vous avez besoin.

[«Définition de schémas pour modifier l'ordre des colonnes dans les tableaux»](#), à la page 252

Lorsque les données des objets sont affichées dans des tableaux dans IBM MQ Explorer, vous pouvez personnaliser l'ordre des colonnes dans les tableaux.

### **Tâches associées**

[«Affichage du statut d'une rubrique pour les abonnés»](#), à la page 130

Chaque rubrique peut être associée à plusieurs propriétés et à plusieurs valeurs. Lorsqu'une rubrique a été affectée à un abonné, vous pouvez afficher son statut et éditer le schéma afin d'afficher les informations de statut.

[«Création d'un schéma»](#), à la page 253

Vous pouvez créer des schémas pour la plupart des tables de données dans IBM MQ Explorer.

[«Edition d'un schéma existant»](#), à la page 254

Vous pouvez éditer les schémas que vous avez créés précédemment ainsi que ceux fournis avec IBM MQ Explorer, comme le schéma Norme pour Files d'attente. Après avoir modifié l'agencement de la table de statut, vous pouvez restaurer les largeurs par défaut des colonnes.

[«Copie d'un schéma existant»](#), à la page 255

S'il existe déjà un schéma similaire à celui que vous voulez créer, vous pouvez le copier puis le modifier à votre guise.

[«Filtrage des objets affichés dans les tableaux»](#), à la page 225

Lorsque les données des objets sont affichées dans des tableaux dans IBM MQ Explorer, vous pouvez les filtrer pour n'afficher que les objets qui vous intéressent.

## **Affichage du statut d'une rubrique pour les abonnés**

Chaque rubrique peut être associée à plusieurs propriétés et à plusieurs valeurs. Lorsqu'une rubrique a été affectée à un abonné, vous pouvez afficher son statut et éditer le schéma afin d'afficher les informations de statut.

### **Avant de commencer**

Le gestionnaire de files d'attente qui héberge le moteur de publication/abonnement doit être visible dans la vue **Navigateur**. Pour afficher le gestionnaire de files d'attente, suivez les instructions de : [«Affichage ou masquage d'un gestionnaire de files d'attente»](#), à la page 90

### **Pourquoi et quand exécuter cette tâche**

Pour afficher le statut de l'abonné à un objet rubrique :

### **Procédure**

1. Dans la vue **Navigateur**, développez le gestionnaire de files d'attente qui héberge le moteur de publication/abonnement, puis cliquez sur le dossier **Rubriques**.  
Les rubriques existantes du moteur de publication/abonnement s'affichent dans la vue **Contenu**.
2. Dans la vue **Contenu**, cliquez avec le bouton droit sur la rubrique dont vous souhaitez afficher le statut, puis cliquez sur **Statut de la rubrique - Diffuseurs de publications**

### **Résultats**

La boîte de dialogue **Statut** s'ouvre et le statut de la rubrique concernée s'affiche.

### **Que faire ensuite**

Pour modifier la présentation des informations contenues dans la boîte de dialogue . Pour plus d'informations, voir les liens suivants.

## Concepts associés

[«Rubriques», à la page 21](#)

Une rubrique identifie le sujet d'une publication. Une rubrique est une chaîne de caractères décrivant l'objet des informations publiées dans un message de publication/abonnement. En tant qu'abonné, vous pouvez indiquer une rubrique ou une série de rubriques à l'aide de caractères génériques pour recevoir les informations dont vous avez besoin.

[«Définition de schémas pour modifier l'ordre des colonnes dans les tableaux», à la page 252](#)

Lorsque les données des objets sont affichées dans des tableaux dans IBM MQ Explorer, vous pouvez personnaliser l'ordre des colonnes dans les tableaux.

## Tâches associées

[«Affichage du statut des rubriques pour les diffuseurs de publications», à la page 129](#)

Chaque rubrique peut être associée à plusieurs propriétés et à plusieurs valeurs. Lorsqu'une rubrique a été affectée à un diffuseur de publications, vous pouvez afficher son statut et éditer le schéma afin d'afficher les informations de statut.

[«Création d'un schéma», à la page 253](#)

Vous pouvez créer des schémas pour la plupart des tables de données dans IBM MQ Explorer.

[«Edition d'un schéma existant», à la page 254](#)

Vous pouvez éditer les schémas que vous avez créés précédemment ainsi que ceux fournis avec IBM MQ Explorer, comme le schéma `Norme pour Files d'attente`. Après avoir modifié l'agencement de la table de statut, vous pouvez restaurer les largeurs par défaut des colonnes.

[«Copie d'un schéma existant», à la page 255](#)

S'il existe déjà un schéma similaire à celui que vous voulez créer, vous pouvez le copier puis le modifier à votre guise.

[«Filtrage des objets affichés dans les tableaux», à la page 225](#)

Lorsque les données des objets sont affichées dans des tableaux dans IBM MQ Explorer, vous pouvez les filtrer pour n'afficher que les objets qui vous intéressent.

## Création d'un abonnement

Vous pouvez créer un abonnement à une rubrique pour un gestionnaire de files d'attente IBM WebSphere MQ 7.0 ou version ultérieure.

## Pourquoi et quand exécuter cette tâche

Pour créer un abonnement, procédez comme suit :

### Procédure

1. Dans la vue **Navigateur**, développez le gestionnaire de files d'attente pour lequel vous souhaitez créer un nouvel abonnement.
2. Cliquez avec le bouton droit de la souris sur le dossier-objet **Abonnements**, puis cliquez sur **Nouveau** > **Abonnement...**

### Résultats

L'assistant **Nouvel abonnement** s'ouvre. Vous pouvez maintenant utiliser cet assistant pour créer un nouvel abonnement.

## Concepts associés

[«Rubriques», à la page 21](#)

Une rubrique identifie le sujet d'une publication. Une rubrique est une chaîne de caractères décrivant l'objet des informations publiées dans un message de publication/abonnement. En tant qu'abonné, vous pouvez indiquer une rubrique ou une série de rubriques à l'aide de caractères génériques pour recevoir les informations dont vous avez besoin.

## Tâches associées

«Configuration de la messagerie de type publication/abonnement pour les gestionnaires de files d'attente IBM WebSphere MQ 7.0 et versions ultérieures», à la page 122

Dans IBM MQ Explorer, vous pouvez configurer des gestionnaires de files d'attente IBM WebSphere MQ 7.0 et versions ultérieures comme moteurs de publication/abonnement pour envoyer des messages entre des applications de publication et des applications d'abonnement. Pour tester vos configurations, vous pouvez vous enregistrer en tant qu'abonné, puis envoyer et recevoir des publications test si vous y êtes autorisé.

## Référence associée

«Vue Navigateur IBM MQ Explorer», à la page 324

La vue Navigateur dans IBM MQ Explorer contient tous les objets IBM MQ que vous pouvez administrer et surveiller dans IBM MQ Explorer.

## Affichage d'une liste d'abonnés

Vous pouvez afficher une liste des applications abonnées à un moteur de publication/abonnement ou une liste des applications abonnées à une rubrique particulière.

## Pourquoi et quand exécuter cette tâche

Pour afficher une liste d'abonnés, procédez comme suit :

## Procédure

Dans la vue **Navigateur**, développez le gestionnaire de files d'attente qui héberge le moteur de publication/abonnement dont vous voulez voir les abonnés, puis cliquez sur le dossier d'objets **Abonnements**.

## Résultats

Les abonnements existants s'affichent dans la vue **Contenu**.

## Concepts associés

«Rubriques», à la page 21

Une rubrique identifie le sujet d'une publication. Une rubrique est une chaîne de caractères décrivant l'objet des informations publiées dans un message de publication/abonnement. En tant qu'abonné, vous pouvez indiquer une rubrique ou une série de rubriques à l'aide de caractères génériques pour recevoir les informations dont vous avez besoin.

## Référence associée

«Vue Contenu IBM MQ Explorer», à la page 334

La vue Contenu dans IBM MQ Explorer affiche des informations sur des objets et des propriétés.

«Vue Navigateur IBM MQ Explorer», à la page 324

La vue Navigateur dans IBM MQ Explorer contient tous les objets IBM MQ que vous pouvez administrer et surveiller dans IBM MQ Explorer.

## Régénération des abonnements de proxy

Vous pouvez régénérer les abonnements de proxy d'un gestionnaire de files d'attente IBM MQ.

## Pourquoi et quand exécuter cette tâche

La régénération des abonnements de proxy resynchronise tous les abonnements de proxy avec tous les autres gestionnaires de files d'attente directement connectés dans tout cluster ou toute hiérarchie auquel ce gestionnaire de files d'attente participe. Vous ne devez régénérer les abonnements de proxy que dans des circonstances exceptionnelles ; par exemple, lorsque le gestionnaire de files d'attente reçoit des abonnements qu'il ne devrait pas recevoir ou qu'il ne reçoit pas l'abonnement qu'il devrait recevoir. La liste suivante décrit certaines des raisons exceptionnelles justifiant la régénération des abonnements de proxy :

- Reprise après incident.
- Problèmes identifiés dans le journal des erreurs d'un gestionnaire de files d'attente, où des messages signalent l'émission de la commande REFRESH QMGR TYPE(REPOS).
- Erreurs d'opérateur, par exemple, l'émission d'une commande DELETE SUB sur un abonnement de proxy.

Des abonnements de proxy manquants peuvent être causés si la définition de rubrique correspondante la plus proche est spécifiée avec **Subscription scope** définie sur le gestionnaire de files d'attente ou si elle comporte un nom de cluster vide ou incorrect. Notez que **Publication scope** n'empêche pas l'envoi d'abonnements de proxy, mais empêche les publications de leur être livrées.

Des abonnements de proxy peuvent être causés si la définition de rubrique correspondante la plus proche est spécifiée avec **Proxy subscription behavior** défini sur FORCE1.

Les abonnements proxy manquants ou en trop suite à des erreurs de configuration ne sont pas modifiés en exécutant une resynchronisation. La resynchronisation ne résout pas les publications manquantes ou en trop pour les raisons exceptionnelles indiquées.

Pour régénérer les abonnements de proxy d'un gestionnaire de files d'attente, procédez comme suit :

## Procédure

1. Dans la vue **Navigateur**, sélectionnez le gestionnaire de files d'attente dont vous souhaitez régénérer les abonnements de proxy.
2. Cliquez sur le gestionnaire de files d'attente avec le bouton droit de la souris, puis cliquez sur **Publication/Abonnement > Régénérer les abonnements du proxy**.

## Résultats

La boîte de dialogue **Régénérer les abonnements du proxy** s'ouvre. Vous pouvez maintenant cliquer sur **Oui** pour régénérer les abonnements de proxy ou sur **Non** pour fermer la boîte de dialogue.

### Concepts associés

«Abonnements», à la page 23

Un abonnement est un enregistrement contenant les informations sur la ou les rubriques auxquelles l'abonné est intéressé et sur lesquelles il souhaite recevoir des informations. Les informations sur l'abonnement déterminent donc les publications transmises à l'abonné. Les abonnés peuvent recevoir des informations de plusieurs diffuseurs de publications et ces informations peuvent être également envoyées à d'autres abonnés.

«Rubriques», à la page 21

Une rubrique identifie le sujet d'une publication. Une rubrique est une chaîne de caractères décrivant l'objet des informations publiées dans un message de publication/abonnement. En tant qu'abonné, vous pouvez indiquer une rubrique ou une série de rubriques à l'aide de caractères génériques pour recevoir les informations dont vous avez besoin.

### Tâches associées

«Configuration de la messagerie de type publication/abonnement pour les gestionnaires de files d'attente IBM WebSphere MQ 7.0 et versions ultérieures», à la page 122

Dans IBM MQ Explorer, vous pouvez configurer des gestionnaires de files d'attente IBM WebSphere MQ 7.0 et versions ultérieures comme moteurs de publication/abonnement pour envoyer des messages entre des applications de publication et des applications d'abonnement. Pour tester vos configurations, vous pouvez vous enregistrer en tant qu'abonné, puis envoyer et recevoir des publications test si vous y êtes autorisé.

### Référence associée

«Vue Navigateur IBM MQ Explorer», à la page 324

La vue Navigateur dans IBM MQ Explorer contient tous les objets IBM MQ que vous pouvez administrer et surveiller dans IBM MQ Explorer.

## Création d'un objet d'informations de communication Multicast

IBM MQ Multicast fournit une messagerie multidiffusion fiable, à haute distribution et à faible latence.

### Pourquoi et quand exécuter cette tâche

La multidiffusion représente une messagerie bien plus efficace que la messagerie de publication/abonnement monodiffusion traditionnelle ; elle peut évoluer vers un grand nombre d'abonnés. IBM MQ permet d'utiliser une messagerie multidiffusion fiable en utilisant des accusés de réception, des accusés réception négatifs et des numéros de séquence pour disposer d'une messagerie à haute distribution et faible latence.

La distribution fiable IBM MQ permet de distribuer les messages de manière quasiment simultanément pour qu'aucun destinataire n'ait un avantage. Comme la multidiffusion IBM MQ utilise le réseau pour distribuer les messages, aucun moteur de publication/abonnement n'est nécessaire pour distribuer les données. Une fois qu'une rubrique est mappée à une adresse de groupe, aucun gestionnaire de files d'attente n'est nécessaire puisque les diffuseurs de publication et les abonnés peuvent opérer en mode d'égal à égal. Ceci permet la réduction de la charge sur les serveurs de gestionnaire de files d'attente ; le gestionnaire ne représente plus une source d'incident potentielle.

Pour créer une rubrique dans IBM MQ Explorer :

### Procédure

1. Développez le gestionnaire de files d'attente qui doit héberger l'objet d'information de communication multidiffusion afin d'afficher les dossiers-objets dans la vue **Navigateur**.
2. Cliquez avec le bouton droit de la souris sur **Information de communication**, puis cliquez sur **Nouveau > Information de communication Multicast**.

### Résultats

L'assistant d'**information de communication** s'ouvre. Utilisez-le pour créer un objet d'information de communication.

#### Référence associée

«Propriétés relatives aux objets d'informations de communication en multidiffusion», à la page 488  
Vous pouvez définir des propriétés pour les objets d'informations de communication en multidiffusion.

## Administration des gestionnaires de files d'attente multi-instances

Vous devez configurer IBM MQ Explorer pour gérer les gestionnaires de files d'attente multi-instances en utilisant des connexions distantes.

Utilisez l'option de menu **Gestionnaires de files d'attente > Ajouter un gestionnaire de files d'attente éloignées** pour ajouter des connexions à un gestionnaire de files d'attente multi-instances. Sinon, si vous avez déjà configuré une connexion distante à un gestionnaire de files d'attente, cliquez avec le bouton droit de la souris sur le noeud du gestionnaire de files d'attente éloignées dans le navigateur IBM MQ Explorer, puis cliquez sur **Détails de connexion > Gérer les instances** pour ajouter, supprimer, tester et réorganiser les connexions.

Vous devez connecter toutes les instances d'un gestionnaire de files d'attente au noeud distant correspondant qui peut alors surveiller le statut de toutes les instances du gestionnaire de files d'attente. Vous pouvez identifier quelle instance est active, et lesquelles sont en veille ou déconnectées.

Il convient de tester les connexions à toutes les instances du gestionnaire de files d'attente lorsqu'elles sont en veille ou actives. Vérifiez que le programme d'écoute s'exécute sur les instances active et en veille du gestionnaire de files d'attente. Une instance en veille n'a pas accès au système de fichiers du gestionnaire de files d'attente et ne démarre pas automatiquement les programmes d'écoute à moins qu'elle ne devienne active. Pour tester les connexions des instances active et en veille, envisagez de démarrez le programme d'écoute pour les deux instances à partir de la ligne de commande.

Ne démarrez pas les programmes d'écoute manuellement lorsqu'ils sont configurés de sorte à démarrer avec le gestionnaire de files d'attente. Ceci entraîne des erreurs lors du démarrage du gestionnaire de files d'attente car le service de programme d'écoute échoue étant donné que le port est déjà en cours d'utilisation.

## Connexion directe à un gestionnaire de files d'attente multi-instance

Créez des connexions distantes à plusieurs instances d'un gestionnaire de files d'attente afin d'administrer un gestionnaire de files d'attente multi-instance à l'aide d'IBM MQ Explorer.

Dans la page ***Spécification des caractéristiques de la nouvelle connexion***, vous êtes invité à fournir les informations de connexion pour les deux instances du gestionnaire de files d'attente. Ces deux instances peuvent être distantes, ou l'une locale et l'autre distante. IBM MQ Explorer crée un noeud de gestionnaire de files d'attente éloignées unique dans l'arborescence de navigation afin de représenter les deux instances du gestionnaire de files d'attente. Vous pouvez identifier le statut global du gestionnaire de files d'attente multi-instance.

Après avoir créé un noeud de gestionnaire de files d'attente éloignées dans IBM MQ Explorer, vous pouvez l'utiliser pour ajouter et supprimer des instances supplémentaires du gestionnaire de files d'attente. Vous ne pouvez pas ajouter d'instances supplémentaires à un noeud de gestionnaire de files d'attente local.

Avant de vous connecter à un gestionnaire de files d'attente multi-instance, vous devez le créer.

### Concepts associés

#### Création d'un gestionnaire de files d'attente multi-instance

Vous ne pouvez pas créer toutes les instances d'un gestionnaire de files d'attente multi-instance en utilisant IBM MQ Explorer.

#### Suppression d'un gestionnaire de files d'attente multi-instance

IBM MQ Explorer ne permet pas de supprimer toutes les instances d'un gestionnaire de files d'attente multi-instance.

#### Démarrage d'un gestionnaire de files d'attente multi-instance

Vous pouvez démarrer un gestionnaire de files d'attente multi-instance de deux manières à partir d'un gestionnaire de files d'attente local dans IBM MQ Explorer.

#### Arrêt d'un gestionnaire de files d'attente multi-instance

Vous pouvez arrêter un gestionnaire de files d'attente multi-instance de deux manières à partir d'un gestionnaire de files d'attente local dans IBM MQ Explorer.

#### Gestion des connexions à des gestionnaires de files d'attente multi-instances

Vous pouvez gérer les connexions qu'IBM MQ Explorer utilise pour se connecter à un gestionnaire de files d'attente pour l'administration à distance. Plusieurs connexions sont nécessaires pour surveiller le statut de toutes les instances d'un gestionnaire de files d'attente multi-instance. Vous pouvez également configurer plusieurs connexions à une instance unique d'un gestionnaire de files d'attente afin d'améliorer la fiabilité de l'administration à distance.

## Création d'un gestionnaire de files d'attente multi-instance

Vous ne pouvez pas créer toutes les instances d'un gestionnaire de files d'attente multi-instance en utilisant IBM MQ Explorer.

Pour créer un gestionnaire de files d'attente multi-instance hautement disponible, créez d'abord un gestionnaire de files d'attente sur un serveur avec des données partagées et des répertoires de journaux sur une unité de stockage réseau très disponible sur un autre serveur, puis ajoutez la strophe de définition du gestionnaire de files d'attente au fichier `mqs.ini` sur un autre serveur de la même architecture, puis exécutez la même version ou la version ultérieure de IBM MQ. Les commandes **`dspmqlinf`** et **`addmqinf`** vous aident à copier la définition de gestionnaire de files d'attente du premier vers le deuxième serveur sans avoir à modifier manuellement le fichier `mqs.ini`.

Pour plus d'informations, voir [Gestionnaires de files d'attente multi-instances](#).

## Concepts associés

[Connexion directe à un gestionnaire de files d'attente multi-instance](#)

Créez des connexions distantes à plusieurs instances d'un gestionnaire de files d'attente afin d'administrer un gestionnaire de files d'attente multi-instance à l'aide d'IBM MQ Explorer.

[Suppression d'un gestionnaire de files d'attente multi-instance](#)

IBM MQ Explorer ne permet pas de supprimer toutes les instances d'un gestionnaire de files d'attente multi-instance.

[Démarrage d'un gestionnaire de files d'attente multi-instance](#)

Vous pouvez démarrer un gestionnaire de files d'attente multi-instance de deux manières à partir d'un gestionnaire de files d'attente local dans IBM MQ Explorer.

[Arrêt d'un gestionnaire de files d'attente multi-instance](#)

Vous pouvez arrêter un gestionnaire de files d'attente multi-instance de deux manières à partir d'un gestionnaire de files d'attente local dans IBM MQ Explorer.

[Gestion des connexions à des gestionnaires de files d'attente multi-instances](#)

Vous pouvez gérer les connexions qu'IBM MQ Explorer utilise pour se connecter à un gestionnaire de files d'attente pour l'administration à distance. Plusieurs connexions sont nécessaires pour surveiller le statut de toutes les instances d'un gestionnaire de files d'attente multi-instance. Vous pouvez également configurer plusieurs connexions à une instance unique d'un gestionnaire de files d'attente afin d'améliorer la fiabilité de l'administration à distance.

## Suppression d'un gestionnaire de files d'attente multi-instance

IBM MQ Explorer ne permet pas de supprimer toutes les instances d'un gestionnaire de files d'attente multi-instance.

Pour supprimer un gestionnaire de files d'attente multi-instance, vous devez le supprimer d'un serveur, puis utiliser la commande **rmvmqinf** pour supprimer les définitions de gestionnaire de files d'attente des autres serveurs.

Pour plus d'informations, voir [Gestionnaires de files d'attente multi-instances](#).

**Remarque :** Si vous supprimez à nouveau le gestionnaire de files d'attente sur un autre serveur pour lequel le même gestionnaire de files d'attente est défini, la commande **dl1tmqm** échoue. Si vous tentez de supprimer un gestionnaire de files d'attente sur un serveur qui comportait une définition de gestionnaire de files d'attente, mais pas le gestionnaire lui-même, supprimez-le à nouveau sur le même serveur afin de le supprimer complètement.

## Concepts associés

[Connexion directe à un gestionnaire de files d'attente multi-instance](#)

Créez des connexions distantes à plusieurs instances d'un gestionnaire de files d'attente afin d'administrer un gestionnaire de files d'attente multi-instance à l'aide d'IBM MQ Explorer.

[Création d'un gestionnaire de files d'attente multi-instance](#)

Vous ne pouvez pas créer toutes les instances d'un gestionnaire de files d'attente multi-instance en utilisant IBM MQ Explorer.

[Démarrage d'un gestionnaire de files d'attente multi-instance](#)

Vous pouvez démarrer un gestionnaire de files d'attente multi-instance de deux manières à partir d'un gestionnaire de files d'attente local dans IBM MQ Explorer.

[Arrêt d'un gestionnaire de files d'attente multi-instance](#)

Vous pouvez arrêter un gestionnaire de files d'attente multi-instance de deux manières à partir d'un gestionnaire de files d'attente local dans IBM MQ Explorer.

[Gestion des connexions à des gestionnaires de files d'attente multi-instances](#)

Vous pouvez gérer les connexions qu'IBM MQ Explorer utilise pour se connecter à un gestionnaire de files d'attente pour l'administration à distance. Plusieurs connexions sont nécessaires pour surveiller le statut de toutes les instances d'un gestionnaire de files d'attente multi-instance. Vous pouvez également configurer plusieurs connexions à une instance unique d'un gestionnaire de files d'attente afin d'améliorer la fiabilité de l'administration à distance.



## Démarrage d'un gestionnaire de files d'attente multi-instance

Vous pouvez démarrer un gestionnaire de files d'attente multi-instance de deux manières à partir d'un gestionnaire de files d'attente local dans IBM MQ Explorer.

### Dans le cas d'un gestionnaire de files d'attente pour lequel il n'existe qu'une seule instance

Ne cochez pas la case **Autoriser une instance de secours**.

### Dans le cas d'un gestionnaire de files d'attente multi-instance

Démarrez la première instance, cochez la case **Autoriser une instance de secours**, puis démarrez la seconde instance, cochez également la case **Autoriser une instance de secours**.

**Remarque :** Vous ne pouvez pas utiliser un gestionnaire de files d'attente connecté à distance pour démarrer un gestionnaire de files d'attente multi-instance.

### Concepts associés

[Connexion directe à un gestionnaire de files d'attente multi-instance](#)

Créez des connexions distantes à plusieurs instances d'un gestionnaire de files d'attente afin d'administrer un gestionnaire de files d'attente multi-instance à l'aide d'IBM MQ Explorer.

[Création d'un gestionnaire de files d'attente multi-instance](#)

Vous ne pouvez pas créer toutes les instances d'un gestionnaire de files d'attente multi-instance en utilisant IBM MQ Explorer.

[Suppression d'un gestionnaire de files d'attente multi-instance](#)

IBM MQ Explorer ne permet pas de supprimer toutes les instances d'un gestionnaire de files d'attente multi-instance.

[Arrêt d'un gestionnaire de files d'attente multi-instance](#)

Vous pouvez arrêter un gestionnaire de files d'attente multi-instance de deux manières à partir d'un gestionnaire de files d'attente local dans IBM MQ Explorer.

[Gestion des connexions à des gestionnaires de files d'attente multi-instances](#)

Vous pouvez gérer les connexions qu'IBM MQ Explorer utilise pour se connecter à un gestionnaire de files d'attente pour l'administration à distance. Plusieurs connexions sont nécessaires pour surveiller le statut de toutes les instances d'un gestionnaire de files d'attente multi-instance. Vous pouvez également configurer plusieurs connexions à une instance unique d'un gestionnaire de files d'attente afin d'améliorer la fiabilité de l'administration à distance.

## Arrêt d'un gestionnaire de files d'attente multi-instance

Vous pouvez arrêter un gestionnaire de files d'attente multi-instance de deux manières à partir d'un gestionnaire de files d'attente local dans IBM MQ Explorer.

### Arrêtez toutes les instances du gestionnaire de files d'attente

Ne cochez pas la case **Autoriser le basculement vers une instance de secours**.

### Arrêtez cette instance du gestionnaire de files d'attente pour pouvoir basculer vers une instance de secours

Cochez la case **Autoriser le basculement vers une instance de secours**. Si aucune instance de secours n'est en cours d'exécution, la commande échoue et le gestionnaire de files d'attente continue à s'exécuter.

**Remarque :** Vous ne pouvez pas utiliser un gestionnaire de files d'attente connecté à distance pour arrêter un gestionnaire de files d'attente multi-instance.

### Concepts associés

[Connexion directe à un gestionnaire de files d'attente multi-instance](#)

Créez des connexions distantes à plusieurs instances d'un gestionnaire de files d'attente afin d'administrer un gestionnaire de files d'attente multi-instance à l'aide d'IBM MQ Explorer.

[Création d'un gestionnaire de files d'attente multi-instance](#)

Vous ne pouvez pas créer toutes les instances d'un gestionnaire de files d'attente multi-instance en utilisant IBM MQ Explorer.

[Suppression d'un gestionnaire de files d'attente multi-instance](#)

IBM MQ Explorer ne permet pas de supprimer toutes les instances d'un gestionnaire de files d'attente multi-instance.

#### Démarrage d'un gestionnaire de files d'attente multi-instance

Vous pouvez démarrer un gestionnaire de files d'attente multi-instance de deux manières à partir d'un gestionnaire de files d'attente local dans IBM MQ Explorer.

#### Gestion des connexions à des gestionnaires de files d'attente multi-instances

Vous pouvez gérer les connexions qu'IBM MQ Explorer utilise pour se connecter à un gestionnaire de files d'attente pour l'administration à distance. Plusieurs connexions sont nécessaires pour surveiller le statut de toutes les instances d'un gestionnaire de files d'attente multi-instance. Vous pouvez également configurer plusieurs connexions à une instance unique d'un gestionnaire de files d'attente afin d'améliorer la fiabilité de l'administration à distance.

## **Gestion des connexions à des gestionnaires de files d'attente multi-instances**

Vous pouvez gérer les connexions qu'IBM MQ Explorer utilise pour se connecter à un gestionnaire de files d'attente pour l'administration à distance. Plusieurs connexions sont nécessaires pour surveiller le statut de toutes les instances d'un gestionnaire de files d'attente multi-instance. Vous pouvez également configurer plusieurs connexions à une instance unique d'un gestionnaire de files d'attente afin d'améliorer la fiabilité de l'administration à distance.

Les instances du gestionnaire de files d'attente doivent partager les mêmes données. Il convient pour cela de configurer plusieurs connexions au même gestionnaire de files d'attente sur un seul serveur ou de configurer des connexions à plusieurs instances du même gestionnaire de files d'attente sur des serveurs différents.

Vous ne pouvez pas supprimer la connexion active qu'IBM MQ Explorer utilise.

Cliquez sur **Tester les connexions** pour régénérer le statut des connexions.

Pour vous connecter à une instance de gestionnaire de files d'attente en veille, vous devez avoir configuré un processus de programme d'écoute de sorte qu'il s'exécute lorsque le gestionnaire de files d'attente est en veille. Par exemple, définissez l'option CONTROL du gestionnaire de files d'attente à la valeur Gestionnaire de files d'attente ou Démarrage du gestionnaire de files d'attente.

### **Concepts associés**

#### Connexion directe à un gestionnaire de files d'attente multi-instance

Créez des connexions distantes à plusieurs instances d'un gestionnaire de files d'attente afin d'administrer un gestionnaire de files d'attente multi-instance à l'aide d'IBM MQ Explorer.

#### Création d'un gestionnaire de files d'attente multi-instance

Vous ne pouvez pas créer toutes les instances d'un gestionnaire de files d'attente multi-instance en utilisant IBM MQ Explorer.

#### Suppression d'un gestionnaire de files d'attente multi-instance

IBM MQ Explorer ne permet pas de supprimer toutes les instances d'un gestionnaire de files d'attente multi-instance.

#### Démarrage d'un gestionnaire de files d'attente multi-instance

Vous pouvez démarrer un gestionnaire de files d'attente multi-instance de deux manières à partir d'un gestionnaire de files d'attente local dans IBM MQ Explorer.

#### Arrêt d'un gestionnaire de files d'attente multi-instance

Vous pouvez arrêter un gestionnaire de files d'attente multi-instance de deux manières à partir d'un gestionnaire de files d'attente local dans IBM MQ Explorer.

## **Création et configuration d'un cluster de gestionnaires de files d'attente**

Un cluster est un groupe formé d'au moins deux gestionnaires de files d'attente qui sont associés de façon logique et qui peuvent partager des informations. Vous pouvez utiliser les assistants et les boîtes de dialogue de propriétés dans IBM MQ Explorer pour créer et configurer des clusters de gestionnaires de files d'attente.

## Pourquoi et quand exécuter cette tâche

Etant donné que les gestionnaires de files d'attente dans un cluster sont associés de façon logique et peuvent partager des informations les uns avec les autres, une application peut insérer un message dans une file d'attente de cluster d'un gestionnaire de files d'attente de cluster et le message est acheminé automatiquement vers le gestionnaire de files d'attente sur lequel la file d'attente de cluster est définie. L'administration nécessaire au niveau du système se trouve diminuée car les canaux de cluster utilisés par les gestionnaires de files d'attente du cluster pour échanger des messages d'applications sont automatiquement définis en fonction des besoins.

IBM MQ Explorer fournit des assistants permettant de créer et de configurer des clusters et des objets de gestionnaire de files d'attente.

Vous ne pouvez pas utiliser les assistants pour gérer des gestionnaires de files d'attente et des objets appartenant à plusieurs clusters (par conséquent, vous ne pouvez pas non plus utiliser de listes de noms). Cependant, vous pouvez toujours utiliser les boîtes de dialogue des propriétés IBM MQ Explorer pour modifier les propriétés des gestionnaires de files d'attente et des objets si vous voulez qu'ils appartiennent à plusieurs clusters.

Les rubriques suivantes expliquent comment créer et configurer des clusters de gestionnaires de files d'attente dans IBM MQ Explorer :

- [«Création d'un cluster de gestionnaires de files d'attente»](#), à la page 139
- [«Ajout d'un gestionnaire de files d'attente à un cluster»](#), à la page 141
- [«Suppression d'un gestionnaire de files d'attente d'un cluster»](#), à la page 142
- [«Suspension de l'appartenance d'un gestionnaire de files d'attente à un cluster»](#), à la page 143
- [«Rétablissement de l'appartenance d'un gestionnaire de files d'attente à un cluster»](#), à la page 143
- [«Régénération des informations locales relatives à un cluster»](#), à la page 144
- [«Définition d'une source d'informations de cluster différentes pour IBM MQ Explorer»](#), à la page 145
- [«Référentiels de cluster»](#), à la page 146
- [«Définition d'un gestionnaire de files d'attente comme référentiel complet de plusieurs clusters»](#), à la page 147
- [«Partage d'une file d'attente dans un cluster»](#), à la page 148
- [«Connexion à un gestionnaire de files d'attente de cluster distantes»](#), à la page 149
- [«Administration d'un gestionnaire de files d'attente de cluster distantes»](#), à la page 149

Pour plus d'informations, voir [Mise en file d'attente et clusters distribués](#).

### Concepts associés

[«Clusters de gestionnaires de files d'attente»](#), à la page 40

Un cluster est un groupe formé d'au moins deux gestionnaires de files d'attente qui sont associés de façon logique et qui peuvent partager des informations. Un gestionnaire de files d'attente peut envoyer un message à un autre gestionnaire de files d'attente d'un même cluster, sans que vous ayez à configurer une définition de canal spécifique, une définition de file d'attente éloignée ou une file d'attente de transmission, car toutes ces informations se trouvent dans le référentiel, auquel tous les gestionnaires de files d'attente du cluster ont accès.

## Création d'un cluster de gestionnaires de files d'attente

IBM MQ Explorer traite les clusters de gestionnaires de files d'attente comme des objets ; vous pouvez donc les créer et les administrer comme les autres objets MQ.

## Pourquoi et quand exécuter cette tâche

Tous les clusters de gestionnaires de files d'attente connus d'IBM MQ Explorer apparaissent dans le dossier des **clusters de gestionnaires de files d'attente**.

Avant de créer un cluster de gestionnaires de files d'attente, procédez comme suit :

- Créez deux gestionnaires de files d'attente avec référentiels complets pour le cluster.
- Chaque gestionnaire de files d'attente de référentiel complet du cluster doit disposer d'un programme d'écoute en cours d'exécution.
- Vous devez connaître les détails de la connexion de chaque gestionnaire de files d'attente de référentiel complet présent dans le cluster car vous devrez ensuite les indiquer dans l'assistant.

**Remarque :** Vous ne pouvez pas utiliser l'assistant de création de cluster si les gestionnaires de files d'attente de référentiel complet appartiennent déjà à un autre cluster. Pour utiliser des gestionnaires appartenant à un autre cluster, vous devez configurer le cluster à l'aide des commandes MQSC.

Pour créer un cluster, procédez comme suit.

## Procédure

1. Dans la vue Navigator, cliquez avec le bouton droit de la souris sur le dossier **Clusters de gestionnaires de files d'attente**, puis cliquez sur **Nouveau...** L'assistant de création de cluster s'ouvre.
2. Entrez les informations relatives au nouveau cluster dans les pages correspondantes, comme suit :
  - a) Page 1 : Nom du nouveau cluster. Ce nom doit être unique au sein de votre organisation.
  - b) Page 2 : Nom d'un gestionnaire de files d'attente disposant d'un référentiel complet d'informations relatives au cluster. Le gestionnaire de files d'attente doit déjà exister ; cliquez sur **Ajout du gestionnaire de files d'attente à MQ Explorer** s'il est inconnu d'IBM MQ Explorer.
  - c) Page 3 : Nom d'un second gestionnaire de files d'attente disposant d'un référentiel complet d'informations relatives au cluster. Le gestionnaire de files d'attente doit déjà exister ; cliquez sur **Ajout du gestionnaire de files d'attente à MQ Explorer** s'il est inconnu d'IBM MQ Explorer.
  - d) Page 4 : Nom de la connexion du premier gestionnaire de files d'attente de référentiel complet. Le format du nom de la connexion dépend du protocole de transport utilisé par le gestionnaire de files d'attente. Par exemple, si le gestionnaire de files d'attente utilise TCP/IP, vous pouvez utiliser le format *computer\_name(port\_number)* où *nom\_ordinateur* est le nom de l'ordinateur qui héberge le gestionnaire de files d'attente et *port\_number* est le numéro de port sur lequel le gestionnaire de files d'attente écoute les connexions.
3. Cliquez sur **Terminer** pour créer le cluster.

## Résultats

Le nouveau cluster apparaît dans le dossier **Clusters de gestionnaires de files d'attente**. Les référentiels complets du cluster apparaissent dans le dossier **Référentiels complets**.

Pour plus d'informations, voir [Mise en file d'attente et clusters distribués](#) et [Administration à l'aide des commandes MQSC](#).

### Concepts associés

«Clusters de gestionnaires de files d'attente», à la page 40

Un cluster est un groupe formé d'au moins deux gestionnaires de files d'attente qui sont associés de façon logique et qui peuvent partager des informations. Un gestionnaire de files d'attente peut envoyer un message à un autre gestionnaire de files d'attente d'un même cluster, sans que vous ayez à configurer une définition de canal spécifique, une définition de file d'attente éloignée ou une file d'attente de transmission, car toutes ces informations se trouvent dans le référentiel, auquel tous les gestionnaires de files d'attente du cluster ont accès.

«Référentiels de cluster», à la page 146

Un référentiel de cluster contient des informations relatives au cluster, par exemple, des informations sur les gestionnaires de files d'attente appartenant au cluster et sur les canaux de cluster. Les référentiels sont hébergés par les gestionnaires de files d'attente du cluster.

### Tâches associées

«Ajout d'un gestionnaire de files d'attente à un cluster», à la page 141

Vous pouvez ajouter un gestionnaire de files d'attente à un cluster en tant que référentiel complet ou référentiel partiel.

## Ajout d'un gestionnaire de files d'attente à un cluster

Vous pouvez ajouter un gestionnaire de files d'attente à un cluster en tant que référentiel complet ou référentiel partiel.

### Pourquoi et quand exécuter cette tâche

Cette tâche explique comment ajouter un gestionnaire de files d'attente à un cluster existant à l'aide de l'assistant de création de cluster dans IBM MQ Explorer. Vous pouvez utiliser l'assistant pour ajouter un gestionnaire de files d'attente à condition que le gestionnaire de files d'attente n'appartienne pas déjà à un autre cluster.

Bien que vous puissiez ajouter n'importe quel gestionnaire de files d'attente à un cluster existant, même si le gestionnaire de files d'attente appartient déjà à un autre cluster, vous ne pouvez pas utiliser l'assistant de création de cluster si le gestionnaire de files d'attente appartient déjà à un autre cluster. Vous devez configurer le cluster avec des commandes MQSC.

Avant d'ajouter un gestionnaire de files d'attente à un cluster, procédez comme suit :

- Créez le gestionnaire de files d'attente.
- Ce gestionnaire doit disposer d'un programme d'écoute en cours d'exécution.
- Vous devez connaître les détails de la connexion du gestionnaire de files d'attente car vous devrez ensuite les indiquer dans l'assistant.

Pour ajouter un gestionnaire de files d'attente à un cluster, procédez comme suit :

### Procédure

1. Dans la vue Navigateur, cliquez avec le bouton droit de la souris sur le cluster, puis cliquez sur **Ajout du gestionnaire de files d'attente au cluster**. L'Assistant de création de cluster s'ouvre.
2. Entrez les informations relatives au gestionnaire de files d'attente dans les pages correspondantes, comme suit :
  - a) Page 1 : Nom du gestionnaire de files d'attente. Le gestionnaire de files d'attente doit déjà exister ; cliquez sur **Ajout du gestionnaire de files d'attente à MQ Explorer** s'il est inconnu d'IBM MQ Explorer.
  - b) Page 2 : Indiquez si le gestionnaire de files d'attente est un référentiel complet ou partiel pour le cluster.
  - c) Page 3 : Nom de la connexion du gestionnaire de files d'attente. Le format du nom de la connexion dépend du protocole de transport utilisé par le gestionnaire de files d'attente. Par exemple, si le gestionnaire de files d'attente utilise TCP/IP, vous pouvez utiliser le format *computer\_name(port\_number)* où *nom\_ordinateur* est le nom ou l'adresse IP de l'ordinateur qui héberge le gestionnaire de files d'attente et *port\_number* est le numéro de port sur lequel le gestionnaire de files d'attente écoute les connexions.
  - d) Page 4 : Si le gestionnaire de files d'attente est un référentiel partiel, sélectionnez un ou plusieurs gestionnaires de files d'attente de référentiel complet auxquels le gestionnaire de files d'attente de référentiels partiels enverra les informations relatives au cluster.
  - e) Page 5 : Si le gestionnaire de files d'attente est un référentiel partiel, sélectionnez le canal récepteur de cluster que le gestionnaire de files d'attente de référentiel complet utilisera pour recevoir les informations du gestionnaire de files d'attente de référentiels partiels.
  - f) Page 6 : Dans la liste, spécifiez un canal émetteur de cluster sur chaque gestionnaire de files d'attente de référentiel complet qui sera utilisé pour envoyer des informations de cluster au nouveau gestionnaire de files d'attente de référentiel.
3. Cliquez sur **Terminer** pour ajouter le gestionnaire de files d'attente au cluster.

## Résultats

Le gestionnaire de files d'attente est ajouté au cluster comme référentiel complet ou partiel. Il apparaît dans le dossier **Référentiel complet** ou le dossier **Référentiel partiel** du cluster.

Pour plus d'informations, voir [Mise en file d'attente et clusters distribués](#) et [Administration à l'aide des commandes MQSC](#).

### Concepts associés

«[Clusters de gestionnaires de files d'attente](#)», à la page 40

Un cluster est un groupe formé d'au moins deux gestionnaires de files d'attente qui sont associés de façon logique et qui peuvent partager des informations. Un gestionnaire de files d'attente peut envoyer un message à un autre gestionnaire de files d'attente d'un même cluster, sans que vous ayez à configurer une définition de canal spécifique, une définition de file d'attente éloignée ou une file d'attente de transmission, car toutes ces informations se trouvent dans le référentiel, auquel tous les gestionnaires de files d'attente du cluster ont accès.

«[Référentiels de cluster](#)», à la page 146

Un référentiel de cluster contient des informations relatives au cluster, par exemple, des informations sur les gestionnaires de files d'attente appartenant au cluster et sur les canaux de cluster. Les référentiels sont hébergés par les gestionnaires de files d'attente du cluster.

### Tâches associées

«[Création d'un cluster de gestionnaires de files d'attente](#)», à la page 139

IBM MQ Explorer traite les clusters de gestionnaires de files d'attente comme des objets ; vous pouvez donc les créer et les administrer comme les autres objets MQ.

## Suppression d'un gestionnaire de files d'attente d'un cluster

Si vous ne souhaitez plus qu'un gestionnaire de files d'attente soit membre d'un cluster, vous pouvez utiliser IBM MQ Explorer pour supprimer le gestionnaire de files d'attente du cluster.

### Pourquoi et quand exécuter cette tâche

Lorsque vous supprimez le gestionnaire de files d'attente du cluster à l'aide d'IBM MQ Explorer, les propriétés qui lui sont associées sont mises à jour ; le tableau de la page Cluster de la boîte de dialogue de propriétés du gestionnaire de files d'attente est mis à jour et si le gestionnaire était un référentiel complet du cluster, les attributs de la page Référentiel sont également mis à jour.

Lorsque vous supprimez un gestionnaire de files d'attente d'un cluster, les applications qui utilisent ce cluster n'ont plus accès aux files d'attente de cluster ni aux canaux de cluster de ce gestionnaire.

Notez que si le gestionnaire de files d'attente appartient à plusieurs clusters (utilisant des listes de noms), vous ne pouvez pas supprimer un gestionnaire de files d'attente d'un cluster en suivant la procédure qui suit ; vous devez modifier les propriétés du gestionnaire de files d'attente manuellement.

Pour supprimer un gestionnaire de files d'attente d'un cluster, procédez comme suit :

### Procédure

1. Dans la vue Navigateur (dans le dossier **Clusters de gestionnaires de files d'attente**), développez le cluster auquel le gestionnaire de files d'attente n'appartient plus.
2. Cliquez sur le gestionnaire de files d'attente avec le bouton droit de la souris, puis cliquez sur **Retrait d'un gestionnaire de files d'attente du cluster...**
3. A l'invite, cliquez sur **Oui**.

## Résultats

Le gestionnaire de files d'attente est supprimé du cluster et les propriétés qui lui sont associées sont mises à jour.

## Tâches associées

«Suspension de l'appartenance d'un gestionnaire de files d'attente à un cluster», à la page 143

Si vous souhaitez empêcher temporairement un gestionnaire de files d'attente appartenant à un cluster de partager ses files d'attente de cluster et d'échanger des messages via le cluster, vous pouvez suspendre son appartenance au cluster. Vous pourrez ensuite aisément rétablir cette appartenance.

«Ajout d'un gestionnaire de files d'attente à un cluster», à la page 141

Vous pouvez ajouter un gestionnaire de files d'attente à un cluster en tant que référentiel complet ou référentiel partiel.

«Création et configuration d'un cluster de gestionnaires de files d'attente», à la page 138

Un cluster est un groupe formé d'au moins deux gestionnaires de files d'attente qui sont associés de façon logique et qui peuvent partager des informations. Vous pouvez utiliser les assistants et les boîtes de dialogue de propriétés dans IBM MQ Explorer pour créer et configurer des clusters de gestionnaires de files d'attente.

[Suppression d'un gestionnaire de files d'attente d'un cluster: meilleure pratique](#)

[Suppression d'un gestionnaire de files d'attente d'un cluster: méthode alternative](#)

## Suspension de l'appartenance d'un gestionnaire de files d'attente à un cluster

Si vous souhaitez empêcher temporairement un gestionnaire de files d'attente appartenant à un cluster de partager ses files d'attente de cluster et d'échanger des messages via le cluster, vous pouvez suspendre son appartenance au cluster. Vous pourrez ensuite aisément rétablir cette appartenance.

### Pourquoi et quand exécuter cette tâche

Pour suspendre un gestionnaire de files d'attente sans utiliser IBM MQ Explorer, voir [Suspend Cluster Queue Manager \(SPDMQMCLQM\)](#).

Pour suspendre un gestionnaire de files d'attente d'un cluster, dans la vue Navigateur (dans le dossier **Clusters de gestionnaires de files d'attente**), cliquez avec le bouton droit de la souris sur le gestionnaire de files d'attente, puis cliquez sur **Suspension d'un membre de cluster...**

Le gestionnaire de files d'attente n'appartient plus au cluster et l'icône correspondante indique cet état.

Pour plus d'informations, voir [Mise en file d'attente et clusters distribués](#).

## Tâches associées

«Rétablissement de l'appartenance d'un gestionnaire de files d'attente à un cluster», à la page 143

Si vous avez suspendu précédemment l'appartenance d'un gestionnaire de files d'attente à un cluster, vous pouvez la rétablir sans avoir à entrer à nouveau les détails de connexion du gestionnaire de files d'attente.

«Suppression d'un gestionnaire de files d'attente d'un cluster», à la page 142

Si vous ne souhaitez plus qu'un gestionnaire de files d'attente soit membre d'un cluster, vous pouvez utiliser IBM MQ Explorer pour supprimer le gestionnaire de files d'attente du cluster.

«Création et configuration d'un cluster de gestionnaires de files d'attente», à la page 138

Un cluster est un groupe formé d'au moins deux gestionnaires de files d'attente qui sont associés de façon logique et qui peuvent partager des informations. Vous pouvez utiliser les assistants et les boîtes de dialogue de propriétés dans IBM MQ Explorer pour créer et configurer des clusters de gestionnaires de files d'attente.

## Rétablissement de l'appartenance d'un gestionnaire de files d'attente à un cluster

Si vous avez suspendu précédemment l'appartenance d'un gestionnaire de files d'attente à un cluster, vous pouvez la rétablir sans avoir à entrer à nouveau les détails de connexion du gestionnaire de files d'attente.

## Pourquoi et quand exécuter cette tâche

Si vous avez suspendu l'appartenance d'un gestionnaire de files d'attente à un cluster, le gestionnaire n'est pas en mesure d'échanger des messages via le cluster, et les files d'attente de cluster du gestionnaire ne sont pas disponibles pour les autres gestionnaires de files d'attente du cluster. Le rétablissement de l'appartenance d'un gestionnaire de files d'attente à un cluster est très simple et ne nécessite pas d'entrer à nouveau les détails de la connexion du gestionnaire de files d'attente.

Pour plus d'informations, voir [Mise en file d'attente et clusters distribués](#).

Pour rétablir l'appartenance d'un gestionnaire de files d'attente à un cluster, procédez comme suit :

## Procédure

Dans la vue Navigateur (dans le dossier **Clusters de gestionnaires de files d'attente**), cliquez sur le gestionnaire de files d'attente avec le bouton droit de la souris, puis cliquez sur **Redémarrage d'un membre de cluster...**

## Résultats

Le gestionnaire de files d'attente se retrouve à nouveau membre actif du cluster, et toute décoration est supprimée de l'icône du gestionnaire de files d'attente afin d'indiquer cet état.

### Tâches associées

«Suspension de l'appartenance d'un gestionnaire de files d'attente à un cluster», à la page 143

Si vous souhaitez empêcher temporairement un gestionnaire de files d'attente appartenant à un cluster de partager ses files d'attente de cluster et d'échanger des messages via le cluster, vous pouvez suspendre son appartenance au cluster. Vous pourrez ensuite aisément rétablir cette appartenance.

«Création et configuration d'un cluster de gestionnaires de files d'attente», à la page 138

Un cluster est un groupe formé d'au moins deux gestionnaires de files d'attente qui sont associés de façon logique et qui peuvent partager des informations. Vous pouvez utiliser les assistants et les boîtes de dialogue de propriétés dans IBM MQ Explorer pour créer et configurer des clusters de gestionnaires de files d'attente.

## Régénération des informations locales relatives à un cluster

En temps normal, il est peu probable que vous ayez besoin de régénérer (supprimer) toutes les informations locales relatives à un cluster, mais il est possible que le centre de support IBM vous demande de le faire.

## Avant de commencer

Pour les grands clusters, l'utilisation de la commande **REFRESH CLUSTER** peut affecter le fonctionnement du cluster et à nouveau tous les 27 jours lorsque les objets de cluster envoient automatiquement les mises à jour de statut à tous les gestionnaires de files d'attente intéressés. Voir [Mise en cluster : meilleures pratiques d'utilisation REFRESH CLUSTER](#).

## Procédure

1. Dans la vue Navigator (dans le dossier **Clusters gestionnaires de files d'attente**), cliquez avec le bouton droit de la souris sur le gestionnaire de files d'attente, cliquez sur **Actualiser l'appartenance au cluster ...** La boîte de dialogue Actualiser les gestionnaires de files d'attente de cluster s'ouvre.
2. Choisissez la portée de la régénération :
  - Pour actualiser toutes les informations du gestionnaire de files d'attente relatives au cluster, à l'exception des informations ci-dessous, cliquez sur **Régénérer le cluster** :
    - Le gestionnaire de files d'attente conserve la connaissance de tous les gestionnaires de files d'attente de cluster et de toutes les files d'attente de cluster définis en local.



- La connaissance du gestionnaire de files d'attente de tous les gestionnaires de files d'attente de cluster de référentiels complets est conservée.
- Si le gestionnaire de files d'attente est un référentiel complet, la connaissance des autres gestionnaires du cluster est conservée. Tout le reste est supprimé de la copie locale du référentiel et reconstitué à partir des autres référentiels complets du cluster.

En outre, pour indiquer que les objets représentant les gestionnaires de files d'attente de cluster de référentiel complet sont également régénérés, sélectionnez l'option **Effacer les informations de référentiel**. Cette option est uniquement disponible pour les gestionnaires de files d'attente de référentiel partiel. Vous pouvez cependant configurer de façon temporaire un référentiel complet en référentiel partiel, afin de pouvoir également régénérer son référentiel.

- Pour régénérer le gestionnaire de files d'attente dans tous les clusters auxquels il appartient, cliquez sur **Régénérer tous les clusters**.

En outre, pour forcer le gestionnaire de files d'attente à relancer la recherche de référentiels complets à partir des informations des définitions locales de canal émetteur de cluster, même si le canal émetteur de cluster connecte le gestionnaire de files d'attente à plusieurs clusters, sélectionnez l'option **Effacer les informations de référentiel**.

3. Cliquez sur **OK**.

## Résultats

Les informations du gestionnaire de files d'attente relatives au(x) cluster(s) sont régénérées.

Pour plus d'informations, voir [Mise en file d'attente et clusters distribués](#).

### Tâches associées

«Création et configuration d'un cluster de gestionnaires de files d'attente», à la page 138

Un cluster est un groupe formé d'au moins deux gestionnaires de files d'attente qui sont associés de façon logique et qui peuvent partager des informations. Vous pouvez utiliser les assistants et les boîtes de dialogue de propriétés dans IBM MQ Explorer pour créer et configurer des clusters de gestionnaires de files d'attente.

[Mise en cluster : meilleures pratiques d'utilisation REFRESH CLUSTER](#)

## Définition d'une source d'informations de cluster différentes pour IBM MQ Explorer

Vous pouvez changer le gestionnaire de files d'attente de référentiel complet à partir duquel IBM MQ Explorer obtient des informations permettant de savoir quels gestionnaires de files d'attente appartiennent à un cluster.

### Pourquoi et quand exécuter cette tâche

Pour chaque cluster, IBM MQ Explorer obtient les informations d'un des gestionnaires de files d'attente de référentiel complet du cluster identifiant les gestionnaires de files d'attente membres du cluster. Vous pouvez changer la source d'informations IBM MQ Explorer en définissant un gestionnaire de files d'attente de référentiel complet différent qui appartient au même cluster.

Pour spécifier un autre gestionnaire de files d'attente de référentiel complet, procédez comme suit.

### Procédure

1. Dans la vue Navigateur, cliquez sur le cluster. Le nom du gestionnaire de files d'attente de référentiel complet représentant la source d'informations en cours s'affiche dans la vue du contenu.
2. Dans la vue Contenu, cliquez sur **Sélectionner...** Une boîte de dialogue s'ouvre.
3. Sélectionnez un gestionnaire de files d'attente de référentiel complet dans la liste, puis cliquez sur **Terminer**.

## Résultats

C'est maintenant le nom du gestionnaire de files d'attente que vous avez sélectionné qui s'affiche dans la vue du contenu. IBM MQ Explorer met à jour ses informations sur le cluster depuis le gestionnaire de files d'attente de référentiel complet défini.

Pour plus d'informations, voir [Mise en file d'attente et clusters distribués](#).

### Concepts associés

«Référentiels de cluster», à la page 146

Un référentiel de cluster contient des informations relatives au cluster, par exemple, des informations sur les gestionnaires de files d'attente appartenant au cluster et sur les canaux de cluster. Les référentiels sont hébergés par les gestionnaires de files d'attente du cluster.

### Tâches associées

«Création et configuration d'un cluster de gestionnaires de files d'attente», à la page 138

Un cluster est un groupe formé d'au moins deux gestionnaires de files d'attente qui sont associés de façon logique et qui peuvent partager des informations. Vous pouvez utiliser les assistants et les boîtes de dialogue de propriétés dans IBM MQ Explorer pour créer et configurer des clusters de gestionnaires de files d'attente.

## Référentiels de cluster

Un référentiel de cluster contient des informations relatives au cluster, par exemple, des informations sur les gestionnaires de files d'attente appartenant au cluster et sur les canaux de cluster. Les référentiels sont hébergés par les gestionnaires de files d'attente du cluster.

Normalement, pour garantir les disponibilités, deux gestionnaires (sur des ordinateurs distincts) hébergent des référentiels complets, contenant un ensemble complet d'informations sur le cluster et les ressources associées. Les deux gestionnaires de files d'attente échangent des messages pour synchroniser leurs référentiels. Tous les autres gestionnaires de files d'attente du cluster hébergent des référentiels partiels, contenant un ensemble incomplet d'informations sur le cluster et les ressources associées.

Le référentiel partiel d'un gestionnaire de files d'attente contient uniquement des informations relatives aux gestionnaires avec lesquels le gestionnaire de files d'attente a besoin d'échanger des messages. Le gestionnaire de files d'attente demande une mise à jour des référentiels complets, de sorte qu'il soit notifié des éventuelles modifications des informations par les gestionnaires de files d'attente de référentiel complet. La plupart du temps, le référentiel partiel d'un gestionnaire de files d'attente dispose de toutes les informations nécessaires pour être opérationnel dans le cluster. Lorsqu'un gestionnaire de files d'attente a besoin d'informations complémentaires, il interroge le référentiel complet et met à jour son référentiel partiel.

Deux types spéciaux de canaux sont utilisés dans cette optique par chaque gestionnaire de files d'attente : émetteur de cluster (CLUSSDR) et récepteur de cluster (CLUSRCVR).

## DHCP

Si un ordinateur utilise l'allocation dynamique d'adresse IP (DHCP), il est conseillé de définir l'attribut Nom de connexion du référentiel en utilisant le nom de l'ordinateur et non l'adresse IP, car c'est le nom de la connexion qui est utilisé pour trouver le référentiel. Si c'est l'adresse IP de l'ordinateur qui est utilisée et que celle-ci change par la suite, les autres gestionnaires de files d'attente ne trouveront plus le référentiel. Ceci s'applique également si tous les gestionnaires de files d'attente se trouvent sur le même ordinateur, car c'est toujours l'adresse IP qui est utilisée pour trouver le référentiel.

### Concepts associés

«Clusters de gestionnaires de files d'attente», à la page 40

Un cluster est un groupe formé d'au moins deux gestionnaires de files d'attente qui sont associés de façon logique et qui peuvent partager des informations. Un gestionnaire de files d'attente peut envoyer un message à un autre gestionnaire de files d'attente d'un même cluster, sans que vous ayez à configurer une définition de canal spécifique, une définition de file d'attente éloignée ou une file d'attente de

transmission, car toutes ces informations se trouvent dans le référentiel, auquel tous les gestionnaires de files d'attente du cluster ont accès.

«Canaux», à la page 25

IBM MQ peut utiliser trois types différents de canal : un canal de transmission de messages, un canal MQI et un canal AMQP.

## Définition d'un gestionnaire de files d'attente comme référentiel complet de plusieurs clusters

Un gestionnaire de files d'attente peut être défini comme référentiel complet de plusieurs clusters en même temps.

### Pourquoi et quand exécuter cette tâche

Afin de définir un gestionnaire de files d'attente comme référentiel complet pour plusieurs clusters, vous devez créer une liste de noms pour le gestionnaire de files d'attente, dans laquelle figureront les noms des clusters. L'assistant de **création de cluster** ne modifie pas les listes de noms et vous devez donc gérer manuellement les clusters dans IBM MQ Explorer.

Afin de définir un gestionnaire de files d'attente comme référentiel complet pour plusieurs clusters, procédez comme suit.

### Procédure

1. Créez une liste de noms pour le gestionnaire de files d'attente.
2. Ouvrez la boîte de dialogue **Propriétés** de cette nouvelle liste et modifiez la liste de noms :
  - a) Dans la page **Général** de la boîte de dialogue **Propriétés**, dans la zone **Noms**, cliquez sur **Editer**. La boîte de dialogue **Editer les noms** s'ouvre.
  - b) Cliquez sur **Ajouter** ; la boîte de dialogue Ajouter aux noms s'ouvre.
  - c) Dans la boîte de dialogue **Ajouter aux noms**, entrez le nom d'un cluster pour lequel vous souhaitez définir le gestionnaire de files d'attente comme référentiel complet, puis cliquez sur **OK**.
  - d) Ajoutez les noms de tous les clusters pour lesquels vous souhaitez définir un gestionnaire de files d'attente comme référentiel complet.
  - e) Dans la boîte de dialogue **Editer les noms**, cliquez sur **OK** pour revenir à la boîte de dialogue **Propriétés**.
  - f) Cliquez sur **OK** pour appliquer les modifications et fermez la boîte de dialogue **Propriétés**.
3. Ouvrez la boîte de dialogue **Propriétés** du gestionnaire de files d'attente pour indiquer la liste de noms :
  - a) Dans la page **Référentiel** de la boîte de dialogue **Propriétés**, cliquez sur **Référentiel pour une liste de clusters**, puis entrez le nom de la liste de noms dans la zone.
  - b) Cliquez sur **OK** pour appliquer les modifications et fermez la boîte de dialogue **Propriétés**.

### Résultats

Le gestionnaire de files d'attente est ajouté au dossier **Référentiel complet** des clusters figurant dans la liste de noms. Tous les clusters qui n'apparaissaient pas dans le dossier **Clusters de gestionnaires de files d'attente** auparavant sont maintenant affichés.

### Concepts associés

«Listes de noms», à la page 30

Une liste de noms est un objet IBM MQ qui contient la liste des noms des autres objets.

### Tâches associées

«Création et configuration de gestionnaires de files d'attente et d'objets», à la page 16

Vous pouvez créer, configurer et supprimer des gestionnaires de files d'attente et des objets dans IBM MQ Explorer dans la vue Navigateur et la vue Contenu.

[«Configuration des objets et des gestionnaires de files d'attente»](#), à la page 43

Vous pouvez configurer de nombreuses propriétés pour les gestionnaires de files d'attente et leurs objets à partir d'IBM MQ Explorer en utilisant les boîtes de dialogue de propriétés.

## Partage d'une file d'attente dans un cluster

Un gestionnaire de files d'attente appartenant à un cluster peut partager une ou plusieurs de ses files d'attente avec tous les autres membres du cluster.

### Pourquoi et quand exécuter cette tâche

Avant de partager une file d'attente dans un cluster, les conditions suivantes doivent être remplies :

- Le gestionnaire propriétaire de la file d'attente doit appartenir au cluster.
- L'appartenance du gestionnaire de files d'attente au cluster ne doit pas être suspendue.

Pour partager une file d'attente dans un cluster, procédez comme suit.

### Procédure

1. Dans la vue du navigateur, cliquez sur le dossier **Files d'attente** du gestionnaire de files d'attente. Les files d'attente du gestionnaire de files d'attente s'affichent dans la vue du contenu.
2. Dans la vue Contenu, cliquez avec le bouton droit de la souris sur la file d'attente à partager, puis cliquez sur **Propriétés...** La boîte de dialogue Propriétés de la file d'attente s'ouvre.
3. Dans la page **Cluster** de la boîte de dialogue Propriétés, cliquez sur **Partagée dans le cluster**, puis entrez le nom du cluster dans lequel vous souhaitez partager la file d'attente. Si la file d'attente est déjà partagée dans un cluster ou si vous souhaitez la partager dans plusieurs clusters, cliquez sur **Partagée dans une liste de clusters**, puis entrez le nom de la liste de noms contenant la liste de clusters.
4. Cliquez sur **OK** pour appliquer les modifications.

### Résultats

La file d'attente est maintenant accessible à tous les gestionnaires de files d'attente dans le(s) cluster(s) dans le(s)quel(s) la file d'attente est partagée.

### Concepts associés

[«Listes de noms»](#), à la page 30

Une liste de noms est un objet IBM MQ qui contient la liste des noms des autres objets.

[«Clusters de gestionnaires de files d'attente»](#), à la page 40

Un cluster est un groupe formé d'au moins deux gestionnaires de files d'attente qui sont associés de façon logique et qui peuvent partager des informations. Un gestionnaire de files d'attente peut envoyer un message à un autre gestionnaire de files d'attente d'un même cluster, sans que vous ayez à configurer une définition de canal spécifique, une définition de file d'attente éloignée ou une file d'attente de transmission, car toutes ces informations se trouvent dans le référentiel, auquel tous les gestionnaires de files d'attente du cluster ont accès.

### Tâches associées

[«Création d'un cluster de gestionnaires de files d'attente»](#), à la page 139

IBM MQ Explorer traite les clusters de gestionnaires de files d'attente comme des objets ; vous pouvez donc les créer et les administrer comme les autres objets MQ.

[«Ajout d'un gestionnaire de files d'attente à un cluster»](#), à la page 141

Vous pouvez ajouter un gestionnaire de files d'attente à un cluster en tant que référentiel complet ou référentiel partiel.

[«Rétablissement de l'appartenance d'un gestionnaire de files d'attente à un cluster»](#), à la page 143

Si vous avez suspendu précédemment l'appartenance d'un gestionnaire de files d'attente à un cluster, vous pouvez la rétablir sans avoir à entrer à nouveau les détails de connexion du gestionnaire de files d'attente.

## Connexion à un gestionnaire de files d'attente de cluster distantes

Vous pouvez connecter IBM MQ Explorer à un gestionnaire de files d'attente éloignées en utilisant la source d'informations de cluster comme gestionnaire de files d'attente intermédiaire.

### Pourquoi et quand exécuter cette tâche

Si un gestionnaire de files d'attente éloignées est membre d'un cluster affiché dans IBM MQ Explorer et qu'IBM MQ Explorer ne dispose d'aucune information sur le gestionnaire de files d'attente, l'icône du gestionnaire de files d'attente montre qu'il n'est pas connecté. Pour qu'IBM MQ Explorer obtienne des informations sur le gestionnaire de files d'attente éloignées, il doit s'y connecter. Bien entendu, si vous ne connaissez pas le détail de la connexion du gestionnaire de files d'attente, il n'est pas facile de l'ajouter au dossier **Gestionnaires de files d'attente** et il se peut même que vous ne souhaitiez pas l'administrer. Par conséquent, vous pouvez vous connecter IBM MQ Explorer au gestionnaire de files d'attente éloignées en utilisant la source d'information de cluster comme gestionnaire de files d'attente intermédiaire.

Par exemple, si QMX est le gestionnaire de files d'attente de référentiel complet duquel IBM MQ Explorer obtient toutes ses informations sur le cluster, vous pouvez vous connecter à QMZ, le gestionnaire de files d'attente éloignées, en utilisant QMX comme gestionnaire de files d'attente intermédiaire. Cela implique qu'IBM MQ Explorer n'a pas besoin de connaître les informations de connexion du gestionnaire de files d'attente du cluster, car QMX, le gestionnaire de files d'attente de référentiel complet du cluster, dispose déjà de ces informations.

Lorsque IBM MQ Explorer est connecté au gestionnaire de files d'attente de cluster distantes et que vous voulez administrer ce dernier, vous pouvez afficher le gestionnaire de files d'attente dans le dossier **Gestionnaire de files d'attente**.

Pour se connecter à un gestionnaire de files d'attente de cluster distant, dans la vue Navigateur (dans le dossier **Clusters de gestionnaires de files d'attente**), cliquez avec le bouton droit de la souris sur le gestionnaire de files d'attente, puis cliquez sur **Connexion au gestionnaire de files d'attente**.

IBM MQ Explorer se connecte au gestionnaire de files d'attente de cluster distant à l'aide du gestionnaire de files d'attente de référentiel complet qui est la source d'informations d' IBM MQ Explorersur le cluster. Cliquez sur le gestionnaire de files d'attente pour afficher les files d'attente et les canaux du cluster qui lui correspondent dans la vue du contenu.

Pour plus d'informations, voir [Mise en file d'attente et clusters distribués](#).

### Tâches associées

«Création et configuration d'un cluster de gestionnaires de files d'attente», à la page 138

Un cluster est un groupe formé d'au moins deux gestionnaires de files d'attente qui sont associés de façon logique et qui peuvent partager des informations. Vous pouvez utiliser les assistants et les boîtes de dialogue de propriétés dans IBM MQ Explorer pour créer et configurer des clusters de gestionnaires de files d'attente.

## Administration d'un gestionnaire de files d'attente de cluster distantes

Une fois connecté à un gestionnaire de files d'attente de cluster distantes en utilisant la source d'informations de cluster en tant que gestionnaire de files d'attente intermédiaire, vous pouvez choisir d'afficher le gestionnaire de files d'attente dans le dossier **Gestionnaires de files d'attente**. Ensuite, vous pouvez utiliser la connexion afin d'administrer le gestionnaire de files d'attente éloignées.

### Avant de commencer

Si un gestionnaire de files d'attente de cluster n'apparaît pas dans le dossier **Gestionnaires de files d'attente**, dans le dossier **Clusters de gestionnaires de files d'attente** il apparaît comme étant déconnecté. Vous pouvez vous connecter au gestionnaire de files d'attente de cluster distantes en utilisant la source d'informations de cluster comme gestionnaire de files d'attente intermédiaires. Lorsque

Le gestionnaire de files d'attente de cluster distantes est connecté à IBM MQ Explorer, vous pouvez utiliser la connexion pour administrer le gestionnaire de files d'attente, mais vous devez d'abord afficher ce dernier dans le dossier **Gestionnaires de files d'attente**.

## Pourquoi et quand exécuter cette tâche

Pour administrer un gestionnaire de files d'attente de cluster distantes dans IBM MQ Explorer, procédez comme suit :

### Procédure

1. Vérifiez que le gestionnaire de files d'attente de cluster distantes est connecté à IBM MQ Explorer. Pour plus d'informations, consultez la section [Connexion à un gestionnaire de files d'attente de cluster éloignées](#).
2. Cliquez sur le gestionnaire de files d'attente avec le bouton droit de la souris, puis cliquez sur **Affichage dans le dossier des gestionnaires de files d'attente**.

### Résultats

Le gestionnaire de files d'attente est ajouté au dossier **Gestionnaires de files d'attente** et vous pouvez désormais l'administrer comme n'importe quel autre gestionnaire de files d'attente éloignées.

«[Connexion à un gestionnaire de files d'attente de cluster distantes](#)», à la page 149

Vous pouvez connecter IBM MQ Explorer à un gestionnaire de files d'attente éloignées en utilisant la source d'informations de cluster comme gestionnaire de files d'attente intermédiaire.

«[Définition d'une source d'informations de cluster différentes pour IBM MQ Explorer](#)», à la page 145

Vous pouvez changer le gestionnaire de files d'attente de référentiel complet à partir duquel IBM MQ Explorer obtient des informations permettant de savoir quels gestionnaires de files d'attente appartiennent à un cluster.

«[Administration de gestionnaires de files d'attente éloignées](#)», à la page 103

Dans IBM MQ Explorer, vous pouvez activer des gestionnaires de files d'attente IBM MQ sur un ordinateur distant pour l'administration à distance.

«[Clusters de gestionnaires de files d'attente](#)», à la page 40

Un cluster est un groupe formé d'au moins deux gestionnaires de files d'attente qui sont associés de façon logique et qui peuvent partager des informations. Un gestionnaire de files d'attente peut envoyer un message à un autre gestionnaire de files d'attente d'un même cluster, sans que vous ayez à configurer une définition de canal spécifique, une définition de file d'attente éloignée ou une file d'attente de transmission, car toutes ces informations se trouvent dans le référentiel, auquel tous les gestionnaires de files d'attente du cluster ont accès.

## Gestion de la sécurité et des droits d'accès

Les dispositifs de sécurité dans IBM MQ incluent la protection des canaux avec TLS (Transport Layer Security) et le contrôle de l'accès aux objets IBM MQ.

### Pourquoi et quand exécuter cette tâche

Vous pouvez gérer la sécurité TLS et les droits sur les objets dans IBM MQ Explorer. Pour plus d'informations, voir :

- «[Sécurisation des canaux par la fonction TLS](#)», à la page 151
- «[Gestion des droits sur les objets avec un service d'autorisation](#)», à la page 161

Pour plus d'informations sur TLS, les droits sur les objets et d'autres moyens de sécuriser votre réseau de gestionnaires de files d'attente IBM MQ, voir [Sécurisation](#).

### Tâches associées

«[Autoriser les utilisateurs à configurer IBM MQ sous Windows et Linux \(plateformes x86 et x86-64\)](#)», à la page 196

IBM MQ utilise les autorisations de groupe et utilisateur normales pour protéger les applications IBM MQ et l'administration IBM MQ.

«[Régénération des informations du service d'autorisation dans Multiplatforms](#)», à la page 198

Dans Multiplatforms si vous modifiez une entité, vous devez régénérer les informations sur l'entité dans le service d'autorisation. Vous devez faire cette régénération pour chaque gestionnaire de files d'attente concerné par les modifications apportées sur l'entité.

«[Régénération de la sécurité TLS](#)», à la page 199

Vous pouvez apporter des modifications au référentiel de clés sans redémarrer un canal. Toutefois, la copie du référentiel de clés qui est conservée en mémoire alors qu'un canal est en cours d'exécution ne sera pas affectée. Lorsque vous régénérez la copie du référentiel de clés placée en mémoire cache, les canaux TLS en cours de fonctionnement sur le gestionnaire de files d'attente sont mis à jour avec les nouvelles informations :

«[Régénération des classes ESM \(z/OS seulement\)](#)», à la page 200

IBM MQ for z/OS ne vérifie pas les droits d'accès, mais transfère les demandes de vérification à un gestionnaire de sécurité externe (ESM ou External Security Manager).

## Sécurisation des canaux par la fonction TLS

Le protocole TLS (Transport Layer Security) sécurise la communication entre les gestionnaires de files d'attente et avec leurs clients.

### Pourquoi et quand exécuter cette tâche

#### *Concepts TLS*

Il existe plusieurs méthodes de sécurisation d'une connexion TLS :

- **Authentification** : les gestionnaires de files d'attente ou les clients qui lancent une connexion TLS sont assurés de l'identité du gestionnaire de files d'attente ou du client auquel ils sont connectés, et les gestionnaires recevant les connexions peuvent vérifier l'identité du gestionnaire ou du client lançant la connexion.
- **Confidentialité des messages** : grâce à une clé de session unique, TLS, s'il est configuré à cette fin, crypte toutes les informations échangées sur la connexion. Ainsi, les informations ne pourront être lues si elles sont interceptées par des utilisateurs non autorisés.
- **Intégrité des messages** : les données ne peuvent pas être modifiées pendant leur transfert.
- **Chaîne d'autorité de certification** : chaque certificat de la chaîne d'autorité de certification (CA) est signé par l'entité identifiée par son certificat parent dans la chaîne. En tête de la chaîne figure le certificat de l'autorité de certification racine. Le certificat racine est toujours signé par l'autorité de certification racine. Les signatures de tous les certificats de la chaîne doivent être vérifiées.

#### *Généralités*

La sécurité est établie en deux étapes, comme décrit ci-après.

### Procédure

1. Quand deux gestionnaires de files d'attente établissent une connexion, ils procèdent à un échange de certificats TLS, puis effectuent les tests de validation. En cas de réussite, la connexion est établie. Vous devez pour cela configurer les deux gestionnaires de files d'attente et les canaux qu'ils utilisent avec les certificats appropriés.
2. Quand des messages sont envoyés par un gestionnaire de files d'attente vers un autre via un canal, ses données sont généralement cryptées à l'aide de la clef de session qui a été définie pendant l'échange de certificats. Il faut pour cela configurer les canaux utilisés avec les CipherSpecs appropriés.

### Résultats

#### *Séquence détaillée*

Voici une séquence caractéristique de connexion TLS simple entre les gestionnaires de files d'attente QM1 et QM2 :

1. QM1 se connecte à QM2.
2. Le certificat personnel utilisé par QM2 est envoyé à QM1.
3. QM1 authentifie le certificat personnel auprès de la chaîne de certificats de l'autorité de certification.
4. QM1 vérifie, en option, la révocation des certificats si le protocole OCSP (Online Certificate Status Protocol) est pris en charge sur la plateforme de serveur. Pour plus d'informations sur le protocole OCSP, voir : «[Utilisation du protocole OCSP \(Online Certificate Status Protocol\)](#)», à la page 33.
5. En option, QM1 peut vérifier le certificat personnel en le comparant à la liste de révocation de certificat. Pour plus d'informations, voir : «[Configuration de la sécurité TLS sur les gestionnaires de files d'attente](#)», à la page 154.
6. En option, QM1 peut appliquer un filtre de manière à accepter uniquement les certificats personnels correspondant aux noms d'homologue définis. Pour plus d'informations, voir : «[Configuration de canaux TLS](#)», à la page 157.
7. QM1 (si l'authentification s'est déroulée correctement) accepte le certificat personnel envoyé par QM2.
8. La connexion sécurisée est alors établie.

Pour plus de sécurité, QM2 peut demander un certificat à QM1 ; dans ce cas, les étapes suivantes sont déclenchées :

1. QM1 envoie à QM2 son certificat personnel attribué.
2. QM2 effectue les vérifications (étapes 3, 4, et 5) indiquées précédemment.
3. QM2, si l'authentification s'est déroulée correctement, accepte le certificat personnel envoyé par QM1.

La connexion sécurisée est alors établie.

Pour plus d'informations, voir [Sécurisation](#).

### **Tâches associées**

«[Configuration de la sécurité TLS pour IBM MQ](#)», à la page 152

Pour configurer la sécurité TLS, vous devez configurer TLS sur chaque gestionnaire de files d'attente et chaque client utilisant des connexions compatibles avec TLS.

«[Configuration de la sécurité TLS sur les gestionnaires de files d'attente](#)», à la page 154

Une fois l'interface utilisateur d'IBM **strmqikm** (iKeyman) démarrée, vous pouvez l'utiliser pour gérer les certificats TLS. Vous pouvez aussi authentifier les certificats à l'aide de listes de révocation de certificat ou de l'authentification OCSP.

### **Référence associée**

«[Propriétés des informations d'authentification](#)», à la page 479

Vous pouvez définir des propriétés pour tous les types d'objet d'informations d'authentification. Certaines propriétés ne s'appliquent pas à tous les types d'objet d'informations d'authentification et d'autres sont propres aux objets d'informations d'authentification z/OS.

### **Configuration de la sécurité TLS pour IBM MQ**

Pour configurer la sécurité TLS, vous devez configurer TLS sur chaque gestionnaire de files d'attente et chaque client utilisant des connexions compatibles avec TLS.

### **Pourquoi et quand exécuter cette tâche**

Pour la présentation et les informations sur l'utilisation des certificats pour établir des connexions TLS, voir [Utilisation de la sécurité SSL avec IBM MQ](#).

*Configuration de TLS sur un gestionnaire de files d'attente*

Pour configurer TLS sur un gestionnaire de files d'attente, pour chaque gestionnaire de files d'attente utilisant des connexions activées pour TLS, procédez comme suit :



## Procédure

1. Gérez les certificats numériques utilisés par le gestionnaire de files d'attente. Pour plus d'informations, voir [Gestion des certificats SSL](#).
2. Configurez le gestionnaire de files d'attente pour la messagerie TLS. Pour plus d'informations, voir [Configuration de SSL sur les gestionnaires de files d'attente](#).
3. Configurez, sur les canaux, la prise en charge de la messagerie sécurisée par TLS. Pour plus d'informations, voir [Configuration des canaux SSL](#).

## Résultats

*Configuration de TLS sur un client IBM MQ MQI*

Pour configurer TLS sur un client IBM MQ, pour chaque client qui utilise des connexions TLS :

1. Gérez les certificats numériques utilisés par le client. Pour plus d'informations, voir [Gestion des certificats SSL](#).
2. Configurez le client pour la messagerie TLS. Pour plus d'informations, voir [Configuration de SSL pour les clients IBM MQ](#).
3. Configuration de la définition de canal du client pour la messagerie sécurisée par TLS. Pour plus d'informations, voir [Configuration de SSL pour les clients IBM MQ](#).

Pour plus d'informations, voir [Sécurisation](#).

## Gestion des certificats TLS

Pour gérer les certificats TLS de votre ordinateur local à l'aide d'une interface graphique, utilisez la commande IBM **strmqikm** (iKeyman).

## Pourquoi et quand exécuter cette tâche

Les informations présentées dans cette tâche concernent la gestion des certificats TLS sur un ordinateur local.

Notez que vous ne pouvez pas gérer les certificats TLS sur des ordinateurs distants à l'aide de **strmqikm**.

Pour utiliser un certificat personnel avec **strmqikm**, procédez comme suit :

## Procédure

1. Créez un fichier de clés à l'emplacement indiqué dans l'attribut **Référentiel de clés** du gestionnaire de files d'attente.
2. Demandez et obtenez auprès d'une autorité de certification (CA) un certificat personnel avec le libellé correct et la chaîne associée complète des certificats CA jusqu'au certificat racine.
3. Ajoutez tous les certificats dans l'ordre approprié au référentiel de clés du gestionnaire de files d'attente à l'aide de **strmqikm**.

## Résultats

Pour connaître les instructions d'utilisation de **strmqikm** et pour obtenir plus d'informations sur la sécurité, voir [Securing](#).

### Tâches associées

«Appel de l'interface graphique IBM **strmqikm** (iKeyman)», à la page 154

Pour gérer vos certificats TLS avec l'interface graphique IBM **strmqikm** (iKeyman), vous devez d'abord ouvrir **strmqikm** depuis IBM MQ Explorer.

«Configuration de la sécurité TLS pour IBM MQ», à la page 152

Pour configurer la sécurité TLS, vous devez configurer TLS sur chaque gestionnaire de files d'attente et chaque client utilisant des connexions compatibles avec TLS.

## Référence associée

«Propriétés de gestionnaire de files d'attente», à la page 359

Vous pouvez définir des propriétés pour les gestionnaires de files d'attente éloignées et les gestionnaires de files d'attente locaux.

## Appel de l'interface graphique IBM *strmqikm* (iKeyman)

Pour gérer vos certificats TLS avec l'interface graphique IBM *strmqikm* (iKeyman), vous devez d'abord ouvrir *strmqikm* depuis IBM MQ Explorer.

## Pourquoi et quand exécuter cette tâche

### *strmqikm*

Pour ouvrir *strmqikm* depuis IBM MQ Explorer, procédez comme suit :

## Procédure

1. Démarrez IBM MQ Explorer.
2. Dans la vue Navigateur, cliquez avec le bouton droit de la souris sur **IBM MQ**, puis cliquez sur **Gérer les certificats SSL...**

## Résultats

L'interface graphique IBM *strmqikm* s'ouvre.

Notez que vous ne pouvez pas gérer les certificats TLS sur des ordinateurs distants à l'aide de *strmqikm*.

Pour des instructions sur l'utilisation de *strmqikm* pour plus d'informations sur la sécurité, voir [Sécurisation de IBM MQ](#).

## Tâches associées

«Sécurisation des canaux par la fonction TLS», à la page 151

Le protocole TLS (Transport Layer Security) sécurise la communication entre les gestionnaires de files d'attente et avec leurs clients.

## Configuration de la sécurité TLS sur les gestionnaires de files d'attente

Une fois l'interface utilisateur d'IBM *strmqikm* (iKeyman) démarrée, vous pouvez l'utiliser pour gérer les certificats TLS. Vous pouvez aussi authentifier les certificats à l'aide de listes de révocation de certificat ou de l'authentification OCSP.

## Avant de commencer

Pour plus d'informations sur le démarrage de l'interface graphique *strmqikm*, voir [«Appel de l'interface graphique IBM \*strmqikm\* \(iKeyman\)», à la page 154](#).

## Pourquoi et quand exécuter cette tâche

Cette tâche présente les commandes dont vous vous servez pour utiliser TLS sur un client IBM MQ. Pour plus d'informations, voir [Securing](#) et [Setting up IBM MQ MQI client security](#).

Effectuez l'une des tâches suivantes :

1. [Créer le référentiel de clés du gestionnaire de files d'attente](#)
2. [Changer l'emplacement du référentiel de clés du gestionnaire de files d'attente](#)
3. [Authentifier les certificats à l'aide de listes de révocation de certificat](#)
4. [Authentifier les certificats à l'aide de l'authentification OCSP](#)
5. [Configurer le matériel de cryptographie](#)

## Procédure

- [OPTION 1] Créer le référentiel de clés du gestionnaire de files d'attente

Le référentiel de clés est l'emplacement dans lequel le gestionnaire de files d'attente conserve ses certificats. Sur les plateformes AIX, Linux, and Windows, le référentiel de clés est appelé fichier de clés.

Pour pouvoir stocker les certificats du gestionnaire de files d'attente dans le référentiel de clés, vous devez vous assurer qu'un fichier de clés existe à cet emplacement.

- a) Recherchez l'emplacement du référentiel de clés du gestionnaire de files d'attente. Il est spécifié dans l'attribut **Référentiel de clés** du gestionnaire de files d'attente.
- b) Si vous devez créer le fichier de base de données de clés, utilisez l'interface graphique **strmqikm**. Pour plus d'informations, voir «Appel de l'interface graphique IBM strmqikm (iKeyman)», à la page [154](#).
- c) Dans l'interface graphique **strmqikm**, vérifiez que le référentiel de clés du gestionnaire de files d'attente contient tous les certificats de l'autorité de certification pouvant être requis pour valider des certificats reçus d'autres gestionnaires de files d'attente.

- [OPTION 2] Changer l'emplacement du référentiel de clés du gestionnaire de files d'attente

Dans certains cas, il peut s'avérer utile de changer l'emplacement du référentiel de clés, par exemple pour utiliser un emplacement unique partagé par tous les gestionnaires de files d'attente d'un système d'exploitation.

Pour modifier l'emplacement du référentiel de clés d'un gestionnaire de files d'attente, procédez comme suit :

- a) Modifiez l'emplacement du référentiel de clés dans les propriétés du gestionnaire de files d'attente :
  - a. Ouvrez IBM MQ Explorer et développez le dossier des **gestionnaires de files d'attente**.
  - b. Cliquez sur le gestionnaire de files d'attente avec le bouton droit de la souris, puis sélectionnez **Propriétés**.
  - c. Dans la page de propriétés **SSL**, dans la zone **Référentiel de clés** indiquez un chemin pointant sur le répertoire choisi.
  - d. Dans la boîte de dialogue **Avertissement**, cliquez sur **Oui**.
- b) Transférez les certificats personnels du gestionnaire de files d'attente vers le nouvel emplacement à l'aide de l'interface graphique **strmqikm**.  
Pour plus d'informations, voir [Sécurisation](#).

- [OPTION 3] Authentifier les certificats à l'aide de listes de révocation de certificat

Les autorités de certification peuvent révoquer des certificats qui ne sont plus fiables en les mentionnant dans une liste de révocation de certificat. Lorsqu'un gestionnaire de files d'attente ou un client IBM MQ MQI reçoit un certificat, vous pouvez vérifier qu'il ne figure pas dans la liste de révocation de certificat pour vous assurer qu'il n'a pas été révoqué. Cette vérification n'est pas obligatoire, mais il est recommandé de s'assurer de la validité des certificats utilisateur.

Pour configurer une connexion à un serveur de liste de révocation de certificat LDAP, procédez comme suit :

- a) Dans IBM MQ Explorer, développez le gestionnaire de files d'attente.
- b) Créez un objet informations d'authentification de type **CRL LDAP**. Pour plus d'informations, voir «Création et configuration de gestionnaires de files d'attente et d'objets», à la page [16](#).
- c) Effectuez à nouveau l'étape précédente pour créer le nombre d'objets d'information d'authentification LDAP de liste de révocation de certificat dont vous avez besoin.
- d) Créez une liste de noms et ajoutez à cette liste les noms des objets d'information d'authentification que vous avez créés au cours des étapes 2 et 3.

Pour plus d'informations, voir [«Création et configuration de gestionnaires de files d'attente et d'objets»](#), à la page 16.



- e) Cliquez sur le gestionnaire de files d'attente avec le bouton droit de la souris, puis sélectionnez **Propriétés**.
- f) Dans la page **SSL**, dans la zone **Liste de noms CRL**, tapez le nom de la liste de noms créée à l'étape 4.
- g) Cliquez sur **OK**.

Les certificats reçus par le gestionnaire de files d'attente peuvent maintenant être authentifiés auprès de la liste de retrait de certificats du serveur LDAP.

Vous pouvez ajouter à la liste de noms jusqu'à 10 connexions vers des serveurs LDAP de secours afin de garantir une continuité de service si un ou plusieurs de ces serveurs sont inaccessibles.

- [OPTION 4] Authentifier les certificats à l'aide de l'authentification OCSP

 Sur les systèmes AIX, Linux, and Windows, la prise en charge TLS d'IBM MQ recherche des certificats révoqués avec le protocole OCSP (Online Certificate Status Protocol) ou des listes CRL et ARL sur les serveurs LDAP (Lightweight Directory Access Protocol). OCSP est la méthode préférée. IBM MQ classes for Java et IBM MQ classes for JMS ne peuvent pas utiliser les informations OCSP dans un fichier de table de définition de canal du client. Toutefois, vous pouvez configurer OCSP comme décrit dans la rubrique [Revoked certificates and OCSP](#).

  Les systèmes IBM i et z/OS ne prennent pas en charge la vérification via OCSP mais autorisent la génération de tables de définition de canaux client (CCDT) contenant des informations OCSP.

Pour plus d'informations sur les tables de définition de canal du client et OCSP, voir [Table de définition de canal du client](#).

Pour configurer une connexion à un serveur OCSP, procédez comme suit :

- a) Dans IBM MQ Explorer, développez le gestionnaire de files d'attente.
- b) Créez un objet informations d'authentification de type **OCSP**.  
Pour plus d'informations, voir [«Création et configuration de gestionnaires de files d'attente et d'objets»](#), à la page 16.
- c) Effectuez à nouveau l'étape précédente pour créer le nombre d'objets d'information d'authentification OCSP dont vous avez besoin.
- d) Créez une liste de noms et ajoutez à cette liste les noms des objets d'information d'authentification OCSP que vous avez créés au cours des étapes 2 et 3.  
Pour plus d'informations, voir [«Création et configuration de gestionnaires de files d'attente et d'objets»](#), à la page 16.
- e) Cliquez sur le gestionnaire de files d'attente avec le bouton droit de la souris, puis sélectionnez **Propriétés**.
- f) Dans la page **SSL** et plus précisément dans la zone **Liste de noms de révocation**, entrez le nom de la liste de noms créée à l'étape 4.
- g) Cliquez sur **OK**.

Les certificats reçus par le gestionnaire de files d'attente sont authentifiés auprès du canal répondeur OCSP.

Le gestionnaire de files d'attente écrit des informations OCSP dans la table de définition de canal du client.

UN seul objet OCSP peut être ajouté à la liste de noms car la bibliothèque de sockets ne peut utiliser qu'une seule adresse URL de canal répondeur OCSP à la fois.

- [OPTION 5] Configurer le matériel de cryptographie

IBM MQ prend en charge le matériel de cryptographie et le gestionnaire de files d'attente doit être configuré en conséquence.

- a) Démarrez IBM MQ Explorer.
- b) Dans la vue **Navigateur**, avec le bouton droit de la souris, cliquez sur le gestionnaire de files d'attente, puis sur **Propriétés**.  
La boîte de dialogue **Propriétés** s'ouvre.
- c) Dans la page **SSL**, cliquez sur **Configurer**.  
La boîte de dialogue **Paramètres du matériel de cryptographie** s'ouvre.
- d) Dans la boîte de dialogue **Paramètres du matériel de cryptographie**, entrez le chemin d'accès au pilote PKCS #11, ainsi qu'un libellé et un mot de passe de jeton et le paramètre relatif à la spécification de chiffrement symétrique.  
Désormais, toutes les cartes de cryptographie prises en charge utilisent PKCS #11. Ignorez donc toutes les références aux cartes Rainbow Cryptoswift ou nCipher nFast.
- e) Cliquez sur **OK**.

Le gestionnaire de files d'attente est maintenant configuré pour utiliser le matériel de cryptographie.

Vous pouvez également travailler avec des certificats stockés sur le matériel PKCS #11 à l'aide d'iKeyman.

Pour plus d'informations, voir [Sécurisation](#).

### Tâches associées

«[Configuration de la sécurité TLS pour IBM MQ](#)», à la page 152

Pour configurer la sécurité TLS, vous devez configurer TLS sur chaque gestionnaire de files d'attente et chaque client utilisant des connexions compatibles avec TLS.

«[Configuration de TLS sur les clients IBM MQ MQI](#)», à la page 159

Gérez les certificats client IBM MQ, configurez les canaux pour qu'ils utilisent TLS et authentifier les certificats à l'aide de listes de révocation de certificat ou de l'authentification OCSP.

### Référence associée

«[Propriétés des informations d'authentification](#)», à la page 479

Vous pouvez définir des propriétés pour tous les types d'objet d'informations d'authentification. Certaines propriétés ne s'appliquent pas à tous les types d'objet d'informations d'authentification et d'autres sont propres aux objets d'informations d'authentification z/OS.

### Configuration de canaux TLS

Pour configurer des canaux TLS, utilisez la page **SSL** de la boîte de dialogue **Propriétés de canal** afin de définir la spécification de chiffrement à appliquer. Si vous le souhaitez, vous pouvez configurer un canal afin qu'il n'accepte que les certificats dont les attributs dans le nom distinctif du propriétaire correspondent aux valeurs données. Vous pouvez également configurer un canal de gestionnaire de files d'attente pour que ce dernier refuse la connexion si la partie initialisante n'envoie pas son propre certificat personnel.

### Pourquoi et quand exécuter cette tâche

Pour configurer des canaux dans IBM MQ Explorer, procédez comme suit.

### Procédure

1. Ouvrez IBM MQ Explorer.
2. Dans la vue **Navigateur**, développez le dossier **Gestionnaires de files d'attente**, puis cliquez sur le dossier **Canaux**.
3. Dans la vue **Contenu**, cliquez avec le bouton droit de la souris sur le canal, puis cliquez sur **Propriétés**.
4. Dans la boîte de dialogue **Propriétés**, ouvrez la page **SSL**.

## Résultats

Utilisez la page **SSL** de la boîte de dialogue **Propriétés de canal** pour les tâches suivantes.

### *Configuration de la sécurité des messages*

La messagerie compatible avec TLS propose deux méthodes pour sécuriser les messages :

- Le chiffrement, qui assure que le message ne pourra être lu, même s'il est intercepté.
- Les fonctions de hachage qui assurent que toute modification du message sera détectée.

La combinaison de ces méthodes est appelée CipherSpec, ou spécification de chiffrement. Il faut que le même CipherSpec soit défini pour chaque extrémité d'un canal ; sinon la messagerie TLS ne peut pas fonctionner. Pour plus d'informations, voir [Securing](#).

Dans la page **SSL** de la boîte de dialogue **Propriétés**, procédez comme suit :

- Dans la zone **Chiffrements standard**, sélectionnez un chiffrement standard.
- Si vous êtes un utilisateur avancé et que vous administrez un gestionnaire de files d'attente sur une plateforme z/OS ou IBM i incluant de nouveaux CipherSpecs ne figurant pas dans la liste prédéfinie d'IBM MQ, entrez une valeur spécifique à la plateforme pour un CipherSpec dans la zone **Chiffrements personnalisés**.

### *Filtrage de certificats selon le nom de leur propriétaire*

Les certificats contiennent le nom distinctif du propriétaire du certificat. Si vous le souhaitez, vous pouvez configurer le canal afin qu'il n'accepte que les certificats dont les attributs dans le nom distinctif du propriétaire correspondent aux valeurs données. Pour ce faire, cochez la case **Accepter uniquement les certificats dont les noms distinctifs correspondent à ces valeurs**.

Les noms d'attributs qu'IBM MQ peut filtrer figurent dans le tableau ci-après :

Noms d'attributs	Explication
SERIALNUMBER	Numéro de série du certificat
MAIL	Adresse électronique
E	Adresse électronique (dépréciée dans la préférence pour MAIL)
UID ou USERID	Identificateur utilisateur
CN	Nom CN
T	Titre
OU	Nom d'unité organisationnelle
DC	Composant de domaine
O	Nom de l'organisation
STREET	Rue/Première ligne d'adresse
L	Nom du lieu
ST (ou SP ou S)	Nom du département
PC	Code postal
C	Pays
UNSTRUCTUREDNAME	Nom d'hôte
UNSTRUCTUREDADDRESS	Adresse IP
DNQ	Qualificateur de nom distinctif

Dans la zone **Seuls les certificats dotés de noms distinctifs correspondant à ces valeurs sont acceptés**, vous pouvez utiliser le caractère générique(\*) au début ou à la fin de la valeur d'attribut pour représenter des caractères. Par exemple, pour n'accepter de certificats qu'en provenance de tout utilisateur dont le nom se termine par Smith et travaillant pour IBM dans GB, tapez :

```
CN=*Smith, O=IBM, C=GB
```

#### *Authentification des parties initialisant des connexions à un gestionnaire de files d'attente*

Lorsqu'une autre partie initialise une connexion TLS sur un gestionnaire de files d'attente, celui-ci doit lui envoyer son certificat personnel comme preuve d'identité. Vous pouvez également configurer le canal de gestionnaire de files d'attente pour que ce dernier refuse la connexion si la partie initialisante n'envoie pas son propre certificat personnel. Pour ce faire, dans la page **SSL** de la boîte de dialogue **Propriétés du canal**, sélectionnez **Requis** dans la liste **Authentification des parties initialisant les connexions**.

#### **Tâches associées**

«Configuration de la sécurité TLS pour IBM MQ», à la page 152

Pour configurer la sécurité TLS, vous devez configurer TLS sur chaque gestionnaire de files d'attente et chaque client utilisant des connexions compatibles avec TLS.

#### **Configuration de TLS sur les clients IBM MQ MQI**

Gérez les certificats client IBM MQ, configurez les canaux pour qu'ils utilisent TLS et authentifier les certificats à l'aide de listes de révocation de certificat ou de l'authentification OCSP.

#### **Pourquoi et quand exécuter cette tâche**

Cette tâche présente les commandes dont vous vous servez pour utiliser TLS sur un client IBM MQ. Pour plus d'informations, voir [Securing et Setting up IBM MQ MQI client security](#).

Effectuez l'une des tâches suivantes :

1. [Gérer les certificats client IBM MQ](#)
2. [Configurer les canaux pour l'utilisation de TLS](#)
3. [Authentifier les certificats à l'aide de listes de révocation de certificat](#)
4. [Authentifier les certificats à l'aide de l'authentification OCSP](#)

#### **Procédure**

- [OPTION 1] Gérer les certificats client IBM MQ

Utilisez l'interface graphique **strmqikm** d'IBM pour gérer vos certificats TLS. Pour plus d'informations, voir «Appel de l'interface graphique IBM strmqikm (iKeyman)», à la page 154.

- a) Recherchez l'emplacement du référentiel de clés du client.

Entrez la commande suivante pour examiner la variable d'environnement MQSSLKEYR :

```
echo %MQSSLKEYR%
```

- b) Dans l'interface graphique **strmqikm**, vérifiez que le référentiel de clés du client contient tous les certificats de l'autorité de certification pouvant être requis pour valider des certificats reçus d'autres gestionnaires de files d'attente.
- c) Vérifiez votre application car il se peut que le référentiel de clés soit défini sur un appel MQCONNX. Si les deux valeurs sont définies, la valeur définie sur l'appel MQCONNX remplace celle de MQSSLKEYR.

- [OPTION 2] Configurer les canaux pour l'utilisation de TLS

Configurez les canaux TLS, comme décrit dans «Configuration de canaux TLS», à la page 157.

- [OPTION 3] Authentifier les certificats à l'aide de listes de révocation de certificat

Les autorités de certification peuvent révoquer des certificats qui ne sont plus fiables en les mentionnant dans une liste de révocation de certificat. Lorsqu'un gestionnaire de files d'attente ou un client IBM MQ MQI reçoit un certificat, vous pouvez vérifier qu'il ne figure pas dans la liste de révocation de certificat pour vous assurer qu'il n'a pas été révoqué. Cette vérification n'est pas obligatoire, mais il est recommandé de s'assurer de la validité des certificats utilisateur.

Vous pouvez configurer un client IBM MQ MQI pour vérifier si les certificats figurent dans des listes de révocation de certificat sur des serveurs LDAP.

- a) Sur le serveur IBM MQ, dans IBM MQ Explorer, développez le gestionnaire de files d'attente.
- b) Créez un objet informations d'authentification de type **CRL LDAP**. Pour plus d'informations, voir [«Création et configuration de gestionnaires de files d'attente et d'objets»](#), à la page 16.
- c) Effectuez à nouveau l'étape précédente pour créer le nombre d'objets d'information d'authentification dont vous avez besoin.
- d) Créez une liste de noms et ajoutez à cette liste les noms des objets d'information d'authentification que vous avez créés au cours des étapes 2 et 3.  
Pour plus d'informations, voir [«Création et configuration de gestionnaires de files d'attente et d'objets»](#), à la page 16.
- e) Cliquez sur le gestionnaire de files d'attente avec le bouton droit de la souris, puis sélectionnez **Propriétés**.
- f) Dans la page **SSL**, dans la zone **Liste de noms CRL**, tapez le nom de la liste de noms créée à l'étape 4.
- g) Cliquez sur **OK**.

Toutes les informations CRL LDAP sont maintenant enregistrées dans une table de définition de canaux client.

- h) Mettez à la disposition du client la table de définition de canal client ou, si vous utilisez Windows Active Directory, écrivez les informations de la table de définition de canal client dans Active Directory.

Voir la commande [setmqscp](#).

Vous pouvez ajouter à la liste de noms jusqu'à 10 connexions vers des serveurs LDAP de secours afin de garantir une continuité de service si un ou plusieurs de ces serveurs sont inaccessibles. Pour plus d'informations, voir [Securing](#).

Voir aussi [Présentation des clients IBM MQ MQI](#).

- [OPTION 4] Authentifier les certificats à l'aide de l'authentification OCSP

Vous pouvez configurer un client IBM MQ MQI pour vérifier les certificats dans un répondeur OCSP. Certains environnements client ne prennent pas en charge le contrôle de révocation OCSP, mais toutes les plateformes de serveur prennent en charge la capacité de définir la configuration OCSP qui sera écrite dans le fichier de la table de définitions de canaux de client.

- a) Sur le serveur IBM MQ, dans IBM MQ Explorer, développez le gestionnaire de files d'attente.
- b) Créez un objet informations d'authentification de type **OCSP**.  
Pour plus d'informations, voir [«Création et configuration de gestionnaires de files d'attente et d'objets»](#), à la page 16.
- c) Effectuez à nouveau l'étape précédente pour créer le nombre d'objets d'information d'authentification OCSP dont vous avez besoin.
- d) Créez une liste de noms et ajoutez-y les noms des objets d'information d'authentification OCSP créés au cours des étapes 2 et 3.  
Pour plus d'informations, voir [«Création et configuration de gestionnaires de files d'attente et d'objets»](#), à la page 16.
- e) Cliquez sur le gestionnaire de files d'attente avec le bouton droit de la souris, puis sélectionnez **Propriétés**.



- f) Dans la page **SSL** et plus précisément dans la zone **Liste de noms de révocation**, entrez le nom de la liste de noms créée à l'étape 4.
- g) Cliquez sur **OK**.
- h) Rendez la table de définition de canal client disponible pour le client .

UN seul objet OCSP peut être ajouté à la liste de noms car la bibliothèque de sockets ne peut utiliser qu'une seule adresse URL de canal répondeur OCSP à la fois. Pour plus d'informations, voir [Securing](#).

Voir aussi [Présentation des clients IBM MQ MQI](#).

### **Tâches associées**

«Configuration de la sécurité TLS pour IBM MQ», à la page 152

Pour configurer la sécurité TLS, vous devez configurer TLS sur chaque gestionnaire de files d'attente et chaque client utilisant des connexions compatibles avec TLS.

«Configuration de la sécurité TLS sur les gestionnaires de files d'attente», à la page 154

Une fois l'interface utilisateur d'IBM **strmqikm** (iKeyman) démarrée, vous pouvez l'utiliser pour gérer les certificats TLS. Vous pouvez aussi authentifier les certificats à l'aide de listes de révocation de certificat ou de l'authentification OCSP.

### **Référence associée**

«Propriétés des informations d'authentification», à la page 479

Vous pouvez définir des propriétés pour tous les types d'objet d'informations d'authentification. Certaines propriétés ne s'appliquent pas à tous les types d'objet d'informations d'authentification et d'autres sont propres aux objets d'informations d'authentification z/OS.

## **Gestion des droits sur les objets avec un service d'autorisation**

Le service d'autorisation est un service optionnel qui permet d'afficher et de gérer les droits d'accès des groupes et des utilisateurs aux objets IBM MQ. Vous pouvez gérer ces droits en utilisant IBM MQ Explorer.

### **Pourquoi et quand exécuter cette tâche**

Le composant de service d'autorisation fourni avec IBM MQ est le gestionnaire des droits d'accès aux objets (OAM), mais vous pouvez utiliser IBM MQ Explorer pour gérer les droits via d'autres services d'autorisation optionnels si vous le souhaitez.

Le service d'autorisation gère une liste de contrôle d'accès (LCA) pour chaque objet IBM MQ dont il contrôle l'accès. Une liste de contrôle d'accès répertorie tous les ID groupe autorisés à effectuer des opérations sur l'objet. Sous Windows, la liste de contrôle d'accès peut contenir des ID utilisateur et des ID groupe. Dans le service d'autorisation, vous pouvez octroyer ou révoquer des droits utilisateur sur des gestionnaires de files d'attente et sur des objets.

Pour plus d'informations sur la gestion des droits sur les objets avec le gestionnaire des droits d'accès aux objets (OAM), voir [Gestionnaire des droits d'accès aux objets \(OAM\)](#) et [Sécurisation](#).

Pour plus d'informations sur l'octroi de droits sur les gestionnaires de files d'attente et sur les objets, voir les rubriques suivantes :

- [Octroi du droit de création](#)
- [Octroi de droits sur un gestionnaire de files d'attente](#)
- [Octroi de droits sur un objet spécifique](#)
- [Octroi de droits sur plusieurs objets](#)

### **Concepts associés**

«Droits définissables sur les objets IBM MQ», à la page 179

Vous pouvez définir des droits pour les utilisateurs et les groupes qui accèdent à différents objets IBM MQ.

«Enregistrements de droits d'accès», à la page 176

Un enregistrement de droits d'accès contient l'ensemble des droits octroyés à une entité (un utilisateur ou un groupe d'utilisateurs) sur un objet nommé.

«Droits cumulés», à la page 175

Les droits cumulés correspondent au total des droits détenus par un utilisateur ou par un groupe pour effectuer une opération sur un objet.

«Utilisateurs et groupes (entités) dans le service d'autorisation», à la page 176

Dans le service d'autorisation, des droits sont octroyés à des utilisateurs (l'utilisateur est également désigné principal dans le cas d'un nom d'utilisateur complet qualifié par le nom de domaine) ou à des groupes d'utilisateurs pour leur permettre d'accéder à des objets IBM MQ. Les utilisateurs et les groupes sont collectivement désignés entités dans le service d'autorisation. Vous octroyez un ensemble de droits à une entité par la création d'un enregistrement de droits d'accès.

### **Tâches associées**

«Activation des plug-in installés», à la page 257

Si un nouveau plug-in que vous installez dans IBM MQ Explorer n'est pas activé par défaut, vous pouvez l'activer dans la boîte de dialogue Préférences.

### **Octroi du droit de création**

Pour créer un objet dans un gestionnaire de files d'attente, l'utilisateur doit disposer du droit de créer le type d'objet correspondant dans le gestionnaire de files d'attente.

### **Pourquoi et quand exécuter cette tâche**

Ce droit peut être octroyé au groupe auquel l'utilisateur appartient (dans ce cas, tous les membres du groupe en bénéficient) ou, pour les gestionnaires de files d'attente Windows uniquement, à un utilisateur individuel.

L'utilisateur peut disposer du droit de créer tout type d'objet dans le gestionnaire de files d'attente ou uniquement certains (par exemple, des canaux, des files d'attente, des programmes d'écoute).

La possibilité de créer une file d'attente accorde indirectement les droits d'administrateur complets. N'accordez pas de droit de création aux utilisateurs ordinaires ni aux applications.

Pour accorder à un groupe ou à un utilisateur le droit de créer des objets dans un gestionnaire de files d'attente, procédez comme suit.

### **Procédure**

1. Dans la vue Navigator, cliquez avec le bouton droit de la souris sur le gestionnaire de files d'attente, puis cliquez sur **Droits sur les objets > Gérer les droits de création...** La boîte de dialogue Gestion des droits de création s'affiche.
2. Gestionnaires de files d'attente Windows uniquement : si vous octroyez les droits d'accès à un utilisateur individuel, cliquez sur l'onglet **Utilisateurs**.
3. Cliquez sur **Nouveau...** La boîte de dialogue d'ajout de droits s'affiche.
4. Entrez le nom du groupe ou de l'utilisateur, selon le cas.
5. Cochez les cases correspondant aux objets pour lesquels vous voulez octroyer le droit de création, puis cliquez sur **OK**.

### **Résultats**

La table contient désormais un nouvel enregistrement de droits d'accès associé à l'utilisateur ou au groupe et indique les droits de création que vous avez octroyés.

Si le groupe ou l'utilisateur dispose déjà de droits de création sur certains objets du gestionnaire de files d'attente, sélectionnez l'enregistrement de droits d'accès correspondant et éditez-le. Si vous ajoutez un nouvel enregistrement de droits d'accès pour un utilisateur ou un groupe qui en possède déjà un sur l'objet, vous êtes invité à confirmer le remplacement de l'enregistrement existant.

## Concepts associés

«Utilisateurs et groupes (entités) dans le service d'autorisation», à la page 176

Dans le service d'autorisation, des droits sont octroyés à des utilisateurs (l'utilisateur est également désigné principal dans le cas d'un nom d'utilisateur complet qualifié par le nom de domaine) ou à des groupes d'utilisateurs pour leur permettre d'accéder à des objets IBM MQ. Les utilisateurs et les groupes sont collectivement désignés entités dans le service d'autorisation. Vous octroyez un ensemble de droits à une entité par la création d'un enregistrement de droits d'accès.

«Droits définissables sur les objets IBM MQ», à la page 179

Vous pouvez définir des droits pour les utilisateurs et les groupes qui accèdent à différents objets IBM MQ.

## Tâches associées

«Octroi de droits sur un gestionnaire de files d'attente», à la page 164

Pour effectuer une opération sur un gestionnaire de files d'attente, l'utilisateur doit disposer du droit correspondant.

«Octroi de droits sur un objet spécifique», à la page 165

Un utilisateur doit disposer des droits appropriés pour effectuer des opérations sur les objets (par exemple, parcourir les messages d'une file d'attente).

«Octroi de droits sur plusieurs objets», à la page 166

Un utilisateur doit disposer des droits appropriés pour effectuer des opérations sur les objets (par exemple, parcourir les messages d'une file d'attente). A l'aide de profils génériques, vous pouvez octroyer le même ensemble de droits sur plusieurs objets d'un gestionnaire de files d'attente.

## ***Octroi de droits basés sur les rôles sur un gestionnaire de files d'attente***

Un utilisateur doit disposer des droits appropriés pour effectuer des opérations sur les objets ; vous pouvez affecter ces droits individuellement, mais si un utilisateur a besoin d'un accès en lecture seule ou des droits complets d'administrateur sur tous les objets hébergés par un gestionnaire de files d'attente, vous pouvez les affecter en une seule opération.

## Pourquoi et quand exécuter cette tâche

**Remarque :** Cette procédure garantit l'accès requis en plus des accès dont l'utilisateur ou le groupe dispose actuellement. Si vous accordez un accès en lecture seule à un utilisateur ou un groupe, ce dernier ne perd aucun de ces droits d'administration existants.

Pour accorder à un groupe ou un utilisateur un accès en lecture seule ou les droits complets d'administrateur pour tous les objets hébergés par un gestionnaire de files d'attente, procédez comme suit.

## Procédure

1. Dans la vue Navigator, cliquez avec le bouton droit de la souris sur le gestionnaire de files d'attente, puis cliquez sur **Droits sur les objets > Ajouter des droits basés sur des rôles...** La boîte de dialogue Ajouter des droits basés sur des rôles s'ouvre.
2. Gestionnaires de files d'attente Windows uniquement : si vous octroyez le droit à un utilisateur individuel, cliquez sur **Utilisateur** et entrez le nom d'utilisateur.
3. Si vous octroyez le droit à un groupe, cliquez sur **Groupe** et entrez le nom du groupe.
4. Sélectionnez le bouton d'option approprié pour accorder l'accès en lecture seule ou l'accès complet en administrateur.
5. Si vous souhaitez autoriser l'utilisateur ou le groupe à parcourir les messages de la file d'attente hébergée par le gestionnaire, cochez la case **Autoriser la lecture de messages des files d'attente**.
6. Les commandes équivalents permettant d'accorder les droits requis s'affichent dans le panneau **Aperçu des commandes**. Vous pouvez copier une ou plusieurs commandes et les copier dans un script ou sur la ligne de commande.
7. Cliquez sur **OK**.

## Résultats

Les droits requis sont accordés à l'utilisateur ou au groupe.

**Remarque :** Sous IBM i, vous pouvez être amené à devoir changer les droits d'accès pour autoriser l'utilisateur à émettre les commandes que vous avez générées. Pour ce faire, utilisez la commande **GRTOBJAUT**.

### Concepts associés

«Utilisateurs et groupes (entités) dans le service d'autorisation», à la page 176

Dans le service d'autorisation, des droits sont octroyés à des utilisateurs (l'utilisateur est également désigné principal dans le cas d'un nom d'utilisateur complet qualifié par le nom de domaine) ou à des groupes d'utilisateurs pour leur permettre d'accéder à des objets IBM MQ. Les utilisateurs et les groupes sont collectivement désignés entités dans le service d'autorisation. Vous octroyez un ensemble de droits à une entité par la création d'un enregistrement de droits d'accès.

### Tâches associées

«Octroi de droits sur un objet spécifique», à la page 165

Un utilisateur doit disposer des droits appropriés pour effectuer des opérations sur les objets (par exemple, parcourir les messages d'une file d'attente).

«Octroi de droits sur plusieurs objets», à la page 166

Un utilisateur doit disposer des droits appropriés pour effectuer des opérations sur les objets (par exemple, parcourir les messages d'une file d'attente). A l'aide de profils génériques, vous pouvez octroyer le même ensemble de droits sur plusieurs objets d'un gestionnaire de files d'attente.

«Octroi du droit de création», à la page 162

Pour créer un objet dans un gestionnaire de files d'attente, l'utilisateur doit disposer du droit de créer le type d'objet correspondant dans le gestionnaire de files d'attente.

«Octroi du droit de connexion à un gestionnaire de files d'attente», à la page 167

L'utilisateur doit d'abord se connecter au gestionnaire de files d'attente pour pouvoir accéder aux objets associés. Il doit donc disposer du droit de connexion à ce gestionnaire de files d'attente.

### ***Octroi de droits sur un gestionnaire de files d'attente***

Pour effectuer une opération sur un gestionnaire de files d'attente, l'utilisateur doit disposer du droit correspondant.

## Pourquoi et quand exécuter cette tâche

L'utilisateur peut disposer du droit d'effectuer toute opération sur le gestionnaire de files d'attente ou uniquement certaines (par exemple, se connecter au gestionnaire de files d'attente, le supprimer ou en afficher les attributs).

Pour accorder à un groupe ou à un utilisateur les droits permettant d'effectuer des opérations sur un gestionnaire de files d'attente, procédez comme suit.

## Procédure

1. Dans la vue Navigator, cliquez avec le bouton droit de la souris sur le gestionnaire de files d'attente, puis cliquez sur **Droits sur les objets > Gérer les enregistrements d'autorité du gestionnaire de files d'attente...** La boîte de dialogue Gestion des enregistrements de droits d'accès s'affiche.
2. Gestionnaires de files d'attente Windows uniquement : si vous octroyez les droits d'accès à un utilisateur individuel, cliquez sur l'onglet **Utilisateurs**.
3. Cliquez sur **Nouveau...** La boîte de dialogue d'ajout de droits s'affiche.
4. Entrez le nom du groupe ou de l'utilisateur, selon le cas.
5. Cochez les cases correspondant aux droits à octroyer, puis cliquez sur **OK**.

## Résultats

La table contient désormais un nouvel enregistrement de droits d'accès associé au groupe ou à l'utilisateur et indique les droits que vous avez octroyés.

Si l'utilisateur ou le groupe disposent déjà de droits sur le gestionnaire de files d'attente, sélectionnez l'enregistrement existant et éditez-le. Si vous ajoutez un nouvel enregistrement de droits d'accès pour un utilisateur ou un groupe qui en possèdent déjà un sur l'objet, vous êtes invité à confirmer le remplacement de l'enregistrement existant.

### Concepts associés

[«Utilisateurs et groupes \(entités\) dans le service d'autorisation», à la page 176](#)

Dans le service d'autorisation, des droits sont octroyés à des utilisateurs (l'utilisateur est également désigné principal dans le cas d'un nom d'utilisateur complet qualifié par le nom de domaine) ou à des groupes d'utilisateurs pour leur permettre d'accéder à des objets IBM MQ. Les utilisateurs et les groupes sont collectivement désignés entités dans le service d'autorisation. Vous octroyez un ensemble de droits à une entité par la création d'un enregistrement de droits d'accès.

[«Droits définissables sur les objets IBM MQ», à la page 179](#)

Vous pouvez définir des droits pour les utilisateurs et les groupes qui accèdent à différents objets IBM MQ.

### Tâches associées

[«Octroi de droits sur un objet spécifique», à la page 165](#)

Un utilisateur doit disposer des droits appropriés pour effectuer des opérations sur les objets (par exemple, parcourir les messages d'une file d'attente).

[«Octroi de droits sur plusieurs objets», à la page 166](#)

Un utilisateur doit disposer des droits appropriés pour effectuer des opérations sur les objets (par exemple, parcourir les messages d'une file d'attente). A l'aide de profils génériques, vous pouvez octroyer le même ensemble de droits sur plusieurs objets d'un gestionnaire de files d'attente.

[«Octroi du droit de création», à la page 162](#)

Pour créer un objet dans un gestionnaire de files d'attente, l'utilisateur doit disposer du droit de créer le type d'objet correspondant dans le gestionnaire de files d'attente.

### ***Octroi de droits sur un objet spécifique***

Un utilisateur doit disposer des droits appropriés pour effectuer des opérations sur les objets (par exemple, parcourir les messages d'une file d'attente).

## Pourquoi et quand exécuter cette tâche

Pour accorder à un utilisateur ou à un groupe d'utilisateurs le droit d'effectuer des opérations sur un objet spécifique, procédez comme suit.

### Procédure

1. Dans la vue Contenu, cliquez avec le bouton droit de la souris sur l'objet concerné, puis cliquez sur **Droits sur les objets > Gestion des enregistrements de droits d'accès**. La boîte de dialogue Gestion des enregistrements de droits d'accès s'affiche.
2. Développez le dossier **Profils spécifiques**. Un profil unique est affiché, car un seul profil spécifique peut correspondre à l'objet. Si vous ouvrez la boîte de dialogue Gestion des enregistrements de droits d'accès à partir d'un dossier de la vue Navigateur, un profil spécifique s'affiche par objet de ce dossier dans le dossier **Profils spécifiques**.
3. Cliquez sur le profil affiché dans le dossier **Profils spécifiques**. Les enregistrements de droits octroyés sur l'objet s'affichent.
4. Gestionnaires de files d'attente Windows uniquement : si vous octroyez les droits d'accès à un utilisateur individuel, cliquez sur l'onglet **Utilisateurs**.
5. Cliquez sur **Nouveau...** La boîte de dialogue d'ajout de droits s'affiche.
6. Entrez le nom du groupe ou de l'utilisateur, selon le cas.

7. Cochez les cases correspondant aux droits à octroyer sur les objets, puis cliquez sur **OK**.

## Résultats

La table contient désormais un nouvel enregistrement de droits d'accès associé à l'utilisateur ou au groupe et indique les droits que vous avez octroyés.

Si l'utilisateur ou le groupe disposent déjà de droits sur l'objet, sélectionnez l'enregistrement existant et éditez-le. Si vous ajoutez un nouvel enregistrement de droits d'accès pour un utilisateur ou un groupe qui en possède déjà un sur l'objet, vous êtes invité à confirmer le remplacement de l'enregistrement existant.

### Concepts associés

«Profils génériques et spécifiques», à la page 177

Lorsque vous gérez des droits sur un dossier d'objets (par exemple, le dossier Files d'attente) à l'aide de la boîte de dialogue Gestion des enregistrements de droits d'accès, vous octroyez des droits sur des profils plutôt que sur des objets déterminés.

«Utilisateurs et groupes (entités) dans le service d'autorisation», à la page 176

Dans le service d'autorisation, des droits sont octroyés à des utilisateurs (l'utilisateur est également désigné principal dans le cas d'un nom d'utilisateur complet qualifié par le nom de domaine) ou à des groupes d'utilisateurs pour leur permettre d'accéder à des objets IBM MQ. Les utilisateurs et les groupes sont collectivement désignés entités dans le service d'autorisation. Vous octroyez un ensemble de droits à une entité par la création d'un enregistrement de droits d'accès.

«Droits définissables sur les objets IBM MQ», à la page 179

Vous pouvez définir des droits pour les utilisateurs et les groupes qui accèdent à différents objets IBM MQ.

### Tâches associées

«Octroi de droits sur plusieurs objets», à la page 166

Un utilisateur doit disposer des droits appropriés pour effectuer des opérations sur les objets (par exemple, parcourir les messages d'une file d'attente). À l'aide de profils génériques, vous pouvez octroyer le même ensemble de droits sur plusieurs objets d'un gestionnaire de files d'attente.

«Octroi du droit de création», à la page 162

Pour créer un objet dans un gestionnaire de files d'attente, l'utilisateur doit disposer du droit de créer le type d'objet correspondant dans le gestionnaire de files d'attente.

## Octroi de droits sur plusieurs objets

Un utilisateur doit disposer des droits appropriés pour effectuer des opérations sur les objets (par exemple, parcourir les messages d'une file d'attente). À l'aide de profils génériques, vous pouvez octroyer le même ensemble de droits sur plusieurs objets d'un gestionnaire de files d'attente.

## Pourquoi et quand exécuter cette tâche

Pour accorder à un utilisateur ou à un groupe le même ensemble de droits sur plusieurs objets, procédez comme suit.

## Procédure

1. Dans la vue Navigateur, dans le gestionnaire de files d'attente qui héberge les objets, cliquez avec le bouton droit de la souris sur le dossier qui contient les objets, puis cliquez sur **Droits sur les objets > Gestion des enregistrements de droits d'accès....** La boîte de dialogue Gestion des enregistrements de droits d'accès s'affiche.
2. Vous pouvez utiliser un profil générique existant ou créer un profil générique :
  - Si un profil générique existant correspond aux objets, développez le dossier **Profils génériques**, cliquez sur le profil générique concerné, puis cliquez sur **Nouveau > Droit d'utilisateur...** ou sur **Nouveau > Droit de groupe....** La boîte de dialogue d'ajout de droits s'affiche.

- Si aucun profil générique existant ne correspond aux objets, cliquez avec le bouton droit de la souris sur le dossier **Profils génériques**, puis cliquez sur **Nouveau > Droit d'utilisateur avec un nouveau profil...** ou sur **Nouveau > Droit de groupe avec un nouveau profil...**. La boîte de dialogue d'ajout de droits s'affiche.
3. Entrez le nom de l'utilisateur ou du groupe.
  4. Entrez le nom du profil avec des caractères génériques. Le nom du profil doit correspondre aux noms de tous les objets auxquels il est applicable.
  5. Cochez les cases correspondant aux droits à octroyer sur les objets, puis cliquez sur **OK**.

## Résultats

La table contient désormais un nouvel enregistrement de droits d'accès associé à l'utilisateur ou au groupe et indique les droits que vous avez octroyés.

Si l'utilisateur ou le groupe disposent déjà de droits sur l'objet, sélectionnez l'enregistrement existant et éditez-le. Si vous ajoutez un nouvel enregistrement de droits d'accès pour un utilisateur ou un groupe qui en possède déjà un sur l'objet, vous êtes invité à confirmer le remplacement de l'enregistrement existant.

### Concepts associés

[«Profils génériques et spécifiques», à la page 177](#)

Lorsque vous gérez des droits sur un dossier d'objets (par exemple, le dossier Files d'attente) à l'aide de la boîte de dialogue Gestion des enregistrements de droits d'accès, vous octroyez des droits sur des profils plutôt que sur des objets déterminés.

[«Utilisateurs et groupes \(entités\) dans le service d'autorisation», à la page 176](#)

Dans le service d'autorisation, des droits sont octroyés à des utilisateurs (l'utilisateur est également désigné principal dans le cas d'un nom d'utilisateur complet qualifié par le nom de domaine) ou à des groupes d'utilisateurs pour leur permettre d'accéder à des objets IBM MQ. Les utilisateurs et les groupes sont collectivement désignés entités dans le service d'autorisation. Vous octroyez un ensemble de droits à une entité par la création d'un enregistrement de droits d'accès.

[«Droits définissables sur les objets IBM MQ», à la page 179](#)

Vous pouvez définir des droits pour les utilisateurs et les groupes qui accèdent à différents objets IBM MQ.

### Tâches associées

[«Octroi de droits sur un objet spécifique», à la page 165](#)

Un utilisateur doit disposer des droits appropriés pour effectuer des opérations sur les objets (par exemple, parcourir les messages d'une file d'attente).

### Référence associée

[«Caractères génériques utilisés dans les profils génériques», à la page 187](#)

Vous pouvez utiliser des caractères génériques dans les profils génériques.

## **Octroi du droit de connexion à un gestionnaire de files d'attente**

L'utilisateur doit d'abord se connecter au gestionnaire de files d'attente pour pouvoir accéder aux objets associés. Il doit donc disposer du droit de connexion à ce gestionnaire de files d'attente.

## Pourquoi et quand exécuter cette tâche

Les droits octroyés à l'utilisateur sur les objets du gestionnaire de files d'attente sont inapplicables si cet utilisateur ne peut pas s'y connecter.

Lorsque vous consultez des enregistrements de droits d'accès sur des objets d'un gestionnaire de files d'attente auquel l'utilisateur n'est pas autorisé à se connecter, la boîte de dialogue Recherche de droits cumulés affiche un message vous avertissant que les droits ne seront applicables que lorsque vous aurez octroyé le droit de connexion à cet utilisateur ou au groupe auquel il appartient.

Pour accorder à un utilisateur ou à un groupe le droit de se connecter à un gestionnaire de files d'attente, procédez comme suit.

## Procédure

1. Dans la vue Navigator, cliquez avec le bouton droit de la souris sur le gestionnaire de files d'attente, puis cliquez sur **Droits sur les objets > Gérer les enregistrements d'autorité du gestionnaire de files d'attente...** La boîte de dialogue Gestion des enregistrements de droits d'accès s'affiche.
2. Mettez en évidence l'enregistrement de l'utilisateur ou du groupe auquel vous souhaitez ajouter le droit de connexion, puis cliquez sur **Éditer...** La boîte de dialogue Modifier les droits s'affiche.
3. Cochez la case **Connexion**, puis cliquez sur **OK**.

## Résultats

L'utilisateur dispose désormais du droit de connexion au gestionnaire de files d'attente. Lorsque l'utilisateur accède aux objets du gestionnaire de files d'attente, les droits octroyés prennent effet.

### Concepts associés

«Droits définissables sur les objets IBM MQ», à la page 179

Vous pouvez définir des droits pour les utilisateurs et les groupes qui accèdent à différents objets IBM MQ.

### Tâches associées

«Octroi de droits sur un gestionnaire de files d'attente», à la page 164

Pour effectuer une opération sur un gestionnaire de files d'attente, l'utilisateur doit disposer du droit correspondant.

«Octroi de droits sur un objet spécifique», à la page 165

Un utilisateur doit disposer des droits appropriés pour effectuer des opérations sur les objets (par exemple, parcourir les messages d'une file d'attente).

«Octroi de droits sur plusieurs objets», à la page 166

Un utilisateur doit disposer des droits appropriés pour effectuer des opérations sur les objets (par exemple, parcourir les messages d'une file d'attente). A l'aide de profils génériques, vous pouvez octroyer le même ensemble de droits sur plusieurs objets d'un gestionnaire de files d'attente.

«Octroi du droit de création», à la page 162

Pour créer un objet dans un gestionnaire de files d'attente, l'utilisateur doit disposer du droit de créer le type d'objet correspondant dans le gestionnaire de files d'attente.

## Comparaison des droits de deux entités

Dans le service d'autorisation, vous pouvez comparer les droits qui ont été octroyés à deux groupes d'utilisateurs.

## Pourquoi et quand exécuter cette tâche

Par exemple, vous pouvez comparer les droits détenus par les groupes AppDev6 et SysDev6 sur la file d'attente Q\_STOCKS\_5.

Dans les gestionnaires de files d'attente Windows, vous pouvez également comparer les droits de deux utilisateurs individuels ou comparer les droits d'un groupe à ceux d'un utilisateur individuel.

Pour comparer les droits de deux groupes ou utilisateurs, procédez comme suit.

## Procédure

1. Dans la vue Contenu, cliquez avec le bouton droit de la souris sur l'objet sur lequel les deux groupes ou utilisateurs ont des droits, puis cliquez sur **Droits sur les objets > Gérer les enregistrements d'autorisation...** La boîte de dialogue Gestion des enregistrements de droits d'accès s'affiche.
2. Cliquez sur le profil (générique ou spécifique) correspondant aux objets sur lesquels les deux entités disposent de droits. Les enregistrements de droits d'accès associés au profil s'affichent.
3. Cliquez sur l'enregistrement de droits d'accès de l'une des entités, puis cliquez sur **Comparer** La boîte de dialogue Comparaison d'enregistrements de droits d'accès s'affiche.



- Entrez le nom de l'entité dont vous voulez comparer les droits, puis cliquez sur **Comparer**. Les deux entités (groupes ou utilisateurs) et leurs droits respectifs s'affichent dans la table.
- Facultatif : cochez la case **Afficher uniquement les différences** pour n'afficher que les droits qui diffèrent. Les droits identiques pour les deux entités sont masqués et seules les différences sont visibles. Dans l'exemple ci-dessous, la boîte de dialogue Comparaison d'enregistrements de droits d'accès indique que les seules différences entre les enregistrements de droits d'accès de l'utilisateur User500 et du groupe AppDev6 sont les suivantes : les droits d'accès à la navigation, d'extraction, d'interrogation et de définition ont été explicitement octroyés à AppDev6, mais pas à User500.

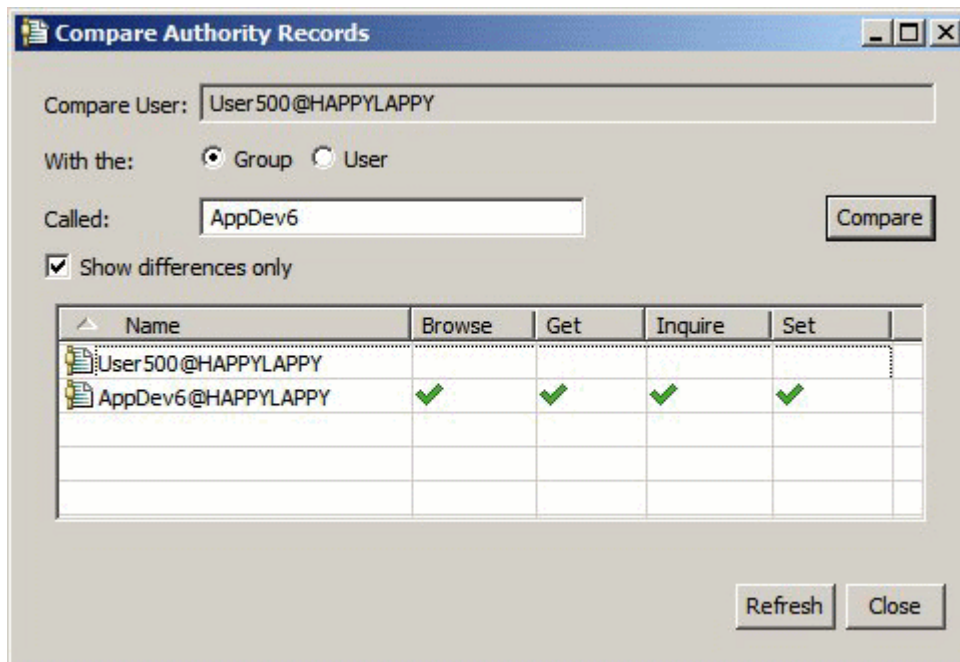

## Résultats

La boîte de dialogue n'affiche que les enregistrements de droits d'accès détenus par les entités sur l'objet. Elle n'indique pas les droits éventuellement hérités d'autres sources (droits cumulés). Pour plus d'informations sur la comparaison des droits cumulés, voir [Comparaison des droits cumulés de deux entités](#).

### Concepts associés

«Utilisateurs et groupes (entités) dans le service d'autorisation», à la page 176

Dans le service d'autorisation, des droits sont octroyés à des utilisateurs (l'utilisateur est également désigné principal dans le cas d'un nom d'utilisateur complet qualifié par le nom de domaine) ou à des groupes d'utilisateurs pour leur permettre d'accéder à des objets IBM MQ. Les utilisateurs et les groupes sont collectivement désignés entités dans le service d'autorisation. Vous octroyez un ensemble de droits à une entité par la création d'un enregistrement de droits d'accès.

### Tâches associées

«Octroi de droits sur un objet spécifique», à la page 165

Un utilisateur doit disposer des droits appropriés pour effectuer des opérations sur les objets (par exemple, parcourir les messages d'une file d'attente).

### **Comparaison des droits cumulés de deux entités**

Vous pouvez comparer les droits cumulés détenus par deux entités (deux utilisateurs, deux groupes ou un utilisateur et un groupe) sur un objet.

### **Pourquoi et quand exécuter cette tâche**

Pour comparer les droits cumulés de deux entités, procédez comme suit.

## Procédure

1. Affichez les droits cumulés détenus par un utilisateur ou par un groupe sur un objet. Pour plus d'informations, voir [Recherche des droits cumulés d'une entité sur un objet](#).
2. Dans la table, cliquez sur la ligne des droits cumulés pour la mettre en évidence, puis cliquez sur **Comparer**. La boîte de dialogue Comparaison de droits cumulés s'affiche.
3. Entrez le nom et le type de l'entité dont vous voulez comparer les droits cumulés, puis cliquez sur **Comparer**. Les deux ensembles de droits cumulés s'affichent dans une table.
4. Facultatif : cochez la case **Afficher uniquement les différences cumulées** pour n'afficher que les droits qui diffèrent. Par exemple (voir écran ci-dessous), la boîte de dialogue Comparaison d'enregistrements de droits d'accès cumulés indique que, dans la comparaison entre l'utilisateur User500 et le groupe mqm, l'unique différence est que seul mqm dispose du droit d'insertion.

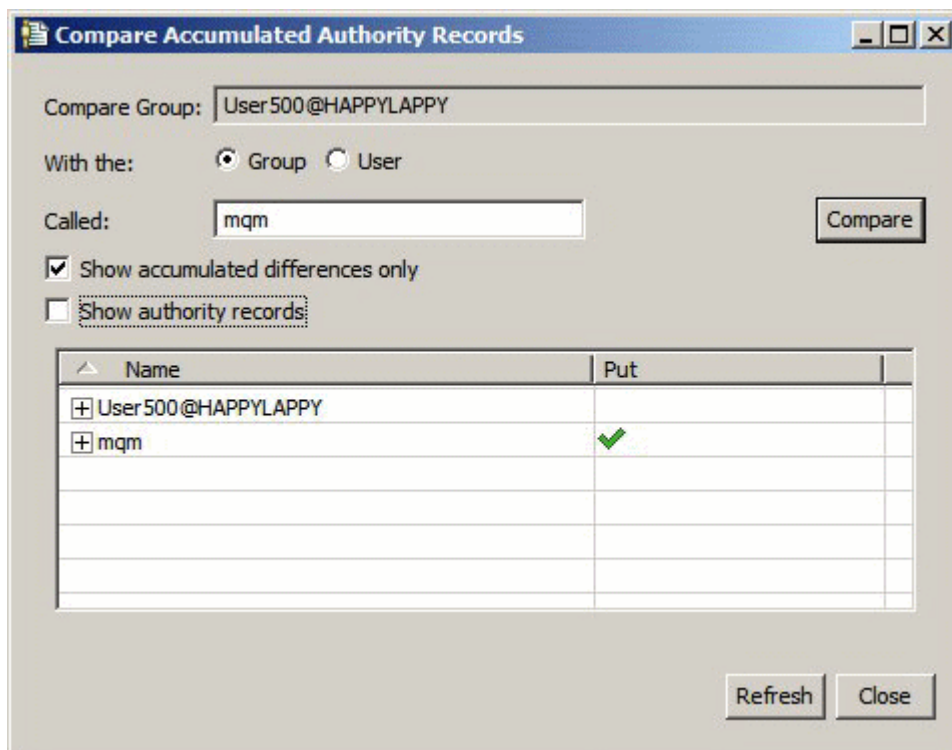

5. Facultatif : cochez la case **Afficher les enregistrements de droits d'accès** pour développer les deux ensembles de droits cumulés et afficher les enregistrements de droits d'accès pris en compte dans ceux-ci.

L'exemple ci-dessous illustre la comparaison entre l'utilisateur User500 et le groupe mqm et présente les enregistrements de droits d'accès.

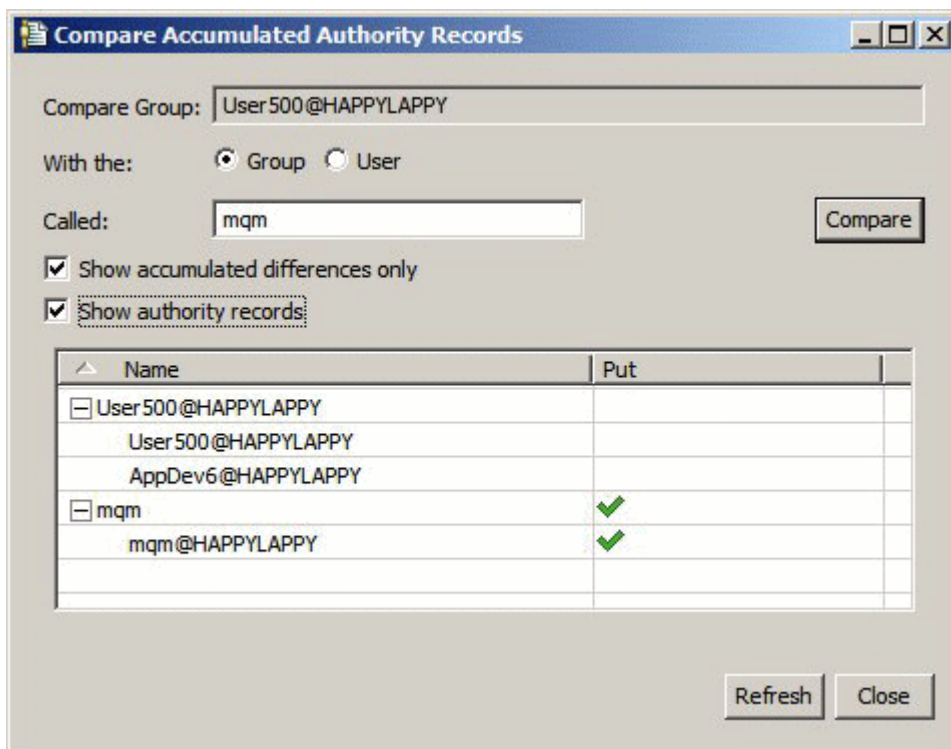

## Résultats

La boîte de dialogue affiche les droits cumulés et les enregistrements de droits d'accès pris en compte dans ceux-ci. Elle ne permet d'éditer aucun enregistrement de droits d'accès.

### Concepts associés

«Droits cumulés», à la page 175

Les droits cumulés correspondent au total des droits détenus par un utilisateur ou par un groupe pour effectuer une opération sur un objet.

«Utilisateurs et groupes (entités) dans le service d'autorisation», à la page 176

Dans le service d'autorisation, des droits sont octroyés à des utilisateurs (l'utilisateur est également désigné principal dans le cas d'un nom d'utilisateur complet qualifié par le nom de domaine) ou à des groupes d'utilisateurs pour leur permettre d'accéder à des objets IBM MQ. Les utilisateurs et les groupes sont collectivement désignés entités dans le service d'autorisation. Vous octroyez un ensemble de droits à une entité par la création d'un enregistrement de droits d'accès.

### Tâches associées

«Comparaison des droits de deux entités», à la page 168

Dans le service d'autorisation, vous pouvez comparer les droits qui ont été octroyés à deux groupes d'utilisateurs.

### **Recherche des droits d'un utilisateur ou d'un groupe sur un objet**

Dans le service d'autorisation, vous pouvez rechercher les enregistrements de droits d'accès ou les droits cumulés qui ont été octroyés à des entités (groupes ou utilisateurs) sur des objets d'un gestionnaire de files d'attente. Si le groupe ou l'utilisateur ne disposent pas d'enregistrement de droits d'accès sur les objets indiqués, aucun résultat ne s'affiche.

### Pourquoi et quand exécuter cette tâche

Pour rechercher les droits, procédez comme suit.

## Procédure

1. Dans la vue Navigateur, cliquez avec le bouton droit de la souris sur le gestionnaire de files d'attente, puis cliquez sur **Droits sur les objets > Recherche de droits**. La boîte de dialogue Recherche de droits s'affiche.
2. Sélectionnez le type d'information à afficher :
  - Pour afficher les droits explicitement octroyés au groupe ou à l'utilisateur, cliquez sur **Enregistrements de droits d'accès**.
  - Pour afficher les droits cumulés du groupe ou de l'utilisateur, cliquez sur **Droits cumulés**.
3. Dans la zone **Type d'entité**, sélectionnez l'entité dont vous recherchez les droits :
  - Pour afficher les droits d'un utilisateur déterminé, cliquez sur **Un utilisateur**. Si l'option **Enregistrements de droits d'accès** est sélectionnée, cette option n'est disponible que pour les gestionnaires de files d'attente Windows.
  - Pour afficher les droits d'un groupe d'utilisateurs déterminé, cliquez sur **Un groupe**.
  - Pour afficher les droits d'un groupe ou d'un utilisateur d'un nom spécifique, cliquez sur **A user or a group**. Cette option n'est disponible que pour les gestionnaires de files d'attente Windows.
  - Pour afficher les droits de tous les utilisateurs, cliquez sur **Tous les utilisateurs**. Cette option n'est disponible que pour les gestionnaires de files d'attente Windows.
  - Pour afficher les droits de tous les groupes, cliquez sur **Tous les groupes**.
  - Pour afficher les droits de toutes les entités, cliquez sur **Tous (utilisateurs ou groupes)**. Cette option est uniquement disponible pour les gestionnaires de files d'attente Windows.
4. Dans la zone **Nom d'entité**, tapez le nom de l'entité.
5. Dans la zone **Type d'objet**, sélectionnez le type de l'objet sur lequel les droits ont été octroyés.
6. Dans la zone **Type de profil**, sélectionnez le type du profil auquel le nom de l'objet doit correspondre :
  - Pour rechercher les droits détenus sur un objet déterminé, cliquez sur **Profil spécifique**.
  - Pour rechercher les droits détenus sur plusieurs objets, cliquez sur **Profil générique**. Le profil générique doit déjà exister.
7. Dans la zone **Nom de profil**, entrez le nom du profil auquel le nom d'objet doit correspondre.
8. Cliquez sur **Rechercher**.

## Résultats

Les enregistrements de droits d'accès ou les droits cumulés s'affichent dans une table.

Vous pouvez éditer ou supprimer les enregistrements de droits d'accès présentés dans cette table. Toutefois, le retrait d'un enregistrement de droits d'accès peut révoquer les droits de l'utilisateur ou du groupe (ou des utilisateurs du groupe) associés à l'enregistrement.

### Concepts associés

«Droits cumulés», à la page 175

Les droits cumulés correspondent au total des droits détenus par un utilisateur ou par un groupe pour effectuer une opération sur un objet.

«Profils génériques et spécifiques», à la page 177

Lorsque vous gérez des droits sur un dossier d'objets (par exemple, le dossier Files d'attente) à l'aide de la boîte de dialogue Gestion des enregistrements de droits d'accès, vous octroyez des droits sur des profils plutôt que sur des objets déterminés.

«Utilisateurs et groupes (entités) dans le service d'autorisation», à la page 176

Dans le service d'autorisation, des droits sont octroyés à des utilisateurs (l'utilisateur est également désigné principal dans le cas d'un nom d'utilisateur complet qualifié par le nom de domaine) ou à des groupes d'utilisateurs pour leur permettre d'accéder à des objets IBM MQ. Les utilisateurs et les groupes sont collectivement désignés entités dans le service d'autorisation. Vous octroyez un ensemble de droits à une entité par la création d'un enregistrement de droits d'accès.

## Tâches associées

«Octroi de droits sur un objet spécifique», à la page 165

Un utilisateur doit disposer des droits appropriés pour effectuer des opérations sur les objets (par exemple, parcourir les messages d'une file d'attente).

«Octroi de droits sur plusieurs objets», à la page 166

Un utilisateur doit disposer des droits appropriés pour effectuer des opérations sur les objets (par exemple, parcourir les messages d'une file d'attente). A l'aide de profils génériques, vous pouvez octroyer le même ensemble de droits sur plusieurs objets d'un gestionnaire de files d'attente.

«Octroi de droits sur un gestionnaire de files d'attente», à la page 164

Pour effectuer une opération sur un gestionnaire de files d'attente, l'utilisateur doit disposer du droit correspondant.

## Recherche des droits cumulés d'une entité sur un objet

Vous pouvez rechercher et afficher les droits cumulés d'une entité. L'effet cumulé des droits d'une entité sur un objet influe sur le droit de l'entité à effectuer des opérations sur l'objet.

## Pourquoi et quand exécuter cette tâche

Dans la boîte de dialogue Gestion des enregistrements de droits d'accès, lorsque vous consultez les enregistrements de droits créés sur un objet (par exemple, une file d'attente appelée Q2) vous affichez les droits qui ont été explicitement octroyés à l'entité (utilisateur ou groupe) sur cet objet ; vous pouvez également identifier les profils génériques applicables à l'objet et relever si l'entité possède des enregistrements de droits liés à l'un des profils génériques. Cependant, vous ne pouvez pas facilement observer l'effet cumulé de ces droits qui influe en dernier ressort sur le droit de l'entité de réaliser des opérations sur l'objet.

Pour rechercher et afficher les droits cumulés d'une entité sur un objet, procédez de l'une des manières suivantes :

- Dans la boîte de dialogue Gérer les enregistrements d'autorité, cliquez sur l'enregistrement de droits d'accès de l'entité, puis sur **Autorisations cumulées...** Pour plus d'informations sur l'ouverture de la boîte de dialogue Gestion des enregistrements d'autorité, voir [«Octroi de droits sur un objet spécifique»](#), à la page 165 ou [«Octroi de droits sur plusieurs objets»](#), à la page 166.
- Dans la vue Contenu, cliquez avec le bouton droit de la souris sur l'objet, puis cliquez sur **Droits sur les objets > Rechercher les autorisations cumulées...**
- Dans la vue Navigator, cliquez avec le bouton droit de la souris sur le gestionnaire de files d'attente, puis cliquez sur **Droits sur les objets > Rechercher les droits...** Pour plus d'informations sur la recherche des droits cumulés dans la boîte de dialogue Rechercher des droits, voir [Recherche des droits d'un utilisateur ou d'un groupe sur un objet](#).

Les droits cumulés de l'entité apparaissent sur la première ligne de la table ; les autres lignes affichent tous les enregistrements de droits d'accès pris en compte dans les droits cumulés. Si l'un des enregistrements de droits d'accès inclut le droit de réaliser une opération déterminée (par exemple, insérer des messages dans la file d'attente), les droits cumulés autorisent l'entité à effectuer cette opération.

Vous pouvez éditer un ou plusieurs enregistrements de droits d'accès pris en compte dans les droits cumulés. Vous pouvez également retirer un enregistrement de droits d'accès de la boîte de dialogue Recherche de droits cumulés. Toutefois, le retrait d'un enregistrement de droits d'accès peut révoquer les droits de l'utilisateur ou du groupe (ou des utilisateurs du groupe) associés à l'enregistrement.

## Concepts associés

«Droits cumulés», à la page 175

Les droits cumulés correspondent au total des droits détenus par un utilisateur ou par un groupe pour effectuer une opération sur un objet.

«Utilisateurs et groupes (entités) dans le service d'autorisation», à la page 176

Dans le service d'autorisation, des droits sont octroyés à des utilisateurs (l'utilisateur est également désigné principal dans le cas d'un nom d'utilisateur complet qualifié par le nom de domaine) ou à des

groupes d'utilisateurs pour leur permettre d'accéder à des objets IBM MQ. Les utilisateurs et les groupes sont collectivement désignés entités dans le service d'autorisation. Vous octroyez un ensemble de droits à une entité par la création d'un enregistrement de droits d'accès.

«Profils génériques et spécifiques», à la page 177

Lorsque vous gérez des droits sur un dossier d'objets (par exemple, le dossier Files d'attente) à l'aide de la boîte de dialogue Gestion des enregistrements de droits d'accès, vous octroyez des droits sur des profils plutôt que sur des objets déterminés.

### **Tâches associées**

«Octroi de droits sur plusieurs objets», à la page 166

Un utilisateur doit disposer des droits appropriés pour effectuer des opérations sur les objets (par exemple, parcourir les messages d'une file d'attente). A l'aide de profils génériques, vous pouvez octroyer le même ensemble de droits sur plusieurs objets d'un gestionnaire de files d'attente.

«Octroi de droits sur un objet spécifique», à la page 165

Un utilisateur doit disposer des droits appropriés pour effectuer des opérations sur les objets (par exemple, parcourir les messages d'une file d'attente).

### **Identification de l'origine de droits octroyés à une entité**

Les droits cumulés d'une entité peuvent provenir de plusieurs sources. Par conséquent, l'identification des enregistrements de droits d'accès pris en compte dans les droits cumulés d'une entité peut s'avérer utile.

### **Pourquoi et quand exécuter cette tâche**

Une fois que vous avez déterminé pourquoi une entité dispose de certains droits, vous pouvez changer les droits d'accès cumulés dans un ou plusieurs des enregistrements de droits d'accès, en fonction des besoins.

Afin de déterminer pourquoi une entité dispose de certains droits sur un objet, procédez comme suit.

### **Procédure**

1. En vue Contenu, cliquez avec le bouton droit de la souris sur l'objet, puis cliquez sur **Droits sur les objets > Rechercher les autorisations cumulées...** La boîte de dialogue Rechercher des droits cumulés s'ouvre.
2. Sélectionnez le type d'entité et entrez le nom d'entité. La table affiche les droits cumulés de l'entité et les enregistrements de droits d'accès pris en compte dans ceux-ci.
3. Dans la colonne contenant le droit voulu (par exemple, la colonne **Insertion**), identifiez l'enregistrement de droits d'accès à l'origine du droit cumulé de l'entité.

### **Résultats**

Lorsque vous avez identifié les enregistrements de droits d'accès pris en compte dans les droits cumulés du groupe ou de l'utilisateur, vous pouvez en éditer certains pour y modifier les droits cumulés (n'oubliez pas que d'autres groupes ou d'autres utilisateurs peuvent hériter des modifications que vous apportez).

Vous pouvez également retirer un enregistrement de droits d'accès de la boîte de dialogue Recherche de droits cumulés. Toutefois, le retrait d'un enregistrement de droits d'accès peut révoquer les droits de l'utilisateur ou du groupe (ou des utilisateurs du groupe) associés à l'enregistrement.

### **Concepts associés**

«Droits cumulés», à la page 175

Les droits cumulés correspondent au total des droits détenus par un utilisateur ou par un groupe pour effectuer une opération sur un objet.

«Utilisateurs et groupes (entités) dans le service d'autorisation», à la page 176

Dans le service d'autorisation, des droits sont octroyés à des utilisateurs (l'utilisateur est également désigné principal dans le cas d'un nom d'utilisateur complet qualifié par le nom de domaine) ou à des groupes d'utilisateurs pour leur permettre d'accéder à des objets IBM MQ. Les utilisateurs et les groupes

sont collectivement désignés entités dans le service d'autorisation. Vous octroyez un ensemble de droits à une entité par la création d'un enregistrement de droits d'accès.

## Droits cumulés

Les droits cumulés correspondent au total des droits détenus par un utilisateur ou par un groupe pour effectuer une opération sur un objet.

Des droits sur un objet peuvent être octroyés à un utilisateur à partir des sources suivantes :

- un enregistrement de droits d'accès créé sur l'objet pour l'utilisateur (Windows seulement) ;
- un enregistrement de droits d'accès créé sur l'objet pour un groupe auquel l'utilisateur appartient ;
- un enregistrement de droits d'accès créé pour un utilisateur à partir d'un profil générique qui correspond à l'objet (Windows seulement) ;
- un enregistrement de droits d'accès créé sur l'objet pour un groupe auquel l'utilisateur appartient à partir d'un profil générique qui correspond à l'objet.

Si un droit (par exemple, le droit d'insérer des messages dans une file d'attente appelée Q1) est octroyé à un utilisateur à partir de l'une de ces sources, l'utilisateur bénéficie du droit indiqué, même si les enregistrements de droits d'accès des autres sources ne l'octroient pas. Par exemple (voir écran ci-dessous), l'utilisateur appelé User500, appartenant au groupe AppDev6, n'a pas le droit d'insérer des messages dans la file d'attente Q1, car le droit d'insertion (Put) n'a pas été octroyé à cet utilisateur (User500) ni à son groupe (AppDev6). Cependant, User500 n'a pas le droit d'extraire des messages de Q1, car il hérite du droit d'extraction (Get) qui a été octroyé à son groupe (AppDev6).

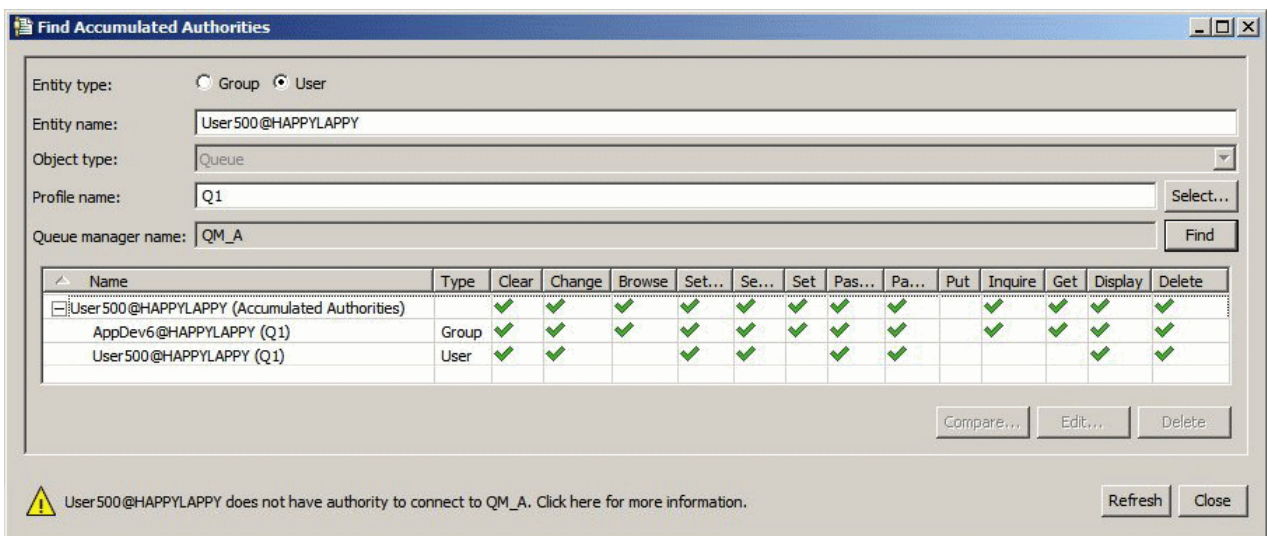

Name	Type	Clear	Change	Browse	Set...	Se...	Set	Pas...	Pa...	Put	Inquire	Get	Display	Delete
[-]User500@HAPPYLAPPY (Accumulated Authorities)		✓	✓	✓	✓	✓	✓	✓	✓		✓	✓	✓	✓
AppDev6@HAPPYLAPPY (Q1)	Group	✓	✓	✓	✓	✓	✓	✓	✓		✓	✓	✓	✓
User500@HAPPYLAPPY (Q1)	User	✓	✓		✓	✓		✓	✓			✓		✓

Dans cet écran, la première ligne de la table de la boîte de dialogue Recherche de droits cumulés présente les droits cumulés de User500. Les deux lignes suivantes répertorient les enregistrements de droits d'accès pris en compte dans les droits cumulés. Dans ce scénario, l'enregistrement de droits d'accès de User500 ne contient pas le droit d'insertion (Put) ni le droit d'extraction (Get). En revanche, l'enregistrement de droits d'accès de AppDev6 inclut le droit d'extraction. Par conséquent, les droits cumulés de User500 révèlent que cet utilisateur dispose du droit d'extraction mais pas du droit d'insertion sur la file d'attente Q1.

Le message d'avertissement affiché dans la boîte de dialogue Recherche de droits cumulés indique que, même si User500 dispose de certains droits pour réaliser des opérations sur la file d'attente Q1, il ne bénéficie pas du droit de se connecter au gestionnaire de files d'attente qui héberge Q1.

## Concepts associés

[«Enregistrements de droits d'accès», à la page 176](#)

Un enregistrement de droits d'accès contient l'ensemble des droits octroyés à une entité (un utilisateur ou un groupe d'utilisateurs) sur un objet nommé.

[«Utilisateurs et groupes \(entités\) dans le service d'autorisation», à la page 176](#)

Dans le service d'autorisation, des droits sont octroyés à des utilisateurs (l'utilisateur est également désigné principal dans le cas d'un nom d'utilisateur complet qualifié par le nom de domaine) ou à des groupes d'utilisateurs pour leur permettre d'accéder à des objets IBM MQ. Les utilisateurs et les groupes sont collectivement désignés entités dans le service d'autorisation. Vous octroyez un ensemble de droits à une entité par la création d'un enregistrement de droits d'accès.

### **Tâches associées**

«Octroi du droit de création», à la page 162

Pour créer un objet dans un gestionnaire de files d'attente, l'utilisateur doit disposer du droit de créer le type d'objet correspondant dans le gestionnaire de files d'attente.

### **Enregistrements de droits d'accès**

Un enregistrement de droits d'accès contient l'ensemble des droits octroyés à une entité (un utilisateur ou un groupe d'utilisateurs) sur un objet nommé.

Sous Windows, vous pouvez créer des enregistrements de droits d'accès pour des utilisateurs individuels et pour des groupes d'utilisateurs. Sous AIX, Linux et IBM i, vous ne pouvez créer des enregistrements de droits d'accès que pour des groupes d'utilisateurs. Si vous accordez des droits d'accès à un utilisateur individuel, le service d'autorisation crée ou met à jour l'enregistrement de droits d'accès pour le groupe principal de l'utilisateur ; ainsi, les mêmes droits d'accès sont accordés à tous les utilisateurs appartenant au groupe.

Pour effectuer des opérations sur un objet ou sur un gestionnaire de files d'attente, l'entité (utilisateur ou groupe) doit disposer d'un enregistrement de droits d'accès contenant le droit correspondant. Par exemple, pour que l'utilisateur User337 puisse insérer des messages dans la file d'attente Q1, cet utilisateur ou le groupe auquel il appartient doivent disposer d'un enregistrement de droits d'accès qui contient le droit d'insertion.

Pour octroyer des droits sur des objets uniques, créez un enregistrement de droits d'accès pour un profil spécifique. Pour octroyer des droits sur plusieurs objets simultanément, créez un enregistrement de droits d'accès pour un profil générique. Etant donné que vous pouvez créer des enregistrements de droits d'accès pour des utilisateurs et pour des groupes ainsi que pour des profils génériques applicables à plusieurs objets, les droits détenus par un utilisateur individuel sur un objet déterminé peuvent être cumulés à partir de plusieurs sources.

### **Concepts associés**

«Droits cumulés», à la page 175

Les droits cumulés correspondent au total des droits détenus par un utilisateur ou par un groupe pour effectuer une opération sur un objet.

«Profils génériques et spécifiques», à la page 177

Lorsque vous gérez des droits sur un dossier d'objets (par exemple, le dossier Files d'attente) à l'aide de la boîte de dialogue Gestion des enregistrements de droits d'accès, vous octroyez des droits sur des profils plutôt que sur des objets déterminés.

### **Tâches associées**

«Identification de l'origine de droits octroyés à une entité», à la page 174

Les droits cumulés d'une entité peuvent provenir de plusieurs sources. Par conséquent, l'identification des enregistrements de droits d'accès pris en compte dans les droits cumulés d'une entité peut s'avérer utile.

### **Utilisateurs et groupes (entités) dans le service d'autorisation**

Dans le service d'autorisation, des droits sont octroyés à des utilisateurs (l'utilisateur est également désigné principal dans le cas d'un nom d'utilisateur complet qualifié par le nom de domaine) ou à des groupes d'utilisateurs pour leur permettre d'accéder à des objets IBM MQ. Les utilisateurs et les groupes sont collectivement désignés entités dans le service d'autorisation. Vous octroyez un ensemble de droits à une entité par la création d'un enregistrement de droits d'accès.

Sous Windows, vous pouvez créer des enregistrements de droits d'accès pour des utilisateurs individuels et pour des groupes d'utilisateurs. Sous AIX, Linux et IBM i, vous ne pouvez créer des enregistrements de droits d'accès que pour des groupes d'utilisateurs ; si vous octroyez des droits à un utilisateur individuel,



le service d'autorisation crée ou met à jour l'enregistrement de droits d'accès du groupe principal auquel cet utilisateur appartient, garantissant ainsi l'octroi des mêmes droits à tous les utilisateurs du groupe principal.

La figure suivante montre l'enregistrement de droits d'accès du groupe mqm dans une file d'attente appelée Q\_STOCKS\_5. Q\_STOCKS\_5 est une file d'attente sur un gestionnaire de files d'attente Windows, de sorte qu'il est possible d'afficher les enregistrements de droits d'accès créés pour des utilisateurs individuels. Si cette file d'attente était hébergée dans un gestionnaire de files d'attente Linux, AIX ou IBM i, l'onglet **Utilisateurs** ne serait pas disponible dans la boîte de dialogue.

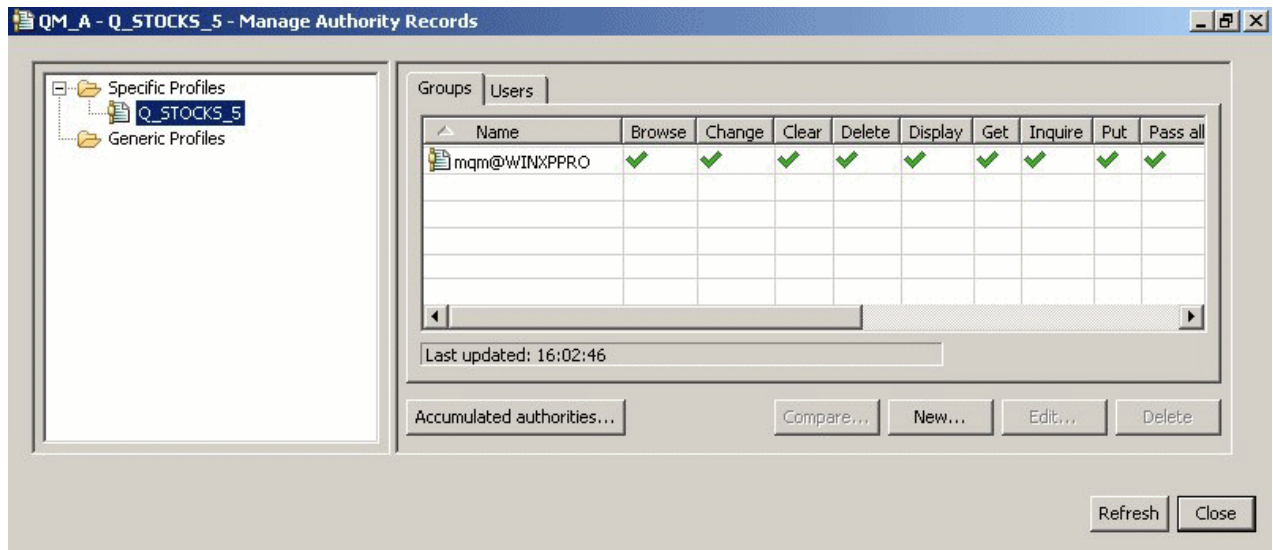

Les utilisateurs et les groupes affichés dans IBM MQ Explorer sont définis dans le système d'exploitation qui héberge le gestionnaire de files d'attente et les objets. Par conséquent, vous ne pouvez ni créer ni supprimer d'entité à partir d'IBM MQ Explorer. Si vous modifiez une entité alors que IBM MQ Explorer est en cours d'exécution, vous devez actualiser le service d'autorisation pour sélectionner les modifications. Pour plus d'informations, voir [Régénération des informations sur le service d'autorisation](#).

Les entités peuvent recevoir des droits de manière explicite ou par héritage. Pour plus d'informations sur le mode d'héritage des droits transmis aux entités, voir [Droits cumulés](#).

Sous Windows, supprimez les enregistrements de droits correspondant à un compte utilisateur Windows particulier avant de supprimer ce dernier. Cette opération ne peut plus être exécutée une fois que le compte utilisateur Windows a été supprimé.

### Concepts associés

«Enregistrements de droits d'accès», à la page 176

Un enregistrement de droits d'accès contient l'ensemble des droits octroyés à une entité (un utilisateur ou un groupe d'utilisateurs) sur un objet nommé.

«Droits cumulés», à la page 175

Les droits cumulés correspondent au total des droits détenus par un utilisateur ou par un groupe pour effectuer une opération sur un objet.

### Profils génériques et spécifiques

Lorsque vous gérez des droits sur un dossier d'objets (par exemple, le dossier Files d'attente) à l'aide de la boîte de dialogue Gestion des enregistrements de droits d'accès, vous octroyez des droits sur des profils plutôt que sur des objets déterminés.

Les profils définissent le nom et le type de l'objet auquel les droits sont applicables. Un profil spécifique correspond exactement au nom de l'objet, alors qu'un profil générique utilise des caractères génériques et peut correspondre à un ou plusieurs objets.

## Profils spécifiques

Un profil spécifique ne s'applique qu'à l'objet doté du nom et du type indiqués. Pour octroyer ou révoquer un droit sur un objet unique, vous sélectionnez le profil spécifique correspondant, puis vous créez ou vous éditez des enregistrements de droits d'accès pour ce profil.

Par exemple, pour octroyer au groupe AppDev6 le droit d'insérer des messages dans la file d'attente Q.STOCKS.5, sélectionnez le profil spécifique appelé Q . STOCKS . 5, puis créez ou éditez un enregistrement de droits d'accès pour le groupe AppDev6. Cet enregistrement de droits d'accès ne s'appliquera qu'à la file d'attente nommée Q.STOCKS.5.

Les objets de type file d'attente ou rubrique portant des noms correspondant au nom du profil ne doivent pas nécessairement exister lors de l'exécution de la commande.

## Profils génériques

Un profil générique correspond à un profil que vous avez créé pour l'associer à plusieurs objets de même type. Pour octroyer des droits sur plusieurs objets simultanément, créez un enregistrement de droits d'accès pour le profil générique. Par exemple, pour accorder au groupe AppDev6 le droit de placer des messages dans une file d'attente avec un nom commençant par Q.STOCKS., accordez-le droit à l'aide d'un profil générique nommé Q . STOCKS . \* Pour plus d'informations sur les caractères génériques, voir [Caractères génériques utilisés dans les profils génériques](#).

Les objets dont le nom correspond au nom de profil n'ont pas à exister lors de l'exécution de la commande.

## Concepts associés

[«Utilisateurs et groupes \(entités\) dans le service d'autorisation»](#), à la page 176

Dans le service d'autorisation, des droits sont octroyés à des utilisateurs (l'utilisateur est également désigné principal dans le cas d'un nom d'utilisateur complet qualifié par le nom de domaine) ou à des groupes d'utilisateurs pour leur permettre d'accéder à des objets IBM MQ. Les utilisateurs et les groupes sont collectivement désignés entités dans le service d'autorisation. Vous octroyez un ensemble de droits à une entité par la création d'un enregistrement de droits d'accès.

## Tâches associées

[«Octroi de droits sur un objet spécifique»](#), à la page 165

Un utilisateur doit disposer des droits appropriés pour effectuer des opérations sur les objets (par exemple, parcourir les messages d'une file d'attente).

[«Octroi de droits sur plusieurs objets»](#), à la page 166

Un utilisateur doit disposer des droits appropriés pour effectuer des opérations sur les objets (par exemple, parcourir les messages d'une file d'attente). A l'aide de profils génériques, vous pouvez octroyer le même ensemble de droits sur plusieurs objets d'un gestionnaire de files d'attente.

## Référence associée

[«Caractères génériques utilisés dans les profils génériques»](#), à la page 187

Vous pouvez utiliser des caractères génériques dans les profils génériques.

## Commandes de contrôle du service d'autorisation

IBM MQ Explorer exécute les mêmes fonctions que les commandes de contrôle IBM MQ setmqaut, dspmqaut et dmpmqaut.

Le tableau suivant répertorie les droits dans IBM MQ Explorer et les paramètres équivalents lorsque vous utilisez les commandes de contrôle.

Droits d'accès	Commande de contrôle
Droits de l'utilisateur de remplacement	altusr
Accès à la navigation	browse
Modification	chg

<b>Droits d'accès</b>	<b>Commande de contrôle</b>
Effacement	clr
Connexion	connect
Créer	crt
Contrôle	ctrl
Contrôle étendu	ctrlx
Supprimer	dlt
Affichage	dsp
Extraction	get
Insertion	put
Interrogation	inq
Transfert de tout le contexte	passall
Transfert du contexte d'identité	passid
Définir	set
Définition de tous les contextes	setall
Définition du contexte d'identité	setid
Système	system

### **Tâches associées**

«Octroi de droits sur un gestionnaire de files d'attente», à la page 164

Pour effectuer une opération sur un gestionnaire de files d'attente, l'utilisateur doit disposer du droit correspondant.

«Octroi de droits sur un objet spécifique», à la page 165

Un utilisateur doit disposer des droits appropriés pour effectuer des opérations sur les objets (par exemple, parcourir les messages d'une file d'attente).

«Octroi de droits sur plusieurs objets», à la page 166

Un utilisateur doit disposer des droits appropriés pour effectuer des opérations sur les objets (par exemple, parcourir les messages d'une file d'attente). A l'aide de profils génériques, vous pouvez octroyer le même ensemble de droits sur plusieurs objets d'un gestionnaire de files d'attente.

### **Droits définissables sur les objets IBM MQ**

Vous pouvez définir des droits pour les utilisateurs et les groupes qui accèdent à différents objets IBM MQ.

Le tableau ci-dessous répertorie les droits que vous pouvez définir pour les utilisateurs et les groupes qui accèdent à différents objets IBM MQ. Certains droits ne peuvent être définis que pour des objets spécifiques ; le tableau indique la validité des droits pour chaque objet.

Droits d'accès	Description	Gestionnaire de files d'attente	Gestionnaire de files d'attente éloignées	File d'attente	Définitions de processus	Liste de noms	Informations d'authentification	Canal	Canal de connexion client	Service	Programme d'écoute
ID utilisateur de remplacement	Employer l'identificateur d'un autre utilisateur pour ouvrir des files d'attente et y insérer des messages.	Oui	Non	Non	Non	Non	Non	Non	Non	Non	Non
Accès à la navigation	Parcourir les messages d'une file d'attente.	Non	Non	Oui	Non	Non	Non	Non	Non	Non	Non
Modification	Modifier les attributs de l'objet.	Oui	Non	Oui	Oui	Oui	Oui	Oui	Oui	Oui	Oui
Effacement	Effacer les messages de la file d'attente.	Non	Non	Oui	Non	Non	Non	Non	Non	Non	Non

Droits d'accès	Description	Gestio nnaire de files d'attente	Gestio nnaire de files d'attente éloignées	File d'attente	Définitions de processus	Liste de noms	Informations d'authentification	Canal	Canal de connexion client	Servic e	Progra mme d'écou te
Conne xion	Permettre à l'application de se connecter au gestionnaire de files d'attente.	Oui	Non	Non	Non	Non	Non	Non	Non	Non	Non
Créer	Créer des objets du type indiqué dans le gestionnaire de files d'attente.	Oui	Non	Oui	Oui	Oui	Oui	Oui	Oui	Oui	Oui
Contrôle	Démarrer et arrêter le canal, et le tester avec l'utilitaire PING.	Non	Non	Non	Non	Non	Non	Oui	Non	Oui	Oui
Contrôle étendu	Réinitialiser ou résoudre le canal.	Non	Non	Non	Non	Non	Non	Oui	Non	Non	Non
Supprimer	Supprimer l'objet.	Oui	Non	Oui	Oui	Oui	Oui	Oui	Oui	Oui	Oui

Droits d'accès	Description	Gestionnaire de files d'attente	Gestionnaire de files d'attente éloignées	File d'attente	Définitions de processus	Liste de noms	Informations d'authentification	Canal	Canal de connexion client	Service	Programme d'écoute
Affichage	Afficher les attributs ou le statut de l'objet.	Oui	Non	Oui	Oui	Oui	Oui	Oui	Oui	Oui	Oui
Extraction	Extraire des messages de la file d'attente.	Non	Non	Oui	Non	Non	Non	Non	Non	Non	Non
Insertion	Insérer des messages dans la file d'attente.	Non	Oui	Oui	Non	Non	Non	Non	Non	Non	Non
Interrogation	Afficher les attributs ou le statut de l'objet.	Oui	Non	Oui	Oui	Oui	Oui	Non	Non	Non	Non

Droits d'accès	Description	Gestionnaire de files d'attente	Gestionnaire de files d'attente éloignées	File d'attente	Définitions de processus	Liste de noms	Informations d'authentification	Canal	Canal de connexion client	Service	Programme d'écoute
Transfert de tout le contexte	Permettre à l'application de transmettre toutes les zones de contexte du message de demande à un message que l'application insère dans la file d'attente.	Non	Oui	Oui	Non	Non	Non	Non	Non	Non	Non

Droits d'accès	Description	Gestionnaire de files d'attente	Gestionnaire de files d'attente éloignées	File d'attente	Définitions de processus	Liste de noms	Informations d'authentification	Canal	Canal de connexion client	Service	Programme d'écoute
Transfert du contexte d'identité	Permettre à l'application de transmettre toutes les zones de contexte d'identité du message de demande à un message que l'application insère dans une file d'attente.	Non	Oui	Oui	Non	Non	Non	Non	Non	Non	Non
Définir	Définir des attributs liés à la file d'attente.	Oui	Non	Oui	Oui	Non	Non	Non	Non	Non	Non



<b>Droits d'accès</b>	<b>Description</b>	<b>Gestionnaire de files d'attente</b>	<b>Gestionnaire de files d'attente éloignées</b>	<b>File d'attente</b>	<b>Définitions de processus</b>	<b>Liste de noms</b>	<b>Informations d'authentification</b>	<b>Canal</b>	<b>Canal de connexion client</b>	<b>Service</b>	<b>Programme d'écoute</b>
Définition de tous les contextes	Permettre à l'application de définir les zones de contexte d'identité et d'origine dans un message.	Oui	Oui	Oui	Non	Non	Non	Non	Non	Non	Non

Droits d'accès	Description	Gestionnaire de files d'attente	Gestionnaire de files d'attente éloignées	File d'attente	Définitions de processus	Liste de noms	Informations d'authentification	Canal	Canal de connexion client	Service	Programme d'écoute
Définition du contexte d'identité	Permettre à l'application de définir les zones de contexte d'identité dans un message et permettre au gestionnaire de files d'attente de générer le contexte d'origine.	Oui	Oui	Oui	Non	Non	Non	Non	Non	Non	Non

Droits d'accès	Description	Gestionnaire de files d'attente	Gestionnaire de files d'attente éloignées	File d'attente	Définitions de processus	Liste de noms	Informations d'authentification	Canal	Canal de connexion client	Service	Programme d'écoute
Système	Attribution des droits à des principaux ou groupes autorisés à exécuter des opérations privilégiées sur des objets	Oui	Non	Non	Non	Non	Non	Non	Non	Non	Non

### Tâches associées

«Octroi de droits sur un gestionnaire de files d'attente», à la page 164

Pour effectuer une opération sur un gestionnaire de files d'attente, l'utilisateur doit disposer du droit correspondant.

«Octroi de droits sur un objet spécifique», à la page 165

Un utilisateur doit disposer des droits appropriés pour effectuer des opérations sur les objets (par exemple, parcourir les messages d'une file d'attente).

«Octroi de droits sur plusieurs objets», à la page 166

Un utilisateur doit disposer des droits appropriés pour effectuer des opérations sur les objets (par exemple, parcourir les messages d'une file d'attente). À l'aide de profils génériques, vous pouvez octroyer le même ensemble de droits sur plusieurs objets d'un gestionnaire de files d'attente.

«Octroi du droit de création», à la page 162

Pour créer un objet dans un gestionnaire de files d'attente, l'utilisateur doit disposer du droit de créer le type d'objet correspondant dans le gestionnaire de files d'attente.

### Caractères génériques utilisés dans les profils génériques

Vous pouvez utiliser des caractères génériques dans les profils génériques.

Le tableau ci-dessous répertorie les caractères génériques utilisables dans les profils génériques.

Caractère générique	Description	Exemple
?	Utilisez le point d'interrogation (?) au lieu de n'importe quel caractère.	AB. ?D s'applique aux objets AB . CD, AB . EDet AB . FD .

Caractère générique	Description	Exemple
*	Utilisez l'astérisque (*) comme qualificatif de nom de profil pour remplacer un qualificatif de nom d'objet. Le qualificatif est une partie de nom d'objet délimitée par un point. Par exemple, dans ABC . DEF . GHI, les qualificatifs sont ABC, DEF et GHI.	ABC . * . JKL s'applique aux objets ABC . DEF . JKL et ABC . GHI . JKL; il ne s'applique pas à ABC . JKL car * utilisé dans ce contexte indique toujours exactement un qualificatif.
	Utilisez l'astérisque (*) comme caractère dans un qualificatif de nom de profil pour remplacer zéro ou plusieurs caractères dans un qualificatif de nom d'objet.	ABC . DE* . JKL s'applique aux objets ABC . DE . JKL, ABC . DEF . JKL et ABC . DEGH . JKL.
**	Utilisez comme nom de profil complet un astérisque doublé (**) une fois dans un nom de profil pour indiquer tous les noms d'objet.	Si vous utilisez ** comme nom de profil, le profil s'applique à tous les processus.
	Utilisez un astérisque doublé (**) une fois comme qualificatif de début, intermédiaire ou de fin dans un nom de profil pour remplacer zéro ou plusieurs qualificatifs de nom d'objet.	** . ABC identifie tous les objets avec le qualificatif final ABC.

Notez que les caractères génériques doivent utiliser des guillemets sur les systèmes qui les développent. En général, sur les plateformes AIX and Linux, les profils génériques doivent être placés entre guillemets ; ce n'est pas le cas sur les plateformes Windows.

Pour les autres plateformes, reportez-vous à la documentation de votre produit.

### Concepts associés

«Profils génériques et spécifiques», à la page 177

Lorsque vous gérez des droits sur un dossier d'objets (par exemple, le dossier Files d'attente) à l'aide de la boîte de dialogue Gestion des enregistrements de droits d'accès, vous octroyez des droits sur des profils plutôt que sur des objets déterminés.

### Tâches associées

«Octroi de droits sur plusieurs objets», à la page 166

Un utilisateur doit disposer des droits appropriés pour effectuer des opérations sur les objets (par exemple, parcourir les messages d'une file d'attente). À l'aide de profils génériques, vous pouvez octroyer le même ensemble de droits sur plusieurs objets d'un gestionnaire de files d'attente.

### Exportation des droits dans un fichier

Vous pouvez exporter les droits sur les objets vers un fichier texte depuis IBM MQ Explorer.

### Pourquoi et quand exécuter cette tâche

Les droits sont formatés dans le fichier texte pour pouvoir utiliser des lignes du fichier sur la ligne de commande ou dans des scripts pour définir les droits sur les ordinateurs du réseau IBM MQ. Par exemple, un fichier peut contenir les lignes suivantes :

```
setmqaut -m QM_A -n Q1 -t queue -p user@domain +browse +chg +clr +dlt +dsp +put +inq +get
+passall +passid +set +setall +setid
setmqaut -m QM_A -n Q1 -t queue -g mqm +browse +chg +clr +dlt +dsp +put +inq +get +passall
+passid +set +setall +setid
```

Vous pouvez exporter différents sous-ensembles de droits sur les objets. Effectuez l'une des tâches suivantes :

1. [Exporter tous les droits sur les objets pour un gestionnaire de files d'attente et ses objets](#)
2. [Exporter tous les droits de création pour un gestionnaire de files d'attente](#)
3. [Exporter les droits par type d'objet](#)

## Procédure

- [OPTION 1] Exporter tous les droits sur les objets pour un gestionnaire de files d'attente et ses objets
  - a) Dans la vue Navigateur, cliquez avec le bouton droit de la souris sur le gestionnaire de files d'attente, puis cliquez sur **Droits sur les objets** > **Enregistrer tout**. Une boîte de dialogue s'ouvre.
  - b) Attribuez un nom au fichier texte et enregistrez les droits.

Tous les droits sur les objets détenus sur le gestionnaire de files d'attente et sur les objets associés sont enregistrés dans le fichier texte.

- [OPTION 2] Exporter tous les droits de création pour un gestionnaire de files d'attente
  - a) Dans la vue Navigateur, cliquez avec le bouton droit de la souris sur le gestionnaire de files d'attente, puis cliquez sur **Droits sur les objets** > **Gestion des droits de création**.  
La boîte de dialogue Gestion des droits de création s'affiche. pour plus d'informations sur la gestion des droits de création, voir [Octroi du droit de création](#).
  - b) Cliquez sur **Enregistrer sous**.  
Une boîte de dialogue s'ouvre.
  - c) Attribuez un nom au fichier texte et enregistrez les droits.

Tous les droits de création détenus sur le gestionnaire de files d'attente sont enregistrés dans le fichier texte.

- [OPTION 3] Exporter les droits par type d'objet
  - a) Dans la vue Navigateur, cliquez avec le bouton droit de la souris sur le gestionnaire de files d'attente, puis cliquez sur **Droits sur les objets** > **Recherche de droits** La boîte de dialogue Recherche de droits s'affiche.
  - b) Entrez les paramètres de recherche voulus, puis cliquez sur **Recherche**. Pour plus d'informations, voir [Recherche des droits d'un utilisateur ou d'un groupe](#).
  - c) Cliquez sur **Enregistrer sous**. Une boîte de dialogue s'affiche.
  - d) Attribuez un nom au fichier texte et enregistrez les droits.

Tous les droits sur les objets détectés dans les enregistrements de droits d'accès sont enregistrés dans le fichier texte.

## Tâches associées

[«Exportation et importation de paramètres»](#), à la page 260

Vous pouvez exporter les paramètres depuis IBM MQ Explorer à des fins de sauvegarde ou transférer et importer les paramètres vers une autre instance d'IBM MQ Explorer.

[«Recherche des droits d'un utilisateur ou d'un groupe sur un objet»](#), à la page 171

Dans le service d'autorisation, vous pouvez rechercher les enregistrements de droits d'accès ou les droits cumulés qui ont été octroyés à des entités (groupes ou utilisateurs) sur des objets d'un gestionnaire de files d'attente. Si le groupe ou l'utilisateur ne disposent pas d'enregistrement de droits d'accès sur les objets indiqués, aucun résultat ne s'affiche.

[«Octroi du droit de création»](#), à la page 162

Pour créer un objet dans un gestionnaire de files d'attente, l'utilisateur doit disposer du droit de créer le type d'objet correspondant dans le gestionnaire de files d'attente.

## Configuration d'un exit de sécurité par défaut

Un exit de sécurité peut être défini pour toutes les connexions client dans un même IBM MQ Explorer. C'est ce qu'on appelle l'exit de sécurité par défaut.

## Pourquoi et quand exécuter cette tâche

Les définitions de sécurité par défaut persistent dans IBM MQ Explorer et sont incluses automatiquement dans les **préférences** dans les actions d'importation ou d'exportation. Les caractéristiques de l'exit de sécurité pour chaque gestionnaire de files d'attente sont rendues persistantes avec les autres caractéristiques de connexion du gestionnaire de files d'attente.

Pour configurer l'exit de sécurité par défaut, procédez comme suit :

### Procédure

1. Cliquez sur **Fenêtre > Préférences**.  
La boîte de dialogue **Préférences** apparaît.
2. Développez **MQ Explorer**.
3. Développez **Connexions client**.  
La boîte de dialogue des paramètres de sécurité par défaut est maintenant accessible.
4. Configurez les paramètres de sécurité requis.

### Que faire ensuite

L'exit de sécurité par défaut est désormais configuré. Toutes les nouvelles connexions client dans le même IBM MQ Explorer utilisent les paramètres par défaut que vous avez définis. Les paramètres peuvent être remplacés lorsque vous ajoutez un nouveau gestionnaire de files d'attente éloignées.

#### Tâches associées

«Configuration des détails de sécurité client d'un ensemble de gestionnaires de files d'attente», à la page 190

Les détails concernant la sécurité d'un client et l'exit de sécurité peuvent être définis dans un ensemble de gestionnaires de files d'attente pour tous les gestionnaires de files d'attente connectés à ce client.

#### Référence associée

«Préférences de sécurité par défaut», à la page 191

Un exit de sécurité peut être défini pour toutes les connexions client dans un même IBM MQ Explorer. C'est ce qu'on appelle l'exit de sécurité par défaut et ses préférences sont décrites ci-après.

«Préférences de mot de passe», à la page 193

Vous pouvez stocker les mots de passe dans un fichier pour ne pas avoir à les entrer chaque fois que vous souhaitez vous connecter aux ressources.

### ***Configuration des détails de sécurité client d'un ensemble de gestionnaires de files d'attente***

Les détails concernant la sécurité d'un client et l'exit de sécurité peuvent être définis dans un ensemble de gestionnaires de files d'attente pour tous les gestionnaires de files d'attente connectés à ce client.

### Avant de commencer

Avant de définir les détails de sécurité d'un ensemble de gestionnaires de files d'attente, ces ensembles doivent être visibles (voir la section «Affichage d'ensembles de gestionnaires de files d'attente», à la page 234).

## Pourquoi et quand exécuter cette tâche

Les définitions de sécurité persistent dans IBM MQ Explorer et sont incluses automatiquement dans les **Préférences** dans toutes actions d'importation ou d'exportation. Les caractéristiques de sécurité de chaque gestionnaire de files d'attente sont rendues persistantes avec ses autres caractéristiques de connexion. Ils peuvent être définis pour l'ensemble de gestionnaires de files d'attente **Tout** ainsi que pour les ensembles de gestionnaires de files d'attente définis par l'utilisateur.

Pour configurer les détails de sécurité de tous les gestionnaires de files d'attente d'un ensemble de gestionnaires de files d'attente, procédez comme suit :

## Procédure

1. Cliquez avec le bouton droit de la souris sur l'ensemble de gestionnaires de files d'attente pour lequel vous souhaitez définir les détails de sécurité.
2. Cliquez sur **Editer les paramètres de sécurité...**  
L'assistant **Détails de connexion de l'ensemble** s'ouvre et vous pouvez définir les détails concernant l'exit de sécurité, l'ID utilisateur, le mot de passe, l'espace de stockage des certificats TLS. Vous pouvez également activer les options TLS par défaut. Les détails concernant l'ID utilisateur et le mot de passe sont également applicables à tout gestionnaire de files d'attente local faisant partie de l'ensemble.
3. Dans chaque page de l'assistant, sélectionnez les options de sécurité de votre choix.
4. Sélectionnez les gestionnaires de files d'attente auxquels vous souhaitez appliquer les nouveaux paramètres de sécurité. Cliquez sur **Terminer** pour appliquer les modifications et fermez la boîte de dialogue **Détails des connexions de l'ensemble**.

## Que faire ensuite

Les détails de sécurité de l'ensemble de gestionnaires de files d'attente sélectionné sont désormais configurés. Tous les gestionnaires de files d'attente sélectionnés dans l'ensemble de gestionnaires de files d'attente seront configurés avec les nouveaux paramètres. Cette configuration s'appliquera à toutes les instances des mêmes gestionnaires de files d'attente dans les différents ensembles de gestionnaires de files d'attente.

Les modifications ne seront pas effectives tant que le gestionnaire de files d'attente ne se sera pas reconnecté.

### Tâches associées

[«Configuration d'un exit de sécurité par défaut», à la page 189](#)

Un exit de sécurité peut être défini pour toutes les connexions client dans un même IBM MQ Explorer. C'est ce qu'on appelle l'exit de sécurité par défaut.

### Référence associée

[«Préférences de sécurité par défaut», à la page 191](#)

Un exit de sécurité peut être défini pour toutes les connexions client dans un même IBM MQ Explorer. C'est ce qu'on appelle l'exit de sécurité par défaut et ses préférences sont décrites ci-après.

[«Préférences de mot de passe», à la page 193](#)

Vous pouvez stocker les mots de passe dans un fichier pour ne pas avoir à les entrer chaque fois que vous souhaitez vous connecter aux ressources.

### **Préférences de sécurité par défaut**

Un exit de sécurité peut être défini pour toutes les connexions client dans un même IBM MQ Explorer. C'est ce qu'on appelle l'exit de sécurité par défaut et ses préférences sont décrites ci-après.

Les préférences de l'exit de sécurité par défaut font partie de la boîte de dialogue **Préférences** et elles sont accessibles de la manière suivante :

1. Cliquez sur **Fenêtres > Préférences...** La boîte de dialogue **Préférences** apparaît.
2. Développez **MQ Explorer**.
3. Développez **Connexions client**. La boîte de dialogue des paramètres de sécurité par défaut est maintenant accessible.

## Exit de sécurité

Sélectionnez **Activer l'exit de sécurité par défaut** pour de définir l'exit de sécurité par défaut de toutes les connexions client dans le même IBM MQ Explorer. Il est possible de modifier l'exit de sécurité pour tous les gestionnaires de files d'attente connectés au client. L'exit de sécurité peut être remplacé si vous définissez un nouvel exit de sécurité au moment où vous ajoutez un nouveau gestionnaire de files d'attente éloignées.

Il est possible de modifier l'exit de sécurité pour tous les gestionnaires de files d'attente connectés au client. Les options TLS peuvent être remplacées lorsque vous ajoutez un nouveau gestionnaire de files d'attente éloignées.

Article	Description
Nom d'exit	Indique le nom du programme d'exit qui doit être exécuté par l'exit de sécurité. <b>Exit name</b> peut contenir jusqu'à 1024 caractères et est sensible à la casse. <b>Exit name</b> peut être un nom de classe Java qualifié complet trouvé dans le répertoire ou le fichier jar. <b>Exit name</b> peut être un exit C, du format : dll_name (function_name). Le chemin par défaut des exits est toujours utilisé pour localiser les exits C. Vous ne pouvez pas spécifier l'emplacement de la bibliothèque d'exit dans cette zone d'entrée, sauf si aucun chemin d'accès par défaut n'est défini.
dans le répertoire	Spécifie le répertoire de l'exit de sécurité (exits Java uniquement).
dans le fichier jar	Spécifie le fichier jar de l'exit de sécurité (exits Java uniquement).
Données d'exit	<b>Exit data</b> peut contenir jusqu'à 32 caractères. Si aucune valeur n'a été définie pour cet attribut, la zone ne comporte que des blancs.

## Options SSL/TLS

Sélectionnez **Activer les options SSL par défaut** afin d'activer les options SSL/TLS par défaut pour toutes les connexions client dans une même instance d'IBM MQ Explorer. Les options SSL/TLS peuvent être changées pour tous les gestionnaires de files d'attente connectés au client. Elles peuvent être remplacées lorsque vous ajoutez un nouveau gestionnaire de files d'attente éloignées.

Article	Description
SSL CipherSpec	<p>Le CipherSpec identifie la combinaison d'algorithme de chiffrement et de fonction de hachage utilisée par une connexion SSL/TLS. Un CipherSpec fait partie d'une suite de chiffrement, qui identifie le mécanisme d'échange de clés et d'authentification, ainsi que les algorithmes de chiffrement et de fonction de hachage.</p> <p>La taille de la clé utilisée lors de l'établissement de la liaison peut dépendre du certificat numérique que vous utilisez, mais certains CipherSpecs pris en charge par IBM MQ incluent une spécification de la taille de clé pour l'établissement de la liaison. Plus la taille de clé est élevée, plus l'authentification est solide. Avec des tailles de clé plus petites, l'établissement de la liaison est plus rapide.</p> <p>Pour plus d'informations, voir <a href="#">CipherSpecs and CipherSuites</a>.</p>
FIPS SSL requis	<p>Sélectionnez <b>Oui</b> pour utiliser uniquement des suites de chiffrement certifiées par FIPS. Si vous sélectionnez <b>Oui</b>, toutes les connexions TLS devront utiliser des suites de chiffrement certifiées par FIPS.</p> <p>Sélectionnez <b>Non</b> pour utiliser n'importe quelle suite de chiffrement disponible.</p> <p>Le paramètre par défaut est <b>Non</b>.</p> <p>Si vous modifiez ce paramètre en passant de Oui à Non, ou de Non à Oui, une boîte de dialogue vous invite à redémarrer MQ Explorer.</p> <p>Les modifications de ce paramètre ne sont appliquées qu'après le redémarrage de MQ Explorer.</p>



Article	Description
Nombre de réinitialisations SSL	Tapez le nombre d'octets, entre 0 et 999 999 999, qui sont envoyés et reçus au cours d'une conversation TLS avant que la clé confidentielle ne soit renégociée. La valeur 0 signifie que la clé confidentielle n'est jamais renégociée. Le nombre d'octets inclut les informations de contrôle envoyées par l'agent MCA. Si la valeur de cet attribut et celle de l'attribut Intervalle des pulsations défini dans les propriétés des canaux sont supérieures à 0, la clé confidentielle est également renégociée avant que les données de message soient envoyées et reçues suite à une pulsation de canal.
Nom d'homologue	Nom distinctif (DN) du gestionnaire de files d'attente que TLS doit utiliser. Le nom d'homologue permet d'indiquer que les connexions ne seront autorisées que si le serveur est correctement authentifié sous un nom distinctif spécifique.

## Magasins SSL/TLS

Sélectionnez **Activer les magasins SSL par défaut** pour utiliser le magasin de certificats sécurisés et le magasin de certificats personnels.

Pour configurer IBM MQ Explorer avec l'emplacement et le mot de passe du magasin de certificats SSL/TLS, voir [«Indication de l'emplacement et du mot de passe par défaut des certificats TLS»](#), à la page 97.

Si vous activez les magasins SSL/TLS par défaut, IBM MQ Explorer peut utiliser les certificats du fichier de clés certifiées et du fichier de clés pour se connecter aux gestionnaires de files d'attente éloignées à l'aide d'une connexion TLS.

Il est possible de modifier les magasins SSL/TLS pour tous les gestionnaires de files d'attente connectés au client. Les magasins SSL/TLS peuvent être remplacés lorsque vous ajoutez un nouveau gestionnaire de files d'attente éloignées.

### Tâches associées

[«Configuration d'un exit de sécurité par défaut»](#), à la page 189

Un exit de sécurité peut être défini pour toutes les connexions client dans un même IBM MQ Explorer. C'est ce qu'on appelle l'exit de sécurité par défaut.

[«Configuration des détails de sécurité client d'un ensemble de gestionnaires de files d'attente»](#), à la page 190

Les détails concernant la sécurité d'un client et l'exit de sécurité peuvent être définis dans un ensemble de gestionnaires de files d'attente pour tous les gestionnaires de files d'attente connectés à ce client.

### Référence associée

[«Préférences de mot de passe»](#), à la page 193

Vous pouvez stocker les mots de passe dans un fichier pour ne pas avoir à les entrer chaque fois que vous souhaitez vous connecter aux ressources.

## Préférences de mot de passe

Vous pouvez stocker les mots de passe dans un fichier pour ne pas avoir à les entrer chaque fois que vous souhaitez vous connecter aux ressources.

Les mots de passe utilisés par IBM MQ Explorer pour la connexion aux ressources (par exemple, ouverture des magasins TLS ou connexion aux gestionnaires de files d'attente), peuvent être stockés dans un fichier. Le fichier des mots de passe peut être stocké localement, sur une unité distante ou sur une unité amovible.

Pour ouvrir le panneau des préférences **Mots de passe**, procédez comme suit :

1. Cliquez sur **Fenêtre > Préférences**. La boîte de dialogue **Préférences** apparaît.
2. Développez **MQ Explorer**.
3. Sélectionnez **Mots de passe** pour afficher le panneau **Mots de passe**.

Article	Description
Ne pas enregistrer les mots de passe	Les mots de passe ne sont pas enregistrés dans un fichier. Il s'agit de la valeur par défaut.
Enregistrer les mots de passe dans un fichier	Les mots de passe sont enregistrés dans le fichier que vous indiquez. Sélectionnez <b>Enregistrer les mots de passe dans un fichier</b> et cliquez sur <b>Parcourir</b> pour sélectionner un emplacement pour le fichier de mot de passe codé.
Utiliser la clé par défaut	Vous devez utiliser une clé pour ouvrir un fichier de stockage de mots de passe. Il s'agit de la valeur par défaut.
Clé définie par l'utilisateur	Vous devez utiliser une clé pour ouvrir un fichier de stockage de mots de passe. Sélectionnez <b>Clé définie par l'utilisateur</b> , puis cliquez sur <b>Changer</b> pour entrer votre mot de passe. Le mot de passe doit contenir un minimum de 8 caractères.

### Tâches associées

«Configuration d'un exit de sécurité par défaut», à la page 189

Un exit de sécurité peut être défini pour toutes les connexions client dans un même IBM MQ Explorer. C'est ce qu'on appelle l'exit de sécurité par défaut.

«Configuration des détails de sécurité client d'un ensemble de gestionnaires de files d'attente», à la page 190

Les détails concernant la sécurité d'un client et l'exit de sécurité peuvent être définis dans un ensemble de gestionnaires de files d'attente pour tous les gestionnaires de files d'attente connectés à ce client.

### Référence associée

«Préférences de sécurité par défaut», à la page 191

Un exit de sécurité peut être défini pour toutes les connexions client dans un même IBM MQ Explorer. C'est ce qu'on appelle l'exit de sécurité par défaut et ses préférences sont décrites ci-après.

## Configuration des exits API

Un exit d'interface de programmation est un module de code, un fichier .dll, que vous fournissez vous-même et qui s'exécute immédiatement avant ou après les appels d'interface MQI.

### Pourquoi et quand exécuter cette tâche

Lorsque IBM MQ reçoit un appel d'un programme à l'un de ses points d'entrée d'API, IBM MQ appelle votre exit API. L'exit API est exécuté soit avant, soit après l'exécution de MQI, selon la configuration de l'exit.

Vous pouvez spécifier qu'aucun, un, ou plusieurs exits soient appelés et vous pouvez définir l'ordre d'appel de plusieurs exits. Sur les systèmes Windows et Linux (plateformes x86 et x86-64), vous pouvez modifier les informations de configuration à partir d'IBM MQ Explorer. Les détails de configuration sont stockés dans des fichiers .ini.

1. [Configurer un exit API dans IBM MQ Explorer](#)
2. [Remplacer un exit API commun par un exit API local](#)

Il existe trois types de définitions d'exits API :

#### Commun (ApiExitCommon)

Un ensemble de définitions par ordinateur. Lors du lancement du gestionnaire de files d'attente, les exits API définis (le cas échéant) sont lus et appliqués au gestionnaire. Configurez les exits API communs dans la boîte de dialogue de propriétés d'IBM MQ. Les exits communs sont affichés dans la table **Exits d'API locaux** de la boîte de dialogue de propriétés de chaque gestionnaire de files d'attente local.

### Modèle (ApiExitTemplate)

Un ensemble de définitions par ordinateur. Lors de la création d'un gestionnaire de files d'attente, les exits API définis ici, s'ils existent, sont copiés dans le gestionnaire de files d'attente créé en tant qu'exits API locaux. Configurez les exits API modèle dans la boîte de dialogue de propriétés d'IBM MQ.

### Local (ApiExitLocal)

Un ensemble de définitions par gestionnaire de files d'attente. Lorsque le gestionnaire de files d'attente démarre, toutes les exits API définies remplacent les exits communs si leurs attributs **Nom** sont identiques, et si le remplacement a été indiqué. Lorsqu'un exit API commun est remplacé, toutes les zones de la définition des exits API communs sont sauvegardées, même si une valeur est affectée à l'attribut **Données** facultatif. Configurez les exits API locaux dans la boîte de dialogue de propriétés du gestionnaire de files d'attente.

Lorsque vous configurez des exits d'interface de programmation dans les boîtes de dialogue de propriétés IBM MQ et du gestionnaire de files d'attente, les valeurs d'attribut sont ajoutées aux strophes **ApiExitCommon**, **ApiExitTemplate** et **ApiExitLocal** dans les fichiers de configuration ou dans le registre Windows.

Attribut	Explication	Indicatif de strophe
Nom	Nom descriptif de l'exit API, transmis à l'exit API dans la zone ExitInfoName de la structure MQAXP. Ce nom doit être unique et contenir un maximum de 48 caractères, et uniquement ceux qui sont admis pour les noms d'objet IBM MQ, comme les noms de file d'attente.	Nom
Tapez	Indique le type de sortie : common, template, local ou override.	(Il ne s'agit pas d'un indicatif de strophe séparé.)
Séquence	Cet attribut est une valeur numérique non signée définissant l'ordre dans lequel cet exit API est appelé, par rapport aux autres exits API. Les exits API sont appelés par ordre croissant de numéro de séquence. L'ordre d'appel des exits API ayant le même numéro de séquence n'est pas défini. La succession des numéros de séquence des exits API d'un gestionnaire de files d'attente peut être non linéaire.	Séquence
Module	Indique le module contenant le code de l'exit API. Ce champ est utilisé tel quel s'il contient le chemin d'accès complet au module. S'il ne contient que son nom, le module est localisé de la même façon que pour les exits de canal, c'est-à-dire, à l'aide de la valeur de la zone <b>Chemin par défaut de l'exit</b> de la page <b>Exits</b> , dans la boîte de dialogue de propriétés du gestionnaire de files d'attente.	Module
Fonction	Indique le nom du point d'entrée de la fonction dans le module contenant le code de l'exit API. Ce point d'entrée est la fonction MQ_INIT_EXIT. La longueur de cette zone est limitée à MQ_EXIT_NAME_LENGTH.	Fonction
Data	Si cet attribut est indiqué, les blancs de début et de fin sont supprimés, la chaîne restante est tronquée à 32 caractères et le résultat transmis à l'exit dans la zone ExitData de la structure MQAXP. Si cet attribut n'est pas indiqué, la valeur par défaut de 32 blancs est transmise à l'exit dans la zone ExitData de la structure MQAXP.	Data

## Procédure

- [OPTION 1] Configurer un exit API dans IBM MQ Explorer
  - a) Ouvrez la boîte de dialogue de propriétés correspondante :
  - b) Dans la page **Exits**, cliquez sur **Ajouter....** La boîte de dialogue **Ajout d'un exit API** apparaît.
  - c) Entrez les informations requises dans les zones de la boîte de dialogue **Ajout d'un exit API**.
  - d) Cliquez sur **OK** pour créer l'exit et fermer la boîte de dialogue **Ajout d'un exit API**.

Les propriétés du nouvel exit API sont affichées dans le tableau de la page Exits.

- [OPTION 2] Remplacer un exit API commun par un exit API local

Si un exit API local est défini sur un gestionnaire de files d'attente, avec le même nom qu'un exit commun, le premier se substitue au second. En d'autres termes, l'exit API local est appelé à la place de l'exit API commun. Pour éviter des remplacements involontaires, l'interface utilisateur vous oblige à effectuer des actions précises pour configurer un remplacement. Par exemple, vous ne pouvez pas ajouter de nouvel exit ayant le même nom qu'un exit existant, et vous ne pouvez pas changer le nom d'un exit s'il en existe déjà un avec le même nom. Néanmoins, vous pouvez ajouter un exit API local à un gestionnaire de files d'attente, afin qu'il soit utilisé à la place de l'exit API commun. Dans ce cas, vous devez remplacer l'exit API commun par l'exit API local.

- a) Ouvrez la page **Exits** de la boîte de dialogue de propriétés du gestionnaire de files d'attente.
- b) Cliquez sur l'exit commun à remplacer dans la table **Exits d'API locaux**.
- c) Cliquez sur **Remplacer**.

La boîte de dialogue **Edition de l'exit API** s'ouvre avec le nom de l'exit API commun affiché.

- d) Entrez les détails de l'exit API local dans la boîte de dialogue **Edition de l'exit API**, puis cliquez sur **OK** pour sauvegarder les modifications.

L'exit local remplace à présent l'exit commun portant le même nom.

«Configuration des objets et des gestionnaires de files d'attente», à la page 43

Vous pouvez configurer de nombreuses propriétés pour les gestionnaires de files d'attente et leurs objets à partir d'IBM MQ Explorer en utilisant les boîtes de dialogue de propriétés.

«Propriétés de gestionnaire de files d'attente», à la page 359

Vous pouvez définir des propriétés pour les gestionnaires de files d'attente éloignées et les gestionnaires de files d'attente locaux.

«IBM MQpropriétés», à la page 352

Les propriétés d'IBM MQ s'appliquent à l'ensemble de l'installation d'IBM MQ.

## Autoriser les utilisateurs à configurer IBM MQ sous Windows et Linux (plateformes x86 et x86-64)

IBM MQ utilise les autorisations de groupe et utilisateur normales pour protéger les applications IBM MQ et l'administration IBM MQ.

### Configuration de IBM MQ

#### Pourquoi et quand exécuter cette tâche

L'installation de IBM MQ crée automatiquement le groupe local mqm. Seuls les utilisateurs appartenant au groupe mqm peuvent effectuer des tâches telles que la création, la suppression et la modification des gestionnaires de files d'attente, la définition des autorisations sur les objets du gestionnaire de files d'attente et l'exécution des programmes d'écoute. Pour plus d'informations sur les commandes qui sont utilisées pour effectuer ces tâches, voir [Administration à l'aide des commandes de contrôle](#).

Sous Windows, les noms d'utilisateur qui sont membres du groupe Windows Administrators ont également le droit d'effectuer ces tâches. Les utilisateurs membres du groupe Windows Administrators sont également autorisés à modifier les paramètres du système d'exploitation Windows local. Pour IBM MQ sous Windows, les noms d'utilisateur ne peuvent pas comporter plus de

20 caractères ; pour IBM MQ sur d'autres plateformes, les noms d'utilisateur ne peuvent pas comporter plus de 12 caractères.

Pour attribuer à un utilisateur le droit d'administrer des gestionnaires de files d'attente, procédez comme suit :

## Procédure

1. Connectez-vous au système d'exploitation avec un nom d'utilisateur disposant des droits d'accès administrateur sous Windows ou root sous Linux.
2. Ajoutez le nom d'utilisateur des utilisateurs au groupe mqm.

## Résultats

Sous Windows, le jeton de sécurité auquel IBM MQ Explorer demande les droits lorsqu'il démarre contient le nom d'utilisateur et les informations sur les droits et est mis en cache par Windows. Si vous modifiez l'autorisation d'un nom d'utilisateur, l'utilisateur doit être déconnecté et reconnecté pour appliquer les modifications lors du redémarrage d'IBM MQ Explorer.

## Exécution des opérations IBM MQ

### Pourquoi et quand exécuter cette tâche

Pour pouvoir exécuter des opérations, telles que la connexion à un gestionnaire de files d'attente, l'ouverture d'une file d'attente ou la création d'une file d'attente, l'utilisateur doit disposer des privilèges appropriés IBM MQ. Seuls les utilisateurs appartenant au groupe mqm ou ayant obtenu le droit **+ chg** sur le gestionnaire de files d'attente peuvent effectuer des tâches telles que la création, la suppression et la modification de gestionnaires de files d'attente. Un utilisateur disposant des privilèges appropriés peut exécuter des applications mais ne peut pas, par exemple, créer ou supprimer des gestionnaires de files d'attente à moins qu'ils ne soient également membres du groupe mqm.

Vous pouvez créer des autorisations de nom d'utilisateur avec divers niveaux de fonction pour les applications IBM MQ que vous créez et implémentez sur votre réseau, par exemple, pour qu'un nom d'utilisateur soit autorisé à se connecter à un gestionnaire de files d'attente et placer des messages dans une file d'attente et en obtenir de celle-ci, mais pas à modifier les attributs de la file d'attente. Utilisez la commande `setmqaut` pour effectuer cela. Pour plus d'informations, voir [setmqaut](#). Vous pouvez marquer des noms d'utilisateur qui utilisent vos membres d'application d'un groupe global pour votre réseau, puis, sur chaque ordinateur sur lequel l'application doit s'exécuter, faire du groupe global un membre du groupe mqm.

Les modifications apportées aux autorisations IBM MQ par la commande `setmqaut` prennent effet immédiatement. Par contre, les modifications apportées aux autorisations attribuées à un nom d'utilisateur ne prennent effet que lorsque le gestionnaire de files d'attente correspondant est arrêté puis redémarré.

### Démarrage du service Windows pour une installation d'IBM MQ

#### Pourquoi et quand exécuter cette tâche

Le service démarre au moment du démarrage de Windows, avant la connexion de tout utilisateur. Il est utilisé pour démarrer les gestionnaires de files d'attente configurés avec l'option de démarrage automatique. Pour garantir que les processus du gestionnaire de files d'attente s'exécutent avec les droits d'accès corrects, le service doit être configuré avec un nom d'utilisateur approprié. Pour plus d'informations sur la configuration du service IBM MQ, voir [Changement de mot de passe du compte utilisateur du service Windows IBM MQ](#).

## Régénération des informations du service d'autorisation dans Multiplatforms

Dans Multiplatforms si vous modifiez une entité, vous devez régénérer les informations sur l'entité dans le service d'autorisation. Vous devez faire cette régénération pour chaque gestionnaire de files d'attente concerné par les modifications apportées sur l'entité.

### Pourquoi et quand exécuter cette tâche

Les entités (utilisateurs ou groupes) affichées dans le service d'autorisation sont définies dans le système d'exploitation. Par conséquent, vous ne pouvez pas créer ni supprimer d'entité à partir du service d'autorisation. Si vous modifiez une entité (un utilisateur ou un groupe) alors que le gestionnaire de files d'attente est en cours de fonctionnement, vous devez régénérer les informations sur cette entité dans le service d'autorisation.

Lorsque vous régénérez les informations sur l'entité dans le service d'autorisation, celui-ci reconstitue sa liste de contrôle d'accès (ACL ou Access Control List) à l'aide des nouvelles informations.

Pour régénérer les informations sur l'entité dans le service d'autorisation du gestionnaire de files d'attente à l'aide d'IBM MQ Explorer, procédez comme suit.

### Procédure

1. Dans la vue Navigateur, cliquez avec le bouton droit de la souris sur le gestionnaire de files d'attente pour lequel vous voulez régénérer les informations sur l'entité, puis cliquez sur **Sécurité** > **Régénération du service d'autorisation**.
2. A l'invite, cliquez sur **Yes**.

### Résultats

Les informations sur l'entité associées au gestionnaire de files d'attente et à tous les objets qu'il contient sont régénérées dans le service d'autorisation.

Assurez-vous que vous régénérez les informations sur l'entité pour chaque gestionnaire de files d'attente concerné par les modifications apportées sur l'entité.

### Concepts associés

«[Utilisateurs et groupes \(entités\) dans le service d'autorisation](#)», à la page 176

Dans le service d'autorisation, des droits sont octroyés à des utilisateurs (l'utilisateur est également désigné principal dans le cas d'un nom d'utilisateur complet qualifié par le nom de domaine) ou à des groupes d'utilisateurs pour leur permettre d'accéder à des objets IBM MQ. Les utilisateurs et les groupes sont collectivement désignés entités dans le service d'autorisation. Vous octroyez un ensemble de droits à une entité par la création d'un enregistrement de droits d'accès.

### Tâches associées

«[Régénération de la sécurité TLS](#)», à la page 199

Vous pouvez apporter des modifications au référentiel de clés sans redémarrer un canal. Toutefois, la copie du référentiel de clés qui est conservée en mémoire alors qu'un canal est en cours d'exécution ne sera pas affectée. Lorsque vous régénérez la copie du référentiel de clés placée en mémoire cache, les canaux TLS en cours de fonctionnement sur le gestionnaire de files d'attente sont mis à jour avec les nouvelles informations :

«[Régénération des classes ESM \(z/OS seulement\)](#)», à la page 200

IBM MQ for z/OS ne vérifie pas les droits d'accès, mais transfère les demandes de vérification à un gestionnaire de sécurité externe (ESM ou External Security Manager).

«[Actualisation de la configuration de l'authentification de connexion](#)», à la page 199

Si la configuration pour l'authentification de connexion change, vous devez actualiser la vue du gestionnaire de files d'attente de cette configuration.

## Actualisation de la configuration de l'authentification de connexion

Si la configuration pour l'authentification de connexion change, vous devez actualiser la vue du gestionnaire de files d'attente de cette configuration.

### Pourquoi et quand exécuter cette tâche

Lorsque la configuration destinée à activer ou à désactiver l'authentification de connexion ou les détails du référentiel d'utilisateurs à utiliser pour l'authentification de connexion sont modifiés, vous devez actualiser la vue du gestionnaire de files d'attente de cette configuration.

### Procédure

1. Dans la vue Navigateur, cliquez avec le bouton droit de la souris sur le gestionnaire de files d'attente pour lequel vous voulez régénérer la configuration de l'authentification de connexion, puis cliquez sur **Security > Refresh Connection Authentication**.
2. A l'invite, cliquez sur **Yes**.

### Résultats

La configuration de l'authentification de connexion est reprise par le gestionnaire de files d'attente et sera utilisée pour déterminer si l'authentification de connexion doit être appliquée à toutes les connexions ultérieures au gestionnaire de files d'attente.

#### Tâches associées

«Régénération des informations du service d'autorisation dans Multiplatforms», à la page 198

Dans Multiplatforms si vous modifiez une entité, vous devez régénérer les informations sur l'entité dans le service d'autorisation. Vous devez faire cette régénération pour chaque gestionnaire de files d'attente concerné par les modifications apportées sur l'entité.

«Régénération des classes ESM (z/OS seulement)», à la page 200

IBM MQ for z/OS ne vérifie pas les droits d'accès, mais transfère les demandes de vérification à un gestionnaire de sécurité externe (ESM ou External Security Manager).

«Régénération de la sécurité TLS», à la page 199

Vous pouvez apporter des modifications au référentiel de clés sans redémarrer un canal. Toutefois, la copie du référentiel de clés qui est conservée en mémoire alors qu'un canal est en cours d'exécution ne sera pas affectée. Lorsque vous régénérez la copie du référentiel de clés placée en mémoire cache, les canaux TLS en cours de fonctionnement sur le gestionnaire de files d'attente sont mis à jour avec les nouvelles informations :

### Régénération de la sécurité TLS

Vous pouvez apporter des modifications au référentiel de clés sans redémarrer un canal. Toutefois, la copie du référentiel de clés qui est conservée en mémoire alors qu'un canal est en cours d'exécution ne sera pas affectée. Lorsque vous régénérez la copie du référentiel de clés placée en mémoire cache, les canaux TLS en cours de fonctionnement sur le gestionnaire de files d'attente sont mis à jour avec les nouvelles informations :

### Pourquoi et quand exécuter cette tâche

Lorsqu'un canal est sécurisé par la fonction TLS, les certificats numériques et les clés privées associées sont stockés dans le référentiel de clés. Une copie du référentiel de clés est conservée en mémoire pendant l'exécution du canal. Si vous apportez une modification au référentiel de clés, les modifications ne deviennent pas actives dans la copie en mémoire du référentiel de clés alors qu'un canal est en cours d'exécution.

Lorsque vous actualisez la copie en cache du référentiel de clés, à l'aide de la commande MQSC REFRESH SECURITY TYPE (SSL), tous les canaux TLS en cours d'exécution sont arrêtés et redémarrés:

- En général, ils réexécutent la procédure d'établissement de liaison SSL avec la vue régénérée du référentiel de clés.
- Tous les autres types de canal qui utilisent la fonction TLS sont arrêtés. Si l'extrémité partenaire du canal arrêté dispose de valeurs de relance définies, le canal effectue une nouvelle tentative et réexécute la procédure d'établissement de liaison SSL. La nouvelle procédure d'établissement de liaison SSL utilise la vue régénérée du contenu du référentiel de clés, l'emplacement du serveur LDAP employé pour les listes de révocation de certificat (CRL ou Certificate Revocation List) et l'emplacement du référentiel de clés. Dans le cas d'un canal de connexion serveur, l'application client perd sa connexion au gestionnaire de files d'attente et doit se reconnecter pour continuer.

Pour régénérer la copie du référentiel de clés placée en mémoire cache, procédez comme suit.

## Procédure

1. Dans la vue Navigateur, cliquez avec le bouton droit de la souris sur le gestionnaire de files d'attente pour lequel vous voulez régénérer la copie du référentiel de clés placée en mémoire cache, puis cliquez sur **Sécurité > Régénération de la sécurité SSL**.
2. A l'invite, cliquez sur **Yes**.

## Résultats

Les canaux TLS qui sont en cours d'exécution dans le gestionnaire de files d'attente sont mis à jour avec les nouvelles informations. La configuration FIPS du gestionnaire de files d'attente (SSLFipsRequired) est également régénérée par cette commande sur AIX, Linux, and Windows.

### Tâches associées

«Sécurisation des canaux par la fonction TLS», à la page 151

Le protocole TLS (Transport Layer Security) sécurise la communication entre les gestionnaires de files d'attente et avec leurs clients.

«Régénération des informations du service d'autorisation dans Multiplatforms», à la page 198

Dans Multiplatforms si vous modifiez une entité, vous devez régénérer les informations sur l'entité dans le service d'autorisation. Vous devez faire cette régénération pour chaque gestionnaire de files d'attente concerné par les modifications apportées sur l'entité.

«Régénération des classes ESM (z/OS seulement)», à la page 200

IBM MQ for z/OS ne vérifie pas les droits d'accès, mais transfère les demandes de vérification à un gestionnaire de sécurité externe (ESM ou External Security Manager).

«Actualisation de la configuration de l'authentification de connexion», à la page 199

Si la configuration pour l'authentification de connexion change, vous devez actualiser la vue du gestionnaire de files d'attente de cette configuration.

## Régénération des classes ESM (z/OS seulement)

IBM MQ for z/OS ne vérifie pas les droits d'accès, mais transfère les demandes de vérification à un gestionnaire de sécurité externe (ESM ou External Security Manager).

### Pourquoi et quand exécuter cette tâche

La documentation du produit IBM MQ suppose que vous utilisez z/OS Security Server Resource Access Control Facility (RACF) comme ESM.

Pour qu'IBM MQ n'ait pas besoin de contacter RACF lors de chaque vérification de droits, IBM MQ met en mémoire cache les informations sur l'utilisateur et sur les droits associés. Lorsque vous ajoutez, supprimez ou modifiez un profil de ressource RACF contenu dans l'une des classes suivantes :

- MQADMIN
- MQNLIST
- MQPROC



- MQQUEUE
- MXADMIN
- MXNLIST
- MXPROC
- MXQUEUE
- MXTOPIC

Forcez IBM MQ à régénérer les classes ESM pour qu'il rebutle les informations placées en mémoire cache et commence à reconstituer celle-ci à partir de la fonction RACF.

Pour plus d'informations sur les commandes MQSC, voir [Administration à l'aide de commandes MQSC](#).

Pour régénérer les classes z/OS :

## Procédure

1. Dans la vue Navigateur, cliquez avec le bouton droit de la souris sur le gestionnaire de files d'attente pour lequel vous voulez régénérer les classes, cliquez sur **Sécurité > Régénération des classes ESM > ALL**. Vous pouvez également cliquer sur le type de classe que vous souhaitez régénérer plutôt que de cliquer sur **ALL** :
2. A l'invite, cliquez sur **Yes**.

## Résultats

Les classes sélectionnées sont régénérées : les profils sont supprimés de la table en mémoire et devront être extraits directement de la fonction RACF lorsqu'ils seront nécessaires.

### Tâches associées

«Régénération des informations du service d'autorisation dans Multiplatforms», à la page 198

Dans Multiplatforms si vous modifiez une entité, vous devez régénérer les informations sur l'entité dans le service d'autorisation. Vous devez faire cette régénération pour chaque gestionnaire de files d'attente concerné par les modifications apportées sur l'entité.

«Régénération de la sécurité TLS», à la page 199

Vous pouvez apporter des modifications au référentiel de clés sans redémarrer un canal. Toutefois, la copie du référentiel de clés qui est conservée en mémoire alors qu'un canal est en cours d'exécution ne sera pas affectée. Lorsque vous régénérez la copie du référentiel de clés placée en mémoire cache, les canaux TLS en cours de fonctionnement sur le gestionnaire de files d'attente sont mis à jour avec les nouvelles informations :

«Actualisation de la configuration de l'authentification de connexion», à la page 199

Si la configuration pour l'authentification de connexion change, vous devez actualiser la vue du gestionnaire de files d'attente de cette configuration.

## Affichage de l'état des objets

Vous pouvez afficher le statut en cours d'un objet dans IBM MQ Explorer. Pour les canaux IBM MQ, vous pouvez également afficher le statut enregistré.

### Pourquoi et quand exécuter cette tâche

Effectuez l'une des tâches suivantes :

1. [Afficher le statut d'un objet](#)
2. [Afficher le statut de tous les objets d'un type spécifique pour un gestionnaire de files d'attente sélectionné](#)
3. [Afficher le statut de plusieurs instances du même canal récepteur](#)

## Procédure

- [OPTION 1] Afficher le statut d'un objet
  - a) Dans la vue **Contenu**, cliquez avec le bouton droit de la souris sur l'objet, puis cliquez sur **Statut...**
  - b) Si vous affichez le statut d'une définition de canal, cliquez sur **Statut de canal** pour afficher le statut en cours du canal ou sur **Statut enregistré** pour afficher le statut enregistré du canal.
  - c) La boîte de dialogue **Statut** de l'objet s'ouvre et affiche les informations de statut que vous avez demandées.
- [OPTION 2] Afficher le statut de tous les objets d'un type spécifique pour un gestionnaire de files d'attente sélectionné
  - a) Dans la vue **Explorateur**, cliquez avec le bouton droit de la souris sur le dossier des objets (par exemple Files d'attente) d'un gestionnaire de files d'attente, puis cliquez sur **Statut...**  
Une nouvelle vue **Contenu** s'ouvre dans une fenêtre distincte.
  - b) Le statut de tous les objets du dossier objet s'affiche dans la nouvelle vue **Contenu**.
- [OPTION 3] Afficher le statut de plusieurs instances du même canal récepteur

Différentes applications peuvent utiliser simultanément différentes instances du même canal récepteur. Ces instances peuvent avoir des statuts différents.

Vous pouvez afficher le statut de plusieurs instances de canal dans IBM MQ Explorer de deux manières :

- a) Dans la vue **Contenu**, cliquez avec le bouton droit de la souris sur le canal, puis cliquez sur **Statut...**  
Vous pouvez afficher le statut en cours du canal (en cliquant sur **Statut du canal**) ou sur son statut enregistré (en cliquant sur **Statut enregistré**).  
  
Tous les statuts sont rassemblés dans un statut unique qui s'affiche dans la vue **Contenu**.
- b) Dans la vue **Navigateur**, cliquez avec le bouton droit de la souris sur le dossier des canaux du gestionnaire de files d'attente que vous avez sélectionné, puis cliquez sur **Statut**. Vous pouvez afficher le statut en cours du canal (en cliquant sur **Statut du canal**) ou sur son statut enregistré (en cliquant sur **Statut enregistré**).

Une nouvelle vue **Contenu** s'ouvre dans une fenêtre distincte. Le statut de tous les objets contenus dans le dossier s'affiche dans la nouvelle vue **Contenu**. Toutes les instances de canal ainsi que les statuts individuels sont affichés dans la vue **Contenu**.

L'état agrégé qui s'affiche dépend du nombre d'instances et des différents états de ces instances, comme suit :

- Il n'existe aucune instance de canal : le statut est **Inactif**.
- Il existe une seule instance de canal : le statut est le statut en cours du canal.
- Il existe plusieurs instances et toutes ont le même statut : le statut est le statut en cours des canaux.
- Il existe plusieurs instances et leurs statuts sont différents : le statut est **Mixte**.

### Tâches associées

«Configuration des objets et des gestionnaires de files d'attente», à la page 43

Vous pouvez configurer de nombreuses propriétés pour les gestionnaires de files d'attente et leurs objets à partir d'IBM MQ Explorer en utilisant les boîtes de dialogue de propriétés.

### Référence associée

«Attributs d'état», à la page 588

Dans IBM MQ Explorer, vous pouvez visualiser le statut en cours des objets IBM MQ. Par exemple, vous pouvez savoir si un canal fonctionne ou quand le dernier message a été placé sur une certaine file d'attente. Vous pouvez également afficher le statut enregistré d'un canal.

## Affichage et fermeture de connexions à des applications

Vous pouvez utiliser la boîte de dialogue **Connexions d'application** pour identifier les applications qui sont connectées à un gestionnaire de files d'attente spécifique ainsi que les objets de gestionnaire de files d'attente auxquels une application accède. Vous pouvez également utiliser cette boîte de dialogue pour fermer une connexion.

### Pourquoi et quand exécuter cette tâche

Avant de supprimer un objet IBM MQ ou de modifier ses attributs, déterminez si des applications sont connectées au gestionnaire de files d'attente ou accèdent à ses objets. La boîte de dialogue **Connexions d'application** affiche les applications connectées à un gestionnaire de files d'attente spécifique et les objets du gestionnaire de files d'attente auxquels l'application accède.

Vous pouvez utiliser la boîte de dialogue **Connexions d'application** pour fermer une connexion. Notez que lorsque vous fermez une connexion entre une application et un gestionnaire de files d'attente, l'application ne peut plus accéder aux objets du gestionnaire de files d'attente. Cette action peut empêcher le fonctionnement correct de l'application.

Pour afficher une liste des applications connectées à un gestionnaire de files d'attente, procédez comme suit :

### Procédure

1. Dans la vue **Navigateur**, avec le bouton droit de la souris, cliquez sur le gestionnaire de files d'attente, puis sur **Propriétés**. La boîte de dialogue **Connexions d'application** s'ouvre.
2. Dans la boîte de dialogue **Connexions d'application**, le premier tableau contient les applications connectées au gestionnaire de files d'attente.
3. Cliquez sur une application pour afficher, dans le second tableau, la liste des objets du gestionnaire de files d'attente, auxquels accède l'application.
4. Facultatif : fermez une connexion :
  - a) Cliquez sur le nom de l'application, puis sur **Fermer la connexion**
  - b) Lorsque vous y êtes invité, cliquez sur **Oui** pour confirmer la fermeture de la connexion.La connexion entre l'application et le gestionnaire de files d'attente est fermée.

### Résultats

Lorsque vous avez fermé une connexion, l'application qui utilisait cette connexion ne peut plus accéder aux objets du gestionnaire de files d'attente.

## Création et configuration d'objets gérés par JMS

---

Vous pouvez utiliser IBM MQ Explorer pour configurer les objets gérés par JMS qui permettent la communication entre les applications Java et IBM MQ.

### Pourquoi et quand exécuter cette tâche

Java Message Service (JMS) est une API Java qui permet aux applications écrites en Java conformément à la spécification JMS de communiquer avec des produits de messagerie qui implémentent l'API JMS. Etant donné que l'API JMS est une norme ouverte dotée d'implémentations multiples, vous pouvez sélectionner un fournisseur de messagerie (fournisseur JMS) à utiliser en fonction de vos besoins.

IBM MQ est un fournisseur JMS. Il propose un système de messagerie qui met en oeuvre l'API JMS. L'interface graphique d'IBM MQ, IBM MQ Explorer, permet de configurer les objets gérés par JMS à l'aide desquels l'application Java (le client JMS) peut communiquer avec IBM MQ (le fournisseur JMS).

Deux types d'objet gérés par JMS sont disponibles dans IBM MQ classes for JMS :

- Les fabriques de connexions, utilisées par le client JMS pour créer des connexions avec le fournisseur JMS.
- Les Destinations, utilisées par le client JMS pour représenter la cible et la source des messages.

Les objets gérés sont stockés dans un service d'annuaire auquel IBM MQ Explorer accède à l'aide de l'API Java Naming Directory Interface (JNDI). Ils sont stockés dans des emplacements du service d'annuaire appelés espaces de nom JNDI. Divers fournisseurs de services JNDI peuvent être utilisés comme service d'annuaire, notamment Lightweight Directory Access Protocol (LDAP) et les systèmes de fichiers locaux ou distants.

Etant donné que le client JMS utilise les objets gérés par JMS pour se connecter au fournisseur JMS, vous configurez ces objets pour définir le mode selon lequel le client JMS envoie (publication) et reçoit (abonnement) des messages. Le client JMS ne communique pas directement avec le fournisseur JMS et n'a pas connaissance du fournisseur JMS utilisé. Cela signifie que vous pouvez modifier le fournisseur JMS sans devoir mettre à jour le client JMS.

Pour configurer IBM MQ classes for JMS pour qu'un client JMS puisse se connecter à un espace de nom JNDI et accéder aux objets gérés qu'il contient, vous devez effectuer les tâches suivantes dans IBM MQ Explorer :

## Procédure

1. Connectez-vous à l'espace de nom JNDI. Pour plus d'informations, voir [Ajout d'un contexte initial](#).
2. Créez et configurez les objets gérés qui sont stockés dans l'espace de nom JNDI. Pour plus d'informations, voir [Création d'une fabrique de connexions](#) et [Création d'une destination](#).

## Résultats

Pour plus d'informations sur la programmation d'applications JMS et la configuration d'IBM MQ classes for JMS, voir [Using IBM MQ classes for JMS](#).

### Concepts associés

«Fabriques de connexions JMS», à la page 206

Une fabrique de connexions est un objet qu'un client JMS (programme JMS qui utilise l'API JMS) utilise pour créer une connexion avec un fournisseur JNDI (un fournisseur de messagerie tel que IBM MQ).

«Destinations JMS (files d'attente et rubriques)», à la page 207

Une destination JMS est un objet (une file d'attente JMS ou une rubrique JMS) qui représente la cible des messages que le client génère et la source des messages qu'il consomme. Les destinations représentent des files d'attente en mode point-à-point et des rubriques en mode publication/abonnement.

## Contextes JMS

Un contexte est un ensemble de liaisons qui associe des noms à des objets stockés dans un service d'annuaire.

Les clients JMS (applications Java qui utilisent l'API JMS) utilisent les contextes pour rechercher les noms des objets JMS dans le service d'annuaire. Chaque contexte est associé à une convention de dénomination.

Pour plus d'informations sur l'attribution de noms LDAP, voir [Configuring the JMS administration tool](#).

### Contextes initiaux

Dans le service d'annuaire, chaque emplacement doit être lié à un contexte initial utilisé comme point de départ par le client JMS pour résoudre le nom des objets qui y sont stockés. Les clients JMS accèdent aux objets dans le service d'annuaire via Java Naming Directory Interface (JNDI) ; l'emplacement dans le service d'annuaire qui est défini par le contexte est appelé espace de nom JNDI.

Lorsque vous spécifiez un contexte initial dans IBM MQ Explorer, l'intégralité du contenu de l'espace de nom JNDI est affiché mais, dans IBM MQ Explorer, vous ne pouvez éditer que les objets IBM MQ classes

for JMS qui y sont stockés. Tous les contextes initiaux que vous ajoutez à IBM MQ Explorer s'affichent dans la vue **Navigateur** dans le dossier **Objets gérés JMS** (voir la figure suivante).

Dans la figure, File System Initial Context est le contexte initial d'un emplacement dans le système de fichiers local : C : / JMSAdmin / JMSAdmin1 et LDAP Initial Context est le contexte initial d'un emplacement sur un serveur LDAP, sur un ordinateur appelé hiss avec le nom distinctif cn=JMSData, dc=ibm, dc=uk.

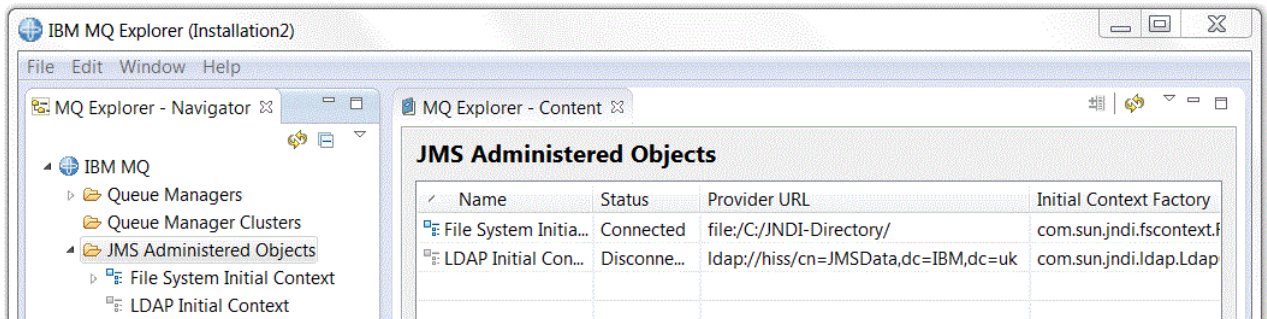

Une fois le contexte initial ajouté à IBM MQ Explorer, vous pouvez créer des objets fabrique de connexions, des objets destination ainsi que des sous-contextes dans l'espace de nom JNDI.

### Sous-contextes

Un sous-contexte est une sous-division d'un espace de nom JNDI pouvant contenir des fabriques de connexions, des destinations, ainsi que d'autres sous-contextes. Un sous-contexte n'est pas un objet à part entière ; il s'agit simplement d'une extension de la convention de dénomination applicable aux objets du sous-contexte. Vous pouvez créer plusieurs sous-contextes dans un contexte.

Dans la figure suivante, le sous-contexte A Subcontext est lié au contexte initial appelé File System Initial Context. Dans le système de fichiers dans lequel le contexte et le sous-contexte sont stockés, le sous-contexte constitue un sous-répertoire du contexte initial ; d'autres implémentations JNDI telles que LDAP peuvent stocker les sous-contextes différemment.

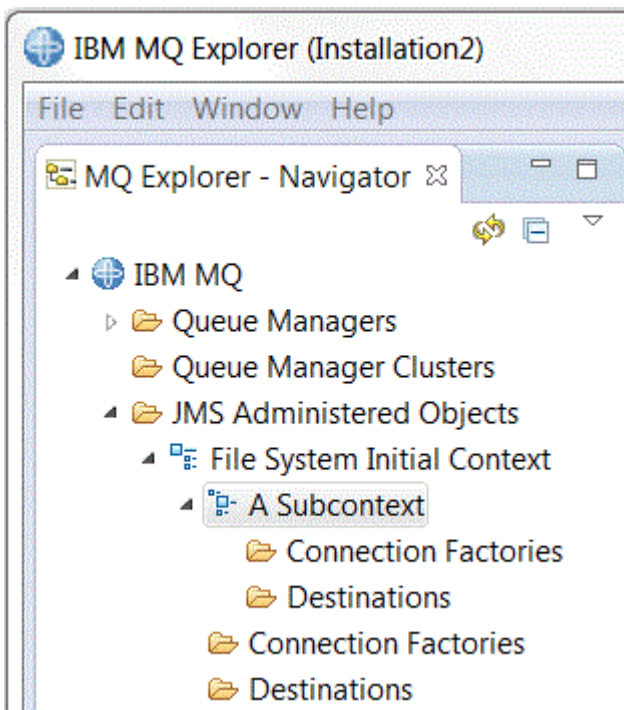

Vous pouvez créer des objets fabrique de connexions et des objets destination ainsi que d'autres sous-contextes dans un sous-contexte.

## Concepts associés

«Fabriques de connexions JMS», à la page 206

Une fabrique de connexions est un objet qu'un client JMS (programme JMS qui utilise l'API JMS) utilise pour créer une connexion avec un fournisseur JNDI (un fournisseur de messagerie tel que IBM MQ).

«Destinations JMS (files d'attente et rubriques)», à la page 207

Une destination JMS est un objet (une file d'attente JMS ou une rubrique JMS) qui représente la cible des messages que le client génère et la source des messages qu'il consomme. Les destinations représentent des files d'attente en mode point-à-point et des rubriques en mode publication/abonnement.

## Tâches associées

«Ajout d'un contexte initial», à la page 209

Pour créer et configurer des objets JMS dans IBM MQ Explorer, vous devez ajouter un contexte initial pour définir la racine de l'espace de nom JNDI dans lequel les objets JMS sont stockés, dans le service d'annuaire.

«Connexion et déconnexion d'un contexte initial», à la page 211

Vous pouvez connecter IBM MQ Explorer à un contexte initial affiché dans le dossier Objets gérés par JMS ou l'en déconnecter. Vous pouvez également configurer chaque contexte initial pour qu'IBM MQ Explorer s'y reconnecte automatiquement lorsque vous fermez et redémarrez IBM MQ Explorer.

«Création d'un sous-contexte», à la page 219

Un sous-contexte est une sous-division d'un espace de nom JNDI pouvant contenir des fabriques de connexions, des destinations, ainsi que d'autres sous-contextes. Vous pouvez créer des sous-contextes dans des contextes initiaux ou dans d'autres sous-contextes.

## Information associée

<https://docs.oracle.com/javase/jndi/tutorial/TOC.html>

## Fabriques de connexions JMS

Une fabrique de connexions est un objet qu'un client JMS (programme JMS qui utilise l'API JMS) utilise pour créer une connexion avec un fournisseur JNDI (un fournisseur de messagerie tel que IBM MQ).

IBM MQ Explorer permet de créer des fabriques de connexions et de définir les paramètres de connexion à l'aide desquels la fabrique de connexions établit des connexions.

Les fabriques de connexions, comme les destinations, sont des objets gérés et sont stockées dans un espace de nom JNDI, c'est-à-dire dans un emplacement défini du service d'annuaire. Le contexte initial définit la racine de l'espace de nom JNDI. Dans IBM MQ Explorer, toutes les fabriques de connexions sont stockées dans les dossiers correspondants dans le contexte ou le sous-contexte approprié, comme le montre l'illustration suivante.

Dans la figure, la fabrique de connexions appelée Connection Factory 1 est stockée dans le dossier Fabriques de connexions du contexte initial appelé File System Initial Context.

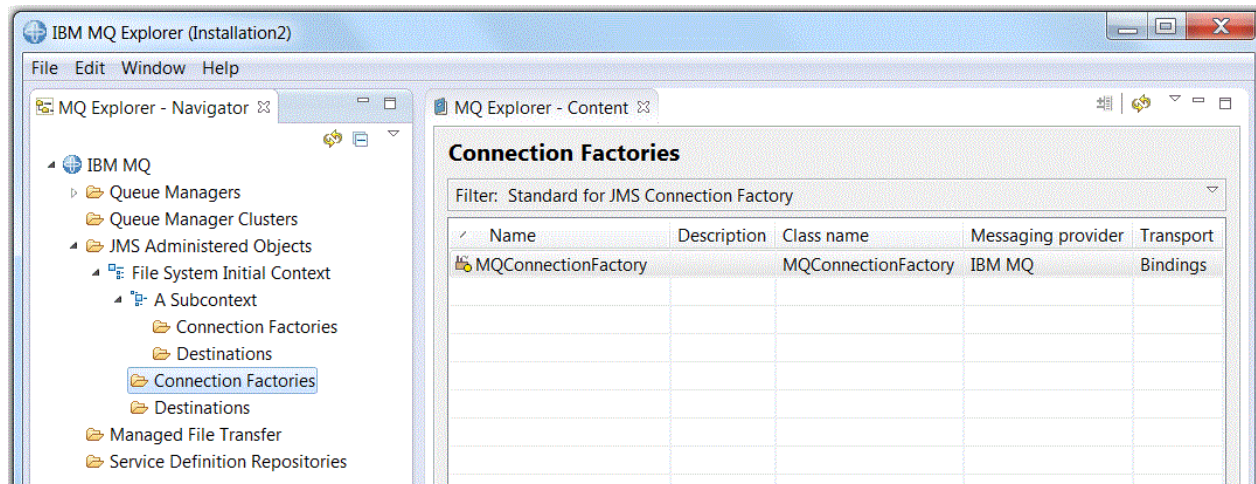

Lorsque vous définissez une fabrique de connexions, vous sélectionnez le fournisseur de messagerie utilisé comme fournisseur JMS (par exemple IBM MQ ou Real Time) ; une fabrique de connexions ne peut établir des connexions qu'à ce fournisseur de messagerie. Pour que le client JMS puisse établir des connexions à un autre fournisseur de messagerie, vous devez créer une fabrique de connexions et indiquer le fournisseur de messagerie approprié. Le transport en temps réel n'était pas disponible dans IBM MQ 8.0. Si vous utilisez IBM MQ 8.0, vous pouvez définir le transport en temps réel, mais il échoue lorsque vous tentez de créer une connexion.

## **Fabriques de connexions indépendantes des domaines**

Deux domaines de messagerie sont disponibles : le domaine point-à-point et le domaine de publication/abonnement. Vous pouvez créer une fabrique de connexions pour établir des connexions réservées à la messagerie point-à-point (à l'aide de l'interface `QueueConnectionFactory`) ou à la messagerie en mode publication/abonnement (à l'aide de l'interface `TopicConnectionFactory`). Depuis JNDI, vous pouvez également créer des fabriques de connexions indépendantes des domaines, donc utilisables dans les deux modes de messagerie (à l'aide de l'interface `ConnectionFactory`). Pour plus d'informations, voir [Création d'une fabrique de connexions](#).

Si l'application JMS ne doit utiliser qu'un seul type de messagerie (point-à-point ou publication/abonnement), vous pouvez sélectionner un domaine de messagerie lorsque vous créez la fabrique de connexions : une fabrique de connexions propre à ce domaine est alors créée.

Cependant, pour utiliser les modes point-à-point et publication/abonnement dans une même transaction, vous pouvez créer une fabrique de connexions indépendante des domaines. Par exemple, une application JMS s'abonne à une rubrique (messagerie en mode publication/abonnement) puis, lorsqu'elle reçoit un message déterminé, elle envoie un autre message à une file d'attente (messagerie en mode point-à-point). La combinaison des deux modes est très difficile dans une même transaction avec des fabriques de connexions spécifiques aux domaines. En effet, vous devez créer une fabrique de connexions distincte par domaine de messagerie, ce qui signifie que le mode point-à-point est réalisé dans une transaction contrôlée par la session `QueueSession` et le mode publication/abonnement, dans une transaction contrôlée par la session `TopicSession`. Il est alors difficile de s'assurer que les deux actions, émission et réception, ont été effectuées ou annulées.

Plutôt que de créer une fabrique de connexions par domaine de messagerie (point-à-point et publication/abonnement), vous pouvez créer une fabrique de connexions unique pour les deux modes, indépendante des domaines. Cela signifie que la fabrique de connexions établit une connexion unique ouvrant une session unique. Cette session crée un objet `MessageConsumer` à partir d'une rubrique et un objet `MessageProducer` destiné à une file d'attente. Lorsque l'application JMS reçoit le message publié, le message suivant peut être envoyé à la file d'attente dans une transaction de la même session ; les deux opérations peuvent ensuite être validées ou annulées comme une unité d'oeuvre unique.

Pour plus d'informations, voir [Using IBM MQ classes for JMS](#).

### **Concepts associés**

«Destinations JMS (files d'attente et rubriques)», à la [page 207](#)

Une destination JMS est un objet (une file d'attente JMS ou une rubrique JMS) qui représente la cible des messages que le client génère et la source des messages qu'il consomme. Les destinations représentent des files d'attente en mode point-à-point et des rubriques en mode publication/abonnement.

### **Tâches associées**

«Création d'une fabrique de connexions», à la [page 213](#)

Un client JMS (programme Java qui utilise l'API JMS) emploie des fabriques de connexions pour établir des connexions au fournisseur JMS (par exemple, IBM MQ).

## **Destinations JMS (files d'attente et rubriques)**

Une destination JMS est un objet (une file d'attente JMS ou une rubrique JMS) qui représente la cible des messages que le client génère et la source des messages qu'il consomme. Les destinations représentent des files d'attente en mode point-à-point et des rubriques en mode publication/abonnement.

Le client JMS peut utiliser un objet de destination unique pour placer des messages et pour obtenir des messages, ou le client JMS peut utiliser des objets de destination distincts. Le même objet destination est utilisable pour les fournisseurs de messagerie IBM MQ et Real Time. Par conséquent, vous n'avez pas besoin de créer des objets destination distincts pour les différents fournisseurs de messagerie, contrairement à ce qui est le cas pour les fabriques de connexions. Le transport en temps réel n'était pas disponible dans IBM MQ 8.0. Si vous utilisez IBM MQ 8.0, vous pouvez définir le transport en temps réel, mais il échoue lorsque vous tentez de créer une connexion.

Dans la figure, la destination appelée Destination 1 est stockée dans le dossier Destinations du contexte initial appelé File System Initial Context.

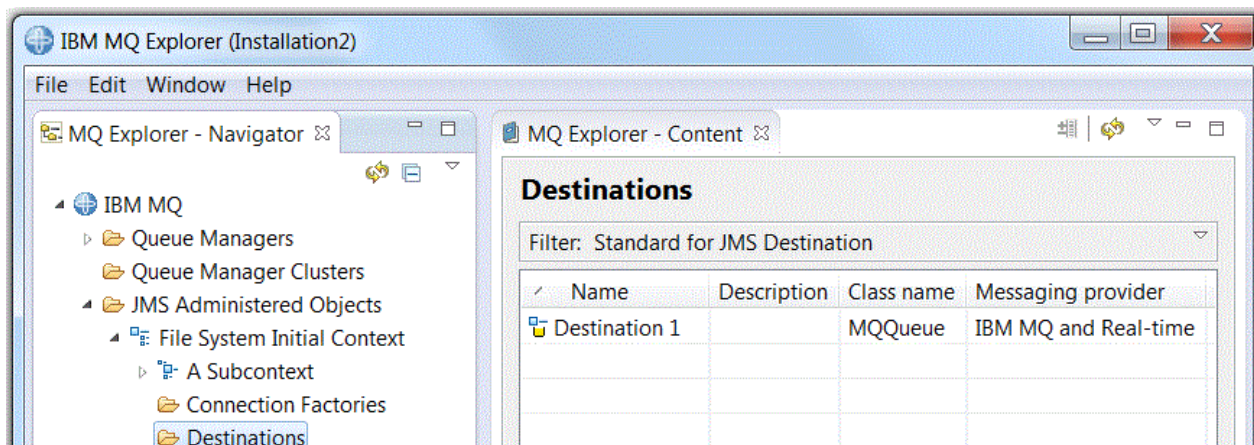

Lorsque vous créez un objet destination, vous devez indiquer si la destination représente une file d'attente JMS (domaine de messagerie point-à-point) ou une rubrique JMS (domaine de messagerie de publication/abonnement) ; vous ne pouvez pas modifier le domaine une fois la destination créée. Vous devez également configurer la destination avec le nom de la file d'attente ou de la rubrique qu'elle représente. L'utilisation de JMS confère l'avantage de pouvoir modifier le nom de la file d'attente ou de la rubrique que le client JMS utilise. Pour cela, il vous suffit de modifier la valeur d'une propriété dans la définition de la destination ; vous n'avez pas besoin de mettre à jour le client JMS.

Pour plus d'informations, voir [Utilisation des classes IBM MQ pour JMS](#) et [Messagerie de publication / abonnement](#).

### Concepts associés

«Files d'attente IBM MQ», à la page 18

Une file d'attente est un conteneur destiné au stockage temporaire de messages. Les applications de gestion connectées au gestionnaire de files d'attente hébergeant la file d'attente peuvent extraire ou insérer des messages sur cette file d'attente.

## Fournisseurs de messagerie pour IBM MQ classes for JMS

Un client JMS (programme Java qui utilise l'API JMS) emploie une fabrique de connexions pour établir une connexion au fournisseur JMS. Le fournisseur de messagerie utilisé comme fournisseur JMS détermine les types de transport disponibles pour la connexion.

Si vous utilisez la messagerie point-à-point ou le courtier de publication/abonnement IBM MQ pour la messagerie de publication/abonnement, vous devez utiliser IBM MQ comme fournisseur de messagerie. Dans ce cas, le client JMS se connecte à un gestionnaire de files d'attente, et le type de transport utilisé par la connexion varie selon que le client JMS réside sur le même ordinateur que le gestionnaire de files d'attente :

- Si le client JMS réside sur un ordinateur différent de celui du gestionnaire de files d'attente, le client JMS doit utiliser une connexion client (TCP/IP) pour se connecter au gestionnaire de files d'attente.
- Si le client JMS réside sur le même ordinateur que le gestionnaire de files d'attente, le client JMS peut se connecter au gestionnaire de files d'attente directement via des liaisons ou à l'aide d'une connexion client (TCP/IP).



Lorsque vous créez une fabrique de connexions, vous sélectionnez le fournisseur de messagerie à utiliser comme fournisseur JMS. Ceci contraint la fabrique de connexions à créer des connexions uniquement adaptées au fournisseur de messagerie sélectionné. Pour changer de fournisseur de messagerie, vous devez créer une fabrique de connexions pour celui-ci. Pour plus d'informations, voir [Création d'une fabrique de connexions](#).

En revanche, vous pouvez changer de type de transport si le nouveau type de transport est adapté au fournisseur de messagerie sélectionné. Pour cela, vous devez modifier le type de transport associé à la fabrique de connexions à l'aide de laquelle le client JMS crée des connexions. Pour plus d'informations, voir [Changement de type de transport des connexions](#).

### Concepts associés

«Fabriques de connexions JMS», à la page 206

Une fabrique de connexions est un objet qu'un client JMS (programme JMS qui utilise l'API JMS) utilise pour créer une connexion avec un fournisseur JNDI (un fournisseur de messagerie tel que IBM MQ).

### Tâches associées

«Création d'une fabrique de connexions», à la page 213

Un client JMS (programme Java qui utilise l'API JMS) emploie des fabriques de connexions pour établir des connexions au fournisseur JMS (par exemple, IBM MQ).

«Changement de type de transport des connexions», à la page 219

Vous pouvez changer le type de transport qu'un client JMS utilise pour se connecter à un fournisseur JMS. Vous pouvez également être amené à changer des propriétés et des paramètres qui sont requis par le nouveau type de transport.

## Ajout d'un contexte initial

Pour créer et configurer des objets JMS dans IBM MQ Explorer, vous devez ajouter un contexte initial pour définir la racine de l'espace de nom JNDI dans lequel les objets JMS sont stockés, dans le service d'annuaire.

### Pourquoi et quand exécuter cette tâche

Vous devez ajouter un contexte initial pour chaque espace de nom JNDI auquel vous voulez accéder. Tous les contextes initiaux que vous ajoutez à IBM MQ Explorer s'affichent dans la vue Navigateur, dans le dossier Objets gérés par JMS.

Pour ajouter un contexte initial au dossier Objets gérés par JMS dans IBM MQ Explorer, procédez comme suit.

### Procédure

1. Dans la vue Navigateur, cliquez avec le bouton droit de la souris sur le dossier **Objets gérés par JMS**, puis cliquez sur **Ajout d'un contexte initial**. L'assistant Ajout d'un contexte initial s'ouvre.
2. Sélectionnez l'emplacement de l'espace de nom JNDI dans le service d'annuaire :
  - Cliquez sur **Serveur LDAP** si l'espace de nom JNDI réside sur un serveur LDAP (Lightweight Directory Access Protocol). Vous devez connaître les détails de connexion suivants :
    - le nom d'hôte du serveur LDAP ;
    - le nom distinctif affecté à l'emplacement de l'espace de nom JNDI.
  - Cliquez sur **Système de fichiers** si l'espace de nom JNDI réside dans un système de fichiers. Vous devez connaître les détails de connexion suivants :
    - le chemin d'accès à l'emplacement de l'espace de nom JNDI dans le système de fichiers.
  - Cliquez sur **Autre** si l'espace de nom JNDI réside ailleurs. Vous devez connaître les détails de connexion suivants :
    - le nom et l'emplacement affectés à la classe d'objets de contexte initial du fournisseur de services JNDI ;

- l'adresse URL de l'emplacement de l'espace de nom JNDI.
3. Si l'espace de nom JNDI réside sur un serveur LDAP ou qu'il provient d'un fournisseur de services JNDI différent exigeant une authentification, sélectionnez le type d'authentification qu'IBM MQ Explorer doit utiliser pour se connecter à l'espace de nom JNDI :
    - Cliquez sur **Néant** pour utiliser le mode d'authentification anonyme lors de la connexion à l'espace de nom JNDI. L'interface JNDI ne transmet aucune accréditation de sécurité au fournisseur de services à partir d'IBM MQ Explorer.
    - Cliquez sur **Authentification simple** si IBM MQ Explorer doit transmettre des accréditations de sécurité au fournisseur de services JNDI.
    - Cliquez sur **Authentification CRAM-MD5** si IBM MQ Explorer doit transmettre des accréditations de sécurité de norme CRAM-MD5 au fournisseur de services JNDI.
  4. Facultatif : éditez l'alias sous lequel le contexte initial sera affiché dans IBM MQ Explorer. L'emplacement de l'espace de nom JNDI est utilisé par défaut, mais vous pouvez le modifier pour obtenir un alias davantage lisible et reconnaissable.
  5. Facultatif : indiquez si IBM MQ Explorer se connecte automatiquement au contexte initial :
    - Cochez la case **Connexion immédiate une fois terminé** pour obtenir la connexion au contexte initial lors de la fermeture de l'assistant.

Si vous décochez cette case, lors de la fermeture de l'assistant, le contexte initial est ajouté au dossier Objets gérés par JMS, mais IBM MQ Explorer ne peut pas accéder aux objets JMS stockés dans l'espace de nom JNDI tant que la connexion au contexte initial n'est pas établie.
    - Cochez la case **Reconnexion automatique au contexte lors du démarrage** pour obtenir une reconnexion automatique d'IBM MQ Explorer au contexte initial lorsque vous fermez puis rouvrez IBM MQ Explorer.
  6. Cliquez sur **Terminer**.

## Résultats

Le contexte initial est ajouté au dossier Objets gérés par JMS dans la vue Navigateur. Si IBM MQ Explorer est connecté à ce contexte initial, vous pouvez maintenant y créer des objets fabrique de connexions, des objets destination ainsi que des sous-contextes.

### Concepts associés

«Contextes JMS», à la page 204

Un contexte est un ensemble de liaisons qui associe des noms à des objets stockés dans un service d'annuaire.

### Tâches associées

«Connexion et déconnexion d'un contexte initial», à la page 211

Vous pouvez connecter IBM MQ Explorer à un contexte initial affiché dans le dossier Objets gérés par JMS ou l'en déconnecter. Vous pouvez également configurer chaque contexte initial pour qu'IBM MQ Explorer s'y reconnecte automatiquement lorsque vous fermez et redémarrez IBM MQ Explorer.

«Retrait d'un contexte initial», à la page 212

Si vous ne souhaitez plus administrer les objets JMS d'un espace de nom JNDI déterminé, vous pouvez retirer du dossier Objets gérés par JMS dans IBM MQ Explorer le contexte initial qui définit la racine de cet espace de nom JNDI.

«Création d'une fabrique de connexions», à la page 213

Un client JMS (programme Java qui utilise l'API JMS) emploie des fabriques de connexions pour établir des connexions au fournisseur JMS (par exemple, IBM MQ).

«Création d'une destination», à la page 214

Un objet destination permet à un client JMS d'indiquer la cible des messages qu'il génère et la source des messages qu'il reçoit. Les objets destination peuvent représenter des files d'attente (messagerie point-à-point) ou des rubriques (messagerie de publication/abonnement).

«Création d'un sous-contexte», à la page 219

Un sous-contexte est une sous-division d'un espace de nom JNDI pouvant contenir des fabriques de connexions, des destinations, ainsi que d'autres sous-contextes. Vous pouvez créer des sous-contextes dans des contextes initiaux ou dans d'autres sous-contextes.

## Connexion et déconnexion d'un contexte initial

Vous pouvez connecter IBM MQ Explorer à un contexte initial affiché dans le dossier Objets gérés par JMS ou l'en déconnecter. Vous pouvez également configurer chaque contexte initial pour qu'IBM MQ Explorer s'y reconnecte automatiquement lorsque vous fermez et redémarrez IBM MQ Explorer.

### Pourquoi et quand exécuter cette tâche

Pour administrer des objets IBM MQ classes for JMS dans IBM MQ Explorer, IBM MQ Explorer doit être connecté au contexte initial définissant la racine de l'espace de nom JNDI dans lequel les objets JMS sont stockés. Si IBM MQ Explorer est déconnecté du contexte initial, celui-ci reste affiché dans le dossier Objets gérés par JMS, mais vous ne pouvez pas visualiser ni administrer d'objet de l'espace de nom JNDI.

Effectuez l'une des tâches suivantes :

1. [Connecter ou déconnecter un contexte initial qui est affiché dans le dossier Objets gérés par JMS](#)
2. [Activer ou annuler la reconnexion automatique à un contexte initial](#)

### Procédure

- [OPTION 1] Connecter ou déconnecter un contexte initial qui est affiché dans le dossier Objets gérés par JMS
  - a) Si l'espace de nom JNDI ne se trouve pas sur le même ordinateur qu'IBM MQ Explorer, vérifiez que le service d'annuaire est disponible.
  - b) Dans la vue Navigateur, cliquez avec le bouton droit de la souris sur le contexte initial, puis cliquez sur **Connecter** ou sur **Déconnecter** à votre convenance.
  - c) Si le fournisseur de services JNDI exige une authentification (par exemple, LDAP), entrez les détails de l'authentification lorsque vous y êtes invité.

IBM MQ Explorer se connecte au contexte initial ou s'en déconnecte. La couleur de l'icône associée au contexte initial varie en fonction de son statut : elle est grise s'il est déconnecté, bleue s'il est connecté.

Si vous déconnectez un contexte initial configuré de façon qu'IBM MQ Explorer s'y reconnecte automatiquement, il est reconnecté la prochaine fois que vous fermez et redémarrez IBM MQ Explorer.

Pour retirer entièrement le contexte initial d'IBM MQ Explorer, voir [Retrait d'un contexte initial](#).

- [OPTION 2] Activer ou annuler la reconnexion automatique à un contexte initial

Vous pouvez configurer le contexte initial pour que IBM MQ Explorer s'y reconnecte automatiquement lorsque vous fermez et redémarrez IBM MQ Explorer. Si vous ne configurez pas la reconnexion automatique du contexte initial, celui-ci n'est pas reconnecté lorsque vous fermez puis redémarrez IBM MQ Explorer.

Si le contexte initial réside dans un service d'annuaire qui exige une authentification (par exemple, un serveur LDAP), lors du démarrage d'IBM MQ Explorer, vous êtes invité à entrer les détails de l'authentification pour chaque contexte initial exigeant une authentification et configuré pour la reconnexion automatique.

- Lorsque vous ajoutez un contexte initial au dossier Objets gérés par JMS dans IBM MQ Explorer, sélectionnez la case à cocher de **reconnexion automatique au démarrage** dans l'assistant d'**ajout d'un nouveau contexte**.
- Dans la vue Navigateur, pour les contextes initiaux déjà affichés dans le dossier Objets gérés par JMS, cliquez avec le bouton droit de la souris sur le contexte initial, puis cliquez sur **Reconnexion automatique**. Une coche apparaît en regard de l'élément de menu, indiquant que le contexte initial est défini pour se reconnecter automatiquement à IBM MQ Explorer.

- Pour annuler la reconnexion automatique, cliquez avec le bouton droit de la souris sur le contexte initial, puis cliquez sur **Reconnexion automatique**. La coche en regard de l'option de menu est supprimée.

### Concepts associés

[«Contextes JMS», à la page 204](#)

Un contexte est un ensemble de liaisons qui associe des noms à des objets stockés dans un service d'annuaire.

### Tâches associées

[«Ajout d'un contexte initial», à la page 209](#)

Pour créer et configurer des objets JMS dans IBM MQ Explorer, vous devez ajouter un contexte initial pour définir la racine de l'espace de nom JNDI dans lequel les objets JMS sont stockés, dans le service d'annuaire.

[«Retrait d'un contexte initial», à la page 212](#)

Si vous ne souhaitez plus administrer les objets JMS d'un espace de nom JNDI déterminé, vous pouvez retirer du dossier Objets gérés par JMS dans IBM MQ Explorer le contexte initial qui définit la racine de cet espace de nom JNDI.

## Retrait d'un contexte initial

Si vous ne souhaitez plus administrer les objets JMS d'un espace de nom JNDI déterminé, vous pouvez retirer du dossier Objets gérés par JMS dans IBM MQ Explorer le contexte initial qui définit la racine de cet espace de nom JNDI.

### Pourquoi et quand exécuter cette tâche

La suppression du contexte initial du dossier Objets gérés par JMS dans IBM MQ Explorer ne supprime pas l'espace de nom JNDI et les objets qu'il contient du service d'annuaire. Si vous souhaitez ultérieurement administrer les objets JMS à l'aide d'IBM MQ Explorer, vous pouvez rajouter le contexte initial ; pour plus d'informations, voir [Ajout d'un contexte initial](#).

Si vous ne souhaitez pas administrer maintenant les objets dans l'espace de nom JNDI mais que vous prévoyez de le faire ultérieurement, vous pouvez vous déconnecter du contexte initial sans le supprimer d'IBM MQ Explorer ; pour plus d'informations, voir [Connexion et déconnexion d'un contexte initial](#).

Pour supprimer un contexte initial d'IBM MQ Explorer, procédez comme suit :

### Procédure

1. Dans la vue Navigateur, cliquez avec le bouton droit de la souris sur le contexte initial, puis cliquez sur **Retirer**.
2. A l'invite, cliquez sur **Yes**.

### Résultats

Le contexte initial est supprimé du dossier Objets gérés par JMS dans IBM MQ Explorer. L'espace de nom JNDI n'est pas supprimé du service d'annuaire ; vous pourrez donc de nouveau ajouter le contexte initial à IBM MQ Explorer par la suite.

### Concepts associés

[«Contextes JMS», à la page 204](#)

Un contexte est un ensemble de liaisons qui associe des noms à des objets stockés dans un service d'annuaire.

### Tâches associées

[«Ajout d'un contexte initial», à la page 209](#)

Pour créer et configurer des objets JMS dans IBM MQ Explorer, vous devez ajouter un contexte initial pour définir la racine de l'espace de nom JNDI dans lequel les objets JMS sont stockés, dans le service d'annuaire.

[«Connexion et déconnexion d'un contexte initial», à la page 211](#)

Vous pouvez connecter IBM MQ Explorer à un contexte initial affiché dans le dossier Objets gérés par JMS ou l'en déconnecter. Vous pouvez également configurer chaque contexte initial pour qu'IBM MQ Explorer s'y reconnecte automatiquement lorsque vous fermez et redémarrez IBM MQ Explorer.

## Création d'une fabrique de connexions

Un client JMS (programme Java qui utilise l'API JMS) emploie des fabriques de connexions pour établir des connexions au fournisseur JMS (par exemple, IBM MQ).

### Pourquoi et quand exécuter cette tâche

Lorsque vous définissez une fabrique de connexions, vous sélectionnez le fournisseur de messagerie à utiliser comme fournisseur JMS. Pour changer de fournisseur JMS, vous devez créer une fabrique de connexions pour celui-ci.

Le contexte initial de l'espace de nom JNDI dans lequel vous voulez créer la fabrique de connexions doit s'afficher dans le dossier Objets gérés par JMS et être connecté à IBM MQ Explorer.

Pour créer un objet fabrique de connexions, procédez comme suit.

### Procédure

1. Dans la vue Navigateur, développez le dossier **Objets gérés par JMS**, développez le contexte initial (et les sous-contextes si nécessaire) de l'espace de nom JNDI dans lequel la fabrique de connexions sera stockée.
2. Cliquez avec le bouton droit de la souris sur le dossier **Fabrique de connexions**, puis cliquez sur **Nouveau > Fabrique de connexions...** L'assistant de la nouvelle fabrique de connexions s'affiche.
3. Dans cet assistant, entrez le nom de la fabrique de connexions, sélectionnez le fournisseur de messagerie auquel le client JMS se connectera à l'aide de la fabrique de connexions, puis cliquez sur **Suivant** :
  - Si vous utilisez la messagerie point-à-point ou le courtier de publication/abonnement IBM MQ, cliquez sur **IBM MQ**.
4. Sélectionnez le type de la fabrique de connexions à créer :
  - Cliquez sur **Fabrique de connexions** si l'application JMS doit utiliser les deux types de messagerie (point-à-point et publication/abonnement), notamment dans une même transaction.
  - Cliquez sur **Fabrique de connexions de file d'attente** si l'application JMS doit utiliser la messagerie en mode point-à-point uniquement.
  - Cliquez sur **Fabrique de connexions de rubriques** si l'application JMS doit utiliser la messagerie en mode publication/abonnement uniquement.
5. Facultatif : si nécessaire, cochez la case **Prise en charge des transactions XA**. Les transactions XA ne sont pas prises en charge si vous utilisez le fournisseur de messagerie Real Time.
6. Cliquez sur **Suivant**.
7. Sélectionnez le type de transport qui sera utilisé par les connexions créées par la fabrique de connexions, puis cliquez sur **Suivant** :
  - Si le client JMS qui utilise la fabrique de connexions réside sur un ordinateur différent de celui du gestionnaire de files d'attente, cliquez sur **MQ Client**. Cela signifie que la connexion utilise le protocole TCP/IP. Si vous sélectionnez **MQ Client** et que vous avez coché la case Prise en charge des transactions XA dans la page précédente de l'assistant, vous devez installer le composant Java Extended Transaction Support d'IBM MQ.

- Si l'application JMS qui utilise la fabrique de connexions s'exécute sur le même ordinateur que le gestionnaire de files d'attente, vous pouvez cliquer sur **MQ Client** (pour plus d'informations, voir l'option précédente) ou sur **Liaisons**, (le client JMS se connecte directement au gestionnaire de files d'attente).
- Si le client JMS qui utilise la fabrique de connexions doit se connecter au courtier Real Time à l'aide du protocole TCP/IP, cliquez sur **Direct**.
- Si le client JMS qui utilise la fabrique de connexions doit se connecter au courtier Real Time par tunnellation HTTP, cliquez sur **Direct HTTP**.

**Remarque :** Le transport en temps réel n'était pas disponible dans IBM MQ 8.0. Si vous utilisez IBM MQ 8.0, vous pouvez définir le transport en temps réel, mais il échoue lorsque vous tentez de créer une connexion.

8. Facultatif : pour créer l'objet fabrique de connexions avec les mêmes attributs qu'une fabrique de connexions existante, sélectionnez **Créer avec les attributs d'une fabrique de connexions existante**, puis cliquez sur **Sélectionner** pour la sélectionner.
9. Cliquez sur **Terminer**.

## Résultats

La nouvelle fabrique de connexions s'affiche dans la vue Contenu du dossier Fabriques de connexions.

### Concepts associés

«Fabriques de connexions JMS», à la page 206

Une fabrique de connexions est un objet qu'un client JMS (programme JMS qui utilise l'API JMS) utilise pour créer une connexion avec un fournisseur JNDI (un fournisseur de messagerie tel que IBM MQ).

### Tâches associées

«Création d'une destination», à la page 214

Un objet destination permet à un client JMS d'indiquer la cible des messages qu'il génère et la source des messages qu'il reçoit. Les objets destination peuvent représenter des files d'attente (messagerie point-à-point) ou des rubriques (messagerie de publication/abonnement).

«Création d'un sous-contexte», à la page 219

Un sous-contexte est une sous-division d'un espace de nom JNDI pouvant contenir des fabriques de connexions, des destinations, ainsi que d'autres sous-contextes. Vous pouvez créer des sous-contextes dans des contextes initiaux ou dans d'autres sous-contextes.

«Changement de type de transport des connexions», à la page 219

Vous pouvez changer le type de transport qu'un client JMS utilise pour se connecter à un fournisseur JMS. Vous pouvez également être amené à changer des propriétés et des paramètres qui sont requis par le nouveau type de transport.

«Suppression d'un objet géré», à la page 222

Dans IBM MQ Explorer, lorsque vous supprimez un objet géré, celui-ci n'existe plus dans l'espace de nom JNDI du service d'annuaire.

«Changement de nom d'un objet géré», à la page 220

Lorsque vous avez créé un objet géré (fabriques de connexions et destinations), vous pouvez le renommer dans IBM MQ Explorer.

## Création d'une destination

Un objet destination permet à un client JMS d'indiquer la cible des messages qu'il génère et la source des messages qu'il reçoit. Les objets destination peuvent représenter des files d'attente (messagerie point-à-point) ou des rubriques (messagerie de publication/abonnement).

### Avant de commencer

- Ajoutez le contexte initial dans lequel vous souhaitez créer la destination.
- Connectez-vous au contexte initial.

## Pourquoi et quand exécuter cette tâche

Pour créer un objet destination, procédez comme suit.

### Procédure

1. Dans la vue Navigateur, développez le dossier **Objets gérés par JMS**, puis développez le contexte initial (et les sous-contextes, si nécessaire) de l'espace de nom JNDI (service d'annuaire) dans lequel la destination sera stockée.
2. Cliquez avec le bouton droit de la souris sur le dossier **Destinations**, puis cliquez sur **Nouveau > Destination**. L'assistant Nouvelle destination s'affiche.
3. Dans l'assistant, entrez le nom de la destination, puis cliquez sur **Suivant**.
4. Sélectionnez le type de destination à créer, puis cliquez sur **Suivant** :
  - Si vous utilisez la messagerie point-à-point, cliquez sur **File d'attente**.
  - Si vous utilisez la messagerie en mode publication/abonnement, cliquez sur **Rubrique**.
5. Facultatif : si vous souhaitez créer l'objet de destination avec les attributs d'une destination existante, sélectionnez **Créer avec les attributs d'un objet JNDI existant**, puis cliquez sur **Sélectionner** pour sélectionner cette destination.
6. Cliquez sur **Terminer**.

### Résultats

La nouvelle destination s'affiche dans la vue Contenu du dossier Destinations.

#### Concepts associés

[«Destinations JMS \(files d'attente et rubriques\)»](#), à la page 207

Une destination JMS est un objet (une file d'attente JMS ou une rubrique JMS) qui représente la cible des messages que le client génère et la source des messages qu'il consomme. Les destinations représentent des files d'attente en mode point-à-point et des rubriques en mode publication/abonnement.

#### Tâches associées

[«Création d'une fabrique de connexions»](#), à la page 213

Un client JMS (programme Java qui utilise l'API JMS) emploie des fabriques de connexions pour établir des connexions au fournisseur JMS (par exemple, IBM MQ).

[«Création d'un sous-contexte»](#), à la page 219

Un sous-contexte est une sous-division d'un espace de nom JNDI pouvant contenir des fabriques de connexions, des destinations, ainsi que d'autres sous-contextes. Vous pouvez créer des sous-contextes dans des contextes initiaux ou dans d'autres sous-contextes.

[«Suppression d'un objet géré»](#), à la page 222

Dans IBM MQ Explorer, lorsque vous supprimez un objet géré, celui-ci n'existe plus dans l'espace de nom JNDI du service d'annuaire.

[«Changement de nom d'un objet géré»](#), à la page 220

Lorsque vous avez créé un objet géré (fabriques de connexions et destinations), vous pouvez le renommer dans IBM MQ Explorer.

[«Création d'un objet JMS à partir d'un objet IBM MQ»](#), à la page 217

Vous pouvez créer des objets gérés par JMS à partir des objets IBM MQ existants.

## Création simultanée d'un objet JMS et d'un objet IBM MQ

Lorsque vous créez un objet JMS, vous pouvez éventuellement créer un objet IBM MQ correspondant du même type.

## Avant de commencer

- Vous devez disposer d'un gestionnaire de files d'attente IBM MQ. S'il n'en existe pas encore, vous pouvez en créer un en suivant les instructions de la section : [«Création et configuration de gestionnaires de files d'attente et d'objets»](#), à la page 16
- Vous devez disposer d'un contexte initial JMS. S'il n'en existe pas encore, vous pouvez en créer un en suivant les instructions de la section Ajout du contexte initial qui contiendra la rubrique JMS
- Vous devez être connecté au contexte initial JMS comme décrit dans : [Connexion au contexte initial](#)

## Pourquoi et quand exécuter cette tâche

Avec les assistants de création d'objet d'IBM MQ Explorer, vous pouvez créer simultanément un objet IBM MQ et un objet JMS. Commencez par lancer l'assistant de création d'objet de votre choix, par exemple une file d'attente IBM MQ. Une fois l'objet créé, sélectionnez ensuite l'option permettant de lancer un autre assistant, par exemple une file d'attente JMS. Le second assistant doit avoir le même type d'objet et les propriétés de l'un sont mappées sur l'autre.

Effectuez l'une des tâches suivantes :

1. [Créer une file d'attente JMS et une file d'attente IBM MQ simultanément](#)
2. [Créer une rubrique JMS et une rubrique IBM MQ simultanément](#)

## Procédure

- [OPTION 1] Créer une file d'attente JMS et une file d'attente IBM MQ simultanément

Lorsque vous créez une file d'attente JMS dans IBM MQ Explorer, vous pouvez lancer l'assistant IBM MQ **Nouvelle file d'attente locale** pour créer une file d'attente IBM MQ dès que l'assistant **Nouvelle destination JMS** a terminé. L'assistant **Nouvelle file d'attente locale** contient les détails que vous avez entrés lors de la création de la file d'attente JMS.

- a) Dans la vue Navigateur, sélectionnez le contexte initial JMS auquel vous souhaitez ajouter une file d'attente JMS et cliquez avec le bouton droit de la souris sur le dossier d'objets du contexte initial **Destinations**.
- b) Cliquez sur **Nouveau > Destination** pour ouvrir l'assistant **Nouvelle destination**.
- c) Entrez un nom pour votre file d'attente, puis sélectionnez **File d'attente** dans le champ **Type**.
- d) Sélectionnez **Démarrez l'assistant pour créer une file d'attente MQ correspondante**. Continuez dans l'assistant.

A la fin de l'assistant **Nouvelle destination**, l'assistant **Nouvelle file d'attente MQ** s'ouvre et de nombreux détails concernant la file d'attente JMS sont mappés à la file d'attente IBM MQ.

- [OPTION 2] Créer une rubrique JMS et une rubrique IBM MQ simultanément

Lorsque vous créez une rubrique JMS dans IBM MQ Explorer, vous pouvez choisir de lancer l'assistant IBM MQ **Nouvelle rubrique** pour créer immédiatement une rubrique IBM MQ dès que l'assistant **Nouvelle destination JMS** est terminé. L'assistant **Nouvelle rubrique** contient les détails que vous avez entrés lors de la création de la rubrique JMS.

- a) Dans la vue Navigateur, sélectionnez le contexte initial JMS auquel vous souhaitez ajouter une rubrique JMS et cliquez avec le bouton droit de la souris sur le dossier d'objets du contexte initial **Destinations**.
- b) Cliquez sur **Nouveau > Destination** pour ouvrir l'assistant **Nouvelle destination**.
- c) Entrez un nom pour votre rubrique, puis sélectionnez **Rubrique** dans le champ **Type**.
- d) Sélectionnez **Démarrez l'assistant pour créer une rubrique MQ correspondante**. Continuez dans l'assistant.

A la fin de l'assistant **Nouvelle destination**, l'assistant **Nouvelle rubrique** s'ouvre et de nombreux détails concernant la rubrique JMS sont mappés à la rubrique IBM MQ.



## Tâches associées

«Création d'une destination», à la page 214

Un objet destination permet à un client JMS d'indiquer la cible des messages qu'il génère et la source des messages qu'il reçoit. Les objets destination peuvent représenter des files d'attente (messagerie point-à-point) ou des rubriques (messagerie de publication/abonnement).

«Création et configuration de gestionnaires de files d'attente et d'objets», à la page 16

Vous pouvez créer, configurer et supprimer des gestionnaires de files d'attente et des objets dans IBM MQ Explorer dans la vue Navigateur et la vue Contenu.

«Création d'un objet IBM MQ à partir d'un objet JMS», à la page 40

Vous pouvez créer des files d'attente et des rubriques IBM MQ à partir des files d'attentes et de rubriques JMS existantes. Les valeurs des propriétés appropriées de l'objet JMS sont copiées vers le nouvel objet IBM MQ. Cependant, en cas de modification ultérieure apportée à l'un des objets, ces modifications ne sont pas répercutées sur l'autre objet.

«Création d'un objet JMS à partir d'un objet IBM MQ», à la page 217

Vous pouvez créer des objets gérés par JMS à partir des objets IBM MQ existants.

## Référence associée

«Propriétés de destination», à la page 569

Vous pouvez afficher et définir des propriétés de destination dans la boîte de dialogue de propriétés Destination. Les propriétés disponibles dans cette boîte de dialogue dépendent du type de destination.

«Propriétés de fabrication de connexions», à la page 532

Vous pouvez afficher et définir des propriétés de fabrication de connexions dans la boîte de dialogue de propriétés de fabrication de connexions. Les propriétés disponibles dans cette boîte de dialogue dépendent du fournisseur de messagerie utilisé par la fabrication de connexions.

## Création d'un objet JMS à partir d'un objet IBM MQ

Vous pouvez créer des objets gérés par JMS à partir des objets IBM MQ existants.

### Avant de commencer

- Affichez le [gestionnaire de files d'attente qui héberge la file d'attente ou la rubrique IBM MQ](#).
- [Créez et configurez des gestionnaires de files d'attente et d'objets](#).
- [Ajoutez un contexte initial](#).

### Pourquoi et quand exécuter cette tâche

Pour créer un objet géré par JMS à partir d'un objet IBM MQ, procédez comme suit.

### Procédure

1. Dans la vue Navigateur, développez le gestionnaire de files d'attente qui héberge l'objet IBM MQ (une file d'attente IBM MQ ou une rubrique IBM MQ), puis cliquez sur le dossier **Files d'attente** ou **Rubriques** selon le cas pour répertorier les objets dans la vue Contenu.
2. Dans la vue Contenu, cliquez avec le bouton droit de la souris sur l'objet, puis cliquez sur **Créer une file d'attente JMS** ou sur **Créer une rubrique JMS**.  
L'assistant Nouvelle destination s'affiche.
3. Dans l'assistant, cliquez sur **Sélectionner**, puis sélectionnez le contexte JMS dans lequel vous souhaitez créer l'objet JMS.  
Le nom du contexte JMS s'affiche dans la zone **Contexte JMS** de l'assistant.
4. Entrez les informations nécessaires dans l'assistant pour définir le nouvel objet JMS, puis cliquez sur **Terminer**.

## Résultats

L'objet géré par JMS est créé et il s'affiche sous le contexte JMS approprié dans IBM MQ Explorer.

## Que faire ensuite

Vous pouvez maintenant poursuivre la configuration de l'objet JMS.

Pour créer un objet JMS et un objet IBM MQ simultanément, suivez les instructions qui figurent dans «Création simultanée d'un objet JMS et d'un objet IBM MQ», à la page 215 ou «Création d'un objet IBM MQ et d'un objet JMS simultanément», à la page 41.

### Tâches associées

«Création d'une destination», à la page 214

Un objet destination permet à un client JMS d'indiquer la cible des messages qu'il génère et la source des messages qu'il reçoit. Les objets destination peuvent représenter des files d'attente (messagerie point-à-point) ou des rubriques (messagerie de publication/abonnement).

«Création simultanée d'un objet JMS et d'un objet IBM MQ», à la page 215

Lorsque vous créez un objet JMS, vous pouvez éventuellement créer un objet IBM MQ correspondant du même type.

«Création d'un objet IBM MQ et d'un objet JMS simultanément», à la page 41

Lorsque vous créez un objet IBM MQ, vous pouvez créer un objet JMS correspondant du même type si vous le souhaitez.

## Copie d'un objet géré

Pour copier un objet géré dans IBM MQ Explorer, vous créez un objet à partir de l'objet existant que vous souhaitez copier.

## Pourquoi et quand exécuter cette tâche

Pour créer une copie d'un objet géré JMS existant, procédez comme suit.

### Procédure

1. Dans la vue Navigateur, cliquez sur le dossier d'objets concerné avec le bouton droit de la souris, puis ouvrez l'assistant Nouveau.  
Par exemple, cliquez avec le bouton droit de la souris sur le dossier **Fabrique de connexions**, puis cliquez sur **Nouveau > Fabrique de connexions**.
2. Sélectionnez les options requises jusqu'à ce que vous atteigniez la page de l'assistant sur laquelle vous pouvez choisir de créer l'objet avec les attributs d'un objet existant.
3. Cochez la case **Créer avec les attributs d'un objet existant**.
4. Cliquez sur **Sélectionner**. La boîte de dialogue Sélection de l'objet semblable s'ouvre. Elle répertorie tous les objets de l'espace de nom JNDI qui correspondent aux sélections déjà effectuées dans l'assistant. Par exemple, si vous créez une fabrique de connexions, la boîte de dialogue répertorie toutes les fabriques de connexions qui utilisent les mêmes attributs de type de transport, de fournisseur de messagerie et de classe de fabrique de connexions que l'objet que vous créez.
5. Cliquez sur l'objet à utiliser comme modèle pour le nouvel objet, puis cliquez sur **OK**.
6. Cliquez sur **Terminer**.

## Résultats

Le nouvel objet est créé avec les attributs de l'objet existant que vous avez indiqué.

## Changement de type de transport des connexions

Vous pouvez changer le type de transport qu'un client JMS utilise pour se connecter à un fournisseur JMS. Vous pouvez également être amené à changer des propriétés et des paramètres qui sont requis par le nouveau type de transport.

### Pourquoi et quand exécuter cette tâche

Un client JMS (une application Java utilisant l'API JMS) a recours à une fabrique de connexions pour établir une connexion au fournisseur JMS. Le fournisseur de messagerie utilisé comme fournisseur JMS détermine les types de transport disponibles pour la connexion.

Afin de changer le transport utilisé par le client JMS pour se connecter au fournisseur JMS, procédez comme suit.

### Procédure

1. Dans la vue Navigateur, cliquez sur le dossier **Fabriques de connexions** contenant la fabrique de connexions pour laquelle vous souhaitez modifier le type de transport. La fabrique de connexions s'affiche dans la vue Contenu.
2. Dans la vue Contenu, cliquez avec le bouton droit de la souris sur la fabrique de connexions, puis sélectionnez **Changement de type de transport**.
3. Cliquez sur le type de transport disponible :
  - Si vous utilisez IBM MQ comme fournisseur de messagerie, cliquez sur **Liaisons** ou sur **Client**.
  - Si vous utilisez le type de transport Real Time comme fournisseur de messagerie, cliquez sur **Direct** ou **Direct HTTP**. Le transport en temps réel n'était pas disponible dans IBM MQ 8.0. Si vous utilisez IBM MQ 8.0, vous pouvez définir le transport en temps réel, mais il échoue lorsque vous tentez de créer une connexion.
4. Vérifiez si vous devez modifier des propriétés et des paramètres pour le nouveau type de transport ; par exemple, si vous remplacez **Liaisons** par **Client**, vous devez configurer la connexion client si vous ne l'avez pas déjà fait.

### Résultats

Désormais, lorsque la fabrique de connexions créera une connexion pour le client JMS, cette connexion utilisera le nouveau type de transport.

#### Concepts associés

[«Fournisseurs de messagerie pour IBM MQ classes for JMS», à la page 208](#)

Un client JMS (programme Java qui utilise l'API JMS) emploie une fabrique de connexions pour établir une connexion au fournisseur JMS. Le fournisseur de messagerie utilisé comme fournisseur JMS détermine les types de transport disponibles pour la connexion.

[«Fabriques de connexions JMS», à la page 206](#)

Une fabrique de connexions est un objet qu'un client JMS (programme JMS qui utilise l'API JMS) utilise pour créer une connexion avec un fournisseur JNDI (un fournisseur de messagerie tel que IBM MQ).

#### Tâches associées

[«Création d'une fabrique de connexions», à la page 213](#)

Un client JMS (programme Java qui utilise l'API JMS) emploie des fabriques de connexions pour établir des connexions au fournisseur JMS (par exemple, IBM MQ).

## Création d'un sous-contexte

Un sous-contexte est une sous-division d'un espace de nom JNDI pouvant contenir des fabriques de connexions, des destinations, ainsi que d'autres sous-contextes. Vous pouvez créer des sous-contextes dans des contextes initiaux ou dans d'autres sous-contextes.

## Pourquoi et quand exécuter cette tâche

Un sous-contexte étend la convention de dénomination du contexte initial. La convention de dénomination étendue permet d'organiser les objets gérés dans l'espace de nom JNDI.

Pour créer un sous-contexte dans un contexte initial ou dans un autre sous-contexte, procédez comme suit.

### Procédure

1. Dans la vue Navigator, cliquez avec le bouton droit de la souris sur le contexte initial ou le sous-contexte dans lequel vous souhaitez créer le nouveau sous-contexte, puis cliquez sur **Nouveau > Sous-contexte...** La boîte de dialogue Nouveau sous-contexte s'ouvre.
2. Entrez le nom du nouveau sous-contexte, puis cliquez sur **OK**.

### Résultats

Le nouveau sous-contexte est affiché dans la vue Navigateur, sous le contexte initial ou le sous-contexte dans lequel vous l'avez créé.

#### Concepts associés

«Contextes JMS», à la page 204

Un contexte est un ensemble de liaisons qui associe des noms à des objets stockés dans un service d'annuaire.

#### Tâches associées

«Suppression d'un sous-contexte», à la page 222

Lorsque vous supprimez un sous-contexte dans IBM MQ Explorer, le sous-contexte n'existe plus dans l'espace de nom JNDI.

«Ajout d'un contexte initial», à la page 209

Pour créer et configurer des objets JMS dans IBM MQ Explorer, vous devez ajouter un contexte initial pour définir la racine de l'espace de nom JNDI dans lequel les objets JMS sont stockés, dans le service d'annuaire.

## Changement de nom d'un objet géré

Lorsque vous avez créé un objet géré (fabriques de connexions et destinations), vous pouvez le renommer dans IBM MQ Explorer.

## Pourquoi et quand exécuter cette tâche

Pour renommer un objet géré, procédez comme suit.

### Procédure

1. Dans la vue Contenu, cliquez avec le bouton droit de la souris sur l'objet à renommer, puis cliquez sur **Renommer**. La boîte de dialogue correspondante s'ouvre.
2. Entrez le nouveau nom de l'objet, puis cliquez sur **OK**.

### Résultats

L'objet renommé s'affiche dans la vue Contenu.

#### Concepts associés

«Fabriques de connexions JMS», à la page 206

Une fabrique de connexions est un objet qu'un client JMS (programme JMS qui utilise l'API JMS) utilise pour créer une connexion avec un fournisseur JNDI (un fournisseur de messagerie tel que IBM MQ).

«Destinations JMS (files d'attente et rubriques)», à la page 207

Une destination JMS est un objet (une file d'attente JMS ou une rubrique JMS) qui représente la cible des messages que le client génère et la source des messages qu'il consomme. Les destinations représentent des files d'attente en mode point-à-point et des rubriques en mode publication/abonnement.

[«Contextes JMS», à la page 204](#)

Un contexte est un ensemble de liaisons qui associe des noms à des objets stockés dans un service d'annuaire.

### **Tâches associées**

[«Changement de nom d'un contexte», à la page 221](#)

Vous pouvez renommer un sous-contexte à condition d'avoir d'abord supprimé tous les objets stockés dans le sous-contexte.

## **Changement de nom d'un contexte**

Vous pouvez renommer un sous-contexte à condition d'avoir d'abord supprimé tous les objets stockés dans le sous-contexte.

### **Pourquoi et quand exécuter cette tâche**

Vous ne pouvez pas modifier l'alias d'un contexte initial que vous avez ajouté à IBM MQ Explorer : vous devez retirer le contexte initial puis l'ajouter avec le nouvel alias à IBM MQ Explorer. En revanche, vous pouvez modifier le nom d'un sous-contexte.

Pour renommer un sous-contexte, procédez comme suit.

### **Procédure**

1. Supprimez du sous-contexte tous les objets qui y sont stockés, y compris les fabriques de connexions et les destinations IBM MQ classes for JMS, d'autres sous-contextes ainsi que les autres objets affichés dans la vue Contenu du contexte initial.
2. Régénérez la vue Contenu du sous-contexte pour qu'IBM MQ Explorer dispose d'informations actualisées sur le contenu de l'espace de nom JNDI.
3. Dans la vue Navigateur, cliquez avec le bouton droit de la souris sur le sous-contexte, puis cliquez sur **Renommer**.  
La boîte de dialogue Renommer s'ouvre. Si l'élément de menu **Renommer** est indisponible, cela signifie que des objets sont encore présents dans le sous-contexte ; ces objets peuvent ne pas être affichés dans IBM MQ Explorer ; régénérez la vue Contenu pour vous assurer qu'IBM MQ Explorer dispose d'informations actualisées sur le contenu de l'espace de nom JNDI.
4. Entrez le nouveau nom du sous-contexte, puis cliquez sur **OK**.

### **Résultats**

Le sous-contexte est renommé.

### **Concepts associés**

[«Fabriques de connexions JMS», à la page 206](#)

Une fabrique de connexions est un objet qu'un client JMS (programme JMS qui utilise l'API JMS) utilise pour créer une connexion avec un fournisseur JNDI (un fournisseur de messagerie tel que IBM MQ).

[«Destinations JMS \(files d'attente et rubriques\)», à la page 207](#)

Une destination JMS est un objet (une file d'attente JMS ou une rubrique JMS) qui représente la cible des messages que le client génère et la source des messages qu'il consomme. Les destinations représentent des files d'attente en mode point-à-point et des rubriques en mode publication/abonnement.

[«Contextes JMS», à la page 204](#)

Un contexte est un ensemble de liaisons qui associe des noms à des objets stockés dans un service d'annuaire.

### Tâches associées

«Changement de nom d'un objet géré», à la page 220

Lorsque vous avez créé un objet géré (fabriques de connexions et destinations), vous pouvez le renommer dans IBM MQ Explorer.

## Suppression d'un objet géré

Dans IBM MQ Explorer, lorsque vous supprimez un objet géré, celui-ci n'existe plus dans l'espace de nom JNDI du service d'annuaire.

### Pourquoi et quand exécuter cette tâche

**Important :** Avant de supprimer un objet géré, assurez-vous qu'il n'est pas requis par l'une de vos applications client JMS. Les applications client JMS qui ont besoin de l'objet géré alors qu'il a été supprimé ne fonctionneront plus correctement.

Pour supprimer un objet géré, procédez comme suit.

### Procédure

1. Dans la vue Contenu, cliquez avec le bouton droit de la souris sur l'objet géré, puis cliquez sur **Supprimer**.
2. Lorsque vous y êtes invité, cliquez sur **Supprimer** pour confirmer la suppression de l'objet géré.

### Résultats

L'objet géré est supprimé de l'espace de nom JNDI et d'IBM MQ Explorer.

### Concepts associés

«Fabriques de connexions JMS», à la page 206

Une fabrique de connexions est un objet qu'un client JMS (programme JMS qui utilise l'API JMS) utilise pour créer une connexion avec un fournisseur JNDI (un fournisseur de messagerie tel que IBM MQ).

«Destinations JMS (files d'attente et rubriques)», à la page 207

Une destination JMS est un objet (une file d'attente JMS ou une rubrique JMS) qui représente la cible des messages que le client génère et la source des messages qu'il consomme. Les destinations représentent des files d'attente en mode point-à-point et des rubriques en mode publication/abonnement.

«Contextes JMS», à la page 204

Un contexte est un ensemble de liaisons qui associe des noms à des objets stockés dans un service d'annuaire.

## Suppression d'un sous-contexte

Lorsque vous supprimez un sous-contexte dans IBM MQ Explorer, le sous-contexte n'existe plus dans l'espace de nom JNDI.

### Pourquoi et quand exécuter cette tâche

Vous ne pouvez pas supprimer un sous-contexte qui contient des objets gérés ; vous devez d'abord supprimer toutes les fabriques de connexions, toutes les destinations et tous les sous-contextes de ce sous-contexte.

**Important :** Avant de supprimer un sous-contexte, assurez-vous qu'aucune de vos applications client JMS n'utilise les objets gérés se trouvant dans le sous-contexte. Une fois le sous-contexte supprimé, les applications client JMS ayant besoin des objets gérés qui se trouvaient dans le sous-contexte ne fonctionneront plus correctement.

Pour supprimer un sous-contexte, procédez comme suit.

## Procédure

1. Supprimez du sous-contexte tous les objets qui y sont stockés, y compris les fabriques de connexions et les destinations IBM MQ classes for JMS, d'autres sous-contextes ainsi que les autres objets affichés dans la vue Contenu du contexte initial.
2. Régénérez la vue Contenu du sous-contexte pour qu'IBM MQ Explorer dispose d'informations actualisées sur le contenu de l'espace de nom JNDI.
3. Dans la vue Navigateur, cliquez avec le bouton droit de la souris sur le sous-contexte, puis cliquez sur **Supprimer...**  
Si **Supprimer...** L'élément de menu n'est pas disponible, il existe toujours des objets dans le sous-contexte ; les objets peuvent ne pas être affichés dans IBM MQ Explorer; actualisez la vue Contenu pour vous assurer que IBM MQ Explorer dispose d'informations à jour sur le contenu de l'espace de nom JNDI.
4. Lorsque vous y êtes invité, cliquez sur **Supprimer** pour confirmer la suppression du sous-contexte.

## Résultats

Le sous-contexte est supprimé de l'espace de nom JNDI et d'IBM MQ Explorer.

### Concepts associés

[«Contextes JMS», à la page 204](#)

Un contexte est un ensemble de liaisons qui associe des noms à des objets stockés dans un service d'annuaire.

[«Fabriques de connexions JMS», à la page 206](#)

Une fabrique de connexions est un objet qu'un client JMS (programme JMS qui utilise l'API JMS) utilise pour créer une connexion avec un fournisseur JNDI (un fournisseur de messagerie tel que IBM MQ).

[«Destinations JMS \(files d'attente et rubriques\)», à la page 207](#)

Une destination JMS est un objet (une file d'attente JMS ou une rubrique JMS) qui représente la cible des messages que le client génère et la source des messages qu'il consomme. Les destinations représentent des files d'attente en mode point-à-point et des rubriques en mode publication/abonnement.

### Tâches associées

[«Suppression d'un objet géré», à la page 222](#)

Dans IBM MQ Explorer, lorsque vous supprimez un objet géré, celui-ci n'existe plus dans l'espace de nom JNDI du service d'annuaire.

## Configuration de IBM MQ Explorer

---

Reportez-vous aux informations suivantes pour configurer l'installation d'IBM MQ Explorer.

### Pourquoi et quand exécuter cette tâche

Vous pouvez personnaliser l'affichage des informations par IBM MQ Explorer, notamment l'ordre des colonnes dans les tableaux et les objets affichés dans la vue **Contenu**. Vous pouvez également personnaliser diverses autres préférences en fonction de vos besoins. La disponibilité de certaines préférences dépend des plug-in que vous avez installés et activés pour IBM MQ Explorer.

Les principaux paramètres peuvent être définis dans la boîte de dialogue **Préférences**. Pour ouvrir la boîte de dialogue **Préférences**, cliquez sur **Fenêtre > Préférences**. Vous pouvez définir les autres paramètres en fonction des informations du tableau suivant :

Tableau 5. Options de configuration des paramètres pour les préférences d'IBM MQ Explorer

Type de paramètre	Tâche de configuration	Où trouver plus d'informations
Serveur d'autorisation	Affichage des paramètres des droits sur les objets sous forme de texte	«Affichage des paramètres des droits sur les objets sous forme de texte», à la page 262
Connexions client	Gestionnaires de files d'attente éloignées ; définition des valeurs par défaut utilisées pour la connexion aux gestionnaires de files d'attente éloignées	«Spécification des valeurs par défaut utilisées pour la connexion aux gestionnaires de files d'attente éloignées», à la page 259
	Référentiels de clés TLS ; définition de l'emplacement par défaut et du mot de passe par défaut des certificats TLS	«Indication de l'emplacement et du mot de passe par défaut des certificats TLS», à la page 97
	Options TLS : définition des préférences de sécurité par défaut	«Préférences de sécurité par défaut», à la page 191
	Exit de sécurité ; définition d'un exit de sécurité par défaut	«Configuration d'un exit de sécurité par défaut», à la page 189
	Identification utilisateur ; activation de l'identification utilisateur par défaut	«Utilisateurs et groupes (entités) dans le service d'autorisation», à la page 176
Paramètres d'affichage	Modification des couleurs	«Modification des couleurs», à la page 256
	Définition des schémas et des filtres depuis la vue de contenu approprié	Filtrage des objets affichés dans la vue Contenu
	Définition de l'ordre des colonnes dans les tableaux et les objets affichés	Changement de l'ordre des colonnes dans les tables
	Modification de la fréquence de régénération des informations de gestionnaire de files d'attente	«Modification de la fréquence de régénération des informations de gestionnaire de files d'attente», à la page 257
	Affichage des paramètres des droits sur les objets sous forme de texte	«Affichage des paramètres des droits sur les objets sous forme de texte», à la page 262
Activer les plug-in	Activation des plug-in installés	«Activation des plug-in installés», à la page 257
Managed File Transfer	Configuration du transfert de fichier géré	«Définition des préférences Managed File Transfer», à la page 341
Messages	Configuration des messages	«Définition des préférences de message», à la page 343
Mots de passe	Définition des préférences de mot de passe	«Préférences de mot de passe», à la page 193
Télémetrie	Configuration des canaux de télémetrie	«Canaux de télémetrie», à la page 274



Tableau 5. Options de configuration des paramètres pour les préférences d'IBM MQ Explorer (suite)

Type de paramètre	Tâche de configuration	Où trouver plus d'informations
Tests	Inclusion des gestionnaires de files d'attente masqués dans les configurations de test	«Inclusion des gestionnaires de files d'attente masqués dans les configurations de test», à la page 261
	Inclusion des objets système (SYSTEM) lors de l'exécution des tests	«Inclusion des objets système (SYSTEM) lors de l'exécution des tests», à la page 261

Vous pouvez exporter et importer les personnalisations que vous définissez dans IBM MQ Explorer. Pour plus d'informations, voir [Exportation et importation de paramètres dans MQ Explorer](#).

#### Tâches associées

«Configuration d'IBM MQ en utilisant IBM MQ Explorer», à la page 16

Dans la vue Navigateur, vous pouvez utiliser la boîte de dialogue Propriétés pour configurer certaines propriétés IBM MQ qui s'appliquent à l'ensemble de l'installation. Si nécessaire, vous pouvez aussi configurer les propriétés de gestionnaires de files d'attente individuels.

#### Référence associée

«Accessibilité dans IBM MQ Explorer», à la page 317

Les fonctions d'accessibilité aident les utilisateurs handicapés physiques ou mal-voyants à utiliser les produits logiciels.

## Filtrage des objets affichés dans les tableaux

Lorsque les données des objets sont affichées dans des tableaux dans IBM MQ Explorer, vous pouvez les filtrer pour n'afficher que les objets qui vous intéressent.

### Pourquoi et quand exécuter cette tâche

Par exemple, vous pouvez filtrer la vue Contenu qui affiche le contenu d'un dossier **Files d'attente** d'un gestionnaire de files d'attente pour n'afficher que les files d'attente dont le nom commence par saturne. Plutôt que de créer un filtre pour chaque type d'objet sur chaque gestionnaire de files d'attente, vous pouvez créer un filtre pour un type d'objet (files d'attente, par exemple) sur un gestionnaire, puis réutiliser ce filtre pour les files d'attente des autres gestionnaires de files d'attente.

Vous pouvez appliquer le filtre en fonction des critères suivants :

- le nom de l'objet,
- le type de l'objet (files d'attente et canaux uniquement),
- un attribut de l'objet (facultatif).

IBM MQ Explorer fournit et applique un filtre standard pour chaque type d'objet. Par exemple, le filtre Norme pour Files d'attente inclut toutes les files d'attente ; ainsi vous êtes sûr de voir toutes les files d'attente du gestionnaire. Le filtre Norme pour Canaux inclut tous les canaux, et ainsi de suite. IBM MQ fournit également une sélection d'autres filtres utiles ; par exemple, un filtre Toutes les files d'attente avec des messages qui affiche uniquement des files d'attente comportant un ou plusieurs messages.

Pour appliquer un filtre différent sur un dossier d'objets, procédez comme suit :

### Procédure

1. Dans la vue ou la boîte de dialogue Contenu contenant la table, cliquez sur la petite flèche en regard du nom de filtre en cours. Un menu s'affiche.

2. Pour appliquer un des autres filtres fournis, cliquez sur le nom du filtre dans le menu. Le menu se ferme et le filtre est appliqué au tableau.
3. Si vous souhaitez appliquer un filtre différent (qui n'a pas été fourni avec IBM MQ), cliquez sur **Plus de filtres...** La boîte de dialogue Sélectionner un filtre s'ouvre et présente les filtres disponibles.
4. Dans la liste **Appliquer un filtre**, cliquez sur le filtre à appliquer, ou sur **Aucun filtre** pour supprimer tous les filtres du tableau.
5. Cliquez sur **OK**.

## Résultats

Le filtre sélectionné est appliqué au dossier.

### Concepts associés

[«Définition de schémas pour modifier l'ordre des colonnes dans les tableaux»](#), à la page 252

Lorsque les données des objets sont affichées dans des tableaux dans IBM MQ Explorer, vous pouvez personnaliser l'ordre des colonnes dans les tableaux.

## Création d'un filtre

### Pourquoi et quand exécuter cette tâche

Vous pouvez créer des filtres pour tous les objets IBM MQ, notamment les canaux, les files d'attente, les programmes d'écoute et les services. Un filtre peut être appliqué uniquement à un type d'objet car des types d'objets différents ont des attributs différents.

Les instructions ci-dessous sont basées sur un exemple de création de filtre pour des files d'attente, dans lequel seules les files d'attente locales dont le nom commence par `jupiter` et contenant plus de 50 messages sont affichées dans la vue **Contenu**. Vous pouvez aisément adapter les instructions pour créer des filtres pour les autres types d'objets également.

Pour créer un filtre, procédez comme suit :

### Procédure

1. Dans la vue ou la boîte de dialogue **Contenu** contenant la table, cliquez sur la petite flèche en regard du nom de filtre en cours. Un menu s'affiche.
2. Dans le menu, cliquez sur **Gérer les filtres**. La boîte de dialogue **Gestion des filtres** s'ouvre, affichant les filtres qui existent pour le type d'objet.
3. Dans la boîte de dialogue **Gestion des filtres**, cliquez sur **Ajouter**. La boîte de dialogue **Ajout d'un filtre** s'ouvre.
4. Dans la boîte de dialogue **Ajout d'un filtre**, dans la zone **Nom du filtre**, entrez un nom de filtre, par exemple : `Files d'attente contenant plus de 50 messages`
5. Après la zone **Nom du filtre** se trouvent les zones **Inclure objets où**, dans lesquelles vous pouvez entrer les critères à ajouter au nouveau filtre. Par exemple, si vous créez un filtre pour les files d'attente, les zones sont intitulées **Inclure files d'attente où**. Entrez les informations suivantes :
  - a) Les zones de la première ligne permettent de procéder à un filtrage sur le nom de l'objet. Par défaut, la troisième zone contient un astérisque (\*) pour que tous les objets, quel que soit leur nom, soient inclus dans le filtre. Par exemple, pour inclure uniquement les files d'attente commençant par `jupiter`, entrez `jupiter*`
  - b) Files d'attente et canaux uniquement : Les zones de la ligne suivante permettent de procéder à un filtrage sur le type de l'objet. Par défaut, le filtre inclut tous les types de l'objet. Par exemple, pour inclure uniquement les files d'attente locales, sélectionnez **File d'attente locale**.
  - c) Facultatif : Vous pouvez indiquer un autre critère pour le filtre, en fonction de la valeur d'un attribut des objets. Cochez la case intitulée **- et -** pour pouvoir modifier les zones. Par exemple, pour inclure uniquement les files d'attente contenant plus de 50 messages, sélectionnez l'attribut **Longueur**

**de la file d'attente en cours** dans la première zone, sélectionnez **supérieur** dans la deuxième et entrez 50 dans la troisième.

6. Facultatif : pour appliquer automatiquement un schéma de colonne existant lors de la mise en oeuvre du filtre, cochez la case **Appliquer automatiquement un schéma de colonne lors de la mise en oeuvre de ce filtre**, puis sélectionnez le schéma de colonne dans la liste.
7. Cliquez sur **OK**. La boîte de dialogue **Ajout d'un filtre** se ferme. Le nouveau filtre s'affiche dans la boîte de dialogue **Gestion des filtres**, avec tous les autres filtres disponibles.
8. Dans la boîte de dialogue **Gestion des filtres**, cliquez sur **OK**. La boîte de dialogue **Gestion des filtres** s'ouvre.

## Résultats

Vous pouvez maintenant appliquer le filtre au tableau.

### Concepts associés

[«Définition de schémas pour modifier l'ordre des colonnes dans les tableaux»](#), à la page 252

Lorsque les données des objets sont affichées dans des tableaux dans IBM MQ Explorer, vous pouvez personnaliser l'ordre des colonnes dans les tableaux.

### Tâches associées

[«Filtrage des objets affichés dans les tableaux»](#), à la page 225

Lorsque les données des objets sont affichées dans des tableaux dans IBM MQ Explorer, vous pouvez les filtrer pour n'afficher que les objets qui vous intéressent.

[«Modification d'un filtre existant»](#), à la page 227

Vous pouvez modifier les filtres que vous avez créés et également les filtres fournis avec IBM MQ Explorer, par exemple, le filtre Valeur par défaut pour les files d'attente.

[«Copie d'un filtre existant»](#), à la page 228

## Modification d'un filtre existant

Vous pouvez modifier les filtres que vous avez créés et également les filtres fournis avec IBM MQ Explorer, par exemple, le filtre Valeur par défaut pour les files d'attente.

## Pourquoi et quand exécuter cette tâche

Vous pouvez éditer un filtre qui est appliqué à la table que vous visualisez ou un autre filtre.

1. [Editer le filtre en cours](#)
2. [Editer un filtre autre que le filtre en cours](#)

## Procédure

- [OPTION 1] Editer le filtre en cours
  - a) Dans la vue ou la boîte de dialogue Contenu contenant la table, cliquez sur la petite flèche en regard du nom de filtre en cours.  
Un menu s'affiche.
  - b) Dans le menu, cliquez sur **Editer le filtre en cours**.  
La boîte de dialogue Edition d'un filtre s'ouvre.
  - c) Dans cette boîte de dialogue, apportez vos modifications, puis cliquez sur **OK**. Pour plus d'informations sur les zones de cette boîte de dialogue, voir : [«Création d'un filtre»](#), à la page 226.  
Les modifications sont automatiquement appliquées aux tables utilisant ce schéma.
- [OPTION 2] Editer un filtre autre que le filtre en cours
  - a) Dans la vue ou la boîte de dialogue Contenu contenant la table, cliquez sur la petite flèche en regard du nom de filtre en cours.  
Un menu s'affiche.

- b) Dans le menu, cliquez sur **Gérer les filtres**.  
La boîte de dialogue Gestion des filtres s'ouvre, affichant les filtres qui existent pour le type d'objet.
- c) Dans la boîte de dialogue Gestion des filtres, cliquez sur le filtre à modifier, puis cliquez sur **Editer**.  
La boîte de dialogue Edition d'un filtre s'ouvre.
- d) Dans cette boîte de dialogue, ajoutez, supprimez ou modifiez les critères définis pour le filtre, puis cliquez sur **OK**. Pour plus d'informations sur les zones de cette boîte de dialogue, voir : [«Création d'un filtre»](#), à la page 226.
- e) Cliquez sur **OK** pour fermer la boîte de dialogue Gestion des filtres.  
Les modifications sont automatiquement appliquées aux tables utilisant ce schéma.

### Tâches associées

[«Filtrage des objets affichés dans les tableaux»](#), à la page 225

Lorsque les données des objets sont affichées dans des tableaux dans IBM MQ Explorer, vous pouvez les filtrer pour n'afficher que les objets qui vous intéressent.

[«Création d'un filtre»](#), à la page 226

[«Copie d'un filtre existant»](#), à la page 228

## Copie d'un filtre existant

### Pourquoi et quand exécuter cette tâche

S'il existe un filtre similaire à celui que vous voulez créer, vous pouvez le copier puis le modifier à votre guise. Vous pouvez copier les filtres précédemment créés, ainsi que les filtres fournis avec IBM MQ Explorer, par exemple, le filtre Par défaut pour les files d'attente. Vous ne pouvez pas copier un filtre pour un type d'objet pour l'utiliser pour un autre type d'objet ; par exemple, vous ne pouvez pas copier un filtre pour des canaux pour l'utiliser pour le filtrage de files d'attente.

Pour copier un filtre existant, procédez comme suit :

### Procédure

1. Vérifiez que le type d'objet pour lequel vous créez un filtre est affiché dans la vue du contenu, puis cliquez sur la petite flèche en regard du nom de filtre en cours. Un menu s'affiche.
2. Dans la boîte de dialogue Sélectionner un filtre, cliquez sur **Gérer les filtres...** La boîte de dialogue Gestion des filtres s'ouvre, affichant les filtres qui existent pour le type d'objet.
3. Dans la boîte de dialogue Gestion des filtres, cliquez sur le filtre que vous souhaitez copier, puis cliquez sur **Copier en tant que...** La boîte de dialogue Copier le filtre s'ouvre.
4. Dans cette boîte de dialogue, tapez le nom du nouveau filtre, puis cliquez sur **OK**.
5. Dans la boîte de dialogue Gestion des filtres, cliquez sur **Editer...** La boîte de dialogue Edition d'un filtre s'ouvre.
6. Dans cette boîte de dialogue, ajoutez, supprimez ou modifiez les critères définis pour le filtre, puis cliquez sur **OK**. Pour plus d'informations sur les zones de cette boîte de dialogue, voir [Création d'un filtre](#).
7. Cliquez sur **OK** pour fermer la boîte de dialogue Gestion des filtres.

### Résultats

Le nouveau filtre est disponible dans la boîte de dialogue Sélectionner le filtre.

### Tâches associées

[«Filtrage des objets affichés dans les tableaux»](#), à la page 225

Lorsque les données des objets sont affichées dans des tableaux dans IBM MQ Explorer, vous pouvez les filtrer pour n'afficher que les objets qui vous intéressent.

[«Création d'un filtre»](#), à la page 226

[«Modification d'un filtre existant», à la page 227](#)

Vous pouvez modifier les filtres que vous avez créés et également les filtres fournis avec IBM MQ Explorer, par exemple, le filtre Valeur par défaut pour les files d'attente.

[«Copie d'un filtre existant», à la page 228](#)

## Création et configuration d'une définition de service

La spécification Définition de service IBM MQ fournit une norme de documentation des applications IBM MQ comme service en utilisant WSDL et des identificateurs URI.

La définition de service simplifie la réutilisation des applications IBM MQ dans les architectures orientées service. En décrivant des applications sous forme de services par le biais de formats identiques à ceux des services Web traditionnels, elles peuvent être gérées de la même manière que celle destinée à promouvoir la réutilisation et l'activation de l'intégration à l'aide d'outils de service standard. L'assistant de définition de service valide les informations nécessaires avant de produire une définition de service correctement formatée, ce qui implique qu'il n'est pas nécessaire d'avoir des connaissances approfondies sur WSDL et la spécification de définition de service IBM MQ dont vous auriez besoin pour produire manuellement des définitions de service.

Les définitions de service facilitent le catalogage et la gouvernance des applications IBM MQ en permettant d'interroger les ressources utilisées par une application, telles que les files d'attente et les gestionnaires de files d'attente, et de rechercher des services de manière dynamique lors de l'exécution. Cela est particulièrement vrai pour les clients qui utilisent des applications IBM MQ non gérées (non hébergées par CICS ou un serveur d'applications, exécutées en mode autonome sur Windows, UNIX, System i, ou comme applications grand système par lots) développées au fil du temps avec une documentation incohérente et sans inventaire fiable d'applications.

Les rubriques suivantes expliquent comment créer des définitions dans IBM MQ Explorer :

- [«Ajout d'un référentiel de définitions de service», à la page 229](#)
- [«Suppression d'un référentiel de définitions de service», à la page 230](#)
- [«Création d'une nouvelle définition de service», à la page 231](#)

Les rubriques suivantes expliquent comment configurer les définitions de service existantes dans IBM MQ Explorer :

- [«Suppression de définitions de service», à la page 232](#)
- [«Affichage d'un fichier WSDL de définition de service», à la page 232](#)
- [«Exportation d'un fichier WSDL», à la page 233](#)

Les rubriques suivantes décrivent les attributs des pages de propriétés des définitions de service dans IBM MQ Explorer:

- [«Propriétés des définitions de service IBM MQ», à la page 457](#)

**Remarque :** L'assistant de définition de service IBM MQ Explorer, introduit dans IBM WebSphere MQ 7.0, est déprécié dans IBM MQ 8.0.

## Ajout d'un référentiel de définitions de service

Utilisez ces informations pour créer un nouveau référentiel de définition de service.

### Avant de commencer

Des définitions de service doivent être créées dans un référentiel fondé sur des fichiers. Plusieurs référentiels peuvent être créés, chacun d'eux pouvant contenir une ou plusieurs définitions de service ou aucune. Il est ainsi possible de regrouper des définitions de services. Les référentiels ne peuvent pas être imbriqués, mais doivent être créés directement sous **Référentiels de définition de service** dans la vue **Navigateur**.

## Pourquoi et quand exécuter cette tâche

Pour ajouter un référentiel de définition de service dans la vue **Navigateur** :

### Procédure

1. Cliquez avec le bouton droit de la souris sur **Référentiels de définition de service** pour ouvrir le menu et sélectionnez **Ajouter un référentiel** pour ouvrir la boîte de dialogue **Ajout d'un nouveau référentiel de définition de service**.
2. Entrez le nom du nouveau référentiel et cliquez sur **Terminer** pour fermer la boîte de dialogue et créer le référentiel.

### Tâches associées

«Suppression d'un référentiel de définitions de service», à la page 230

Toutes les définitions de service contenues dans le référentiel sont supprimées en même temps que ce dernier.

«Création d'une nouvelle définition de service», à la page 231

L'assistant de définition de service simplifie le processus de création de définitions de service et est intégré à IBM MQ Explorer. Il est déprécié dans IBM MQ 8.0.

«Suppression de définitions de service», à la page 232

La suppression d'une définition de service est définitive. Une fois supprimée, une définition de service n'est plus récupérable.

## Suppression d'un référentiel de définitions de service

Toutes les définitions de service contenues dans le référentiel sont supprimées en même temps que ce dernier.

### Avant de commencer

Lorsque vous supprimez un référentiel de définitions de service, vous supprimez également les définitions qu'il contient. Aucun de ces éléments n'est ensuite récupérable.

Si vous avez à nouveau besoin d'une définition de service, deux possibilités s'offrent à vous :

- Vous pouvez créer une définition de service dans un référentiel différent et sélectionner l'option **Créer avec les attributs d'une définition de service existante** dans l'assistant **Nouvelle définition de service**, puis choisir la définition de service requise.
- Vous pouvez exporter une définition de service à un emplacement différent.

## Pourquoi et quand exécuter cette tâche

Pour supprimer un référentiel de la vue **Navigateur** :

### Procédure

1. Cliquez avec le bouton droit de la souris sur le référentiel à supprimer pour ouvrir le menu et sélectionnez **Supprimer**.  
Une boîte de dialogue de confirmation s'ouvre.
2. Cliquez sur **Supprimer** pour supprimer définitivement le référentiel et toutes les définitions de service qu'il contient.  
La boîte de dialogue de confirmation se ferme et le référentiel est supprimé. La modification est répercutée dans la vue **Navigateur** au bout de quelques secondes.

### Tâches associées

«Ajout d'un référentiel de définitions de service», à la page 229

Utilisez ces informations pour créer un nouveau référentiel de définition de service.

«Création d'une nouvelle définition de service», à la page 231

L'assistant de définition de service simplifie le processus de création de définitions de service et est intégré à IBM MQ Explorer. Il est déprécié dans IBM MQ 8.0.

[«Suppression de définitions de service», à la page 232](#)

La suppression d'une définition de service est définitive. Une fois supprimée, une définition de service n'est plus récupérable.

## Création d'une nouvelle définition de service

L'assistant de définition de service simplifie le processus de création de définitions de service et est intégré à IBM MQ Explorer. Il est déprécié dans IBM MQ 8.0.

### Avant de commencer

La définition de service simplifie la réutilisation des applications IBM MQ dans les architectures orientées service. En décrivant des applications sous forme de services par le biais de formats identiques à ceux des services Web traditionnels, elles peuvent être gérées de la même manière que celle destinée à promouvoir la réutilisation et l'activation de l'intégration à l'aide d'outils de service standard. L'assistant de définition de service valide les informations nécessaires avant de produire une définition de service correctement formatée, ce qui implique qu'il n'est pas nécessaire d'avoir des connaissances approfondies sur WSDL et la spécification de définition de service IBM MQ dont vous auriez besoin pour produire manuellement des définitions de service.

Les définitions de service facilitent le catalogage et la gouvernance des applications IBM MQ en permettant d'interroger les ressources utilisées par une application, telles que les files d'attente et les gestionnaires de files d'attente, et de rechercher des services de manière dynamique lors de l'exécution. Cela est particulièrement vrai pour les clients qui utilisent des applications IBM MQ non gérées (non hébergées par CICS ou un serveur d'applications, exécutées en mode autonome sur Windows, UNIX, System i, ou comme applications grand système par lots) développées au fil du temps avec une documentation incohérente et sans inventaire fiable d'applications.

Vous devez créer un référentiel de définitions de service avant de définir une nouvelle définition de service. Pour plus d'informations, voir [«Ajout d'un référentiel de définitions de service», à la page 229](#)

### Pourquoi et quand exécuter cette tâche

Après avoir créé un référentiel dans la vue **Navigateur** :

### Procédure

1. Cliquez avec le bouton droit de la souris sur le référentiel dans lequel vous voulez définir une nouvelle définition de service afin d'ouvrir le menu.
2. Cliquez sur **Nouveau > Nouvelle définition de service** pour ouvrir l'assistant **Nouvelle définition de service**. Au cours de l'exécution de l'assistant, vous pouvez appuyer sur la touche F1 pour accéder à l'aide contextuelle (Ctrl + F1 dans les installations Linux).

### Résultats

Une définition de service est créée dans le référentiel sélectionné. Vous pouvez en créer plusieurs dans chaque référentiel.

### Que faire ensuite

Les noms de définition de service doivent être uniques dans chaque référentiel, mais ils peuvent être réutilisés dans d'autres référentiels.

#### Tâches associées

[«Suppression de définitions de service», à la page 232](#)

La suppression d'une définition de service est définitive. Une fois supprimée, une définition de service n'est plus récupérable.

[«Ajout d'un référentiel de définitions de service», à la page 229](#)

Utilisez ces informations pour créer un nouveau référentiel de définition de service.

[«Suppression d'un référentiel de définitions de service», à la page 230](#)

Toutes les définitions de service contenues dans le référentiel sont supprimées en même temps que ce dernier.

## Suppression de définitions de service

La suppression d'une définition de service est définitive. Une fois supprimée, une définition de service n'est plus récupérable.

### Pourquoi et quand exécuter cette tâche

Pour supprimer définitivement une définition de service dans la vue **Navigateur**, procédez comme suit.

#### Procédure

1. Sélectionnez le référentiel de définitions de service qui contient la définition de service que vous voulez supprimer.
2. Dans la vue **Contenu**, cliquez avec le bouton droit de la souris sur la définition de service que vous voulez supprimer afin d'ouvrir le menu contextuel, et sélectionnez **Supprimer**.  
Une boîte de dialogue de confirmation s'ouvre.
3. Cliquez sur **Supprimer** pour supprimer définitivement la définition de service.  
La boîte de dialogue de confirmation se ferme et la définition de service est supprimée. La modification est répercutée dans la vue **Contenu** au bout de quelques secondes.

#### Tâches associées

[«Création d'une nouvelle définition de service», à la page 231](#)

L'assistant de définition de service simplifie le processus de création de définitions de service et est intégré à IBM MQ Explorer. Il est déprécié dans IBM MQ 8.0.

[«Ajout d'un référentiel de définitions de service», à la page 229](#)

Utilisez ces informations pour créer un nouveau référentiel de définition de service.

[«Suppression d'un référentiel de définitions de service», à la page 230](#)

Toutes les définitions de service contenues dans le référentiel sont supprimées en même temps que ce dernier.

## Affichage d'un fichier WSDL de définition de service

Après avoir créé une définition de service, vous pouvez afficher le fichier WSDL généré.

### Pourquoi et quand exécuter cette tâche

Pour afficher le contenu du fichier de définition de service WSDL, procédez comme suit.

#### Procédure

1. Dans la vue **Navigateur**, sélectionnez le référentiel de définitions de service qui contient la définition de service que vous voulez afficher.
2. Dans la vue **Contenu**, cliquez avec le bouton droit de la souris sur la définition de service à afficher afin d'ouvrir le menu, et sélectionnez **Afficher**.  
Par défaut, le fichier de définitions de service WSDL s'ouvre dans une nouvelle vue située à côté de la vue **Navigateur**.

#### Tâches associées

[«Création d'une nouvelle définition de service», à la page 231](#)

L'assistant de définition de service simplifie le processus de création de définitions de service et est intégré à IBM MQ Explorer. Il est déprécié dans IBM MQ 8.0.



[«Suppression de définitions de service», à la page 232](#)

La suppression d'une définition de service est définitive. Une fois supprimée, une définition de service n'est plus récupérable.

#### **Référence associée**

[«Propriétés des définitions de service IBM MQ», à la page 457](#)

Vous pouvez définir des propriétés et des attributs pour des définitions de service lors de la création d'une définition de service ou lors de l'édition d'une définition de service existante.

## **Exportation d'un fichier WSDL**

Après avoir créé une définition de service, vous pouvez exporter le fichier WSDL à un nouvel emplacement.

### **Pourquoi et quand exécuter cette tâche**

Pour exporter le contenu du fichier de définition de services WSDL :

#### **Procédure**

1. Dans la vue **Navigateur**, sélectionnez le référentiel de définitions de service qui contient la définition de service que vous voulez exporter.
2. Dans la vue **Contenu**, cliquez avec le bouton droit de la souris sur la définition de service à exporter afin d'ouvrir le menu, et sélectionnez **Exporter**.

Une boîte de dialogue s'ouvre pour vous permettre d'indiquer le nom et l'emplacement du fichier exporté.

#### **Tâches associées**

[«Création d'une nouvelle définition de service», à la page 231](#)

L'assistant de définition de service simplifie le processus de création de définitions de service et est intégré à IBM MQ Explorer. Il est déprécié dans IBM MQ 8.0.

[«Suppression de définitions de service», à la page 232](#)

La suppression d'une définition de service est définitive. Une fois supprimée, une définition de service n'est plus récupérable.

#### **Référence associée**

[«Propriétés des définitions de service IBM MQ», à la page 457](#)

Vous pouvez définir des propriétés et des attributs pour des définitions de service lors de la création d'une définition de service ou lors de l'édition d'une définition de service existante.

## **Création et configuration d'un ensemble de gestionnaires de files d'attente**

Les ensembles de gestionnaires de files d'attente vous permettent de grouper plusieurs gestionnaires de files d'attente dans un dossier et d'exécuter des opérations sur tous les gestionnaires de files d'attente contenus dans l'ensemble. Vous pouvez ainsi subdiviser les gestionnaires de files d'attente en ensembles "tests" et en ensembles "de production" ou les regrouper en fonction du système d'exploitation de la plateforme.

### **Pourquoi et quand exécuter cette tâche**

Le regroupement des gestionnaires de files d'attente est particulièrement pratique si vous administrez un grand nombre de gestionnaires de files d'attente en utilisant IBM MQ Explorer, car les gestionnaires de files d'attente qui appartiennent à des applications, des services ou des sociétés donnés peuvent être regroupés.

Les rubriques suivantes expliquent comment créer des groupes de gestionnaires de files d'attente dans IBM MQ Explorer:

- [«Affichage d'ensembles de gestionnaires de files d'attente», à la page 234](#)
- [«Définition d'ensembles manuels», à la page 235](#)

- [«Définition d'ensembles automatiques»](#), à la page 236

Les rubriques suivantes expliquent comment configurer les groupes de gestionnaires de files d'attente existants dans IBM MQ Explorer :

- [«Gestion des filtres pour les ensembles automatiques»](#), à la page 237
- [«Ajout et suppression de gestionnaires de files d'attente en mode manuel»](#), à la page 239
- [«Ajout et suppression de gestionnaires de files d'attente en mode automatique»](#), à la page 241
- [«Copie d'un ensemble existant»](#), à la page 246
- [«Suppression d'un ensemble»](#), à la page 248
- [«Copie de gestionnaires de files d'attente dans un ensemble»](#), à la page 249
- [«Déplacement de gestionnaires de files d'attente»](#), à la page 250
- [«Importation et exportation d'ensembles de gestionnaires de files d'attente»](#), à la page 251

Les rubriques suivantes décrivent les divers attributs des pages de propriétés des groupes de gestionnaires de files d'attente dans IBM MQ Explorer:

- [«Modification des propriétés d'un ensemble automatique»](#), à la page 244
- [«Propriétés des ensembles manuels»](#), à la page 243
- [«Propriétés des ensembles automatiques»](#), à la page 242
- [«Modification des propriétés d'un ensemble manuel»](#), à la page 245
- [«Propriétés de gestion des ensembles»](#), à la page 245

## Affichage d'ensembles de gestionnaires de files d'attente

Pour pouvoir utiliser les ensembles de gestionnaires de files d'attente, vous devez afficher les ensembles dans IBM MQ Explorer. Lorsqu'ils sont masqués, les ensembles de gestionnaires de files d'attente existent toujours, mais vous ne pouvez pas les gérer.

### Pourquoi et quand exécuter cette tâche

Depuis la vue **Navigateur**, procédez comme suit :

1. Dans la vue **Navigateur**, cliquez avec le bouton droit de la souris sur le dossier **Gestionnaires de files d'attente** pour ouvrir le menu, puis cliquez sur **Ensembles > Afficher les ensembles**.

La commande **Afficher les ensembles** affiche un ensemble par défaut nommé **Tout** qu'il est impossible d'éditer et qui contient tous les gestionnaires de files d'attente.

Si vous souhaitez masquer tous les ensembles (tout en conservant les définitions et les regroupements), par exemple pour simplifier la vue **Navigateur**, procédez comme suit :

1. Dans la vue **Navigateur**, cliquez avec le bouton droit de la souris sur le dossier **Gestionnaires de files d'attente** pour ouvrir le menu, puis cliquez sur **Ensembles > Masquer les ensembles**.

La commande **Masquer les ensembles** supprime tous les ensembles définis, y compris l'ensemble **Tout**, de la vue **Navigateur** (tout en conservant les définitions et les regroupements).

### Tâches associées

[«Création et configuration d'un ensemble de gestionnaires de files d'attente»](#), à la page 233

Les ensembles de gestionnaires de files d'attente vous permettent de grouper plusieurs gestionnaires de files d'attente dans un dossier et d'exécuter des opérations sur tous les gestionnaires de files d'attente contenus dans l'ensemble. Vous pouvez ainsi subdiviser les gestionnaires de files d'attente en ensembles "tests" et en ensembles "de production" ou les regrouper en fonction du système d'exploitation de la plateforme.

[«Définition d'ensembles manuels»](#), à la page 235

Vous avez la possibilité de définir des ensembles de gestionnaires de files d'attente manuels ne contenant aucun gestionnaire, puis d'ajouter des gestionnaires par la suite en fonction des besoins.

[«Définition d'ensembles automatiques»](#), à la page 236

Vous pouvez définir des ensembles de gestionnaires de files d'attente qui incluent automatiquement les gestionnaires de files d'attente appropriés.

[«Gestion des filtres pour les ensembles automatiques»](#), à la page 237

Vous pouvez utiliser des filtres pour définir quels gestionnaires de files d'attente sont regroupés dans un ensemble. Vous pouvez ajouter, éditer, copier et supprimer des filtres pour configurer des ensembles automatiques de gestionnaires de files d'attente.

[«Ajout et suppression de gestionnaires de files d'attente en mode manuel»](#), à la page 239

Lorsque vous avez créé un ensemble de gestionnaires de files d'attente manuel, vous pouvez ajouter ou supprimer manuellement des gestionnaires.

[«Ajout et suppression de gestionnaires de files d'attente en mode automatique»](#), à la page 241

Vous pouvez définir des filtres pour gérer automatiquement l'appartenance de vos ensembles de gestionnaires de files d'attente.

[«Copie d'un ensemble existant»](#), à la page 246

Copiez un ensemble existant afin de créer un gestionnaire de files d'attente ayant la même configuration.

## Définition d'ensembles manuels

Vous avez la possibilité de définir des ensembles de gestionnaires de files d'attente manuels ne contenant aucun gestionnaire, puis d'ajouter des gestionnaires par la suite en fonction des besoins.

## Pourquoi et quand exécuter cette tâche

Pour définir un nouvel ensemble :

### Procédure

1. Dans la vue Navigator, cliquez avec le bouton droit de la souris sur le dossier **Gestionnaires de files**, puis cliquez sur **Ensembles > Nouvel ensemble...** L'assistant **Nouvel ensemble** s'ouvre.
2. Tapez un nom valide pour le nouvel ensemble de gestionnaires de files d'attente. Le nom de cet ensemble n'est pas soumis aux règles de nom des objets MQ classiques. Toutefois, le nom doit être différent des noms d'ensemble existants.
3. Cliquez sur **Manuel** pour ajouter les gestionnaires de files d'attente manuellement.
4. Sélectionnez l'une des options ci-après :
  - Cliquez sur **Terminer** pour créer un ensemble vide, ou
  - Cliquez sur **Suivant** pour ajouter des gestionnaires de files d'attente au nouvel ensemble.
5. Dans le panneau de sélection manuelle, cochez la case en regard du nom du gestionnaire de files d'attente que vous souhaitez ajouter au nouvel ensemble. Vous pouvez ajouter plusieurs gestionnaires de files d'attente.
6. Cliquez sur **Terminer** pour créer votre ensemble et fermer l'assistant.

### Résultats

Le nouvel ensemble manuel de gestionnaires de files d'attente s'affiche dans la vue Navigateur.

### Que faire ensuite

Si vous avez créé un ensemble vide à l'étape 3, vous pouvez ajouter manuellement des gestionnaires de files d'attente en suivant les instructions de [«Ajout et suppression de gestionnaires de files d'attente en mode manuel»](#), à la page 239

### Tâches associées

[«Création et configuration d'un ensemble de gestionnaires de files d'attente»](#), à la page 233

Les ensembles de gestionnaires de files d'attente vous permettent de grouper plusieurs gestionnaires de files d'attente dans un dossier et d'exécuter des opérations sur tous les gestionnaires de files d'attente contenus dans l'ensemble. Vous pouvez ainsi subdiviser les gestionnaires de files d'attente en ensembles "tests" et en ensembles "de production" ou les regrouper en fonction du système d'exploitation de la plateforme.

«Affichage d'ensembles de gestionnaires de files d'attente», à la page 234

Pour pouvoir utiliser les ensembles de gestionnaires de files d'attente, vous devez afficher les ensembles dans IBM MQ Explorer. Lorsqu'ils sont masqués, les ensembles de gestionnaires de files d'attente existent toujours, mais vous ne pouvez pas les gérer.

«Définition d'ensembles manuels», à la page 235

Vous avez la possibilité de définir des ensembles de gestionnaires de files d'attente manuels ne contenant aucun gestionnaire, puis d'ajouter des gestionnaires par la suite en fonction des besoins.

«Définition d'ensembles automatiques», à la page 236

Vous pouvez définir des ensembles de gestionnaires de files d'attente qui incluent automatiquement les gestionnaires de files d'attente appropriés.

«Gestion des filtres pour les ensembles automatiques», à la page 237

Vous pouvez utiliser des filtres pour définir quels gestionnaires de files d'attente sont regroupés dans un ensemble. Vous pouvez ajouter, éditer, copier et supprimer des filtres pour configurer des ensembles automatiques de gestionnaires de files d'attente.

«Ajout et suppression de gestionnaires de files d'attente en mode manuel», à la page 239

Lorsque vous avez créé un ensemble de gestionnaires de files d'attente manuel, vous pouvez ajouter ou supprimer manuellement des gestionnaires.

«Ajout et suppression de gestionnaires de files d'attente en mode automatique», à la page 241

Vous pouvez définir des filtres pour gérer automatiquement l'appartenance de vos ensembles de gestionnaires de files d'attente.

## Définition d'ensembles automatiques

Vous pouvez définir des ensembles de gestionnaires de files d'attente qui incluent automatiquement les gestionnaires de files d'attente appropriés.

### Pourquoi et quand exécuter cette tâche

Pour définir un nouvel ensemble :

#### Procédure

1. Dans la vue Navigator, cliquez avec le bouton droit de la souris sur le dossier **Gestionnaires de files**, puis cliquez sur **Ensembles > Nouvel ensemble...** L'assistant **Nouvel ensemble** s'ouvre.
2. Tapez un nom valide pour le nouvel ensemble de gestionnaires de files d'attente. Le nom de cet ensemble n'est pas soumis aux règles de nom des objets MQ classiques. Toutefois, le nom doit être différent des noms d'ensemble existants.
3. Cliquez sur **Automatique** pour ajouter des gestionnaires de files d'attente à l'aide de filtres automatiques, puis cliquez sur **Suivant**.
4. Sélectionnez le filtre que vous souhaitez utiliser dans la sous-fenêtre **Filtres disponibles**, puis cliquez sur **Ajouter->**. Le filtre sera supprimé du panneau **Filtres disponibles** et placé dans la sous-fenêtre **Filtres sélectionnés**. Pour sélectionner plusieurs filtres, par exemple Platform = Unix et Command level = 500, utilisez l'une des options suivantes :
  - Sélectionnez **correspond à N'IMPORTE QUEL des filtres sélectionnés** pour ajouter une instruction OR au filtre, par exemple : Platform = Unix -AND- Command level = 500. L'assistant ne vous permet pas de continuer si vous avez sélectionné des filtres en conflit, par exemple Platform = Unix -AND- Platform = Windows n'est pas autorisé.
  - Sélectionnez **correspond à N'IMPORTE QUEL des filtres sélectionnés** pour ajouter une instruction OR au filtre, par exemple : Platform = Unix -OR- Command level = 500.

Si vous devez créer, copier, éditer ou supprimer des filtres, vous pouvez le faire maintenant en cliquant sur **Gérer les filtres ...** et suivez les instructions décrites dans : «Gestion des filtres pour les ensembles automatiques», à la page 237. Les filtres peuvent également être gérés ultérieurement.

5. Cliquez sur **Terminer** pour créer votre ensemble et fermer l'assistant.

## Résultats

Le nouvel ensemble de gestionnaires de files d'attente s'affiche dans la vue Navigateur.

### Que faire ensuite

Vous pouvez créer de nouveaux filtres afin d'ajouter ou de supprimer des gestionnaires de files d'attente, ou bien copier, éditer et supprimer des filtres en suivant les instructions de [«Gestion des filtres pour les ensembles automatiques»](#), à la page 237

#### Tâches associées

[«Création et configuration d'un ensemble de gestionnaires de files d'attente»](#), à la page 233

Les ensembles de gestionnaires de files d'attente vous permettent de grouper plusieurs gestionnaires de files d'attente dans un dossier et d'exécuter des opérations sur tous les gestionnaires de files d'attente contenus dans l'ensemble. Vous pouvez ainsi subdiviser les gestionnaires de files d'attente en ensembles "tests" et en ensembles "de production" ou les regrouper en fonction du système d'exploitation de la plateforme.

[«Affichage d'ensembles de gestionnaires de files d'attente»](#), à la page 234

Pour pouvoir utiliser les ensembles de gestionnaires de files d'attente, vous devez afficher les ensembles dans IBM MQ Explorer. Lorsqu'ils sont masqués, les ensembles de gestionnaires de files d'attente existent toujours, mais vous ne pouvez pas les gérer.

[«Définition d'ensembles manuels»](#), à la page 235

Vous avez la possibilité de définir des ensembles de gestionnaires de files d'attente manuels ne contenant aucun gestionnaire, puis d'ajouter des gestionnaires par la suite en fonction des besoins.

[«Définition d'ensembles automatiques»](#), à la page 236

Vous pouvez définir des ensembles de gestionnaires de files d'attente qui incluent automatiquement les gestionnaires de files d'attente appropriés.

[«Gestion des filtres pour les ensembles automatiques»](#), à la page 237

Vous pouvez utiliser des filtres pour définir quels gestionnaires de files d'attente sont regroupés dans un ensemble. Vous pouvez ajouter, éditer, copier et supprimer des filtres pour configurer des ensembles automatiques de gestionnaires de files d'attente.

[«Ajout et suppression de gestionnaires de files d'attente en mode manuel»](#), à la page 239

Lorsque vous avez créé un ensemble de gestionnaires de files d'attente manuel, vous pouvez ajouter ou supprimer manuellement des gestionnaires.

[«Ajout et suppression de gestionnaires de files d'attente en mode automatique»](#), à la page 241

Vous pouvez définir des filtres pour gérer automatiquement l'appartenance de vos ensembles de gestionnaires de files d'attente.

## Gestion des filtres pour les ensembles automatiques

Vous pouvez utiliser des filtres pour définir quels gestionnaires de files d'attente sont regroupés dans un ensemble. Vous pouvez ajouter, éditer, copier et supprimer des filtres pour configurer des ensembles automatiques de gestionnaires de files d'attente.

### Avant de commencer

Avant d'ajouter, d'éditer, de copier ou de supprimer des filtres, effectuez les étapes suivantes :

1. Activez la visibilité comme décrit dans [«Affichage d'ensembles de gestionnaires de files d'attente»](#), à la page 234.
2. Définissez un ensemble dans lequel ajouter ou retirer des gestionnaires de files d'attente comme décrit dans [«Définition d'ensembles automatiques»](#), à la page 236.
3. Cliquez avec le bouton droit de la souris sur le jeu de filtres que vous souhaitez gérer dans la vue **Navigateur**, puis cliquez sur **Éditer l'ensemble ...** Pour ouvrir la fenêtre **Éditer l'ensemble**.
4. Cliquez sur **Gérer les filtres** pour ouvrir la fenêtre **Gérer les filtres**.

## Pourquoi et quand exécuter cette tâche

Pour gérer les filtres, choisissez l'une des options suivantes :

1. [Ajout d'un filtre](#)
2. [Edition d'un filtre](#)
3. [Copie d'un filtre](#)
4. [Retirer un filtre](#)

## Procédure

1. [OPTION 1] Ajouter un nouveau filtre
  - a) Ouvrez la fenêtre **Gestion des filtres** comme décrit au début de cette rubrique.
  - b) Dans la fenêtre **Gestion des filtres**, cliquez sur **Ajouter...**  
La fenêtre **Ajout d'un filtre** s'ouvre.
  - c) Dans la fenêtre **Ajout d'un filtre**, dans la zone **Nom du filtre**, entrez un nom pour le filtre, par exemple **Files d'attente** contenant plus de 50 messages.
  - d) Dans les zones **Inclure les gestionnaires de files d'attente où**, vous pouvez entrer les critères à ajouter au nouveau filtre. Entrez par exemple les informations suivantes :
    - i) Les zones de la première ligne permettent de procéder à un filtrage sur le nom du gestionnaire de files d'attente. Par défaut, la troisième zone contient un astérisque (\*) pour que tous les gestionnaires de files d'attente, quel que soit leur nom, soient inclus dans le filtre. Par exemple, pour inclure uniquement les files d'attente commençant par **jupiter**, entrez **jupiter\***
    - ii) Facultatif : Vous pouvez indiquer un autre critère pour le filtre, en fonction de la valeur d'un attribut des objets. Cochez la case intitulée **- ET -** pour pouvoir éditer les zones. Par exemple, pour inclure uniquement un gestionnaire de files d'attente dont le contenu de la zone **Description** est **Paie**, sélectionnez l'attribut **Paie** ; dans la deuxième zone, sélectionnez **Egal à** ; dans la troisième, entrez **Paie**.
  - e) Facultatif : pour appliquer automatiquement un schéma de colonne existant lors de la mise en oeuvre du filtre, cochez la case **Appliquer automatiquement un schéma de colonne lors de la mise en oeuvre de ce filtre**, puis sélectionnez le schéma de colonne dans la liste.
  - f) Cliquez sur **OK**.  
La fenêtre **Ajout d'un filtre** se ferme. Le nouveau filtre est affiché dans la fenêtre **Gestion des filtres** avec les autres filtres disponibles.
  - g) Dans la fenêtre **Gestion des filtres**, cliquez sur **OK**.  
La fenêtre **Gestion des filtres** se ferme.  
Votre nouveau filtre est ajouté à la liste des filtres disponibles.
2. [OPTION 2] Editer un filtre
  - a) Ouvrez la fenêtre **Gestion des filtres** comme décrit au début de cette rubrique.
  - b) Dans la fenêtre **Gestion des filtres**, cliquez sur **Editer...**  
La boîte de dialogue **Edition d'un filtre** s'ouvre.
  - c) Dans la boîte de dialogue **Edition d'un filtre**, ajoutez, supprimez ou modifiez les critères définis pour le filtre, puis cliquez sur **OK**.  
Pour plus d'informations sur les zones de cette boîte de dialogue, voir [Ajouter un nouveau filtre](#).
  - d) Cliquez sur **OK** pour fermer la fenêtre **Gestion des filtres**.  
Les modifications sont automatiquement appliquées aux tables utilisant ce schéma. La prise en compte des nouveaux filtres peut prendre plusieurs secondes.
3. [OPTION 3] Copier un filtre

Pour créer un filtre similaire à un filtre existant, vous pouvez copier le filtre existant et le modifier. Vous pouvez copier les filtres que vous avez créés, ainsi que les filtres fournis avec IBM MQ Explorer, par exemple, le filtre `Command level = 500`.

- a) Ouvrez la fenêtre **Gestion des filtres** comme décrit au début de cette rubrique.
- b) Dans la boîte de dialogue **Gestion des filtres**, sélectionnez le filtre à copier, puis cliquez sur **Copier comme...**  
La boîte de dialogue **Copie d'un filtre** s'ouvre.
- c) Dans la boîte de dialogue **Copie d'un filtre**, entrez le nom du nouveau filtre, puis cliquez sur **OK**.  
Le nom du filtre copié ne peut pas être le même que le nom du filtre existant.
- d) Dans la fenêtre **Gestion des filtres**, cliquez sur **Editer...**  
La boîte de dialogue **Edition d'un filtre** s'ouvre.
- e) Dans la boîte de dialogue **Edition d'un filtre**, ajoutez, supprimez ou modifiez les critères définis pour le filtre, puis cliquez sur **OK**.  
Pour plus d'informations sur les zones de cette boîte de dialogue, voir [Ajouter un nouveau filtre](#).
- f) Cliquez sur **OK** pour fermer la fenêtre **Gestion des filtres**.  
Le nouveau filtre peut désormais être appliqué.

#### 4. [OPTION 4] Retirer un filtre

- a) Ouvrez la fenêtre **Gestion des filtres** comme décrit au début de cette rubrique.
- b) Dans la boîte de dialogue **Gestion des filtres**, sélectionnez le filtre à supprimer, puis cliquez sur **Retirer...**  
La boîte de dialogue de confirmation de **retrait du filtre** s'ouvre.
- c) Cliquez sur **Oui** pour supprimer le filtre et fermer la boîte de dialogue de confirmation.
- d) Cliquez sur **OK** pour fermer la fenêtre **Gestion des filtres**.

Le filtre que vous avez supprimé est retiré de la liste des filtres de l'ensemble de gestionnaires de files d'attente sélectionné. Les gestionnaires de files d'attente ajoutés à l'ensemble à l'aide du filtre ne feront plus partie de l'ensemble de la vue Navigateur.

#### Tâches associées

«Affichage d'ensembles de gestionnaires de files d'attente», à la page 234

Pour pouvoir utiliser les ensembles de gestionnaires de files d'attente, vous devez afficher les ensembles dans IBM MQ Explorer. Lorsqu'ils sont masqués, les ensembles de gestionnaires de files d'attente existent toujours, mais vous ne pouvez pas les gérer.

«Définition d'ensembles manuels», à la page 235

Vous avez la possibilité de définir des ensembles de gestionnaires de files d'attente manuels ne contenant aucun gestionnaire, puis d'ajouter des gestionnaires par la suite en fonction des besoins.

«Définition d'ensembles automatiques», à la page 236

Vous pouvez définir des ensembles de gestionnaires de files d'attente qui incluent automatiquement les gestionnaires de files d'attente appropriés.

«Ajout et suppression de gestionnaires de files d'attente en mode manuel», à la page 239

Lorsque vous avez créé un ensemble de gestionnaires de files d'attente manuel, vous pouvez ajouter ou supprimer manuellement des gestionnaires.

«Ajout et suppression de gestionnaires de files d'attente en mode automatique», à la page 241

Vous pouvez définir des filtres pour gérer automatiquement l'appartenance de vos ensembles de gestionnaires de files d'attente.

## Ajout et suppression de gestionnaires de files d'attente en mode manuel

Lorsque vous avez créé un ensemble de gestionnaires de files d'attente manuel, vous pouvez ajouter ou supprimer manuellement des gestionnaires.

## Avant de commencer

Avant de commencer :

1. Activez la visibilité de l'ensemble, comme décrit dans : [«Affichage d'ensembles de gestionnaires de files d'attente»](#), à la page 234.
2. Définissez un ensemble dans lequel les gestionnaires de files d'attente pourront être ajoutés ou supprimés comme décrit dans [«Définition d'ensembles manuels»](#), à la page 235.

## Pourquoi et quand exécuter cette tâche

Vous pouvez ajouter et supprimer manuellement les gestionnaires de files d'attente dans la vue Navigateur IBM MQ Explorer.

## Procédure

- Pour ajouter ou supprimer des gestionnaires de files d'attente à l'aide de la première méthode, procédez comme suit :
  - a) Cliquez avec le bouton droit de la souris sur l'ensemble à modifier.  
L'appartenance à l'ensemble **Tous** ne peut être modifiée.
  - b) Cliquez sur **Définir l'appartenance...** pour ouvrir la boîte de dialogue **Définir l'appartenance**.  
Tous les gestionnaires de files d'attente disponibles s'affichent. Les cases à cocher des gestionnaires de files d'attente qui font déjà partie de l'ensemble sont sélectionnées.
  - c) Pour ajouter le gestionnaire de files d'attente à l'ensemble, sélectionnez la case à cocher située à côté du nom du gestionnaire de files d'attente correspondant. Pour supprimer le gestionnaire de files d'attente de l'ensemble, désélectionnez la case à cocher située à côté du gestionnaire de files d'attente correspondant.  
Vous pouvez sélectionner plusieurs gestionnaires de files d'attente.
  - d) Cliquez sur **OK** pour enregistrer les modifications et fermer la boîte de dialogue.
- Pour ajouter ou supprimer des gestionnaires de files d'attente à l'aide de la seconde méthode, procédez comme suit :
  - a) Cliquez avec le bouton droit de la souris sur le gestionnaire de files d'attente que vous voulez ajouter à un ensemble de gestionnaires de files d'attente.
  - b) Cliquez sur **Ensembles > Définition manuelle de l'appartenance...** pour ouvrir la boîte de dialogue **Définition manuelle de l'appartenance**.
  - c) Pour ajouter le gestionnaire de files d'attente à l'ensemble de gestionnaires de files d'attente, sélectionnez la case à cocher située à côté du nom de l'ensemble de gestionnaires de files d'attente correspondant. Pour supprimer le gestionnaire de files d'attente de cet ensemble de gestionnaires de files d'attente, désélectionnez la case à cocher située à côté de l'ensemble de gestionnaires de files d'attente correspondant.  
Vous pouvez sélectionner plusieurs ensembles.
  - d) Cliquez sur **OK** pour enregistrer les modifications et fermer la boîte de dialogue.

## Résultats

Si vous avez ajouté ou supprimé des gestionnaires de files d'attente dans un ensemble, la nouvelle appartenance de l'ensemble est affichée dans la vue Navigateur.

### Tâches associées

[«Création et configuration d'un ensemble de gestionnaires de files d'attente»](#), à la page 233

Les ensembles de gestionnaires de files d'attente vous permettent de grouper plusieurs gestionnaires de files d'attente dans un dossier et d'exécuter des opérations sur tous les gestionnaires de files d'attente contenus dans l'ensemble. Vous pouvez ainsi subdiviser les gestionnaires de files d'attente en ensembles "tests" et en ensembles "de production" ou les regrouper en fonction du système d'exploitation de la plateforme.

[«Affichage d'ensembles de gestionnaires de files d'attente»](#), à la page 234



Pour pouvoir utiliser les ensembles de gestionnaires de files d'attente, vous devez afficher les ensembles dans IBM MQ Explorer. Lorsqu'ils sont masqués, les ensembles de gestionnaires de files d'attente existent toujours, mais vous ne pouvez pas les gérer.

«Définition d'ensembles manuels», à la page 235

Vous avez la possibilité de définir des ensembles de gestionnaires de files d'attente manuels ne contenant aucun gestionnaire, puis d'ajouter des gestionnaires par la suite en fonction des besoins.

«Définition d'ensembles automatiques», à la page 236

Vous pouvez définir des ensembles de gestionnaires de files d'attente qui incluent automatiquement les gestionnaires de files d'attente appropriés.

«Gestion des filtres pour les ensembles automatiques», à la page 237

Vous pouvez utiliser des filtres pour définir quels gestionnaires de files d'attente sont regroupés dans un ensemble. Vous pouvez ajouter, éditer, copier et supprimer des filtres pour configurer des ensembles automatiques de gestionnaires de files d'attente.

«Ajout et suppression de gestionnaires de files d'attente en mode manuel», à la page 239

Lorsque vous avez créé un ensemble de gestionnaires de files d'attente manuel, vous pouvez ajouter ou supprimer manuellement des gestionnaires.

«Ajout et suppression de gestionnaires de files d'attente en mode automatique», à la page 241

Vous pouvez définir des filtres pour gérer automatiquement l'appartenance de vos ensembles de gestionnaires de files d'attente.

## Ajout et suppression de gestionnaires de files d'attente en mode automatique

Vous pouvez définir des filtres pour gérer automatiquement l'appartenance de vos ensembles de gestionnaires de files d'attente.

### Avant de commencer

Avant de commencer :

1. Activez la visibilité des ensembles en vous conformant aux instructions de la section [«Affichage d'ensembles de gestionnaires de files d'attente»](#), à la page 234.
2. Définissez un ensemble dans lequel les gestionnaires de files d'attente pourront être ajoutés ou supprimés comme décrit dans [«Définition d'ensembles automatiques»](#), à la page 236.

### Pourquoi et quand exécuter cette tâche

Pour ajouter et supprimer des gestionnaires de files d'attente, procédez comme suit :

### Procédure

1. Cliquez avec le bouton droit de la souris sur l'ensemble à modifier. L'appartenance à l'ensemble **Tous** ne peut être modifiée.
2. Cliquez sur **Editer l'ensemble...** pour ouvrir la boîte de dialogue **Edition d'un ensemble**. Les filtres en cours sont affichés, ce qui vous permet d'en retirer ou d'en ajouter (vous pouvez également les modifier, les copier ou les supprimer, comme décrit dans [«Gestion des filtres pour les ensembles automatiques»](#), à la page 237).
3. Cliquez sur **OK** pour enregistrer les modifications et fermer la fenêtre.

### Résultats

Si vos modifications du filtre ont eu pour conséquence d'ajouter des gestionnaires de files d'attente à l'ensemble ou d'en retirer, la nouvelle appartenance de l'ensemble s'affiche dans la vue Navigateur.

### Que faire ensuite

#### Tâches associées

[«Création et configuration d'un ensemble de gestionnaires de files d'attente»](#), à la page 233

Les ensembles de gestionnaires de files d'attente vous permettent de grouper plusieurs gestionnaires de files d'attente dans un dossier et d'exécuter des opérations sur tous les gestionnaires de files d'attente contenus dans l'ensemble. Vous pouvez ainsi subdiviser les gestionnaires de files d'attente en ensembles "tests" et en ensembles "de production" ou les regrouper en fonction du système d'exploitation de la plateforme.

«Affichage d'ensembles de gestionnaires de files d'attente», à la page 234

Pour pouvoir utiliser les ensembles de gestionnaires de files d'attente, vous devez afficher les ensembles dans IBM MQ Explorer. Lorsqu'ils sont masqués, les ensembles de gestionnaires de files d'attente existent toujours, mais vous ne pouvez pas les gérer.

«Définition d'ensembles manuels», à la page 235

Vous avez la possibilité de définir des ensembles de gestionnaires de files d'attente manuels ne contenant aucun gestionnaire, puis d'ajouter des gestionnaires par la suite en fonction des besoins.

«Définition d'ensembles automatiques», à la page 236

Vous pouvez définir des ensembles de gestionnaires de files d'attente qui incluent automatiquement les gestionnaires de files d'attente appropriés.

«Gestion des filtres pour les ensembles automatiques», à la page 237

Vous pouvez utiliser des filtres pour définir quels gestionnaires de files d'attente sont regroupés dans un ensemble. Vous pouvez ajouter, éditer, copier et supprimer des filtres pour configurer des ensembles automatiques de gestionnaires de files d'attente.

«Ajout et suppression de gestionnaires de files d'attente en mode manuel», à la page 239

Lorsque vous avez créé un ensemble de gestionnaires de files d'attente manuel, vous pouvez ajouter ou supprimer manuellement des gestionnaires.

## Propriétés des ensembles automatiques

Un ensemble de gestionnaires de files d'attente automatique contient plusieurs propriétés modifiables.

Les descriptions des options de la boîte de dialogue **Edition d'un ensemble** sont répertoriées dans le tableau suivant.

Objet	Description
Nom de l'ensemble	Entrez un nom valide pour l'ensemble de gestionnaires de files d'attente. Le nom de cet ensemble n'est pas soumis aux règles de dénomination d'objet IBM MQ normales en ce qui concerne les caractères, mais il est soumis aux règles de longueur d'IBM MQ de dénomination d'objet. Le nom de l'ensemble doit être différent des noms d'ensemble existants.
correspondance avec TOUS les filtres	Sélectionnez <b>Correspond à TOUS les filtres sélectionnés</b> pour ajouter une instruction AND au filtre, par exemple :Platform = Unix -AND- Command level = 500. L'assistant ne vous autorise pas à continuer si vous avez sélectionné des filtres contradictoires. Par exemple, vous ne pouvez pas avoir :Platform = Unix -AND- Platform = Windows. Les instructions AND ne peuvent pas être mélangées avec des instructions OR dans le filtre. Par exemple, vous ne pouvez pas avoir :Platform = Unix -OR- Platform = Windows -AND- Command level = 500
correspondance avec au moins UN des filtres sélectionnés	Sélectionnez <b>correspond à N'IMPORTE QUEL des filtres sélectionnés</b> pour ajouter une instruction OR au filtre, par exemple :Platform = Unix -OR- Command level = 500. Les instructions OR ne peuvent pas être mélangées avec des instructions AND dans le filtre. Par exemple, vous ne pouvez pas avoir :Platform = Unix -OR- Platform = Windows -AND- Command level = 500

Objet	Description
Ajouter->	Sélectionnez le filtre dans la sous-fenêtre <b>Filtres disponibles</b> que vous souhaitez ajouter et cliquez sur <b>Ajouter-&gt;</b> . Le filtre est supprimé du panneau <b>Filtres disponibles</b> et placé dans la sous-fenêtre <b>Filtres sélectionnés</b> .
<-Supprimer	Sélectionnez le filtre dans la sous-fenêtre <b>Filtres sélectionnés</b> que vous souhaitez supprimer, puis cliquez sur <b>&lt;-Remove</b> . Le filtre est alors supprimé du panneau <b>Filtres sélectionnés</b> et placé dans le panneau <b>Filtres disponibles</b> .
Gérer les filtres...	Cliquez sur <b>Gérer les filtres...</b> pour ouvrir la fenêtre <b>Gérer les filtres</b> . La procédure de gestion des filtres est expliquée ici : <a href="#">«Gestion des filtres pour les ensembles automatiques»</a> , à la page 237.

### Tâches associées

[«Modification des propriétés d'un ensemble automatique»](#), à la page 244

Vous pouvez modifier les propriétés d'un ensemble automatique existant.

[«Création et configuration d'un ensemble de gestionnaires de files d'attente»](#), à la page 233

Les ensembles de gestionnaires de files d'attente vous permettent de grouper plusieurs gestionnaires de files d'attente dans un dossier et d'exécuter des opérations sur tous les gestionnaires de files d'attente contenus dans l'ensemble. Vous pouvez ainsi subdiviser les gestionnaires de files d'attente en ensembles "tests" et en ensembles "de production" ou les regrouper en fonction du système d'exploitation de la plateforme.

[«Définition d'ensembles automatiques»](#), à la page 236

Vous pouvez définir des ensembles de gestionnaires de files d'attente qui incluent automatiquement les gestionnaires de files d'attente appropriés.

[«Gestion des filtres pour les ensembles automatiques»](#), à la page 237

Vous pouvez utiliser des filtres pour définir quels gestionnaires de files d'attente sont regroupés dans un ensemble. Vous pouvez ajouter, éditer, copier et supprimer des filtres pour configurer des ensembles automatiques de gestionnaires de files d'attente.

[«Ajout et suppression de gestionnaires de files d'attente en mode automatique»](#), à la page 241

Vous pouvez définir des filtres pour gérer automatiquement l'appartenance de vos ensembles de gestionnaires de files d'attente.

### Propriétés des ensembles manuels

Un ensemble de gestionnaires de files d'attente manuel ne contient qu'une seule propriété modifiable.

L'option de la boîte de dialogue **Edition d'un ensemble** est décrite dans le tableau suivant.

Objet	Description
Nom de l'ensemble	Entrez un nom valide pour l'ensemble de gestionnaires de files d'attente. Le nom de cet ensemble n'est pas soumis aux règles de dénomination d'objet IBM MQ normales en ce qui concerne les caractères, mais il est soumis aux règles de longueur d'IBM MQ de dénomination d'objet. Le nom de l'ensemble doit être différent des noms d'ensemble existants.

### Tâches associées

[«Modification des propriétés d'un ensemble manuel»](#), à la page 245

Vous pouvez modifier les propriétés d'un ensemble manuel existant.

[«Création et configuration d'un ensemble de gestionnaires de files d'attente»](#), à la page 233

Les ensembles de gestionnaires de files d'attente vous permettent de grouper plusieurs gestionnaires de files d'attente dans un dossier et d'exécuter des opérations sur tous les gestionnaires de files d'attente contenus dans l'ensemble. Vous pouvez ainsi subdiviser les gestionnaires de files d'attente en ensembles "tests" et en ensembles "de production" ou les regrouper en fonction du système d'exploitation de la plateforme.

«Définition d'ensembles manuels», à la page 235

Vous avez la possibilité de définir des ensembles de gestionnaires de files d'attente manuels ne contenant aucun gestionnaire, puis d'ajouter des gestionnaires par la suite en fonction des besoins.

«Ajout et suppression de gestionnaires de files d'attente en mode manuel», à la page 239

Lorsque vous avez créé un ensemble de gestionnaires de files d'attente manuel, vous pouvez ajouter ou supprimer manuellement des gestionnaires.

## Modification des propriétés d'un ensemble automatique

Vous pouvez modifier les propriétés d'un ensemble automatique existant.

### Pourquoi et quand exécuter cette tâche

Vous pouvez ouvrir de deux manières la boîte de dialogue **Edition d'un ensemble** pour les ensembles de gestionnaires de files d'attente automatiques dans la vue Navigateur IBM MQ Explorer. Pour ouvrir la boîte de dialogue **Edition d'un ensemble** en utilisant la première méthode :

### Procédure

1. Cliquez avec le bouton droit de la souris sur l'ensemble automatique à modifier.
2. Cliquez sur **Editer l'ensemble ...** pour ouvrir la boîte de dialogue **Editer l'ensemble**.

### Résultats

La boîte de dialogue **Edition d'un ensemble** est ouverte et vous pouvez modifier les propriétés de l'ensemble automatique.

### Que faire ensuite

Pour ouvrir la boîte de dialogue **Edition d'un ensemble** en utilisant la seconde méthode :

1. Cliquez avec le bouton droit de la souris sur **Gestionnaires de files d'attente**.
2. Cliquez sur **Ensembles > Gérer les ensembles** pour ouvrir la boîte de dialogue **Gestion des ensembles**.
3. Sélectionnez l'ensemble automatique dont vous souhaitez modifier les propriétés.
4. Cliquez sur **Editer...** pour ouvrir la boîte de dialogue **Editer l'ensemble** pour les ensembles automatiques.

La boîte de dialogue **Edition d'un ensemble** est ouverte et vous pouvez modifier les propriétés de l'ensemble automatique.

### Tâches associées

«Création et configuration d'un ensemble de gestionnaires de files d'attente», à la page 233

Les ensembles de gestionnaires de files d'attente vous permettent de grouper plusieurs gestionnaires de files d'attente dans un dossier et d'exécuter des opérations sur tous les gestionnaires de files d'attente contenus dans l'ensemble. Vous pouvez ainsi subdiviser les gestionnaires de files d'attente en ensembles "tests" et en ensembles "de production" ou les regrouper en fonction du système d'exploitation de la plateforme.

«Définition d'ensembles automatiques», à la page 236

Vous pouvez définir des ensembles de gestionnaires de files d'attente qui incluent automatiquement les gestionnaires de files d'attente appropriés.

«Gestion des filtres pour les ensembles automatiques», à la page 237

Vous pouvez utiliser des filtres pour définir quels gestionnaires de files d'attente sont regroupés dans un ensemble. Vous pouvez ajouter, éditer, copier et supprimer des filtres pour configurer des ensembles automatiques de gestionnaires de files d'attente.

«Ajout et suppression de gestionnaires de files d'attente en mode automatique», à la page 241

Vous pouvez définir des filtres pour gérer automatiquement l'appartenance de vos ensembles de gestionnaires de files d'attente.

### Référence associée

«Propriétés des ensembles automatiques», à la page 242

Un ensemble de gestionnaires de files d'attente automatique contient plusieurs propriétés modifiables.

## Modification des propriétés d'un ensemble manuel

Vous pouvez modifier les propriétés d'un ensemble manuel existant.

### Pourquoi et quand exécuter cette tâche

Vous pouvez ouvrir de deux manières la boîte de dialogue **Edition d'un ensemble** pour les ensembles de gestionnaires de files d'attente automatiques dans la vue Navigateur IBM MQ Explorer. Pour ouvrir la boîte de dialogue **Edition d'un ensemble** en utilisant la première méthode :

### Procédure

1. Cliquez avec le bouton droit de la souris sur l'ensemble manuel à modifier.
2. Cliquez sur **Editer l'ensemble ...** pour ouvrir la boîte de dialogue **Editer l'ensemble**.

### Résultats

La boîte de dialogue **Edition d'un ensemble** est ouverte et vous pouvez modifier les propriétés de l'ensemble manuel.

### Que faire ensuite

Pour ouvrir la boîte de dialogue **Edition d'un ensemble** en utilisant la seconde méthode :

1. Cliquez avec le bouton droit de la souris sur **Gestionnaires de files d'attente**.
2. Cliquez sur **Ensembles > Gérer les ensembles** pour ouvrir la boîte de dialogue **Gestion des ensembles**.
3. Sélectionnez l'ensemble manuel dont vous souhaitez modifier les propriétés.
4. Cliquez sur **Editer...** Pour ouvrir la boîte de dialogue **Édition d'un ensemble** pour les jeux manuels.

La boîte de dialogue **Edition d'un ensemble** est ouverte et vous pouvez modifier les propriétés de l'ensemble manuel.

### Tâches associées

«Création et configuration d'un ensemble de gestionnaires de files d'attente», à la page 233

Les ensembles de gestionnaires de files d'attente vous permettent de grouper plusieurs gestionnaires de files d'attente dans un dossier et d'exécuter des opérations sur tous les gestionnaires de files d'attente contenus dans l'ensemble. Vous pouvez ainsi subdiviser les gestionnaires de files d'attente en ensembles "tests" et en ensembles "de production" ou les regrouper en fonction du système d'exploitation de la plateforme.

«Définition d'ensembles manuels», à la page 235

Vous avez la possibilité de définir des ensembles de gestionnaires de files d'attente manuels ne contenant aucun gestionnaire, puis d'ajouter des gestionnaires par la suite en fonction des besoins.

«Ajout et suppression de gestionnaires de files d'attente en mode manuel», à la page 239

Lorsque vous avez créé un ensemble de gestionnaires de files d'attente manuel, vous pouvez ajouter ou supprimer manuellement des gestionnaires.

### Référence associée

«Propriétés des ensembles manuels», à la page 243

Un ensemble de gestionnaires de files d'attente manuel ne contient qu'une seule propriété modifiable.

## Propriétés de gestion des ensembles

Vous gérez les propriétés définies dans la boîte de dialogue **Gestion des ensembles**.

Cliquez avec le bouton droit de la souris sur Gestionnaires de files d'attente pour ouvrir l'élément de menu **Ensembles**, puis cliquez sur **Gérer les ensembles** pour ouvrir la boîte de dialogue **Gestion des ensembles**.

Les descriptions des options de la boîte de dialogue **Gestion d'un ensemble** sont répertoriées dans le tableau suivant.

Objet	Description
Ajouter	Cliquez sur <b>Ajouter...</b> pour ouvrir la fenêtre <b>Nouvel ensemble</b> afin de définir un nouvel ensemble. Vous pouvez ajouter de cette manière des ensembles manuels et des ensembles automatiques. La procédure de définition d'un nouvel ensemble manuel est présentée dans « <a href="#">Définition d'ensembles manuels</a> », à la page 235. La procédure de définition d'un nouvel ensemble automatique est présentée dans « <a href="#">Définition d'ensembles automatiques</a> », à la page 236.
Copier comme	Cliquez sur <b>Copier comme...</b> pour ouvrir la boîte de dialogue <b>Copier comme</b> . Vous pouvez copier de cette manière des ensembles manuels et des ensembles automatiques. La procédure de copie d'ensembles définis est expliquée dans « <a href="#">Copie d'un ensemble existant</a> », à la page 246.
Editer	Si un ensemble manuel est sélectionné, cliquez sur <b>Editer...</b> pour ouvrir la boîte de dialogue <b>Edition d'un ensemble</b> . Le nom de l'ensemble manuel peut être modifié. Le nom que vous entrez doit être unique ; vous ne pourrez pas cliquer sur <b>OK</b> tant qu'un nom unique n'aura pas été entré.  Si un ensemble automatique est sélectionné, cliquez sur <b>Editer...</b> pour ouvrir la fenêtre <a href="#">Edition d'un ensemble</a> .
Retirer	Cliquez sur <b>Supprimer...</b> pour supprimer l'ensemble sélectionné. Vous serez invité à confirmer ou à annuler votre demande.

### Tâches associées

«[Création et configuration d'un ensemble de gestionnaires de files d'attente](#)», à la page 233

Les ensembles de gestionnaires de files d'attente vous permettent de grouper plusieurs gestionnaires de files d'attente dans un dossier et d'exécuter des opérations sur tous les gestionnaires de files d'attente contenus dans l'ensemble. Vous pouvez ainsi subdiviser les gestionnaires de files d'attente en ensembles "tests" et en ensembles "de production" ou les regrouper en fonction du système d'exploitation de la plateforme.

«[Affichage d'ensembles de gestionnaires de files d'attente](#)», à la page 234

Pour pouvoir utiliser les ensembles de gestionnaires de files d'attente, vous devez afficher les ensembles dans IBM MQ Explorer. Lorsqu'ils sont masqués, les ensembles de gestionnaires de files d'attente existent toujours, mais vous ne pouvez pas les gérer.

«[Définition d'ensembles manuels](#)», à la page 235

Vous avez la possibilité de définir des ensembles de gestionnaires de files d'attente manuels ne contenant aucun gestionnaire, puis d'ajouter des gestionnaires par la suite en fonction des besoins.

«[Ajout et suppression de gestionnaires de files d'attente en mode manuel](#)», à la page 239

Lorsque vous avez créé un ensemble de gestionnaires de files d'attente manuel, vous pouvez ajouter ou supprimer manuellement des gestionnaires.

«[Déplacement de gestionnaires de files d'attente](#)», à la page 250

Il est possible de faire glisser des gestionnaires de files d'attente vers des ensembles et hors de ces ensembles.

### Copie d'un ensemble existant

Copiez un ensemble existant afin de créer un gestionnaire de files d'attente ayant la même configuration.

## Avant de commencer

Avant de commencer :

1. Activez la visibilité des ensembles en vous conformant aux instructions de la section [«Affichage d'ensembles de gestionnaires de files d'attente»](#), à la page 234.
2. Définissez l'ensemble à copier, comme décrit dans :[«Définition d'ensembles automatiques»](#), à la page 236 ou : [«Définition d'ensembles manuels»](#), à la page 235.

## Pourquoi et quand exécuter cette tâche

Pour copier un ensemble existant, procédez comme suit :

### Procédure

1. Dans la vue **Navigateur**, cliquez avec le bouton droit de la souris sur le dossier **Gestionnaires de files d'attente**, puis cliquez sur **Ensembles > Gérer les ensembles**.  
La fenêtre **Gestion des ensembles** apparaît.
2. Sélectionnez l'ensemble à copier.
3. Cliquez sur **Copier comme...** pour ouvrir la boîte de dialogue **Copier l'ensemble**.
4. Tapez un nom pour le nouvel ensemble dans la zone **Nom du nouvel ensemble**. Le nom du nouvel ensemble doit être unique.
5. Cliquez sur **OK** pour copier l'ensemble et fermer la boîte de dialogue.

### Résultats

Vous venez de copier un ensemble et la vue **Navigateur** est actualisée pour tenir compte du nouvel ensemble (cette opération peut prendre quelques secondes si l'ensemble contient de nombreux gestionnaires de files d'attente).

#### Tâches associées

[«Création et configuration d'un ensemble de gestionnaires de files d'attente»](#), à la page 233

Les ensembles de gestionnaires de files d'attente vous permettent de grouper plusieurs gestionnaires de files d'attente dans un dossier et d'exécuter des opérations sur tous les gestionnaires de files d'attente contenus dans l'ensemble. Vous pouvez ainsi subdiviser les gestionnaires de files d'attente en ensembles "tests" et en ensembles "de production" ou les regrouper en fonction du système d'exploitation de la plateforme.

[«Affichage d'ensembles de gestionnaires de files d'attente»](#), à la page 234

Pour pouvoir utiliser les ensembles de gestionnaires de files d'attente, vous devez afficher les ensembles dans IBM MQ Explorer. Lorsqu'ils sont masqués, les ensembles de gestionnaires de files d'attente existent toujours, mais vous ne pouvez pas les gérer.

[«Définition d'ensembles manuels»](#), à la page 235

Vous avez la possibilité de définir des ensembles de gestionnaires de files d'attente manuels ne contenant aucun gestionnaire, puis d'ajouter des gestionnaires par la suite en fonction des besoins.

[«Définition d'ensembles automatiques»](#), à la page 236

Vous pouvez définir des ensembles de gestionnaires de files d'attente qui incluent automatiquement les gestionnaires de files d'attente appropriés.

[«Gestion des filtres pour les ensembles automatiques»](#), à la page 237

Vous pouvez utiliser des filtres pour définir quels gestionnaires de files d'attente sont regroupés dans un ensemble. Vous pouvez ajouter, éditer, copier et supprimer des filtres pour configurer des ensembles automatiques de gestionnaires de files d'attente.

[«Ajout et suppression de gestionnaires de files d'attente en mode manuel»](#), à la page 239

Lorsque vous avez créé un ensemble de gestionnaires de files d'attente manuel, vous pouvez ajouter ou supprimer manuellement des gestionnaires.

[«Ajout et suppression de gestionnaires de files d'attente en mode automatique»](#), à la page 241

Vous pouvez définir des filtres pour gérer automatiquement l'appartenance de vos ensembles de gestionnaires de files d'attente.

## Suppression d'un ensemble

La suppression d'un ensemble de gestionnaires de files d'attente supprime l'ensemble lui-même, mais pas les gestionnaires de files d'attente qu'il contient.

### Avant de commencer

1. Activez la visibilité des ensembles en vous conformant aux instructions de la section [«Affichage d'ensembles de gestionnaires de files d'attente»](#), à la page 234.
2. Définissez l'ensemble à supprimer en vous conformant aux instructions de la section [«Définition d'ensembles automatiques»](#), à la page 236 ou de : [«Définition d'ensembles manuels»](#), à la page 235.

### Pourquoi et quand exécuter cette tâche

Lorsque vous supprimez un ensemble de gestionnaires de files d'attente, les gestionnaires de files d'attente contenu dans cet ensemble ne sont PAS supprimés. Pour supprimer un ensemble existant, procédez comme suit.

1. Dans la vue **Navigateur**, cliquez sur l'ensemble à supprimer avec le bouton droit de la souris pour ouvrir le menu. Cliquez sur **Supprimer** pour ouvrir la boîte de dialogue de confirmation. Cliquez sur **Supprimer** pour supprimer définitivement l'ensemble sélectionné.

### Résultats

L'ensemble est supprimé et la vue Navigateur est mise à jour (cette opération peut prendre plusieurs secondes si l'ensemble contenait plusieurs gestionnaires de files d'attente).

#### Tâches associées

[«Création et configuration d'un ensemble de gestionnaires de files d'attente»](#), à la page 233

Les ensembles de gestionnaires de files d'attente vous permettent de grouper plusieurs gestionnaires de files d'attente dans un dossier et d'exécuter des opérations sur tous les gestionnaires de files d'attente contenus dans l'ensemble. Vous pouvez ainsi subdiviser les gestionnaires de files d'attente en ensembles "tests" et en ensembles "de production" ou les regrouper en fonction du système d'exploitation de la plateforme.

[«Affichage d'ensembles de gestionnaires de files d'attente»](#), à la page 234

Pour pouvoir utiliser les ensembles de gestionnaires de files d'attente, vous devez afficher les ensembles dans IBM MQ Explorer. Lorsqu'ils sont masqués, les ensembles de gestionnaires de files d'attente existent toujours, mais vous ne pouvez pas les gérer.

[«Définition d'ensembles manuels»](#), à la page 235

Vous avez la possibilité de définir des ensembles de gestionnaires de files d'attente manuels ne contenant aucun gestionnaire, puis d'ajouter des gestionnaires par la suite en fonction des besoins.

[«Définition d'ensembles automatiques»](#), à la page 236

Vous pouvez définir des ensembles de gestionnaires de files d'attente qui incluent automatiquement les gestionnaires de files d'attente appropriés.

[«Gestion des filtres pour les ensembles automatiques»](#), à la page 237

Vous pouvez utiliser des filtres pour définir quels gestionnaires de files d'attente sont regroupés dans un ensemble. Vous pouvez ajouter, éditer, copier et supprimer des filtres pour configurer des ensembles automatiques de gestionnaires de files d'attente.

[«Ajout et suppression de gestionnaires de files d'attente en mode manuel»](#), à la page 239

Lorsque vous avez créé un ensemble de gestionnaires de files d'attente manuel, vous pouvez ajouter ou supprimer manuellement des gestionnaires.

[«Ajout et suppression de gestionnaires de files d'attente en mode automatique»](#), à la page 241

Vous pouvez définir des filtres pour gérer automatiquement l'appartenance de vos ensembles de gestionnaires de files d'attente.



## Copie de gestionnaires de files d'attente dans un ensemble

Copier des gestionnaires de files d'attente d'un ensemble à un autre est une méthode pratique pour ajouter rapidement un gestionnaire de files d'attente à une sélection d'ensembles, sans avoir à ajouter le gestionnaire de files d'attente individuellement à chaque ensemble.

### Avant de commencer

Avant de commencer :

1. Activez la visibilité de l'ensemble, comme décrit dans : [«Affichage d'ensembles de gestionnaires de files d'attente»](#), à la page 234.
2. Définissez au moins deux ensembles manuels, un à partir duquel effectuer la copie et l'autre vers lequel effectuer la copie, comme décrit dans : [«Définition d'ensembles manuels»](#), à la page 235. Les ensembles automatiques ne peuvent pas être utilisés avec la procédure suivante.

### Pourquoi et quand exécuter cette tâche

Pour copier les gestionnaires de files d'attente dans un ensemble, procédez comme suit :

### Procédure

1. Dans la vue **Navigateur**, cliquez avec le bouton droit de la souris sur l'ensemble à partir duquel vous souhaitez copier les gestionnaires de files d'attente, puis cliquez sur **Copier vers l'ensemble...**  
La boîte de dialogue **Copier vers l'ensemble** s'ouvre.
2. Cochez la case en regard du nom de l'ensemble auquel ajouter les gestionnaires de files d'attente. Vous pouvez sélectionner plusieurs ensembles.
3. Facultatif : vous pouvez cliquer sur **Gérer les ensembles ...** pour définir ou supprimer un ensemble tel qu'il est décrit dans : [«Ajout et suppression de gestionnaires de files d'attente en mode manuel»](#), à la page 239
4. Cliquez sur **OK** pour fermer la boîte de dialogue **Copier vers l'ensemble**.

### Résultats

Vous venez de copier le contenu d'un ensemble dans un autre. La vue **Navigateur** est actualisée pour tenir compte de ces nouvelles informations (cette opération peut prendre quelques secondes si l'ensemble contient de nombreux gestionnaires de files d'attente).

#### Tâches associées

[«Création et configuration d'un ensemble de gestionnaires de files d'attente»](#), à la page 233

Les ensembles de gestionnaires de files d'attente vous permettent de grouper plusieurs gestionnaires de files d'attente dans un dossier et d'exécuter des opérations sur tous les gestionnaires de files d'attente contenus dans l'ensemble. Vous pouvez ainsi subdiviser les gestionnaires de files d'attente en ensembles "tests" et en ensembles "de production" ou les regrouper en fonction du système d'exploitation de la plateforme.

[«Affichage d'ensembles de gestionnaires de files d'attente»](#), à la page 234

Pour pouvoir utiliser les ensembles de gestionnaires de files d'attente, vous devez afficher les ensembles dans IBM MQ Explorer. Lorsqu'ils sont masqués, les ensembles de gestionnaires de files d'attente existent toujours, mais vous ne pouvez pas les gérer.

[«Définition d'ensembles manuels»](#), à la page 235

Vous avez la possibilité de définir des ensembles de gestionnaires de files d'attente manuels ne contenant aucun gestionnaire, puis d'ajouter des gestionnaires par la suite en fonction des besoins.

[«Ajout et suppression de gestionnaires de files d'attente en mode manuel»](#), à la page 239

Lorsque vous avez créé un ensemble de gestionnaires de files d'attente manuel, vous pouvez ajouter ou supprimer manuellement des gestionnaires.

[«Déplacement de gestionnaires de files d'attente»](#), à la page 250

Il est possible de faire glisser des gestionnaires de files d'attente vers des ensembles et hors de ces ensembles.

## Déplacement de gestionnaires de files d'attente

Il est possible de faire glisser des gestionnaires de files d'attente vers des ensembles et hors de ces ensembles.

### Avant de commencer

Avant de commencer :

1. Activez la visibilité des ensembles en vous conformant aux instructions de la section [«Affichage d'ensembles de gestionnaires de files d'attente»](#), à la page 234.
2. Définissez l'ensemble auquel le gestionnaire de files d'attente va être ajouté ou duquel il va être retiré, conformément aux instructions de la section [«Définition d'ensembles manuels»](#), à la page 235.

### Pourquoi et quand exécuter cette tâche

Il existe plusieurs façons de faire glisser des gestionnaires de files d'attente :

### Procédure

- Faites glisser un gestionnaire de files d'attente de l'ensemble Tout vers l'ensemble manuel auquel vous souhaitez l'ajouter. Ce gestionnaire de files d'attente ne sera pas supprimé de l'ensemble Tout.
- Faites glisser un gestionnaire de files d'attente d'un ensemble manuel vers l'ensemble Tout pour le supprimer de l'ensemble manuel.
- Faites glisser un gestionnaire de files d'attente d'un ensemble manuel vers un autre ensemble manuel. Le gestionnaire de files d'attente est ajouté au deuxième ensemble et supprimé du premier.
- Faites glisser un gestionnaire de files d'attente d'un ensemble automatique vers l'ensemble manuel auquel vous souhaitez l'ajouter. Le gestionnaire de files d'attente n'est pas supprimé de l'ensemble automatique.
- Faites glisser un gestionnaire de files d'attente d'un ensemble manuel vers un autre ensemble manuel en maintenant enfoncée la touche CTRL. Le gestionnaire de files d'attente est ajouté au deuxième ensemble sans être supprimé du premier.

### Exemple

### Que faire ensuite

Il est impossible de faire glisser un gestionnaire de files d'attente vers un ensemble automatique à partir d'un autre ensemble. Il est impossible de faire glisser un gestionnaire de files d'attente d'un ensemble automatique vers l'ensemble Tout. Par exemple, vous ne pouvez pas supprimer un gestionnaire de files d'attente d'un ensemble automatique en le faisant glisser.

#### Tâches associées

[«Création et configuration d'un ensemble de gestionnaires de files d'attente»](#), à la page 233

Les ensembles de gestionnaires de files d'attente vous permettent de grouper plusieurs gestionnaires de files d'attente dans un dossier et d'exécuter des opérations sur tous les gestionnaires de files d'attente contenus dans l'ensemble. Vous pouvez ainsi subdiviser les gestionnaires de files d'attente en ensembles "tests" et en ensembles "de production" ou les regrouper en fonction du système d'exploitation de la plateforme.

[«Affichage d'ensembles de gestionnaires de files d'attente»](#), à la page 234

Pour pouvoir utiliser les ensembles de gestionnaires de files d'attente, vous devez afficher les ensembles dans IBM MQ Explorer. Lorsqu'ils sont masqués, les ensembles de gestionnaires de files d'attente existent toujours, mais vous ne pouvez pas les gérer.

[«Définition d'ensembles manuels»](#), à la page 235

Vous avez la possibilité de définir des ensembles de gestionnaires de files d'attente manuels ne contenant aucun gestionnaire, puis d'ajouter des gestionnaires par la suite en fonction des besoins.

«Ajout et suppression de gestionnaires de files d'attente en mode manuel», à la page 239

Lorsque vous avez créé un ensemble de gestionnaires de files d'attente manuel, vous pouvez ajouter ou supprimer manuellement des gestionnaires.

«Copie de gestionnaires de files d'attente dans un ensemble», à la page 249

Copier des gestionnaires de files d'attente d'un ensemble à un autre est une méthode pratique pour ajouter rapidement un gestionnaire de files d'attente à une sélection d'ensembles, sans avoir à ajouter le gestionnaire de files d'attente individuellement à chaque ensemble.

## Importation et exportation d'ensembles de gestionnaires de files d'attente

Vous pouvez exporter les ensembles de gestionnaires de files d'attente depuis IBM MQ Explorer à des fins de sauvegarde ou pour transférer et importer ces ensembles vers une autre instance d'IBM MQ Explorer.

### Pourquoi et quand exécuter cette tâche

Effectuez l'une des tâches suivantes :

1. [Exporter des ensembles de gestionnaires de files d'attente](#)
2. [Importer des ensembles de gestionnaires de files d'attente](#)

### Procédure

- [OPTION 1] Exporter des ensembles de gestionnaires de files d'attente
  - a) Dans la vue Navigateur, cliquez avec le bouton droit de la souris sur **IBM MQ**, puis cliquez sur **Exporter des paramètres de MQ Explorer...**  
La boîte de dialogue **Exportation** s'ouvre.
  - b) Sélectionnez **Ensembles** parmi les cases à cocher.
  - c) Entrez un nom et un emplacement pour le fichier compressé créé pour stocker les ensembles de gestionnaires de files d'attente exportés.
  - d) Cliquez sur **OK**.

Un fichier compressé contenant les ensembles de gestionnaires de files d'attente exportés est créé. Les paramètres se trouvent dans les fichiers XML.

Au cours de l'exportation, une liste des noms des gestionnaires de files d'attente faisant partie de l'ensemble sont exportés. Lors de l'exportation automatique d'ensembles de gestionnaires de files d'attente, une liste des identificateurs de filtres auxquels les gestionnaires de files d'attente doivent correspondre est exportée. Une mention indiquant si les gestionnaires de files d'attente doivent correspondre à certains filtres ou à tous les filtres est également exportée.

- [OPTION 2] Importer des ensembles de gestionnaires de files d'attente
  - a) Dans la vue Navigator, cliquez avec le bouton droit de la souris sur **IBM MQ**, puis sur **Importer les paramètres de l'Explorateur MQ...**  
La boîte de dialogue **Importation** s'ouvre.
  - b) Recherchez le fichier compressé contenant les ensembles de gestionnaires de files d'attente.
  - c) Pour importer les paramètres, sélectionnez **Ensembles**. Si le fichier compressé ne contient aucune information sur les ensembles de gestionnaires de files d'attente, la case à cocher associée aux ensembles n'est pas disponible.
  - d) Cliquez sur **OK**.

Les paramètres du fichier compressé sont importés vers IBM MQ Explorer. Le gestionnaire de files d'attente ajoute les ensembles importés aux ensembles actuellement définis de façon à ce qu'ils soient fusionnés dans IBM MQ Explorer.

Au cours de l'importation, une liste des noms des gestionnaires de files d'attente faisant partie de l'ensemble sont importés. Tout gestionnaire de files d'attente existant dont le QMID correspond à un QMID de la définition de l'ensemble importé est ajouté à l'ensemble de gestionnaires de files d'attente. Si IBM MQ Explorer ne contient pas de gestionnaire de files d'attente avec un QMID correspondant, les informations importées du gestionnaire de files d'attente sont ignorées.

Lors de l'importation automatique d'ensembles de gestionnaires de files d'attente, une liste des identificateurs de filtres auxquels les gestionnaires de files d'attente doivent correspondre est importée. Une mention indiquant si les gestionnaires de files d'attente doivent correspondre à certains filtres ou à tous les filtres est également importée. Seuls les gestionnaires de files d'attente correspondant aux règles de filtrage importées sont ajoutés à l'ensemble automatique correspondant. Si certains filtres manquent, une boîte de dialogue s'affiche pour vous demander de sélectionner un autre filtre ou de supprimer l'ensemble.

Les définitions d'ensemble de gestionnaires de files d'attente ne peuvent pas être importées dans IBM WebSphere MQ 6.0 Explorer et les versions précédentes.

### Tâches associées

«Affichage d'ensembles de gestionnaires de files d'attente», à la page 234

Pour pouvoir utiliser les ensembles de gestionnaires de files d'attente, vous devez afficher les ensembles dans IBM MQ Explorer. Lorsqu'ils sont masqués, les ensembles de gestionnaires de files d'attente existent toujours, mais vous ne pouvez pas les gérer.

## Définition de schémas pour modifier l'ordre des colonnes dans les tableaux

Lorsque les données des objets sont affichées dans des tableaux dans IBM MQ Explorer, vous pouvez personnaliser l'ordre des colonnes dans les tableaux.

Par exemple, les files d'attente ont un grand nombre d'attributs ; lorsque vous affichez le contenu d'un dossier **Files d'attente** dans la vue **Contenu**, si l'horodatage de création des files ne vous intéresse pas, vous pouvez choisir de ne pas afficher ces attributs ou vous pouvez placer ces colonnes à un autre emplacement du tableau.

Les modifications apportées sont enregistrées en tant que schémas, de sorte que vous pouvez appliquer les mêmes modifications au même type d'objet sur d'autres gestionnaires de files d'attente.

 IBM MQ Explorer fournit et applique des schémas standard. Comme les gestionnaires de files d'attente et les objets IBM MQ for z/OS peuvent avoir des attributs légèrement différents, chaque schéma d'objet dispose de paramètres pour l'objet dans les gestionnaires de files d'attente multiplateformes et pour les gestionnaires de files d'attente z/OS. Les schémas standard incluent tous les attributs pour les objets de ce type. Par exemple, le schéma Norme pour Files d'attente inclut tous les attributs des files d'attente sur Multiplatforms et z/OS. Vous avez ainsi la certitude que vous visualisez tous les attributs des files d'attente répertoriées.

Pour appliquer un schéma existant à une table :

1. Dans la vue ou la boîte de dialogue **Contenu** contenant la table, cliquez sur la petite flèche en regard du nom de schéma en cours. Un menu s'affiche.
2. Dans le menu, cliquez sur **Sélectionner un schéma**. La boîte de dialogue **Sélectionner un schéma** s'affiche.
3. Dans la boîte de dialogue **Sélectionner un schéma**, cliquez sur le schéma à appliquer. Les attributs que le schéma affichera y sont listés.
4. Cliquez sur **OK**.

Le schéma sélectionné est appliqué au dossier d'objets.

### Tâches associées

«Création d'un schéma», à la page 253

Vous pouvez créer des schémas pour la plupart des tables de données dans IBM MQ Explorer.

«Edition d'un schéma existant», à la page 254

Vous pouvez éditer les schémas que vous avez créés précédemment ainsi que ceux fournis avec IBM MQ Explorer, comme le schéma `Norme` pour `Files d'attente`. Après avoir modifié l'agencement de la table de statut, vous pouvez restaurer les largeurs par défaut des colonnes.

«Copie d'un schéma existant», à la page 255

S'il existe déjà un schéma similaire à celui que vous voulez créer, vous pouvez le copier puis le modifier à votre guise.

«Filtrage des objets affichés dans les tableaux», à la page 225

Lorsque les données des objets sont affichées dans des tableaux dans IBM MQ Explorer, vous pouvez les filtrer pour n'afficher que les objets qui vous intéressent.

## Création d'un schéma

Vous pouvez créer des schémas pour la plupart des tables de données dans IBM MQ Explorer.

### Pourquoi et quand exécuter cette tâche

Vous pouvez créer des schémas pour des files d'attente, des canaux et des programmes d'écoute ; vous pouvez également créer des schémas pour des tables de statut dans les boîtes de dialogue **Statut**, par exemple la boîte de dialogue `Statut de file d'attente`. Un schéma peut être appliqué à un seul type d'objet car des types d'objet différents ont des attributs différents.

**Multi** Les instructions suivantes utilisent un exemple de création d'un schéma pour les files d'attente de sorte que seuls les attributs `Queue name`, `Queue type` et `Current queue depth` s'affichent pour les files d'attente sur Multiplatforms.

**z/OS** Les mêmes attributs et QSG disposition sont affichés pour les files d'attente sous z/OS.

Vous pouvez aisément adapter les instructions pour créer des schémas pour les autres types d'objet également.

Pour créer un schéma, procédez comme suit.

### Procédure

1. Dans la vue ou la boîte de dialogue **Contenu** contenant la table, cliquez sur la petite flèche en regard du nom de filtre en cours. Un menu s'affiche.
2. Dans le menu, cliquez sur **Gérer les schémas**. La boîte de dialogue **Gestion des schémas** s'affiche ; il y figure les schémas existant déjà pour le type d'objet.
3. Dans la boîte de dialogue **Gestion des schémas**, cliquez sur **Ajouter**. La boîte de dialogue **Ajout d'un schéma** s'ouvre.
4. Dans la boîte de dialogue **Ajout d'un schéma**, dans la zone **Nom du schéma**, tapez un nom pour le schéma ; par exemple, `Contrôle de la longueur de mes files d'attente`. Par défaut, tous les attributs sont inclus dans le schéma.
5. Editez le schéma en fonction des besoins pour les objets distribués et pour les objets z/OS. Par exemple :
  - a) Dans la page **Distribué**, cliquez sur **Supprimer tout**. Tous les attributs de la liste **Attributs affichés** sont supprimés.
  - b) Dans la liste des **attributs disponibles**, cliquez sur **Queue name**, puis sur **Ajouter**. L'attribut `Queue name` est ajouté à la liste des **attributs affichés**.
  - c) Répétez l'étape 6 pour les attributs `Queue type` et `Current queue depth`.
  - d) Cliquez sur l'onglet z/OS pour passer à la page **z/OS**.
  - e) Dans la page **z/OS**, cliquez sur **Copie des objets distribués sur z/OS**. Les modifications apportées dans la page **Distribué** sont copiées dans la page **z/OS**.
  - f) Dans la liste **Attributs disponibles**, cliquez sur **Disposition QSG**, puis sur **Ajouter**. L'attribut `QSG disposition` est ajouté à la liste des **attributs affichés**.

6. Cliquez sur **OK**. La boîte de dialogue **Ajout d'un schéma** se ferme. Le nouveau schéma est affiché dans la boîte de dialogue **Gestion des schémas** avec les autres schémas disponibles.
7. Cliquez sur **OK** pour fermer la boîte de dialogue **Gestion des schémas**.

## Résultats

Vous pouvez à présent appliquer le schéma à une table de données.

### Concepts associés

«Définition de schémas pour modifier l'ordre des colonnes dans les tableaux», à la page 252

Lorsque les données des objets sont affichées dans des tableaux dans IBM MQ Explorer, vous pouvez personnaliser l'ordre des colonnes dans les tableaux.

### Tâches associées

«Edition d'un schéma existant», à la page 254

Vous pouvez éditer les schémas que vous avez créés précédemment ainsi que ceux fournis avec IBM MQ Explorer, comme le schéma **Norme pour Files d'attente**. Après avoir modifié l'agencement de la table de statut, vous pouvez restaurer les largeurs par défaut des colonnes.

«Copie d'un schéma existant», à la page 255

S'il existe déjà un schéma similaire à celui que vous voulez créer, vous pouvez le copier puis le modifier à votre guise.

## Edition d'un schéma existant

Vous pouvez éditer les schémas que vous avez créés précédemment ainsi que ceux fournis avec IBM MQ Explorer, comme le schéma **Norme pour Files d'attente**. Après avoir modifié l'agencement de la table de statut, vous pouvez restaurer les largeurs par défaut des colonnes.

## Pourquoi et quand exécuter cette tâche

Vous pouvez éditer un schéma qui est appliqué à la table que vous visualisez ou un autre schéma. Les modifications du schéma sont automatiquement appliquées aux tables utilisant ce schéma.

1. [Editer le schéma en cours](#)
2. [Editer un schéma autre que le schéma en cours](#)
3. [Réinitialiser la table de statut](#)

## Procédure

- [OPTION 1] Editer le schéma en cours
  - a) Assurez-vous que le type d'objet pour lequel vous créez un schéma s'affiche dans la vue **Contenu**, puis, dans la vue **Contenu**, cliquez sur la petite flèche en regard du nom de schéma en cours. Un menu s'affiche.
  - b) Dans le menu, cliquez sur **Editer le schéma en cours**. La boîte de dialogue **Edition d'un schéma** s'ouvre.
  - c) Dans cette boîte de dialogue **Edition d'un schéma**, apportez la modification, puis cliquez sur **OK**. Pour plus d'informations sur cette boîte de dialogue, voir la section [Création d'un schéma](#).
- [OPTION 2] Editer un schéma autre que le schéma en cours
  - a) Assurez-vous que le type d'objet pour lequel vous créez un schéma apparaît dans la vue **Contenu**.
  - b) Dans la vue **Contenu**, cliquez sur la petite flèche en regard du nom du schéma en cours. Un menu s'affiche.
  - c) Dans le menu, cliquez sur **Gérer les schémas**.  
La boîte de dialogue **Gestion des schémas** s'ouvre et affiche les schémas qui existent pour le type d'objet.
  - d) Dans la boîte de dialogue **Gestion des schémas**, cliquez sur le schéma à éditer, puis sur **Editer**.

La boîte de dialogue **Edition d'un schéma** s'ouvre.

- e) Dans la boîte de dialogue **Éditer le schéma**, ajoutez ou supprimez des attributs du schéma selon les besoins, puis cliquez sur **OK**.

Pour plus d'informations sur cette boîte de dialogue, voir la section [Création d'un schéma](#).

- f) Cliquez sur **OK** pour fermer la boîte de dialogue **Gestion des schémas**.

Les modifications du schéma sont automatiquement appliquées aux tables utilisant ce schéma.

- [OPTION 3] Réinitialiser la table de statut

Effectuez cette étape pour réinitialiser les largeurs par défaut des colonnes après avoir modifié l'agencement de la table de statut.

- a) Assurez-vous que le tableau pour lequel vous réinitialisez les largeurs de colonne apparaît dans la vue **Contenu**.
- b) Dans la vue **Contenu**, cliquez sur la petite flèche en regard du nom du schéma en cours. Un menu s'affiche.
- c) Dans ce menu, cliquez sur **Réinitialiser les largeurs de colonne**.

Les colonnes de la table de statut retrouvent leur largeur par défaut.

### Tâches associées

«Copie d'un schéma existant», à la page 255

S'il existe déjà un schéma similaire à celui que vous voulez créer, vous pouvez le copier puis le modifier à votre guise.

«Création d'un schéma», à la page 253

Vous pouvez créer des schémas pour la plupart des tables de données dans IBM MQ Explorer.

## Copie d'un schéma existant

S'il existe déjà un schéma similaire à celui que vous voulez créer, vous pouvez le copier puis le modifier à votre guise.

### Pourquoi et quand exécuter cette tâche

Vous pouvez copier un schéma créé précédemment, ainsi que les schémas fournis avec IBM MQ Explorer, tel que le schéma `Norme` pour `Files d'attente`. Vous ne pouvez pas copier un schéma pour un type d'objet pour l'utiliser pour un autre type d'objet ; par exemple, vous ne pouvez pas copier un schéma pour des canaux pour l'utiliser pour le filtrage de files d'attente.

Pour copier un schéma existant, procédez comme suit :

### Procédure

1. Assurez-vous que le type d'objet pour lequel vous créez un filtre s'affiche dans la vue **Contenu**, puis, dans la vue **Contenu**, cliquez sur la petite flèche en regard du nom de filtre en cours. Un menu s'affiche.
2. Dans le menu, cliquez sur **Gérer les schémas**. La boîte de dialogue **Gestion des schémas** s'affiche ; il y figure les schémas existant déjà pour l'objet.
3. Dans la boîte de dialogue **Gestion des schémas**, sélectionnez le schéma que vous souhaitez copier, puis cliquez sur **Copier comme**. La fenêtre **Copie d'un schéma** s'ouvre.
4. Dans la boîte de dialogue **Copie d'un schéma**, entrez le nom du nouveau schéma, puis cliquez sur **OK**.
5. Dans la boîte de dialogue **Gestion des schémas**, cliquez sur **Editer**. La boîte de dialogue **Edition d'un schéma** s'ouvre.
6. Dans la boîte de dialogue **Éditer le schéma**, ajoutez ou supprimez des attributs du schéma selon les besoins, puis cliquez sur **OK**.
7. Cliquez sur **OK** pour fermer la boîte de dialogue **Gestion des schémas**.

## Résultats

Vous pouvez à présent appliquer le schéma à une table de données.

### Concepts associés

[«Définition de schémas pour modifier l'ordre des colonnes dans les tableaux»](#), à la page 252

Lorsque les données des objets sont affichées dans des tableaux dans IBM MQ Explorer, vous pouvez personnaliser l'ordre des colonnes dans les tableaux.

### Tâches associées

[«Edition d'un schéma existant»](#), à la page 254

Vous pouvez éditer les schémas que vous avez créés précédemment ainsi que ceux fournis avec IBM MQ Explorer, comme le schéma Norme pour Files d'attente. Après avoir modifié l'agencement de la table de statut, vous pouvez restaurer les largeurs par défaut des colonnes.

[«Création d'un schéma»](#), à la page 253

Vous pouvez créer des schémas pour la plupart des tables de données dans IBM MQ Explorer.

## Modification des couleurs

Vous pouvez changer les couleurs qui sont utilisées pour mettre en évidence des parties de l'interface IBM MQ Explorer.

### Pourquoi et quand exécuter cette tâche

Dans IBM MQ Explorer, la couleur est utilisée dans plusieurs emplacements pour mettre en évidence les parties de l'interface. Par exemple, dans la vue du contenu, les cellules non applicables à un objet apparaissent en grisé ; dans la fenêtre des commandes contenant les détails de commande de l'assistant de création d'un gestionnaire de files d'attente, les sections de texte sont mises en évidence avec des couleurs différentes. La boîte de dialogue Préférences permet de modifier les couleurs utilisées.

Pour modifier la couleur des cellules non applicables, procédez comme suit :

### Procédure

1. Ouvrez la boîte de dialogue Préférences : **Fenêtre > Préférences**
2. Dans l'arborescence de la boîte de dialogue Préférences, développez **MQ Explorer**, puis cliquez sur **Couleurs**.
3. Dans la page **Couleurs**, cliquez sur le bouton représentant une palette qui correspond à la fonction à modifier. Le bouton de palette de la section Vue du contenu de la page détermine la couleur des cellules non applicables (cellules colorées en gris par défaut) ; les boutons de palette de la section Détails de la commande de la page déterminent la couleur du texte et de l'arrière-plan des fenêtres de commandes affichées dans la fenêtre Détails lorsque vous créez, supprimez, démarrez ou arrêtez un gestionnaire de files d'attente dans IBM MQ Explorer.
4. Cliquez sur la couleur que vous souhaitez utiliser (ou définissez-en une personnalisée), puis cliquez sur **OK**.
5. Cliquez sur **OK** pour fermer la boîte de dialogue Préférences.

## Résultats

La couleur sélectionnée est utilisée.

### Tâches associées

[«Configuration de IBM MQ Explorer»](#), à la page 223

Reportez-vous aux informations suivantes pour configurer l'installation d'IBM MQ Explorer.

### Référence associée

[«Accessibilité dans IBM MQ Explorer»](#), à la page 317

Les fonctions d'accessibilité aident les utilisateurs handicapés physiques ou mal-voyants à utiliser les produits logiciels.



## Activation des plug-in installés

Si un nouveau plug-in que vous installez dans IBM MQ Explorer n'est pas activé par défaut, vous pouvez l'activer dans la boîte de dialogue Préférences.

### Pourquoi et quand exécuter cette tâche

Lorsque vous installez un nouveau plug-in dans IBM MQ Explorer, que le plug-in soit fourni par IBM ou un tiers, si le plug-in ne fonctionne pas dans IBM MQ Explorer, il est fort probable que le plug-in ne soit pas activé par défaut.

Pour activer un plug-in installé, procédez comme suit.

### Procédure

1. Cliquez sur **Fenêtre** > **Préférences** pour ouvrir la boîte de dialogue Préférences.
2. Dans l'arborescence de la boîte de dialogue **Préférences**, développez **MQ Explorer**, puis cliquez sur **Activer les plug-in**. La liste des plug-in disponibles s'affiche.
3. Cochez la case en regard du plug-in à ajouter, puis cliquez sur **OK**.

### Résultats

Maintenant, le plug-in est activé dans IBM MQ Explorer. Les dossiers ou les options de menu, par exemple, associés au plug-in sont maintenant disponibles dans IBM MQ Explorer.

Vous pouvez également désactiver les plug-in que vous n'utilisez pas. Par exemple, si vous n'utilisez pas les clusters dans vos réseaux de messagerie, vous pouvez décocher la case en regard du plug-in de composant de cluster. Ce dernier reste installé sur votre ordinateur, pour que vous puissiez l'activer plus tard ; de ce fait, l'aide associée aux clusters reste disponible dans le système d'aide ainsi que dans l'aide contextuelle.

## Modification de la fréquence de régénération des informations de gestionnaire de files d'attente

Dans IBM MQ Explorer, les informations sur les gestionnaires de files d'attente locaux et les gestionnaires de files d'attente éloignées sont actualisées automatiquement à une fréquence définie. Vous pouvez changer la fréquence de régénération d'un gestionnaire de files d'attente spécifique ou la fréquence de régénération par défaut pour tous les nouveaux gestionnaires de files d'attente. Vous pouvez également empêcher la régénération automatique des informations d'un gestionnaire de files d'attente spécifique.

### Pourquoi et quand exécuter cette tâche

Par défaut, les informations relatives aux gestionnaires de files d'attente éloignées sont régénérées moins fréquemment que celles relatives aux gestionnaires locaux, en raison de l'augmentation du trafic réseau liée à chaque demande d'informations de la part des systèmes distants.

Vous pouvez également empêcher la régénération automatique de gestionnaires de files d'attente spécifiques. Par exemple, si vous savez qu'un gestionnaire de files d'attente sera arrêté pendant un certain temps, vous pouvez empêcher IBM MQ Explorer demander des informations à son sujet et réduire ainsi le trafic du réseau.

- [«Modification de la fréquence de régénération pour un gestionnaire de files d'attente spécifique», à la page 258](#)
- [«Modification de la fréquence de régénération par défaut pour tous les nouveaux gestionnaires de files d'attente», à la page 258](#)
- [«Arrêt de la régénération automatique des informations d'un gestionnaire de files d'attente», à la page 258](#)

## Modification de la fréquence de régénération pour un gestionnaire de files d'attente spécifique

### Pourquoi et quand exécuter cette tâche

Pour modifier la fréquence de régénération des informations sur un gestionnaire de files d'attente spécifique, procédez comme suit :

### Procédure

1. Dans la vue **Navigateur**, cliquez sur le gestionnaire de files d'attente avec le bouton droit de la souris et sélectionnez **Détails de connexion** > **Définition de la fréquence de régénération**. La boîte de dialogue **Régénération automatique** s'affiche.
2. Dans la boîte de dialogue **Régénération automatique**, modifiez la valeur de la zone **Intervalle**.
3. Facultatif : Pour réinitialiser le taux de régénération automatique sur la valeur par défaut, cliquez sur le bouton **d'application par défaut**.
4. Cliquez sur **OK** pour sauvegarder la nouvelle fréquence de régénération.

### Résultats

Les informations sur le gestionnaire de files d'attente sont à présent automatiquement régénérées selon la nouvelle fréquence.

## Modification de la fréquence de régénération par défaut pour tous les nouveaux gestionnaires de files d'attente

### Pourquoi et quand exécuter cette tâche

Pour modifier la fréquence de régénération des informations sur des gestionnaire de files d'attente locaux et des gestionnaires de files d'attente éloignées, procédez comme suit :

### Procédure

1. Cliquez sur **Fenêtre** > **Préférences** pour ouvrir la boîte de dialogue Préférences.
2. Dans la page **MQ Explorer**, dans les zones **Intervalles de régénération du gestionnaire de files d'attente par défaut**, saisissez l'intervalle de régénération, en secondes, puis cliquez sur **OK**.

### Résultats

Tous les nouveaux gestionnaires de files d'attente ajoutés à IBM MQ Explorer sont maintenant actualisés à la nouvelle fréquence.

## Arrêt de la régénération automatique des informations d'un gestionnaire de files d'attente

### Pourquoi et quand exécuter cette tâche

Pour empêcher l'actualisation automatique des informations de gestionnaire de files d'attente dans IBM MQ Explorer :

### Procédure

1. Dans la vue **Navigateur**, cliquez sur le gestionnaire de files d'attente avec le bouton droit de la souris et sélectionnez **Détails de connexion** > **Définition de la fréquence de régénération**. La boîte de dialogue **Régénération automatique** s'affiche.
2. Dans la boîte de dialogue **Régénération automatique**, décochez la case, puis cliquez sur **OK**.

## Résultats

Les informations sur le gestionnaire de files d'attente ne sont plus régénérées automatiquement. Pour régénérer les informations sur le gestionnaire de files d'attente, cliquez sur **Régénérer** dans le menu de la vue **Contenu**.

## Spécification des valeurs par défaut utilisées pour la connexion aux gestionnaires de files d'attente éloignées

Vous pouvez configurer IBM MQ Explorer avec les valeurs par défaut directement ou configurer IBM MQ Explorer pour qu'il utilise les valeurs des variables d'environnement système.

### Pourquoi et quand exécuter cette tâche

Pour configurer IBM MQ Explorer avec des valeurs par défaut à utiliser lors de la connexion aux gestionnaires de files d'attente éloignées, effectuez l'une des opérations suivantes :

1. [Spécifier les valeurs par défaut directement](#)
2. [Utiliser la variable d'environnement système](#)

### Procédure

- [OPTION 1] Spécifier les valeurs par défaut directement

Pour configurer IBM MQ Explorer avec le numéro de port et le canal de connexion serveur par défaut utilisés pour la connexion aux gestionnaires de files d'attente éloignées, exécutez cette tâche dans IBM MQ Explorer sur l'ordinateur à partir duquel vous souhaitez vous connecter au gestionnaire de files d'attente éloignées.

- a) Dans IBM MQ Explorer, cliquez sur **Fenêtre > Préférences**.  
La boîte de dialogue **Préférences** apparaît.
- b) Développez **MQ Explorer**.
- c) Développez **Connexions client**.
- d) Sélectionnez **Gestionnaires de files d'attente éloignées** pour afficher le panneau **Gestionnaires de files d'attente éloignées**.
- e) Dans la zone **Numéro de port**, entrez le numéro de port par défaut à utiliser lors de la connexion à un gestionnaire de files d'attente éloignées.
- f) Dans la zone **Canal de connexion serveur**, entrez le nom de canal par défaut à utiliser lors de la connexion à un gestionnaire de files d'attente éloignées.

A présent, IBM MQ Explorer utilise les valeurs par défaut fournies lors de la création d'une connexion au gestionnaire de files d'attente éloignées. Ces valeurs par défaut peuvent être modifiées lorsqu'une nouvelle connexion est ajoutée à un gestionnaire de files d'attente éloignées via l'assistant **Ajout d'un gestionnaire de files d'attente**.

- [OPTION 2] Utiliser la variable d'environnement système

Pour configurer IBM MQ Explorer de manière à utiliser les valeurs de variable d'environnement système lors de la connexion aux gestionnaires de files d'attente éloignées, exécutez cette tâche dans IBM MQ Explorer sur l'ordinateur à partir duquel vous souhaitez vous connecter au gestionnaire de files d'attente éloignées.

- a) Dans IBM MQ Explorer, cliquez sur **Fenêtre > Préférences**.  
La boîte de dialogue **Préférences** apparaît.
- b) Développez **MQ Explorer**.
- c) Développez **Connexions client**.
- d) Sélectionnez **Gestionnaires de files d'attente éloignées** pour afficher le panneau **Gestionnaires de files d'attente éloignées**.

e) Cochez la case relative à l'utilisation de la variable d'environnement (MQSERVER) pour remplacer les valeurs par défaut indiquées et utiliser la variable d'environnement système pour définir le port et le nom de canal par défaut.

A présent, IBM MQ Explorer utilise la variable d'environnement système MQSERVER lors de la création d'une connexion à un gestionnaire de files d'attente éloignées. Ces valeurs par défaut peuvent être modifiées lorsqu'une nouvelle connexion est ajoutée à un gestionnaire de files d'attente éloignées via l'assistant **Ajout d'un gestionnaire de files d'attente**.

### Tâches associées

«Affichage d'un gestionnaire de files d'attente éloignées», à la page 91

Si vous voulez administrer un gestionnaire de files d'attente éloignées, vous devez connecter IBM MQ Explorer au gestionnaire de files d'attente éloignées pour que le gestionnaire de files d'attente soit affiché dans la vue Navigateur. Vous pouvez créer une connexion manuellement ou à l'aide d'une table de définition de canal du client. Vous pouvez aussi créer une connexion sécurisée ou utiliser une connexion existante.

## Exportation et importation de paramètres

Vous pouvez exporter les paramètres depuis IBM MQ Explorer à des fins de sauvegarde ou transférer et importer les paramètres vers une autre instance d'IBM MQ Explorer.

### Pourquoi et quand exécuter cette tâche

Vous pouvez exporter et importer les types suivants de paramètres dans IBM MQ Explorer :

- Schémas de colonnes créés.
- Filtres créés.
- Détails de connexion pour les gestionnaires de files d'attente éloignées.
- Préférences que vous avez définies dans IBM MQ Explorer
- Appartenances aux ensembles de gestionnaires de files d'attente, définitions des ensembles et filtres d'ensembles.

### Exportation de paramètres

#### Pourquoi et quand exécuter cette tâche

Vous pouvez exporter les paramètres depuis votre espace de travail pour transférer et importer les paramètres vers une autre instance d'IBM MQ Explorer, par exemple.

Pour exporter vos paramètres depuis votre espace de travail IBM MQ Explorer :

#### Procédure

1. Pour ouvrir la boîte de dialogue Exportation, dans la vue Navigateur, cliquez avec le bouton droit de la souris sur **IBM MQ**, puis cliquez sur **Exporter des paramètres de MQ Explorer...** Vous pouvez également ouvrir la boîte de dialogue Exportation en cliquant sur **Fichier > Exporter**, puis sélectionner **MQ Explorer > Paramètres de MQ Explorer** dans la boîte de dialogue.
2. Cochez les cases des types de paramètres à exporter.
3. Lorsque les données sont écrites dans le système de fichiers, entrez le nom et l'emplacement du fichier compressé qui va être créé pour stocker les paramètres exportés.
4. Cliquez sur **OK**.

#### Résultats

Un fichier compressé contenant les paramètres exportés est créé. Les paramètres se trouvent dans les fichiers XML.

Pour plus d'informations sur l'exportation d'ensembles de gestionnaires de files d'attente, reportez-vous à [«Importation et exportation d'ensembles de gestionnaires de files d'attente»](#), à la page 251.

## Importation de paramètres

### Pourquoi et quand exécuter cette tâche

Pour importer les paramètres vers IBM MQ Explorer :

#### Procédure

1. Dans la vue Navigator, cliquez avec le bouton droit de la souris sur **IBM MQ**, puis sur **Importer les paramètres de l'Explorateur MQ...** La boîte de dialogue d'importation s'ouvre.
2. Recherchez le fichier compressé contenant les paramètres.
3. Sélectionnez les types de paramètres à importer vers IBM MQ Explorer. Si le fichier compressé ne contient pas les paramètres d'un certain type, la case à cocher associée à ce dernier n'est pas disponible.
4. Cliquez sur **OK**.

#### Résultats

Les paramètres du fichier compressé sont importés vers IBM MQ Explorer.

Pour plus d'informations sur l'importation d'ensembles de gestionnaires de files d'attente, reportez-vous à [«Importation et exportation d'ensembles de gestionnaires de files d'attente»](#), à la page 251.

## Inclusion des objets système (SYSTEM) lors de l'exécution des tests

Par défaut, les objets SYSTEM ne sont pas inclus dans les résultats de test, mais vous pouvez choisir de les inclure si nécessaire.

### Pourquoi et quand exécuter cette tâche

Les définitions des objets SYSTEM.DEFAULT sont fournies dans IBM MQ comme modèles incomplets. Par défaut, elles ne sont pas incluses lorsque vous exécutez des tests. Vous pouvez néanmoins les inclure si vous le souhaitez.

Pour inclure les objets SYSTEM dans les résultats de test, procédez comme suit.

#### Procédure

1. Cliquez sur **Fenêtre > Préférences** pour ouvrir la boîte de dialogue Préférences.
2. Dans l'arborescence de navigation de la boîte de dialogue Préférences, développez **IBM MQ Explorer**, puis cliquez sur **Tests**.
3. Cochez la case **Inclure les objets SYSTEM dans les résultats des tests**.

#### Résultats

La prochaine fois que vous exécutez des tests sur des objets dans IBM MQ Explorer, tous les objets SYSTEM disponibles sont également testés.

## Inclusion des gestionnaires de files d'attente masqués dans les configurations de test

Les gestionnaires de files d'attente qui sont masqués dans IBM MQ Explorer n'apparaissent pas par défaut dans la liste des objets disponibles lorsque vous créez des configurations de test. Toutefois, vous pouvez choisir d'inclure les gestionnaires de files d'attente masquées de sorte qu'ils soient répertoriés comme gestionnaires de files d'attente disponibles que vous pouvez utiliser pour procéder à des tests.

## Pourquoi et quand exécuter cette tâche

Les gestionnaires de files d'attente masqués dans IBM MQ Explorer ne présentent pas d'intérêt pour vous. Par conséquent, ils sont exclus de la liste des objets disponibles lorsque vous créez des configurations de test.

Pour inclure les gestionnaires de files d'attente masqués, procédez comme suit.

### Procédure

1. Cliquez sur **Fenêtre** > **Préférences** pour ouvrir la boîte de dialogue Préférences.
2. Dans l'arborescence de navigation de la boîte de dialogue Préférences, développez **IBM MQ Explorer**, puis cliquez sur **Tests**.
3. Cochez la case **Inclure les objets masqués dans la liste des objets disponibles**.

### Résultats

Lors de la prochaine création ou édition d'une configuration de test, les gestionnaires de files d'attente masqués sont indiqués comme étant disponibles et vous pouvez les utiliser pour exécuter des tests.

## Affichage des paramètres des droits sur les objets sous forme de texte

Dans les boîtes de dialogue IBM MQ Explorer, les droits sur les objets sont affichés sous forme d'icônes par défaut, mais vous pouvez choisir de les afficher sous forme de texte.

## Pourquoi et quand exécuter cette tâche

Dans les boîtes de dialogue de gestion des enregistrements de droits d'accès et dans d'autres boîtes de dialogue qui indiquent les droits sur les objets, les tables utilisent des icônes pour signaler un droit octroyé. Si vous préférez, vous pouvez paramétrer les tables pour afficher du texte plutôt que des icônes.

Pour que les tables utilisent du texte à la place des icônes afin de signaler si un droit est accordé, procédez comme suit.

### Procédure

1. Ouvrez la boîte de dialogue Préférences : **Fenêtre** > **Préférences**
2. Développez **MQ Explorer**.
3. Dans la page **Service d'autorisation**, cliquez sur **Afficher les droits sous forme de texte**.
4. Cliquez sur **OK** pour fermer la boîte de dialogue Préférences.

### Résultats

Lors de l'ouverture suivante d'une boîte de dialogue d'affichage de droits sur des objets, les tables n'indiqueront plus les droits à l'aide d'icônes mais à l'aide de texte.

#### Tâches associées

«Configuration de IBM MQ Explorer», à la page 223

Reportez-vous aux informations suivantes pour configurer l'installation d'IBM MQ Explorer.

#### Référence associée

«Accessibilité dans IBM MQ Explorer», à la page 317

Les fonctions d'accessibilité aident les utilisateurs handicapés physiques ou mal-voyants à utiliser les produits logiciels.

## Utilisation de Advanced Message Security

---

Advanced Message Security est un composant installé indépendamment et fourni sous licence qui propose un niveau élevé de protection pour les données sensibles qui transitent via le réseau IBM MQ, sans affecter les applications finales.

### Signature de message

Grâce à la signature numérique du message, l'identité de l'expéditeur et l'authenticité du message peuvent être confirmées ; empêchant ainsi l'expéditeur du message de nier (ou refuser) l'envoi de ce message.

Lorsqu'une application place un message dans une file d'attente, Advanced Message Security vérifie si la file d'attente cible dispose d'une règle Advanced Message Security de signature ou de chiffrement. Si la signature est nécessaire, Advanced Message Security crée une enveloppe contenant les données de message, une signature cryptographique et les données de certificat public de l'utilisateur associé à l'application.

Lorsqu'une application extrait le message de la file d'attente, Advanced Message Security supprime la signature des données de message et vérifie que l'expéditeur est connu et signé par une autorité de certificat approuvée. En outre, Advanced Message Security vérifie que l'utilisateur identifié par la signature est autorisé dans le cadre d'une règle à placer des messages dans la file d'attente cible.

La signature inclut également un historique des données de message, généré lorsque le message est placé dans la file d'attente. Cet historique est vérifié pour s'assurer que les données du message n'ont pas été modifiées entre le moment où elles ont été placées dans la file d'attente et le moment où elles ont été extraites.

### Chiffrement de message

Grâce au chiffrement de message, un expéditeur de messages peut s'assurer que le contenu du message n'a pas été modifié avant d'atteindre le destinataire.

Lorsqu'une application place un message dans une file d'attente, Advanced Message Security vérifie si la file d'attente cible dispose d'une règle Advanced Message Security de signature ou de chiffrement. Si le chiffrement est nécessaire, Advanced Message Security signe et chiffre les données.

Outre la signature, Advanced Message Security chiffre les données de message avec une clé symétrique en utilisant l'algorithme de chiffrement défini dans la règle Advanced Message Security associée avec la file d'attente cible. Le message est ensuite remis à chaque destinataire potentiel spécifié dans cette règle à l'aide des clés publiques des utilisateurs.

Lorsqu'une application extrait le message de la file d'attente, Advanced Message Security vérifie la signature et chiffre les données de message en utilisant la clé privée de l'utilisateur destinataire.

### Noms distinctifs

Advanced Message Security utilise l'identité PKI (Public Key Infrastructure) pour représenter un utilisateur ou une application. Ce type d'identité est utilisé pour signer et chiffrer des messages. L'identité est représentée par la zone du nom distinctif (DN) d'un certificat associé aux messages signés et chiffrés.

#### Noms distinctifs des expéditeurs

Les noms distinctifs des expéditeurs (DN) identifient les utilisateurs autorisés à placer des messages sur une file d'attente. Cependant, Advanced Message Security ne vérifie pas qu'un message a été placé dans une file d'attente de protection des données par un utilisateur valide tant que le message n'est pas extrait. A ce stade, si la règle indique un ou plusieurs expéditeurs valides et que l'utilisateur qui a placé le message dans la file d'attente ne figure pas dans la liste des expéditeurs valides, Advanced Message Security renvoie une erreur à l'application d'extraction et place le message dans sa file d'attente des erreurs.

Une règle peut avoir zéro ou plusieurs noms distinctifs d'expéditeurs spécifiés. Si aucun nom distinctif d'expéditeur n'est spécifié pour la règle, tous les utilisateurs peuvent placer des messages de protection des données dans la file d'attente, à condition que le certificat de l'utilisateur soit sécurisé.

Les noms distinctifs des expéditeurs se présentent sous la forme suivante :

```
CN=Common Name,O=Organization,C=Country
```

Si un ou plusieurs noms distinctifs d'expéditeur sont spécifiés pour la règle, seuls ces utilisateurs peuvent placer des messages dans la file d'attente associée à la règle.

Les noms distinctifs d'expéditeur, lorsqu'ils sont spécifiés, doivent correspondre exactement aux noms distinctifs contenus dans le certificat numérique associé à l'utilisateur plaçant le message.

### Noms distinctifs des destinataires

Les noms distinctifs des destinataires (DN) identifient les utilisateurs autorisés à récupérer des messages d'une file d'attente. Une règle peut avoir zéro ou plusieurs noms distinctifs de destinataires spécifiés. Le nom distinctif des destinataires se présente sous cette forme :

```
CN=Common Name,O=Organization,C=Country
```

Si aucun nom distinctif de destinataire n'est spécifié pour la règle, tous les utilisateurs peuvent récupérer des messages de la file d'attente associée aux règles. Cela implique que la règle ne spécifie pas de chiffrement, car une règle avec chiffrement exige que les noms distinctifs de destinataire soient spécifiés.

Si un ou plusieurs noms distinctifs de destinataire est (sont) spécifié(s) pour la règle, seuls ces utilisateurs peuvent récupérer des messages de la file d'attente associée aux règles.

Les noms distinctifs de destinataire, lorsqu'ils sont spécifiés, doivent correspondre exactement au nom distinctif contenu dans le certificat numérique associé à l'utilisateur récupérant le message.

La configuration des règles Advanced Message Security implique de créer les règles en utilisant les outils fournis avec Advanced Message Security.

**Remarque :** Advanced Message Security n'autorise pas les règles pour les files d'attente SYSTEM. Il s'agit des files d'attente dont le nom commence par 'SYSTEM.'. Si vous définissez une règle pour une file d'attente SYSTEM, elle est ignorée.

## Identification et résolution des incidents liés à IBM MQ Explorer

Processus permettant d'identifier et de résoudre la cause d'un problème. Si vous rencontrez des problèmes liés à IBM MQ Explorer, appliquez les techniques de ce document pour les diagnostiquer et les résoudre.

Vous pouvez éviter de nombreux incidents liés aux définitions d'objet et à la configuration de la messagerie en testant les définitions d'objet. Pour plus d'informations, voir la section [Test des définitions d'objet](#).

Si un message d'erreur s'affiche lorsque vous travaillez dans IBM MQ Explorer, cliquez sur **Plus de détails** sur le message pour afficher plus d'informations sur le problème.

### Tâches associées

«Collecte de la trace IBM MQ Explorer», à la page 265

Lorsque vous démarrez IBM MQ Explorer en utilisant **runwithtrace**, des paramètres supplémentaires sont ajoutés pour activer la fonction de trace d'IBM MQ Explorer.

«Collecte de la trace IBM MQ Explorer dans d'autres environnements Eclipse», à la page 266

En utilisant une variante de la commande **runwithtrace**, vous pouvez collecter la trace à partir d'une instance de IBM MQ Explorer qui est installée dans votre propre environnement Eclipse ou des produits basés sur Eclipse.



«Utilisation de la fonction de trace IBM MQ», à la page 271

La fonction de trace IBM MQ permet de collecter des informations détaillées sur les actions d'IBM MQ.

## Collecte de la trace IBM MQ Explorer

Lorsque vous démarrez IBM MQ Explorer en utilisant **runwithtrace**, des paramètres supplémentaires sont ajoutés pour activer la fonction de trace d'IBM MQ Explorer.

### Avant de commencer

Cette tâche suppose que vous disposiez d'une installation IBM MQ Explorer standard. Il s'agit d'une installation exécutée dans sa propre instance Eclipse, telle qu'elle est installée par le programme d'installation standard du produit. Si vous avez installé IBM MQ Explorer dans votre propre environnement Eclipse ou un produit basé sur Eclipse, voir [«Collecte de la trace IBM MQ Explorer dans d'autres environnements Eclipse»](#), à la page 266.

### Pourquoi et quand exécuter cette tâche

Pour collecter la trace d'une installation IBM MQ Explorer standard, vous démarrez IBM MQ Explorer à l'aide de la commande **runwithtrace** fournie avec le produit.

**Remarque :** Normalement, vous n'activez le traçage que lorsque vous êtes invité à le faire par votre technicien de maintenance IBM. La fonction de trace ralentit IBM MQ Explorer, et les fichiers de trace peuvent devenir rapidement volumineux.

La commande **runwithtrace** lance IBM MQ Explorer avec des paramètres supplémentaires qui activent le traçage. Notez que la commande **runwithtrace** n'utilise pas de paramètre elle-même.

L'emplacement de sortie du fichier de trace est imprimé sur la ligne de commande lorsque la commande s'exécute, car l'emplacement réel dépend

- du statut de l'installation de IBM MQ.
- Les droits utilisateur.

Les fichiers de trace IBM MQ Explorer portent le nom du format AMQYYYYMMDDHHmmssmmm.TRC.n qui indique l'heure de début de la session de trace. Lorsqu'un fichier de trace atteint sa taille maximale, la fonction de trace renomme tous les fichiers de trace de la session en incrémentant le suffixe .n par un. La fonction de trace crée ensuite un nouveau fichier avec le suffixe .0 qui contient la dernière trace.

Pour tracer IBM MQ Explorer, procédez comme suit.

### Procédure

1. Fermez IBM MQ Explorer.

2.  Windows

Facultatif : Sur les systèmes Windows, utilisez **runwithtrace.cmd** pour exécuter IBM MQ Explorer avec la fonction de trace activée.

La commande **runwithtrace** se trouve à l'un des emplacements suivants :

- Si vous exécutez l'instance IBM MQ Explorer qui a été installée dans le cadre d'une installation de serveur IBM MQ complète, la commande **runwithtrace** se trouve dans *MQ\_INSTALLATION\_PATH\MQExplorer\Eclipse*, où *MQ\_INSTALLATION\_PATH* est le chemin d'installation d'IBM MQ.
- Si vous avez installé le produit IBM MQ Explorer autonome (SupportPac MS0T), la commande **runwithtrace** se trouve dans le même répertoire que la commande **MQExplorer**.

3.  Linux

Facultatif : Sur les systèmes Linux, utilisez **runwithtrace** pour exécuter IBM MQ Explorer avec la fonction de trace activée.

La commande **runwithtrace** se trouve à l'un des emplacements suivants :

- Si vous exécutez l'instance IBM MQ Explorer qui a été installée dans le cadre d'une installation de serveur IBM MQ complète, la commande **runwithtrace** se trouve dans `/opt/mqm/mqexplorer/eclipse`, où `opt/mqm` est le répertoire d'installation d'IBM MQ.
- Si vous avez installé le produit IBM MQ Explorer autonome (SupportPac MS0T), la commande **runwithtrace** se trouve dans le même répertoire que la commande **MQExplorer**.

### Tâches associées

«Collecte de la trace IBM MQ Explorer dans d'autres environnements Eclipse», à la page 266

En utilisant une variante de la commande **runwithtrace**, vous pouvez collecter la trace à partir d'une instance de IBM MQ Explorer qui est installée dans votre propre environnement Eclipse ou des produits basés sur Eclipse.

«Installation d'IBM MQ Explorer dans les environnements Eclipse», à la page 13

Vous pouvez installer IBM MQ Explorer dans votre environnement Eclipse ou un produit reposant sur Eclipse pour faciliter le développement des applications Java ou développer vos propres extensions.

## Collecte de la trace IBM MQ Explorer dans d'autres environnements Eclipse

En utilisant une variante de la commande **runwithtrace**, vous pouvez collecter la trace à partir d'une instance de IBM MQ Explorer qui est installée dans votre propre environnement Eclipse ou des produits basés sur Eclipse.

### Avant de commencer

Cette tâche suppose que vous avez installé IBM MQ Explorer dans votre propre environnement Eclipse ou des produits basés sur Eclipse, et que, par conséquent, vous ne pouvez pas utiliser la commande **runwithtrace** standard comme décrit dans [«Collecte de la trace IBM MQ Explorer»](#), à la page 265.

### Pourquoi et quand exécuter cette tâche

IBM MQ Explorer peut être installé dans votre environnement Eclipse ou un produit Eclipse pour faciliter le développement des applications Java, ou développer vos propres extensions.

Pour collecter la trace, vous utilisez une commande **runwithtrace** pour démarrer IBM MQ Explorer. Vous ne pouvez pas utiliser la commande **runwithtrace** fournie avec le produit. Au lieu de cela, vous utilisez une variante de la commande, comme décrit dans la procédure suivante.

**Remarque :** Normalement, vous n'activez le traçage que lorsque vous êtes invité à le faire par votre technicien de maintenance IBM. La fonction de trace ralentit IBM MQ Explorer, et les fichiers de trace peuvent devenir rapidement volumineux.

### Procédure

1. Le mécanisme de trace d'IBM MQ Explorer nécessite d'avoir installé les plug-in AspectJ et Equinox Weaving. Pour confirmer qu'ils sont installés :
  - a) Cliquez sur **Help**
  - b) Cliquez sur **About...**
  - c) Cliquez sur **Installation Details**
  - d) Cliquez sur l'onglet **Plug-ins**.

Le plug-in `org.eclipse.equinox.weaving.caching.j9` n'existe plus, mais vous avez besoin de ce plug-in si vous utilisez IBM MQ 9.0 Long Term Support, ou IBM MQ 9.0 Continuous Delivery, avant IBM MQ 9.0.4.

Vérifiez que les plug-in suivants sont installés :

```
org.aspectj.runtime
org.aspectj.weaver

org.eclipse.equinox.weaving.aspectj
```

```
org.eclipse.equinox.weaving.caching
org.eclipse.equinox.weaving.caching.j9
org.eclipse.equinox.weaving.hook
```

2. Si ce n'est pas déjà fait, installez les plug-in AspectJ et Equinox Weaving. Ces plug-in doivent correspondre à la version d'Eclipse que vous utilisez et peuvent être téléchargés à partir du site de téléchargement des outils de développement AspectJ d'Eclipse. Pour déterminer quel site de téléchargement à utiliser pour votre version d'Eclipse, voir <https://projects.eclipse.org/projects/tools.ajdt>.

Pour des informations sur le niveau d'Eclipse sur lequel repose IBM MQ Explorer, voir «[Nouveautés et modifications apportées à IBM MQ Explorer](#)», à la page 6.

Ces versions sont actuellement disponibles en tant que versions de développement uniquement. Sélectionnez la version la plus récente.

Pour installer les plug-in AspectJ et Equinox Weaving, effectuez les sous-étapes suivantes :

- a) Cliquez sur **Help**, puis cliquez sur **Install New Software...**
  - b) Cliquez sur **Ajouter ...** Puis entrez l'emplacement du site de téléchargement approprié pour la version Eclipse.  
Par exemple, pour Eclipse 4.4, entrez <https://download.eclipse.org/tools/ajdt/44/dev/update>.
  - c) Cliquez sur **OK**.  
La liste des logiciels disponibles s'affiche.
  - d) Développez la catégorie **Other AJDT Tools (Optional)** et sélectionnez **AspectJ Compiler and Equinox Weaving SDK**.
  - e) Cliquez sur **Next** et suivez les instructions de l'assistant.
3. Trace IBM MQ Explorer.

Fermez et redémarrez IBM MQ Explorer à l'aide du script **runwithtrace**. Pour le script à utiliser pour les systèmes d'exploitation Windows, voir «[Script de commandes runwithtrace pour Windows](#)», à la page 268. Pour le script à utiliser pour les systèmes d'exploitation Linux, voir «[Script de commandes runwithtrace pour Linux](#)», à la page 269.

Le script doit être exécuté à partir du répertoire qui contient le fichier exécutable Eclipse.

Lorsque vous démarrez IBM MQ Explorer en utilisant **runwithtrace**, des paramètres supplémentaires sont ajoutés pour activer la fonction de trace d'IBM MQ Explorer. Notez que le fichier **runwithtrace** n'utilise pas de paramètres lui-même.

L'emplacement de sortie du fichier de trace est imprimé sur la ligne de commande lorsque la commande s'exécute, car l'emplacement réel dépend

- du statut de l'installation de IBM MQ.
- Les droits utilisateur.

Les fichiers de trace IBM MQ Explorer portent le nom du format AMQYYYYMMDDHHmmssmmm.TRC.n qui indique l'heure de début de la session de trace. Lorsqu'un fichier de trace atteint sa taille maximale, la fonction de trace renomme tous les fichiers de trace de la session en incrémentant le suffixe .n par un. La fonction de trace crée ensuite un nouveau fichier avec le suffixe .0 qui contient la dernière trace.

4. Désinstallez les plug-in AspectJ et Equinox Weaving. Lorsque vous terminez la trace IBM MQ Explorer, vous pouvez supprimer les plug-in AspectJ et Equinox Weaving de l'environnement Eclipse. Pour désinstaller les plug-in AspectJ et Equinox Weaving :
  - a) Cliquez sur **Help** puis sur **About...**
  - b) Cliquez sur **Installation Details** puis sur l'onglet **Installed Software**.
  - c) Sélectionnez les éléments AspectJ Compiler et Equinox Weaving SDK.
  - d) Cliquez sur **Désinstaller ...** et suivez les instructions de l'assistant.

## Tâches associées

«Collecte de la trace IBM MQ Explorer», à la page 265

Lorsque vous démarrez IBM MQ Explorer en utilisant **runwithtrace**, des paramètres supplémentaires sont ajoutés pour activer la fonction de trace d'IBM MQ Explorer.

«Installation d'IBM MQ Explorer dans les environnements Eclipse», à la page 13

Vous pouvez installer IBM MQ Explorer dans votre environnement Eclipse ou un produit reposant sur Eclipse pour faciliter le développement des applications Java ou développer vos propres extensions.

## Script de commandes **runwithtrace** pour Windows

Pour collecter la trace à partir d'une instance de IBM MQ Explorer installée dans votre propre environnement Eclipse ou d'un produit basé sur Eclipse, vous utilisez une variante de la commande **runwithtrace**. Un script de commandes à utiliser sur les systèmes Windows est imbriqué dans cette rubrique.

Copiez et enregistrez le script suivant sous la forme d'un fichier texte appelé `runwithtrace.cmd`, puis exécutez le script comme décrit dans l'étape 3 de "[Utilisation de la trace IBM MQ Explorer dans d'autres environnements Eclipse](#)".

```
@echo off

REM -----
REM File Name : runwithtrace.cmd
REM
REM File Description : This script is used when MQ Explorer plug-ins are
REM installed into another Eclipse or Eclipse based product.
REM It launches eclipse and will run WebSphere MQ Explorer with trace enabled.
REM -----

setlocal

REM -----
REM Special case for when MQ Explorer plug-ins are installed in an Eclipse or an
REM Eclipse based product.
REM
REM eclipse needs to be in current directory.
REM -----

if exist "eclipse.exe" goto :MQExplorer_found
goto :no_MQExplorer

:MQExplorer_found
set explorerCmd=eclipse.exe

REM -----
REM Special processing for enabling trace
REM 1. Allow a user to supply their own properties file, pointed to by the
REM MQPROPERTIES environment variable
REM 2. Otherwise, build a properties file in %temp% which writes trace
REM to the MQ_INSTALLATION_PATH\trace directory if writeable, otherwise to
REM %temp% itself
REM -----

if not "%MQPROPERTIES%."=="." goto :own_properties

REM Create a properties file with the default trace options
set MQPROPERTIES=%temp%\mq_trace.properties

REM Set MQTRACE to temp or the MQ trace directory
if "%MQ_JAVA_DATA_PATH%."=="." goto :set_to_temp

set MQTRACE=%MQ_JAVA_DATA_PATH%\trace
goto :finish_set

:set_to_temp
set MQTRACE=%temp%

:finish_set

REM -----
REM Where should trace be written to - Try the MQ trace directory first
REM -----
```

```

if "%MQTRACE%"=="%MQ_JAVA_DATA_PATH%\trace" goto :MQ_dir_available
echo Trace will be written to the temporary directory %MQTRACE%
goto :finish_trace_location

:MQ_dir_available
echo Confirming write access to the MQ trace directory %MQTRACE%
echo Test >> "%MQTRACE%\test.gui" 2>NUL
if exist "%MQTRACE%\test.gui" goto :MQ_dir_used
echo Trace will be written to the temporary directory %temp%
set MQTRACE=%temp%
goto :finish_trace_location

:MQ_dir_used
echo Trace will be written to the MQ trace directory %MQTRACE%
del "%MQTRACE%\test.gui" >nul 2>&1

:finish_trace_location

REM Convert back slashes to forward slashes for use in properties file
REM Note :\/= converts back slashes to forward slashes.
set MQTRACE=%MQTRACE:\/=%

REM -----
REM Now build the default properties file
REM -----
echo Diagnostics.MQ=enabled > %MQPROPERTIES%
echo Diagnostics.Java=all >> %MQPROPERTIES%
echo Diagnostics.Java.Trace.Detail=high >> %MQPROPERTIES%
echo Diagnostics.Java.Trace.Destination.File=enabled >> %MQPROPERTIES%
echo Diagnostics.Java.Trace.Destination.Console=disabled >> %MQPROPERTIES%
echo Diagnostics.Java.Trace.Destination.Pathname=%MQTRACE% >> %MQPROPERTIES%
echo Diagnostics.Java.FFDC.Destination.Pathname=%MQTRACE% >> %MQPROPERTIES%
echo Diagnostics.Java.Errors.Destination.FileName=%MQTRACE% >> %MQPROPERTIES%

:own_properties

REM -----
REM Build the command line
REM All parameters passed to this script are passed through.
REM Set the load time weaving options, it's set as part of the vmargs parameter.
REM -----

REM Note.
REM In eclipse and eclipse based products the osgi.framework.extensions is set
REM as part of the Equinox Weaving plug-ins eclipse installation.
REM Therefore unlike in the normal MQ Explorer script LTW_OPTIONS is empty

REM set LTW_OPTIONS=-Dosgi.framework.extensions=org.eclipse.equinox.weaving.hook
set LTW_OPTIONS=
set explorerCmd=%explorerCmd% %* -vmargs -Xmx512M %LTW_OPTIONS% "-
Dcom.ibm.mq.commonservices=%MQPROPERTIES%"

REM -----
REM Launch MQ Explorer
REM -----
echo Launching %explorerCmd%
start %explorerCmd%

goto :end

:no_MQExplorer
echo ERROR - eclipse.exe not found in the current directory.
echo ERROR - This script needs to be run in the same directory as eclipse.exe

:end
endlocal

```

## Script de commandes runwithtrace pour Linux

Pour collecter la trace à partir d'une instance de IBM MQ Explorer installée dans votre propre environnement Eclipse ou d'un produit basé sur Eclipse, vous utilisez une variante de la commande **runwithtrace**. Un script de commandes à utiliser sur les systèmes Linux est imbriqué dans cette rubrique.

Copiez et enregistrez le script suivant sous la forme d'un fichier texte appelé `runwithtrace.cmd`, puis exécutez le script comme décrit dans l'étape 3 de "[Utilisation de la trace IBM MQ Explorer dans d'autres environnements Eclipse](#)".

```
#!/bin/sh
#-----
# File Name : runwithtrace
#
# File Description : This script is used when MQ Explorer plug-ins are
# installed into another Eclipse or Eclipse based product.
# It launches eclipse and will run WebSphere MQ Explorer with trace enabled.
#
#-----

# -----
# Special processing for enabling trace
# 1. Allow a user to supply their own properties file, pointed to by the
#    MQPROPERTIES environment variable
# 2. Otherwise, build a properties file in /tmp which writes trace
#    to /var/mqm/trace directory if writeable, otherwise to /tmp itself
# -----

# test if variable is not set or refers to a file that does not exist
if [ -z "$MQPROPERTIES" -o ! -f "$MQPROPERTIES" ]
then
    # Create a properties file with the default trace options
    MQPROPERTIES=/tmp/mq_trace.properties
    # -----
    # Where should trace go - Try the trace directory first
    # -----
    echo "Confirming write access to the MQ trace directory /var/mqm/trace"
    MQTRACE=/var/mqm/trace
    # test if dir exists and is writable
    if [ -d $MQTRACE -a -w $MQTRACE ]
    then
        echo "Trace will be written to the MQ trace directory /var/mqm/trace"
    else
        echo "Trace will be written to the temporary directory /tmp"
        MQTRACE=/tmp
    fi
fi

# -----
# Now build the default properties file
# -----
echo Diagnostics.MQ=enabled > $MQPROPERTIES
echo Diagnostics.Java=all >> $MQPROPERTIES
echo Diagnostics.Java.Trace.Detail=high >> $MQPROPERTIES
echo Diagnostics.Java.Trace.Destination.File=enabled >> $MQPROPERTIES
echo Diagnostics.Java.Trace.Destination.Console=disabled >> $MQPROPERTIES
echo Diagnostics.Java.Trace.Destination.Pathname=$MQTRACE >> $MQPROPERTIES
echo Diagnostics.Java.FFDC.Destination.Pathname=$MQTRACE >> $MQPROPERTIES
echo Diagnostics.Java.Errors.Destination.FileName=$MQTRACE >> $MQPROPERTIES

fi

# -----
# Build the command line to run
# Look in the current directory
# All parameters passed to this script are passed through.
# Set the load time weaving options, it's set as part of the vmargs parameter.
# -----

# Special case for when MQ Explorer plug-ins are installed in an Eclipse or an
# Eclipse based product.
# eclipse needs to be in current directory.

if [ -f "eclipse" ]
then
    explorerCmd="./eclipse"
fi

if [ ! -f "${explorerCmd}" ]
then
    echo "ERROR - eclipse executable could not be found in the current directory"
    echo "ERROR - This script needs to be run in the same directory as the eclipse executable"
    exit 1
fi

# Note.
```

```

# In eclipse and eclipse based products the osgi.framework.extensions is set
# as part of the Equinox Weaving plug-ins eclipse installation.
# Therefore unlike in the normal MQ Explorer script LTW_OPTIONS is empty

# LTW_OPTIONS=-Dosgi.framework.extensions=org.eclipse.equinox.weaving.hook
LTW_OPTIONS=
explorerCmd="$explorerCmd $* -vmargs -Xmx512M $LTW_OPTIONS
-Dcom.ibm.mq.commonservices=$MQPROPERTIES"

# -----
# Launch MQ Explorer
# -----
echo Launching $explorerCmd

exec $explorerCmd

```

## Utilisation de la fonction de trace IBM MQ

La fonction de trace IBM MQ permet de collecter des informations détaillées sur les actions d'IBM MQ.

### Pourquoi et quand exécuter cette tâche

Généralement, vous activez le traçage uniquement lorsque le technicien de maintenance IBM vous le demande. La fonction de trace ralentit IBM MQ, et les fichiers de trace peuvent devenir rapidement volumineux.

Pour plus d'informations, voir [strmqtrc](#) et [endmqtrc](#).

L'utilisation de IBM MQ Explorer pour démarrer et arrêter la fonction de trace est équivalente à l'utilisation des commandes de contrôle **strmqtrc -e** et **endmqtrc -e**, qui permettent de tracer tous les processus sur le gestionnaire de files d'attente spécifié.

La fonction de trace d'IBM MQ ne trace pas IBM MQ Explorer. Pour plus d'informations sur le traçage d'IBM MQ Explorer, voir «[Identification et résolution des incidents liés à IBM MQ Explorer](#)», à la page 264.

## Démarrage de la trace

### Pourquoi et quand exécuter cette tâche

Pour activer le service de trace, procédez comme suit :

#### Procédure

1. Dans la vue Navigateur, cliquez avec le bouton droit de la souris sur **IBM MQ**, puis cliquez sur **Trace....**
2. Dans la boîte de dialogue Trace, sélectionnez une ou plusieurs des options suivantes :
  - Pour obtenir des résultats pour tous les points de trace du système, cliquez sur **Tout**.
  - Pour activer la fonction de trace à un niveau de détail élevé pour les points de trace de traitement de flux, cliquez sur **Détails**.
3. Cliquez sur **Démarrer**.

#### Résultats

La fonction de trace IBM MQ commence à écrire les informations dans les fichiers de trace. IBM MQ continue d'écrire des données dans les fichiers de trace jusqu'à ce que vous arrêtiez la fonction de trace.

## Arrêt de la trace

### Pourquoi et quand exécuter cette tâche

Pour désactiver le service de trace, procédez comme suit :

## Procédure

1. Dans la vue Navigateur, cliquez avec le bouton droit de la souris sur **IBM MQ**, puis cliquez sur **Trace...**
2. Cliquez sur **Arrêter**.

## Résultats

La fonction de trace IBM MQ arrête d'écrire dans les fichiers de trace.

## Visualisation des fichiers de trace

### Pourquoi et quand exécuter cette tâche

Vous pouvez trouver les fichiers de trace locaux dans le sous-répertoire `trace` du répertoire qui a été choisi lors de l'installation des fichiers de données. Si vous avez installé dans les répertoires par défaut, le répertoire `trace` se trouve dans le répertoire d'installation du programme IBM MQ.

Les fichiers du répertoire `trace` ont des noms comme `AMQ123.TRC` où `123` est l'ID de produit du processus qui a écrit le fichier. Vous pouvez les visualiser à l'aide d'un éditeur quelconque pouvant afficher un fichier ASCII.

## Collecte de fichier Javacore depuis IBM MQ Explorer

Pour certains problèmes, il est utile de collecter un fichier Javacore depuis IBM MQ Explorer pour vérifier le statut des unités d'exécution internes dans l'interface utilisateur.

### Pourquoi et quand exécuter cette tâche

Vous ne devez collecter un fichier Javacore que si votre représentant de service IBM vous le demande. L'emplacement de sortie du fichier Javacore dépend de la plateforme sur laquelle IBM MQ Explorer s'exécute :

- **Linux** Sous Linux, le fichier Javacore est généré dans le répertoire de travail en cours, qui est généralement le répertoire principal de l'utilisateur. Exemple :  
Répertoire : `:/home/mquser/`  
Exemple de nom de fichier : `javacore.20200108.101650.31132.0001.txt`
- **Windows** Sous Windows, le fichier Javacore est généré dans le répertoire principal de l'utilisateur. Exemple :  
Répertoire : `C:\Users\MQUser\`  
Exemple de nom de fichier : `javacore.20200108.101825.4100.0001.txt`

Pour collecter un fichier Javacore, procédez comme suit.

## Procédure

1. Fermez IBM MQ Explorer.
2. **Linux**  
Sous Linux :
  - a) Utilisez la commande **MQExplorer** pour exécuter IBM MQ Explorer.
    - Si vous exécutez l'instance d'IBM MQ Explorer qui a été installée dans le cadre d'une installation de serveur IBM MQ complète, la commande **MQExplorer** se trouve dans `/opt/mqm/bin`, où `opt/mqm` est le répertoire d'installation d'IBM MQ.
    - Si vous avez installé la version autonome d'IBM MQ Explorer (SupportPac MS0T), la commande **MQExplorer** se trouve dans `MQ_EXPLORER_INSTALLATION_PATH`, où



`MQ_EXPLORER_INSTALLATION_PATH` est le chemin d'installation de la version autonome d'IBM MQ Explorer (SupportPac MS0T).

- b) Déterminez l'identificateur du processus IBM MQ Explorer. L'exemple suivant montre comment déterminer l'identificateur de processus pour l'utilisateur en cours :

```
ps -u `whoami` | grep MQExplorer | awk ' { print $1 } '
```

Si vous ne savez pas comment obtenir l'identificateur de processus, contactez votre administrateur système.

- c) Exécutez la commande suivante pour générer le fichier Javacore :

```
kill -3 <MQExplorer process identifier>
```

### 3. **Windows**

Sous Windows :

- a) Utilisez la commande **MQExplorer -debug** pour exécuter IBM MQ Explorer.
- Si vous exécutez l'instance d'IBM MQ Explorer qui a été installée dans le cadre d'une installation de serveur IBM MQ complète, la commande **MQExplorer** (`MQExplorer.exe`) se trouve dans le répertoire `MQ_INSTALLATION_PATH/bin64`, où `MQ_INSTALLATION_PATH` est le chemin d'installation d'IBM MQ.
  - Si vous avez installé le IBM MQ Explorer (MS0T SupportPac) autonome, `MQExplorer.exe` se trouve dans le répertoire `MQ_EXPLORER_INSTALLATION_PATH`, où `MQ_EXPLORER_INSTALLATION_PATH` est le chemin d'installation IBM MQ Explorer (MS0T SupportPac).
- b) Lorsqu'une fenêtre de ligne de commande apparaît pour IBM MQ Explorer, définissez Windows sur cette fenêtre et appuyez sur Control + Break pour générer un Javacore.

#### Référence associée

[MQExplorer \(lancement d'IBM MQ Explorer\)](#)

## Utilisation MQ Telemetry

IBM MQ Telemetry prend en charge la connexion d'un serveur de messages IBM MQ aux dispositifs de télémétrie, notamment des détecteurs et des actionneurs, des téléphones portables, des compteurs intelligents, des appareils médicaux, des véhicules et des systèmes de localisation par satellite. La connexion est établie via le protocole MQTT (MQ Telemetry Transport).

MQTT est un protocole et un format de message ouvert qui vous permet de transférer des messages entre les dispositifs de télémétrie et un serveur de messagerie ou inversement. Il peut fonctionner sur des dispositifs contraints et via des réseaux contraints. Les contraintes sur les dispositifs comprennent des fonctions à faible mémoire et à traitement limité. Les contraintes liées au réseau comprennent les faibles largeurs de bande, un temps d'attente élevé, un coût élevé et la fragilité. MQTT a été déployé correctement dans de nombreux processus industriels, de l'énergie et des services et de la distribution.

#### Concepts associés

[Sécurité MQ Telemetry](#)

#### Tâches associées

[Développement d'applications pour MQ Telemetry](#)

## Objets MQ Telemetry

Cette section porte sur les objets MQ Telemetry, notamment les canaux de télémétrie, les objets de statut de canal de télémétrie et le service MQXR.

#### Concepts associés

[«Service de télémétrie \(MQXR\)», à la page 274](#)

Le service IBM MQ Extended Reach (MQXR) est plus communément appelé le service MQ Telemetry. Il s'agit d'un programme d'écoute TCP/IP installé en tant que service IBM MQ. Il s'exécute au démarrage ou à l'arrêt d'un gestionnaire de files d'attente.

«Canaux de télémétrie», à la page 274

Un canal de télémétrie est une liaison de communication entre un gestionnaire de files d'attente dans IBM MQ et les clients MQTT. Chaque canal de peut avoir un ou plusieurs appareil(s) de télémétrie relié(s) à lui.

«Objets de statut de canal de télémétrie», à la page 275

Un objet de statut de canal de télémétrie est un client MQTT qui collecte des informations provenant d'appareils de télémétrie qui y sont reliés et envoie les informations à IBM MQ.

## Service de télémétrie (MQXR)

Le service IBM MQ Extended Reach (MQXR) est plus communément appelé le service MQ Telemetry. Il s'agit d'un programme d'écoute TCP/IP installé en tant que service IBM MQ. Il s'exécute au démarrage ou à l'arrêt d'un gestionnaire de files d'attente.

Un service MQXR est défini lorsque vous exécutez l'assistant **Définition d'un modèle de configuration**. Une seule instance de ce service peut être définie par gestionnaire de files d'attente.

Pour afficher le service MQXR, cliquez sur le dossier **Services** dans le gestionnaire de files d'attente auquel appartient le service dans la vue Navigateur. Assurez-vous que l'option **Afficher les objets système** est sélectionnée et naviguez dans le service. Le service s'appelle SYSTEM.MQXR.SERVICE.

Vous pouvez modifier les propriétés d'un service MQXR, tel qu'un service standard IBM MQ.

### Tâches associées

«Définition du service MQXR», à la page 283

Le service MQXR est défini lorsque vous exécutez l'assistant **Définition du modèle de configuration**. Vous pouvez également définir le service MQXR manuellement.

«Démarrage et arrêt du service MQXR», à la page 287

Avant de pouvoir démarrer ou arrêter le service MQXR, le gestionnaire de files d'attente doit être actif.

## Canaux de télémétrie

Un canal de télémétrie est une liaison de communication entre un gestionnaire de files d'attente dans IBM MQ et les clients MQTT. Chaque canal de peut avoir un ou plusieurs appareil(s) de télémétrie relié(s) à lui.

Les messages transitant d'IBM MQ vers les clients MQTT sont extraits de la file d'attente de transmission et envoyés via le canal de télémétrie. Les messages destinés à des clients MQTT spécifiques sont acheminés à ces clients à l'aide de leurs identificateurs client.

## Options avancées

Les canaux de télémétrie disposent d'une option qui définit le nombre maximal de connexions client qui peuvent être affichées dans une vue **Contenu du statut du canal**. Cette option est appelée Réponses max. La valeur par défaut est 500. Pensez à configurer cette option avant de démarrer votre gestionnaire de files d'attente. Si votre gestionnaire de files d'attente s'exécute, vous devez le redémarrer pour appliquer les modifications des options avancées.

Pour configurer l'option de réponses maximales, exécutez les actions suivantes :

1. Cliquez sur **Fenêtre > Préférences**.
2. Développez **IBM MQ Explorer**, puis cliquez sur **Télémétrie**.
3. Dans la zone **Réponses max**, entrez le nombre de connexions client à afficher en une fois.
4. Cliquez sur **OK**.

Les connexions client sur tous les canaux de télémétrie qui vont jusqu'à la limite de réponse maximale sont affichés dans la vue **Contenu du statut de canal**. Si les connexions client dépassent cette limite,

un avertissement s'affiche dans la vue **Contenu**. Par exemple, si vous définissez les réponses maximales sur 10 et que vous atteignez ou dépassez ce nombre, l'avertissement suivant s'affiche : `The display has been limited to the first 10 responses. Use a filter to select a subset of responses.`

La **fenêtre Statut du canal de télémétrie** affiche les connexions client spécifiques de ce canal. La limite de l'option de réponses maximales s'applique uniquement aux connexions client sur ce canal.

#### **Tâches associées**

[«Création et configuration d'un canal de télémétrie»](#), à la page 280

Un canal de télémétrie connecte un nombre de clients MQTT à IBM MQ. Créez un ou plusieurs canaux de télémétrie sur un gestionnaire de files d'attente. Chacun de ces canaux peut avoir des paramètres de configuration différents, ce qui permet de faciliter la gestion des clients auxquels ils sont connectés.

[«Démarrage et arrêt d'un canal de télémétrie»](#), à la page 287

[«Affichage du statut d'un canal de télémétrie»](#), à la page 288

[«Filtrage des objets de télémétrie»](#), à la page 289

Si vous affichez plusieurs objets de télémétrie dans la vue **Contenu**, vous aurez peut-être besoin de réduire la portée de la recherche sur ces objets. Pour ce faire, utilisez les filtres.

## **Objets de statut de canal de télémétrie**

Un objet de statut de canal de télémétrie est un client MQTT qui collecte des informations provenant d'appareils de télémétrie qui y sont reliés et envoie les informations à IBM MQ.

Les clients MQTT se présentent comme des gestionnaires de files d'attente pour les autres gestionnaires de files d'attente IBM MQ. De la même façon que ces canaux sont des liaisons de communication entre les gestionnaires de files d'attente dans IBM MQ, un canal de télémétrie remplit le même rôle. Il relie un gestionnaire de files d'attente à des clients MQTT.

Vous pouvez écrire votre propre application client MQTT pour implémenter le protocole MQTT v3. Pour plus d'informations sur l'écriture d'applications client MQTT, voir [Développement d'applications pour IBM MQ Telemetry](#).

## **Purge d'un client MQTT**

La purge de la connexion d'un client MQTT déconnecte le client du canal de télémétrie et assure le nettoyage de l'état de ce client.

Le nettoyage de l'état d'un client implique la suppression de toutes les publications en attente et la suppression de tous les abonnements à partir de ce client.

#### **Tâches associées**

[«Affichage du statut d'un canal de télémétrie»](#), à la page 288

[«Filtrage des objets de télémétrie»](#), à la page 289

Si vous affichez plusieurs objets de télémétrie dans la vue **Contenu**, vous aurez peut-être besoin de réduire la portée de la recherche sur ces objets. Pour ce faire, utilisez les filtres.

#### **Référence associée**

[«Attributs de statut du canal de télémétrie»](#), à la page 295

Comme dans le cas d'IBM MQ, vous pouvez afficher le statut d'un canal de télémétrie. Pour chaque attribut, il existe une brève description expliquant pour quelles informations l'attribut est utilisé. Tous les attributs de statut de canaux de télémétrie sont en lecture seule.

## **Utilitaire client MQTT**

L'utilitaire client MQTT est une application Java conçue pour vous permettre d'explorer les fonctions de MQTT, c'est-à-dire la connexion à un gestionnaire de files d'attente, la publication et l'abonnement à des rubriques.

Vous pouvez utiliser l'utilitaire client pour vérifier votre configuration de télémétrie (par exemple, lorsque vous créez un canal de télémétrie), ou le client peut servir comme aide lors du développement et du

débogage d'applications. Pour plus d'informations sur les fonctions et les propriétés de l'utilitaire client MQTT, reportez-vous aux descriptions suivantes :

### **Publication**

Publiez un message dans une rubrique qui est distribuée aux abonnés intéressés.

### **Abonnement**

Les clients et le programme d'écoute MQXR peuvent enregistrer leur intérêt pour une rubrique en s'y abonnant et ainsi recevoir les messages publiés dans le cadre de cette rubrique.

### **Topic**

Une rubrique est une clé identifiant un canal d'information vers lequel les messages sont publiés. Les abonnés utilisent le nom de rubrique pour identifier les canaux d'information dont ils veulent recevoir des messages publiés.

#### **Caractères génériques de rubrique**

Un abonnement peut contenir des caractères spéciaux et vous pouvez vous abonner à plusieurs rubriques à la fois. Un séparateur de niveaux de rubrique utilise la barre oblique (/) pour séparer chaque niveau dans une rubrique en créant une structure hiérarchisée. Exemple : `ibm/qmgr/apple`. Les séparateurs de niveau supérieur offrent plus de souplesse et simplifient la gestion des rubriques.

Pour les abonnements, deux caractères génériques sont pris en charge :

- Le caractère générique "#" est utilisé pour correspondre aux divers niveaux d'une rubrique. Par exemple, si vous vous abonnez à la rubrique `ibm/qmgr/#`, vous recevez des messages sur les rubriques `ibm/qmgr/apple` et `ibm/qmgr/orange`.
- Le signe plus (+) remplace uniquement un niveau de rubrique. Par exemple, `ibm/qmgr/+` correspond à `ibm/qmgr/apple` mais pas à `ibm/qmgr/apple/queue`.

Vous pouvez utiliser le signe plus (+) à la fin de l'arborescence ou dans l'arborescence de la rubrique. Par exemple, `ibm/+` et `ibm/+/orange` sont tous deux valides.

Les rubriques de publication ne peuvent pas contenir (+), ni (#).

### **Message**

Un message, dans le contexte d'un utilitaire client MQTT, correspond à la charge de message distribuée aux abonnés qui manifestent un intérêt dans la rubrique. Les messages peuvent être composés de caractères alphanumériques.

### **Qualité de service (QoS)**

L'utilitaire client MQTT fournit trois qualités de service, qui sont les suivantes :

#### **Au plus une fois (QoS = 0)**

Le message est distribué une fois tout au plus, ou n'est pas distribué du tout. Il n'existe pas d'accusé de réception lors de la réception du message.

Le message peut être perdu si le client est déconnecté ou si le serveur échoue.

#### **Au moins une fois (QoS = 1)**

Le message est distribué au moins une fois. Il peut être émis plusieurs fois si aucun accusé de réception n'est reçu après une période de temps ou si une erreur est détectée et que la session de communication est redémarrée.

Le message doit être stocké localement au niveau de l'expéditeur jusqu'à la réception d'un accusé de réception dans le cas où le message doit être renvoyé. Les messages doivent être dupliqués au niveau de l'application de réception.

#### **Exactement une fois (QoS = 2)**

Il s'agit du plus haut niveau de distribution où le message est distribué une fois et une seule.

La distribution est considérée comme faite, mais les messages en double ne sont pas distribués à l'application de réception.

### **Conservé**

Cette option est utilisée uniquement lors de la publication de messages. Elle détermine si un message, d'une publication dans une rubrique, est conservé par le serveur MQTT (dans IBM MQ,

le gestionnaire de files de données) après qu'il a été distribué aux abonnés en cours. Si vous créez un abonnement dans une rubrique pour laquelle une publication est conservée, vous recevez immédiatement la plus récente publication conservée sur cette publication.

### **Dernière volonté et testament**

Cette option de connexion détermine le message envoyé IBM MQ en cas de déconnexion intempestive du client MQTT. Cette option inclut une rubrique, un message, la qualité de service (QoS) et l'option pour conserver la publication. Envisagez de paramétrer la **qualité de service** sur 1 ou 2 de garantir la livraison.

### **Nettoyer la session**

Le démarrage d'un client MQTT avec une session nettoyée supprime toutes les publications en attente et tous les anciens abonnements qui existaient sur le client avant la connexion. Si aucune session précédente n'existe, l'utilitaire client démarre avec une nouvelle session.

### **Historique du client**

L'historique du client fournit des informations sur les événements qui se produisent lors de l'utilisation de l'utilitaire client MQTT. Exemples d'événements : Connected, Disonnected, Published ou Subscribed.

Pour afficher la totalité des détails d'une entrée, sélectionnez une entrée et appuyez sur **Entrée**. Vous pouvez également cliquer deux fois sur l'entrée.

Pour réorganisez les colonnes dans l'historique du client, faites glisser les noms de colonne et placez-les dans l'ordre de votre choix.

### **Tâches associées**

«Exécution de l'utilitaire client MQTT», à la page 277

Vous pouvez exécuter l'utilitaire client MQTT de différentes manières. Vous pouvez l'exécuter lorsque vous créez un canal de télémétrie, lors de l'exécution de l'assistant **Définition d'un modèle de configuration** ou à partir d'un canal de télémétrie existant ou de la page de bienvenue de MQ Telemetry.

«Utilisation de l'utilitaire client MQTT», à la page 278

Utilisez un ou plusieurs utilitaires client MQTT pour tester votre configuration de télémétrie. Dans le cadre de cette tâche, un utilitaire client est utilisé pour publier des messages et s'y abonner.

## **Exécution de l'utilitaire client MQTT**

Vous pouvez exécuter l'utilitaire client MQTT de différentes manières. Vous pouvez l'exécuter lorsque vous créez un canal de télémétrie, lors de l'exécution de l'assistant **Définition d'un modèle de configuration** ou à partir d'un canal de télémétrie existant ou de la page de bienvenue de MQ Telemetry.

### **Pourquoi et quand exécuter cette tâche**

Lorsque vous lancez l'utilitaire client MQTT après avoir effectué la configuration de base ou après la création ou la configuration d'un nouveau canal de télémétrie, l'utilitaire conserve le numéro de port et le nom d'hôte du canal de télémétrie.

### **Méthode de lancement de l'utilitaire client**

#### **Exécution de l'utilitaire à partir de l'assistant Définition du modèle de configuration**

Pour définir un modèle de configuration, suivez les étapes ci-après. Pour plus d'informations, voir [«Définition d'un modèle de configuration»](#), à la page 282.

1. Lorsque l'assistant **Définition d'un modèle de configuration** démarre, sélectionnez **Lancer MQTT Client Utility**.
2. Cliquez sur **Terminer**.

#### **Exécution de l'utilitaire à partir de l'assistant Nouveau canal de télémétrie**

Pour créer un canal de télémétrie à l'aide de l'assistant, suivez les étapes ci-après. Pour plus d'informations, voir [«Création et configuration d'un canal de télémétrie»](#), à la page 280.

1. Dans la page **Récapitulatif** de l'assistant, sélectionnez **Lancer MQTT Client Utility**.

2. Cliquez sur **Terminer**.

### Exécution de l'utilitaire depuis la page de bienvenue d'IBM MQ Telemetry

1. Cliquez sur le dossier **Télémetrie** pour afficher la page de bienvenue de MQ Telemetry
2. Dans la vue **Contenu**, cliquez sur **Exécuter l'utilitaire client MQTT**.

### Exécution de l'utilitaire à partir d'un canal de télémétrie

Vous pouvez lancer l'utilitaire client MQTT sur des canaux de télémétrie spécifiques.

1. Développez le dossier **Télémetrie**, puis cliquez sur **Canaux**. Vos canaux de télémétrie sont répertoriés dans la vue **Contenu**.
2. Cliquez avec le bouton droit de la souris sur un canal de télémétrie et sélectionnez **Lancer MQTT Client Utility**.

**Remarque :** Si vous choisissez d'exécuter l'authentification avec JAAS ou TLS, l'option de lancement de l'utilitaire client MQTT à partir d'un canal de télémétrie n'est pas disponible. Ceci est dû au fait que l'utilitaire client MQTT ne prend pas en charge l'authentification JAAS ou TLS. Toutefois, vous pouvez écrire votre propre application client MQTT pour prendre en charge l'authentification à l'aide de JAAS ou TLS.

### Tâches associées

[«Définition d'un modèle de configuration», à la page 282](#)

Vous pouvez utiliser l'assistant **Définition du modèle de configuration** afin de configurer le gestionnaire de files d'attente pour qu'il soit compatible avec la fonction MQ Telemetry. Le modèle de configuration définit et démarre le service MQXR, définit la file d'attente de transmission et crée un modèle de canal de télémétrie.

[«Création et configuration d'un canal de télémétrie», à la page 280](#)

Un canal de télémétrie connecte un nombre de clients MQTT à IBM MQ. Créez un ou plusieurs canaux de télémétrie sur un gestionnaire de files d'attente. Chacun de ces canaux peut avoir des paramètres de configuration différents, ce qui permet de faciliter la gestion des clients auxquels ils sont connectés.

[«Utilisation de l'utilitaire client MQTT», à la page 278](#)

Utilisez un ou plusieurs utilitaires client MQTT pour tester votre configuration de télémétrie. Dans le cadre de cette tâche, un utilitaire client est utilisé pour publier des messages et s'y abonner.

## Utilisation de l'utilitaire client MQTT

Utilisez un ou plusieurs utilitaires client MQTT pour tester votre configuration de télémétrie. Dans le cadre de cette tâche, un utilitaire client est utilisé pour publier des messages et s'y abonner.

### Avant de commencer

- Vérifiez que le service de télémétrie (MQXR) est en cours de fonctionnement.
- Au moins un canal de télémétrie doit être actif pour utiliser un utilitaire client MQTT.

### Pourquoi et quand exécuter cette tâche

Il existe plusieurs méthodes pour démarrer l'utilitaire client MQTT. Pour plus d'informations sur l'exécution de l'utilitaire client, reportez-vous à la section [«Exécution de l'utilitaire client MQTT», à la page 277](#). Dans le cadre de cette tâche, l'utilitaire client est démarré à partir du canal de télémétrie PlainText créé à l'aide de l'assistant **Définir la configuration de l'exemple**.

Par défaut, le **ID utilisateur MCA** du canal PlainText est défini sur guest sous Windowset nobody sur Linux. Ces valeurs par défaut sont obligatoires pour s'abonner aux rubriques.

### Procédure

1. Cliquez avec le bouton droit de la souris sur le canal de télémétrie PlainText, puis cliquez sur **Exécution de l'utilitaire client MQTT**. La fenêtre de l'utilitaire client s'ouvre. Les zones **Hôte** et **Port** sont automatiquement définies à l'aide des valeurs provenant du canal de télémétrie sélectionné.

2. Tapez un ID client dans la zone **Identificateur de client**. Un nouvel identificateur de client est généré chaque fois que vous lancez un utilitaire client MQTT à partir d'un canal de télémétrie. Vous pouvez soit utiliser l'identificateur généré, soit taper un nom de votre choix. Si vous exécutez plusieurs utilitaires client sur un canal de télémétrie, veillez à remplacer l'ID client pour chaque utilisateur client. Si deux utilitaires client MQTT ont le même ID client, le dernier à se connecter force la déconnexion du précédent. Lorsque vous exécutez plusieurs utilitaires client MQTT à partir d'un canal de télémétrie, le suffixe de l'identificateur de client est incrémenté chaque fois qu'un nouvel utilitaire client est démarré.
3. Cliquez sur **Options** pour ouvrir la fenêtre **Options de connexion**. Vous pouvez démarrer l'utilitaire client avec une session propre ou configurer les options Dernière volonté et testament.
4. Cliquez sur **Connecter** pour établir une connexion avec le canal de télémétrie PlainText. Une nouvelle entrée d'événement Connected s'affiche dans le fichier **Historique du client**.
5. Tapez un nom de rubrique dans la zone **Rubrique** de l'**abonnement**. Le nom de rubrique par défaut est testTopic et ce nom est utilisé tout au long de cette tâche.
6. Sélectionnez la qualité de service de l'abonnement à partir du menu **Requête QoS**.
7. Cliquez sur **Abonnez-vous** pour vous abonner à la rubrique testTopic. Une nouvelle entrée d'événement Subscribed s'affiche dans **Historique du client**, ainsi que le nom de la rubrique, qualité de service et le moment de l'abonnement.
8. Acceptez le nom de rubrique par défaut, testTopic, dans la zone **Publication Rubrique**. De manière générale, vérifiez que les rubriques abonnement et publication correspondent pour que le client MQTT reçoive des messages provenant de la rubrique appropriée.
9. Tapez le message dans la zone **Message**. Le test de message par défaut est Test Message.
10. Sélectionnez la qualité de service de la publication à partir du menu **Requête QoS**.
11. Sélectionnez **Conservé** pour transférer la publication conservée la plus récente sur cette rubrique pour les nouveaux abonnés.
12. Cliquez sur **Publier** pour publier le message sur la rubrique testTopic pour les abonnés intéressés. Une nouvelle entrée d'événement Published s'affiche dans **Historique du client**, ainsi que le nom de la rubrique, qualité de service, si le message est conservé ainsi que le moment de l'abonnement. Sur l'utilitaire client de réception, une nouvelle entrée d'événement Received s'affiche dans le fichier **Historique du client**.
13. Sélectionnez le message reçu dans l'**historique client**, puis cliquez sur **Afficher le message** pour afficher l'intégralité du message dans la fenêtre **Afficheur de message**. Vous pouvez également sélectionner le message et appuyer sur **Entrée**, ou cliquer deux fois sur le message reçu.

## Résultats

La publication et la visualisation des messages à partir des rubriques auxquelles vous êtes abonné indique que vous avez correctement configuré votre gestionnaire de files d'attente pour Telemetry.

### Concepts associés

[«Utilitaire client MQTT», à la page 275](#)

L'utilitaire client MQTT est une application Java conçue pour vous permettre d'explorer les fonctions de MQTT, c'est-à-dire la connexion à un gestionnaire de files d'attente, la publication et l'abonnement à des rubriques.

### Tâches associées

[«Résolution des problèmes liés à l'échec de connexion de votre client MQTT», à la page 291](#)

Si votre client MQTT ne peut pas se connecter à un canal de télémétrie, il peut y avoir plusieurs raisons à cela.

[«Résolution des problèmes liés à la déconnexion inattendue de votre client MQTT», à la page 292](#)

Identifiez la raison de la déconnexion inattendue du client MQTT du canal de télémétrie.

## Configuration d'MQ Telemetry en utilisant IBM MQ Explorer

Configurez IBM MQ pour exécuter la fonction de télémétrie en utilisant IBM MQ Explorer. Créez des objets de télémétrie et testez votre configuration à l'aide de l'utilitaire client MQTT.

### Pourquoi et quand exécuter cette tâche

Changez les informations MQ Telemetry en modifiant les valeurs spécifiées dans un ensemble d'attributs de configuration régissant la fonction Telemetry. Le modèle de configuration fournit une configuration de base avec des attributs définis. Changez le comportement des objets de télémétrie prédéfinis en modifiant leurs attributs ou propriétés. Pour plus d'informations concernant la signification de chaque attribut, reportez-vous aux sections [«Propriétés du canal de télémétrie»](#), à la page 293 et [«Attributs de statut du canal de télémétrie»](#), à la page 295.

### Tâches associées

[«Création et configuration d'un canal de télémétrie»](#), à la page 280

Un canal de télémétrie connecte un nombre de clients MQTT à IBM MQ. Créez un ou plusieurs canaux de télémétrie sur un gestionnaire de files d'attente. Chacun de ces canaux peut avoir des paramètres de configuration différents, ce qui permet de faciliter la gestion des clients auxquels ils sont connectés.

[«Définition d'un modèle de configuration»](#), à la page 282

Vous pouvez utiliser l'assistant **Définition du modèle de configuration** afin de configurer le gestionnaire de files d'attente pour qu'il soit compatible avec la fonction MQ Telemetry. Le modèle de configuration définit et démarre le service MQXR, définit la file d'attente de transmission et crée un modèle de canal de télémétrie.

[«Définition du service MQXR»](#), à la page 283

Le service MQXR est défini lorsque vous exécutez l'assistant **Définition du modèle de configuration**. Vous pouvez également définir le service MQXR manuellement.

[«Définition manuelle du service MQXR sous Linux»](#), à la page 284

[«Définition manuelle du service MQXR sous Windows»](#), à la page 285

## Création et configuration d'un canal de télémétrie

Un canal de télémétrie connecte un nombre de clients MQTT à IBM MQ. Créez un ou plusieurs canaux de télémétrie sur un gestionnaire de files d'attente. Chacun de ces canaux peut avoir des paramètres de configuration différents, ce qui permet de faciliter la gestion des clients auxquels ils sont connectés.

### Procédure

Pour créer et configurer un nouveau canal de télémétrie, exécutez les étapes suivantes :

1. Cliquez avec le bouton droit de la souris sur le dossier **Canaux** et sélectionnez **Nouveau > Canal de télémétrie**. L'assistant **Nouveau canal de télémétrie** s'ouvre.
2. Tapez le nom du canal dans la zone **Nom du canal**.

Les noms des canaux de télémétrie sont limités à 20 caractères. Les caractères pouvant être utilisés dans un nom de canal de télémétrie et dans tous les noms IBM MQ sont les suivants :

- Majuscules A-Z
- Minuscules a-z
- Chiffres 0-9
- le point (.)
- le caractère de soulignement (\_)
- la barre oblique (/)
- le symbole de pourcentage (%)

Les espaces de début ou imbriqués ne sont pas autorisés.

3. Tapez le numéro de port dans la zone **Numéro de port**. Le numéro de port par défaut pour un canal de télémétrie n'utilisant pas la sécurité TLS est 1883.



4. Facultatif : Si vous choisissez de sécuriser votre nouveau canal de télémétrie à l'aide de TLS, sélectionnez **Sécurisation du canal à l'aide de SSL**. Le numéro de port prend alors la valeur 8883, qui est la valeur par défaut d'un canal sécurisé utilisant TLS.
  - a) Cliquez sur **Suivant**.
  - b) Entrez le nom du fichier SSL/TLS à utiliser dans la zone **Fichier de clés SSL**.
  - c) Tapez le mot de passe permettant de déverrouiller le fichier de clés dans la zone **Phrase passe SSL**.
  - d) Sélectionnez **Identification du client à l'aide du certificat numérique** pour forcer tous les clients à envoyer leur certificat numérique signé de manière privée à une authentification ou sélectionnez **Autoriser les clients anonymes** pour que le canal de télémétrie arrête d'authentifier le client à l'aide de TLS.
5. Cliquez sur **Suivant**.
6. Sélectionnez une des options suivantes pour l'authentification du client :
  - **Ne vérifiez pas le nom d'utilisateur et le mot de passe fournis par le client** : Sélectionnez cette option si vous voulez que votre programme effectue sa propre authentification, ou que vous ne voulez pas que des clients soient authentifiés.
  - **Vérifiez le nom d'utilisateur et le mot de passe fournis par le client (à l'aide de JAAS)** : Sélectionnez cette option pour vérifier l'identité du client à l'aide de JAAS. Sélectionnez le nom de la configuration JAAS que vous souhaitez implémenter à partir du menu **Nom de configuration JAAS**.
7. Cliquez sur **Suivant**.
8. Sélectionnez l'une des options de menu suivantes :
  - Sélectionnez **ID client MQTT** pour utiliser l'ID client MQTT utilisé.
  - Sélectionnez **ID utilisateur fixe** pour ne pas tenir compte de l'ID utilisateur fourni par le client. Tapez votre ID utilisateur préféré dans la zone **ID utilisateur**. La valeur par défaut est Guest sur les systèmes Windows et nobody sur les systèmes Linux.
  - Sélectionnez **Nom d'utilisateur fourni par le client** pour utiliser le nom fourni par le client. Si aucun nom d'utilisateur n'est fourni, le client ne parvient pas à se connecter à IBM MQ.
9. Cliquez sur **Suivant**.
10. Facultatif : Sélectionnez **Lancer MQTT Client Utility** pour lancer l'utilitaire graphique afin de tester le protocole MQTT.
11. Révisez la liste des actions à effectuer et cliquez sur **Terminer**.

## Résultats

Un nouveau canal de télémétrie a été créé. Pour afficher ce canal, développez le dossier **Télémétrie** et cliquez sur le dossier **Canaux**.

## Que faire ensuite

Vous pouvez maintenant gérer les droits de votre canal de télémétrie.

Pour plus d'informations sur l'octroi des droits dans IBM MQ Explorer, voir [«Gestion des droits sur les objets avec un service d'autorisation»](#), à la page 161.

## Tâches associées

«Définition d'un modèle de configuration», à la page 282

Vous pouvez utiliser l'assistant **Définition du modèle de configuration** afin de configurer le gestionnaire de files d'attente pour qu'il soit compatible avec la fonction MQ Telemetry. Le modèle de configuration définit et démarre le service MQXR, définit la file d'attente de transmission et crée un modèle de canal de télémétrie.

«Définition du service MQXR», à la page 283

Le service MQXR est défini lorsque vous exécutez l'assistant **Définition du modèle de configuration**. Vous pouvez également définir le service MQXR manuellement.

## Définition d'un modèle de configuration

Vous pouvez utiliser l'assistant **Définition du modèle de configuration** afin de configurer le gestionnaire de files d'attente pour qu'il soit compatible avec la fonction MQ Telemetry. Le modèle de configuration définit et démarre le service MQXR, définit la file d'attente de transmission et crée un modèle de canal de télémétrie.

### Avant de commencer

Avant d'exécuter l'assistant **Définition du modèle de configuration** :

- Vous devez installer la fonction IBM MQ Telemetry sur l'ordinateur.
- Vous devez laisser l'assistant configurer à nouveau votre gestionnaire de files d'attente. Si vous n'êtes pas sûr des implications, créez un gestionnaire de files d'attente uniquement dans ce but ou reportez-vous à la section [«Implications de l'exécution du modèle de configuration»](#), à la page 290.

### Pourquoi et quand exécuter cette tâche

En utilisant le modèle de configuration pour commencer, vous installez une configuration de base sur votre ordinateur qui vous permet d'explorer les fonctions de télémétrie. Vous ne pouvez pas exécuter le modèle de configuration à deux reprises sur un même gestionnaire de files d'attente tant que vous n'avez pas supprimé une ou plusieurs définitions d'objet IBM MQ créées. Lorsqu'une définition d'objet créée par le modèle de configuration est supprimée, une nouvelle exécution de l'assistant permet uniquement de recréer l'objet manquant.

### Procédure

1. A partir de la page de bienvenue de télémétrie, cliquez sur **Définition d'un modèle de configuration**. L'assistant **Définition du modèle de configuration** s'ouvre.
2. Lisez la liste d'actions qui seront exécutées lors de l'exécution de l'assistant et cliquez sur **Terminer**.

### Résultats

L'assistant **Définition du modèle de configuration** exécute les actions suivantes et crée les ressources appropriées :

- Définit et démarre le service MQXR.
- Définit la file d'attente de transmission par défaut.
- Autorise Guest sur les systèmes Windows et nobody sur les systèmes Linux, pour envoyer des messages aux clients connectés au programme d'écoute MQTT.
- Autorise Guest sur les systèmes Windows, et nobody sur les systèmes Linux pour publier et s'abonner à n'importe quel sujet.
- Définit un modèle de canal de télémétrie.

De même, le lien **Définition de modèle de configuration** de la page Bienvenue de télémétrie est remplacée par le **modèle de configuration qui a été défini pour ce gestionnaire de files d'attente**. Il s'agit de la seule preuve visuelle que le modèle de configuration a été défini correctement.

### Que faire ensuite

Pour afficher le modèle de canal de télémétrie créé par l'assistant, développez le dossier **Télémétrie** et cliquez sur le dossier **Canaux**.

Si vous supprimez l'une des définitions créées par l'assistant de modèle de configuration, vous pouvez exécuter à nouveau l'assistant. L'assistant crée la même ressource que vous avez supprimée et vous informe dans la section récapitulative.

## Définition du service MQXR

Le service MQXR est défini lorsque vous exécutez l'assistant **Définition du modèle de configuration**. Vous pouvez également définir le service MQXR manuellement.

### Pourquoi et quand exécuter cette tâche

L'exécution de l'assistant **Définition du modèle de configuration** crée des objets et des ressources IBM MQ. L'un de ces objets est le service MQXR. Pour plus d'informations concernant l'exécution de l'assistant **Définition du modèle de configuration**, voir «[Définition d'un modèle de configuration](#)», à la page 282.

Vous pouvez également définir le service MQXR manuellement en exécutant une liste d'étapes. Pour plus d'informations, voir «[Définition manuelle du service MQXR sous Windows](#)», à la page 285 et «[Définition manuelle du service MQXR sous Linux](#)», à la page 284.

### Résultats

La création d'un noeud de dossier **Telemetry** extensible indique que la définition du service MQXR a abouti.

#### Tâches associées

«[Le noeud de télémétrie n'apparaît pas](#)», à la page 292

Découvrez les éléments à rechercher si le noeud Telemetry n'apparaît pas.

### **V 9.2.4** Chiffrement des phrases de passe pour les canaux TLS MQTT

IBM MQ 9.2.4 prend en charge le chiffrement des phrases de passe pour les canaux TLS MQTT. Deux options de service MQXR STARTARG supplémentaires, **-sf** et **-sp**, ont été ajoutées.

### Pourquoi et quand exécuter cette tâche

L'option **-sf** fournit un fichier de clés de données d'identification pour le chiffrement des passphrases de canal TLS MQTT. Notez que, pour des raisons de commodité, une clé par défaut est fournie.

L'option **-sp** indique le mode de protection. La valeur par défaut est 2 pour utiliser la méthode de protection des données d'identification plus sécurisée. Pour plus d'informations, voir «[Définition manuelle du service MQXR sous Linux](#)», à la page 284 ou «[Définition manuelle du service MQXR sous Windows](#)», à la page 285, en fonction des systèmes d'exploitation utilisés par votre entreprise.

Lorsqu'un canal est créé ou modifié, les passphrases sont chiffrées à l'aide du fichier de clés de données d'identification fourni pour l'option **-sf**. Les passphrases chiffrées sont stockées dans le fichier de propriétés spécifique à la plateforme, `mqxr_win.properties` ou `mqxr_unix.properties`.

Exemple de phrase de passe chiffrée conservée dans le fichier de propriétés spécifique à la plateforme :

```
com.ibm.mq.MQXR.channel.SSL.PassPhrase=<MQXR>2!kVAzYv/1aCMfSQ51gkFVmQ==  
!f4rX5KL7aFKHJ17Ln0X+0Q==
```

Exemple de chiffrement de phrases de passe à l'aide de la clé par défaut :

```
STARTARG('-m +QMNAME+ -d "+MQ_Q_MGR_DATA_PATH+" -g "+MQ_DATA_PATH+"  
-sf "[DEFAULT]"')
```

Où DEFAULT signifie que la clé par défaut est utilisée pour le chiffrement des passphrases.



**Avertissement :** Le mot DEFAULT doit être placé entre crochets, c'est-à-dire [DEFAULT].

Exemple de chiffrement de passphrases avec une clé définie par l'utilisateur dans `keyfile.txt`:

```
STARTARG('-m +QMNAME+ -d "+MQ_Q_MGR_DATA_PATH+" -g "+MQ_DATA_PATH+"  
-sf "c:\pathOfKeyfile\keyfile.txt"')
```

La création du `SYSTEM.MQXR.SERVICE` sur Linux et la création du `SYSTEM.MQXR.SERVICE` sur Windows sont mises à jour pour spécifier la clé par défaut afin d'utiliser la clé par défaut pour le chiffrement des canaux TLS MQTT.

Vous pouvez également définir le service MQXR manuellement en exécutant une liste d'étapes. Pour plus d'informations, reportez-vous aux sections «[Définition manuelle du service MQXR sous Windows](#)», à la page 285 et «[Définition manuelle du service MQXR sous Linux](#)», à la page 284.

Si vous souhaitez modifier le fichier de clés de données d'identification utilisé pour le chiffrement des phrases de passe, procédez comme de la manière suivante.

## Procédure

1. Vérifiez que vous connaissez les phrases de passe pour chaque canal TLS MQTT.
2. Arrêtez le service MQXR `SYSTEM.MQXR.SERVICE`.
3. Modifiez le service MQXR `SYSTEM.MQXR.SERVICE` pour ajouter l'option `STARTARG -sf` et fournissez le fichier de clés de données d'identification à utiliser pour le chiffrement.

Par exemple, pour chiffrer des phrases de passe à l'aide de la touche `DEFAULT`, envoyez la commande suivante :

```
STARTARG(' -m +QMNAME+ -d "+MQ_Q_MGR_DATA_PATH+" -g "+MQ_DATA_PATH+"  
-sf "[DEFAULT]"')
```

De même, pour chiffrer les phrases de passe avec une clé définie par l'utilisateur dans `keyfile.txt`, envoyez la commande suivante :

```
STARTARG(' -m +QMNAME+ -d "+MQ_Q_MGR_DATA_PATH+" -g "+MQ_DATA_PATH+"  
-sf "c:\pathToKeyfile\keyfile.txt"')
```

4. Démarrez le service MQXR `SYSTEM.MQXR.SERVICE`.
5. Modifiez les phrases de passe de canal TLS avec IBM MQ Explorer, ou à l'aide de la commande `MQSC ALTER CHANNEL (MQTT)`.

Les phrases de passe seront chiffrées à l'aide du fichier de clés de données d'identification fourni par l'option `-sf` à l'étape «3», à la page 284

6. Démarrez les canaux pour utiliser la nouvelle phrase de passe chiffrée.

### Remarques :

- Dans les étapes précédentes, si vous ne modifiez pas le canal après le redémarrage du service, un canal avec une phrase de passe en texte en clair ne permettra pas son lancement. Une erreur sera ajoutée au journal pour indiquer que la phrase de passe doit être mise à jour.
- Si vous souhaitez désactiver le chiffrement, procédez de la même manière, mais à l'étape «3», à la page 284, démarrez le service MQXR sans spécifier l'option `-sf`.

Pour la migration de ce processus, voir [Migration de phrases de passe de texte en clair vers des phrases de passe chiffrées](#).



**Avertissement :** MQXR prend toujours en charge les phrases de passe de texte en clair, mais vous devez chiffrer toutes les phrases de passe de canal TLS MQTT dans votre entreprise.

## Définition manuelle du service MQXR sous Linux

Vous pouvez définir le service MQXR manuellement à l'aide d'IBM MQ Explorer. Une seule instance de service MQXR peut être définie pour un gestionnaire de files d'attente.

## Avant de commencer

- Installez la fonction MQ Telemetry.

## Procédure

1. Dans la vue Navigateur, cliquez avec le bouton droit de la souris sur le dossier **Services**.
2. Cliquez sur **Nouveau > Service** pour ouvrir l'assistant **Nouvelle définition de service**.
3. Dans la zone **Nom**, entrez `SYSTEM.MQXR.SERVICE` et cliquez sur **Suivant**.
4. Dans la zone **Description**, entrez une description du service (par exemple, `Manages clients using MQXR protocols such as MQTT`).
5. Sélectionnez une option dans le menu **Contrôle du service**.
6. Dans la zone **Commande de démarrage**, entrez `+MQ_INSTALL_PATH+/mqxr/bin/runMQXRService.sh`
7.  Dans la zone **Arguments de démarrage**, incluez les options **-sf** et **-sp**:

```
STARTARG(' -m +QMNAME+ -d "+MQ_Q_MGR_DATA_PATH+" -g "+MQ_DATA_PATH+" -sf "PathOfKeyFile" -sp 2')
STARTARG(' -m +QMNAME+ -d "+MQ_Q_MGR_DATA_PATH+" -g "+MQ_DATA_PATH+" -sf DEFAULT" -sp 2')
```

Où l'option **-sp** indique le mode de protection. La valeur par défaut est 2 pour utiliser la méthode de protection des données d'identification plus sécurisée.

8. Dans la zone **Commande d'arrêt**, entrez `+MQ_INSTALL_PATH+/mqxr/bin/endMQXRService.sh`
9. Dans la zone **Arrêter les arguments**, entrez `-m +QMNAME+`
10. Dans la zone **StdOut**, entrez `+MQ_Q_MGR_DATA_PATH+/mqxr.stdout`
11. Dans la zone **StdErr**, entrez `+MQ_Q_MGR_DATA_PATH+/mqxr.stderr`
12. Sélectionnez **Serveur** dans le menu **Service**.
13. Cliquez sur **Terminer**.



**Remarque :** Lors de l'étape «7», à la page 285, l'option **-sf** permet de chiffrer les passphrases des canaux TLS. Pour plus d'informations, voir [«Chiffrement des phrases de passe pour les canaux TLS MQTT»](#), à la page 283.

## Résultats

Le service MQXR est créé.

Pour afficher le service MQXR dans la vue Navigateur, cliquez sur le dossier **Services**. Assurez-vous que l'option **Afficher les objets système** est sélectionnée et naviguez dans le service.

Dans cette tâche, le nom du service est `SYSTEM.MQXR.SERVICE`.

### Tâches associées

[«Définition manuelle du service MQXR sous Windows»](#), à la page 285

### Définition manuelle du service MQXR sous Windows

Vous pouvez définir le service MQXR manuellement à l'aide d'IBM MQ Explorer. Une seule instance de service MQXR peut être définie pour un gestionnaire de files d'attente.

## Avant de commencer

- Installez la fonction MQ Telemetry.

## Procédure

1. Dans la vue Navigateur, cliquez avec le bouton droit de la souris sur le dossier **Services**.
2. Cliquez sur **Nouveau > Service** pour ouvrir l'assistant **Nouvelle définition de service**.
3. Dans la zone **Nom**, entrez `SYSTEM.MQXR.SERVICE` et cliquez sur **Suivant**.

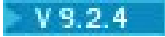
4. Dans la zone **Description** , entrez une description du service (par exemple, `Manages clients using MQXR protocols such as MQTT`).
5. Sélectionnez une option dans le menu **Contrôle du service**.
6. Dans la zone **Commande d'arrêt**, entrez `+MQ_INSTALL_PATH+\mqxr\bin\runMQXRService.bat`
7.  Dans le champ **Arguments de démarrage**

```
STARTARG(' -m +QMNAME+ -d "+MQ_Q_MGR_DATA_PATH+" -g "+MQ_DATA_PATH+" -sf "c:\PathOfKeyFile"
-sp 2')
STARTARG(' -m +QMNAME+ -d "+MQ_Q_MGR_DATA_PATH+" -g "+MQ_DATA_PATH+" -sf DEFAULT" -sp 2')
```

Où l'option **-sp** indique le mode de protection. La valeur par défaut est 2 pour utiliser la méthode de protection des données d'identification plus sécurisée.

8. Dans la zone **Commande d'arrêt**, entrez `+MQ_INSTALL_PATH+\mqxr\bin\endMQXRService.bat`
9. Dans la zone **Arrêter les arguments** , entrez `-m +QMNAME+`
10. Dans la zone **StdOut**, entrez `+MQ_Q_MGR_DATA_PATH+\mqxr.stdout`
11. Dans la zone **StdErr**, entrez `+MQ_Q_MGR_DATA_PATH+\mqxr.stder`
12. Sélectionnez **Serveur** dans le menu **Service**.
13. Cliquez sur **Terminer**.



**Remarque :** Lors de l'étape «7», à la page 286, l'option **-sf** permet de chiffrer les passphrases des canaux TLS. Pour plus d'informations, voir [«Chiffrement des phrases de passe pour les canaux TLS MQTT»](#), à la page 283.

## Résultats

Le service MQXR est créé.

Pour afficher le service MQXR dans la vue Navigateur, cliquez sur le dossier **Services**. Assurez-vous que l'option **Afficher les objets système** est sélectionnée et naviguez dans le service.

Dans cette tâche, le nom du service est SYSTEM.MQXR.SERVICE.

### Tâches associées

[«Définition manuelle du service MQXR sous Linux»](#), à la page 284

## Administration de MQ Telemetry avec IBM MQ Explorer

MQ Telemetry peut être administré à l'aide d'IBM MQ Explorer. Vous pouvez contrôler le service MQXR et surveiller les clients MQTT connectés à IBM MQ.

### Pourquoi et quand exécuter cette tâche

Pour des informations sur l'autorisation du client, l'authentification d'un canal de télémétrie utilisant TLS, et les configurations JAAS, voir [Administration de IBM MQ Telemetry](#).

### Tâches associées

[«Démarrage et arrêt du service MQXR»](#), à la page 287

Avant de pouvoir démarrer ou arrêter le service MQXR, le gestionnaire de files d'attente doit être actif.

[«Démarrage et arrêt d'un canal de télémétrie»](#), à la page 287

[«Affichage du statut d'un canal de télémétrie»](#), à la page 288

[«Filtrage des objets de télémétrie»](#), à la page 289

Si vous affichez plusieurs objets de télémétrie dans la vue **Contenu**, vous aurez peut-être besoin de réduire la portée de la recherche sur ces objets. Pour ce faire, utilisez les filtres.

## Démarrage et arrêt du service MQXR

Avant de pouvoir démarrer ou arrêter le service MQXR, le gestionnaire de files d'attente doit être actif.

### Pourquoi et quand exécuter cette tâche

Lorsque vous démarrez le service MQXR sur un gestionnaire de files d'attente, il écoute les messages entrants provenant des clients sur l'extrémité de réception du canal de télémétrie de ce gestionnaire de files d'attente.

L'arrêt du service MQXR a les implications suivantes :

- Le service MQXR n'écoute pas les connexions client.
- Le dossier **Télémétrie** ne peut pas être développé. Cela signifie que vous ne pouvez pas :
  - Créer ou voir de canaux de télémétrie
  - Voir les connexions client
  - Envoyer des messages aux clients
  - Recevoir des messages des clients

Vous pouvez modifier les propriétés d'un service MQXR de la même manière qu'un service standard IBM MQ. Cliquez avec le bouton droit de la souris sur le nom du service, puis cliquez sur **Propriétés**.

Dans la fenêtre **Propriétés**, vous pouvez configurer le service MQXR qui doit être démarré ou arrêté avec le gestionnaire de files d'attente, ou le démarrer et l'arrêter manuellement en sélectionnant l'option appropriée dans le menu **Contrôle du service**.

### Procédure

Exécutez les étapes suivantes pour démarrer ou arrêter le service MQXR :

1. Dans la vue **Navigateur**, cliquez sur le dossier **Services**.
2. Assurez-vous que l'option **Afficher les objets système** est sélectionnée.
3. Dans la vue **Contenu**, cliquez avec le bouton droit de la souris sur le nom de service MQXR (SYSTEM.MQXR.SERVICE), puis cliquez sur **Démarrer** ou sur **Arrêter**.
4. Cliquez sur **Oui** dans la boîte de dialogue de confirmation.

### Résultats

Le service MQXR démarre ou s'arrête en fonction de l'action que vous avez sélectionnée.

#### Tâches associées

«Définition du service MQXR», à la page 283

Le service MQXR est défini lorsque vous exécutez l'assistant **Définition du modèle de configuration**.

Vous pouvez également définir le service MQXR manuellement.

## Démarrage et arrêt d'un canal de télémétrie

Un canal de télémétrie est automatiquement démarré lors de sa création. Il s'arrête lorsque le gestionnaire de files d'attente ou le service MQXR est arrêté. Vous pouvez également démarrer et arrêter manuellement un canal de télémétrie.

Un canal de télémétrie s'arrête également lorsqu'il est purgé. La purge d'un canal de télémétrie déconnecte tous les clients MGTT qui y sont connectés. Nettoie l'état des clients MQTT et arrête le canal de télémétrie. Le nettoyage de l'état d'un client implique la suppression de toutes les publications en attente et la suppression de tous les abonnements à partir de ce client.

### Avant de commencer

Vérifiez que le service MQXR est défini et en cours d'exécution.

## Procédure

Pour démarrer ou arrêter un canal de télémétrie manuellement, exécutez les étapes suivantes :

1. Dans la vue **Navigateur**, développez le dossier **Télémétrie**.
2. Cliquez sur **Canaux**.
3. Dans la vue **Contenu**, sélectionnez le canal de télémétrie que vous voulez démarrer ou arrêter.
4. A l'aide du bouton droit de la souris, sélectionnez le canal de télémétrie, puis cliquez sur **Démarrer** ou **Arrêter**.

## Résultats

Le canal de télémétrie démarre ou s'arrête en fonction de l'action que vous avez exécutée.

**Remarque :** Pour purger un canal de télémétrie, cliquez avec le bouton droit de la souris sur le canal sélectionné et cliquez sur **Purge**.

### Tâches associées

«Création et configuration d'un canal de télémétrie», à la page 280

Un canal de télémétrie connecte un nombre de clients MQTT à IBM MQ. Créez un ou plusieurs canaux de télémétrie sur un gestionnaire de files d'attente. Chacun de ces canaux peut avoir des paramètres de configuration différents, ce qui permet de faciliter la gestion des clients auxquels ils sont connectés.

«Démarrage et arrêt du service MQXR», à la page 287

Avant de pouvoir démarrer ou arrêter le service MQXR, le gestionnaire de files d'attente doit être actif.

## Affichage du statut d'un canal de télémétrie

Le statut d'un canal de télémétrie en cours d'exécution fournit des informations sur les clients qui sont connectés à ce canal.

Le statut du canal de télémétrie peut être purgé. La purge de la connexion d'un client MQTT déconnecte le client du canal de télémétrie et assure le nettoyage de l'état du client. Le nettoyage de l'état d'un client MQTT implique la suppression de toutes les publications en attente et la suppression de tous les abonnements à partir de ce client.

## Procédure

Pour afficher le statut d'un canal de télémétrie, exécutez les étapes suivantes :

1. Dans la vue **Navigateur**, développez le dossier **Télémétrie**, puis cliquez sur le dossier **Canaux**. Vos définitions de canal de télémétrie sont affichés dans la vue **Contenu**.
2. Cliquez avec le bouton droit de la souris sur le canal de télémétrie approprié, puis cliquez sur **Statut**. Une nouvelle vue **Contenu** s'ouvre dans une autre fenêtre et affiche les connexions client sur ce canal de télémétrie.

### Affichage de toutes les connexions client dans les canaux de télémétrie

Il est possible d'afficher toutes les connexions client effectuées pour tous les canaux de télémétrie sur un gestionnaire de files d'attente. Pour ce faire, développez le dossier **Télémétrie**, puis cliquez sur le dossier **Statut de canal** dans la vue **Navigateur**.

Toutes les connexions client à chaque canal de télémétrie sur ce gestionnaire de files d'attente sont affichées dans la vue **Contenu**. Vous pouvez réorganiser l'affichage des objets en cliquant sur le nom de colonne pertinent pour trier les résultats. Vous pouvez également utiliser le filtrage.

Par défaut, IBM MQ Explorer affiche uniquement les 500 premières connexions client. Pour plus d'informations sur la manière de configurer le nombre maximal de connexions affichées à un moment donné, voir «Options avancées», à la page 274.

**Remarque :** Pour purger un objet de statut de canal de télémétrie, cliquez avec le bouton droit de la souris sur l'objet sélectionné et cliquez sur **Purge**.



## Tâches associées

«Filtrage des objets de télémétrie», à la page 289

Si vous affichez plusieurs objets de télémétrie dans la vue **Contenu**, vous aurez peut-être besoin de réduire la portée de la recherche sur ces objets. Pour ce faire, utilisez les filtres.

## Filtrage des objets de télémétrie

Si vous affichez plusieurs objets de télémétrie dans la vue **Contenu**, vous aurez peut-être besoin de réduire la portée de la recherche sur ces objets. Pour ce faire, utilisez les filtres.

## Avant de commencer

- Installez la fonction MQ Telemetry.
- Configurez votre gestionnaire de files d'attente pour la fonction MQ Telemetry. Pour plus d'informations, voir «Configuration d'MQ Telemetry en utilisant IBM MQ Explorer», à la page 280.

## Pourquoi et quand exécuter cette tâche

La vue **Statut de canal de télémétrie** dispose d'une option de filtrage. Dans la télémétrie, le filtrage est mieux utilisé lors de la visualisation de connexions client dans la vue **Telemetry Channel Status Content (Contenu du statut du canal de télémétrie)**. Des canaux de télémétrie multiples peuvent avoir plusieurs clients connectés à chacun d'entre eux. Toutes ces connexions sont affichées dans la dossier **Statut du canal**. Par exemple, vous pouvez afficher les clients MQTT avec des ID client tels que `ibm_client`. Renvoie les clients avec des ID client tels que `ibm_client1`, `ibm_client2` et `ibm_client3`.

Vous pouvez également filtrer les canaux de télémétrie en suivant les mêmes étapes de filtrage. Pour cette tâche, vous effectuez le filtrage dans la vue de contenu **Statut du canal de télémétrie**.

## Procédure

Pour filtrer les objets de télémétrie, exécutez les étapes suivantes :

1. Supposons que vous ayez installé et configuré votre gestionnaire de files d'attente pour la télémétrie, cliquez sur le dossier **Statut du canal**.
2. Dans la vue **Telemetry Channel status Content (Contenu du statut du canal de télémétrie)**, cliquez sur la flèche à côté du nom **Filtre**.
  - Pour sélectionner une option de filtrage dans une liste de filtres définis, cliquez sur **Sélectionner le filtre**. Le filtre par défaut de la vue **Contenu du statut de canal** est **Standard for Telemetry Channel Status (Standard pour le statut de canal de télémétrie)**.
  - Pour modifier les options du filtre en cours, cliquez sur **Editer le filtre en cours**.
  - Pour ajouter, copier ou éditer des filtres, cliquez sur **Gérer les filtres**.
    - a) Pour ajouter un filtre, dans la fenêtre **Gestion des filtres**, cliquez sur **Ajouter**.
    - b) Tapez un nom significatif dans la zone **Nom du filtre**. Par exemple, tapez `Clients appartenant à mon canal IBM`.
    - c) Définissez la condition à appliquer aux canaux de télémétrie. Par exemple, `Channel name like IBM.CANAL`.
    - d) Pour ajouter une règle, sélectionnez **AND**.
    - e) Cliquez sur **Sélectionner** pour changer l'attribut à filtrer.
    - f) Tapez une règle appropriée, puis cliquez sur **OK**.
3. Sélectionnez le nom de filtre que vous voulez appliquer à cette vue de contenu et cliquez sur **OK**.

## Résultats

Le filtre est appliqué et vos objets sont filtrés en fonction des critères définis dans l'option de filtrage.

## Traitement des incidents liés à MQ Telemetry à l'aide d'IBM MQ Explorer

Des informations d'aide sont fournies pour certains problèmes qui peuvent apparaître lorsque vous utilisez IBM MQ Explorer pour administrer la télémétrie.

### Pourquoi et quand exécuter cette tâche

Lorsque vous installez la fonction de télémétrie, vous pouvez exécuter l'assistant **Définition du modèle de configuration** pour définir une configuration de base de télémétrie. Voir [«Définition d'un modèle de configuration»](#), à la page 282.

Vous pouvez vérifier et tester votre configuration de base à l'aide de l'utilitaire client MQTT pour publier des messages et s'abonner pour en recevoir. Pour plus d'informations sur le test de votre modèle de configuration, voir [«Utilisation de l'utilitaire client MQTT»](#), à la page 278.

### Tâches associées

[«Résolution des problèmes liés à l'échec de connexion de votre client MQTT»](#), à la page 291

Si votre client MQTT ne peut pas se connecter à un canal de télémétrie, il peut y avoir plusieurs raisons à cela.

[«Résolution des problèmes liés à la déconnexion inattendue de votre client MQTT»](#), à la page 292

Identifiez la raison de la déconnexion inattendue du client MQTT du canal de télémétrie.

[«Le noeud de télémétrie n'apparaît pas»](#), à la page 292

Découvrez les éléments à rechercher si le noeud Telemetry n'apparaît pas.

[«Résolutions des incidents liés à un canal de télémétrie»](#), à la page 292

Si un canal de télémétrie ne démarre pas, s'arrête de manière inattendue ou coupe les connexions client, quelques éléments vous permettent de diagnostiquer le problème.

### Référence associée

[«Implications de l'exécution du modèle de configuration»](#), à la page 290

Lorsque vous exécutez l'assistant **Définition du modèle de configuration**, des objets IBM MQ sont définis. Certains objets affectent le comportement du gestionnaire de files d'attente ; vous devez savoir comment le gestionnaire de files d'attente et ses liaisons de communications sont affectées.

## Implications de l'exécution du modèle de configuration

Lorsque vous exécutez l'assistant **Définition du modèle de configuration**, des objets IBM MQ sont définis. Certains objets affectent le comportement du gestionnaire de files d'attente ; vous devez savoir comment le gestionnaire de files d'attente et ses liaisons de communications sont affectées.

L'exécution de l'assistant de **définition de la configuration de l'exemple** définit la file d'attente de transmission par défaut du gestionnaire de files d'attente vers SYSTEM.MQTT.TRANSMIT.QUEUE, qui a priorité sur une file d'attente de transmission par défaut existante, si elle existait sur ce gestionnaire de files d'attente.

En définissant la file d'attente de transmission MQTT comme file d'attente de transmission par défaut, les applications IBM MQ peuvent envoyer des messages point à point aux clients MQTT sans avoir à créer un alias de gestionnaire de files d'attente distinct pour chaque client. Les messages destinés aux clients MQTT sont dirigés via la file d'attente de transmission MQTT du gestionnaire de files d'attente vers le client MQTT ayant un identificateur de client qui correspond au nom du gestionnaire de files d'attente auquel le message est envoyé. Les gestionnaires de files d'attente IBM MQ traitent les clients MQTT comme des gestionnaires de files d'attente éloignées.

Si vous avez utilisé précédemment une file d'attente de transmission par défaut IBM MQ pour acheminer des messages vers d'autres gestionnaires de files d'attente, vous devez créer explicitement des routes alternatives (par exemple en définissant des alias de gestionnaire de files d'attente) avant d'exécuter l'exemple de configuration ou de configurer manuellement votre gestionnaire de files d'attente afin d'activer la fonction Telemetry.

L'exécution de l'exemple de configuration entraîne les clients MQTT à accéder à des ressources IBM MQ avec le nom d'utilisateur Guest sous Windowset nobody sous Linux.

## Résolution des problèmes liés à l'échec de connexion de votre client MQTT

Si votre client MQTT ne peut pas se connecter à un canal de télémétrie, il peut y avoir plusieurs raisons à cela.

### Procédure

Tenez compte des raisons suivantes pour diagnostiquer le problème dans le cas d'un client MQTT qui ne parvient pas à se connecter :

- Vérifiez que le gestionnaire de files d'attente et le service de télémétrie (MQXR) sont en cours d'exécution.

Démarrez le gestionnaire de files d'attente. Par défaut, le service MQXR doit démarrer avec le gestionnaire de files d'attente. Si vous avez configuré le contrôle de service MQXR de façon à démarrer manuellement, vous devez démarrer le service à partir du dossier **Services**. Pour plus d'informations concernant le démarrage du service MQXR, reportez-vous à [«Démarrage et arrêt du service MQXR»](#), à la page 287.

- Vérifiez que le canal de télémétrie et le service de télémétrie (MQXR) sont définis et s'exécutent correctement.

Vous pouvez définir manuellement le service MQXR et définir la file d'attente de transmission par défaut du gestionnaire de files d'attente vers SYSTEM.MQTT.TRANSMIT.QUEUE, qui a priorité sur une file d'attente de transmission par défaut existante. Le gestionnaire de files d'attente est alors approprié pour la télémétrie. Vous pouvez également envisager d'exécuter l'assistant **Définition du modèle de configuration** à partir de la page de bienvenue dans la télémétrie, si vous ne l'avez pas encore fait.

- Avez-vous écrit votre propre client ?

Si tel est le cas, avez-vous écrit votre application client avec le protocole MQTT v3 et non le protocole v5 ? Tentez d'identifier le problème en exécutant l'utilitaire client MQTT.

- Disposez-vous d'un nom d'identificateur client valide ?

Lors de la connexion à IBM MQ, l'identificateur du client MQTT doit comporter moins de 23 caractères et contenir uniquement des caractères alphabétiques, des caractères numériques et le point (.), la barre oblique (/), le trait de soulignement (\_) et le signe de pourcentage (%).

- Avez-vous connecté votre client MQTT et épuisé l'intervalle **MQTT keep alive** ?

L'attribut de signal de présence est un intervalle en millisecondes au terme duquel le client MQTT est déconnecté pour cause d'inactivité. Si le service MQXR ne reçoit aucune communication du client, dans l'intervalle du signal de présence, il se déconnecte du client.

- Est-ce qu'un grand nombre de clients MQTT tentent de se connecter à un canal de télémétrie simultanément ?

Chaque canal de télémétrie possède un attribut **backlog**. Il s'agit du nombre maximal de demandes de connexion simultanées prises en charge par le canal de télémétrie. Assurez-vous que la valeur définie n'est pas inférieure au nombre de clients MQTT qui tentent de se connecter.

- Vérifiez que la connexion TCP/IP est encore active.

### Tâches associées

[«Définition d'un modèle de configuration»](#), à la page 282

Vous pouvez utiliser l'assistant **Définition du modèle de configuration** afin de configurer le gestionnaire de files d'attente pour qu'il soit compatible avec la fonction MQ Telemetry. Le modèle de configuration définit et démarre le service MQXR, définit la file d'attente de transmission et crée un modèle de canal de télémétrie.

[«Définition du service MQXR»](#), à la page 283

Le service MQXR est défini lorsque vous exécutez l'assistant **Définition du modèle de configuration**. Vous pouvez également définir le service MQXR manuellement.

### Référence associée

«Propriétés du canal de télémétrie», à la page 293

Chaque attribut de canal de télémétrie comporte une brève description qui vous permet de comprendre avant de pouvoir configurer le canal. MQ Telemetry ne prend en charge que le protocole TCP/IP.

«Attributs de statut du canal de télémétrie», à la page 295

Comme dans le cas d'IBM MQ, vous pouvez afficher le statut d'un canal de télémétrie. Pour chaque attribut, il existe une brève description expliquant pour quelles informations l'attribut est utilisé. Tous les attributs de statut de canaux de télémétrie sont en lecture seule.

## Résolution des problèmes liés à la déconnexion inattendue de votre client MQTT

Identifiez la raison de la déconnexion inattendue du client MQTT du canal de télémétrie.

### Procédure

Si votre client MQTT se connecte, puis se déconnecte sans raison apparente, envisagez les raisons suivantes afin de diagnostiquer le problème.

- Le Gestionnaire de files d'attente, le service MQXR ou le canal de télémétrie ne s'exécute pas.  
Démarrez le gestionnaire de files d'attente, le service MQXR ou le canal de télémétrie. Tentez de reconnecter le client MQTT et vérifiez que cette solution résout le problème.
- Un autre client démarre et se connecte avec le même ID client.  
Dans ce cas, IBM MQ accepte la connexion du second client MQTT et force la déconnexion du premier client MQTT.
- Le client MQTT accède à une rubrique pour laquelle il n'a pas l'autorisation, soit pour publier, soit pour s'abonner.  
IBM MQ déconnecte le client MQTT.
- La connexion TCP/IP n'est plus active.  
Diagnostiquez et réglez le problème concernant votre connexion TCP/IP puis essayez de vous reconnecter au client MQTT.

## Le nœud de télémétrie n'apparaît pas

Découvrez les éléments à rechercher si le nœud Telemetry n'apparaît pas.

### Procédure

- Avez-vous installé MQ Telemetry ?  
Vérifiez que toutes les conditions sont requises et que vous avez installé la télémétrie. Voir *Installation* sous *Telemetry* dans la documentation du produit IBM MQ.

## Résolutions des incidents liés à un canal de télémétrie

Si un canal de télémétrie ne démarre pas, s'arrête de manière inattendue ou coupe les connexions client, quelques éléments vous permettent de diagnostiquer le problème.

### Procédure

- Votre canal de télémétrie ne démarre pas.  
Régénérez la vue **Contenu des canaux de télémétrie** et assurez-vous que le canal n'est pas en cours d'exécution.  
Vérifiez que le numéro de port du canal de télémétrie n'est pas en cours d'utilisation par une autre application.

- Un canal de télémétrie s'arrête de manière inattendue.  
Vérifiez que le service de télémétrie (MQXR) est toujours en cours de fonctionnement.
- Le canal de télémétrie supprime la connexion client MQTT.  
Pour plus d'informations sur les clients MQTT supprimés de manière inattendue, voir [«Résolution des problèmes liés à la déconnexion inattendue de votre client MQTT»](#), à la page 292.
- Vous ne pouvez pas voir le statut d'un canal de télémétrie  
Vérifiez que le canal de télémétrie en question est en cours d'exécution.  
Assurez-vous que les clients MQTT sont connectés au canal de télémétrie approprié. Vérifiez que le numéro de port et le nom d'hôte sur le client correspondent à ceux de canal de télémétrie.  
Si vous avez configuré votre propre filtre dans la **fenêtre Statut de canal**, remettez la valeur par défaut de **Standard for Telemetry Channel Status** et vérifiez que les clients MQTT requis sont affichés.
- Vous ne parvenez pas à exécuter l'utilitaire client MQTT à partir d'un canal de télémétrie.  
Si vous choisissez d'effectuer une authentification à l'aide de TLS ou de JAAS, vous pouvez lancer l'utilitaire client MQTT à partir du canal de télémétrie. Ceci se produit parce que l'utilitaire client MQTT ne prend pas en charge l'authentification TLS ou JAAS. Toutefois, vous pouvez écrire votre propre application client MQTT v3 pour prendre en charge l'authentification JAAS ou TLS.
- Le dossier **Telemetry Channels (Canaux de télémétrie)** n'affiche aucun canal ou n'affiche pas le canal que vous avez créé.  
Vérifiez que vous avez créé un canal de télémétrie à l'aide de l'assistant **Définition du modèle de configuration** (qui crée le canal PlainText), ou l'assistant **Nouveau canal de télémétrie** (qui crée un canal en fonction de vos spécifications).  
Vérifiez que l'option de filtrage est définie à la valeur par défaut du canal de télémétrie Standard for Telemetry Channels canal(Standard pour les canaux de télémétrie).

#### Tâches associées

«Filtrage des objets de télémétrie», à la page 289

Si vous affichez plusieurs objets de télémétrie dans la vue **Contenu**, vous aurez peut-être besoin de réduire la portée de la recherche sur ces objets. Pour ce faire, utilisez les filtres.

## Référence MQ Telemetry

Utilisez les informations de référence fournies dans cette section pour vous aider à exécuter des tâches associées à l'utilisation de la télémétrie.

#### Référence associée

«Propriétés du canal de télémétrie», à la page 293

Chaque attribut de canal de télémétrie comporte une brève description qui vous permet de comprendre avant de pouvoir configurer le canal. MQ Telemetry ne prend en charge que le protocole TCP/IP.

«Attributs de statut du canal de télémétrie», à la page 295

Comme dans le cas d'IBM MQ, vous pouvez afficher le statut d'un canal de télémétrie. Pour chaque attribut, il existe une brève description expliquant pour quelles informations l'attribut est utilisé. Tous les attributs de statut de canaux de télémétrie sont en lecture seule.

## Propriétés du canal de télémétrie

Chaque attribut de canal de télémétrie comporte une brève description qui vous permet de comprendre avant de pouvoir configurer le canal. MQ Telemetry ne prend en charge que le protocole TCP/IP.

Cliquez avec le bouton droit de la souris sur un objet de télémétrie, puis sélectionnez **Propriétés** pour afficher et éditer les propriétés du canal de télémétrie.

Le tableau suivant répertorie les attributs que vous pouvez définir sur les propriétés **d'un canal de télémétrie** ([Remarque 1](#)).

Attribut	Explication
Nom de canal	Lecture seule. Il s'agit du nom attribué à la définition de canal de télémétrie.
Type de canal	Lecture seule. Il s'agit du type de canal, dans l'exemple présent, MQTT.
Statut général des canaux	Lecture seule. Il s'agit du statut en cours du canal de télémétrie.
Protocole de transmission	Lecture seule. Protocole de communication du canal. Seul TCP/IP est pris en charge.
Port	Numéro de port sur lequel le service MQXR accepte les connexions client. Le numéro de port par défaut pour un canal de télémétrie est 1883 et le numéro de port par défaut pour un canal de télémétrie sécurisée utilisant TLS est 8883.
Adresse locale (facultatif)	Entrez l'adresse IP sur laquelle le canal de télémétrie écoute. Utilisez cette option lorsqu'un serveur comporte plusieurs adresses IP.
File de connexion (facultatif)	Le nombre de demandes de connexion en attente pouvant être prises en charge par un canal de télémétrie en une fois. Lorsque la limite de commandes en attente est atteinte, les clients qui tentent de se connecter ne le peuvent pas jusqu'à ce que les commandes en attente soient traitées. La valeur est comprise entre 0 et 999999999. La valeur par défaut est 4096.
ID utilisateur MCA (facultatif) Voir <a href="#">Remarque 2</a>	L'ID utilisateur pour l'agent de canal de message. Il s'agit de l'ID utilisateur (comportant jusqu'à 12 caractères) qui doit être utilisé par l'agent MCA pour obtenir l'autorisation d'accès aux ressources IBM MQ. Si cette propriété est spécifiée, le nom de l'utilisateur fourni par le client n'est pas utilisé pour l'autorisation IBM MQ.
Utilisation de l'ID client (facultatif) Voir <a href="#">Remarque 2</a>	Déterminez si vous voulez utiliser l'ID de client MQTT de la nouvelle connexion comme ID utilisateur IBM MQ de cette connexion. Si la propriété est définie, le nom d'utilisateur fourni par le client est ignoré.
Suite de chiffrement SSL (facultatif)	Si vous choisissez d'utiliser cette propriété, la suite de chiffrement doit être disponible à l'extrémité client du canal de télémétrie. Si vous laissez cette option à blanc, les deux extrémités du canal de télémétrie négocient une suite de chiffrement qui peut être comprise par ces deux extrémités.
Authentification SSL (facultatif)	Détermine si le client est traité de manière anonyme. L'authentification SSL définit si le canal de télémétrie doit recevoir et authentifier un certificat TLS du client.
Référentiel de clés SSL (facultatif)	Emplacement de stockage des certificats numériques et des clés privées qui leur sont associées. Si vous n'indiquez pas de fichier de clés, TLS n'est pas utilisé.
Phrase passe SSL (facultatif)	Mot de passe du référentiel de clés. Si aucun mot de passe n'est entré, les connexions non chiffrées doivent être utilisées.
Fichier de configuration JAAS (en lecture seule)	Chemin de fichier de la configuration JAAS.
Nom de configuration JAAS (facultatif)	Le nom de la configuration dans le fichier <code>jaas.config</code> que vous souhaitez implémenter.

**Remarque :**

1. Lorsque vous modifiez les attributs d'un canal de télémétrie, vous devez redémarrer le canal pour que les modifications entrent en vigueur.

2. Ne spécifiez pas les propriétés **MCA user ID** et **Use client ID**. Si vous spécifiez les deux, le canal de télémétrie va échouer au démarrage.

Si les propriétés **MCA user ID** et **Use client ID** ne sont pas définies, le nom d'utilisateur et le mot de passe du client sont utilisés et le nom d'utilisateur est authentifié par JAAS à l'aide du mot de passe.

### Tâches associées

«Configuration d'MQ Telemetry en utilisant IBM MQ Explorer», à la page 280

Configurez IBM MQ pour exécuter la fonction de télémétrie en utilisant IBM MQ Explorer. Créez des objets de télémétrie et testez votre configuration à l'aide de l'utilitaire client MQTT.

«Administration de MQ Telemetry avec IBM MQ Explorer», à la page 286

MQ Telemetry peut être administré à l'aide d'IBM MQ Explorer. Vous pouvez contrôler le service MQXR et surveiller les clients MQTT connectés à IBM MQ.

### Attributs de statut du canal de télémétrie

Comme dans le cas d'IBM MQ, vous pouvez afficher le statut d'un canal de télémétrie. Pour chaque attribut, il existe une brève description expliquant pour quelles informations l'attribut est utilisé. Tous les attributs de statut de canaux de télémétrie sont en lecture seule.

Le tableau suivant fournit des descriptions des attributs de statut de canaux de télémétrie :

Attribut	Explication
Nom de canal	Nom de la nouvelle définition de canal de télémétrie.
ID client	Identificateur du client.
Statut	Statut du client qui peut être En cours de fonctionnement ou Déconnecté.
En attente de validation entrante	Nombre de messages entrants en attente de validation envoyés au serveur. Ces messages sont ceux qui ont été reçus par le serveur, mais pour lesquels aucun accusé de réception n'a été envoyé au client.
En attente de validation sortante	Nombre de messages sortants en attente de validation provenant du serveur. Ces messages sont ceux qui ont été envoyés par le serveur, mais pour lesquels aucun accusé de réception n'a été reçu du client.
Nom de connexion	Nom de la connexion à distance. Le nom de la connexion est toujours une adresse IP ou il peut s'agir de localhost (127.0.0.1).
Signal de présence MQTT	Intervalle en millisecondes après lequel le client est déconnecté pour cause d'inactivité. Si le service MQXR ne reçoit aucune communication du client, dans l'intervalle du signal de présence, il se déconnecte du client. Cet intervalle est calculé en fonction du signal de présence MQTT envoyé par le client au moment où il se connecte.
ID utilisateur MCA	Chaîne d'identification de l'utilisateur MCA. Il s'agit de l'ID utilisateur (de 1 à 12 caractères) qui doit être utilisé par l'agent MCA pour obtenir l'autorisation d'accès aux ressources IBM MQ. Si cette propriété est spécifiée, le nom de l'utilisateur fourni par le client n'est pas utilisé pour l'autorisation IBM MQ.
Messages envoyés	Nombre de messages envoyés au client par le canal de télémétrie depuis la dernière session de connexion.
Messages reçus	Nombre de messages reçus du client par le canal de télémétrie depuis la dernière session de connexion.
Heure du dernier message	Heure à laquelle le dernier message a été envoyé ou reçu.
Heure de départ du canal	Heure de départ du canal de télémétrie.

Attribut	Explication
En attente	Nombre de messages sortants en attente sur le canal de télémétrie devant être envoyés au client MQTT.
Date de départ du canal	Date de départ du canal de télémétrie.

### Tâches associées

«Affichage du statut d'un canal de télémétrie», à la page 288

«Filtrage des objets de télémétrie», à la page 289

Si vous affichez plusieurs objets de télémétrie dans la vue **Contenu**, vous aurez peut-être besoin de réduire la portée de la recherche sur ces objets. Pour ce faire, utilisez les filtres.

## Multi Tutoriels IBM MQ

Ces tutoriels expliquent comment effectuer des tâches basiques comme créer un gestionnaire de files d'attente, une file d'attente ou un canal, ainsi que placer un message dans une file d'attente et l'extraire d'une file d'attente. Les tutoriels sont pertinents pour Multiplatforms seulement.

Chaque tutoriel se divise en plusieurs sous-tâches. Vous pouvez effectuer chaque tâche dans l'une des interfaces suivantes :

- L'interface graphique d'IBM MQ Explorer.
- L'interface de ligne de commande d'IBM MQ Script Commands (MQSC).

Pour plus d'informations sur les commandes MQSC, voir [Administration à l'aide de commandes MQSC](#).

Le premier tutoriel explique comment configurer une installation autonome locale simple qui ne comporte aucune liaison de communication avec d'autres installations d'IBM MQ. Chacun des tutoriels suivants repose sur les objets IBM MQ configurés au cours des tutoriels précédents. Par conséquent, il est recommandé de suivre ces tutoriels dans l'ordre.

Les tutoriels ont pour fonction de vous aider à démarrer avec IBM MQ et ne couvrent pas les scénarios de messagerie plus complexes.

## Tutoriel 1 : envoi d'un message à une file d'attente locale

Tutoriel pour configurer un gestionnaire de files d'attente, créer une file d'attente, placer un message de test dans la file d'attente et vérifier la réception du message.

### Pourquoi et quand exécuter cette tâche

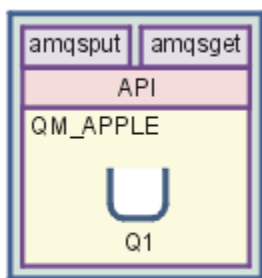

Ce tutoriel explique comment configurer un gestionnaire de files d'attente QM\_APPLE et une file d'attente Q1 dans une installation autonome locale n'ayant pas de liaisons de communication avec d'autres installations d'IBM MQ. Lorsque les objets ont été définis, il existe de nombreux outils qui peuvent être utilisés pour tester la configuration. La première tâche consiste à envoyer un message de test. Cette tâche peut être effectuée à l'aide de IBM MQ Explorer ou du programme amqsput de plateforme distribuée. La seconde tâche consiste à vérifier que le message a été ajouté à la file d'attente. Cette tâche peut être effectuée à l'aide de IBM MQ Explorer ou du programme amqsget de plateforme distribuée.



A la fin du tutoriel 1, vous devriez avoir acquis les connaissances de base relatives au fonctionnement de la messagerie d'IBM MQ dans une topologie de messagerie simple ayant un gestionnaire de files d'attente avec des files d'attente locales.

## Création du gestionnaire de files d'attente

### Avant de commencer

Avant de créer un gestionnaire de files d'attente, vous devez vérifier qu'IBM MQ est correctement installé.

### Pourquoi et quand exécuter cette tâche

Cette rubrique vous apprend comment créer un gestionnaire de files d'attente appelé QM\_APPLE.

Vous pouvez réaliser cette tâche via l'une des interfaces suivantes :

- [L'interface graphique d'IBM MQ Explorer](#)
- [Interface de ligne de commande IBM MQ Script Command \(MQSC\)](#)

### Création du gestionnaire de files d'attente avec IBM MQ Explorer

#### Procédure

1. Démarrez IBM MQ Explorer.
2. Dans la **vue Navigateur**, cliquez à l'aide du bouton droit sur le dossier **Gestionnaires de files d'attente**, puis cliquez sur **Création > Gestionnaire de files d'attente**.  
L'assistant de **création d'un gestionnaire de files d'attente** s'ouvre.
3. Dans la zone **Nom du gestionnaire de files d'attente**, tapez QM\_APPLE.
4. Cliquez deux fois sur **Suivant**.
5. Assurez-vous que **Automatique** est sélectionné dans l'option **Sélectionner le type de démarrage du gestionnaire de files d'attente**.
6. Cliquez sur **Suivant**.
7. Vérifiez que la case **Création d'un programme d'écoute TCP/IP** est cochée.
8. Si le bouton **Terminer** n'est pas disponible, saisissez un autre numéro de port dans la zone **Ecoute du numéro de port**.  
Si la valeur en cours est 1414, essayez d'utiliser un numéro de port différent, par exemple : 1415 ou 1416. Si le numéro de port par défaut de 1414 n'est pas utilisé à ce stade, notez le numéro du port utilisé car vous en aurez besoin ultérieurement dans ce didacticiel lorsque QM\_APPLE sert de gestionnaire de files d'attente récepteur.
9. Cliquez sur **Terminer**.

#### Résultats

Une icône représentant le gestionnaire de files d'attente s'affiche dans le dossier **Gestionnaires de files d'attente** dans la **vue Navigateur** d'IBM MQ Explorer, et le gestionnaire de files d'attente démarre automatiquement après que vous l'avez créé, comme indiqué dans la capture d'écran suivante :

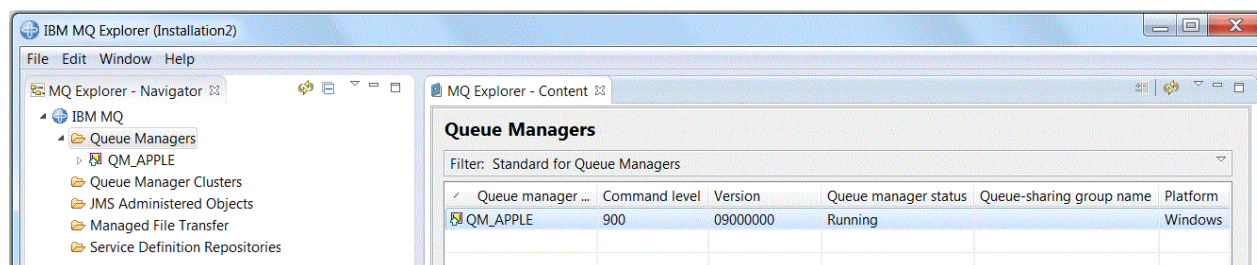

## Pourquoi et quand exécuter cette tâche

Ouvrez une invite de commande et procédez comme suit :

### Procédure

1. Créez un gestionnaire de files d'attente appelé QM\_APPLE en entrant la commande suivante :

```
crtmqm QM_APPLE
```

Les messages indiquent que la file d'attente et les objets IBM MQ par défaut ont été créés.

2. Démarrez le gestionnaire de files d'attente en entrant la commande suivante :

```
strmqm
```

Un message vous informe que le gestionnaire a démarré.

### Résultats

Vous venez de créer un gestionnaire de files d'attente portant le nom QM\_APPLE.

## Création de la file locale

### Avant de commencer

Avant de créer une file d'attente locale sur le gestionnaire, vous devez d'abord avoir procédé aux étapes de la tâche : [Création du gestionnaire de files d'attente](#).

### Pourquoi et quand exécuter cette tâche

Cette rubrique vous apprend comment créer une file d'attente locale appelée Q1 sur un gestionnaire de files d'attente appelé QM\_APPLE.

Vous pouvez réaliser cette tâche via l'une des interfaces suivantes :

- [L'interface graphique d'IBM MQ Explorer](#)
- [Interface de ligne de commande IBM MQ Script Command \(MQSC\)](#)

### *Création de la file d'attente locale avec IBM MQ Explorer*

#### Procédure

1. Dans la **vue Navigateur**, développez le dossier **Gestionnaires de files d'attente**.
2. Développez le gestionnaire de files d'attente QM\_APPLE.
3. Cliquez à l'aide du bouton droit sur le dossier **Files d'attente**, puis cliquez sur **Nouveau > File d'attente locale**.

L'assistant de **création d'une file d'attente locale** s'ouvre.

4. Dans la zone **Nom**, tapez Q1
5. Cliquez sur **Terminer**.

#### Résultats

La nouvelle file d'attente Q1, s'affiche dans la **vue du contenu**, comme l'illustre la capture d'écran suivante :

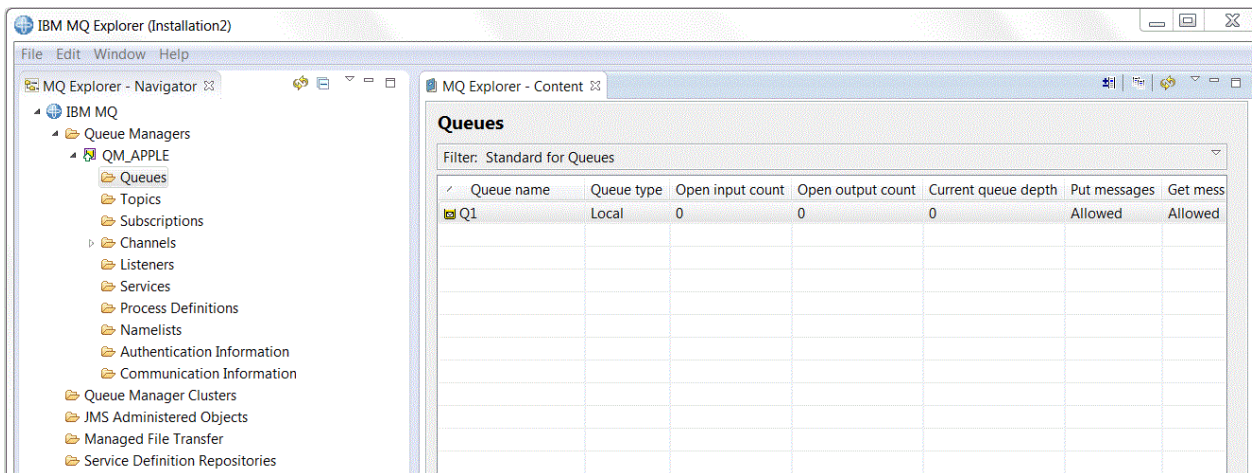

Si elle n'est pas affichée dans la **vue du contenu**, cliquez sur Actualiser  dans la vue **Contenu**.

*Création de la file d'attente à l'aide de MQSC*

## Pourquoi et quand exécuter cette tâche

Ouvrez une invite de commande et procédez comme suit :

### Procédure

1. Activez les commandes MQSC en entrant la commande suivante :

```
runmqsc QM_APPLE
```

2. Entrez la commande suivante :

```
define qlocal (Q1)
```

Les messages indiquent que la file d'attente et les objets IBM MQ par défaut ont été créés.

3. Arrêtez MQSC en entrant la commande suivante :

```
end
```

### Résultats

Vous venez de créer une file d'attente locale appelée Q1.

## Placement d'un message de test sur une file d'attente locale

### Avant de commencer

Avant de placer un message de test sur la file, vous devez avoir terminé les tâches suivantes dans ce tutoriel :

- [Création du gestionnaire de files d'attente local](#)
- [Création de la file d'attente locale](#)

### Pourquoi et quand exécuter cette tâche

Cette rubrique vous apprend comment placer un message de test sur la file d'attente locale Q1.

Vous pouvez réaliser cette tâche via l'une des interfaces suivantes :

- L'interface graphique d'IBM MQ Explorer
- Interface de ligne de commande IBM MQ Script Command (MQSC)

## ***Insertion d'un message de test dans une file d'attente à l'aide d'IBM MQ Explorer***

### **Procédure**

1. Dans la **vue Navigateur**, développez le dossier **Gestionnaires de files d'attente**.
2. Développez le gestionnaire de files d'attente QM\_APPLE, que vous avez créé.
3. Cliquez sur le dossier **Files d'attente**.  
Les files d'attente du gestionnaire sont répertoriées dans la **vue du contenu**.
4. Dans la **vue du contenu**, cliquez à l'aide du bouton droit sur la file d'attente locale Q1, puis cliquez sur **Insertion d'un message de test**.  
La boîte dialogue **Insertion d'un message de test** s'affiche.
5. Dans la zone **Données de message**, entrez du texte. Par exemple, Ceci est un message de test, puis cliquez sur **Insertion de message**.  
La zone **Données de message** est effacée et le message est placé dans la file d'attente.
6. Cliquez sur **Fermer**.

### **Résultats**

Dans le fichier **Vue Contenu**, notez que la valeur **Q1 Current queue depth** est désormais 1, comme illustré dans la capture d'écran suivante :

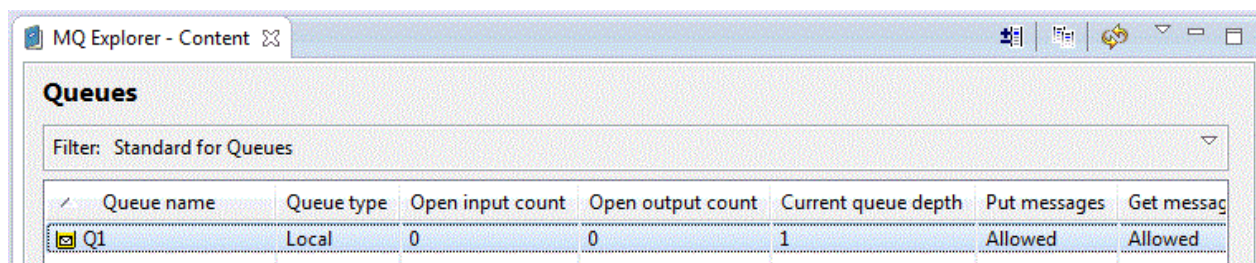

Queue name	Queue type	Open input count	Open output count	Current queue depth	Put messages	Get message
Q1	Local	0	0	1	Allowed	Allowed

Si la colonne **Current queue depth** n'est pas visible, vous devrez peut-être faire défiler les côtés de la vue Contenu.

*Placement d'un message de test sur une file d'attente à l'aide de amqsput*

### **Pourquoi et quand exécuter cette tâche**

L'exemple de programme **amqsput** est utilisé pour placer un message sur une file que vous avez créée.

Sur Windows, les exemples de programmes sont installés par défaut avec IBM MQ Server ou Client. Sous Linux, les packages RPM des exemples de programme doivent être installés.

Ouvrez une invite de commande et procédez comme suit :

### **Procédure**

1. Démarrez l'exemple de programme **amqsput** comme suit :
  - **Linux** Sous Linux, accédez au répertoire `MQ_INSTALLATION_PATH/samp/bin`, où `MQ_INSTALLATION_PATH` représente le répertoire de haut niveau dans lequel IBM MQ est installé. Tapez la commande :

```
./amqsput Q1 QM_APPLE
```

- **Windows** Sous Windows, entrez la commande suivante :

```
amqsput Q1 QM_APPLE
```

Les messages suivants s'affichent :

```
Sample AMQSPUT0 start
```

```
target queue is Q1
```

2. Tapez le texte du message sur une ou plusieurs lignes, puis appuyez sur **Entrée** deux fois.

Le message suivant s'affiche :

```
Sample AMQSPUT0 end
```

## Résultats

Vous avez créé un message de test et vous l'avez placé dans la file d'attente locale.

Dans la IBM MQ Explorer **Vue du contenu**, notez que la valeur **Q1 Current queue depth** est désormais 1, comme illustré dans la capture d'écran suivante :

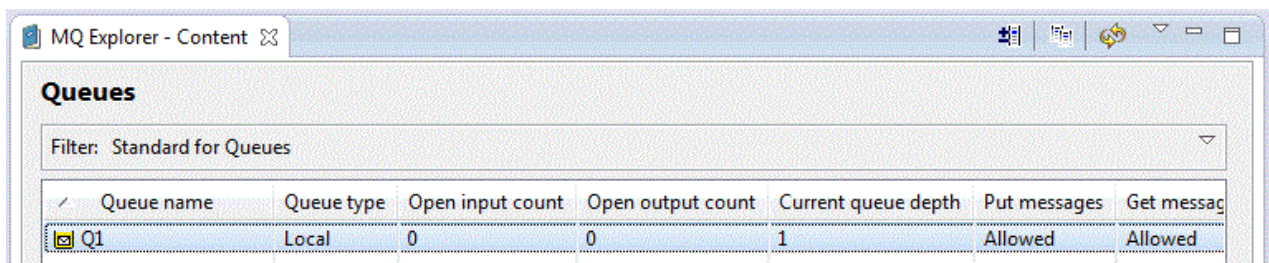

Queue name	Queue type	Open input count	Open output count	Current queue depth	Put messages	Get message
Q1	Local	0	0	1	Allowed	Allowed

Si la colonne **Current queue depth** n'est pas visible, vous devrez peut-être faire défiler les côtés de la vue Contenu.

## Vérification de l'envoi du message de test

### Avant de commencer

Avant d'obtenir le message de test de la file locale, vous devez avoir terminé les tâches suivantes dans ce tutoriel :

- [Création du gestionnaire de files d'attente local](#)
- [Création de la file d'attente locale](#)
- [Placement d'un message de test sur une file d'attente locale](#)

### Pourquoi et quand exécuter cette tâche

Cette rubrique vous indique comment vérifier que le message de test a bien été envoyé.

Vous pouvez réaliser cette tâche via l'une des interfaces suivantes :

1. [L'interface graphique d'IBM MQ Explorer](#)
2. [L'interface de ligne de commande IBM MQ Script Command \(MQSC\)](#)

## Procédure

- [OPTION 1] Utiliser l'interface graphique d'IBM MQ Explorer pour vérifier que le message de test a été envoyé
  - a) Dans la **vue Navigateur**, développez le dossier **Gestionnaires de files d'attente**, puis développez QM\_APPLE.
  - b) Cliquez sur le dossier **Files d'attente**.

c) Dans la **vue du contenu**, cliquez à l'aide du bouton droit sur la file d'attente Q1, puis cliquez sur **Visualisation messages**.

L'**afficheur de messages** s'ouvre et affiche une liste de messages sur Q1.

d) Cliquez deux fois sur le dernier message pour afficher sa boîte de dialogue de propriétés.

Dans la page des **données** de la boîte de dialogue des propriétés, la zone **Message data** affiche le contenu du message sous forme lisible par l'utilisateur, comme illustré dans la capture d'écran suivante :

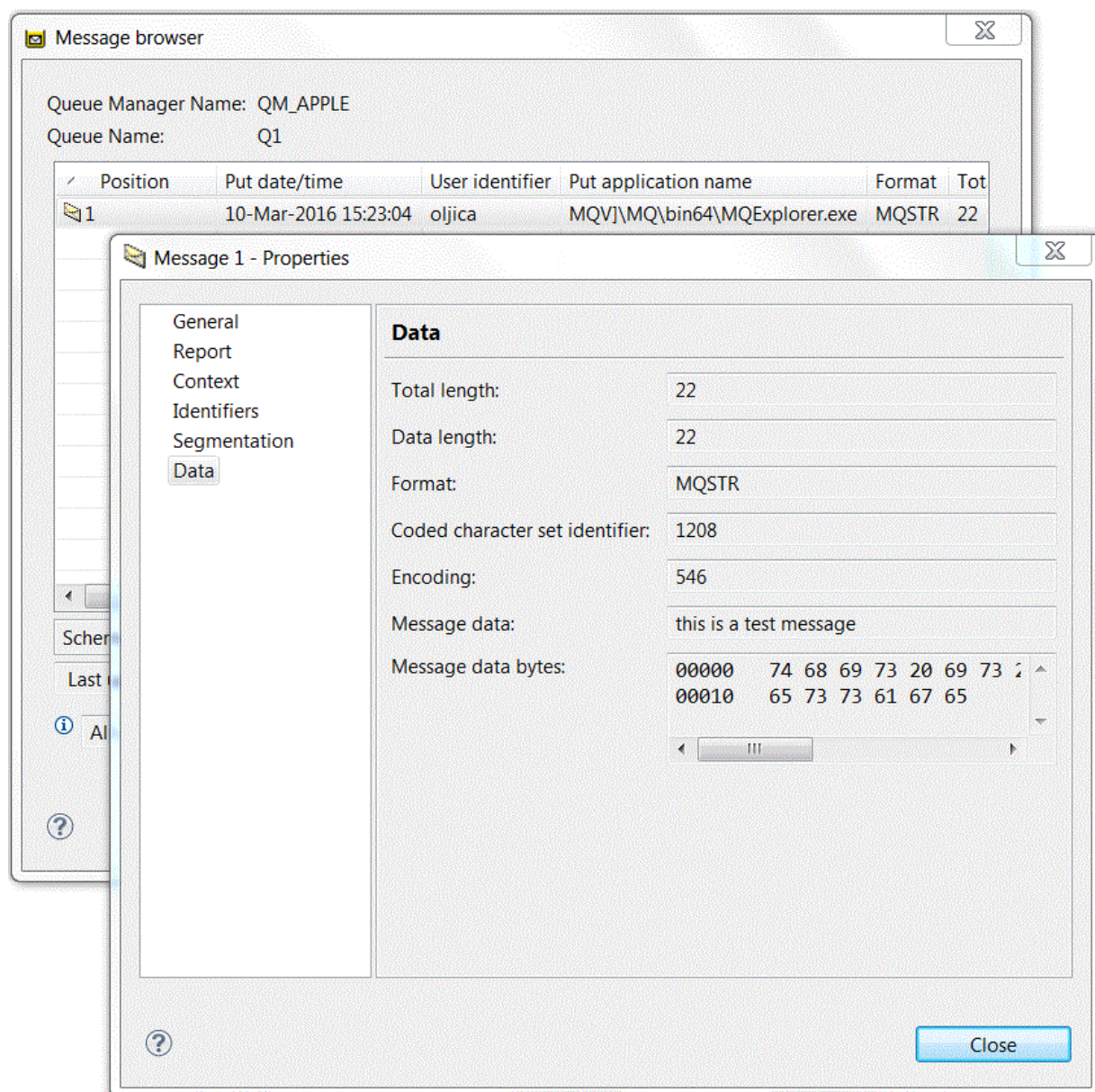

- [OPTION 2] Utiliser l'interface de ligne de commande IBM MQ Script Command (MQSC) pour vérifier que le message de test a été envoyé

L'exemple de programme **amqsget** est utilisé pour récupérer le message de la file d'attente.

- a) Ouvrez une invite de commande.
- b) Démarrez l'exemple de programme **amqsget** :

- **Windows** Sous Windows, entrez la commande suivante :

```
amqsget Q1 QM_APPLE
```

- **Linux** Sous Linux, accédez au répertoire `MQ_INSTALLATION_PATH/samp/bin`, où `MQ_INSTALLATION_PATH` représente le répertoire de haut niveau dans lequel IBM MQ est installé. Entrez la commande suivante :

```
./amqsget Q1 QM_APPLE
```

L'exemple de programme démarre et votre message est affiché avec les autres messages de la file. Après quelques instants (15 secondes), l'exemple de programme s'arrête et l'invite de commande s'affiche de nouveau.

Vous avez maintenant terminé ce tutoriel.

## Tutoriel 2 : envoi d'un message à une file d'attente éloignée

Tutoriel présentant comment envoyer des messages à un gestionnaire de files d'attente éloignées.

### Avant de commencer

Ce tutoriel utilise les ensembles d'objets IBM MQ définis dans «[Tutoriel 1 : envoi d'un message à une file d'attente locale](#)», à la page 296. Vous devez donc avoir terminé le Tutoriel 1 pour continuer.

### Pourquoi et quand exécuter cette tâche

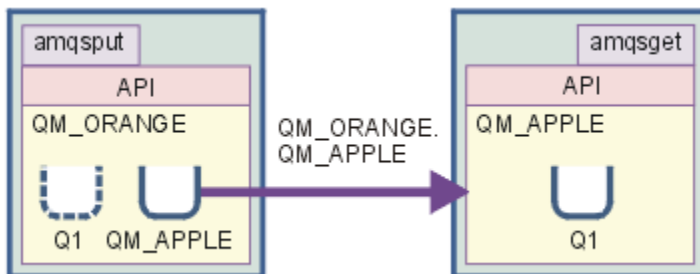

Ce tutoriel vous apprend comment configurer la messagerie entre un gestionnaire de files d'attente appelé `QM_ORANGE` et un gestionnaire de files d'attente appelé `QM_APPLE`. Vous pouvez terminer ce tutoriel et vérifier votre environnement, en définissant le gestionnaire de files d'attente émetteur sur le même ordinateur que le gestionnaire de files d'attente cible. Un message créé dans le gestionnaire de files d'attente émetteur est acheminé vers une file d'attente appelée `Q1` dans le gestionnaire de files d'attente récepteur (cette file d'attente est appelée file *distant*).

**Important :** Dans ce tutoriel, vous devez utiliser l'ordinateur sur lequel vous avez créé le gestionnaire de files d'attente `QM_APPLE` et la file d'attente locale `Q1`.

Vous devez configurer un gestionnaire de files d'attente et des files d'attente (une définition de file d'attente éloignée et une file d'attente de transmission) sur votre ordinateur, puis définir un canal de message. Enfin, vous placez un message de test dans la file d'attente d'envoi et l'obtenez à partir de la file d'attente dans le gestionnaire de files d'attente récepteur.

A la fin de ce tutoriel, vous devriez avoir acquis les connaissances de base relatives à la configuration et l'utilisation de la messagerie d'IBM MQ en utilisant une définition de file d'attente éloignée.

## Création du gestionnaire de files d'attente sur la machine émettrice

### Avant de commencer

Avant de créer un gestionnaire de files d'attente sur la machine expéditrice, vous devez vérifier qu'IBM MQ Server est correctement installé. Le gestionnaire de files d'attente de la machine émettrice ne peut pas être créé à distance. Il doit être créé en local sur la machine émettrice.

### Pourquoi et quand exécuter cette tâche

Dans cette partie du tutoriel, vous créez un gestionnaire de files d'attente QM\_ORANGE sur la machine émettrice.

Vous pouvez réaliser cette tâche via l'une des interfaces suivantes :

- [L'interface graphique MQ Explorer](#)
- [Interface de ligne de commande IBM MQ Script Command \(MQSC\)](#)

### *Création du gestionnaire de files d'attente en utilisant IBM MQ Explorer sur la machine émettrice*

### Pourquoi et quand exécuter cette tâche

Cette procédure ne peut pas être effectuée à distance. Elle doit l'être en local sur la machine émettrice :

### Procédure

1. Démarrez IBM MQ Explorer.
2. Dans la **vue Navigateur**, cliquez à l'aide du bouton droit sur le dossier **Gestionnaires de files d'attente**, puis cliquez sur **Création > d'un gestionnaire de files d'attente**.  
L'assistant de **création d'un gestionnaire de files d'attente** s'ouvre.
3. Dans la zone **Nom du gestionnaire de files d'attente**, entrez QM\_ORANGE.
4. Cliquez deux fois sur **Suivant** pour passer à la section Entrer les options de configuration de l'assistant.
5. Sélectionnez **Création d'un canal de connexion serveur**.
6. Assurez-vous que **Automatique** est sélectionné dans l'option **Sélectionner le type de démarrage du gestionnaire de files d'attente**.
7. Cliquez sur **Suivant** pour passer à la section **Entrer les options du programme d'écoute** de l'assistant.
8. Vérifiez que la case **Création d'un programme d'écoute TCP/IP** est cochée.
9. Si le bouton **Terminer** n'est pas disponible, saisissez un autre numéro de port dans la zone **Ecoute du numéro de port**.  
Si la valeur en cours est 1414, tentez de taper 1415 ou 1416
10. Cliquez sur **Terminer**.

### Résultats

Une icône représentant le gestionnaire de files d'attente s'affiche dans le dossier **Gestionnaires de files d'attente** dans la **vue Navigateur** d'IBM MQ Explorer, et le gestionnaire de files d'attente démarre automatiquement après que vous l'avez créé.

### *Création du gestionnaire de files d'attente émetteur à l'aide de MQSC*

### Pourquoi et quand exécuter cette tâche

Ouvrez une invite de commande sur la machine émettrice et suivez la procédure ci-dessous :



## Procédure

1. Créez un gestionnaire de files d'attente par défaut appelé QM\_ORANGE en entrant la commande suivante :

```
crtmqm QM_ORANGE
```

Les messages indiquent que la file d'attente et les objets IBM MQ par défaut ont été créés.

2. Démarrez le gestionnaire de files d'attente en entrant la commande suivante :

```
strmqm QM_ORANGE
```

Un message vous informe que le gestionnaire a démarré.

## Résultats

Vous avez maintenant créé le gestionnaire de files d'attente émetteur.

## Création de files d'attente sur le gestionnaire de files d'attente émetteur

### Avant de commencer

Avant de créer des files d'attente sur le gestionnaire émetteur, vous devez d'abord avoir créé le gestionnaire dans la tâche :

- [Création du gestionnaire de files d'attente.](#)

### Pourquoi et quand exécuter cette tâche

Dans cette partie du tutoriel, vous allez apprendre à créer une définition de file d'attente éloignée et une file d'attente de transmission sur le gestionnaire de files d'attente émetteur.

Vous pouvez réaliser cette tâche via l'une des interfaces suivantes :

- [L'interface graphique d'IBM MQ Explorer](#)
- [Interface de ligne de commande IBM MQ Script Command \(MQSC\)](#)

### *Création des files d'attente dans le gestionnaire de files d'attente émetteur avec IBM MQ Explorer*

### Pourquoi et quand exécuter cette tâche

Dans le gestionnaire de files d'attente :

## Procédure

1. Dans la **vue Navigateur**, développez le dossier **Gestionnaires de files d'attente**.
2. Développez le gestionnaire de files d'attente QM\_ORANGE.
3. Cliquez à l'aide du bouton droit sur le dossier **Files d'attente**, puis cliquez sur **Nouveau > Définition de file d'attente éloignée**.  
L'assistant de **définition d'une file d'attente éloignée** s'ouvre.
4. Dans la zone **Nom**, tapez Q1
5. Cliquez sur **Suivant**.
6. Dans la zone **File d'attente éloignée**, tapez Q1
7. Dans la zone **Gestionnaire de files d'attente éloignées**, tapez QM\_APPLE.
8. Dans la zone de la **file d'attente de transmission**, tapez QM\_APPLE.
9. Cliquez sur **Terminer**.

Vous avez créé la définition de file d'attente éloignée.

10. Cliquez sur le gestionnaire de files d'attente QM\_ORANGE.
11. Cliquez avec le bouton droit de la souris sur le dossier **Files d'attente**, puis cliquez sur **Nouveau > File d'attente locale**.  
L'assistant de **création d'une file d'attente locale** s'ouvre.
12. Dans la zone **Nom**, tapez QM\_APPLE.
13. Cliquez sur **Suivant**.
14. Dans la zone **Syntaxe**, sélectionnez **Transmission**.
15. Cliquez sur **Terminer**.  
Vous avez créé la file d'attente de transmission sur la machine locale.

## Résultats

Les nouvelles files d'attente, Q1 et QM\_APPLE, sont affichées dans la **vue du contenu**.

Si elles ne sont pas affichées dans la **vue du contenu**, cliquez sur le bouton Actualiser  dans la vue **Contenu**.

## *Création de files d'attente dans le gestionnaire de files d'attente émetteur à l'aide de MQSC*

### Pourquoi et quand exécuter cette tâche

Ouvrez une invite de commande sur la machine émettrice et suivez la procédure ci-dessous :

### Procédure

1. Démarrez MQSC en entrant la commande suivante :

```
runmqsc
```

Un message vous informe qu'une session MQSC a démarré.

2. Définissez une file d'attente locale appelée QM\_APPLE en entrant la commande suivante :

```
define qlocal (QM_APPLE) usage (xmitq)
```

Dès que la file a été créée, vous êtes informé par un message.

3. Définissez la définition de file d'attente éloignée en entrant la commande suivante :

```
define qremote (Q1) rname (Q1) rqnname(QM_APPLE) xmitq (QM_APPLE)
```

## Résultats

Vous avez maintenant créé les files d'attente dans le gestionnaire de files d'attente émetteur. La tâche suivante consiste à créer le canal de transmission entre les gestionnaires de files d'attente émettrice et réceptrice.

## Création d'un canal de transmission

### Avant de commencer

Avant de créer un canal de transmission, vous devez avoir terminé les tâches suivantes dans le tutoriel :

- [Création du gestionnaire de files d'attente](#)
- [Création de files d'attente](#)

## Pourquoi et quand exécuter cette tâche

Dans cette partie du tutoriel, vous apprendrez à créer un canal de transmission entre les gestionnaires de files d'attente émetteur et récepteur.

Vous pouvez réaliser cette tâche via l'une des interfaces suivantes :

- [L'interface graphique d'IBM MQ Explorer](#)
- [Interface de ligne de commande IBM MQ Script Command \(MQSC\)](#)

## Création du canal de transmission de messages avec IBM MQ Explorer

### Procédure

1. Dans le gestionnaire de files d'attente de réception, QM\_APPLE, créez l'extrémité réceptrice du canal :
  - a) Dans **Vue Navigator**, développez le gestionnaire de files d'attente QM\_APPLE que vous avez créé précédemment.
  - b) Cliquez avec le bouton droit sur le dossier **Canaux**, puis cliquez sur **Création > d'un canal récepteur**.  
L'assistant de **création d'un canal récepteur** s'ouvre.
  - c) Dans la zone **Nom**, tapez QM\_ORANGE . QM\_APPLE
  - d) Cliquez sur **Terminer**.  
Vous avez créé le canal récepteur sur la machine réceptrice.
2. Dans le gestionnaire de files d'attente émetteur QM\_ORANGE, créez l'extrémité émettrice du canal :
  - a) Développez le gestionnaire de files d'attente QM\_ORANGE que vous avez créé précédemment.
  - b) Cliquez avec le bouton droit sur le dossier **Canaux**, puis cliquez sur **Création > d'un canal émetteur**.  
L'assistant de **création d'un canal émetteur** s'ouvre.
  - c) Dans la zone **Nom**, tapez QM\_ORANGE . QM\_APPLE, puis cliquez sur **Suivant**.
  - d) Dans la zone **Nom de la connexion**, entrez le nom de l'ordinateur ou l'adresse IP de la machine réceptrice (vous devez l'avoir demandé à votre administrateur système).

Si le numéro de port par défaut 1414 n'a pas été utilisé lors de la création de QM\_APPLE, l'entrée de zone de nom Connexion doit être au format :

```
con-name(port)
```

Où con - name représente le nom de l'ordinateur ou l'adresse IP de la machine réceptrice et port représente le numéro de port utilisé lors de la configuration du gestionnaire de files récepteur.

- e) Dans la zone de la **file d'attente de transmission**, tapez QM\_APPLE.  
Le nom de la file d'attente de transmission que vous entrez ici doit correspondre au nom entré pour la file d'attente de transmission dans [Création de files d'attente dans le gestionnaire de files d'attente émetteur](#).
- f) Cliquez sur **Terminer**.
- g) Cliquez sur le dossier **Canaux**.
- h) Cliquez avec le bouton droit de votre souris sur **QM\_ORANGE.QM\_APPLE**.
- i) Dans le menu en incrustation, cliquez sur **Démarrer**.
- j) Cliquez sur **OK**.

Vous avez créé le canal émetteur sur la machine réceptrice.

**Remarque :** Vous n'avez pas à redémarrer le canal récepteur, parce qu'il est démarré automatiquement lorsque vous configurez le canal émetteur (lorsque vous avez configuré le canal émetteur, vous avez spécifié l'adresse IP du canal récepteur).

## Résultats

Vous avez créé un canal récepteur QM\_ORANGE.QM\_APPLE dans le gestionnaire de files d'attente récepteur QM\_APPLE, et un canal émetteur QM\_ORANGE.QM\_APPLE dans le gestionnaire de files d'attente émetteur QM\_ORANGE. Vous avez également démarré le canal émetteur, ce qui a démarré automatiquement le canal récepteur.

## Création du canal de transmission à l'aide de MQSC

### Procédure

1. Ouvrez une invite de commande sur la machine réceptrice et suivez la procédure ci-dessous :

a) Démarrez MQSC en entrant la commande suivante :

```
runmqsc
```

Un message vous informe qu'une session MQSC a démarré.

b) Définissez un canal récepteur en entrant la commande suivante :

```
define channel (QM_ORANGE.QM_APPLE) chltype (RCVR) trptype (TCP)
```

Dès que le canal a été créé, un message vous en informe.

c) Ouvrez une nouvelle fenêtre de commande et vérifiez quels sont les ports disponibles. Entrez la commande suivante :

```
netstat -an
```

Les processus en cours d'exécution sont alors répertoriés. Vérifiez le numéro de port de chaque processus pour savoir si le port 1414 est utilisé ; pour ce faire, consultez la colonne d'adresse locale. Ces informations sont fournies sous la forme `adresse_ip:port_utilisé`.

Si le port 1414 n'est pas utilisé, utilisez-le comme numéro de port pour votre programme d'écoute et pour le canal émetteur ultérieurement dans la vérification. S'il est utilisé, sélectionnez un autre port non utilisé; par exemple 1415, s'il n'est pas utilisé par un autre processus.

d) La vérification nécessite de démarrer le programme d'écoute par défaut IBM MQ. Par défaut, le programme d'écoute écoute sur le port 1414. Si vous avez détecté que le port 1414 est disponible à l'étape c, aucune action n'est requise. Vous pouvez passer à l'étape e. Si vous devez utiliser un port autre que le port 1414, modifiez la définition de `SYSTEM.DEFAULT.LISTENER.TCP`. Par exemple, pour utiliser le port 1415, entrez la commande suivante dans la fenêtre MQSC :

```
alter listener(system.default.listener.tcp) trptype(tcp) port(port_number)
```

Où `port_number` correspond au numéro du port sur le programme d'écoute. Il doit correspondre au numéro utilisé lors de la définition du canal émetteur à l'étape 2b de cette procédure.

e) Dans la fenêtre MQSC, démarrez le programme d'écoute par défaut IBM MQ en entrant la commande suivante :

```
start listener(system.default.listener.tcp)
```

f) Arrêtez MQSC en tapant :

```
end
```

Des messages s'affichent, suivis de l'invite de commande.

2. Ouvrez une invite de commande sur la machine émettrice et suivez la procédure ci-dessous :

a) Démarrez MQSC en entrant la commande suivante :

```
runmqsc
```

Un message vous informe qu'une session MQSC a démarré.

b) Définissez un canal émetteur en entrant la commande suivante :

```
define channel(QM_ORANGE.QM_APPLE) chltype(sdr) conname('con-name(port)') xmitq(QM_APPLE)
tiptype(tcp)
```

La valeur con-name correspond à l'adresse TCP / IP du poste de travail du récepteur. La valeur port est le port sur lequel le programme d'écoute est exécuté sur la machine destinataire, la valeur par défaut étant 1414.

c) Démarrez le canal en entrant la commande suivante :

```
start channel (QM_ORANGE.QM_APPLE)
```

d) Arrêtez MQSC en tapant :

```
end
```

Des messages s'affichent, suivis de l'invite de commande.

## Résultats

Maintenant, vous pouvez créer tous les objets IBM MQ nécessaires aux messages à envoyer du gestionnaire de files d'attente émetteur QM\_ORANGE à la file d'attente Q1 dans le gestionnaire de files d'attente récepteur QM\_APPLE. La tâche suivante consistera à envoyer un message de test.

## Placement d'un message de test sur la file d'attente

Placez un message de test dans une file d'attente éloignée en utilisant uniquement l'interface de ligne de commande MQSC.

### Avant de commencer



Avant de placer un message de test sur la file, vous devez avoir terminé les tâches suivantes dans ce tutoriel :

- [Création du gestionnaire de files d'attente](#)
- [Création de files d'attente](#)
- [Création d'un canal de transmission](#)

### Pourquoi et quand exécuter cette tâche

Effectuez cette tâche sur la machine émettrice (celle qui héberge le gestionnaire de files d'attente QM\_ORANGE).

L'exemple de programme **amqspu**t permet de placer un message dans la file d'attente que vous avez créée :

-  Sous Windows, les exemples de programme sont installés par défaut avec IBM MQ Server ou Client.
-  Sous Linux, les packages RPM des exemples de programme doivent être installés.

### Procédure

1. Ouvrez une invite de commande.

2. Démarrez l'exemple de programme **amqspu**t comme suit :

-  Sous Windows, entrez la commande suivante :

```
amqspu Q1 QM_ORANGE
```

-  Sous Linux, accédez au répertoire `/opt/mqm/samp/bin` et entrez la commande suivante :

```
./amqspu Q1 QM_ORANGE
```

Les messages suivants s'affichent :

```
Sample amqspu0 start  
target queue is Q1
```

3. Tapez le texte du message sur une ou plusieurs lignes, puis appuyez sur **Entrée** deux fois.

Le message suivant s'affiche :

```
Sample amqspu0 end
```

## Résultats

Vous avez créé un message de test et vous l'avez placé dans la file d'attente éloignée. La tâche suivante consistera à vérifier que le message de test a bien été reçu.

## Vérification de l'envoi du message de test

### Avant de commencer

Avant d'obtenir le message de test de la file, vous devez avoir terminé les tâches suivantes dans ce tutoriel :

- [Création du gestionnaire de files d'attente](#)
- [Création de files d'attente](#)
- [Création d'un canal de transmission](#)
- [Placement d'un message de test sur une file d'attente locale](#)

### Pourquoi et quand exécuter cette tâche

Cette rubrique vous indique comment vérifier que le message de test a bien été envoyé.

Vous pouvez réaliser cette tâche via l'une des interfaces suivantes :

- [L'interface graphique d'IBM MQ Explorer](#)
- [Interface de ligne de commande IBM MQ Script Command \(MQSC\)](#)

### *Vérification de l'envoi du message de test à l'aide d'IBM MQ Explorer*

### Pourquoi et quand exécuter cette tâche

Effectuez cette tâche sur la machine réceptrice (celle qui héberge le gestionnaire de files d'attente QM\_APPLE).

Sur le gestionnaire de files d'attente de réception :

### Procédure

1. Dans la **vue Navigateur**, développez le gestionnaire de files d'attente QM\_APPLE.
2. Cliquez sur le dossier **Files d'attente**.

3. Dans la **vue du contenu**, cliquez à l'aide du bouton droit sur la file d'attente Q1, puis cliquez sur **Visualisation messages**.

L'**afficheur de messages** s'ouvre et affiche une liste de messages sur Q1.

4. Cliquez deux fois sur le dernier message de la liste pour afficher sa boîte de dialogue de propriétés.

## Résultats

Dans la page **Données** de la boîte de dialogue des propriétés, la zone **Message data** affiche le contenu du message sous forme lisible par l'utilisateur.

## Vérification de l'envoi du message de test à l'aide de MQSC

### Pourquoi et quand exécuter cette tâche

Effectuez cette tâche sur la machine réceptrice (celle qui héberge le gestionnaire de files d'attente QM\_APPLE). L'exemple de programme amqsget permet de récupérer le message depuis la file d'attente.

Ouvrez une invite de commande et procédez comme suit :

### Procédure

Démarrez l'exemple de programme amqsget comme suit :

-  Sous Linux, accédez au répertoire `MQ_INSTALLATION_PATH/samp/bin`, où `MQ_INSTALLATION_PATH` représente le répertoire de haut niveau dans lequel IBM MQ est installé. Tapez la commande :

```
./amqsget Q1 QM_APPLE
```

-  Sous Windows, entrez la commande suivante :

```
amqsget Q1 QM_APPLE
```

### Résultats

L'exemple de programme démarre et votre message est affiché avec les autres messages de la file. Après une courte pause, l'exemple de programme se termine et l'invite de commande s'affiche de nouveau.

Vous avez maintenant terminé ce tutoriel.

## Tutoriel 3 : envoi d'un message dans une configuration client-serveur

Ce tutoriel configure la messagerie entre les machines client et serveur, en envoyant un message à partir du client et en vérifiant que le serveur le reçoit bien.

### Avant de commencer

Ce tutoriel utilise les objets IBM MQ configurés dans le tutoriel précédent. Vous devez donc avoir terminé le «[Tutoriel 2 : envoi d'un message à une file d'attente éloignée](#)», à la page 303 au préalable.

Avant de commencer ce tutoriel, vous devrez demander le nom identifiant le serveur hébergeant le gestionnaire de files d'attente QM\_ORANGE sur le réseau à votre administrateur système.

Vous êtes actuellement dans l'aide sur IBM MQ Explorer. Pour accorder au client les droits d'accès pour insérer des messages dans une file d'attente, voir *Préparation et exécution des exemples de programme* dans la documentation principale du produit.

## Pourquoi et quand exécuter cette tâche

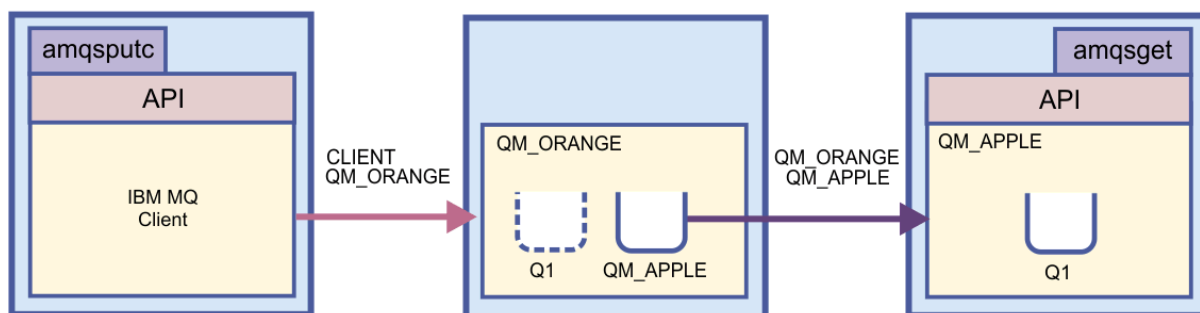

Ce tutoriel montre comment configurer la messagerie entre des machines client et serveur. Depuis la machine client, vous placez un message sur le gestionnaire de files d'attente QM\_ORANGE, qui est hébergé sur la machine serveur. QM\_ORANGE envoie le message à Q1 sur QM\_APPLE, qui est hébergé sur une autre machine serveur.

**Important :** Ce tutoriel explique comment utiliser l'installation client-serveur dans laquelle le client est une machine tierce avec IBM MQ Client installé et le serveur est une machine sur laquelle le gestionnaire de files d'attente QM\_ORANGE est défini.

Vous configurez le serveur en créant un canal de connexion serveur. Vous configurez ensuite le client en définissant la variable d'environnement MQSERVER. Enfin, vous placez un message de test à partir du client sur QM\_ORANGE qui l'envoie à la file d'attente Q1 sur QM\_APPLE, puis vous vérifiez que le message a été envoyé.

A la fin de ce tutoriel, vous devriez avoir acquis les connaissances de base relatives à la configuration d'une messagerie dans une configuration client IBM MQ MQI-serveur.

## Configuration du serveur

### Pourquoi et quand exécuter cette tâche

Dans cette partie du tutoriel, vous apprendrez à configurer le gestionnaire de files d'attente QM\_ORANGE sur le serveur pour y activer les connexions client. Cela implique la configuration d'un canal de connexion serveur.

Cette tâche peut être accomplie à l'aide de :

- [«Configuration du serveur en utilisant IBM MQ Explorer», à la page 312](#)
- [«Configuration du serveur à l'aide de MQSC», à la page 313](#)

### **Configuration du serveur en utilisant IBM MQ Explorer**

### Pourquoi et quand exécuter cette tâche

Sur la machine serveur hébergeant le gestionnaire de files d'attente QM\_ORANGE :

#### Procédure

1. Dans la **vue Navigateur**, développez le dossier **Gestionnaires de files d'attente**.
2. Développez QM\_ORANGE.
3. Cliquez à l'aide du bouton droit sur le dossier **Canaux**, puis cliquez sur **Création d'un > canal de connexion serveur**.  
L'assistant de **création de connexion serveur** s'ouvre.
4. Dans la zone **Nom**, tapez CLIENT.QM\_ORANGE, puis cliquez sur **Suivant**.
5. Cliquez sur **MCA** pour ouvrir la page **MCA**.



6. Dans la zone **ID utilisateur MCA**, tapez votre nom de connexion Windows (ou un nom d'utilisateur dans le groupe mqm).
7. Cliquez sur **Terminer**.

## Résultats

Le nouveau canal de connexion serveur s'affiche dans la **vue du contenu**.

## Que faire ensuite

Pour plus d'informations sur MCAUSER ID, voir [Access control for clients](#).

## Configuration du serveur à l'aide de MQSC

### Pourquoi et quand exécuter cette tâche

Ouvrez une invite de commande sur la machine réceptrice et suivez la procédure ci-dessous :

### Procédure

1. Démarrez MQSC en entrant la commande suivante :

```
runmqsc QM_ORANGE
```

Un message vous informe qu'une session MQSC a démarré. MQSC ne dispose pas d'invite de commande.

2. Créez un canal de connexion serveur en entrant la commande suivante

```
define channel(CLIENT.QM_ORANGE) chltype(SVRCONN) tritype(TCP) mcauser('mqm')
```

**Windows** Sous Windows, entrez votre nom de connexion Windows (ou un nom d'utilisateur mqm valide) à la place de mqm.

Dès que le canal a été créé, un message vous en informe.

3. Arrêtez MQSC en tapant :

```
end
```

Des messages s'affichent, suivis de l'invite de commande.

4. Démarrez un programme d'écoute a en entrant la commande suivante :

```
runmqclsr -t tcp
```

## Résultats

Vous avez maintenant terminé de configurer le serveur. La prochaine tâche consistera à configurer le client.

## Configuration du client sous Windows et Linux



### Avant de commencer

Avant de configurer le client pour la communication avec le gestionnaire de files d'attente QM\_ORANGE, vous devez vérifier qu'un client IBM MQ MQI a été installé sur la machine client.

## Pourquoi et quand exécuter cette tâche

Dans cette partie du tutoriel, vous devez configurer le client sur le serveur à l'aide de la variable d'environnement MQSERVER. Vous devrez demander à votre administrateur système le nom de la machine hébergeant le gestionnaire de files d'attente QM\_ORANGE.

Pour configurer le client sous Windows ou Linux, effectuez les opérations appropriées pour la plateforme que vous utilisez :

-  [«Configuration du client sous Windows», à la page 314](#)
-  [«Configuration du client sous Linux», à la page 314](#)

### **Configuration du client sous Windows**

## Pourquoi et quand exécuter cette tâche

Dans cette tâche, vous allez apprendre à configurer le client à l'aide de la variable d'environnement MQSERVER. Vous devrez demander à votre administrateur système le nom de la machine hébergeant le gestionnaire de files d'attente QM\_ORANGE.

## Procédure

1. Ouvrez le panneau de configuration : cliquez sur **Démarrer** > **Paramètres** > **Panneau de configuration**
2. Cliquez deux fois sur **Système**.
3. Cliquez sur l'onglet **Options avancées**.
4. Cliquez sur **Variables d'environnement**.
5. Dans le panneau Variables utilisateur, cliquez sur **Nouveau**.
6. Entrez MQSERVER dans la zone Nom de la variable.
7. Entrez CLIENT.QM\_ORANGE/TCP/nom\_hôte dans la zone Valeur de la variable, où *nom\_hôte* correspond au nom de l'ordinateur ou à l'adresse IP identifiant la machine hébergeant le gestionnaire de files d'attente QM\_ORANGE. Si vous n'utilisez pas le numéro de port par défaut 1414, vous devez également spécifier le numéro de port sur lequel le programme d'écoute écoute (par exemple, MQSERVER=CLIENT.QM\_ORANGE/TCP/hostname (1415))
8. Cliquez sur **OK**.

La variable d'environnement MQSERVER apparaît dans l'écran Variables utilisateur.

## Résultats

Vous avez configuré les composants client et serveur dont votre machine Windows a besoin.

### **Configuration du client sous Linux**

## Pourquoi et quand exécuter cette tâche

Dans cette tâche, vous allez apprendre à configurer le client à l'aide de la variable d'environnement MQSERVER. Vous devrez demander à votre administrateur système le nom de la machine hébergeant le gestionnaire de files d'attente QM\_ORANGE.

## Procédure

1. Connectez-vous en tant qu'utilisateur exécutant Express File Transfer (doit être membre du groupe mqm).
2. Ouvrez une invite de commande.
3. Tapez

```
cd $HOME
```

- Utilisez un éditeur de texte pour éditer le profil. Cet exemple suppose que vous utilisez l'interpréteur de commandes bash, vous devez donc éditer le fichier `$HOME/.bashrc`. Si vous utilisez un autre shell, consultez votre documentation système. Ajoutez les éléments suivants en fin de fichier :

```
MQSERVER=CLIENT.QM_ORANGE/TCP/'hostname'; export MQSERVER
```

Remplacez *nom\_hôte* par le nom identifiant la machine serveur sur le réseau.

- Fermez l'invite de commande.
- Déconnectez-vous, puis reconnectez-vous pour que les modifications prennent effet.

## Résultats

Vous avez configuré le client et le serveur comme requis. La tâche suivante consistera à envoyer le message du client au gestionnaire de files d'attente QM\_ORANGE du serveur.

## Envoi d'un message d'un client vers un serveur

### Avant de commencer

Avant de placer un message de test sur la file, vous devez avoir terminé les tâches suivantes dans ce tutoriel :

- «[Configuration du serveur](#)», à la page 312
- «[Configuration du client sous Windows et Linux](#)», à la page 313.

### Pourquoi et quand exécuter cette tâche

Dans cette partie du tutoriel, vous envoyez un message à partir du client vers le gestionnaire de files d'attente du serveur QM\_ORANGE, qui utilise la définition de file d'attente éloignée et d'autres objets IBM MQ définis dans des tutoriels précédents pour transmettre le message au gestionnaire de files d'attente QM\_APPLE et à la file d'attente Q1.

**Windows** Sous Windows, les exemples de programme sont installés par défaut avec IBM MQ Server ou Client.

**Linux** Sous Linux, les packages RPM des exemples de programme doivent être installés.

Ouvrez une invite de commande sur le client et procédez comme suit :

### Procédure

- Démarrez l'exemple de programme **amqsputc** comme suit :
  - Linux** Sous Linux, accédez au répertoire `MQ_INSTALLATION_PATH/samp/bin`, où `MQ_INSTALLATION_PATH` représente le répertoire de haut niveau dans lequel IBM MQ est installé. Tapez la commande :

```
./amqsputc Q1
```

- Windows** Sous Windows, entrez la commande suivante :

```
amqsputc Q1
```

Les messages suivants s'affichent :

```
Sample AMQSPUT0 start  
target queue is Q1
```

2. Tapez le texte du message sur une ou plusieurs lignes, puis appuyez sur **Entrée** deux fois.

Le message suivant s'affiche :

```
Sample AMQSPUT0 end
```

## Résultats

Vous avez créé un message de test et vous l'avez envoyé au gestionnaire de files d'attente du serveur QM\_ORANGE, qui l'achemine vers la file Q1 sur le gestionnaire QM\_APPLE. La tâche suivante consistera à vérifier que le message de test a bien été reçu.

## Vérification de l'envoi du message de test

### Avant de commencer

Avant d'obtenir le message de test de la file, vous devez avoir terminé les tâches suivantes dans ce tutoriel :

- [«Configuration du serveur»](#), à la page 312
- [«Configuration du client sous Windows et Linux»](#), à la page 313
- [«Envoi d'un message d'un client vers un serveur»](#), à la page 315.

### Pourquoi et quand exécuter cette tâche

Cette rubrique vous indique comment vérifier que le message de test a bien été envoyé.

Vous pouvez réaliser cette tâche via l'une des interfaces suivantes :

- [L'interface graphique d'IBM MQ Explorer](#)
- [Interface de ligne de commande IBM MQ Script Command \(MQSC\)](#)

### *Vérification de l'envoi du message de test à l'aide d'IBM MQ Explorer*

### Pourquoi et quand exécuter cette tâche

Sur la machine hébergeant le gestionnaire de files d'attente QM\_APPLE:

### Procédure

1. Dans la **vue Navigateur**, développez QM\_APPLE.
2. Cliquez sur le dossier **Files d'attente**.
3. Dans la **vue du contenu**, cliquez à l'aide du bouton droit sur la file d'attente Q1, puis cliquez sur **Visualisation messages**.  
L'**afficheur de messages** s'ouvre et affiche une liste de messages sur Q1.
4. Cliquez deux fois sur le dernier message de la liste pour afficher sa boîte de dialogue de propriétés.

### Résultats

Dans la page **Données** de la boîte de dialogue des propriétés, la zone **Message data** affiche le contenu du message sous forme lisible par l'utilisateur.

### *Vérification de l'envoi du message de test à l'aide de MQSC*

### Pourquoi et quand exécuter cette tâche

L'exemple de programme **amqsget** est utilisé pour récupérer le message de la file d'attente.

Ouvrez une invite de commande et démarrez l'exemple de programme **amqsget** :

## Procédure

Démarrez l'exemple de programme **amqsget** :

-  Sous Linux, accédez au répertoire `MQ_INSTALLATION_PATH/samp/bin`, où `MQ_INSTALLATION_PATH` représente le répertoire de haut niveau dans lequel IBM MQ est installé. Entrez la commande suivante :

```
./amqsget Q1
```

-  Sous Windows, entrez la commande suivante :

```
amqsget Q1
```

## Résultats

L'exemple de programme démarre et votre message est affiché avec les autres messages de la file. Après quelques instants (15 secondes), l'exemple de programme s'arrête et l'invite de commande s'affiche de nouveau.

Vous avez maintenant terminé ce tutoriel.

## Référence

---

Cette section de l'aide porte sur la documentations de référence, telle que l'accessibilité, les propriétés et les icônes d'IBM MQ Explorer.

Les rubriques ci-après répertorient les documents de référence d'IBM MQ Explorer.

- [Accessibilité dans IBM MQ Explorer](#)
- [Icônes dans IBM MQ Explorer](#)
- [Vues dans IBM MQ Explorer](#)
- [Propriétés](#)
- [Attributs d'état](#)
- [Boîte de dialogue Tableau d'octets](#)
- [Chaînes des boîtes de dialogue de propriétés](#)

## Accessibilité dans IBM MQ Explorer

Les fonctions d'accessibilité aident les utilisateurs handicapés physiques ou mal-voyants à utiliser les produits logiciels.

Lorsque vous utilisez les fonctions d'administration fournies par IBM MQ Explorer, vous pouvez utiliser les fonctions d'accessibilité du système d'exploitation pour modifier le comportement de l'interface utilisateur. Vous pouvez modifier l'action d'une touche, définir un affichage très contrasté ou encore contrôler le curseur à l'aide des touches du clavier plutôt qu'avec la souris. Pour plus d'informations, reportez-vous à la documentation de votre système d'exploitation.

Pour tirer parti au mieux des fonctions d'accessibilité d'IBM MQ, utilisez l'interface de ligne de commande. Pour plus d'informations, voir [Fonctions d'accessibilité pour IBM MQ](#).

IBM MQ Explorer a été conçu dans un souci d'accessibilité. Les fonctions suivantes ont été mises en oeuvre.

- IBM MQ Explorer utilise des icônes pour indiquer le statut des objets, tels que les gestionnaires de files d'attente. Les lecteurs d'écrans ne peuvent pas interpréter ces icônes, il existe donc une option d'affichage d'une description textuelle de l'icône. Pour sélectionner cette option, dans IBM MQ Explorer,

cliquez sur **Fenêtre > Préférences > MQ Explorer** et sélectionnez **Affiche le statut des objets après le nom d'objet**.

- Dans IBM MQ Explorer, la couleur est utilisée dans plusieurs emplacements pour mettre en évidence les parties de l'interface. Si vous rencontrez des difficultés à interpréter les couleurs par défaut, vous pouvez les modifier. Pour plus d'informations, voir «[Modification des couleurs](#)», à la page 256.
- Dans la boîte de dialogue **Gestion des enregistrements de droits d'accès**, ainsi que dans les autres boîtes de dialogue affichant des droits d'accès à des objets, les tables utilisent des icônes pour indiquer si un droit est octroyé. Les lecteurs d'écran ne peuvent pas interpréter ces icônes. Si vous préférez, vous pouvez paramétrer les tables pour afficher du texte plutôt que des icônes. Pour plus d'informations, voir «[Affichage des paramètres des droits sur les objets sous forme de texte](#)», à la page 262.

## Icônes dans IBM MQ Explorer

IBM MQ Explorer utilise des icônes pour représenter les différents objets, tels que les gestionnaires de files d'attente, les files d'attente et les canaux.





IBM MQ Explorer modifie légèrement les icônes pour indiquer le statut des objets, par exemple, en cours d'exécution ou arrêté.

Les tableaux figurant sur cette page listent les types d'icônes suivants :

- [status](#)
- [Gestionnaires de files d'attente](#)
- [Files d'attente](#)
- [Canaux](#)
- [Autres objets IBM MQ](#)
- [Clusters de gestionnaires de files d'attente](#)
- [Groupes de partage de files d'attente](#)
- [Exits API](#)
- [Objets JMS](#)

### Icônes d'état dans IBM MQ Explorer

Le tableau ci-dessous liste les icônes de statut qui se superposent sur les icônes d'objets IBM MQ dans IBM MQ Explorer pour indiquer le statut de l'objet. Pour savoir pourquoi un objet se trouve à l'état Alerte ou Avertissement, consultez le statut de l'objet en cours.







Icône	Explication
	Actif. L'objet est en cours d'exécution.
	Inactif. L'objet n'est pas en cours d'exécution.
	Alerte. Le statut de l'objet est indéterminé ; par exemple, l'objet est en cours d'arrêt ou de démarrage.
	Avertissement. L'objet ne parvient pas à se connecter. Sur les gestionnaires de files d'attente des dossiers Référentiel complet et Référentiel partiel, cette icône signifie que le gestionnaire a été interrompu à partir du cluster.

## Gestionnaires de files d'attente

Le tableau ci-dessous liste les icônes utilisées dans IBM MQ Explorer pour représenter les gestionnaires de files d'attente.





L'icône du gestionnaire de files d'attente est jaune si IBM MQ Explorer est connecté à un gestionnaire de files d'attente ; s'il n'est pas connecté, l'icône est grise. Les gestionnaires de files d'attente locaux sont signalés par une icône Actif ou Inactif, pour indiquer s'ils sont en cours d'exécution ou arrêtés.



Les gestionnaires de files d'attente éloignées se distinguent par leurs icônes qui n'indiquent pas s'ils sont en cours d'exécution ou pas ; elles indiquent uniquement s'ils sont connectés à IBM MQ Explorer. Un gestionnaire de files d'attente éloignées doit être en cours d'exécution pour qu'IBM MQ Explorer puisse s'y connecter ; si IBM MQ Explorer est déconnecté d'un gestionnaire de files d'attente, IBM MQ Explorer ne peut pas détecter si le gestionnaire de files d'attente éloignées est en cours d'exécution.

Icône	Gestionnaire de files d'attente local ou distant par rapport à l'explorateur ?	Explorateur connecté ?	Etat de gestionnaire de files d'attente
	Local	Oui	En cours de fonctionnement
	Local	Non	En cours de fonctionnement
	Local	Non	Exécuté en tant qu'instance de secours
	Local	Non	Arrêté
	Eloignée	Oui	En cours de fonctionnement
	Eloignée	Non	Inconnu

## Instances de gestionnaire de files d'attente









Affichez le statut de l'instance de gestionnaire de files d'attente en sélectionnant un gestionnaire de files d'attente éloignées dans le navigateur, puis en cliquant sur **Détails de connexion > Gestion des instances**.

Icône	Texte du statut de la connexion	Explication
	Connecté	IBM MQ Explorer est connecté et le gestionnaire de files d'attente est en cours d'exécution.
	Non connecté	IBM MQ Explorer n'a pas essayé de se connecter à l'instance de gestionnaire de files d'attente. Cliquez sur Tester les connexions pour mettre à jour le statut de la connexion.
	Pas de connexion	L'instance est exécutée comme instance de secours.
	Non disponible	L'une des trois raisons suivantes : <ul style="list-style-type: none"> <li>• Nom d'hôte ou adresse IP inconnu.</li> <li>• Le gestionnaire de files d'attente n'écoute pas sur l'adresse du port.</li> <li>• IBM MQ Explorer est arrivé à expiration en attendant une réponse de l'instance de gestionnaire de files d'attente.</li> </ul>

Icône	Texte du statut de la connexion	Explication
	Autre nom	L'instance de gestionnaire de files d'attente qui écoute sur l'adresse IP configurée pour la connexion possède un nom de gestionnaire de files d'attente différent.
	Autre UUID	L'instance de gestionnaire de files d'attente qui écoute sur cette adresse IP possède un identificateur unique universel différent. Il se peut que le programme d'écoute soit connecté à un autre gestionnaire de files d'attente de même nom, plutôt qu'à une autre instance du même gestionnaire de files d'attente. Le gestionnaire de files d'attente éloignées peut également avoir été supprimé et recréé sous le même nom. Il ne s'agit plus du même gestionnaire de files d'attente.





## Files d'attente

Le tableau ci-dessous liste les icônes utilisées dans IBM MQ Explorer pour représenter les files d'attente.





Icône	Explication
	Local
	File d'attente locale partagée dans un cluster
	Modèle
	Définition de file d'attente éloignée
	Définition de file d'attente éloignée d'une file d'attente partagée dans un cluster
	Alias
	File d'attente Alias partagée dans un cluster
	Transmission

## Canaux

Le tableau ci-dessous liste les icônes utilisées dans IBM MQ Explorer pour représenter les canaux.

Icône	Explication
	Emetteur
	serveur
	Récepteur
	Demandeur











Icône	Explication
	Connexion serveur
	Connexion client
	Emetteur de cluster
	Récepteur de cluster

## Autres objets IBM MQ









Le tableau ci-dessous liste les icônes utilisées dans IBM MQ Explorer pour représenter d'autres objets IBM MQ.







L'état d'un service personnalisé peut être En cours d'exécution, Arrêté, Alerte ou Avertissement.

Icône	Explication
	Topic
	Abonnement
	Programme d'écoute
	Objet des informations d'authentification
	Liste de noms
	Définition de processus
	Message
	Service personnalisé
	Connexion d'applications

## Clusters de gestionnaires de files d'attente













Le tableau ci-dessous liste les icônes utilisées dans IBM MQ Explorer pour représenter les clusters.



Icône	Explication
	Cluster
	Cluster sans fournisseur de source
	Référentiel complet
	Référentiel complet interrompu à partir du cluster
	Référentiel complet déconnecté
	Référentiel partiel
	Référentiel partiel interrompu à partir du cluster
	Référentiel partiel déconnecté

Icône	Explication
	Canal récepteur de cluster
	Canal émetteur de cluster
	File d'attente locale partagée dans un cluster
	Définition de file d'attente éloignée d'une file d'attente partagée dans un cluster
	Le nombre indique le nombre de files d'attente du cluster.
	Le nombre indique le nombre d'instances de canaux émetteurs de cluster entre les deux gestionnaires de files d'attente.
	Le nombre indique le nombre d'instances de canaux récepteurs de cluster entre les deux gestionnaires de files d'attente.

## Groupes de partage de files d'attente



Le tableau ci-dessous liste les icônes utilisées dans IBM MQ Explorer pour représenter les groupes de partage de files d'attente. L'état d'un canal peut être En cours d'exécution, Arrêté, Alerte ou Avertissement.

Icône	Explication
	Groupe de partage de files d'attente
	Objet des informations d'authentification QSG
	File d'attente locale QSG
	File d'attente modèle QSG
	Liste de noms QSG
	Définition de processus QSG
	File d'attente alias QSG
	Canal récepteur QSG
	Définition de file d'attente éloignée QSG
	Canal demandeur QSG
	Canal émetteur QSG
	Canal serveur QSG

Icône	Explication
	Canal de connexion serveur QSG
	File d'attente de transmission QSG









## Exits API

Le tableau ci-dessous liste les icônes utilisées dans IBM MQ Explorer pour représenter les exits API.

Icône	Explication
	Commun
	Modèle
	Local

## Objets JMS

Le tableau suivant répertorie les icônes utilisées dans IBM MQ Explorer pour représenter les objets JMS de l'espace de nom JNDI.

En-tête	En-tête
	Contexte initial ; connecté
	Contexte initial ; déconnecté
	Fabrique de connexions pour les connexions MQ
	Fabrique de connexions pour les connexions en temps réel
	Objet de destination pour une file d'attente
	Objet de destination pour une rubrique
	Sous-contexte ; connecté
	Sous-contexte ; déconnecté
	Objet JNDI endommagé

## Vues dans IBM MQ Explorer

IBM MQ Explorer est une perspective de plateforme Eclipse qui repose sur la technologie Eclipse.

La perspective IBM MQ Explorer est une collection de vues. La perspective IBM MQ Explorer contient deux vues principales :

1. [«Vue Navigateur IBM MQ Explorer»](#), à la page 324
2. [«Vue Contenu IBM MQ Explorer»](#), à la page 334

Selon les autres plug-in que vous avez installés, la perspective IBM MQ Explorer peut contenir également d'autres vues. Vous pouvez également afficher toutes les autres vues disponibles dans la perspective IBM MQ Explorer en cliquant sur **Fenêtre** > **Afficher les vues** > **Autre ...** et en sélectionnant une vue.

### Tâches associées

[«Configuration de IBM MQ Explorer»](#), à la page 223

Reportez-vous aux informations suivantes pour configurer l'installation d'IBM MQ Explorer.

## Vue Navigateur IBM MQ Explorer

La vue Navigateur dans IBM MQ Explorer contient tous les objets IBM MQ que vous pouvez administrer et surveiller dans IBM MQ Explorer.





Les types d'objet que vous pouvez administrer et surveiller dans la vue Navigateur incluent les objets qui se trouvent sur d'autres ordinateurs et d'autres plateformes, comme AIX, Linux et z/OS.

### Objets et dossiers dans la vue Navigateur

La vue Navigateur contient une hiérarchie d'objets et de dossiers où se trouvent les gestionnaires de files d'attente et leurs objets. Le tableau suivant décrit les objets et les dossiers qui apparaissent dans la vue Navigateur.

Objet ou dossier	Fonction de l'objet ou du dossier	Tâches que vous pouvez exécuter	Liens vers plus d'informations
IBM MQ	L'objet <b>IBM MQ</b> est la racine de l'arborescence de dossiers et représente l'installation d'IBM MQ sur l'ordinateur.	Cliquez avec le bouton droit de la souris sur l'objet <b>IBM MQ</b> pour exécuter des tâches qui portent sur l'ensemble d'IBM MQ sur l'ordinateur local, telles que définir les propriétés IBM MQ, démarrer la fonction de trace ou gérer les certificats TLS.	<a href="#">Configuration du IBM MQ</a>
Gestionnaires de files d'attente	Le dossier <b>Gestionnaires de files d'attente</b> contient tous les gestionnaires de files d'attente se trouvant sur l'ordinateur local, sauf si vous les avez masqués. Vous pouvez également ajouter des gestionnaires de files d'attente éloignées, y compris de type z/OS. Vous pouvez administrer et surveiller les gestionnaires de files d'attente en utilisant IBM MQ dès lors qu'il figure dans le dossier des <b>gestionnaires de files d'attente</b> .	Cliquez sur le dossier <b>Gestionnaires de files d'attente</b> pour afficher la liste des gestionnaires de files d'attente et leurs attributs dans la vue du contenu. Cliquez avec le bouton droit de la souris sur le dossier <b>Gestionnaires de files d'attente</b> pour effectuer des tâches telles que la création d'un gestionnaire de files d'attente ou l'ajout d'un gestionnaire de files d'attente à distance à IBM MQ Explorer.	<a href="#">Gestionnaires de files d'attente</a>







Objet ou dossier	Fonction de l'objet ou du dossier	Tâches que vous pouvez exécuter	Liens vers plus d'informations
Gestionnaire de files d'attente	Chaque gestionnaire de files d'attente figurant dans le dossier <b>Gestionnaires de files d'attente</b> est représenté par une icône d'objet de gestionnaire de files d'attente dans la hiérarchie. Les objets appartenant à un gestionnaire de files d'attente sont organisés en dossiers sous ce gestionnaire de files d'attente.	Cliquez sur le gestionnaire de files d'attente pour afficher une vue d'ensemble des attributs du gestionnaire de files d'attente, dans la vue Contenu. A l'aide du bouton droit de la souris, cliquez sur le gestionnaire de files d'attente pour effectuer des tâches comme le démarrage et l'arrêt du gestionnaire de files d'attente ou la configuration de ses propriétés. Développez le gestionnaire de files d'attente pour afficher les dossiers contenant ses objets.	<a href="#">Gestionnaires de files d'attente</a>
Files d'attente	Le dossier <b>Gestionnaires de files d'attente</b> contient toutes les files d'attente définies sur le gestionnaire de files d'attente.	Cliquez sur le dossier <b>Files d'attente</b> pour répertorier les files d'attente du gestionnaire dans la vue Contenu. A l'aide du bouton droit de la souris, cliquez sur le dossier <b>Files d'attente</b> pour effectuer des tâches comme la création d'une file d'attente.	<a href="#">Files d'attente</a>
Canaux	Le dossier <b>Canaux</b> contient tous les canaux définis sur le gestionnaire de files d'attente à l'exception des canaux de connexion client.	Cliquez sur le dossier <b>Canaux</b> pour répertorier les canaux du gestionnaire de files d'attente dans la vue Contenu. A l'aide du bouton droit de la souris, cliquez sur le dossier <b>Canaux</b> pour effectuer des tâches comme la création d'un canal.	<a href="#">Canaux</a>





Objet ou dossier	Fonction de l'objet ou du dossier	Tâches que vous pouvez exécuter	Liens vers plus d'informations
Connexions client	Le dossier <b>Connexions client</b> contient tous les canaux de connexion client définis sur le gestionnaire de files d'attente.	Cliquez sur le dossier <b>Connexions client</b> pour répertorier les canaux de connexion client du gestionnaire de files d'attente dans la vue Contenu. Cliquez à l'aide du bouton droit sur le dossier <b>Connexions client</b> pour effectuer des tâches telles que la création d'un canal de connexion client.	<a href="#">Canaux</a>
  Programmes d'écoute	Le dossier <b>Programmes d'écoute</b> contient tous les objets programme d'écoute définis sur le gestionnaire de files d'attente. Si vous démarrez un service de programme d'écoute à partir de la ligne de commande, ce programme d'écoute n'apparaît pas dans le dossier <b>Programmes d'écoute</b> . Le dossier <b>Programmes d'écoute</b> n'est pas disponible sur les gestionnaires de files d'attente z/OS.	Cliquez sur le dossier <b>Programmes d'écoute</b> pour répertorier les programmes d'écoute du gestionnaire de files d'attente dans la vue Contenu. A l'aide du bouton droit de la souris, cliquez sur le dossier <b>Programmes d'écoute</b> pour effectuer des tâches comme la création d'un objet programme d'écoute.	<a href="#">Programmes d'écoute</a>
  Services	Le dossier <b>Services</b> contient tous les services personnalisés définis sur le gestionnaire de files d'attente. Le dossier <b>Services</b> n'est pas disponible sur les gestionnaires de files d'attente z/OS.	Cliquez sur le dossier <b>Services</b> pour répertorier les services personnalisés du gestionnaire de files d'attente dans la vue Contenu. Cliquez à l'aide du bouton droit sur le dossier <b>Services</b> pour effectuer des tâches telles que la création d'un service personnalisé.	<a href="#">Services</a>



Objet ou dossier	Fonction de l'objet ou du dossier	Tâches que vous pouvez exécuter	Liens vers plus d'informations
Définitions de processus	Le dossier <b>Définitions de processus</b> contient toutes les définitions de processus définies sur le gestionnaire de files d'attente. Une définition de processus comporte les caractéristiques de l'application qui démarre en réponse à un événement déclencheur sur un gestionnaire de files d'attente.	Cliquez sur le dossier <b>Définitions de processus</b> pour répertorier les définitions de processus dans la vue Contenu. A l'aide du bouton droit de la souris, cliquez sur le dossier <b>Définitions de processus</b> pour effectuer des tâches comme la création d'une définition de processus.	<a href="#">Définitions de processus</a>
Listes de noms	Le dossier <b>Listes de noms</b> contient toutes les listes de noms définies sur le gestionnaire de files d'attente. Il s'agit de listes contenant les noms d'autres objets MQ.	Cliquez sur le dossier <b>Listes de noms</b> pour répertorier les listes de noms dans la vue Contenu. A l'aide du bouton droit de la souris, cliquez sur le dossier <b>Listes de noms</b> pour effectuer des tâches comme la création d'une liste de noms.	<a href="#">Listes de noms</a>

Objet ou dossier	Fonction de l'objet ou du dossier	Tâches que vous pouvez exécuter	Liens vers plus d'informations
Informations d'authentification	<p>Le dossier <b>Informations d'authentification</b> contient tous les objets informations d'authentification définis sur le gestionnaire de files d'attente. Il existe deux types d'objet d'authentification :</p> <ul style="list-style-type: none"> <li>• L'objet d'authentification LDAP CRL contient les informations d'authentification utilisées pour se connecter aux serveurs LDAP qui contiennent des listes de révocation de certificats (listes CRL). Le gestionnaire de files d'attente se connecte aux serveurs CRL LDAP lors du transfert de données chiffrées par TLS.</li> <li>•  Sur les systèmes AIX, Linux, and Windows, le support TLS d'IBM MQ permet de rechercher les certificats révoqués avec le protocole OCSP (Online Certificate Status Protocol). OCSP est la méthode préférée. IBM MQ classes for Java et IBM MQ classes for Java ne peuvent pas utiliser les informations OCSP dans un fichier de table de définition de canal du client. Toutefois, vous pouvez configurer le protocole OCSP comme décrit dans <a href="#">Clustering: Using REFRESH CLUSTER best practices</a>.</li> </ul>	<p>Cliquez sur le dossier <b>Informations d'authentification</b> pour répertorier les objets informations d'authentification dans la vue Contenu. Cliquez avec le bouton droit de la souris sur le dossier <b>Informations d'authentification</b> pour effectuer des tâches telles que la création d'un objet d'authentification.</p>	<p><a href="#">Informations d'authentification</a></p>



Objet ou dossier	Fonction de l'objet ou du dossier	Tâches que vous pouvez exécuter	Liens vers plus d'informations
  Classe d'archivage	<p>Le dossier <b>Classe d'archivage</b> contient toutes les classes d'archivage du gestionnaire de files d'attente. Les messages placés sur des files d'attente non partagées sont stockés sur des ensembles de pages. Les classes de stockage mappent les files d'attente en ensembles de pages. Le dossier <b>Classe de stockage</b> est disponible uniquement sur les gestionnaires de files d'attente z/OS.</p>	<p>Cliquez sur le dossier <b>Classe d'archivage</b> pour répertorier les classes d'archivage dans la vue Contenu. A l'aide du bouton droit de la souris, cliquez sur le dossier <b>Classe d'archivage</b> pour effectuer des tâches comme la création d'une classe d'archivage.</p>	<p><a href="#">Classe d'archivage</a></p>
  Groupes de partage de files d'attente	<p>Le dossier <b>Groupes de partage de files d'attente</b> contient tous les groupes de partage de files d'attente définis sur le gestionnaire de files d'attente. Le dossier <b>Groupes de partage de files d'attente</b> est disponible uniquement sur les gestionnaires de files d'attente z/OS.</p>	<p>Cliquez sur le dossier <b>Groupes de partage de files d'attente</b> pour répertorier les groupes de partage de files d'attente dans la vue Contenu. Développez le dossier <b>Groupes de partage de files d'attente</b> pour afficher les groupes de partage de files d'attente qu'il contient.</p>	<p><a href="#">Groupes de partage de files d'attente</a></p>
  Groupe de partage de files d'attente	<p>Chaque groupe de partage de files d'attente figurant dans le dossier <b>Groupes de partage de files d'attente</b> est représenté par un noeud dans la hiérarchie. Les objets d'un groupe de partage de files d'attente sont disponibles pour tous les gestionnaires de files d'attente appartenant à celui-ci. Les objets figurant dans le groupe de partage de files d'attente sont organisés en dossiers sous celui-ci. Les groupes de partage de files d'attente sont disponibles uniquement sur les gestionnaires de files d'attente z/OS.</p>	<p>Cliquez sur le groupe de partage de files d'attente pour afficher un aperçu de ses attributs dans la vue Contenu. Cliquez à l'aide du bouton droit de la souris sur le groupe de partage de files d'attente pour effectuer des tâches telles que la suppression du groupe de partage de files d'attente ou l'affichage de ses propriétés. Développez le groupe de partage de files d'attente afin d'afficher les dossiers contenant les objets disponibles pour tous les gestionnaires de files d'attente dans ce groupe.</p>	<p><a href="#">Groupes de partage de files d'attente</a></p>

Objet ou dossier	Fonction de l'objet ou du dossier	Tâches que vous pouvez exécuter	Liens vers plus d'informations
<p>     Files d'attente partagées </p>	<p>Le dossier <b>Files d'attente partagées</b> contient toutes les files d'attente ayant la disposition Shared dans le groupe de partage de files d'attente. Tous les gestionnaires de files d'attente du groupe de partage peuvent effectuer des opérations d'insertion et d'extraction sans passer par des canaux. Le dossier <b>Files d'attente partagées</b> est disponible uniquement sur les gestionnaires de files d'attente z/OS.</p>	<p>Cliquez sur le dossier <b>Files d'attente partagées</b> pour répertorier les files d'attente partagées dans la vue Contenu. A l'aide du bouton droit de la souris, cliquez sur le dossier <b>Files d'attente partagées</b> pour effectuer des tâches comme la création d'une file d'attente partagée.</p>	<p>«Files d'attente IBM MQ», à la page 18</p>
<p>     Structures d'unité de couplage </p>	<p>Le dossier <b>Structures d'unité de couplage</b> contient tous les objets de structure d'unité de couplage disponibles dans le groupe de partage de files d'attente. Les objets unité de couplage représentent des structures d'unité de couplage physiques qui stockent les messages se trouvant sur des files d'attente partagées de sorte que tout gestionnaire de files d'attente du groupe de partage de files d'attente peut extraire les messages. Le dossier <b>Structures d'unité de couplage</b> est disponible uniquement sur les gestionnaires de files d'attente z/OS.</p>	<p>Cliquez sur le dossier <b>Structures d'unité de couplage</b> pour répertorier les objets unité de couplage dans la vue Contenu. A l'aide du bouton droit de la souris, cliquez sur le dossier <b>Structures d'unité de couplage</b> pour effectuer des tâches comme la création d'un objet unité de couplage représentant une structure d'unité de couplage physique.</p>	<p>  Structures d'unité de couplage </p>

Objet ou dossier	Fonction de l'objet ou du dossier	Tâches que vous pouvez exécuter	Liens vers plus d'informations
  Définitions de groupe	<p>Le dossier <b>Définitions de groupe</b> ne contient pas directement les objets MQ. Le dossier <b>Définitions de groupe</b> contient d'autres dossiers contenant des objets MQ dans le groupe de partage de files d'attente ayant la disposition Group, ce qui signifie que tous les gestionnaires de files d'attente du groupe de partage de files d'attente possèdent une copie des objets. Les objets se trouvant dans les sous-dossiers du dossier <b>Définitions de groupe</b> constituent un sous-ensemble des objets appartenant au gestionnaire de files d'attente z/OS. Vous ne pouvez pas masquer le dossier <b>Définitions de groupe</b>. Le dossier <b>Définitions de groupe</b> est disponible uniquement sur les gestionnaires de files d'attente z/OS managers.</p>	<p>Développez le dossier <b>Définitions de groupe</b> pour afficher les dossiers d'objets qu'il contient.</p>	<p><a href="#">Groupes de partage de files d'attente</a></p>
<p>Clusters de gestionnaires de files d'attente</p>	<p>Le dossier <b>Clusters de gestionnaires de files d'attente</b> contient tous les clusters que connaît IBM MQ Explorer. IBM MQ Explorer connaît les clusters qui appartiennent aux gestionnaires de files d'attente dans le dossier des <b>gestionnaires de files d'attente</b>. Le dossier <b>Clusters de gestionnaires de files d'attente</b> est disponible uniquement lorsqu'un gestionnaire de files d'attente du dossier <a href="#">Gestionnaires de files d'attente</a> appartient à un cluster.</p>	<p>Cliquez sur le dossier <b>Clusters de gestionnaires de files d'attente</b> pour lister les clusters de la vue Contenu. Cliquez à l'aide du bouton droit sur le dossier <b>Clusters de gestionnaires de files d'attente</b> pour effectuer des tâches telles que la création d'un cluster de gestionnaires de files d'attente.</p>	<p><a href="#">Clusters de gestionnaires de files d'attente</a></p>

Objet ou dossier	Fonction de l'objet ou du dossier	Tâches que vous pouvez exécuter	Liens vers plus d'informations
Cluster	<p>Chaque cluster de gestionnaire de files d'attente figurant dans le dossier <b>Clusters de gestionnaires de files d'attente</b> est représenté par un noeud dans la hiérarchie. Les gestionnaires de files d'attente appartenant au cluster figurent dans les dossiers du dossier <b>Clusters de gestionnaires de files d'attente</b>. Les clusters de gestionnaires de files d'attente sont disponibles pour administration dans IBM MQ Explorer uniquement lorsqu'un gestionnaire de files d'attente du dossier <b>Gestionnaires de files d'attente</b> appartient à un cluster.</p>	<p>Cliquez sur le cluster de gestionnaires de files d'attente pour afficher des informations sur celui-ci. Cliquez à l'aide du bouton droite sur le cluster de gestionnaires de files d'attente pour effectuer des tâches telles que l'ajout de gestionnaires de files d'attente.</p>	<p><a href="#">Clusters de gestionnaires de files d'attente</a></p>
Référentiels complets	<p>Le dossier <b>Référentiels complets</b> contient tous les gestionnaires de files d'attente comportant des référentiels complets du cluster. Les gestionnaires de files d'attente du dossier <b>Référentiels complets</b> contiennent des informations complètes et actualisée sur le cluster. Le dossier <b>Référentiels complets</b> est disponible uniquement si un gestionnaire de files d'attente du dossier <b>Gestionnaires de files d'attente</b> appartient à un cluster.</p>	<p>Cliquez sur le dossier <b>Référentiels complets</b> pour afficher les gestionnaires de files d'attente comportant des référentiels complets pour le cluster, dans la vue Contenu. A l'aide du bouton droit de la souris, cliquez sur le dossier <b>Référentiels complets</b> pour ajouter un gestionnaire de files d'attente hébergeant un référentiel complet pour le cluster.</p>	<p><a href="#">Clusters de gestionnaires de files d'attente</a></p>

Objet ou dossier	Fonction de l'objet ou du dossier	Tâches que vous pouvez exécuter	Liens vers plus d'informations
Gestionnaire de files d'attente hébergeant un référentiel complet	Chaque gestionnaire de files d'attente hébergeant un référentiel complet pour le cluster est représenté par un noeud dans la hiérarchie. Les gestionnaires de files d'attente du dossier <b>Référentiels complets</b> contiennent des informations complètes et actualisée sur le cluster.	Cliquez sur le gestionnaire de files d'attente pour répertorier les files d'attente et les canaux de cluster disponibles sur les gestionnaires de files d'attente. A l'aide du bouton droit de la souris, cliquez sur le gestionnaire de files d'attente pour effectuer des tâches comme la suppression du gestionnaire de files d'attente du cluster ou le partage de files d'attente du gestionnaire dans le cluster.	<a href="#">Clusters de gestionnaires de files d'attente</a>
Référentiels partiels	Le dossier <b>Référentiels partiels</b> contient tous les gestionnaires de files d'attente comportant des référentiels partiels du cluster. Les gestionnaires de files d'attente du dossier <b>Référentiels partiels</b> stockent uniquement des informations sur les objets du cluster que ces gestionnaires ont besoin d'utiliser.	Cliquez sur le dossier <b>Référentiels partiels</b> pour afficher les gestionnaires de files d'attente comportant des référentiels partiels pour le cluster, dans la vue Contenu. A l'aide du bouton droit de la souris, cliquez sur le dossier <b>Référentiels partiels</b> pour ajouter un gestionnaire de files d'attente hébergeant un référentiel partiel pour le cluster.	<a href="#">Clusters de gestionnaires de files d'attente</a>
Gestionnaire de files d'attente hébergeant un référentiel partiel	Chaque gestionnaire de files d'attente hébergeant un référentiel partiel pour le cluster est représenté par un noeud dans la hiérarchie. Les gestionnaires de files d'attente du dossier <b>Référentiels partiels</b> stockent uniquement des informations sur les objets du cluster que ces gestionnaires ont besoin d'utiliser.	Cliquez sur le gestionnaire de files d'attente pour répertorier les files d'attente et les canaux de cluster disponibles sur les gestionnaires de files d'attente. A l'aide du bouton droit de la souris, cliquez sur le gestionnaire de files d'attente pour effectuer des tâches comme la suppression du gestionnaire de files d'attente du cluster ou le partage de files d'attente du gestionnaire dans le cluster.	<a href="#">Clusters de gestionnaires de files d'attente</a>

Selon les autres plug-in que vous avez installés et activés pour IBM MQ Explorer, la vue Navigateur peut contenir d'autres dossiers et objets.

## Tâches associées

«Affichage ou masquage d'un gestionnaire de files d'attente», à la page 90

Par défaut, la vue **Navigateur** affiche tous les gestionnaires de files d'attente qui se trouvent sur l'ordinateur sur lequel IBM MQ Explorer est installé. Toutefois, si vous disposez de gestionnaires de files d'attente que vous n'administrez pas vous-même actuellement, vous pouvez choisir de les masquer si vous le souhaitez. Vous pouvez également afficher et masquer les gestionnaires de files d'attente éloignées.

«Activation des plug-in installés», à la page 257

Si un nouveau plug-in que vous installez dans IBM MQ Explorer n'est pas activé par défaut, vous pouvez l'activer dans la boîte de dialogue **Préférences**.

## Référence associée

«Icônes dans IBM MQ Explorer», à la page 318

IBM MQ Explorer utilise des icônes pour représenter les différents objets, tels que les gestionnaires de files d'attentes, les files d'attentes et les canaux.

«Vues dans IBM MQ Explorer», à la page 323

IBM MQ Explorer est une perspective de plateforme Eclipse qui repose sur la technologie Eclipse.

## Vue Contenu IBM MQ Explorer

La vue **Contenu** dans IBM MQ Explorer affiche des informations sur des objets et des propriétés.

Lorsque vous cliquez sur un dossier de la vue **Navigateur**, la vue **Contenu** affiche les objets IBM MQ et leurs propriétés, qui se trouvent dans le dossier. Lorsque vous cliquez sur un gestionnaire de files d'attente dans la vue **Navigateur**, les propriétés du gestionnaire de files d'attente apparaissent dans un récapitulatif ou une vue éclair de la vue **Contenu**.

Lorsque vous sélectionnez un ensemble de gestionnaires de files d'attente dans la vue **Navigateur**, la vue **Contenu** affiche ces gestionnaires et indique s'il s'agit d'un ensemble automatique ou manuel.

Vous pouvez personnaliser et réorganiser les propriétés et les objets affichés dans la vue **Contenu** via des [schémas](#) et des [filtres](#).

## Cellules grisées dans la vue Contenu

Les cellules grisées vides de la vue **Contenu** indiquent que la propriété n'est pas applicable et ne peut pas être définie. Par exemple, l'attribut **Scope** n'est pas valide pour les files d'attente de modèle. Si vous cliquez sur le dossier **Files d'attente** pour afficher son contenu dans la vue **Contenu**, la cellule d'attribut **Scope** est grisée en gris pour toutes les files d'attente de modèle. De même, la cellule d'attribut **Transmission Queue** est grisée en gris pour tous les types de file d'attente, à l'exception des définitions de file d'attente éloignées, pour lesquelles vous pouvez définir l'attribut **Transmission Queue**. Si vous n'avez pas défini l'attribut **Transmission Queue** pour une définition de file d'attente éloignée, la cellule est vide et blanche. Les cellules blanches indiquent que la propriété peut être définie.

Vous pouvez modifier la couleur de ces cellules dans la boîte de dialogue **Préférences**. Pour plus d'informations, voir [«Modification des couleurs»](#), à la page 256.

## Concepts associés

«Définition de schémas pour modifier l'ordre des colonnes dans les tableaux», à la page 252

Lorsque les données des objets sont affichées dans des tableaux dans IBM MQ Explorer, vous pouvez personnaliser l'ordre des colonnes dans les tableaux.

## Tâches associées

«Filtrage des objets affichés dans les tableaux», à la page 225

Lorsque les données des objets sont affichées dans des tableaux dans IBM MQ Explorer, vous pouvez les filtrer pour n'afficher que les objets qui vous intéressent.

«Configuration de IBM MQ Explorer», à la page 223

Reportez-vous aux informations suivantes pour configurer l'installation d'IBM MQ Explorer.

«Activation des plug-in installés», à la page 257

Si un nouveau plug-in que vous installez dans IBM MQ Explorer n'est pas activé par défaut, vous pouvez l'activer dans la boîte de dialogue Préférences.

### Référence associée

«Icônes dans IBM MQ Explorer», à la page 318

IBM MQ Explorer utilise des icônes pour représenter les différents objets, tels que les gestionnaires de files d'attente, les files d'attente et les canaux.

«Vues dans IBM MQ Explorer», à la page 323

IBM MQ Explorer est une perspective de plateforme Eclipse qui repose sur la technologie Eclipse.

## Préférences pour IBM MQ Explorer

Reportez-vous aux informations suivantes pour configurer l'installation d'IBM MQ Explorer.

Vous pouvez personnaliser l'affichage des informations par IBM MQ Explorer, notamment l'ordre des colonnes dans les tableaux et les objets affichés dans la vue **Contenu**. Vous pouvez également personnaliser diverses autres préférences en fonction de vos besoins. La disponibilité de certaines préférences dépend des plug-in que vous avez installés et activés pour IBM MQ Explorer.

Les principaux paramètres peuvent être définis dans la boîte de dialogue **Préférences**. Pour ouvrir la boîte de dialogue **Préférences**, cliquez sur **Fenêtre > Préférences**. Vous pouvez définir les autres paramètres en fonction des informations du tableau suivant :

*Tableau 6. Options de configuration des paramètres pour les préférences d'IBM MQ Explorer*

Type de paramètre	Tâche de configuration	Où trouver plus d'informations
Serveur d'autorisation	Affichage des paramètres des droits sur les objets sous forme de texte	«Affichage des paramètres des droits sur les objets sous forme de texte», à la page 262
Connexions client	Gestionnaires de files d'attente éloignées ; définition des valeurs par défaut utilisées pour la connexion aux gestionnaires de files d'attente éloignées	«Spécification des valeurs par défaut utilisées pour la connexion aux gestionnaires de files d'attente éloignées», à la page 259
	Référentiels de clés TLS ; définition de l'emplacement par défaut et du mot de passe par défaut des certificats TLS	«Indication de l'emplacement et du mot de passe par défaut des certificats TLS», à la page 97
	Options TLS : définition des préférences de sécurité par défaut	«Préférences de sécurité par défaut», à la page 191
	Exit de sécurité ; définition d'un exit de sécurité par défaut	«Configuration d'un exit de sécurité par défaut», à la page 189
	Identification utilisateur ; activation de l'identification utilisateur par défaut	«Utilisateurs et groupes (entités) dans le service d'autorisation», à la page 176

Tableau 6. Options de configuration des paramètres pour les préférences d'IBM MQ Explorer (suite)

Type de paramètre	Tâche de configuration	Où trouver plus d'informations
Paramètres d'affichage	Modification des couleurs	«Modification des couleurs», à la page 256
	Définition des schémas et des filtres depuis la vue de contenu approprié	Filtrage des objets affichés dans la vue Contenu
	Définition de l'ordre des colonnes dans les tableaux et les objets affichés	Changement de l'ordre des colonnes dans les tables
	Modification de la fréquence de régénération des informations de gestionnaire de files d'attente	«Modification de la fréquence de régénération des informations de gestionnaire de files d'attente», à la page 257
	Affichage des paramètres des droits sur les objets sous forme de texte	«Affichage des paramètres des droits sur les objets sous forme de texte», à la page 262
Activer les plug-in	Activation des plug-in installés	«Activation des plug-in installés», à la page 257
Managed File Transfer	Configuration du transfert de fichier géré	«Définition des préférences Managed File Transfer», à la page 341
Messages	Configuration des messages	«Définition des préférences de message», à la page 343
Mots de passe	Définition des préférences de mot de passe	«Préférences de mot de passe», à la page 193
Télémetrie	Configuration des canaux de télémetrie	«Canaux de télémetrie», à la page 274
Tests	Inclusion des gestionnaires de files d'attente masqués dans les configurations de test	«Inclusion des gestionnaires de files d'attente masqués dans les configurations de test», à la page 261
	Inclusion des objets système (SYSTEM) lors de l'exécution des tests	«Inclusion des objets système (SYSTEM) lors de l'exécution des tests», à la page 261

## Filtrage des objets affichés dans les tableaux

Lorsque les données des objets sont affichées dans des tableaux dans IBM MQ Explorer, vous pouvez les filtrer pour n'afficher que les objets qui vous intéressent.

### Pourquoi et quand exécuter cette tâche

Par exemple, vous pouvez filtrer la vue Contenu qui affiche le contenu d'un dossier **Files d'attente** d'un gestionnaire de files d'attente pour n'afficher que les files d'attente dont le nom commence par saturne. Plutôt que de créer un filtre pour chaque type d'objet sur chaque gestionnaire de files d'attente, vous pouvez créer un filtre pour un type d'objet (files d'attente, par exemple) sur un gestionnaire, puis réutiliser ce filtre pour les files d'attente des autres gestionnaires de files d'attente.

Vous pouvez appliquer le filtre en fonction des critères suivants :

- le nom de l'objet,
- le type de l'objet (files d'attente et canaux uniquement),
- un attribut de l'objet (facultatif).



IBM MQ Explorer fournit et applique un filtre standard pour chaque type d'objet. Par exemple, le filtre **Norme pour Files d'attente** inclut toutes les files d'attente ; ainsi vous êtes sûr de voir toutes les files d'attente du gestionnaire. Le filtre **Norme pour Canaux** inclut tous les canaux, et ainsi de suite. IBM MQ fournit également une sélection d'autres filtres utiles ; par exemple, un filtre **Toutes les files d'attente avec des messages** qui affiche uniquement des files d'attente comportant un ou plusieurs messages.

Pour appliquer un filtre différent sur un dossier d'objets, procédez comme suit :

## Procédure

1. Dans la vue ou la boîte de dialogue **Contenu** contenant la table, cliquez sur la petite flèche en regard du nom de filtre en cours. Un menu s'affiche.
2. Pour appliquer un des autres filtres fournis, cliquez sur le nom du filtre dans le menu. Le menu se ferme et le filtre est appliqué au tableau.
3. Si vous souhaitez appliquer un filtre différent (qui n'a pas été fourni avec IBM MQ), cliquez sur **Plus de filtres...** La boîte de dialogue **Sélectionner un filtre** s'ouvre et présente les filtres disponibles.
4. Dans la liste **Appliquer un filtre**, cliquez sur le filtre à appliquer, ou sur **Aucun filtre** pour supprimer tous les filtres du tableau.
5. Cliquez sur **OK**.

## Résultats

Le filtre sélectionné est appliqué au dossier.

### Concepts associés

«Définition de schémas pour modifier l'ordre des colonnes dans les tableaux», à la page 252

Lorsque les données des objets sont affichées dans des tableaux dans IBM MQ Explorer, vous pouvez personnaliser l'ordre des colonnes dans les tableaux.

## Définition de schémas pour modifier l'ordre des colonnes dans les tableaux

Lorsque les données des objets sont affichées dans des tableaux dans IBM MQ Explorer, vous pouvez personnaliser l'ordre des colonnes dans les tableaux.

Par exemple, les files d'attente ont un grand nombre d'attributs ; lorsque vous affichez le contenu d'un dossier **Files d'attente** dans la vue **Contenu**, si l'horodatage de création des files ne vous intéresse pas, vous pouvez choisir de ne pas afficher ces attributs ou vous pouvez placer ces colonnes à un autre emplacement du tableau.

Les modifications apportées sont enregistrées en tant que schémas, de sorte que vous pouvez appliquer les mêmes modifications au même type d'objet sur d'autres gestionnaires de files d'attente.

 IBM MQ Explorer fournit et applique des schémas standard. Comme les gestionnaires de files d'attente et les objets IBM MQ for z/OS peuvent avoir des attributs légèrement différents, chaque schéma d'objet dispose de paramètres pour l'objet dans les gestionnaires de files d'attente multiplateformes et pour les gestionnaires de files d'attente z/OS. Les schémas standard incluent tous les attributs pour les objets de ce type. Par exemple, le schéma **Norme pour Files d'attente** inclut tous les attributs des files d'attente sur Multiplatforms et z/OS. Vous avez ainsi la certitude que vous visualisez tous les attributs des files d'attente répertoriées.

Pour appliquer un schéma existant à une table :

1. Dans la vue ou la boîte de dialogue **Contenu** contenant la table, cliquez sur la petite flèche en regard du nom de schéma en cours. Un menu s'affiche.
2. Dans le menu, cliquez sur **Sélectionner un schéma**. La boîte de dialogue **Sélectionner un schéma** s'affiche.
3. Dans la boîte de dialogue **Sélectionner un schéma**, cliquez sur le schéma à appliquer. Les attributs que le schéma affichera y sont listés.

4. Cliquez sur **OK**.

Le schéma sélectionné est appliqué au dossier d'objets.

### **Tâches associées**

«Création d'un schéma», à la page 253

Vous pouvez créer des schémas pour la plupart des tables de données dans IBM MQ Explorer.

«Edition d'un schéma existant», à la page 254

Vous pouvez éditer les schémas que vous avez créés précédemment ainsi que ceux fournis avec IBM MQ Explorer, comme le schéma `Norme` pour `Files d'attente`. Après avoir modifié l'agencement de la table de statut, vous pouvez restaurer les largeurs par défaut des colonnes.

«Copie d'un schéma existant», à la page 255

S'il existe déjà un schéma similaire à celui que vous voulez créer, vous pouvez le copier puis le modifier à votre guise.

«Filtrage des objets affichés dans les tableaux», à la page 225

Lorsque les données des objets sont affichées dans des tableaux dans IBM MQ Explorer, vous pouvez les filtrer pour n'afficher que les objets qui vous intéressent.

## **Modification de la fréquence de régénération des informations de gestionnaire de files d'attente**

Dans IBM MQ Explorer, les informations sur les gestionnaires de files d'attente locaux et les gestionnaires de files d'attente éloignées sont actualisées automatiquement à une fréquence définie. Vous pouvez changer la fréquence de régénération d'un gestionnaire de files d'attente spécifique ou la fréquence de régénération par défaut pour tous les nouveaux gestionnaires de files d'attente. Vous pouvez également empêcher la régénération automatique des informations d'un gestionnaire de files d'attente spécifique.

### **Pourquoi et quand exécuter cette tâche**

Par défaut, les informations relatives aux gestionnaires de files d'attente éloignées sont régénérées moins fréquemment que celles relatives aux gestionnaires locaux, en raison de l'augmentation du trafic réseau liée à chaque demande d'informations de la part des systèmes distants.

Vous pouvez également empêcher la régénération automatique de gestionnaires de files d'attente spécifiques. Par exemple, si vous savez qu'un gestionnaire de files d'attente sera arrêté pendant un certain temps, vous pouvez empêcher IBM MQ Explorer demander des informations à son sujet et réduire ainsi le trafic du réseau.

- [«Modification de la fréquence de régénération pour un gestionnaire de files d'attente spécifique», à la page 258](#)
- [«Modification de la fréquence de régénération par défaut pour tous les nouveaux gestionnaires de files d'attente», à la page 258](#)
- [«Arrêt de la régénération automatique des informations d'un gestionnaire de files d'attente», à la page 258](#)

### ***Modification de la fréquence de régénération pour un gestionnaire de files d'attente spécifique***

#### **Pourquoi et quand exécuter cette tâche**

Pour modifier la fréquence de régénération des informations sur un gestionnaire de files d'attente spécifique, procédez comme suit :

#### **Procédure**

1. Dans la vue **Navigateur**, cliquez sur le gestionnaire de files d'attente avec le bouton droit de la souris et sélectionnez **Détails de connexion > Définition de la fréquence de régénération**. La boîte de dialogue **Régénération automatique** s'affiche.

2. Dans la boîte de dialogue **Régénération automatique**, modifiez la valeur de la zone **Intervalle**.
3. Facultatif : Pour réinitialiser le taux de régénération automatique sur la valeur par défaut, cliquez sur le bouton d'**application par défaut**.
4. Cliquez sur **OK** pour sauvegarder la nouvelle fréquence de régénération.

## Résultats

Les informations sur le gestionnaire de files d'attente sont à présent automatiquement régénérées selon la nouvelle fréquence.

## ***Modification de la fréquence de régénération par défaut pour tous les nouveaux gestionnaires de files d'attente***

### **Pourquoi et quand exécuter cette tâche**

Pour modifier la fréquence de régénération des informations sur des gestionnaire de files d'attente locaux et des gestionnaires de files d'attente éloignées, procédez comme suit :

### **Procédure**

1. Cliquez sur **Fenêtre > Préférences** pour ouvrir la boîte de dialogue Préférences.
2. Dans la page **MQ Explorer**, dans les zones **Intervalle de régénération du gestionnaire de files d'attente par défaut**, saisissez l'intervalle de régénération, en secondes, puis cliquez sur **OK**.

## Résultats

Tous les nouveaux gestionnaires de files d'attente ajoutés à IBM MQ Explorer sont maintenant actualisés à la nouvelle fréquence.

## ***Arrêt de la régénération automatique des informations d'un gestionnaire de files d'attente***

### **Pourquoi et quand exécuter cette tâche**

Pour empêcher l'actualisation automatique des informations de gestionnaire de files d'attente dans IBM MQ Explorer :

### **Procédure**

1. Dans la vue **Navigateur**, cliquez sur le gestionnaire de files d'attente avec le bouton droit de la souris et sélectionnez **Détails de connexion > Définition de la fréquence de régénération**. La boîte de dialogue **Régénération automatique** s'affiche.
2. Dans la boîte de dialogue **Régénération automatique**, décochez la case, puis cliquez sur **OK**.

## Résultats

Les informations sur le gestionnaire de files d'attente ne sont plus régénérées automatiquement. Pour régénérer les informations sur le gestionnaire de files d'attente, cliquez sur **Régénérer** dans le menu de la vue **Contenu**.

## **Affichage des paramètres des droits sur les objets sous forme de texte**

Dans les boîtes de dialogue IBM MQ Explorer, les droits sur les objets sont affichés sous forme d'icônes par défaut, mais vous pouvez choisir de les afficher sous forme de texte.

## Pourquoi et quand exécuter cette tâche

Dans les boîtes de dialogue de gestion des enregistrements de droits d'accès et dans d'autres boîtes de dialogue qui indiquent les droits sur les objets, les tables utilisent des icônes pour signaler un droit octroyé. Si vous préférez, vous pouvez paramétrer les tables pour afficher du texte plutôt que des icônes.

Pour que les tables utilisent du texte à la place des icônes afin de signaler si un droit est accordé, procédez comme suit.

### Procédure

1. Ouvrez la boîte de dialogue Préférences : **Fenêtre > Préférences**
2. Développez **MQ Explorer**.
3. Dans la page **Service d'autorisation**, cliquez sur **Afficher les droits sous forme de texte**.
4. Cliquez sur **OK** pour fermer la boîte de dialogue Préférences.

### Résultats

Lors de l'ouverture suivante d'une boîte de dialogue d'affichage de droits sur des objets, les tables n'indiqueront plus les droits à l'aide d'icônes mais à l'aide de texte.

#### Tâches associées

«Configuration de IBM MQ Explorer», à la page 223

Reportez-vous aux informations suivantes pour configurer l'installation d'IBM MQ Explorer.

#### Référence associée

«Accessibilité dans IBM MQ Explorer», à la page 317

Les fonctions d'accessibilité aident les utilisateurs handicapés physiques ou mal-voyants à utiliser les produits logiciels.

## Modification des couleurs

Vous pouvez changer les couleurs qui sont utilisées pour mettre en évidence des parties de l'interface IBM MQ Explorer.

## Pourquoi et quand exécuter cette tâche

Dans IBM MQ Explorer, la couleur est utilisée dans plusieurs emplacements pour mettre en évidence les parties de l'interface. Par exemple, dans la vue du contenu, les cellules non applicables à un objet apparaissent en grisé ; dans la fenêtre des commandes contenant les détails de commande de l'assistant de création d'un gestionnaire de files d'attente, les sections de texte sont mises en évidence avec des couleurs différentes. La boîte de dialogue Préférences permet de modifier les couleurs utilisées.

Pour modifier la couleur des cellules non applicables, procédez comme suit :

### Procédure

1. Ouvrez la boîte de dialogue Préférences : **Fenêtre > Préférences**
2. Dans l'arborescence de la boîte de dialogue Préférences, développez **MQ Explorer**, puis cliquez sur **Couleurs**.
3. Dans la page **Couleurs**, cliquez sur le bouton représentant une palette qui correspond à la fonction à modifier. Le bouton de palette de la section Vue du contenu de la page détermine la couleur des cellules non applicables (cellules colorées en gris par défaut) ; les boutons de palette de la section Détails de la commande de la page déterminent la couleur du texte et de l'arrière-plan des fenêtres de commandes affichées dans la fenêtre Détails lorsque vous créez, supprimez, démarrez ou arrêtez un gestionnaire de files d'attente dans IBM MQ Explorer.
4. Cliquez sur la couleur que vous souhaitez utiliser (ou définissez-en une personnalisée), puis cliquez sur **OK**.

5. Cliquez sur **OK** pour fermer la boîte de dialogue Préférences.

## Résultats

La couleur sélectionnée est utilisée.

### Tâches associées

«Configuration de IBM MQ Explorer», à la page 223

Reportez-vous aux informations suivantes pour configurer l'installation d'IBM MQ Explorer.

### Référence associée

«Accessibilité dans IBM MQ Explorer», à la page 317

Les fonctions d'accessibilité aident les utilisateurs handicapés physiques ou mal-voyants à utiliser les produits logiciels.

## Activation des plug-in installés

Si un nouveau plug-in que vous installez dans IBM MQ Explorer n'est pas activé par défaut, vous pouvez l'activer dans la boîte de dialogue Préférences.

## Pourquoi et quand exécuter cette tâche

Lorsque vous installez un nouveau plug-in dans IBM MQ Explorer, que le plug-in soit fourni par IBM ou un tiers, si le plug-in ne fonctionne pas dans IBM MQ Explorer, il est fort probable que le plug-in ne soit pas activé par défaut.

Pour activer un plug-in installé, procédez comme suit.

## Procédure

1. Cliquez sur **Fenêtre > Préférences** pour ouvrir la boîte de dialogue Préférences.
2. Dans l'arborescence de la boîte de dialogue **Préférences**, développez **MQ Explorer**, puis cliquez sur **Activer les plug-in**. La liste des plug-in disponibles s'affiche.
3. Cochez la case en regard du plug-in à ajouter, puis cliquez sur **OK**.

## Résultats

Maintenant, le plug-in est activé dans IBM MQ Explorer. Les dossiers ou les options de menu, par exemple, associés au plug-in sont maintenant disponibles dans IBM MQ Explorer.

Vous pouvez également désactiver les plug-in que vous n'utilisez pas. Par exemple, si vous n'utilisez pas les clusters dans vos réseaux de messagerie, vous pouvez décocher la case en regard du plug-in de composant de cluster. Ce dernier reste installé sur votre ordinateur, pour que vous puissiez l'activer plus tard ; de ce fait, l'aide associée aux clusters reste disponible dans le système d'aide ainsi que dans l'aide contextuelle.

## Définition des préférences Managed File Transfer

Les préférences Managed File Transfer que vous pouvez configurer dans IBM MQ Explorer incluent les préférences générales et le type de configuration globale par défaut. Vous pouvez aussi sélectionner le niveau de comportement de groupe de correctifs fonctionnels à activer.

## Pourquoi et quand exécuter cette tâche

Pour configurer les préférences Managed File Transfer dans IBM MQ Explorer, effectuez l'une des tâches suivantes :

- «Définition des préférences générales», à la page 342
- «Remplacement du type d'abonnement de configuration globale par défaut», à la page 342

- «Sélection du niveau de la fonction de groupe de correctifs», à la page 342

## ***Définition des préférences générales***

### **Pourquoi et quand exécuter cette tâche**

Vous pouvez remplacer le fuseau horaire par défaut d'affichage des dates et des heures dans les panneaux Managed File Transfer et sélectionner le nombre maximal de messages de journal et d'avancement à stocker et conserver dans l'état du plug-in.

### **Procédure**

1. Cliquez sur **Fenêtre** et cliquez sur **Préférences**.  
La boîte de dialogue **Préférences** apparaît.
2. Cliquez sur **Transfert de fichier géré**.  
Les paramètres de transfert de fichier géré s'affichent.
3. Pour remplacer le fuseau horaire par défaut d'affichage des dates et des heures dans les panneaux de transfert de fichier géré, choisissez le fuseau horaire dans la liste **Fuseau horaire**.
4. Pour choisir le nombre maximal de messages de journal et d'avancement à stocker, sélectionnez les valeurs appropriées. La valeur par défaut dans les deux cas est 1 000.

## ***Remplacement du type d'abonnement de configuration globale par défaut***

### **Pourquoi et quand exécuter cette tâche**

Vous pouvez remplacer le type d'abonnement effectué lorsque vous vous connectez à un ensemble de propriétés configurées globalement. Vous pouvez configurer les abonnements pour qu'ils durent ou non. Ce paramètre définit l'action exécutée lorsque le plug-in se déconnecte du gestionnaire de file d'attente de coordination. Les abonnements durables continuent d'exister lorsque le plug-in est déconnecté et de recevoir des publications. Les abonnements non durables existent uniquement si la connexion au gestionnaire de files d'attente est disponible.

### **Procédure**

1. Cliquez sur **Fenêtre** et cliquez sur **Préférences**.  
La boîte de dialogue **Préférences** apparaît.
2. Cliquez sur **Transfert de fichier géré**.  
Les paramètres de transfert de fichier géré s'affichent.
3. Sous le **type d'abonnement de configuration globale par défaut**, choisissez **Durable** ou **Non durable**.

## ***Sélection du niveau de la fonction de groupe de correctifs***

### **Pourquoi et quand exécuter cette tâche**

Vous pouvez sélectionner le niveau de comportement de groupe de correctifs fonctionnels à activer. Outre les correctifs APAR, certains niveaux de groupes de correctifs IBM MQ Explorer peuvent contenir de nouvelles fonctions ou des modifications de comportement désactivées par défaut. Pour activer ces modifications, sélectionnez le niveau de fonction à utiliser. Ce réglage n'a aucun effet sur l'application des correctifs qui sont toujours appliqués.

### **Procédure**

1. Cliquez sur **Fenêtre** et cliquez sur **Préférences**.  
La boîte de dialogue **Préférences** apparaît.

2. Cliquez sur **Transfert de fichier géré**.

Les paramètres de transfert de fichiers géré s'affichent.

3. Sélectionnez le niveau de fonction à utiliser.

## Définition des préférences de message

Vous pouvez configurer les limites de navigation et définir l'affichage des propriétés des messages.

### Pourquoi et quand exécuter cette tâche

Pour définir les préférences de message dans IBM MQ Explorer, procédez de l'une des manières suivantes :

- [«Définition des limites de navigation»](#), à la page 343
- [«Affichage des propriétés des messages»](#), à la page 343

### Définition des limites de navigation

#### Pourquoi et quand exécuter cette tâche

Vous pouvez configurer les valeurs suivantes :

- le nombre maximal de messages pouvant être parcourus, entre 1 et 5000 ;
- le nombre maximal d'octets de données devant être affichés par message, entre 0 et 16 384.

**Important :** Vérifiez que le système dispose d'une mémoire RAM (Random Access Memory) suffisante pour afficher de grands nombres de messages pour ne pas affecter les performances du système.

### Procédure

1. Cliquez sur **Fenêtre** et cliquez sur **Préférences**.

La boîte de dialogue **Préférences** apparaît.

2. Cliquez sur **Messages**.

Les paramètres des messages s'affichent.

3. Changez le nombre maximal de messages pouvant être consultés en cliquant sur la flèche Haut ou Bas ou en tapant une valeur. La valeur par défaut est 500.

4. Changez le nombre maximal d'octets de données affichés en utilisant la touche Haut ou Bas ou en tapant une valeur. La valeur par défaut est 1 000.

### Affichage des propriétés des messages

#### Pourquoi et quand exécuter cette tâche

Vous pouvez définir l'affichage des propriétés des messages. Vous pouvez n'afficher aucune propriétés de message ou afficher ces propriétés comme propriétés nommées, structure MQRFH2 dans le corps du message ou structure MQRFH2 dans le corps de message compatible avec IBM WebSphere MQ 6.0.

### Procédure

1. Cliquez sur **Fenêtre** et cliquez sur **Préférences**.

La boîte de dialogue **Préférences** apparaît.

2. Cliquez sur **Messages**.

Les paramètres des messages s'affichent.

3. Pour n'afficher aucune propriété, à l'exception de celles contenues dans le descripteur ou l'extension de message, désélectionnez la case **Affichez les propriétés de message**.

Pour plus d'informations, voir [«Page Propriétés nommées»](#), à la page 525.

4. Pour afficher les propriétés de message comme propriétés nommées, cochez la case **Comme propriétés nommées**. Les propriétés du message, à l'exception de celles contenues dans le descripteur ou l'extension de message, sont représentées dans le panneau **Propriétés nommées** dans des paires nom-valeur, et les propriétés sont supprimées des données de message.  
Pour plus d'informations, voir l'entrée de MQGMO\_PROPERTIES\_IN\_HANDLE dans la «Page Propriétés nommées», à la page 525.
5. Pour afficher les propriétés de message comme structure MQRFH2 dans le corps de message, cochez la case **Comme structure MQRFH2 dans le corps du message**. Les propriétés du messages, à l'exception de celles contenues dans le descripteur ou l'extension de message, sont représentées dans le panneau **MQRFH2 Properties**, et les propriétés restent dans les données de message.  
Pour plus d'informations, voir l'entrée de MQGMO\_PROPERTIES\_FORCE\_MQRFH2 dans la «Page Propriétés MQRFH2», à la page 526.
6. Pour afficher les propriétés de message comme structure MQRFH2 dans le corps du message, cochez la case **Comme structure MQRFH2 dans le corps du message, compatible avec WebSphere MQ V6**. Si le message contient une propriété avec un préfixe mcd., jms., us1. ou mqext., toutes les propriétés de message, à l'exception des propriétés contenues dans le descripteur de message ou l'extension, sont représentées dans le panneau **Propriétés MQRFH2** et les propriétés restent dans les données de message. Autrement, toutes les propriétés du message, à l'exception de celles contenues dans le descripteur ou l'extension de message, sont supprimées et ne s'affichent.  
Pour plus d'informations, voir l'entrée de MQGMO\_PROPERTIES\_FORCE\_MQRFH2 dans la «Page Propriétés MQRFH2», à la page 526.

## Identification utilisateur

Il est possible de modifier l'identification utilisateur pour tous les gestionnaires de files d'attente d'un ensemble. L'identification utilisateur peut être remplacée lorsque vous ajoutez un nouveau gestionnaire de files d'attente éloignées.

Les préférences de l'identification utilisateur par défaut font partie de la boîte de dialogue **Préférences** et elles sont accessibles de la manière suivante :

1. Cliquez sur **Fenêtres > Préférences...** La boîte de dialogue **Préférences** apparaît.
2. Développez **MQ Explorer**.
3. Développez **Identification utilisateur**. Les boîtes de dialogue des paramètres d'identification utilisateur par défaut sont maintenant accessibles.

Sélectionnez **Activer l'Identification utilisateur par défaut** pour activer les zones **ID utilisateur** et **Mot de passe**.

Article	Description
Activer l'identification utilisateur	Sélectionnez <b>Activer l'identification utilisateur</b> pour activer les zones de cette boîte de dialogue.
Mode compatibilité d'identification utilisateur	Si ce mode est sélectionné, l'ID utilisateur et le mot de passe sont transmis au serveur de manière compatible avec des exits de sécurité créés avant IBM MQ 8.0.
ID util.	L'ID utilisateur et le mot de passe, lorsqu'ils sont spécifiés, sont transmis au serveur et peuvent être utilisés par : <ul style="list-style-type: none"> <li>• Le gestionnaire de files d'attente, s'il est configuré pour utiliser l'authentification de connexion ou</li> <li>• Un exit de sécurité serveur, si une connexion client est utilisée</li> </ul> pour établir l'identité de l'utilisateur IBM MQ Explorer.



Article	Description
Pas de mot de passe	Si cette propriété est sélectionnée, aucun mot de passe n'est transmis au serveur avec l'ID utilisateur.
Demande de mot de passe	Si cette propriété est sélectionnée, le mot de passe est demandé à l'utilisateur afin d'être transmis au serveur avec l'ID utilisateur. La demande est effectuée dans le cadre de l'opération de connexion.
Utiliser le mot de passe sauvegardé	Si cette propriété est sélectionnée, le mot de passe sauvegardé est transmis au serveur avec l'ID utilisateur.
Mot de passe sauvegardé	Mot de passe sauvegardé à transmettre au serveur avec l'ID utilisateur.

### Référence associée

«Préférences de sécurité par défaut», à la page 191

Un exit de sécurité peut être défini pour toutes les connexions client dans un même IBM MQ Explorer. C'est ce qu'on appelle l'exit de sécurité par défaut et ses préférences sont décrites ci-après.

«Préférences de mot de passe», à la page 193

Vous pouvez stocker les mots de passe dans un fichier pour ne pas avoir à les entrer chaque fois que vous souhaitez vous connecter aux ressources.

## Préférences de mot de passe

Vous pouvez stocker les mots de passe dans un fichier pour ne pas avoir à les entrer chaque fois que vous souhaitez vous connecter aux ressources.

Les mots de passe utilisés par IBM MQ Explorer pour la connexion aux ressources (par exemple, ouverture des magasins TLS ou connexion aux gestionnaires de files d'attente), peuvent être stockés dans un fichier. Le fichier des mots de passe peut être stocké localement, sur une unité distante ou sur une unité amovible.

Pour ouvrir le panneau des préférences **Mots de passe**, procédez comme suit :

1. Cliquez sur **Fenêtre > Préférences**. La boîte de dialogue **Préférences** apparaît.
2. Développez **MQ Explorer**.
3. Sélectionnez **Mots de passe** pour afficher le panneau **Mots de passe**.

Article	Description
Ne pas enregistrer les mots de passe	Les mots de passe ne sont pas enregistrés dans un fichier. Il s'agit de la valeur par défaut.
Enregistrer les mots de passe dans un fichier	Les mots de passe sont enregistrés dans le fichier que vous indiquez. Sélectionnez <b>Enregistrer les mots de passe dans un fichier</b> et cliquez sur <b>Parcourir</b> pour sélectionner un emplacement pour le fichier de mot de passe codé.
Utiliser la clé par défaut	Vous devez utiliser une clé pour ouvrir un fichier de stockage de mots de passe. Il s'agit de la valeur par défaut.
Clé définie par l'utilisateur	Vous devez utiliser une clé pour ouvrir un fichier de stockage de mots de passe. Sélectionnez <b>Clé définie par l'utilisateur</b> , puis cliquez sur <b>Changer</b> pour entrer votre mot de passe. Le mot de passe doit contenir un minimum de 8 caractères.

## Tâches associées

«Configuration d'un exit de sécurité par défaut», à la page 189

Un exit de sécurité peut être défini pour toutes les connexions client dans un même IBM MQ Explorer. C'est ce qu'on appelle l'exit de sécurité par défaut.

«Configuration des détails de sécurité client d'un ensemble de gestionnaires de files d'attente», à la page 190

Les détails concernant la sécurité d'un client et l'exit de sécurité peuvent être définis dans un ensemble de gestionnaires de files d'attente pour tous les gestionnaires de files d'attente connectés à ce client.

## Référence associée

«Préférences de sécurité par défaut», à la page 191

Un exit de sécurité peut être défini pour toutes les connexions client dans un même IBM MQ Explorer. C'est ce qu'on appelle l'exit de sécurité par défaut et ses préférences sont décrites ci-après.

## Préférences de sécurité par défaut

Un exit de sécurité peut être défini pour toutes les connexions client dans un même IBM MQ Explorer. C'est ce qu'on appelle l'exit de sécurité par défaut et ses préférences sont décrites ci-après.

Les préférences de l'exit de sécurité par défaut font partie de la boîte de dialogue **Préférences** et elles sont accessibles de la manière suivante :

1. Cliquez sur **Fenêtres > Préférences...**. La boîte de dialogue **Préférences** apparaît.
2. Développez **MQ Explorer**.
3. Développez **Connexions client**. La boîte de dialogue des paramètres de sécurité par défaut est maintenant accessible.

## Exit de sécurité

Sélectionnez **Activer l'exit de sécurité par défaut** pour définir l'exit de sécurité par défaut de toutes les connexions client dans le même IBM MQ Explorer. Il est possible de modifier l'exit de sécurité pour tous les gestionnaires de files d'attente connectés au client. L'exit de sécurité peut être remplacé si vous définissez un nouvel exit de sécurité au moment où vous ajoutez un nouveau gestionnaire de files d'attente éloignées.

Il est possible de modifier l'exit de sécurité pour tous les gestionnaires de files d'attente connectés au client. Les options TLS peuvent être remplacées lorsque vous ajoutez un nouveau gestionnaire de files d'attente éloignées.

Article	Description
Nom d'exit	Indique le nom du programme d'exit qui doit être exécuté par l'exit de sécurité. <b>Exit name</b> peut contenir jusqu'à 1024 caractères et est sensible à la casse. <b>Exit name</b> peut être un nom de classe Java qualifié complet trouvé dans le répertoire ou le fichier jar. <b>Exit name</b> peut être un exit C, du format : <code>dll_name(function_name)</code> . Le chemin par défaut des exits est toujours utilisé pour localiser les exits C. Vous ne pouvez pas spécifier l'emplacement de la bibliothèque d'exit dans cette zone d'entrée, sauf si aucun chemin d'accès par défaut n'est défini.
dans le répertoire	Spécifie le répertoire de l'exit de sécurité (exits Java uniquement).
dans le fichier jar	Spécifie le fichier jar de l'exit de sécurité (exits Java uniquement).
Données d'exit	<b>Exit data</b> peut contenir jusqu'à 32 caractères. Si aucune valeur n'a été définie pour cet attribut, la zone ne comporte que des blancs.

## Options SSL/TLS

Sélectionnez **Activer les options SSL par défaut** afin d'activer les options SSL/TLS par défaut pour toutes les connexions client dans une même instance d'IBM MQ Explorer. Les options SSL/TLS peuvent être changées pour tous les gestionnaires de files d'attente connectés au client. Elles peuvent être remplacées lorsque vous ajoutez un nouveau gestionnaire de files d'attente éloignées.

Article	Description
SSL CipherSpec	<p>Le CipherSpec identifie la combinaison d'algorithme de chiffrement et de fonction de hachage utilisée par une connexion SSL/TLS. Un CipherSpec fait partie d'une suite de chiffrement, qui identifie le mécanisme d'échange de clés et d'authentification, ainsi que les algorithmes de chiffrement et de fonction de hachage.</p> <p>La taille de la clé utilisée lors de l'établissement de la liaison peut dépendre du certificat numérique que vous utilisez, mais certains CipherSpecs pris en charge par IBM MQ incluent une spécification de la taille de clé pour l'établissement de la liaison. Plus la taille de clé est élevée, plus l'authentification est solide. Avec des tailles de clé plus petites, l'établissement de la liaison est plus rapide.</p> <p>Pour plus d'informations, voir <a href="#">CipherSpecs and CipherSuites</a>.</p>
FIPS SSL requis	<p>Sélectionnez <b>Oui</b> pour utiliser uniquement des suites de chiffrement certifiées par FIPS. Si vous sélectionnez <b>Oui</b>, toutes les connexions TLS devront utiliser des suites de chiffrement certifiées par FIPS.</p> <p>Sélectionnez <b>Non</b> pour utiliser n'importe quelle suite de chiffrement disponible.</p> <p>Le paramètre par défaut est <b>Non</b>.</p> <p>Si vous modifiez ce paramètre en passant de Oui à Non, ou de Non à Oui, une boîte de dialogue vous invite à redémarrer MQ Explorer.</p> <p>Les modifications de ce paramètre ne sont appliquées qu'après le redémarrage de MQ Explorer.</p>
Nombre de réinitialisations SSL	<p>Tapez le nombre d'octets, entre 0 et 999 999 999, qui sont envoyés et reçus au cours d'une conversation TLS avant que la clé confidentielle ne soit renégociée. La valeur 0 signifie que la clé confidentielle n'est jamais renégociée. Le nombre d'octets inclut les informations de contrôle envoyées par l'agent MCA. Si la valeur de cet attribut et celle de l'attribut Intervalle des pulsations défini dans les propriétés des canaux sont supérieures à 0, la clé confidentielle est également renégociée avant que les données de message soient envoyées et reçues suite à une pulsation de canal.</p>
Nom d'homologue	<p>Nom distinctif (DN) du gestionnaire de files d'attente que TLS doit utiliser. Le nom d'homologue permet d'indiquer que les connexions ne seront autorisées que si le serveur est correctement authentifié sous un nom distinctif spécifique.</p>

## Magasins SSL/TLS

Sélectionnez **Activer les magasins SSL par défaut** pour utiliser le magasin de certificats sécurisés et le magasin de certificats personnels.

Pour configurer IBM MQ Explorer avec l'emplacement et le mot de passe du magasin de certificats SSL/TLS, voir «[Indication de l'emplacement et du mot de passe par défaut des certificats TLS](#)», à la page 97.

Si vous activez les magasins SSL/TLS par défaut, IBM MQ Explorer peut utiliser les certificats du fichier de clés certifiées et du fichier de clés pour se connecter aux gestionnaires de files d'attente éloignées à l'aide d'une connexion TLS.

Il est possible de modifier les magasins SSL/TLS pour tous les gestionnaires de files d'attente connectés au client. Les magasins SSL/TLS peuvent être remplacés lorsque vous ajoutez un nouveau gestionnaire de files d'attente éloignées.

### Tâches associées

[«Configuration d'un exit de sécurité par défaut», à la page 189](#)

Un exit de sécurité peut être défini pour toutes les connexions client dans un même IBM MQ Explorer. C'est ce qu'on appelle l'exit de sécurité par défaut.

[«Configuration des détails de sécurité client d'un ensemble de gestionnaires de files d'attente», à la page 190](#)

Les détails concernant la sécurité d'un client et l'exit de sécurité peuvent être définis dans un ensemble de gestionnaires de files d'attente pour tous les gestionnaires de files d'attente connectés à ce client.

### Référence associée

[«Préférences de mot de passe», à la page 193](#)

Vous pouvez stocker les mots de passe dans un fichier pour ne pas avoir à les entrer chaque fois que vous souhaitez vous connecter aux ressources.

## Configuration d'un exit de sécurité par défaut

Un exit de sécurité peut être défini pour toutes les connexions client dans un même IBM MQ Explorer. C'est ce qu'on appelle l'exit de sécurité par défaut.

### Pourquoi et quand exécuter cette tâche

Les définitions de sécurité par défaut persistent dans IBM MQ Explorer et sont incluses automatiquement dans les **préférences** dans les actions d'importation ou d'exportation. Les caractéristiques de l'exit de sécurité pour chaque gestionnaire de files d'attente sont rendues persistantes avec les autres caractéristiques de connexion du gestionnaire de files d'attente.

Pour configurer l'exit de sécurité par défaut, procédez comme suit :

### Procédure

1. Cliquez sur **Fenêtre > Préférences**.  
La boîte de dialogue **Préférences** apparaît.
2. Développez **MQ Explorer**.
3. Développez **Connexions client**.  
La boîte de dialogue des paramètres de sécurité par défaut est maintenant accessible.
4. Configurez les paramètres de sécurité requis.

### Que faire ensuite

L'exit de sécurité par défaut est désormais configuré. Toutes les nouvelles connexions client dans le même IBM MQ Explorer utilisent les paramètres par défaut que vous avez définis. Les paramètres peuvent être remplacés lorsque vous ajoutez un nouveau gestionnaire de files d'attente éloignées.

### Tâches associées

[«Configuration des détails de sécurité client d'un ensemble de gestionnaires de files d'attente», à la page 190](#)

Les détails concernant la sécurité d'un client et l'exit de sécurité peuvent être définis dans un ensemble de gestionnaires de files d'attente pour tous les gestionnaires de files d'attente connectés à ce client.

### Référence associée

[«Préférences de sécurité par défaut», à la page 191](#)

Un exit de sécurité peut être défini pour toutes les connexions client dans un même IBM MQ Explorer. C'est ce qu'on appelle l'exit de sécurité par défaut et ses préférences sont décrites ci-après.

[«Préférences de mot de passe», à la page 193](#)

Vous pouvez stocker les mots de passe dans un fichier pour ne pas avoir à les entrer chaque fois que vous souhaitez vous connecter aux ressources.

## Indication de l'emplacement et du mot de passe par défaut des certificats TLS

Vous pouvez configurer IBM MQ Explorer pour qu'il utilise des certificats TLS dans le fichier de clés certifiées et le fichier de clés pour la connexion à des gestionnaires de files d'attente éloignées avec une connexion TLS.

### Pourquoi et quand exécuter cette tâche

Pour configurer IBM MQ Explorer avec l'emplacement et le mot de passe du magasin de certificats TLS, procédez comme suit dans IBM MQ Explorer sur l'ordinateur sur lequel vous voulez vous connecter au gestionnaire de files d'attente éloignées :

### Procédure

1. Dans IBM MQ Explorer, cliquez sur **Fenêtre > Préférences**.  
La boîte de dialogue **Préférences** apparaît.
2. Développez **MQ Explorer**.
3. Développez **Connexions client**. La boîte de dialogue des paramètres de sécurité par défaut est maintenant accessible.
4. Sélectionnez **Référentiels de clés SSL** pour afficher le panneau **Référentiels de clés SSL**.
5. Dans la zone **Espace de stockage de certificats sécurisé**, recherchez l'emplacement du fichier de clés certifiées sur l'ordinateur, puis, dans la zone **Espace de stockage de certificats personnel**, recherchez l'emplacement du fichier de clés.  
Le fichier de clés certifiées et le fichier de clés contiennent les certificats TLS employés avec des connexions utilisant des tables de définitions de canaux de client. Il est possible que le fichier de clés certifiées et le fichier de clés figurent au même endroit sur votre ordinateur.
6. (Facultatif) Cliquez sur **Entrez le mot de passe ...** Dans la section Magasin de certificats de confiance pour ouvrir la boîte de dialogue **Mot de passe SSL** ; dans la boîte de dialogue **Mot de passe SSL**, entrez le mot de passe dont IBM MQ Explorer aura besoin pour accéder au magasin.
7. Cliquez sur **Entrez le mot de passe ...** Dans la section Magasin de certificats personnels pour ouvrir la boîte de dialogue **Mot de passe SSL** ; dans la boîte de dialogue **Mot de passe SSL**, entrez le mot de passe dont IBM MQ Explorer aura besoin pour accéder au magasin.
8. Cliquez sur **OK** pour enregistrer les modifications et fermer la boîte de dialogue Préférences.

### Résultats

Maintenant, IBM MQ Explorer peut utiliser les certificats TLS dans le fichier de clés certifiées et le fichier de clés pour se connecter aux gestionnaires de files d'attente éloignées avec une connexion TLS.

#### Tâches associées

«Affichage d'un gestionnaire de files d'attente éloignées», à la page 91

Si vous voulez administrer un gestionnaire de files d'attente éloignées, vous devez connecter IBM MQ Explorer au gestionnaire de files d'attente éloignées pour que le gestionnaire de files d'attente soit affiché dans la vue Navigateur. Vous pouvez créer une connexion manuellement ou à l'aide d'une table de définition de canal du client. Vous pouvez aussi créer une connexion sécurisée ou utiliser une connexion existante.

«Création d'une table de définition de canal du client», à la page 96

Vous pouvez créer une table de définitions de canaux de client pour un gestionnaire de files d'attente pour faciliter la connexion des instances IBM MQ Explorer au gestionnaire de files d'attente.

#### Référence associée

«Préférences de sécurité par défaut», à la page 191

Un exit de sécurité peut être défini pour toutes les connexions client dans un même IBM MQ Explorer. C'est ce qu'on appelle l'exit de sécurité par défaut et ses préférences sont décrites ci-après.

## Canaux de télémétrie

Un canal de télémétrie est une liaison de communication entre un gestionnaire de files d'attente dans IBM MQ et les clients MQTT. Chaque canal de peut avoir un ou plusieurs appareil(s) de télémétrie relié(s) à lui.

Les messages transitant d'IBM MQ vers les clients MQTT sont extraits de la file d'attente de transmission et envoyés via le canal de télémétrie. Les messages destinés à des clients MQTT spécifiques sont acheminés à ces clients à l'aide de leurs identificateurs client.

## Options avancées

Les canaux de télémétrie disposent d'une option qui définit le nombre maximal de connexions client qui peuvent être affichées dans une vue **Contenu du statut du canal**. Cette option est appelée Réponses max. La valeur par défaut est 500. Pensez à configurer cette option avant de démarrer votre gestionnaire de files d'attente. Si votre gestionnaire de files d'attente s'exécute, vous devez le redémarrer pour appliquer les modifications des options avancées.

Pour configurer l'option de réponses maximales, exécutez les actions suivantes :

1. Cliquez sur **Fenêtre > Préférences**.
2. Développez **IBM MQ Explorer**, puis cliquez sur **Télémétrie**.
3. Dans la zone **Réponses max**, entrez le nombre de connexions client à afficher en une fois.
4. Cliquez sur **OK**.

Les connexions client sur tous les canaux de télémétrie qui vont jusqu'à la limite de réponse maximale sont affichés dans la vue **Contenu du statut de canal**. Si les connexions client dépassent cette limite, un avertissement s'affiche dans la vue **Contenu**. Par exemple, si vous définissez les réponses maximales sur 10 et que vous atteignez ou dépassez ce nombre, l'avertissement suivant s'affiche : The display has been limited to the first 10 responses. Use a filter to select a subset of responses.

La **fenêtre Statut du canal de télémétrie** affiche les connexions client spécifiques de ce canal. La limite de l'option de réponses maximales s'applique uniquement aux connexions client sur ce canal.

## Tâches associées

[«Création et configuration d'un canal de télémétrie»](#), à la page 280

Un canal de télémétrie connecte un nombre de clients MQTT à IBM MQ. Créez un ou plusieurs canaux de télémétrie sur un gestionnaire de files d'attente. Chacun de ces canaux peut avoir des paramètres de configuration différents, ce qui permet de faciliter la gestion des clients auxquels ils sont connectés.

[«Démarrage et arrêt d'un canal de télémétrie»](#), à la page 287

[«Affichage du statut d'un canal de télémétrie»](#), à la page 288

[«Filtrage des objets de télémétrie»](#), à la page 289

Si vous affichez plusieurs objets de télémétrie dans la vue **Contenu**, vous aurez peut-être besoin de réduire la portée de la recherche sur ces objets. Pour ce faire, utilisez les filtres.

## Inclusion des gestionnaires de files d'attente masqués dans les configurations de test

Les gestionnaires de files d'attente qui sont masqués dans IBM MQ Explorer n'apparaissent pas par défaut dans la liste des objets disponibles lorsque vous créez des configurations de test. Toutefois, vous pouvez choisir d'inclure les gestionnaires de files d'attente masquées de sorte qu'ils soient répertoriés comme gestionnaires de files d'attente disponibles que vous pouvez utiliser pour procéder à des tests.

## Pourquoi et quand exécuter cette tâche

Les gestionnaires de files d'attente masqués dans IBM MQ Explorer ne présentent pas d'intérêt pour vous. Par conséquent, ils sont exclus de la liste des objets disponibles lorsque vous créez des configurations de test.

Pour inclure les gestionnaires de files d'attente masqués, procédez comme suit.

## Procédure

1. Cliquez sur **Fenêtre > Préférences** pour ouvrir la boîte de dialogue Préférences.
2. Dans l'arborescence de navigation de la boîte de dialogue Préférences, développez **IBM MQ Explorer**, puis cliquez sur **Tests**.
3. Cochez la case **Inclure les objets masqués dans la liste des objets disponibles**.

## Résultats

Lors de la prochaine création ou édition d'une configuration de test, les gestionnaires de files d'attente masqués sont indiqués comme étant disponibles et vous pouvez les utiliser pour exécuter des tests.

## Inclusion des objets système (SYSTEM) lors de l'exécution des tests

Par défaut, les objets SYSTEM ne sont pas inclus dans les résultats de test, mais vous pouvez choisir de les inclure si nécessaire.

## Pourquoi et quand exécuter cette tâche

Les définitions des objets SYSTEM.DEFAULT sont fournies dans IBM MQ comme modèles incomplets. Par défaut, elles ne sont pas incluses lorsque vous exécutez des tests. Vous pouvez néanmoins les inclure si vous le souhaitez.

Pour inclure les objets SYSTEM dans les résultats de test, procédez comme suit.

## Procédure

1. Cliquez sur **Fenêtre > Préférences** pour ouvrir la boîte de dialogue Préférences.
2. Dans l'arborescence de navigation de la boîte de dialogue Préférences, développez **IBM MQ Explorer**, puis cliquez sur **Tests**.
3. Cochez la case **Inclure les objets SYSTEM dans les résultats des tests**.

## Résultats

La prochaine fois que vous exécutez des tests sur des objets dans IBM MQ Explorer, tous les objets SYSTEM disponibles sont également testés.



## Propriétés

Servez-vous de ces informations pour en savoir plus sur les propriétés que vous pouvez afficher et éditer, notamment les propriétés qui s'appliquent à l'ensemble de l'installation IBM MQ et les propriétés d'un objet IBM MQ individuel, comme une file d'attente, un gestionnaire de files d'attente ou un canal.

Dans IBM MQ Explorer, cliquez avec le bouton droit de la souris sur un objet IBM MQ, tel qu'une file d'attente, un gestionnaire de files d'attente ou un canal, puis cliquez sur **Propriétés** pour afficher et modifier les propriétés de l'objet. Les propriétés sont affichées dans une boîte de dialogue de propriétés réparties sur plusieurs pages selon le type des propriétés (par exemple, TLS, exits ou clusters).

Les rubriques suivantes portent sur toutes les propriétés des objets IBM MQ. Une description du mode d'utilisation et des cas d'utilisation est associée à chaque propriété. Ces rubriques contiennent également, le cas échéant, l'appel MQI équivalent que vous pouvez utiliser pour la programmation d'applications ainsi que la commande MQSC équivalente que vous pouvez entrer en ligne de commande.

- IBM MQ
- [Gestionnaires de files d'attente](#)
- [Files d'attente](#)

- [Canaux, y compris les connexions client](#)
- [Programmes d'écoute](#)
- [Rubriques](#)
- [Services](#)
- [Définitions de service](#)
- [Abonnements](#)
- [Définitions de processus](#)
- [Listes de noms](#)
- [Informations d'authentification](#)
- [«Propriétés de l'enregistrement d'authentification de canal», à la page 484](#)
-  [Classes d'archivage](#)
-  [Groupes de partage de files d'attente](#)
-  [Structures d'unité de couplage](#)
- [Gestionnaire de files d'attente de cluster](#)
- [File d'attente de cluster](#)
- [Rubrique de cluster](#)
- [Connexion d'applications](#)
- [Messages](#)
- [Fabriques de connexions JMS](#)
- [Destinations JMS](#)

### Tâches associées

«Configuration des objets et des gestionnaires de files d'attente», à la page 43

Vous pouvez configurer de nombreuses propriétés pour les gestionnaires de files d'attente et leurs objets à partir d'IBM MQ Explorer en utilisant les boîtes de dialogue de propriétés.

## IBM MQ propriétés

Les propriétés d'IBM MQ s'appliquent à l'ensemble de l'installation d'IBM MQ.

Les tableaux suivants répertorient les propriétés que vous pouvez définir pour IBM MQ :

- [Général](#)
- [Etendu](#)
- [Exits](#)
- [Paramètres de journalisation par défaut](#)
- [ACPI](#)
- [Moniteur d'alertes](#)
- [Informations de configuration](#)

Pour chaque propriété, une brève description indique dans quel cas vous pourriez avoir à la configurer. Les propriétés qui figurent dans la boîte de dialogue de propriétés IBM MQ concernent des strophes des fichiers de configuration.

### Page Général

Le tableau suivant répertorie les propriétés que vous pouvez définir dans la page **Général** des propriétés de la boîte de dialogue IBM MQ.



Propriété	Description	Indicatif de strophe
Préfixe par défaut	Pour modifier l'emplacement du répertoire contenant toutes les données des gestionnaires de files d'attente, entrez le chemin complet du nouveau répertoire.	DefaultPrefix
Nom du gestionnaire de files d'attente par défaut	Pour spécifier un nom par défaut pour les nouveaux gestionnaires de files d'attente, saisissez-le dans cette zone.	Nom

## Page Etendu

Le tableau suivant répertorie les propriétés que vous pouvez définir dans la page **Etendu** des propriétés de la boîte de dialogue IBM MQ.

Propriété	Description	Indicatif de strophe
<b>V9.2.0</b> Préfixe éphémère par défaut	Pour modifier l'emplacement du répertoire dans lequel sont stockées toutes les données de gestionnaire de files d'attente éphémères, entrez le chemin d'accès complet au nouveau répertoire.	DefaultEphemeralPrefix
Conversion de la nouvelle ligne EBCDIC	Les pages de codes EBCDIC contiennent un caractère NL (nouvelle ligne) qui n'est pas pris en charge par les pages de codes ASCII (bien que certaines variantes ISO du format ASCII contiennent un équivalent). Si des messages sont envoyés à partir d'un système qui utilise les pages de codes EBCDIC (par exemple, un système z/OS) à un système qui utilise la page de codes ASCII, vous pouvez définir la conversion du caractère de nouvelle ligne EBCDIC au format ASCII. La valeur par défaut est <b>NL_TO_LF</b> , ce qui signifie que le caractère NL EBCDIC NL (X'15') est converti en caractère LF (avance ligne) ASCII (X'0A') pour toutes les conversions EBCDIC en ASCII. Pour convertir le caractère NL EBCDIC en fonction des tables de conversion de votre système d'exploitation, cliquez sur <b>TABLE</b> . Notez que les résultats d'une conversion TABLE peuvent varier d'une plateforme à une autre et d'un langage à un autre ; sur une même plateforme, les résultats peuvent également varier si vous utilisez différents CCSID (identificateurs d'ensembles de caractères codés). Pour convertir les CCSID ISO à l'aide de la méthode TABLE et utiliser la méthode NL_TO_LF pour tous les autres CCSID, cliquez sur <b>ISO</b> .	ConvEBCDICNewline

Propriété	Description	Indicatif de strophe
Mode de charge de travail de cluster	L'exit de pondération de charge du cluster, CLWL, vous permet d'indiquer quelle est la file du cluster qui devra être ouverte en réponse à un appel MQI (par exemple, MQOPEN ou MQPUT). La valeur par défaut est <b>SAFE</b> , ce qui signifie que l'exit CLWL est exécuté dans un processus distinct sur le gestionnaire de files d'attente de sorte qu'en cas d'incident, l'intégrité du gestionnaire de files d'attente est préservée. Toutefois, l'exécution de l'exit CLWL sous forme de processus distinct peut avoir des répercussions négatives sur les performances. Pour améliorer les performances en exécutant l'exit CLWL dans le même processus que le gestionnaire de files d'attente, cliquez sur <b>FAST</b> . Utilisez le mode FAST uniquement après vous être assuré que l'exit CLWL est correct car si un incident se produit en mode FAST, l'exécution du gestionnaire de files d'attente échoue et son intégrité est menacée. Cette valeur peut être remplacée pour chaque gestionnaire de files d'attente à l'aide de la propriété de mode de charge de travail de cluster. Pour plus d'informations, voir «Propriétés de gestionnaire de files d'attente», à la page 359.	CLWLMode

## Page Exits

Le tableau suivant répertorie les propriétés que vous pouvez définir dans la page **Exits** des propriétés de la boîte de dialogue IBM MQ. Pour configurer les exits communs à tous les gestionnaires de files d'attente de l'ordinateur, éditez les propriétés figurant dans la page **Exits**.

Propriété	Description	Indicatif de strophe
Chemin par défaut des exits	Pour modifier l'emplacement des exits de canal pour les clients et des exits de canal et de conversion de données pour les serveurs, entrez le chemin du nouveau répertoire.	ExitsDefaultPath
Exits API communs	Pour configurer un nouvel exit d'API commun pour IBM MQ, cliquez sur <b>Ajouter</b> , puis tapez les informations de l'exit dans la boîte de dialogue <b>Propriétés</b> . Pour éditer un exit API commun affiché dans le tableau, cliquez sur <b>Editer</b> ; pour supprimer un exit API du tableau, cliquez sur <b>Supprimer</b> .	ApiExitCommon
Exits API de modèle	Pour configurer un nouvel exit d'API commun pour IBM MQ, cliquez sur <b>Ajouter</b> , puis tapez les informations de l'exit dans la boîte de dialogue Propriétés. Pour éditer un exit API de modèle affiché dans le tableau, cliquez sur <b>Editer</b> ; pour supprimer un exit API du tableau, cliquez sur <b>Supprimer</b> .	ApiExitTemplate
Nom	Nom descriptif de l'exit API, transmis à l'exit API dans la zone ExitInfoName de la structure MQAXP. Ce nom doit être unique et contenir un maximum de 48 caractères, et uniquement ceux qui sont admis pour les noms d'objet IBM MQ, comme les noms de file d'attente.	Nom
Tapez	Indique le type de sortie : commonoutemplate.	(Il ne s'agit pas d'un indicatif de strophe séparé.)

Propriété	Description	Indicatif de strophe
Séquence	Cette propriété est une valeur numérique non signée définissant l'ordre dans lequel cet exit API est appelé, par rapport aux autres exits API. Les exits API sont appelés par ordre croissant de numéro de séquence. L'ordre d'appel des exits API ayant le même numéro de séquence n'est pas défini. La succession de numéros de séquence des exits API d'un gestionnaire de files d'attente peut être non linéaire.	Séquence
Module	Indique le module contenant le code de l'exit API. Ce champ est utilisé tel quel s'il contient le chemin d'accès complet au module. Si ce champ contient uniquement le nom du module, le module se trouve à l'aide de la même méthode que les exits de canal, c'est-à-dire en utilisant la valeur du champ <code>Exit default path</code> de la page <b>Exits</b> de la boîte de dialogue des propriétés du gestionnaire de files d'attente.	Module
Function	Indique le nom du point d'entrée de la fonction dans le module contenant le code de l'exit API. Ce point d'entrée est la fonction <code>MQ_INIT_EXIT</code> . La longueur de cette zone est limitée à <code>MQ_EXIT_NAME_LENGTH</code> .	Function
Data	Si cette propriété est indiquée, les blancs de début et de fin sont supprimés, la chaîne restante est tronquée à 32 caractères et le résultat est transmis à l'exit dans la zone <code>ExitData</code> de la structure <code>MQAXP</code> . Si cette propriété n'est pas indiquée, la valeur par défaut de 32 blancs est transmise à l'exit dans la zone <code>ExitData</code> de la structure <code>MQAXP</code> .	Data

## Paramètres de journalisation par défaut

Le tableau suivant répertorie les propriétés que vous pouvez définir dans la page **Paramètres de journal par défaut** des propriétés de la boîte de dialogue IBM MQ. Pour modifier les paramètres de consignation par défaut, éditez les propriétés figurant dans la page **Paramètres de journalisation par défaut**. Ces paramètres s'appliquent à tous les nouveaux gestionnaires de files d'attente par défaut.

Propriété	Description	Indicatif de strophe
Type de journal	Pour que la reprise du gestionnaire de files d'attente puisse être effectuée lors de son redémarrage, cliquez sur <b>Circulaire</b> . Si le gestionnaire de files d'attente utilise la consignation circulaire, lorsque le fichier journal est saturé, la consignation reprend au début du fichier, en remplaçant les données antérieures. Pour que la reprise du gestionnaire de files d'attente puisse être effectuée lors de son redémarrage et permettre les reprises liées au support et les reprises par mise à jour en aval, cliquez sur <b>Linéaire</b> . Si le gestionnaire de files d'attente utilise la consignation linéaire, lorsque le fichier journal est saturé, un nouveau fichier est démarré.	LogType
Chemin du journal	Pour modifier l'emplacement par défaut des journaux, entrez le chemin complet. Si vous ne spécifiez pas le chemin d'accès ici, la valeur par défaut est un sous-répertoire appelé <code>connexion</code> dans le <code>DefaultPrefix</code> , où <code>DefaultPrefix</code> est le répertoire spécifié dans la propriété <code>Default prefix</code> sur la page <b>générale</b> des propriétés pour la boîte de dialogue IBM MQ.	LogPath

Propriété	Description	Indicatif de strophe
Pages du fichier journal	Entrez le nombre de pages, de 32 à 4095, de 4 ko contenues dans le fichier journal. Par exemple, si vous entrez 256, la taille du fichier est de 1 Mo.	LogFilePages
Journaux principaux	<p>Sous AIX and Linux, entrez le nombre, de 2 à 510, de journaux principaux. La valeur par défaut est 3. Le nombre total de fichiers journaux principaux et secondaires doit être compris entre 3 et 511.</p> <p>Sous Windows, entrez le nombre, de 2 à 254, de journaux principaux. La valeur par défaut est 3. Le nombre total de fichiers journaux primaires et secondaires ne doit pas dépasser 255 et ne doit pas être inférieur à 3.</p>	LogPrimaryFiles
Fichiers secondaires	<p>Sous AIX and Linux, entrez le nombre, de 1 à 509, de journaux secondaires. La valeur par défaut est 3. Le nombre total de fichiers journaux principaux et secondaires doit être compris entre 3 et 511.</p> <p>Sous Windows, entrez le nombre, de 1 à 253, de journaux secondaires. La valeur par défaut est 3. Le nombre total de fichiers journaux primaires et secondaires ne doit pas dépasser 255 et ne doit pas être inférieur à 3.</p>	LogSecondaryFiles
Pages du tampon de journalisation	<p>Entrez le nombre de pages, de 0 à 512, du journal tampon (4 ko). Si vous indiquez 0, le gestionnaire de files d'attente sélectionne le nombre.</p> <p>Si vous indiquez un nombre compris entre 1 et 17, un minimum de 18 pages est utilisé. Si vous indiquez un nombre compris entre 18 et 512, ce nombre est utilisé. Si vous modifiez la valeur de cette propriété, redémarrez le gestionnaire de files d'attente afin qu'il détecte la modification.</p>	LogBufferPages
Intégrité en écriture du journal	<p>Il s'agit de la méthode que le journal d'événements utilise pour créer des enregistrements de journaux fiables.</p> <p>La valeur par défaut est <b>TripleWrite</b>. Sachez que vous pouvez sélectionner <b>DoubleWrite</b> mais ceci est interprété par le système comme étant <b>TripleWrite</b>.</p> <p>Utilisez <b>SingleWrite</b> uniquement si le système de fichiers ou l'unité qui héberge le journal de reprise d'IBM MQ garantit explicitement l'atomicité des écritures 4 ko.</p> <p>En cas d'échec de l'écriture d'une page de 4 ko, quelle qu'en soit la raison, les deux seuls états possibles sont l'image d'avant et l'image d'après. Aucun état intermédiaire n'est possible.</p>	LogWriteIntegrity

Propriété	Description	Indicatif de strophe
Gestion de journal	<p>Méthode que vous utilisez pour gérer vos journaux.  <b>LogManagement</b> s'applique uniquement lorsque <b>LogType</b> est LINÉAIRE.</p> <p>Si vous modifiez la valeur <b>LogManagement</b>, la modification n'est pas prise en compte tant que le gestionnaire de files d'attente n'est pas redémarré.</p> <p>Trois options sont proposées :</p> <p><b>Manuel</b> : vous gérez les domaines réservés aux journaux manuellement. Si vous spécifiez cette option, le gestionnaire de files d'attente ne réutilise pas et ne supprime pas les domaines réservés aux journaux, même s'ils ne sont plus nécessaires pour la reprise.</p> <p><b>Automatique</b> : les domaines réservés aux journaux sont gérés automatiquement par le gestionnaire de files d'attente. Si vous spécifiez cette option, le gestionnaire de files d'attente peut réutiliser ou supprimer les domaines réservés aux journaux dès qu'ils ne sont plus nécessaires pour la reprise. L'archivage n'est pas proposé.</p> <p><b>Archive</b> : les domaines réservés aux journaux sont gérés par le gestionnaire de files d'attente, mais vous devez notifier le gestionnaire de files d'attente une fois que l'archivage de chaque domaine réservé aux journaux est terminé.</p> <p>Si vous spécifiez cette option, le gestionnaire de files d'attente est libre de réutiliser ou de supprimer un domaine réservé aux journaux, dès qu'il a été averti qu'un domaine qui n'est plus nécessaire pour la reprise a été archivé.</p> <p>La valeur par défaut est <b>Manuel</b>.</p>	LogManagement

## Page ACPI

Le tableau suivant répertorie les propriétés que vous pouvez définir dans la page **ACPI** des propriétés de la boîte de dialogue IBM MQ. ACPI (Advanced Configuration and PowerInterface) est une fonction du système d'exploitation qui permet à l'ordinateur de détecter certains états de l'activité et donc d'hiberner, à savoir passer en mode veille sans aucun programme en cours d'exécution, et ainsi de permettre un "réveil rapide".

Lorsque la fonction ACPI veut faire passer l'ordinateur en mode hibernation, elle envoie d'abord une demande d'interruption à toutes les applications. Pour contrôler la manière dont IBM MQ répond à cette demande, définissez la propriété **Utilisation des boîtes de dialogue** dans la page **ACPI**.

Propriété	Description	Indicatif de strophe
Utilisation des boîtes de dialogue	La valeur par défaut est <b>Oui</b> , ce qui signifie qu'IBM MQ affiche un message demandant à l'utilisateur de confirmer la suspension des gestionnaires de files d'attente en cours d'exécution. Pour suspendre IBM MQ sans afficher le message, cliquez sur <b>Non</b> .	DoDialog

Propriété	Description	Indicatif de strophe
Refus de la suspension	Si la propriété <b>Do dialog</b> n'est pas définie, ou si elle est définie, mais que la boîte de dialogue ne peut pas être affichée (par exemple, si un ordinateur portable a son couvercle fermé), <b>Deny suspend</b> contrôle alors la réponse. La valeur par défaut est <b>Non</b> , ce qui implique qu'IBM MQ est suspendu, même si la boîte de dialogue ne peut pas être affichée. Pour empêcher la suspension d'IBM MQ lorsque la boîte de dialogue ne peut pas être affichée, cliquez sur <b>Oui</b> . Cette propriété peut être remplacée par la propriété <b>Check channels running</b> .	DenySuspend
Vérification des canaux en cours de fonctionnement	La valeur par défaut est <b>Non</b> , ce qui signifie que IBM MQ ne vérifie pas s'il existe des canaux en cours d'exécution et répond comme indiqué par les propriétés <b>Do dialog</b> et <b>Deny suspend</b> . Pour vérifier si des canaux sont en cours d'exécution, cliquez sur <b>Oui</b> . S'il n'existe aucun canal en cours d'exécution, IBM MQ ignore les propriétés <b>Do dialog</b> et <b>Deny suspend</b> . S'il existe des canaux en cours d'exécution, IBM MQ répond comme indiqué par les propriétés <b>Do dialog</b> et <b>Deny suspend</b> .	CheckChannel sRunning

## Page Moniteur d'alertes

### Windows

Le moniteur d'alertes est disponible uniquement sous Windows.

Le tableau suivant répertorie les propriétés que vous pouvez définir dans la page **Moniteur d'alertes** des propriétés de la boîte de dialogue IBM MQ. Le moniteur d'alertes s'avère utile pour l'identification des incidents. Ces alertes sont générées par les services lorsqu'un incident survient : par exemple si un initiateur de canal ne peut être lancé en raison de la suppression d'une file d'attente requise. Pour configurer le moniteur d'alertes, éditez les propriétés figurant dans la page **Moniteur d'alertes**.

Propriété	Description	Indicatif de strophe
Notification de l'utilisateur par le moniteur d'alertes	La valeur par défaut est <b>Non</b> , ce qui signifie qu'IBM MQ n'envoie pas d'alertes à l'utilisateur en cas de problème. Pour configurer IBM MQ pour qu'il envoie des alertes, cliquez sur <b>Oui</b> .	Enable
Utilisateur du moniteur d'alertes	Entrez le nom de l'ordinateur ou de l'utilisateur auquel IBM MQ doit envoyer les alertes.	Recipient
Ajout de l'icône du moniteur d'alertes à la barre de tâches	La valeur par défaut est <b>Non</b> , ce qui signifie que l'icône du moniteur d'alertes ne s'affiche pas dans la barre de tâches du système Windows. Pour afficher l'icône Moniteur d'alertes dans la barre d'état système de Windows, cliquez sur <b>Oui</b> .	TaskBar

## Page Informations de configuration

Le tableau ci-dessous répertorie les propriétés qui s'affichent dans la page **Informations de configuration** de la boîte de dialogue IBM MQ. Les propriétés de la page **Informations de configuration** sont accessibles en lecture seule.

Propriété	Description
Type d'installation	Lecture seule. Cette propriété indique si vous avez installé la version Serveur ou Client d'IBM MQ sur l'ordinateur.

Propriété	Description
mjqbnd05 chargé	Lecture seule. Il s'agit de la bibliothèque requise pour la connexion aux gestionnaires de files d'attente locaux.
Version MQ	Lecture seule. Il s'agit de la version d'IBM MQ qui est installée sur l'ordinateur.
Niveau de version	Lecture seule. Il s'agit du numéro de compilation du produit IBM MQ installé sur l'ordinateur.
Type de version	Lecture seule. Il s'agit du type de compilation du produit IBM MQ installé sur l'ordinateur.

### Tâches associées

«Configuration d'IBM MQ en utilisant IBM MQ Explorer», à la page 16

Dans la vue Navigateur, vous pouvez utiliser la boîte de dialogue Propriétés pour configurer certaines propriétés IBM MQ qui s'appliquent à l'ensemble de l'installation. Si nécessaire, vous pouvez aussi configurer les propriétés de gestionnaires de files d'attente individuels.

## Propriétés de gestionnaire de files d'attente

Vous pouvez définir des propriétés pour les gestionnaires de files d'attente éloignées et les gestionnaires de files d'attente locaux.

Les tableaux de cette page présentent toutes les propriétés que vous pouvez définir pour les gestionnaires de files d'attente locaux et les gestionnaires de files d'attente éloignées. Pour chaque propriété, une brève description indique dans quel cas vous pourriez avoir à la configurer. Le cas échéant, les tableaux indiquent également le paramètre MQSC équivalent pour les commandes ALTER et DISPLAY QMGR. Pour plus d'informations sur les commandes MQSC, voir [Administration à l'aide de commandes MQSC](#).

Les propriétés d'un gestionnaire de files d'attente qui sont modifiées via MQSC à l'aide des commandes **ALTER QMGR** sont celles qui s'affichent pour les gestionnaires de files d'attente locales et éloignées. Notez qu'IBM MQ Explorer n'affiche pas toutes les propriétés des gestionnaires de files d'attente éloignées.

Les propriétés définies dans le fichier `qm.ini` sont celles qui sont affichées uniquement pour les gestionnaires de files d'attente locaux. Par exemple, la spécification des journaux de récupération et de l'application XA s'applique au fichier `qm.ini` et n'est affichée que pour le gestionnaire de files d'attente local.

Pour obtenir des listes de toutes les propriétés pouvant être définies pour les gestionnaires de files d'attente locaux et les gestionnaires de files d'attente éloignées dans la boîte de dialogue de propriétés du gestionnaire, reportez-vous aux tableaux ci-dessous.

- [Général](#)
- [Etendu](#)
-  [Multi Exits \(Multiplatforms\)](#)
- [Graphe](#)
- [Référentiel](#)
- [Communication](#)
- [Événements](#)
- [SSL](#)
- [Statistiques](#)
- [Contrôle en ligne](#)

- **Multi** [Contrôle des statistiques \(Multiplatforms\)](#)
- **Multi** [Contrôle de la comptabilité \(Multiplatforms\)](#)
- **Multi** [Journal \(Multiplatforms\)](#)
- **Multi** [Gestionnaires de ressources XA \(Multiplatforms\)](#)
- **Multi** [Services optionnels \(Multiplatforms\)](#)
- Canaux
- **Multi** [TCP \(Multiplatforms\)](#)
- **Multi** [LU6.2 \(Multiplatforms\)](#)
- **Multi** [NetBIOS \(Multiplatforms\)](#)
- **Multi** [SPX \(Multiplatforms\)](#)
- [Publication/abonnement](#)

**Multi** Certaines de ces pages de propriétés ne sont disponibles que sur des gestionnaires de files d'attente Multiplatforms.

**z/OS** Les pages de propriétés qui ne sont pas disponibles sur des gestionnaires de files d'attente z/OS sont indiqués.

Les propriétés signalées par un astérisque (\*) permettent de mettre à jour les fichiers de configuration ; par conséquent, vous pouvez les afficher et les modifier lorsque le gestionnaire de files d'attente est arrêté. Si vous modifiez les propriétés signalées lorsque le gestionnaire de files d'attente est en cours d'exécution, vous devez arrêter et redémarrer le gestionnaire de files d'attente pour que les modifications soient prises en compte. Vous pouvez modifier les propriétés non signalées uniquement lorsque le gestionnaire de files d'attente est en cours d'exécution. Pour plus d'informations sur les propriétés de configuration, voir [Changing queue manager configuration information](#).

**z/OS** Les tableaux suivants présentent les paramètres système que vous pouvez définir pour les gestionnaires de files d'attente z/OS distantes. Ces propriétés ne s'affichent pas dans la boîte de dialogue de propriétés du gestionnaire de files d'attente. Elles figurent ici car elles constituent néanmoins des propriétés du gestionnaire de files d'attente. Pour plus d'informations, voir [Configuration des paramètres système des gestionnaires de files d'attente z/OS](#).

- **z/OS** [Archive \(z/OS\)](#)
- **z/OS** [Bande d'archivage \(z/OS\)](#)
- **z/OS** [Contrôle des statistiques \(z/OS\)](#)
- **z/OS** [Contrôle de la comptabilité \(z/OS\)](#)
- **z/OS** [Journal \(z/OS\)](#)
- **z/OS** [Copie de journal \(z/OS\)](#)
- **z/OS** [Sécurité \(z/OS\)](#)
- **z/OS** [Option de sécurité \(z/OS\)](#)
- **z/OS** [Système \(z/OS\)](#)

Pour plus d'informations, voir [Administration d'IBM MQ](#) et [Administration à l'aide de commandes MQSC](#).



## Informations générales

Le tableau ci-dessous répertorie les propriétés que vous pouvez définir dans la page **Général** de la boîte de dialogue de propriétés d'un gestionnaire de files d'attente. Les propriétés signalées par un astérisque (\*) dans la page **Général** se rapportent à des strophes des fichiers de configuration.



Propriété	Explication	Paramètre MQSC
*Nom du gestionnaire de files d'attente	Lecture seule. Vous ne pouvez pas modifier le nom du gestionnaire de files d'attente après sa création.	QMNAME
*Plateforme	Lecture seule. Cet attribut indique l'architecture de la plateforme d'exécution du gestionnaire de files d'attente.	PLATFORM
Etat de gestionnaire de files d'attente	Lecture seule. Cette propriété indique le statut du gestionnaire de files d'attente, ce qui peut correspondre à l'une des options suivantes :  1. En cours d'exécution 2. En cours de démarrage 3. Mise au repos	STATUT
CCSID	Lecture seule. Il s'agit de l'identificateur du jeu de caractères codés (CCSID) associé au gestionnaire de files d'attente. Il s'applique à toutes les zones de chaînes de caractères définies par l'interface de programmation d'applications (API). Elle doit être définie pour être utilisée sur votre plateforme et doit utiliser un jeu de caractères approprié à cette dernière.	CCSID
Description	Entrez une description de la fonction du gestionnaire de files d'attente. Voir <a href="#">Saisie de chaînes</a> dans IBM MQ Explorer.	DESCR
*Niveau de commande	Lecture seule. Il s'agit du niveau de fonction du gestionnaire de files d'attente.	CMDLEVEL
Version	Lecture seule. Il s'agit de la version d'IBM MQ qui est installé. Le format est VVRRMMFF :  <ul style="list-style-type: none"> <li>• VV : Version</li> <li>• RR : Edition</li> <li>• MM : Niveau de maintenance</li> <li>• FF : Niveau de correctif</li> </ul>	version

Propriété	Explication	Paramètre MQSC
 *Démarrage	<p>La propriété <b>Startup</b> contrôle le mode de démarrage du gestionnaire de files d'attente sélectionné. Elle est valable sous Windows uniquement. Il existe quatre options pour la propriété Démarrage.</p> <p>Sélectionnez Automatique pour démarrer le gestionnaire de files d'attente en mode automatique lorsque le service IBM MQ Series démarre. Il s'agit de la valeur par défaut.</p> <p>Sélectionnez Automatique (autorisant plusieurs instances du gestionnaire de files d'attente) pour démarrer le gestionnaire de files d'attente en mode automatique lorsque le service IBM MQ Series démarre. Pour plus d'informations, voir l'option <code>sax</code> de <a href="#">CSQM507E</a>.</p> <p>Sélectionnez Interactif (manuel) pour démarrer le gestionnaire de files d'attente manuellement par le biais d'IBM MQ Explorer. Le gestionnaire de files d'attente est exécuté sous le nom de l'utilisateur connecté (utilisateur interactif). Le gestionnaire de files d'attente s'arrête automatiquement lorsque l'utilisateur interactif se déconnecte.</p> <p>Sélectionnez Service (manuel) pour démarrer le gestionnaire de files d'attente manuellement par le biais d'IBM MQ Explorer. Le gestionnaire de files d'attente est exécuté en tant qu'enfant du service <b>MQ Services</b>. Le gestionnaire de files d'attente ne s'arrête pas automatiquement lorsque l'utilisateur interactif se déconnecte.</p>	(Non applicable)
Contrôle du serveur de commandes	Pour configurer le serveur de commandes afin qu'il démarre automatiquement lorsque le gestionnaire de files d'attente est lancé, cliquez sur <b>Gestionnaire de files d'attente</b> ; pour le configurer afin qu'il ne démarre pas automatiquement et doive être relancé manuellement, cliquez sur <b>Manuel</b> .	SCMDSERV
Contrôle d'initialisation du canal	Pour configurer l'initiateur de canal afin qu'il démarre automatiquement lorsque le gestionnaire de files d'attente est lancé, cliquez sur <b>Gestionnaire de files d'attente</b> ; pour le configurer afin qu'il ne démarre pas automatiquement et doive être relancé manuellement, cliquez sur <b>Manuel</b> .	SCHINIT

## Etendu

Le tableau ci-dessous répertorie les propriétés que vous pouvez définir dans la page **Etendu** de la boîte de dialogue de propriétés d'un gestionnaire de files d'attente. La propriété **Default bind type** de la page **Étendue** se rapporte à la `DefaultBindType` stanza key dans les fichiers de configuration.

Propriété	Explication	Paramètre MQSC
File d'attente de rebut	Sélectionnez le nom de la file d'attente que le gestionnaire de files d'attente utilise comme file de rebut.	DEADQ
Intervalle de déclenchement	Entrez la durée en millisecondes, de 0 à 999999999, de l'intervalle de déclenchement des messages sur une file d'attente par le gestionnaire de files d'attente. Cette propriété est utilisée uniquement lorsque la propriété <code>Trigger type</code> des <a href="#">propriétés de file d'attente</a> est définie sur <code>First</code> .	TRIGINT

Propriété	Explication	Paramètre MQSC
Nombre max. de messages non validés	Entrez le nombre maximal de messages non validés dans un point de synchronisation, de 1 à 999999999, afin de limiter le nombre de messages pouvant être extraits et insérés dans un point de synchronisation unique. Cette propriété n'est pas utilisée pour les messages qui sont insérés ou extraits en dehors d'un point de synchronisation.	MAXUMSGS
Nombre max. de descripteurs	Entrez le nombre maximal de descripteurs ouverts, de 0 à 999999999, pour une même tâche à un instant donné.	MAXHANDS
Longueur maximale des messages	Entrez la longueur maximale des messages, de 32 ko à 100 Mo, autorisée sur les files d'attente du gestionnaire. La valeur par défaut est 4 Mo (4 194 304 octets). Si vous réduisez la longueur maximale des messages pour le gestionnaire de files d'attente, vous devez également la réduire dans la définition SYSTEM.DEFAULT.LOCAL.QUEUE, ainsi que pour toutes les files d'attente connectées à ce gestionnaire. De cette manière, la limite imposée au niveau du gestionnaire de files d'attente ne sera pas inférieure à celle qui est définie au niveau de ses files d'attente. Si vous ne le faites pas et que les applications ne consultent que la valeur de la propriété Max message length de la file d'attente, les applications risquent de ne pas fonctionner correctement.	MAXMSGL
Longueur maximale des propriétés	Cette valeur détermine la taille en octets des données de propriété qui peuvent circuler avec les messages dans un gestionnaire de files d'attente V7. Si la taille des propriétés excède la longueur maximale des propriétés, le message est rejeté.	MAXPROPL
Priorité max.	Lecture seule. Il s'agit de la priorité maximale du gestionnaire de files d'attente, qui est 9.	MAXPRTY
Délai de marquage des messages	Entrez l'intervalle de temps, en millisecondes, après lequel les messages parcourus sont automatiquement désélectionnés par le gestionnaire de files d'attente. L'intervalle maximal peut être de 999999999 millisecondes. L'intervalle peut également être défini sur Illimité à l'aide de la valeur -1, ou défini dans MQSC à l'aide du terme "NOLIMIT". La valeur par défaut est 5000.  <b>Avertissement :</b> Ne définissez pas une valeur inférieure à la valeur par défaut de 5000.	MARKINT
File d'entrée de commandes	Lecture seule. Il s'agit du nom de la file d'attente d'entrée de commandes système. Seules les applications disposant des droits d'accès appropriés peuvent insérer des commandes dans cette file d'attente.	COMMANDQ
Point de synchronisation	Lecture seule. Cette propriété indique si le point de synchronisation est disponible avec le gestionnaire de files d'attente. Syncpoint est toujours disponible sur les plateformes suivantes : <ul style="list-style-type: none"> <li>•  AIX, Linux, and Windows</li> <li>•  z/OS</li> </ul>	SYNCPT

Propriété	Explication	Paramètre MQSC
Listes de diffusion	Lecture seule. Cette propriété détermine si le gestionnaire de files d'attente prend en charge les listes de distribution. Cette propriété est valide uniquement sous Multiplatforms.	DISTL
AIX and Linux (seulement) Groupe d'applications	L'option Groupe d'applications indique le groupe d'applications auquel les clients qui se connectent doivent appartenir. La valeur par défaut n'appartient pas à un groupe d'applications.	(Non applicable)
*Type de liaison par défaut	Il s'agit du type de liaison par défaut utilisé si l'application n'indique pas de type de liaison sur le paramètre <b>MQCNO</b> de l'appel MQCONN. Sélectionnez <b>SHARED</b> ou <b>ISOLATED</b> .	(Non applicable)
*Taille du journal des erreurs	Indiquez la taille du journal des erreurs du gestionnaire de files d'attente à partir de laquelle le journal est copié pour sauvegarde. Cette valeur doit être comprise entre 1048576 et 2147483648 octets. La valeur par défaut est de 262144 octets (256 Ko).	(Non applicable)
*Messages exclus	<p>Votre système IBM MQ peut générer un grand nombre de messages d'informations s'il exécute beaucoup d'applications. Vous pouvez donc ignorer certains messages si vous le souhaitez. Tapez l'ID de chaque message non écrit dans le journal des erreurs du gestionnaire de files d'attente. Entrez une liste séparée par des virgules des IS de message à partir de la liste suivante :</p> <ul style="list-style-type: none"> <li>•  7163 - Message de démarrage du travail (IBM i uniquement)</li> <li>• 7234 - Nombre de messages chargés</li> <li>• 9001 - Programme de canal correctement terminé</li> <li>• 9002 - Programme de canal démarré</li> <li>• 9202 - Hôte éloigné indisponible</li> <li>• 9524 - Gestionnaire de files d'attente éloignées indisponible</li> <li>• 9528 - Fermeture du canal demandée par l'utilisateur</li> <li>• 9999 - Fin anormale du programme de canal</li> </ul>	(Non applicable)

Propriété	Explication	Paramètre MQSC
*Messages supprimés	<p>Votre système IBM MQ peut générer un grand nombre de messages d'informations s'il exécute beaucoup d'applications. Vous pouvez empêcher l'envoi des messages sélectionnés à la console ou au journal papier si vous le souhaitez. Tapez l'ID de chaque message qui ne doit être écrit dans le journal des erreurs du gestionnaire de files d'attente qu'à l'issue de l'intervalle de temps spécifié. L'intervalle de temps est spécifié dans la propriété <b>Intervalle des messages supprimés</b>. Entrez une liste séparée par des virgules des IS de message à partir de la liste suivante :</p> <ul style="list-style-type: none"> <li>• 7163 - Message de démarrage du travail (IBM i uniquement)</li> <li>• 7234 - Nombre de messages chargés</li> <li>• 9001 - Programme de canal correctement terminé</li> <li>• 9002 - Programme de canal démarré</li> <li>• 9202 - Hôte éloigné indisponible</li> <li>• 9524 - Gestionnaire de files d'attente éloignées indisponible</li> <li>• 9528 - Fermeture du canal demandée par l'utilisateur</li> <li>• 9999 - Fin anormale du programme de canal</li> </ul> <p>Si le même ID de message est spécifié dans les propriétés <code>Excluded Messages</code> et <code>Suppressed Messages</code>, le message est exclu.</p>	(Non applicable)
*Intervalle de messages supprimés	<p>Entrez l'intervalle de temps, en secondes, dans lequel les messages spécifiés dans la propriété <code>Suppressed Messages</code> sont consignés dans le journal des erreurs du gestionnaire de files d'attente une seule fois. Cette valeur doit être comprise entre 1 et 86400 secondes. La valeur par défaut est de 30 secondes.</p>	(Non applicable)
Personnalisé	<p>Le paramètre <b>Custom</b> est inclus en vue d'une utilisation IBM uniquement et est réservé à la configuration des nouvelles fonctions avant l'introduction des propriétés distinctes. Les valeurs possibles sont une liste de zéro ou plusieurs paires propriété-valeur, avec une syntaxe de style MQSC, séparées par au moins un espace.</p> <p>Les noms et les valeurs de propriété respectent la casse et doivent être spécifiés en majuscule. Les valeurs peuvent comporter des espaces, des parenthèses et des apostrophes (qui doivent faire l'objet d'un échappement avec une autre apostrophe). Vous pouvez inclure d'autres caractères, comme des parenthèses imbriquées (), en les plaçant entre guillemets. Voici des exemples de syntaxe valide :</p> <ul style="list-style-type: none"> <li>• <code>CUSTOM('')</code></li> <li>• <code>CUSTOM('A(B)')</code></li> <li>• <code>CUSTOM('C(D) E(F)')</code></li> <li>• <code>CUSTOM('G(5000) H(''9.20.4.6(1415)''')')</code></li> </ul> <p>Le gestionnaire de files d'attente analyse la valeur mais si la chaîne ne peut pas être analysée conformément à ces règles ou si elle contient des propriétés ou des valeurs qui ne sont pas reconnues, le gestionnaire de fichiers ignore les erreurs.</p>	CUSTOM

Propriété	Explication	Paramètre MQSC
<p>► <b>z/OS</b> Ouverture des files d'attente partagées</p>	<p>(z/OS uniquement) Lorsqu'un gestionnaire de files d'attente effectue un appel MQOPEN pour une file d'attente partagée et que le gestionnaire de files d'attente spécifié dans le paramètre <i>Nom_gestionnaire d'objets</i> de l'appel MQOPEN se trouve dans le même groupe de partage de files d'attente que le gestionnaire de files d'attente de traitement, la propriété <code>Opening shared queues</code> indique si le fichier <i>Nom_gestionnaire d'objets</i> est utilisé ou si le gestionnaire de files d'attente de traitement ouvre directement la file d'attente partagée. <b>Si vous utilisez le gestionnaire de files d'attente spécifié dans <i>ObjectQmgrName</i></b>, cela signifie que <i>ObjectQmgrName</i> est employé et que la file d'attente de transmission appropriée est ouverte ; <b>si vous utilisez le gestionnaire de files d'attente local</b>, cela signifie que le gestionnaire de files d'attente de traitement ouvre directement la file d'attente partagée, ce qui permet de réduire le trafic sur le réseau de gestionnaires de files d'attente.</p>	SQQMNAME
<p>► <b>z/OS</b> Mise en file d'attente intra-groupe</p>	<p>(z/OS uniquement) Cet attribut indique si les files d'attente intragroupes sont utilisées. Pour utiliser la file d'attente de transmission partagée (<code>SYSTEM.QSG.TRANSMIT.QUEUE</code>) lorsque des gestionnaires de files d'attente d'un groupe de partage de files d'attente échangent des messages, cliquez sur <b>Activé</b> ; pour utiliser des canaux et des files d'attente de transmission non partagés dans ce même cas, cliquez sur <b>Désactivé</b>. Si vous désactivez des files d'attente intragroupes, le mécanisme de transfert des messages utilisé lorsque les gestionnaires ne font pas partie d'un groupe de partage de files d'attente s'applique.</p>	IGQ
<p>► <b>z/OS</b> ID utilisateur IGQ</p>	<p>(z/OS uniquement) Cet attribut indique l'ID utilisateur que l'agent IGQ doit employer afin de définir les droits requis pour placer des messages dans une file d'attente de destination. Le gestionnaire de files d'attente doit être membre d'un groupe de partage de files d'attente pour que cette propriété puisse être utilisée. Pour spécifier que l'ID utilisateur du gestionnaire récepteur du groupe de partage de files d'attente doit être employé comme ID utilisateur IGQ, ne complétez pas la zone.</p>	IGQUSER
<p>► <b>z/OS</b> Type de contrôle de droits IGQ</p>	<p>(z/OS uniquement) Indiquez le type de contrôle de droits et par conséquent, les ID utilisateur que l'agent IGQ doit employer. Vous définissez ainsi les droits requis pour placer des messages dans la file d'attente de destination. Le gestionnaire de files d'attente doit être membre d'un groupe de partage de files d'attente pour que cette propriété puisse être utilisée. Pour indiquer que l'ID utilisateur par défaut est employé pour définir les droits, cliquez sur <b>Par défaut</b> ; pour spécifier que l'ID utilisateur IGQ et l'ID utilisateur ALT sont employés à cette fin, cliquez sur <b>Autre ou IGQ</b> ; pour préciser que seul l'ID utilisateur IGQ est employé dans ce but, cliquez sur <b>Uniquement IGQ</b> ; pour indiquer que l'ID utilisateur de la zone <i>UserIdentifier</i> du descripteur d'un message de la file d'attente <code>SYSTEM.QSG.TRANSMIT.QUEUE</code> est employé pour définir les droits, cliquez sur <b>Contexte</b>.</p>	IGQAUT

Propriété	Explication	Paramètre MQSC
<p>► <b>z/OS</b> Intervalle d'expiration</p>	<p>(z/OS uniquement) Entrez la valeur approximative, en secondes, qui indique la fréquence d'analyse des files d'attente pour supprimer les messages arrivés à expiration. Cette valeur doit être comprise entre 1 et 99999999. L'intervalle d'analyse minimum est de 5 secondes, et ce même si vous indiquez une valeur comprise entre 1 et 4. Indiquez un intervalle de 0 pour que les files d'attente ne soient pas analysées ; il s'agit de la valeur par défaut.</p>	EXPRYINT
<p>► <b>z/OS</b> Casse du profil de sécurité</p>	<p>(z/OS uniquement) Indiquez si le gestionnaire de files d'attente prend en charge les noms de profil de sécurité en casse mixte ou en majuscule uniquement. Sélectionnez <code>Mixte</code> pour spécifier que la casse des noms de sécurité peut être en majuscule ou mixte. Sélectionnez <code>Majuscules</code> pour indiquer que les noms de profil de sécurité doivent être en majuscules. Il s'agit de la valeur par défaut.</p>	SCYCASE
<p>► <b>z/OS</b> Grouper les unités de récupération</p>	<p>(z/OS uniquement) Cette propriété peut avoir la valeur <code>Activé</code> ou <code>Désactivé</code>. La valeur est obligatoirement <code>Activé</code> si le système a été correctement configuré. Une erreur est renvoyée dans le cas contraire. <code>Activé</code> est la valeur par défaut.</p> <p>Le programmeur système doit utiliser le code spécifié pour identifier le contrôle de configuration ayant échoué. Il doit ensuite corriger l'erreur puis réexécuter la commande <b>ALTER QMGR</b>.</p> <p>Si vous activez le regroupement des unités de récupération (support <code>GROUPPUR</code>), plusieurs contrôles de configuration s'exécutent pour vérifier que les étapes de la configuration ont bien été exécutées. Vous ne pouvez pas activer cette option tant que tous les contrôles n'ont pas abouti avec succès.</p> <p>Ces contrôles s'exécutent également lorsque le gestionnaire de files d'attente démarre si la propriété de gestionnaire de files d'attente <code>GROUPPUR</code> est activée. Si l'un des contrôles échoue au moment du démarrage, le regroupement des unités de récupération est alors désactivé et le demeure jusqu'à ce que l'erreur associée soit corrigée et que la propriété de gestionnaire de files d'attente <code>GROUPPUR</code> soit réactivée.</p> <p>Pour plus d'informations, voir <a href="#">CSQM507E</a>.</p>	GROUPUR
<p>► <b>z/OS</b> Perte de connectivité d'unité de couplage</p>	<p>(z/OS uniquement) Indique l'action entreprise lorsque le gestionnaire de files d'attente perd la connectivité à la structure d'administration ou à toute structure CF avec <b>CFCONLOS</b> définie sur Comme gestionnaire de files d'attente. Les deux options possibles sont :</p> <ul style="list-style-type: none"> <li>• <b>Terminer</b>. Il s'agit de la valeur par défaut. Le gestionnaire de files d'attente s'arrête en cas de perte de connectivité aux structures CF.</li> <li>• <b>Tolérer</b>. Le gestionnaire de files d'attente tolère une perte de connectivité vers les structures CF et ne s'arrête pas. Tolérer ne peut être défini que si tous les gestionnaires de files d'attente du groupe de partage de files d'attente se trouvent au niveau de commande 710 ou ultérieur.</li> </ul>	CFCONLOS

## Exits (Multiplatforms)

Multi

Le tableau ci-dessous répertorie les propriétés que vous pouvez définir dans la page **Exits** de la boîte de dialogue de propriétés d'un gestionnaire de files d'attente. Pour configurer le gestionnaire de files d'attente afin qu'il exécute des exits utilisateur, éditez les propriétés de la page **Exits**. Les propriétés de la page **Exits** se rapportent à des strophes des fichiers de configuration.

Propriété	Explication	Indicatif de strophe
*Chemin d'accès par défaut des exits	Si vous utilisez un gestionnaire de files d'attente 32 bits, saisissez le chemin d'accès à l'emplacement où sont stockés par défaut les exits de ce gestionnaire.	ExitsDefaultPath
*Chemin d'accès par défaut des exits (64 bits)	Si vous utilisez un gestionnaire de files d'attente 64 bits, saisissez le chemin d'accès à l'emplacement où sont stockés par défaut les exits de ce gestionnaire.	ExitsDefaultPath64
*Exits API locaux	Ajoutez les détails relatifs aux exits API que vous souhaitez utiliser avec ce gestionnaire de files d'attente.	ApiExitLocal
*Nom	Nom descriptif de l'exit API, transmis à l'exit API dans la zone ExitInfoName de la structure MQAXP. Ce nom doit être unique et contenir un maximum de 48 caractères, et uniquement ceux qui sont admis pour les noms d'objet IBM MQ, comme les noms de file d'attente.	Nom
*Type	Indique le type de sortie : queue managerouoverride.	(Il ne s'agit pas d'un indicatif de strophe séparé.)
*Séquence	Cette propriété est une valeur numérique non signée définissant l'ordre dans lequel cet exit API est appelé, par rapport aux autres exits API. Les exits API sont appelés par ordre croissant de numéro de séquence. L'ordre d'appel des exits API ayant le même numéro de séquence n'est pas défini. La succession des numéros de séquence des exits API d'un gestionnaire de files d'attente peut être non linéaire.	Séquence
*Module	Indique le module contenant le code de l'exit API. Ce champ est utilisé tel quel s'il contient le chemin d'accès complet au module. Si ce champ contient uniquement le nom du module, le module se trouve à l'aide de la même méthode que les exits de canal, c'est-à-dire en utilisant la valeur du champ Exit default path de la page <b>Exits</b> de la boîte de dialogue des propriétés du gestionnaire de files d'attente.	Module
*Fonction	Indique le nom du point d'entrée de la fonction dans le module contenant le code de l'exit API. Ce point d'entrée est la fonction MQ_INIT_EXIT. La longueur de cette zone est limitée à MQ_EXIT_NAME_LENGTH.	Fonction
* Données	Si cette propriété est indiquée, les blancs de début et de fin sont supprimés, la chaîne restante est tronquée à 32 caractères et le résultat est transmis à l'exit dans la zone ExitData de la structure MQAXP. Si cette propriété n'est pas indiquée, la valeur par défaut de 32 blancs est transmise à l'exit dans la zone ExitData de la structure MQAXP.	Data



## Cluster

Le tableau ci-dessous répertorie les propriétés que vous pouvez définir dans la page **Cluster** de la boîte de dialogue de propriétés d'un gestionnaire de files d'attente. Pour configurer les propriétés de cluster du gestionnaire de files d'attente, éditez les propriétés dans la page **Cluster**.

Propriété	Explication	Paramètre MQSC
Appartenance au(x) cluster(s)	Lecture seule. Ce tableau répertorie les noms des clusters auxquels le gestionnaire de files d'attente appartient.	(Non applicable)
Exit de charge de travail du cluster	<p>Cet exit est appelé lorsqu'un message est inséré dans une file d'attente de cluster. Entrez le nom de l'exit de pondération de charge du cluster :</p> <ul style="list-style-type: none"> <li> <p><b>Linux</b> / <b>AIX</b> Sur les systèmes AIX and Linux , utilisez le format <code>libraryname(functionname)</code>. La longueur maximale de cet attribut est de 128 caractères.</p> </li> <li> <p><b>Windows</b> Sous Windows, utilisez le format <code>dllname(functionname)</code>, où <code>dllname</code> est spécifié sans le suffixe <code>.dll</code>. La longueur maximale de cet attribut est de 128 caractères.</p> </li> <li> <p><b>z/OS</b> Sur z/OS, entrez le nom du module de chargement. Ce nom ne doit pas dépasser 8 caractères.</p> </li> <li> <p><b>IBM i</b> Sous IBM i, utilisez le format <code>progrname libname</code>, où <code>progrname</code> occupe les 10 premiers caractères et <code>libname</code> occupe les 10 autres caractères. Ajoutez des espaces à la fin des noms abrégés pour que leur longueur atteigne 10 caractères. La longueur maximale de cet attribut est de 20 caractères.</p> </li> </ul>	CLWLEXIT
Données de charge de travail de cluster	Saisissez les données à transmettre à l'exit de pondération de charge du cluster lorsque l'exit est appelé. La longueur maximale des données est de 32 caractères.	CLWLDATA
Longueur de charge de travail de cluster	<p>Entrez le nombre maximal d'octets de données de message transmis à l'exit de pondération de charge associé au cluster :</p> <ul style="list-style-type: none"> <li> <p><b>Windows</b> Sur Windows, entrez un nombre entre 0 et 104857600 (100 Mo).</p> </li> <li> <p>Sur d'autres plateformes, entrez un nombre de 0 à 999999999.</p> </li> </ul>	CLWLLEN
Nombre maximal de canaux de cluster sortants	Entrez le nombre maximal de canaux de cluster sortants. Pour plus d'informations, voir <a href="#">Mise en file d'attente et clusters distribués</a> .	CLWLMRUC

Propriété	Explication	Paramètre MQSC
Mode de charge de travail de cluster	L'exit de pondération de charge du cluster, CLWL, vous permet d'indiquer quelle est la file du cluster qui devra être ouverte en réponse à un appel MQI (par exemple, MQOPEN ou MQPUT). La valeur par défaut est SAFE, ce qui signifie que l'exit CLWL est exécuté dans un processus distinct sur le gestionnaire de files d'attente de sorte qu'en cas d'incident, l'intégrité du gestionnaire de files d'attente est préservée. Toutefois, l'exécution de l'exit CLWL sous forme de processus distinct peut avoir des répercussions négatives sur les performances. Pour améliorer les performances en exécutant l'exit CLWL dans le même processus que le gestionnaire de files d'attente, cliquez sur FAST. Utilisez le mode FAST uniquement après vous être assuré que l'exit CLWL est correct car si un incident se produit en mode FAST, l'exécution du gestionnaire de files d'attente échoue et son intégrité est menacée. La valeur définie pour le gestionnaire de files d'attente remplace la valeur définie pour la configuration de l'ensemble de la machine.	CLWLMode
File d'attente d'utilisation CLWL	Cette propriété indique si le gestionnaire de files d'attente peut choisir une instance distante de file d'attente de cluster ou une instance locale. Si le gestionnaire de files d'attente reçoit un message à l'aide d'un canal de cluster, le message est placé sur une instance locale de la file d'attente de cluster ; si le gestionnaire de files d'attente reçoit un message localement ou via un canal non-cluster et que la valeur de cette propriété est Any, le message est placé sur des instances locales ou éloignées de la file d'attente de cluster. Pour que le gestionnaire de files d'attente puisse utiliser des instances distantes des files d'attente de cluster, cliquez sur <b>Indifférent</b> ; pour que le gestionnaire ne puisse pas utiliser ces instances, cliquez sur <b>Locales</b> . Pour plus d'informations, voir <a href="#">Mise en file d'attente et clusters distribués</a> .	CLWLUSEQ

Propriété	Explication	Paramètre MQSC
File d'attente de transmission de cluster par défaut	<p>Type de file d'attente de transmission par défaut utilisé par la mise en cluster pour transférer les messages vers d'autres gestionnaires de files d'attente dans le cluster. Les messages sont transférés par des canaux émetteurs de cluster.</p> <p>La valeur par défaut de cette propriété est <code>SCTQ</code>. Le gestionnaire de files d'attente utilise une file d'attente de transmission unique pour transférer tous les messages de cluster. La file d'attente de transmission est <code>SYSTEM . CLUSTER . TRANSMIT . QUEUE</code>.</p> <p>Pour envoyer des messages à chaque gestionnaire de files d'attente, dans chaque cluster, à l'aide d'une file d'attente de transmission différente, définissez la valeur de <b>Default cluster transmission queue</b> sur <code>Queue for each channel</code>. Le gestionnaire de files d'attente crée automatiquement une file d'attente de transmission s'il en nécessite une pour envoyer un message à un autre gestionnaire de files d'attente dans un cluster. La file d'attente est permanente dynamique. Il est créé à partir de la file d'attente modèle <code>SYSTEM . CLUSTER . TRANSMIT . MODEL . QUEUE</code>. Le nom de chaque file d'attente de transmission est <code>SYSTEM . CLUSTER . TRANSMIT . ChannelName</code>. <i>ChannelName</i> est le nom du canal émetteur de cluster qui transfère des messages de la file d'attente.</p>	DEFCLXQ





## Référentiel

Le tableau ci-dessous répertorie les propriétés que vous pouvez définir dans la page **Référentiel** de la boîte de dialogue de propriétés d'un gestionnaire de files d'attente. Pour indiquer que le gestionnaire de files d'attente héberge le référentiel d'un ou plusieurs clusters, éditez les propriétés figurant dans la page **Référentiel**.

Propriété	Explication	Paramètre MQSC
Ne correspond pas à un référentiel complet de cluster	Pour indiquer que le gestionnaire de files d'attente n'est pas un référentiel complet de cluster, sélectionnez cette option.	(Non applicable)
Correspond à un référentiel complet de cluster	Pour définir ce gestionnaire de files d'attente comme un référentiel complet d'un seul cluster, sélectionnez cette option, puis saisissez le nom du cluster.	REPOS
Ne correspond pas au référentiel complet d'une liste de clusters	Pour définir ce gestionnaire de files d'attente comme un référentiel complet de plusieurs clusters, sélectionnez cette option, puis saisissez le nom des clusters.	REPOSNL

## Communication

Le tableau ci-dessous répertorie les propriétés que vous pouvez définir dans la page **Communication** de la boîte de dialogue de propriétés d'un gestionnaire de files d'attente. Pour configurer le mode d'envoi et de réception de messages par le gestionnaire de files d'attente, éditez les propriétés de la page **Communication**.

Propriété	Explication	Paramètre MQSC
File d'attente de transmission par défaut	Entrez le nom de la file d'attente de transmission par défaut dans laquelle sont insérés les messages destinés à un gestionnaire de files d'attente éloignées, si aucune autre file d'attente de transmission appropriée n'est définie. La file d'attente de transmission doit être une file d'attente locale, mais pas une file d'attente de transmission de cluster.	DEFXMITQ
Définition automatique de canal	Pour que les canaux de connexion récepteur et serveur soient définis automatiquement, cliquez sur <b>Activé</b> ; pour que ces canaux ne soient pas définis automatiquement, cliquez sur <b>Désactivé</b> . Les canaux émetteurs de cluster peuvent toujours être définis automatiquement, quelle que soit la valeur de cette propriété.	CHAD
Exit de définition automatique de canal	Cet exit est appelé à la réception d'une demande en entrée pour un canal (récepteur, connexion serveur ou émetteur de cluster) non défini. Cet exit est également appelé au démarrage d'un canal récepteur de cluster. Entrez le nom de l'exit de définition automatique de canal : <ul style="list-style-type: none"> <li>   Sous AIX and Linux, utilisez le format <code>libraryname (fonctionname)</code>. La longueur maximale de cet attribut est de 128 caractères. </li> <li>  Sous Windows, utilisez le format <code>dllname (fonctionname)</code>, où <code>dllname</code> est spécifié avec le suffixe <code>.dll</code>. La longueur maximale de cet attribut est de 128 caractères. </li> <li>  Sous IBM i, utilisez le format <code>nom_programme libname</code>, où <code>nom_programme</code> occupe les 10 premiers caractères et <code>nom_bibliothèque</code> occupe les 10 seconds caractères. Ajoutez des espaces à la fin des noms abrégés pour que leur longueur atteigne 10 caractères. La longueur maximale de cet attribut est de 20 caractères. </li> <li>  Sur z/OS, entrez le nom du module de chargement. La longueur maximale est de huit caractères. </li> </ul>	CHADEXIT
Authentification de canal	Pour exercer un contrôle plus précis sur l'accès accordé aux systèmes de connexion au niveau du canal, vous pouvez utiliser des enregistrements d'authentification de canal. IBM WebSphere MQ 7.1, Et puis, les gestionnaires de files d'attente sont créés à l'aide de l'authentification de canal par défaut. Si vous migrez un gestionnaire de files d'attente vers IBM WebSphere MQ 7.1 depuis une édition antérieure, l'authentification est désactivée. Pour activer l'authentification de canal, utilisez la commande <code>ALTER QMGR CHLAUTH(ENABLED)</code> .	CHLAUTH

Propriété	Explication	Paramètre MQSC
Recherche inversée de nom d'hôte	<p>Contrôle si la recherche inversée du nom d'hôte à partir d'un serveur de noms de domaine est effectuée pour l'adresse IP à partir de laquelle un canal s'est connecté. Cette propriété n'a d'effet que sur les canaux utilisant le type de transport (TRPTYPE) TCP.</p> <p>Si vous utilisez les règles d'authentification de canal avec CHLAUTH(ENABLED) et vous avez défini les règles qui utilisent un nom d'hôte DNS dans la zone ADDRESS de la règle, ces règles ne correspondront jamais à un canal de communications entrantes si REVDNS est défini sur DISABLED.</p> <p>Les modifications apportées à ce paramètre prennent effet lors du prochain démarrage d'un canal. Les canaux qui ont déjà obtenu des informations de nom d'hôte à l'aide d'une recherche inversée d'adresse IP conservent ces informations.</p>	REVDNS
Version adresse IP	<p>Pour indiquer que le gestionnaire de files d'attente utilise le protocole IPv6, cliquez sur <b>IPV6</b> ; pour spécifier que le gestionnaire de files d'attente utilise le protocole IPv4, cliquez sur <b>IPV4</b>.</p>	IPADDRV
Enregistrement de l'activité	<p>Si une application de gestionnaire de files d'attente exécute des actions pour un message dont les rapports d'activité ont été demandés, le gestionnaire de files d'attente peut générer un rapport d'activité. Ce rapport d'activité vous permet notamment de connaître l'emplacement du message dans le réseau de gestionnaires de files d'attente. Pour désactiver la création de rapports d'activité par des applications de gestionnaire de files d'attente, cliquez sur <b>Désactivé</b> ; pour activer la génération de rapports d'activité par des applications de gestionnaire de files d'attente, cliquez sur <b>Message</b> ou <b>File d'attente</b>. Si vous cliquez sur <b>Message</b>, une application de gestionnaire de files d'attente générant un rapport d'activité insère le rapport dans la file d'attente demandée par l'auteur du message, dans les zones ReplyToQ et ReplyToQMgr du descripteur du message ; si vous cliquez sur <b>File d'attente</b>, une application de gestionnaire de files d'attente générant un rapport d'activité insère ce rapport dans la file d'attente système, SYSTEM.ADMIN.ACTIVITY.QUEUE. Si vous modifiez cette propriété, vous devez arrêter et redémarrer les canaux auxquels les changements doivent s'appliquer.</p>	ACTIVREC

Propriété	Explication	Paramètre MQSC
Enregistrement de la trace-route	Vous pouvez utiliser les messages de trace-route pour déterminer les itinéraires suivis par les messages sur un réseau de gestionnaires de files d'attente. Les applications participantes des gestionnaires de files d'attente peuvent générer des informations sur l'itinéraire et les insérer dans des rapports d'activité. Les applications ont également la possibilité d'ajouter ces informations au message de trace-route lui-même, selon les options définies dans ce message. Des informations chronologiques sur l'itinéraire peuvent ensuite être cumulées dans le message de trace-route. La propriété <code>Activity recording</code> indique sur quelle file d'attente les rapports d'activité sont placés. La propriété <code>Trace-route recording</code> contrôle l'accumulation d'informations dans le message Trace-Route lui-même. Pour que le gestionnaire de files d'attente ne puisse pas ajouter d'informations sur l'itinéraire dans le message de trace-route ni renvoyer ces informations dans les messages de réponse, cliquez sur <b>Désactivé</b> . Pour que les applications des gestionnaires de files d'attente puissent ajouter des informations sur l'itinéraire au message de trace-route, cliquez sur <b>Message</b> ou sur <b>File d'attente</b> . Si vous cliquez sur <b>Message</b> et qu'une application de gestionnaire de files d'attente génère un message de réponse contenant les informations cumulées dans le message de trace-route, l'application place le message de réponse dans la file d'attente requise par l'émetteur du message dans les zones <code>ReplyToQ</code> et <code>ReplyToQMgr</code> du descripteur de message ; si vous cliquez sur <b>File d'attente</b> et qu'une application de gestionnaire de files d'attente génère un message de réponse contenant les informations cumulées dans le message de trace-route, l'application place le message de réponse dans la file d'attente système <code>SYSTEM.ADMIN.TRACE.ROUTE.QUEUE</code> . Si vous modifiez cette propriété, vous devez arrêter et redémarrer les canaux auxquels les changements doivent s'appliquer.	ROUTEREC

## Evénements

Le tableau ci-dessous répertorie les propriétés que vous pouvez définir dans la page **Evénements** de la boîte de dialogue de propriétés d'un gestionnaire de files d'attente. Pour configurer la génération d'événements par le gestionnaire de files d'attente en réponse à des critères donnés, éditez les propriétés figurant dans la page **Evénements**.

Propriété	Explication	Paramètre MQSC
Evénements de droit d'accès	Lorsqu'une application tente d'ouvrir une file d'attente sur laquelle elle ne dispose pas des droits requis, le gestionnaire de files d'attente peut émettre un message d'événement d'autorisation. Pour générer des messages d'événement d'autorisation, cliquez sur <b>Activé</b> ; pour désactiver la génération de messages d'événement d'autorisation par le gestionnaire de files d'attente, cliquez sur <b>Désactivé</b> .	AUTHOREV

Propriété	Explication	Paramètre MQSC
Evénements Interdiction	Lorsqu'une application tente de placer un message dans une file d'attente pour laquelle l'insertion est interdite ou d'extraire un message d'une file d'attente pour laquelle l'extraction est interdite, le gestionnaire de files d'attente peut générer un message d'événement d'interdiction. Pour générer des messages d'événement d'interdiction, cliquez sur <b>Activé</b> ; pour désactiver la génération de messages d'événement d'interdiction par le gestionnaire de files d'attente, cliquez sur <b>Désactivé</b> .	INHIBTEV
Evénements locaux	Lorsqu'une application ou le gestionnaire de files d'attente n'a pas pu accéder à un objet, par exemple si l'objet n'a pas été défini, le gestionnaire de files d'attente peut générer un message d'événement local. Pour générer des messages d'événement local, cliquez sur <b>Activé</b> ; pour désactiver la génération de messages d'événement local par le gestionnaire de files d'attente, cliquez sur <b>Désactivé</b> .	LOCALEV
Evénements éloignés	Lorsqu'une application ou le gestionnaire de files d'attente ne peut pas accéder à une file d'attente ou à un autre gestionnaire de files d'attente, par exemple si la file d'attente de transmission n'est pas correctement définie, le gestionnaire de files d'attente peut générer un message d'événement distant. Pour générer des messages d'événement distant, cliquez sur <b>Activé</b> ; pour désactiver la génération de message d'événement distant par le gestionnaire de files d'attente, cliquez sur <b>Désactivé</b> .	REMOTEEV
Evénements d'arrêt et de démarrage	Lorsqu'un gestionnaire de files d'attente démarre ou que son arrêt ou sa mise au repos a été demandé, il peut générer un message d'événement de démarrage ou d'arrêt. Pour générer des messages d'événement de démarrage et d'arrêt, cliquez sur <b>Activé</b> ; pour désactiver la génération de messages de démarrage et d'arrêt par le gestionnaire de files d'attente, cliquez sur <b>Désactivé</b> .   z/OS z/OS ne prend en charge que le démarrage.	STRSTPEV
Evénements Performances	Lorsqu'une ressource atteint une condition de seuil, par exemple si la limite de longueur de la file d'attente est atteinte, le gestionnaire de files d'attente peut générer un message d'événement de performances. Pour générer des messages d'événement de performances, cliquez sur <b>Activé</b> ; pour désactiver la génération de messages d'événement de performances par le gestionnaire de files d'attente, cliquez sur <b>Désactivé</b> .	PERFMEV
Evénements Commande	Lorsqu'une commande MQSC ou une commande PCF est exécutée correctement, le gestionnaire de files d'attente peut générer des messages d'événement de commandes. Pour générer des messages d'événement de commandes, cliquez sur <b>Activé</b> ; pour désactiver la génération d'événements de commande par le gestionnaire de files d'attente, cliquez sur <b>Désactivé</b> ; pour générer des messages d'événement de commandes, à l'exception des commandes DISPLAY MQSC et Inquire PCF, cliquez sur <b>Aucun affichage</b> .	CMDEV

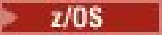

Propriété	Explication	Paramètre MQSC
Événements Canal	Lorsque le gestionnaire de files d'attente détecte des conditions données sur un canal, par exemple le démarrage ou l'arrêt du canal, le gestionnaire de files d'attente peut générer des messages d'événement de canal. Pour générer des messages d'événements de canaux, cliquez sur <b>Activé</b> ; pour que le gestionnaire de files d'attente ne puisse pas générer ce type de message, cliquez sur <b>Désactivé</b> .	CHLEV
Événements Définition automatique de canal	Lorsqu'un canal est automatiquement généré, le gestionnaire de files d'attente peut générer un message d'événement de définition automatique de canal. Pour générer des messages d'événement de définition automatique de canal, cliquez sur <b>Activé</b> ; pour désactiver la génération de messages d'événement de définition automatique de canal par le gestionnaire de files d'attente, cliquez sur <b>Désactivé</b> .	CHADEV
Événements SSL	Lorsqu'un canal utilisant la fonction de sécurité TLS ne parvient pas à établir une connexion TLS, le gestionnaire de files d'attente peut générer un message d'événement SSL. Pour générer des messages d'événement SSL, cliquez sur <b>Activé</b> ; pour désactiver la génération de messages d'événement SSL par le gestionnaire de files d'attente, cliquez sur <b>Désactivé</b> .	SSLEV
Événements de configuration	Lorsqu'un objet est créé ou modifié, le gestionnaire de files d'attente peut générer un message d'événement de configuration. Pour générer des messages d'événement de configuration, cliquez sur <b>Activé</b> ; pour désactiver la génération de messages d'événement de configuration par le gestionnaire de files d'attente, cliquez sur <b>Désactivé</b> .	CONFIGEV
 Événements liés au pont	(z/OS uniquement) Lors du démarrage ou de l'arrêt d'un pont IMS, le gestionnaire de files d'attente peut générer un message d'événement lié au pont. Pour générer des messages d'événement lié au pont, cliquez sur <b>Activé</b> ; pour désactiver la génération de messages d'événement lié au pont par le gestionnaire de files d'attente, cliquez sur <b>Désactivé</b> .	BRIDGEEV
Événements de journalisation	Lorsqu'un gestionnaire de files d'attente est configuré pour utiliser la journalisation linéaire, il peut être configuré pour générer un message d'événement de journalisation lorsque les modifications sont écrites dans le journal de reprise IBM MQ. Pour générer des messages d'événement de journalisation, cliquez sur <b>Activé</b> ; pour désactiver la génération de messages d'événement de journalisation par le gestionnaire de files d'attente, cliquez sur <b>Désactivé</b> .	LOGGEREV

## SSL

Le tableau ci-dessous répertorie les propriétés que vous pouvez définir dans la page **SSL** de la boîte de dialogue de propriétés d'un gestionnaire de files d'attente. Pour configurer le gestionnaire de files d'attente et ses canaux afin qu'ils utilisent la sécurité TLS, éditez les propriétés figurant dans la page **SSL**.

Propriété	Explication	Paramètre MQSC
Référentiel de clés	Entrez le chemin complet du référentiel de clés pour le gestionnaire de files d'attente.	SSLKEYR



Propriété	Explication	Paramètre MQSC
Label de certificat		CERTLABL
  Label de certificat de groupe de partage de files d'attente		CERTQSGL
Liste de noms de révocation	<p>Entrez le nom de la liste de noms de révocation. La liste de noms de révocation peut contenir une combinaison d'objets d'informations d'authentification des types suivants :</p> <ul style="list-style-type: none"> <li>Objets d'informations d'authentification LDAP CRL, qui contiennent des objets d'informations d'authentification pour les serveurs LDAP où se trouvent les listes de retrait de certificat (CRL).</li> <li>Objets d'informations d'authentification OCSP, qui contiennent des objets d'informations d'authentification pour les canaux répondeurs OCSP (Online Certificate Status Protocol).</li> </ul>	SSLCRLNL
Matériel de cryptographie	Pour configurer votre matériel de cryptographie, cliquez sur <b>Configurer</b> . Dans la boîte de dialogue des paramètres du matériel de cryptographie, indiquez les caractéristiques de votre matériel.	SSLCRYP
Nombre de réinitialisations SSL	Indiquez le nombre d'octets non chiffrés (compris entre 0 et 999999999) qui sont envoyés et reçus dans le cadre d'une conversation TLS avant la renégociation de la clé confidentielle. La valeur 0 signifie que la clé confidentielle n'est jamais renégociée. Le nombre d'octets inclut les informations de contrôle envoyées par l'agent MCA. Si la valeur de cette propriété est supérieure à 0 et que la valeur de la propriété <code>Heartbeat interval</code> dans <code>Propriétés de canal</code> est supérieure à 0, la clé secrète est également renégociée pour que les données de message soient envoyées ou reçues après un signal de présence de canal.	SSLRKEYC
FIPS SSL requis	Pour préciser si seules les suites de chiffrement certifiées par FIPS doivent être utilisées (si la cryptographie est effectuée dans IBM MQ et non sur un matériel de cryptographie), cliquez sur <b>Oui</b> . Pour spécifier que toute suite de chiffrement peut être employée, cliquez sur <b>Non</b> .	SSLFIPS
Authentification OCSP	<p>Le paramètre d'authentification OCSP inscrit le résultat d'une connexion dans l'événement d'une réponse 'Unknown' d'un appel OCSP.</p> <ul style="list-style-type: none"> <li><b>Obligatoire</b> : IBM MQ rejette la connexion.</li> <li><b>Facultatif</b> : La connexion est autorisée à aboutir.</li> <li><b>Avertissement</b> : La connexion est également autorisée à aboutir et IBM MQ renvoie un message de type AMQ9717 dans les journaux des erreurs.</li> </ul>	Non disponible

Propriété	Explication	Paramètre MQSC
Extensions de vérification OCSP	La propriété d'extensions de vérification OCSP contrôle si les détails de serveur OCSP des extensions de certificat AuthorityInfoAccess sont utilisés pour effectuer une vérification de révocation numérique. Il existe deux valeurs possibles pour la propriété : <ul style="list-style-type: none"> <li>• Oui : une vérification de révocation de certificat numérique est effectuée. Il s'agit de la valeur par défaut.</li> <li>• Non : aucune vérification de révocation de certificat numérique n'est effectuée.</li> </ul>	Non disponible
Nom de proxy SSL HTTP	Le nom du proxy SSL HTTP est le nom d'hôte ou l'adresse du réseau du serveur proxy HTTP qui doit être utilisé par GSKit pour les vérifications OCSP. Cette adresse peut être suivie d'un numéro de port entre parenthèses (facultatif). Si vous n'indiquez pas le numéro de port, le port HTTP par défaut, 80, est utilisé.	Non disponible
Force Suite B	La propriété Force Suite B contrôle si le chiffrement Suite B est utilisé. Il existe quatre valeurs possibles pour la propriété : <ul style="list-style-type: none"> <li>• 128 bits</li> <li>• 192 bits</li> <li>• aucun</li> <li>• 128 bits et 192 bits</li> </ul>	SUITEB
Règle de validation de certificat	La propriété de règle de validation de certificat vérifie la règle de validation de certificat TLS utilisée pour valider des certificats numériques reçus de partenaires distants. Il existe deux valeurs possibles pour la propriété : <ul style="list-style-type: none"> <li>• ANY</li> <li>• RFC5280</li> </ul> <p>Les modifications apportées à cette propriété ne prennent effet qu'après l'exécution d'une commande d'actualisation de la sécurité. Pour plus d'informations sur l'actualisation de la sécurité dans IBM MQ Explorer, voir <a href="#">«Régénération de la sécurité TLS»</a>, à la page 199.</p>	CERTVPOL

## Statistiques

Le tableau ci-dessous répertorie les propriétés figurant dans la page **Statistiques** de la boîte de dialogue de propriétés de gestionnaire de files d'attente de cluster. La page **Statistiques** affiche des informations sur l'historique du gestionnaire de files d'attente. Vous ne pouvez éditer aucune de ces propriétés.

Propriété	Explication	Paramètre MQSC
Date de création	Lecture seule. Il s'agit de la date de création de la file d'attente.	CRDATE
Heure de création	Lecture seule. Il s'agit de l'heure de création de la file d'attente.	CRTIME
Date de modification	Lecture seule. Il s'agit de la date à laquelle les propriétés de la file d'attente ont été modifiées pour la dernière fois.	ALTDATE
Heure de modification	Lecture seule. Il s'agit de l'heure à laquelle les propriétés de la file d'attente ont été modifiées pour la dernière fois.	ALTTIME

Propriété	Explication	Paramètre MQSC
QMID	Lecture seule. Il s'agit du nom unique du gestionnaire de files d'attente généré en interne	QMID

## Contrôle en ligne

Le tableau ci-dessous répertorie les propriétés que vous pouvez définir dans la page **Contrôle en ligne** de la boîte de dialogue de propriétés d'un gestionnaire de files d'attente. Pour collecter des données sur les performances actuelles des files d'attente et des canaux du gestionnaire, éditez les propriétés de la page **Contrôle en ligne**.

Propriété	Explication	Paramètre MQSC
Contrôle des canaux	Cette propriété indique s'il convient de collecter des données de contrôle en ligne sur les performances actuelles des canaux hébergés par le gestionnaire de files d'attente. Pour désactiver la collecte de données de surveillance en ligne pour les canaux du gestionnaire de files d'attente ayant la valeur Queue Manager dans leur propriété Channel monitoring, cliquez sur <b>Désactivé</b> ; pour désactiver la collecte de données de surveillance en ligne pour tous les canaux du gestionnaire de files d'attente, quel que soit le paramètre de la propriété Channel monitoring du canal, cliquez sur <b>Néant</b> . Pour spécifier un faible taux de collecte de données, avec un effet minimal sur les performances système, pour les canaux ayant la valeur Queue Manager dans leur propriété Channel monitoring, cliquez sur <b>Faible</b> ; pour spécifier un taux modéré de collecte de données, avec un effet limité sur les performances système, pour les canaux ayant la valeur Queue Manager dans leur propriété Channel monitoring, cliquez sur <b>Moyen</b> ; pour spécifier un taux élevé de collecte de données, avec un effet probable sur les performances du système, pour les canaux ayant la valeur Queue Manager dans leur propriété Channel monitoring, cliquez sur <b>Élevé</b> .	MONCHL

Propriété	Explication	Paramètre MQSC
Contrôle des files d'attente	<p>Cette propriété indique s'il convient de collecter des données de contrôle en ligne sur les performances actuelles des files d'attente hébergées par le gestionnaire de files d'attente. Pour désactiver la collecte de données de surveillance en ligne pour les files d'attente du gestionnaire de files d'attente ayant la valeur <code>Queue Manager</code> dans leur propriété <code>Queue monitoring</code>, cliquez sur <b>Désactivé</b> ; pour désactiver la collecte de données de surveillance en ligne pour toutes les files d'attente du gestionnaire de files d'attente, quel que soit le paramètre de la propriété <code>Queue monitoring</code> de la file d'attente, cliquez sur <b>Néant</b>. Pour spécifier un faible taux de collecte de données, avec un effet minimal sur les performances du système, pour les files d'attente ayant la valeur <code>Queue Manager</code> dans leur propriété <code>Queue monitoring</code>, cliquez sur <b>Faible</b> ; pour spécifier un taux modéré de collecte de données, avec un effet limité sur les performances système, pour les files d'attente ayant la valeur <code>Queue Manager</code> dans leur propriété <code>Queue monitoring</code>, cliquez sur <b>Moyen</b> ; pour spécifier un taux élevé de collecte de données, avec un effet probable sur les performances du système, pour les files d'attente ayant la valeur <code>Queue Manager</code> dans leur propriété <code>Queue monitoring</code>, cliquez sur <b>Élevé</b>.</p>	MONQ
Contrôle des canaux CLUSSDR définis automatiquement	<p>Cette propriété indique s'il convient de collecter des données de contrôle en ligne sur les performances actuelles des canaux émetteurs de cluster définis automatiquement. Pour hériter de la valeur de la propriété <code>Channel monitoring</code> du gestionnaire de files d'attente, cliquez sur <b>Gestionnaire de files</b> ; pour désactiver la collecte de données pour les canaux émetteurs de cluster définis automatiquement sur le gestionnaire de files d'attente, cliquez sur <b>Néant</b> ; pour spécifier un faible taux de collecte de données avec un effet minimal sur les performances du système, cliquez sur <b>Faible</b> (les données collectées sont peu susceptibles d'être les plus récentes) ; pour spécifier un taux modéré de collecte de données avec un effet limité sur les performances du système, cliquez sur <b>Moyen</b> ; pour spécifier un taux élevé de collecte de données avec un effet probable sur le système, cliquez sur <b>Élevé</b> (les données collectées sont les plus récentes disponibles).</p>	MONACLS
Remplacement de trace d'activité	<p>Cette propriété indique si les applications peuvent remplacer la valeur de la propriété du gestionnaire de files d'attente <b>ACTVTRC</b>. Les valeurs valides sont <b>Activé</b> et <b>Désactivé</b>. Lorsque <b>Activé</b> est sélectionné, les applications peuvent remplacer les paramètres du paramètre <b>ACTVTRC</b> à l'aide du champ d'options de la structure MQCNO de l'appel d'API MQCONN. Lorsque <b>Désactivé</b> est sélectionné, les applications ne peuvent pas remplacer les données du paramètre <b>ACTVTRC</b>. <b>Désactivé</b> est la valeur par défaut pour ce paramètre. Les modifications de ce paramètre sont effectives pour les connexions au gestionnaire de files d'attente qui ont lieu après la modification. Ce paramètre est valide uniquement sous Multiplatforms.</p>	ACTVCONO

Propriété	Explication	Paramètre MQSC
Trace d'activité	Cette propriété indique si les informations relatives à la fonction de trace de l'activité de l'application MQI doivent être collectées. Les valeurs valides sont <b>En fonction</b> et <b>Hors fonction</b> . Lorsque <b>En fonction</b> est sélectionné, la collecte des informations relatives à la fonction de trace de l'activité de l'application MQI est activée. Si la propriété <b>ACTVCONO</b> du gestionnaire de files d'attente est définie sur <b>Activé</b> , la valeur de ce paramètre peut être remplacée à l'aide de la zone d'options de la structure MQCNO. Lorsque <b>Hors fonction</b> est sélectionné, la collecte des informations relatives à la fonction de trace de l'activité de l'application MQI est désactivée. <b>Hors fonction</b> est la valeur par défaut pour ce paramètre. Les modifications de ce paramètre sont effectives pour les connexions au gestionnaire de files d'attente qui ont lieu après la modification. Ce paramètre est valide uniquement sous Multiplatforms.	ACTVTRC

## Contrôle des statistiques (Multiplatforms)



Le tableau ci-dessous répertorie les propriétés que vous pouvez définir dans la page **Contrôle des statistiques** de la boîte de dialogue de propriétés d'un gestionnaire de files d'attente. Pour collecter des données statistiques sur l'activité du gestionnaire de files d'attente, éditez les propriétés figurant dans la page **Contrôle des statistiques**.



Pour connaître les paramètres de contrôle des statistiques z/OS, voir «[Contrôle des statistiques \(z/OS\)](#)», à la page 401.

Propriété	Explication	Paramètre MQSC
Statistiques MQI	Pour collecter des données statistiques MQI pour le gestionnaire de files d'attente, cliquez sur <b>En fonction</b> ; pour empêcher la collecte des données de contrôle des statistiques pour le gestionnaire, cliquez sur <b>Hors fonction</b> .	STATMQI
Stats file d'attente	Cette propriété indique s'il convient de collecter des données statistiques sur l'activité des files d'attente hébergées par le gestionnaire de files d'attente. Pour activer la collecte de données statistiques pour les files d'attente du gestionnaire de files d'attente, cliquez sur <b>On</b> ; pour désactiver la collecte de données statistiques pour les files d'attente du gestionnaire de files d'attente qui ont la valeur <code>Queue Manager</code> dans leur propriété <code>Queue statistics</code> (voir <a href="#">Propriétés file d'attente</a> ), cliquez sur <b>Désactivé</b> ; pour désactiver la collecte de données statistiques pour toutes les files d'attente du gestionnaire de files d'attente, quel que soit le paramètre de la propriété <code>Queue statistics</code> de la file d'attente, cliquez sur <b>Néant</b> .	STATQ

Propriété	Explication	Paramètre MQSC
Stats canal	Cette propriété indique s'il convient de collecter des données statistiques sur l'activité des canaux hébergés par le gestionnaire de files d'attente. Pour désactiver la collecte de données statistiques pour les canaux du gestionnaire de files d'attente ayant la valeur <code>Queue Manager</code> dans leur propriété <code>Channel statistics</code> (voir <a href="#">Propriétés de canal</a> ), cliquez sur <b>Off</b> ; pour désactiver la collecte de données statistiques pour tous les canaux du gestionnaire de files d'attente, quel que soit le paramètre de la propriété <code>Channel statistics</code> du canal, cliquez sur <b>Aucun</b> . Pour spécifier un faible taux de collecte de données, avec un effet minimal sur les performances système, pour les canaux ayant la valeur <code>Queue Manager</code> dans leur propriété <code>Channel statistics</code> , cliquez sur <b>Faible</b> ; pour spécifier un taux modéré de collecte de données, avec un effet limité sur les performances système, pour les canaux ayant la valeur <code>Queue Manager</code> dans leur propriété <code>Channel statistics</code> , cliquez sur <b>Moyen</b> ; pour spécifier un taux élevé de collecte de données, avec un effet probable sur les performances du système, pour les canaux ayant la valeur <code>Queue Manager</code> dans leur propriété <code>Channel statistics</code> , cliquez sur <b>Élevé</b> .	STATCHL
Statistiques des canaux CLUSSDR définis automatiquement	Cette propriété indique s'il convient de collecter des données statistiques sur l'activité des canaux émetteurs de cluster définis automatiquement. Pour hériter de la valeur de la propriété <code>Channel statistics</code> du gestionnaire de files d'attente, cliquez sur <b>Gestionnaire de files</b> ; pour désactiver la collecte de données pour les canaux émetteurs de cluster définis automatiquement sur le gestionnaire de files d'attente, cliquez sur <b>Néant</b> ; pour spécifier un faible taux de collecte de données, cliquez sur <b>Faible</b> (les données collectées sont peu susceptibles d'être les plus récentes) ; pour spécifier un taux modéré de collecte de données, cliquez sur <b>Moyen</b> ; pour spécifier un taux élevé de collecte de données, cliquez sur <b>Élevé</b> (les données collectées sont les données disponibles les plus récentes).	STATACLS
Intervalle de statistiques	Entrez l'intervalle, en secondes, entre deux opérations d'écriture de données de contrôle de statistiques dans la file d'attente de contrôle. La valeur par défaut est de 1800 secondes (30 minutes).	STATINT

## Contrôle de la comptabilité (Multiplatforms)

Multi

Le tableau ci-dessous répertorie les propriétés que vous pouvez définir dans la page **Contrôle de la comptabilité** de la boîte de dialogue de propriétés d'un gestionnaire de files d'attente. Pour collecter des données sur l'activité d'une connexion, éditez les propriétés de la page **Contrôle de comptabilité**.

z/OS

Pour les paramètres de contrôle de la comptabilité sous z/OS, voir [Contrôle de la comptabilité sous z/OS](#).

Propriété	Explication	Paramètre MQSC
Comptabilité MQI	Pour collecter des données comptables MQI pour le gestionnaire de files d'attente, cliquez sur <b>En fonction</b> ; pour empêcher la collecte des données de contrôle de comptabilité MQI pour le gestionnaire, cliquez sur <b>Hors fonction</b> .	ACCTMQI
Comptabilité des files d'attente	Cette propriété indique s'il convient de collecter des données comptables sur l'activité des connexions des files d'attente hébergées par le gestionnaire de files d'attente. Pour activer la collecte de données comptables pour les files d'attente du gestionnaire de files d'attente, cliquez sur <b>On</b> ; pour désactiver la collecte de données comptables pour les files d'attente du gestionnaire de files d'attente ayant la valeur <code>Queue Manager</code> dans leur propriété <code>Queue accounting</code> (voir <a href="#">Propriétés file d'attente</a> ), cliquez sur <b>Off</b> ; pour désactiver la collecte de données comptables pour toutes les files d'attente du gestionnaire de files d'attente, quel que soit le paramètre de la propriété <code>Queue accounting</code> de la file d'attente, cliquez sur <b>Aucun</b> .	ACCTQ
Intervalle de comptabilité	Entrez l'intervalle, en secondes, entre deux opérations d'écriture de données de contrôle de comptabilité dans la file d'attente de contrôle. La valeur par défaut est de 1800 secondes (30 minutes).	ACCTINT
Remplacement de la comptabilité des connexions	Des applications peuvent remplacer la propriété de comptabilité MQI et la propriété de comptabilité des files d'attente à l'aide de l'option <code>Connect</code> dans les appels <code>MQCONN</code> . Pour permettre aux applications de remplacer les propriétés, cliquez sur <b>Activé</b> ; pour que les applications ne puissent pas remplacer les propriétés, cliquez sur <b>Désactivé</b> .	ACCTCONO

## Journal (Multiplatforms)

Multi

Le tableau ci-dessous répertorie les propriétés que vous pouvez définir dans la page **Journal** de la boîte de dialogue de propriétés d'un gestionnaire de files d'attente. Pour configurer les attributs de journalisation du gestionnaire de files d'attente, éditez les propriétés figurant dans la page **Journal**. Les propriétés figurant dans la page **Journal** se rapportent aux strophes des fichiers de configuration.

z/OS

Pour connaître les paramètres des journaux z/OS, voir [Journal \(z/OS uniquement\)](#).

Propriété	Explication	Indicatif de strophe
*Type de journal	Lecture seule. Cette propriété indique le type de journalisation utilisé par le gestionnaire de files d'attente. Vous ne pouvez pas modifier ce type une fois le gestionnaire de files d'attente créé.	LogType
*Chemin de journal	Lecture seule. Cette propriété indique l'emplacement des journaux du gestionnaire de files d'attente. Vous ne pouvez pas modifier la valeur de la propriété <code>Log path</code> après la création du gestionnaire de files d'attente.	LogDefaultPath
*Pages de fichier journal	Lecture seule. Cette propriété indique le nombre de pages de 4 ko présentes dans le fichier journal. Par exemple, si la valeur est 256, la taille du fichier correspond à 1 Mo.  La valeur par défaut est 4096, la taille du fichier est de 16 Mo.	LogFileSize

Propriété	Explication	Indicatif de strophe
*Journaux principaux	<p>Il s'agit des journaux alloués lors de la création du gestionnaire de files d'attente.</p> <p><b>Linux</b> <b>AIX</b> Sous AIX and Linux, entrez le nombre, de 2 à 510, de journaux principaux. La valeur par défaut est 3. Le nombre total de fichiers journaux principaux et secondaires doit être compris entre 3 et 511.</p> <p><b>Windows</b> Sous Windows, entrez le nombre, de 2 à 254, de journaux principaux. La valeur par défaut est 3. Le nombre total de fichiers journaux primaires et secondaires ne doit pas dépasser 255 et ne doit pas être inférieur à 3.</p> <p>La valeur est examinée lorsque le gestionnaire de files d'attente est créé ou démarré. Vous pouvez modifier la valeur après que le gestionnaire de files d'attente a été créé mais la modification n'est prise en compte qu'après le redémarrage du gestionnaire de files d'attente.</p>	LogPrimaryFiles
*Journaux secondaires	<p>Il s'agit des journaux alloués lorsque les fichiers primaires sont épuisés.</p> <p><b>Linux</b> <b>AIX</b> Sous AIX and Linux, entrez le nombre, de 1 à 509, de journaux secondaires. La valeur par défaut est 3. Le nombre total de fichiers journaux principaux et secondaires doit être compris entre 3 et 511.</p> <p><b>Windows</b> Sous Windows, entrez le nombre, de 1 à 253, de journaux secondaires. La valeur par défaut est 3. Le nombre total de fichiers journaux primaires et secondaires ne doit pas dépasser 255 et ne doit pas être inférieur à 3.</p>	LogSecondaryFiles
*Pages du journal tampon	<p>Entrez le nombre de pages, de 0 à 4096, du journal tampon (4 ko). Si vous indiquez un nombre compris entre 1 et 17, un minimum de 18 pages (78 ko) est utilisé. Si vous indiquez un nombre compris entre 18 et 4096, ce nombre est utilisé. Si vous indiquez 0, le gestionnaire de files d'attente sélectionne la taille.</p> <p><b>Windows</b> Sous Windows, pour IBM WebSphere MQ 7.0 et les versions ultérieures, la taille est 512 (2048 ko).</p> <p>La valeur par défaut est 0 (ce que le gestionnaire de files d'attente sélectionne sous la forme 512 (2048 Ko)). Si vous modifiez la valeur de cette propriété, redémarrez le gestionnaire de files d'attente afin que la modification soit prise en compte.</p>	LogBufferPages



Propriété	Explication	Indicatif de strophe
*Intégrité de l'écriture dans le journal	Il s'agit de la méthode que le journal d'événements utilise pour créer des enregistrements de journaux fiables. Si vous utilisez une antémémoire d'écriture non volatile (par exemple, si l'antémémoire d'écriture SSA est activée), le journal d'événements peut créer sans risque des enregistrements de journaux lors d'une seule opération d'écriture ; par conséquent, cliquez sur <b>SingleWrite</b> . Si vous souhaitez bénéficier d'un niveau d'intégrité plus élevé lors de la création des enregistrements de journaux, cliquez sur <b>DoubleWrite</b> pour exécuter une opération d'écriture supplémentaire ; si vous devez créer des enregistrements de journaux avec une intégrité totale, mais au détriment des performances, cliquez sur <b>TripleWrite</b> pour pouvoir exécuter une troisième opération d'écriture.	LogWriteIntegrity
Gestion de journal	<p>Méthode que vous utilisez pour gérer vos journaux. <b>LogManagement</b> s'applique uniquement lorsque <b>LogType</b> est LINÉAIRE.</p> <p>Si vous modifiez la valeur <b>LogManagement</b>, la modification n'est pas prise en compte tant que le gestionnaire de files d'attente n'est pas redémarré.</p> <p>Trois options sont proposées :</p> <p><b>Manuel</b> : vous gérez les domaines réservés aux journaux manuellement. Si vous spécifiez cette option, le gestionnaire de files d'attente ne réutilise pas et ne supprime pas les domaines réservés aux journaux, même s'ils ne sont plus nécessaires pour la reprise.</p> <p><b>Automatique</b> : les domaines réservés aux journaux sont gérés automatiquement par le gestionnaire de files d'attente. Si vous spécifiez cette option, le gestionnaire de files d'attente peut réutiliser ou supprimer les domaines réservés aux journaux dès qu'ils ne sont plus nécessaires pour la reprise. L'archivage n'est pas proposé.</p> <p><b>Archive</b> : les domaines réservés aux journaux sont gérés par le gestionnaire de files d'attente, mais vous devez notifier le gestionnaire de files d'attente une fois que l'archivage de chaque domaine réservé aux journaux est terminé.</p> <p>Si vous spécifiez cette option, le gestionnaire de files d'attente est libre de réutiliser ou de supprimer un domaine réservé aux journaux, dès qu'il a été averti qu'un domaine qui n'est plus nécessaire pour la reprise a été archivé.</p> <p>La valeur par défaut est <b>Manuel</b>.</p>	LogManagement

## Gestionnaires de ressources XA (Multiplatforms)



Le tableau ci-dessous répertorie les propriétés que vous pouvez définir dans la page **Gestionnaire de ressources XA** de la boîte de dialogue de propriétés d'un gestionnaire de files d'attente. La page **Gestionnaire de ressources XA** affiche les propriétés à éditer si le gestionnaire de files d'attente coordonne ses unités d'oeuvre avec les mises à jour de la base de données, par exemple le nom du gestionnaire de ressources (la base de données) et l'emplacement du fichier d'options, ce qui facilite

la communication entre IBM MQ et la base de données. Les propriétés de la page **Gestionnaire de ressources XA** se rapportent à la strophe XAResourceManager dans les fichiers de configuration.

Propriété	Explication	Indicatif de strophe
*Nom	Entrez le nom du gestionnaire de ressources (la base de données).	Nom
*SwitchFile	Entrez l'emplacement du fichier d'options qui facilite la communication entre IBM MQ et la base de données.	SwitchFile
*XAOpenString	Vous pouvez entrer une chaîne de données que transmet IBM MQ dans ses appels à la fonction xa_open du gestionnaire de base de données. IBM MQ et le gestionnaire de files d'attente appellent la fonction xa_open lors du démarrage du gestionnaire de files d'attente et lorsque vous effectuez le premier appel à MQBEGIN dans le processus d'application IBM MQ. La valeur par défaut est une chaîne de longueur zéro.	XAOpenString
*XACloseString	Vous pouvez entrer une chaîne de données que transmet IBM MQ dans ses appels à la fonction xa_close du gestionnaire de base de données. IBM MQ et le gestionnaire de files d'attente appellent la fonction xa_close lors du démarrage du gestionnaire de files d'attente et lorsque vous effectuez un appel à MQDISC dans le processus d'application IBM MQ, après avoir préalablement effectué un appel à MQBEGIN. La valeur par défaut est une chaîne de longueur zéro. Il est courant d'indiquer une chaîne de longueur zéro.	XACloseString
*Unité d'exécution de contrôle (ThreadOfControl)	Le gestionnaire de files d'attente utilise cette valeur à des fins de sérialisation. Si le client de base de données permet aux unités d'exécution d'appeler les fonctions XA sans sérialisation, la valeur de ThreadOfControl peut être THREAD. Si le client de base de données ne permet pas aux unités d'exécution d'appeler ses fonctions XA de cette manière, la valeur de ThreadOfControl doit être PROCESS. La valeur par défaut est PROCESS.	Unité d'exécution de contrôle

## Services optionnels (Multiplatforms)



Le tableau ci-dessous répertorie les propriétés figurant dans la page **Services optionnels** de la boîte de dialogue de propriétés d'un gestionnaire de files d'attente. La page **Services optionnels** affiche des informations sur les services optionnels installés sur votre ordinateur. Par défaut, seul le service d'autorisation OAM, est affiché. Les propriétés de la page **Services installables** se rapportent à la strophe Service dans les fichiers de configuration. Pour plus d'informations, voir [Configuration des services et des composants](#).

Propriété	Explication	Indicatif de strophe
*Nom du service	Lecture seule. Il s'agit du nom du service.	Nom
*Points d'entrée de service	Lecture seule. Il s'agit du nombre de points d'entrée définis pour le service, y compris les points d'entrée d'initialisation et de terminaison.	EntryPoints

Propriété	Explication	Indicatif de strophe
*Type de sécurité	Lecture seule. Il s'agit du type de sécurité mis en oeuvre pour ce gestionnaire de files d'attente. Default signifie que la stratégie de sécurité par défaut est utilisée ; NTSDs Required signifie qu'un identificateur de sécurité Windows est transmis à l'OAM lors des vérifications de sécurité.	SecurityPolicy
*ServiceComponents	Lecture seule. Il s'agit d'une liste des composants de service installés sur votre ordinateur.	ServiceComponents
*Nom	Lecture seule. Il s'agit du nom du composant.	nom_composant
*Service	Lecture seule. Il s'agit du nom du service optionnel.	nom_service
*Taille des données	Lecture seule. Il s'agit de la taille, en octets, de la zone de données transmise au composant à chaque appel. Une valeur de 0 est utilisée si aucune donnée de composant n'est requise.	taille
*Module	Lecture seule. Il s'agit du chemin du module contenant le code du composant.	nom_module

## Canaux

Le tableau ci-dessous répertorie les propriétés que vous pouvez définir dans la page **Canaux** de la boîte de dialogue de propriétés d'un gestionnaire de files d'attente. Pour configurer le comportement des canaux du gestionnaire de files d'attente, éditez les propriétés figurant dans la page **Canaux**.

### Propriétés de canal pour Multiplatforms

Sur Multiplatforms, les propriétés de la page **Canaux** correspondent à des strophes dans les fichiers de configuration. Vous ne pouvez pas éditer ces propriétés dans des gestionnaires de files d'attente réparties éloignées.

Propriété	Explication	Indicatif de strophe
*Nombre maximal de canaux	Indiquez le nombre maximal de canaux (compris entre 1 et 9 999) qui peuvent être actifs (y compris les canaux de connexion serveur associés à des clients connectés).   Pour z/OS, la valeur doit être comprise entre 1 et 9999, avec une valeur par défaut de 200.  Pour toutes les autres plateformes, la valeur doit être comprise entre 1 et 65535 avec une valeur par défaut de 100.  Sur un système de production, vous pouvez utiliser, par exemple, la valeur 1000. Si vous réduisez cette valeur, les canaux en cours d'exécution qui dépassent la nouvelle limite continuent de s'exécuter jusqu'à leur arrêt.	MaxChannels

Propriété	Explication	Indicatif de strophe
*Nombre maximal de canaux actifs	Entrez le nombre maximal de canaux pouvant être actifs simultanément. La valeur par défaut est la valeur spécifiée pour la propriété MaxChannels.   Pour z/OS, cette valeur doit être comprise entre 1 et 9999.  Pour toutes les autres plateformes, cette valeur doit être comprise entre 1 et 65535.	MaxActiveChannels
*Nombre max d'initiateurs	Indiquez le nombre maximal d'initiateurs autorisés. La valeur par défaut et maximale est 3.	MaxInitiators
*Type de liaison MQI	Sélectionnez le type de connexion que les canaux utilisent pour se connecter à des applications. Pour utiliser une connexion standard, cliquez sur <b>STANDARD</b> ; pour établir une connexion sans processus agent, cliquez sur <b>FASTPATH</b> .	MQBindType
*Adoption d'un nouveau MCA	Cette propriété indique si une instance MCA orpheline est adoptée (redémarrée) lorsqu'une nouvelle demande de canal entrant est détectée et correspond à la valeur de la propriété Adopt new MCA check.  Pour adopter tous les types de canal, entrez ALL. Si un canal FASTPATH ne peut pas être arrêté correctement, il n'est pas arrêté et l'adoption échoue.  Si vous n'avez pas besoin que les canaux orphelins soient adoptés, entrez No.	AdoptNewMCA Type
*Adoption de la vérification du nouveau MCA	Cette propriété spécifie les éléments à vérifier pour déterminer si un agent MCA doit être adopté lorsqu'un nouveau canal de communications entrantes détecté porte le même nom qu'un agent MCA actif. Tapez une ou plusieurs des valeurs ci-après, séparées par des virgules :  <ul style="list-style-type: none"> <li>• Pour vérifier le nom du gestionnaire de files d'attente et l'adresse réseau afin d'éviter que vos canaux ne soient arrêtés par inadvertance, entrez ALL</li> <li>• Pour vérifier l'adresse réseau, entrez ADDRESS</li> <li>• Pour vérifier le nom du gestionnaire de files d'attente, entrez NAME</li> <li>• Pour vérifier l'ID utilisateur d'exécution du gestionnaire de files d'attente, tapez QM</li> <li>• Pour ne pas effectuer de vérification, entrez NONE</li> </ul>	AdoptNewMCA Check
*Adoption du délai du nouveau MCA	Indiquez le délai, en nombre de secondes (compris entre 1 et 3600), pendant lequel le nouveau processus doit attendre l'arrêt du processus existant. La valeur par défaut est 60.	AdoptNewMCA Timeout

Propriété	Explication	Indicatif de strophe
*Longueur du pipeline	Pour qu'un MCA puisse transférer des messages à l'aide de plusieurs unités d'exécution, indiquez le nombre d'unités d'exécution concurrentes qui vont être utilisées par le canal. La valeur par défaut est 1 ; si vous entrez une valeur supérieure à 1, elle sera traitée comme 2. Assurez-vous de configurer le gestionnaire de files d'attente aux deux extrémités du canal pour qu'il ait une longueur de pipeline supérieure à 1. Le principe du pipeline n'est efficace que pour les canaux TCP/IP.	PipeLineLength

### ► z/OS Propriétés de canal pour z/OS

Sous z/OS, les propriétés de canal ne sont pas des propriétés de configuration ; ce sont des propriétés de gestionnaire de files d'attente ordinaires à l'instar de toutes les autres propriétés figurant dans la boîte de dialogue de propriétés de gestionnaire de files d'attente z/OS.

Propriété	Explication	Paramètre MQSC
Canaux actifs	Entrez le nombre maximal de canaux, de 1 à 9999, pouvant être actifs simultanément. La valeur par défaut est 200. Cette valeur ne doit pas dépasser celle de MAXCHL, qui définit le nombre maximum de canaux autorisés.	ACTCHL
Adaptateurs d'initiateur de canal	Indiquez le nombre de sous-tâches d'adaptateurs (compris entre 0 et 9999) à utiliser pour le traitement des appels IBM MQ. À titre d'information, le rapport entre les adaptateurs et les répartiteurs doit être d'environ 8 pour 5. Toutefois, si vous n'avez qu'un petit nombre de canaux, vous n'avez pas besoin de réduire la valeur de ce paramètre par rapport à la valeur par défaut. Paramètres suggérés : 8 (valeur par défaut) pour un système de test ; 20 pour un système de production. La spécification de 20 adaptateurs offre un plus haut niveau de parallélisme pour les appels IBM MQ. Cette caractéristique est importante pour les messages persistants. La spécification d'un nombre inférieur d'adaptateurs peut être plus appropriée pour des messages non persistants.	CHIADAPS
Adoption de la vérification du nouveau MCA	Cette propriété spécifie les éléments à vérifier pour déterminer si un agent MCA doit être adopté lorsqu'un nouveau canal de communications entrantes détecté porte le même nom qu'un agent MCA actif. Indiquez une ou plusieurs des valeurs ci-après, séparées par des virgules. Pour vérifier le nom du gestionnaire de files d'attente et l'adresse réseau afin d'éviter tout arrêt inopiné de vos canaux, cliquez sur <b>TOUT</b> ; pour vérifier l'adresse réseau, cliquez sur <b>Adresse réseau</b> ; pour vérifier le nom du gestionnaire de files d'attente, cliquez sur <b>Nom du gestionnaire de files d'attente</b> ; enfin, pour n'effectuer aucune vérification, cliquez sur <b>AUCUNE</b> .	ADOPTCHK
Adoption du nouveau type de MCA	Cette propriété indique si une instance MCA orpheline d'un type de canal donné doit redémarrer automatiquement lorsqu'une nouvelle requête de canal de communications entrantes correspondant aux paramètres d'adoption de la vérification du nouveau MCA est détectée. Cette propriété est en lecture seule.	ADOPTTYPE

Propriété	Explication	Paramètre MQSC
Répartiteurs d'initiateur de canal	Indiquez le nombre de distributeurs (compris entre 1 et 9999) à utiliser pour l'initiateur de canal. A titre de référence, utilisez un distributeur pour 50 canaux actifs. Cependant, si vous disposez d'un petit nombre de canaux, utilisez la valeur par défaut 5. Si vous utilisez TCP/IP, le nombre maximal de répartiteurs utilisés pour TCP/IP est 100, même si vous spécifiez une valeur importante pour cette propriété. Il est recommandé de spécifier la valeur 20 sur les systèmes de production pour gérer jusqu'à 1000 canaux actifs. Redémarrez l'initiateur de canal pour appliquer les modifications apportées à cette propriété.	CHIDISPS
Enregistrement auprès de WLM	Ce paramètre n'est plus utilisé. Il doit avoir la valeur <b>Non</b> .	DNSWLM
Délai du programme d'écoute	Indiquez le délai en secondes (compris entre 5 et 9999) entre les tentatives de relance du programme d'écoute effectuées par IBM MQ après un incident APPC ou TCP/IP. Lorsque le programme d'écoute est relancé sur TCP/IP, il utilise le port et l'adresse IP qu'il a employés à son premier lancement. Les modifications apportées à cette propriété sont appliquées pour les programmes d'écoute lancés ultérieurement. Elles n'ont pas d'impact sur les programmes d'écoute déjà démarrés.	LSTRTMR
Canaux utilisant LU6.2	Indiquez le nombre maximal de canaux pouvant être actifs ou de clients pouvant être connectés, qui utilisent le protocole de transmission LU 6.2. Saisissez une valeur comprise entre 0 et 9999. Si vous indiquez 0, le protocole de transmission LU 6.2 n'est pas utilisé. Cette valeur ne doit pas dépasser celle de MAXCHL, qui définit le nombre maximum de canaux autorisés.	LU62CHL
Nombre maximal de canaux	Indiquez le nombre maximal de canaux (compris entre 0 et 9999) qui peuvent être actifs (y compris les canaux de connexion serveur associés à des clients connectés). La valeur par défaut est 200. Sur un système de production, vous pouvez utiliser, par exemple, la valeur 1000. Si vous réduisez cette valeur, les canaux en cours d'exécution qui dépassent la nouvelle limite continuent de s'exécuter jusqu'à leur arrêt. La valeur des paramètres ACTCHL, LU62CHL et TCPCHL ne doit pas dépasser le nombre maximum de canaux autorisés.	MAXCHL
Adresse de port la plus basse	Indiquez le numéro de port le plus faible (compris entre 0 et 65535) à utiliser lors de l'établissement de liaison entre les canaux de communications sortantes. Lorsque tous les numéros de port entre la valeur de la propriété <code>Lowest port address</code> et la propriété <code>Highest port address</code> ont été utilisés, le canal sortant se lie à n'importe quel numéro de port disponible. La valeur par défaut 0 signifie que tous les canaux de communications sortantes sont liés à n'importe quel numéro de port disponible. Les modifications apportées à cette propriété sont appliquées pour les canaux lancés ultérieurement. Elles n'ont pas d'impact sur les canaux déjà démarrés.	OPORTMIN

Propriété	Explication	Paramètre MQSC
Adresse de port la plus élevée	Indiquez le numéro de port le plus élevé (compris entre 0 et 65535) à utiliser lors de l'établissement de liaison entre les canaux de communications sortantes. Lorsque tous les numéros de port entre la valeur de la propriété <code>Lowest port address</code> et la propriété <code>Highest port address</code> ont été utilisés, le canal sortant se lie à n'importe quel numéro de port disponible. La valeur par défaut 0 signifie que tous les canaux de communications sortantes sont liés à n'importe quel numéro de port disponible. Les modifications apportées à cette propriété sont appliquées pour les canaux lancés ultérieurement. Elles n'ont pas d'impact sur les canaux déjà démarrés.	OPORTMAX
Délai de réception	Indiquez le délai approximatif pendant lequel un canal TCP/IP attend la réception de données (y compris les pulsations) de son partenaire avant de redevenir inactif. Cette propriété s'applique uniquement aux canaux de transmission de messages ; elle ne s'applique pas aux canaux MQI. Pour plus d'informations, voir aussi la propriété <code>Receive timeout type</code> .	RCVTIME
Type de délai de réception	Définissez cette propriété pour indiquer comment la valeur de la propriété <code>Receive timeout</code> est interprétée. Pour indiquer que la valeur <code>Receive timeout</code> est un multiplicateur à appliquer à la valeur <code>Heartbeat interval</code> négociée pour déterminer la durée d'attente d'un canal, définissez la propriété <code>Receive timeout type</code> sur <b>Multiplication</b> , puis indiquez une valeur <code>Receive timeout</code> de zéro ou dans la plage 2 à 99 (si vous indiquez zéro, le canal ne dispose pas d'un délai d'attente pour recevoir des données de son partenaire) ; pour indiquer que la valeur <code>Receive timeout</code> correspond au nombre de secondes à ajouter à la valeur <code>Heartbeat interval</code> négociée pour déterminer la durée d'attente d'un canal, définissez <code>Receive timeout type</code> sur <b>Ajouter</b> , Puis spécifiez une valeur <code>Receive timeout</code> dans la plage 1 à 999999 ; pour indiquer que la valeur <code>Receive timeout</code> correspond au nombre de secondes que le canal doit attendre, définissez <code>Receive timeout type</code> sur <b>Egal</b> , puis indiquez une valeur <code>Receive timeout</code> dans la plage zéro à 999999 (si vous indiquez zéro, le canal n'exclut pas le délai d'attente pour recevoir des données de son partenaire).	RCVTTYPE
Délai de réception minimal	Indiquez le délai minimal en secondes (compris entre 0 et 999999) pendant lequel un canal TCP/IP attend la réception de données (y compris les pulsations) de son partenaire avant de redevenir inactif. Cette propriété s'applique uniquement aux canaux de transmission de messages ; elle ne s'applique pas aux canaux MQI. Si vous utilisez la propriété <code>Receive timeout type</code> pour indiquer que le temps d'attente du canal TCP/IP est relatif à la valeur négociée de la valeur <code>Heartbeat interval</code> du canal et que la valeur résultante est inférieure à la valeur de cette propriété, la valeur de cette propriété est utilisée.	RCVTMIN

Propriété	Explication	Paramètre MQSC
Canaux utilisant TCP	Indiquez le nombre maximal de canaux pouvant être actifs ou de clients pouvant être connectés, qui utilisent le protocole de transmission TCP/IP. Saisissez une valeur comprise entre 0 et 9 999 ; notez toutefois que TCP/IP risque de ne pas prendre en charge jusqu'à 9 999 canaux. Si vous indiquez 0, le protocole de transmission TCP/IP n'est pas utilisé. Cette valeur ne doit pas dépasser celle de MAXCHL, qui définit le nombre maximum de canaux autorisés.	TCPCHL
Conservation de TC	Indiquez si la fonction de signal de présence (Keepalive) est utilisée pour vérifier que l'autre extrémité de la connexion est toujours disponible. S'il n'est pas disponible, le canal est fermé. Pour indiquer que la fonction Keepalive ne doit pas être utilisée, cliquez sur <b>Non</b> ; pour indiquer que la fonction Keepalive doit être utilisée comme indiqué dans le fichier de configuration de profil TCP, cliquez sur <b>Oui</b> (l'intervalle est spécifié dans la propriété <u>Keepalive Interval</u> sur <u>Page étendue des propriétés de canal</u> ).	TCPKEEP
Type de pile TCP	Pour indiquer que l'initialisateur de canal utilise uniquement l'espace adresse TCP/IP spécifié dans la propriété TCP name, cliquez sur <b>Simple</b> ; pour indiquer que l'initialisateur de canal peut utiliser plusieurs espaces adresse TCP/IP et que la valeur par défaut est la valeur de la propriété TCP name, cliquez sur <b>Multiples</b> .	TCPSTACK
Démarrage automatique de la trace de l'initiateur de canal	Pour indiquer que la trace du demandeur de canal démarre automatiquement, cliquez sur <b>Yes</b> ; pour indiquer que la trace du démarreur de canal ne démarre pas automatiquement, cliquez sur <b>No</b> . Les modifications apportées à ce paramètre prennent effet lorsque l'initiateur de canal est relancé. Pour lancer ou arrêter la trace de l'initiateur de canal sans redémarrer ce dernier, utilisez la boîte de dialogue de trace après avoir lancé l'initiateur. Pour ouvrir la boîte de dialogue de trace, dans la vue <b>Navigateur</b> , cliquez avec le bouton droit de la souris sur <b>IBM MQ</b> , puis cliquez sur <b>Trace</b> .	TRAXSTR
Taille de la table de trace de l'initiateur de canal	Indiquez la taille en mégaoctets (comprise entre 2 et 2048) de l'espace réservé aux données de trace de l'initiateur de canal. Notez que les modifications apportées à cette propriété prennent effet immédiatement ; tout contenu de table de trace existant est perdu. Lorsque vous utilisez de grands espaces de données z/OS, veillez à ce que la mémoire secondaire soit suffisante sur le système pour prendre en charge toute activité de pagination z/OS associée. Vous devrez peut-être également augmenter la taille de vos fichiers SYS1.DUMP.	TRAXTBL
Nom de groupe DNS	Ce paramètre n'est plus utilisé.	DNSGROUP
Nom de groupe de LU	Saisissez le nom de LU générique qui doit être utilisé par le programme d'écoute LU 6.2 gérant les transmissions entrantes pour le groupe de partage de files d'attente. La longueur maximale de ce paramètre est de 8 caractères. Si aucun nom n'est spécifié, le programme d'écoute ne peut pas être utilisé. Les modifications apportées à cette propriété sont appliquées pour les programmes d'écoute lancés ultérieurement. Elles n'ont pas d'impact sur les programmes d'écoute déjà démarrés.	LUGROUP



Propriété	Explication	Paramètre MQSC
Nom de LU	Saisissez le nom de la LU à utiliser pour les transmissions LU 6.2 sortantes. Définissez cet attribut sur le nom de la LU que le programme d'écoute doit utiliser pour les transmissions entrantes. La longueur maximale de ce paramètre est de 8 caractères. Si aucun nom n'est spécifié, le nom de LU par défaut APPC/MVS doit être utilisé. Il s'agit d'une variable, de sorte que la propriété LU name doit toujours être définie si vous utilisez LU 6.2.	LUNAME
Suffixe de nom de membre LU6.2	Indiquez le suffixe du membre APPCPM de SYS1.PARMLIB. Ce suffixe désigne la LUADD de cet initiateur de canal.	
Nom TCP	Entrez le nom de l'unique ou du système TCP/IP par défaut à utiliser, en fonction de la valeur de la propriété TCP stack type. Il s'agit du nom de la pile z/OS UNIX System Services pour TCP/IP, tel qu'il est spécifié dans le paramètre SUBFILESYSTYPE NAME du membre BPXPRMxx de SYS1.PARMLIB. La valeur par défaut est TCPIP. La longueur maximale de ce paramètre est de huit caractères. Les modifications apportées à ce paramètre prennent effet lorsque l'initiateur de canal est relancé.	TCPNAME
Paramètre de service de l'initiateur de canal	Ce paramètre est réservé à IBM.	CHISERV

## TCP (Multiplatforms)



Le tableau ci-dessous répertorie les propriétés que vous pouvez définir dans la page **TCP** de la boîte de dialogue de propriétés d'un gestionnaire de files d'attente. Si le gestionnaire de files d'attente utilise le protocole de transfert TCP/IP pour communiquer avec les autres gestionnaires de files d'attente, éditez les propriétés dans la page **TCP**. Les propriétés figurant dans la page **TCP** se rapportent aux strophes des fichiers de configuration.

Propriété	Explication	Indicatif de strophe
*Port TCP	Indiquez le numéro de port utilisé pour les sessions TCP/IP. La valeur par défaut est 1414.  Le paramètre du port TCP définit la strophe du port TCP pour le gestionnaire de files d'attente. De la sorte :  1. Un canal dont le nom de connexion (CONNNAME) ne spécifie pas de numéro de port utilise ce numéro de port.  2. La commande : <code>runmq1sr -t tcp -m YOUR_QM_NAME</code> utilise ce numéro de port où <code>VOTRE_NOM_QM</code> est le nom de votre gestionnaire de files d'attente.	Port
*Bibliothèque TCP 1	Indiquez le nom de la DLL de socket TCP/IP. La valeur par défaut est WSOCK32.	Library1
*Bibliothèque TCP 2	S'il existe deux sockets TCP/IP, entrez le nom de la deuxième DLL de socket TCP/IP ; s'il n'existe qu'un seul socket TCP/IP, entrez le même nom que pour la propriété TCP library 1. La valeur par défaut est WSOCK32.	Library2

Propriété	Explication	Indicatif de strophe
*Conservation de TCP	TCP peut vérifier périodiquement que l'autre extrémité de la connexion est toujours disponible. Si la connexion n'est plus disponible, elle est fermée. Pour configurer TCP afin que ces vérifications soient effectuées, cliquez sur <b>OUI</b> ; pour que TCP n'effectue pas ces vérifications, cliquez sur <b>NON</b> . La valeur par défaut est YES.	KeepAlive
*File de connexion du programme d'écoute TCP	Indiquez le nombre maximal de demandes de connexion en attente. La valeur par défaut est -1, qui correspond à la valeur par défaut sur le système d'exploitation.  <div style="display: flex; align-items: center; gap: 10px;"> <span style="background-color: #800000; color: white; padding: 2px 5px;">Windows</span> <span style="background-color: #008000; color: white; padding: 2px 5px;">Linux</span> </div> La valeur par défaut est 100 sur Windows et Linux (plateformes x86 et x86-64).	ListenerBackLog

## LU6.2 (Multiplatforms)



Le tableau ci-dessous répertorie les propriétés que vous pouvez définir dans la page **LU6.2** de la boîte de dialogue de propriétés d'un gestionnaire de files d'attente. Si le gestionnaire de files d'attente utilise le protocole de transfert LU 6.2 pour communiquer avec les autres gestionnaires de files d'attente, éditez les propriétés dans la page **LU6.2**. Les propriétés figurant dans la page **LU6.2** se rapportent aux strophes des fichiers de configuration.

Propriété	Explication	Indicatif de strophe
*Nom TP LU6.2	Indiquez le nom du TP à lancer sur le site distant.	TPName
*Bibliothèque LU6.2 1	Indiquez le nom de la DLL APPC. La valeur par défaut est WCPIC32.	Library1
*Bibliothèque LU6.2 2	S'il existe deux APPC, entrez le nom de la seconde DLL APPC ; s'il n'y a qu'une seule APPC, entrez le même nom que pour la propriété LU6.2 library 1. La valeur par défaut est WCPIC32.	Library2
*LU locale LU6.2	Indiquez le nom de l'unité logique à utiliser sur les systèmes locaux.	LocalLU

## NetBIOS (Multiplatforms)



Le tableau ci-dessous répertorie les propriétés que vous pouvez définir dans la page **NetBIOS** de la boîte de dialogue de propriétés d'un gestionnaire de files d'attente. Si le gestionnaire de files d'attente utilise le protocole de transfert NetBIOS pour communiquer avec les autres gestionnaires de files d'attente, éditez les propriétés dans la page **NetBIOS**. Les propriétés figurant dans la page **NetBIOS** se rapportent aux strophes des fichiers de configuration.

Propriété	Explication	Indicatif de strophe
*Nom local NetBIOS	Indiquez le nom sous lequel cet ordinateur va être identifié sur le réseau local (LAN).	LocalName
*Nombre de sessions NetBIOS	Indiquez le nombre de sessions à allouer. La valeur par défaut est 1.	NumSession

Propriété	Explication	Indicatif de strophe
*Nombre de noms NetBIOS	Indiquez le nombre de noms à allouer. La valeur par défaut est 1.	NumNames
*Numéro de la carte NetBIOS	Indiquez le numéro de l'adaptateur de réseau local à utiliser. La valeur par défaut est 0.	AdapterNum
*Nombre de commandes NetBIOS	Indiquez le nombre de commandes à allouer. La valeur par défaut est 1.	NumCommands
*Bibliothèque NetBIOS 1	Indiquez le nom de la DLL NetBIOS. La valeur par défaut est NETAPI32.	Library1

## SPX (Multiplatforms)



Le tableau ci-dessous répertorie les propriétés que vous pouvez définir dans la page **SPX** de la boîte de dialogue de propriétés d'un gestionnaire de files d'attente. Si le gestionnaire de files d'attente utilise le protocole de transfert SPX pour communiquer avec les autres gestionnaires de files d'attente, éditez les propriétés dans la page **SPX**. Les propriétés figurant dans la page **SPX** se rapportent aux strophes des fichiers de configuration.

Propriété	Explication	Indicatif de strophe
*Socket SPX	Indiquez le numéro de socket SPX au format hexadécimal. La valeur par défaut est SE86.	Socket
*Bibliothèque SPX 1	Indiquez le nom de la DLL SPX. La valeur par défaut est WSOCK32.	Library1
*Bibliothèque SPX 2	S'il existe un second SPX, entrez le nom de la deuxième DLL SPX ; s'il n'y a qu'un seul SPX, entrez le même nom que pour la propriété SPX library 1. La valeur par défaut est WSOCK32.	Library2
*Conservation de SPX	SPX peut vérifier périodiquement que l'autre extrémité de la connexion est toujours disponible. Si la connexion n'est plus disponible, elle est fermée. Pour configurer SPX afin que ces vérifications soient effectuées, cliquez sur <b>OUI</b> ; pour que SPX n'effectue pas ces vérifications, cliquez sur <b>NON</b> . La valeur par défaut est YES.	KeepAlive
*Numéro de carte SPX	Indiquez le numéro de l'adaptateur de réseau local à utiliser. La valeur par défaut est 0.	BoardNum

## Publication/Abonnement

Le tableau ci-dessous répertorie les propriétés que vous pouvez définir dans la page **Publication/Abonnement** de la boîte de dialogue de propriétés d'un gestionnaire de files d'attente. La page **Publication/abonnement** remplace l'application **cfgmqbrk** qui était fournie avec les versions précédentes d'IBM MQ. Pour configurer le gestionnaire de files d'attente pour la publication/abonnement de messages, éditez les propriétés de la page **Publication/Abonnement**. Les propriétés figurant dans la page **Publication/Abonnement** se rapportent aux strophes des fichiers de configuration. Pour plus d'informations sur les strophes individuelles, voir [Configuration des services et des composants](#).

Propriété	Explication	Paramètre MQSC
Mode publication/abonnement	<p>Le mode <b>Publication/abonnement</b> permet la coexistence des moteurs de publication/abonnement dans les versions antérieures du produit. Les trois options possibles sont :</p> <p>Compatibilité qui signifie que le moteur de publication/abonnement V7 est activé, mais que l'interface de publication/abonnement en file d'attente est désactivée. Cela signifie que le moteur de publication/abonnement de version 7 peut coexister avec les moteurs de publication/abonnement existants. Il s'agit de la valeur par défaut pour les gestionnaires de files d'attente existants.</p> <p>Activé qui signifie que le moteur de publication/abonnement V7 est activé, et que l'interface de publication/abonnement en file d'attente est activée. Il s'agit de la valeur par défaut pour les gestionnaires de files d'attente nouvellement créés.</p> <p>Désactivé qui signifie que toutes les fonctions de publication/abonnement sont désactivées.</p>	PSMODE
Nombre de relances de message	<p>Nombre de fois où le canal retente de se connecter au gestionnaire de files d'attente éloignées avant de signaler qu'il ne peut pas transmettre le message à la file distante. Cette propriété contrôle l'action de l'agent MCA uniquement si la propriété Nom d'exit de relance de message n'est pas spécifiée. Si la propriété Nom d'exit de relance de message a été indiquée, la valeur de la propriété Nombre de relances de message est transmise à l'exit, mais c'est l'exit, et non la propriété Nombre de relances de message, qui contrôle le nombre de relances effectuées. La valeur maximale est 999999999 et la valeur par défaut est 5.</p>	MRRTY
Point de synchronisation de publication/abonnement	<p>Cette option détermine si les messages seront traités sous le contrôle d'un point de synchronisation. Les deux options possibles sont :</p> <p>Si persistant. Le message est traité sous le contrôle d'un point de synchronisation si le message est persistant. Il s'agit de la valeur par défaut.</p> <p>YES. Tous les messages sont traités sous le contrôle d'un point de synchronisation.</p>	PSSYNCP
Message en entrée non persistant non distribué	<p>Cette propriété détermine ce que le moteur de publication/abonnement doit faire des messages en entrée non persistants qui n'ont pas été distribués. Les deux options possibles sont :</p> <p>Suppression. Le message non persistant non distribué est supprimé. Il s'agit de la valeur par défaut.</p> <p>Conservation. Le message non persistant non distribué n'est pas supprimé. Le moteur de publication/abonnement tente de traiter ce message à intervalles appropriés et ne continue pas à traiter les messages qui suivent.</p>	PSNPMSG

Propriété	Explication	Paramètre MQSC
Réponse non persistante non distribuée	<p>Cette propriété détermine ce que le moteur de publication/abonnement doit faire des réponses non persistantes qui n'ont pas été distribuées. Les quatre options possibles sont :</p> <p><b>Suppression.</b> La réponse non persistante est supprimée si elle ne peut être placée dans la file d'attente des réponses.</p> <p><b>Conservation.</b> La réponse non persistante n'est pas supprimée ni placée dans la file d'attente de rebut. Le moteur de publication/abonnement annule l'opération en cours et la retente à intervalles appropriés, et ne continue pas à traiter les messages qui suivent.</p> <p><b>Normal.</b> Les réponses non persistantes qui ne peuvent être placées dans la file d'attente des réponses sont placées dans la file d'attente de rebut. Si elles ne peuvent être placées dans la file d'attente de rebut, elles sont supprimées. Il s'agit de la valeur par défaut.</p> <p><b>Sécurisé.</b> Les réponses non persistantes qui ne peuvent être placées dans la file d'attente des réponses sont placées dans la file d'attente de rebut. Si la réponse ne peut être envoyée ni placée dans la file d'attente de rebut, le moteur de publication/abonnement annule l'opération en cours et la retente à intervalles appropriés, et ne continue pas à traiter les messages qui suivent.</p>	PSNPRES
Durée de l'arborescence	<p>Durée, en secondes, des rubriques non administratives. Si ce noeud non administratif ne comporte plus d'abonnements actifs, ce paramètre détermine la durée pendant laquelle le gestionnaire de files d'attente attend avant de supprimer ce noeud.</p> <p>Seules les rubriques non administratives utilisées par un abonnement durable sont conservées après recyclage du gestionnaire de files d'attente. Spécifiez une valeur comprise entre 0 et 604000. La valeur 0 indique que les rubriques non administratives ne sont pas supprimées par le gestionnaire de files d'attente. La valeur par défaut initiale du gestionnaire de files d'attente est 1800.</p>	TREELIFE
Parent	<p>Nom du gestionnaire de files d'attente parent auquel le gestionnaire de files d'attente local doit se connecter en tant qu'enfant de la hiérarchie. Si la zone est vide, le gestionnaire de files d'attente ne possède pas de gestionnaire de files d'attente parent et, s'il existe un gestionnaire de files d'attente parent, il est déconnecté.</p> <p>Pour qu'un gestionnaire de files d'attente puisse se connecter à un gestionnaire de files d'attente en tant qu'enfant de sa hiérarchie, les canaux doivent exister dans les deux directions, entre le gestionnaire de files d'attente parent et le gestionnaire de files d'attente enfant.</p>	PARENT
Chemin de l'exit de publication	Nom du module qui contient le code d'exit de publication. La longueur maximale de cette zone est de 128 caractères. La valeur par défaut n'indique aucun exit de publication.	Non disponible
Fonction de l'exit de publication	Nom du point d'entrée de fonction dans le module qui contient le code d'exit de publication. La longueur maximale de cette zone est de 128 caractères.	Non disponible

Propriété	Explication	Paramètre MQSC
Données de l'exit de publication	Si le gestionnaire de files d'attente utilise un exit de publication, il appelle l'exit en communiquant une structure MQPSXP comme entrée. Les données spécifiées avec cette propriété sont fournies dans la zone ExitData. La longueur maximale de cette zone est de 128 caractères. La valeur par défaut est de 32 caractères blancs.	Non disponible
Mise en cluster de publication/abonnement	Contrôle si ce gestionnaire de files d'attente participe à la mise en cluster de publication/abonnement. Les deux options possibles sont :  Activé qui signifie que ce gestionnaire de files d'attente peut participer à la mise en cluster de publication/abonnement. Il s'agit de la valeur par défaut pour les gestionnaires de files d'attente nouvellement créés.  Désactivé qui signifie que ce gestionnaire de files d'attente ne peut pas participer à la mise en cluster de publication/abonnement.	PSCLUS

## Archive (z/OS)



Le tableau ci-dessous répertorie les propriétés ou paramètres d'archivage des journaux système du gestionnaire de files d'attente qui s'affichent dans le tableau **Initiale** de la boîte de dialogue Archive du gestionnaire. Les valeurs indiquées dans le tableau intitulé **Initiale** ont été appliquées lorsque le gestionnaire de files d'attente a chargé le module de paramètres système au démarrage. Vous pouvez temporairement modifier et remplacer certaines de ces valeurs pendant l'exécution du gestionnaire ; les nouvelles valeurs s'affichent dans le tableau intitulé **Définition**. Les paramètres que vous pouvez remplacer sont marqués d'un astérisque (\*). Pour plus de détails sur les propriétés de la table **Enregistrement de la bande d'archivage**, voir [Bande d'archivage](#).

La propriété MQSC équivalente pour la commande SET ARCHIVE est affichée pour chaque paramètre. Pour plus d'informations sur la commande SET ARCHIVE, voir [SET ARCHIVE](#).

Propriété	Explication	Paramètre MQSC
Type de paramètre	Cette propriété indique le type d'information affiché dans le tableau. Le tableau intitulé <b>Initiale</b> présente les valeurs initiales ayant été appliquées lorsque le gestionnaire de files d'attente a chargé le module de paramètres système au démarrage. Le tableau intitulé <b>Définition</b> présente les valeurs qui ont été manuellement remplacées depuis le démarrage du gestionnaire de files d'attente.	(Non applicable)
*Unité d'allocation	Indiquez l'unité dans laquelle sont effectuées les allocations d'espace principal ou secondaire : <b>cylindres</b> , <b>pistes</b> ou <b>blocs</b> . La valeur par défaut correspond aux <b>blocs</b> .	ALCUNIT
*Préfixe d'archive 1	Indiquez le préfixe du nom du premier fichier d'archivage. Voir la propriété <code>Time stamp format</code> pour une description de la manière dont les fichiers sont nommés et pour les restrictions sur la longueur du préfixe. Le préfixe par défaut est CSQARC1.	ARCPFX1

Propriété	Explication	Paramètre MQSC
*Préfixe d'archive 2	Indiquez le préfixe du nom du deuxième fichier d'archivage. Voir la propriété <code>Time stamp format</code> pour une description de la manière dont les fichiers sont nommés et pour les restrictions sur la longueur du préfixe. Le préfixe par défaut est CSQARC2.	ARCPFX2
*Délai de conservation des fichiers archivés	Indiquez le délai de conservation en jours (compris entre 0 et 9999) à prendre en compte lorsque le fichier d'archivage est créé. La valeur par défaut est 9999.	ARCRETN
*Code de routage	Indiquez la liste des codes de routage z/OS des messages relatifs aux fichiers d'archivage qui sont adressés à l'opérateur. Cette zone est ignorée si la valeur de la propriété <code>Waiting for reply</code> est <code>No</code> . Entrez jusqu'à 14 codes de routage, chacun ayant une valeur entre 1 et 16, séparés par des virgules. Spécifiez au moins un code.	ARCWRTC
*Attente d'une réponse	Indiquez si un message doit être envoyé à l'opérateur et si une réponse doit être reçue avant toute tentative de montage d'un fichier d'archivage. Les autres utilisateurs IBM MQ peuvent être forcés d'attendre le montage du fichier, mais ils ne sont pas affectés par le fait qu'IBM MQ attend la réponse au message. Si le montage des fichiers d'archivage par le périphérique, par exemple une unité de bande, requiert beaucoup de temps, cliquez sur <b>Oui</b> ; si les délais de montage du périphérique sont courts, par exemple dans le cas d'une unité DASD, cliquez sur <b>Non</b> .	ARCWTOR
*Taille de bloc	Indiquez la taille de bloc, comprise entre 4097 et 28672 (arrondie au multiple le plus proche de 4 096), du fichier d'archivage. La taille de bloc doit être compatible avec le type d'unité indiqué pour la propriété <code>Archive unit 1</code> . Ce paramètre est ignoré pour les fichiers gérés par le sous-système de gestion de l'archivage (SMS).	Taille de bloc
*Catalogue	Indiquez si les fichiers d'archivage sont placés dans le catalogue de la fonction de catalogage intégrée (ICF) principale. Pour archiver les fichiers journaux qui sont catalogués, cliquez sur <b>Oui</b> ; pour archiver les fichiers journaux qui ne sont pas catalogués, cliquez sur <b>Non</b> . Valeur par défaut : <b>No</b> .	CATALOG
*Compression	Indiquez si les données consignées dans les journaux archivés doivent être comprimées. Cette option s'applique uniquement à un périphérique 3480 ou 3490 disposant du dispositif de compression de données (IDRC). Lorsque ce dispositif est activé, le matériel de l'unité de contrôle de bande offre une densité d'enregistrement des données beaucoup plus élevée que la normale, permettant d'enregistrer un plus grand nombre de données sur chaque volume. Si vous souhaitez compresser les données, cliquez sur <b>Oui</b> ; si vous n'utilisez pas un périphérique 3480 équipé du dispositif IDRC ou un modèle de base 3490, à l'exclusion du 3490E, cliquez sur <b>Non</b> .	COMPACT
*Allocation d'espace principal	Indiquez l'allocation d'espace principal pour les données DASD dans l'unité que vous avez spécifiée dans la propriété <code>Allocation units</code> . Cette valeur doit être comprise entre 1 et 999. Pour savoir comment déterminer la valeur requise, reportez-vous au <i>guide d'installation du système z/OS</i> .	PRIQTY

Propriété	Explication	Paramètre MQSC
*Allocation d'espace secondaire	Indiquez l'allocation d'espace secondaire pour les fichiers DASD dans l'unité que vous avez spécifiée dans la propriété Allocation units. Cette valeur doit être supérieure à 0.	SECQTY
*Protection	Indiquez si les fichiers d'archivage doivent être protégés par des profils ESM (gestionnaire de sécurité externe) discrets lors de leur création. Cliquez sur <b>Oui</b> pour créer des profils de fichiers discrets à la fin du traitement de déchargement des journaux. La protection ESM doit être active pour IBM MQ, l'ID utilisateur associé à l'espace adresse du gestionnaire de files d'attente IBM MQ doit être autorisé à créer ces profils et la classe TAPEVOL doit être active si vous archivez sur bande. Si vous ne souhaitez pas créer de profil, cliquez sur <b>Non</b> .	PROTECT
*Intervalle de mise au repos	Indiquez le délai maximal en secondes (compris entre 1 et 999) autorisé pour la mise au repos lorsqu'une commande ARCHIVE LOG est lancée avec la spécification MODE(QUIESCE).	QUIESCE
*Format d'horodatage	Indiquez si le nom du fichier d'archivage comporte un horodatage. Pour inclure un horodatage dans le nom, cliquez sur <b>Oui</b> ou <b>Etendu</b> , selon le format souhaité. Si vous ne souhaitez pas inclure un horodatage dans le nom, cliquez sur <b>Non</b> . Pour plus d'informations sur les formats, voir <a href="#">SET ARCHIVE</a> .	TSTAMP
*Unité d'archivage 1	Indiquez le type de périphérique ou le nom d'unité du périphérique qui est utilisé pour stocker la première copie du fichier d'archivage.	UNIT
*Unité d'archivage 2	Indiquez le type de périphérique ou le nom d'unité du périphérique qui est utilisé pour stocker la deuxième copie du fichier d'archivage.	UNIT2

## Bande d'archivage (z/OS)



Le tableau ci-dessous répertorie les propriétés de bande d'archivage qui sont utilisées dans les enregistrements de bande d'archivage du gestionnaire de files d'attente. Ces enregistrements sont répertoriés dans le tableau **Enregistrements de la bande d'archivage** de la boîte de dialogue Archive. Vous ne pouvez pas modifier ces valeurs.

Paramètre	Explication
Type de paramètre	Cette propriété indique le type d'information affiché dans le tableau. Le tableau intitulé <b>Initiale</b> présente les valeurs initiales ayant été appliquées lorsque le gestionnaire de files d'attente a chargé le module de paramètres système au démarrage. Le tableau intitulé <b>Définition</b> présente les valeurs qui ont été manuellement remplacées depuis le démarrage du gestionnaire de files d'attente.
Adresse de l'unité de bande	Adresse physique de l'unité de bande affectée à la lecture du journal d'archivage.



Paramètre	Explication
Statut d'unité de bande	Statut de l'unité de bande. <b>Occupé</b> signifie que l'unité de bande est occupée au traitement d'un fichier d'archivage ; <b>Prémontage</b> indique que l'unité de bande est active et affectée au prémontage ; <b>Disponible</b> signifie que l'unité de bande est disponible, inactive et en attente de travail ; enfin, <b>Inconnu</b> indique que le statut de l'unité de bande est inconnu.
ID corrélation de journal	ID corrélation associé à l'utilisateur de la bande en cours de traitement. Aucun ID corrélation n'est indiqué s'il n'existe aucun utilisateur en cours.
Numéro série du volume de bande	Numéro de série de volume de la bande qui est montée.
Nom de l'ensemble de données	Nom de l'ensemble de données figurant sur le volume de bande qui est en cours de traitement ou qui a été traité en dernier.

## Contrôle des statistiques (z/OS)



Le tableau ci-dessous répertorie les propriétés que vous pouvez définir dans la page **Contrôle des statistiques** de la boîte de dialogue de propriétés d'un gestionnaire de files d'attente. Pour collecter des données statistiques sur l'activité du gestionnaire de files d'attente, éditez les propriétés figurant dans la page **Contrôle des statistiques**.

Propriété	Explication	Paramètre MQSC
Statistiques de canal	Cette propriété indique s'il convient de collecter des données statistiques sur l'activité des canaux hébergés par le gestionnaire de files d'attente. Les données statistiques sont écrites dans SMF. Pour désactiver la collecte de données statistiques pour les canaux du gestionnaire de files d'attente ayant la valeur Gestionnaire de files dans leur propriété Channel statistics, cliquez sur <b>Off</b> . Afin de désactiver la collecte de données statistiques pour tous les canaux du gestionnaire de files d'attente, quelle que soit la valeur de la propriété Statistiques de canal du canal, cliquez sur <b>Aucun</b> . Afin d'activer la collecte de données pour les canaux pour lesquels la propriété Statistiques de canal comporte la valeur Gestionnaire de files d'attente, ainsi que pour activer la collecte de données pour les canaux de connexion serveur, cliquez sur <b>Faible, Moyen</b> ou <b>Élevé</b> . Pour plus d'informations sur l'édition des propriétés de canal de la page <b>Statistiques</b> , voir «Page Statistiques», à la page 443.	STATCHL
Statistiques des canaux CLUSSDR définis automatiquement	Cette propriété indique s'il convient de collecter des données statistiques sur l'activité des canaux émetteurs de cluster définis automatiquement. Les données statistiques sont écrites dans SMF. Pour hériter de la valeur de la propriété Channel statistics du gestionnaire de files d'attente, cliquez sur <b>Gestionnaire de files</b> ; pour désactiver la collecte de données pour les canaux émetteurs de cluster définis automatiquement sur le gestionnaire de files d'attente, cliquez sur <b>Aucun</b> ; pour activer la collecte de données, cliquez sur <b>Faible, Moyen</b> ou <b>Élevé</b> .	STATACLS

## Contrôle de la comptabilité (z/OS)

z/OS

Le tableau ci-dessous répertorie les propriétés que vous pouvez définir dans la page **Contrôle de la comptabilité** de la boîte de dialogue de propriétés d'un gestionnaire de files d'attente. Pour collecter des données sur l'activité d'une connexion, éditez les propriétés de la page **Contrôle de comptabilité**.

Propriété	Explication	Paramètre MQSC
Comptabilité des files d'attente	Cette propriété indique s'il convient de collecter des données comptables sur l'activité des connexions des files d'attente hébergées par le gestionnaire de files d'attente. Pour activer la collecte de données comptables pour les files d'attente du gestionnaire de files d'attente, cliquez sur <b>On</b> ; pour désactiver la collecte de données comptables pour les files d'attente du gestionnaire de files d'attente ayant la valeur <code>Queue Manager</code> dans leur propriété <code>Queue accounting</code> (voir <a href="#">Propriétés file d'attente</a> ), cliquez sur <b>Off</b> ; pour désactiver la collecte de données comptables pour toutes les files d'attente du gestionnaire de files d'attente, quel que soit le paramètre de la propriété <code>Queue accounting</code> de la file d'attente, cliquez sur <b>Aucun</b> .	ACCTQ



## Journal (z/OS)

z/OS

Le tableau ci-dessous répertorie les propriétés ou paramètres des journaux système du gestionnaire de files d'attente, qui sont affichés dans le tableau intitulé **Initiale** de la boîte de dialogue Journal du gestionnaire. Les valeurs indiquées dans le tableau intitulé **Initiale** ont été appliquées lorsque le gestionnaire de files d'attente a chargé le module de paramètres système au démarrage. Vous pouvez temporairement modifier et remplacer certaines de ces valeurs pendant l'exécution du gestionnaire ; les nouvelles valeurs s'affichent dans le tableau intitulé **Définition**. Les paramètres que vous pouvez remplacer sont marqués d'un astérisque (\*). Pour plus de détails sur les propriétés de la table **Enregistrement de copie de journal**, voir [Copie de journal](#).

La propriété MQSC équivalente pour la commande SET LOG est affichée pour chaque paramètre. Pour plus d'informations sur la commande SET LOG, voir [SET LOG](#).



Paramètre	Explication	Paramètre MQSC
Type de paramètre	Cette propriété indique le type d'information affiché dans le tableau. Le tableau intitulé <b>Initiale</b> présente les valeurs initiales ayant été appliquées lorsque le gestionnaire de files d'attente a chargé le module de paramètres système au démarrage. Le tableau intitulé <b>Définition</b> présente les valeurs qui ont été manuellement remplacées depuis le démarrage du gestionnaire de files d'attente.	(Non applicable)
*Intervalle de désallocation	Indiquez le délai, en minutes, pendant lequel une unité de bande de lecture d'archive allouée peut rester inutilisée avant d'être libérée. Cette valeur peut être comprise entre 0 et 1440. Si la valeur 0 est définie, l'unité de bande est libérée immédiatement ; si la valeur 1440 est définie, l'unité de bande n'est jamais libérée.	DEALLCT

Paramètre	Explication	Paramètre MQSC
*Compression de journal	Indique la technique de compression de données de journal utilisée pour la consignation des messages persistants.  Si la valeur est NONE, la compression de journal est désactivée. Il s'agit de la valeur par défaut.  <b>RLE</b> signifie que la compression du journal du codage RLE est activée.  <b>ANY</b> signifie que tout algorithme de compression pris en charge par le gestionnaire de files d'attente est activé. Dans IBM WebSphere MQ 7.0.1, le seul algorithme de compression possible pour la valeur <b>ANY</b> est <b>RLE</b> .	COMPLOG
*Nombre maximal de journaux archivés	Indiquez le nombre maximal de volumes de journaux archivés pouvant être enregistrés dans le fichier BSDS.	MAXARCH
*Nombre maximal d'unités de bande	Indiquez le nombre maximal d'unités de bande dédiées pouvant être allouées pour la lecture des volumes de bande de journaux archivés. Cette valeur remplace celle définie pour MAXRTU par CSQ6LOGP dans les paramètres du système d'archivage. Cela, avec la propriété Deallocation interval, permet à IBM MQ d'optimiser la lecture des journaux d'archivage à partir des unités de bande.	MAXRTU
Taille du tampon d'entrée	Indique la taille de la mémoire tampon d'entrée pour les fichiers journaux actifs et les fichiers d'archivage.	INBUFF
Taille du tampon de sortie	Indique la taille de la mémoire tampon de sortie pour les fichiers journaux actifs et les fichiers d'archivage.	OUTBUFF
*Nombre de tampons en sortie	Indique le nombre de mémoires tampons de sortie à remplir avant qu'elles ne soient enregistrées dans les ensembles de données de journaux actifs.	WRTHRSH
Archivage des journaux	Indique si l'archivage est activé ou désactivé. La valeur <b>Oui</b> signifie que l'archivage est activé, tandis que la valeur <b>Non</b> spécifie qu'il est désactivé.	OFFLOAD
Utilisation de la double consignation	Indique si la double consignation est utilisée. La valeur <b>Oui</b> signifie que la double consignation est utilisée, tandis que la valeur <b>Non</b> spécifie qu'elle n'est pas employée.	TWOACTV
Utilisation de la double consignation des archives	Indique si la double consignation des archives est utilisée. La valeur <b>Oui</b> signifie que la double consignation des archives est utilisée, tandis que la valeur <b>Non</b> spécifie qu'elle n'est pas employée.	TWOARCH
BSDS en double utilisé	Indique si le mode BSDS double est utilisé. La valeur <b>Oui</b> signifie que le mode BSDS double est utilisé, tandis que la valeur <b>Non</b> spécifie qu'il n'est pas employé.	TWOBSDS
  zHyperWrite activé	Indique si les écritures dans les ensembles de données de journaux actifs utilisent zHyperWrite si les ensembles de données sont compatibles avec zHyperWrite. <b>Yes</b> signifie que zHyperWrite est utilisé ; <b>No</b> signifie que zHyperWrite n'est pas utilisé.	ZHYWRITE

## Copie de journal (z/OS)



Le tableau ci-dessous répertorie les propriétés de copie de journal qui sont utilisées dans les enregistrements de copie du journal du gestionnaire de files d'attente. Ces enregistrements sont répertoriés dans le tableau **Enregistrements de copie du journal** de la boîte de dialogue Journal du gestionnaire. Vous ne pouvez pas modifier ces valeurs.

Paramètre	Explication
Numéro de la copie de journal	Correspond au numéro de la copie.
Journal utilisé	Indique le pourcentage de l'ensemble de données de journal actif qui a été utilisé.
Nom de l'ensemble de données	Indique le nom de l'ensemble de données de journal actif. Si la copie n'est pas active, aucun nom n'est renvoyé.
  Compatible avec zHyperWrite	Indique si des données peuvent être écrites dans l'ensemble de données à l'aide de zHyperWrite. Pour ce faire, vous devez activer le gestionnaire de files d'attente pour zHyperWrite.

## Sécurité (z/OS)



Le tableau ci-dessous répertorie les propriétés ou paramètres de sécurité système du gestionnaire de files d'attente. Vous pouvez modifier deux des valeurs ; les paramètres que vous pouvez modifier sont marqués d'un astérisque (\*). Pour plus de détails sur les propriétés de la table **Commutateur de sécurité**, voir [Commutateur de sécurité](#).

La propriété MQSC équivalente pour la commande ALTER SECURITY est indiquée pour chaque paramètre. Pour plus d'informations sur la commande ALTER SECURITY, voir [ALTER SECURITY](#).

Paramètre	Explication	Paramètre MQSC
*Délai d'attente de sécurité	Saisissez le délai en minutes, compris entre 0 et 10080 (une semaine), pendant lequel les informations sur la sécurité relatives à un ID utilisateur inemployé et aux ressources associées sont conservées par IBM MQ. Si vous saisissez 0 et que la valeur de la propriété Intervalle de sécurité n'est pas nulle, toutes ces informations sont supprimées par le gestionnaire de files d'attente selon l'intervalle de sécurité.	TIMEOUT
*Intervalle de sécurité	Saisissez la fréquence en minutes, comprise entre 0 et 10080 (une semaine), à laquelle les contrôles des ID utilisateur et des ressources associées sont effectués pour vérifier si le délai de sécurité a expiré. Si vous saisissez 0, aucun délai n'est défini.	INTERVAL

## Option de sécurité (z/OS)



Le tableau ci-dessous répertorie les propriétés des options de sécurité qui sont utilisées dans les messages des options de sécurité du gestionnaire de files d'attente. Ces messages (un par option de sécurité) sont répertoriés dans le tableau **Option de sécurité** de la boîte de dialogue Sécurité du gestionnaire. Vous ne pouvez pas modifier ces valeurs.

Paramètre	Explication
Option de sécurité	Correspond au nom de l'option de sécurité.

Paramètre	Explication
Définition de la sécurité	Correspond au paramétrage en cours de l'option de sécurité et indique si le profil à l'origine du paramétrage est présent. Par exemple, l'option de sécurité a pu être désactivée car le profil approprié était introuvable.
Profil de sécurité	Correspond au nom du profil à l'origine du paramétrage en cours de la sécurité.

## Système (z/OS)



Le tableau ci-dessous répertorie les propriétés ou paramètres du système du gestionnaire de files d'attente, qui sont affichés dans le tableau intitulé **Initiale** de la boîte de dialogue Système du gestionnaire. Les valeurs indiquées dans le tableau intitulé **Initiale** ont été appliquées lorsque le gestionnaire de files d'attente a chargé le module de paramètres système au démarrage. Vous pouvez temporairement modifier et remplacer certaines de ces valeurs pendant l'exécution du gestionnaire ; les nouvelles valeurs s'affichent dans le tableau intitulé **Définition**. Les paramètres remplaçables sont indiqués par un astérisque (\*).

La propriété MQSC équivalente pour la commande DISPLAY SYSTEM est indiquée pour chaque paramètre. Pour plus d'informations sur la commande DISPLAY SYSTEM, voir [DISPLAY SYSTEM](#).

Paramètre	Explication	Paramètre MQSC
Type de paramètre	Cette propriété indique le type d'information affiché dans le tableau. Le tableau intitulé <b>Initiale</b> présente les valeurs initiales ayant été appliquées lorsque le gestionnaire de files d'attente a chargé le module de paramètres système au démarrage. Le tableau intitulé <b>Définition</b> présente les valeurs qui ont été manuellement remplacées depuis le démarrage du gestionnaire de files d'attente.	(Non applicable)
Permutation de connexion	Indique si les travaux par lots peuvent actuellement être permutés lors de certains appels API MQ.  <b>V 9.2.0</b> A partir de IBM MQ 9.0 , ce mot clé n'a aucun effet. Il n'est plus renvoyé par les gestionnaires de files d'attente IBM MQ 9.1ou version ultérieure car les applications sont toujours rendues non permutables lors des appels d'API IBM MQ , mais il a été conservé dans IBM MQ Explorer à des fins de compatibilité avec les gestionnaires de files d'attente IBM MQ 8.0et versions antérieures.	CONNSWAP
ID utilisateur de la commande	Indique l'ID utilisateur par défaut défini pour les contrôles de sécurité liés aux commandes.	CMDUSER
*Messages opérateur exclus	Liste des messages d'erreur exclus de l'écriture dans le journal.	EXCLMSG
Intervalle d'exit	Indique le délai, en secondes, pendant lequel les exits du gestionnaire de files d'attente peuvent s'exécuter lors de chaque appel.	EXITLIM
Tâches d'exit	Indique le nombre de tâches de serveur lancées à utiliser pour exécuter les exits de gestionnaire de files d'attente.	EXITTCB

Paramètre	Explication	Paramètre MQSC
*Nombre de points de contrôle	Indiquez le nombre d'enregistrements de journaux, compris entre 200 et 16000000 000 000, qu'IBM MQ crée entre le lancement d'un point de contrôle et le lancement du suivant. IBM MQ lance un nouveau point de contrôle une fois que le nombre d'enregistrements spécifié a été créé.	LOGLOAD
Nom de groupe XCF	Indique le nom du groupe XCF auquel cette instance d'IBM MQ appartient.	OTMACON = (Group)
Nom de membre XCF	Indique le nom du membre XCF auquel cette instance d'IBM MQ appartient.	OTMACON = (Member)
Nom d'exit OTMA	Indique le nom de l'exit utilisateur de résolution de destination OTMA à exécuter par IMS.	OTMACON = (Druexit)
Intervalle OTMA	Indique le délai, en secondes, pendant lequel un ID utilisateur d'IBM MQ est considéré comme précédemment vérifié par IMS.	OTMACON = (Age)
Préfixe de nom Tpipe OTMA	Indique le préfixe à utiliser pour les noms Tpipe.	OTMACON = (Tpipepfx)
Mise en différé de l'index	Indique si le gestionnaire de files d'attente est relancé avant que tous les index aient été créés et diffère la création, ou s'il attend que tous les index aient été créés. <b>Oui</b> signifie que le gestionnaire de files d'attente est relancé avant que tous les index aient été créés ; <b>Non</b> indique qu'il attend que tous les index aient été créés.	QINDXBLD
CCSID	Indique l'identificateur du jeu de caractères codés associé au gestionnaire de files d'attente.	QMCCSID
Nom du groupe de partage de files d'attente	Spécifie le nom du groupe de partage de files d'attente auquel le gestionnaire de files d'attente appartient.	(Non applicable)
Nom de groupe de partage de données	Indique le nom du groupe de partage de données Db2 auquel le gestionnaire de files d'attente va se connecter.	(Non applicable)
Nom Db2	Indique le nom de la connexion de groupe ou du sous-système Db2 auquel le gestionnaire de files d'attente doit se connecter.	(Non applicable)
Tâches Db2	Indique le nombre de tâches de serveur Db2 à utiliser.	(Non applicable)
Tâches Db2 BLOB	Indique le nombre de tâches de serveur Db2 à utiliser pour les objets BLOB.	(Non applicable)
Ecriture d'enregistrements d'audit RACF	Indique si des enregistrements d'audit RACF sont créés pour les contrôles de sécurité RESLEVEL exécutés lors du traitement des connexions. <b>Oui</b> signifie que les enregistrements d'audit RACF sont créés ; <b>Non</b> indique que les enregistrements d'audit RACF ne sont pas créés.	RESAUDIT
Code d'acheminement	Indique la liste des codes de routage z/OS des messages qui ne sont pas envoyés en réponse directe à une commande MQSC. La liste peut comporter entre 1 et 16 entrées.	ROUTCDE
Envoie des données de comptabilité à SMF	Indique si IBM MQ envoie automatiquement des données comptables à SMF lorsque le gestionnaire de files d'attente démarre. <b>Oui</b> signifie que des données comptables sont automatiquement envoyées ; <b>Non</b> indique que ces données ne sont pas envoyées automatiquement.	SMFACCT

Paramètre	Explication	Paramètre MQSC
Envoie des données statistiques à SMF	Indique si IBM MQ envoie automatiquement des données statistiques à SMF lorsque le gestionnaire de files d'attente démarre. <b>Oui</b> signifie que des données statistiques sont automatiquement envoyées ; <b>Non</b> indique que ces données ne sont pas envoyées automatiquement.	SMFSTAT
<b>LTS</b> *Intervalle SMF	Entre IBM MQ for z/OS 9.2.0 et 9.2.2, spécifiez l'intervalle, en minutes de 0 à 1440, entre les collectes de statistiques consécutives. Si vous indiquez la valeur 0, les données statistiques et comptables sont collectées lors de la diffusion des collectes de données SMF. Les modifications apportées à ce paramètre prennent effet lorsque l'intervalle en cours expire, à moins que la valeur du nouvel intervalle soit inférieure à la partie non expirée de l'intervalle en cours, auquel cas les statistiques sont immédiatement collectées et le nouvel intervalle s'applique.	STATIME
<b>V 9.2.4</b> *Intervalle comptable SMF en minutes	A partir d'IBM MQ for z/OS 9.2.4, spécifiez l'intervalle en minutes (valeur comprise entre 0 et 1440) entre les collectes consécutives de données comptables. La valeur spéciale -1 peut être définie pour indiquer l'utilisation de l'intervalle des statistiques SMF pour les données comptables.  Si vous spécifiez la valeur 0, les données comptables sont collectées lors de la diffusion des collectes de données SMF. Vous devez définir cette valeur avec l'intervalle comptable en secondes, faute de quoi, la valeur des secondes est de 0 par défaut.  Les modifications apportées à ce paramètre prennent effet lorsque l'intervalle en cours expire, à moins que la valeur du nouvel intervalle soit inférieure à la partie non expirée de l'intervalle en cours, auquel cas les données comptables sont immédiatement collectées et le nouvel intervalle s'applique.	ACCTIME
<b>V 9.2.4</b> *Intervalle comptable SMF en secondes	A partir d'IBM MQ for z/OS 9.2.4, spécifiez la portion des secondes de l'intervalle ACCTIME sous forme de valeur comprise entre 00 et 59. Vous devez définir cette valeur avec l'intervalle comptable en minutes, faute de quoi, la valeur des minutes est de 0 par défaut.  Les modifications apportées à ce paramètre prennent effet lorsque l'intervalle en cours expire, à moins que la valeur du nouvel intervalle soit inférieure à la partie non expirée de l'intervalle en cours, auquel cas les données comptables sont immédiatement collectées et le nouvel intervalle s'applique.	ACCTIME

Paramètre	Explication	Paramètre MQSC
V 9.2.4 *Intervalle des statistiques SMF en minutes	<p>A partir d'IBM MQ for z/OS 9.2.4, spécifiez l'intervalle en minutes (valeur comprise entre 0 et 1440) entre les collectes consécutives de données statistiques.</p> <p>Si vous spécifiez la valeur 0, les données statistiques sont collectées lors de la diffusion des collectes de données SMF. Vous devez définir cette valeur avec l'intervalle des statistiques SMF en secondes, faute de quoi, la valeur des secondes est de 0 par défaut.</p> <p>Si vous souhaitez utiliser l'intervalle de diffusion des collectes de données SMF, assurez-vous que cette valeur et la portion secondes des statistiques SMF sont définies sur 0.</p> <p>Les modifications apportées à ce paramètre prennent effet lorsque l'intervalle en cours expire, à moins que la valeur du nouvel intervalle soit inférieure à la partie non expirée de l'intervalle en cours, auquel cas les données comptables sont immédiatement collectées et le nouvel intervalle s'applique.</p>	STATIME
V 9.2.4 *Intervalle des statistiques SMF en secondes	<p>A partir d'IBM MQ for z/OS 9.2.4, spécifiez la portion des secondes de l'intervalle STATIME sous forme de valeur comprise entre 00 et 59. Vous devez définir cette valeur avec l'intervalle des statistiques SMF en minutes, faute de quoi, la valeur des minutes est de 0 par défaut.</p> <p>Les modifications apportées à ce paramètre prennent effet lorsque l'intervalle en cours expire, à moins que la valeur du nouvel intervalle soit inférieure à la partie non expirée de l'intervalle en cours, auquel cas les données comptables sont immédiatement collectées et le nouvel intervalle s'applique.</p>	STATIME
Classes de trace	Indique les classes pour lesquelles la fonction de trace est lancée automatiquement.	TRACSTR
*Taille de la table de trace	Indiquez la taille par défaut sous forme de blocs de 4 ko (comprise entre 1 et 999) de la table de trace dans laquelle la fonction de trace globale consigne les enregistrements de trace IBM MQ. La mémoire de la table de trace étant allouée à partir de la zone de mémoire ECSA, vous devez sélectionner cette valeur avec précaution. Si une trace est active, la table de trace existante continue à être utilisée et sa taille reste inchangée. Une nouvelle table de trace globale n'est obtenue que lorsque la trace est relancée. Si une nouvelle table de trace est créée avec une mémoire insuffisante, l'ancienne table continue à être utilisée et le message CSQW153E s'affiche.	TRACTBL
Type de cache de cluster	Indique le type de mémoire cache de cluster. <b>Statique</b> signifie qu'une mémoire cache de cluster statique est utilisée ; <b>Dynamique</b> indique qu'une mémoire cache de cluster dynamique est employée.	(Non applicable)
Intervalle WLM	Indique le délai, en minutes, qui s'écoule entre les balayages de l'index des files d'attente gérées par WLM.	WLMTIME
Unités WLM	Indique si l'intervalle WLM est en secondes ou en minutes.	WLMTIMU
*Valeur du paramètre de service	Ce paramètre est réservé à IBM.	SERVICE



Paramètre	Explication	Paramètre MQSC
Mode de fonctionnement	Indique le mode de fonctionnement du gestionnaire de files d'attente.  <span style="background-color: #000080; color: white; padding: 2px;">V 9.2.0</span> Ce mot clé n'est plus renvoyé par les gestionnaires de files d'attente d'IBM MQ 9.1. Il a été conservé dans IBM MQ Explorer pour la compatibilité avec les gestionnaires de files d'attente de la IBM MQ 9.0 et des versions antérieures.	OPMODE = (COMPAT,701)  <span style="background-color: #000080; color: white; padding: 2px;">V 9.2.0</span> Pour plus d'informations, voir <a href="#">DISPLAY SYSTEM</a> dans la documentation du produit IBM MQ 9.0.
Règles de sécurité	Indique si les fonctions de sécurité d'Advanced Message Security sont disponibles.	SPLCAP
Taille de pool d'entrée de contrôle d'accès maximale (Ko)	Taille maximale du pool de stockage d'entrée de contrôle d'accès en Ko, comprise entre 0 et 999 999. Une ACE est requise pour chaque application connectée, et certains types d'application requièrent des ACE supplémentaires pour le traitement. Les unités d'exécution du gestionnaire de files d'attente internes en requièrent aussi. Le pool de stockage d'entrées de contrôle d'accès est alloué dans la zone système commune étendue. Pour les gestionnaires de files d'attente utilisant un volume important de mémoire ECSA (zone système commune étendue), l'allocation de cette mémoire augmente de façon linéaire avec la taille du pool de stockage d'entrées de contrôle d'accès. Une valeur zéro pour ce paramètre signifie qu'il n'existe pas de limite de taille du pool de stockage d'entrées de contrôle d'accès. Dans certains cas extrêmes, le pool de stockage d'entrées de contrôle d'accès peut utiliser toute la mémoire ECSA disponible, ce qui provoque une indisponibilité du système pour la partition logique.	ACELIM

### Tâches associées

«Configuration des objets et des gestionnaires de files d'attente», à la page 43

Vous pouvez configurer de nombreuses propriétés pour les gestionnaires de files d'attente et leurs objets à partir d'IBM MQ Explorer en utilisant les boîtes de dialogue de propriétés.

### Référence associée

«Chaînes des boîtes de dialogue de propriétés», à la page 628

Pour inclure certains caractères dans une chaîne, vous devez ponctuer la chaîne d'une certaine manière.

## Propriétés de file d'attente IBM MQ

Les propriétés que vous pouvez définir pour une file d'attente dépendent du type de la file d'attente. Différents types de file d'attente IBM MQ possèdent différentes propriétés. Certaines propriétés ne s'appliquent pas à tous les types de file d'attente ; d'autres sont propres aux files d'attente de cluster et d'autres encore aux files d'attente z/OS.

Les tableaux suivants présentent les propriétés que vous pouvez définir pour tous les types de file d'attente :

- [Général](#)
- [Etendu](#)
- [Grappe](#)
- [Déclenchement](#)

- [Événements](#)
- [Stockage](#)
- [Statistiques](#)

Pour chaque propriété, une brève description indique dans quel cas vous pourriez avoir à la configurer. Les tableaux indiquent également le paramètre MQSC équivalent pour les commandes DEFINE, ALTER et DISPLAY QUEUE. Pour plus d'informations sur les commandes MQSC, voir [The MQSC Commands](#).

## Page Général

Le tableau ci-dessous répertorie les propriétés que vous pouvez définir dans la page **Général** de la boîte de dialogue **Propriétés de file d'attente**.

Propriété	Description	Paramètre MQSC
Nom de la file d'attente	Lecture seule. Vous ne pouvez pas modifier le nom de la file d'attente après sa création.	QNAME
Type de file d'attente	Lecture seule. Vous ne pouvez pas modifier le type de la file d'attente après sa création.	QTYPE
Disposition QSG	(File d'attente partagée z/OS uniquement) En lecture seule. Disposition du groupe de partage de files d'attente de la file d'attente. Indique la disposition de l'objet (emplacement où il est défini et comportement). Vous ne pouvez pas modifier la disposition d'une file d'attente après l'avoir créée. Queue manager signifie que la définition d'objet n'est disponible que pour le gestionnaire de files d'attente qui l'héberge ; Group signifie que la définition d'objet est stockée dans le référentiel partagé et que chaque gestionnaire de files d'attente du groupe de partage de files d'attente possède une copie de la définition ; Copy signifie que la définition d'objet est la copie d'une définition du gestionnaire de files d'attente dans le référentiel partagé ; Shared signifie que la définition d'objet est stockée dans l'unité de couplage du groupe de partage de files d'attente et est disponible pour tous les gestionnaires de files d'attente du groupe de partage de files d'attente.	QSGDISP
Description	Entrez une description de la fonction de la file d'attente. Voir «Chaînes des boîtes de dialogue de propriétés», à la page 628.	DESCR
Insérer des messages	Pour activer l'insertion de messages dans la file d'attente, sélectionnez <b>Autorisé(e)</b> ; pour désactiver l'insertion de messages dans la file d'attente, sélectionnez <b>Interdit(e)</b> .	PUT
Extraction de messages	Pour activer l'extraction de messages dans la file d'attente, sélectionnez <b>Autorisé(e)</b> ; pour désactiver l'extraction de messages dans la file d'attente, sélectionnez <b>Interdit(e)</b> .	GET
Priorité par défaut	Entrez la priorité par défaut, de 0 à 9, des messages insérés dans la file d'attente ; 0 est la priorité la plus faible.	DEFPRTY
Persistance par défaut	La persistance implicite d'une nouvelle file d'attente est Non persistante. Sélectionnez <b>Persistante</b> pour indiquer que les messages créés par les applications qui utilisent MQPER_PERSISTENCE_AS_Q_DEF deviennent persistants. Sélectionnez <b>Non persistante</b> pour indiquer que les messages créés par les applications qui utilisent MQPER_PERSISTENCE_AS_Q_DEF deviennent non persistants.	DEFPSIST

Propriété	Description	Paramètre MQSC
Portée	Pour placer la file d'attente dans le répertoire de cellule et présenter la file d'attente à tous les gestionnaires de files d'attente de la cellule, sélectionnez <b>Cellule</b> ; pour restreindre la portée de la file d'attente afin de la limiter à son gestionnaire de files d'attente, sélectionnez <b>Gestionnaire de files d'attente</b> .	SCOPE
Utilisation	Pour obtenir une file d'attente locale, sélectionnez <b>Locale</b> ; pour obtenir une file d'attente de transmission, sélectionnez <b>Transmission</b> . Ne modifiez pas la propriété Utilisation lorsque la file d'attente contient des messages.	SYNTAXE
Type de base	Sélectionnez le type d'objet ( <b>File d'attente</b> ou <b>Rubrique</b> ) dans lequel la file d'attente alias est convertie. La valeur par défaut est <b>File d'attente</b> .	TARGETYPE
File d'attente éloignée	Tapez le nom de la file d'attente vers laquelle pointe la définition de file d'attente éloignée.	RNAME
Gestionnaire de files d'attente éloignées	Nom du gestionnaire de files d'attente hébergeant la file d'attente éloignée.	RQMNAME
File d'attente de transmission	Entrez le nom de la file d'attente de transmission utilisée par le gestionnaire de files d'attente local pour envoyer des messages au gestionnaire de files d'attente éloignées.	XMITQ

## Page Etendu

Le tableau ci-dessous répertorie les propriétés que vous pouvez définir dans la page **Etendu** de la boîte de dialogue **Propriétés de file d'attente**.

Propriété	Description	Paramètre MQSC
Longueur de file max.	Entrez le nombre maximal de messages autorisés dans la file d'attente. Spécifiez une valeur entre 0 et 999999999.	MAXDEPTH
Longueur de message max	Entrez la longueur maximale d'un message, en octets, autorisée dans la file d'attente. Sur toutes les plateformes autres que z/OS, entrez une valeur comprise entre 0 et la longueur maximale des messages définie pour le gestionnaire de files d'attente. Voir la propriété <code>Maximum message length</code> dans <b>Propriétés du gestionnaire de files d'attente</b> . Sous z/OS, spécifiez une valeur comprise entre 0 et 100 Mo.	MAXMSGL
Partage de file d'attente	Pour partager la file d'attente de sorte que plusieurs instances d'une application puisse l'ouvrir y placer des données, sélectionnez <b>Partageable</b> ; pour restreindre l'accès à la file d'attente de sorte qu'une seule instance d'une application à la fois puisse ouvrir la file, sélectionnez <b>Non partageable</b> .	PARTAGER
Option d'ouverture en entrée par défaut	Pour permettre aux applications ouvrant la file d'attente à des fins d'insertion d'avoir un accès exclusif à ses messages, sélectionnez <b>Exclusif</b> ; pour permettre aux applications ouvrant la file d'attente à des fins d'insertion d'avoir accès à ses messages, sélectionnez <b>Partagé</b> .	DEFSOPT

Propriété	Description	Paramètre MQSC
Séquence livraison messages	Pour indiquer d'obtenir les messages de la file d'attente dans l'ordre de priorité, sélectionnez <b>Priorité</b> . Pour indiquer d'obtenir les messages de la file d'attente dans l'ordre dans lequel ils ont été placés dans la file, sélectionnez <b>FIFO</b> (premier entré, premier sorti).	MSGDLVSQ
Intervalle de conservation	Tapez le nombre d'heures depuis l'horodatage de création (entre 0 et 999 999 999) pendant lesquelles la file d'attente peut être nécessaire. Vous pouvez utiliser ces informations pour déterminer le moment où la file d'attente n'est plus nécessaire. La file d'attente ne sera pas supprimée lorsqu'elle ne sera plus nécessaire.	RETINTVL
Type d'index	<p>Afin de spécifier le type d'index géré par le gestionnaire de files d'attente pour augmenter la vitesse des opérations MQGET dans la file d'attente, sélectionnez l'une des cinq options suivantes :</p> <p>Aucun : aucun index n'est géré. Utilisez cette option lorsque les messages sont extraits séquentiellement. Il s'agit de l'option par défaut.</p> <p>ID groupe : un index des identificateurs de groupes est géré. Vous devez utiliser ce type d'index si vous voulez obtenir un classement logique des groupes de messages.</p> <p>ID de corrélation : un index d'identificateurs de corrélations est géré. Définissez cette option pendant l'extraction des messages en utilisant la zone ID de corrélation en tant que critère de sélection dans l'appel MQGET.</p> <p>ID de message : un index d'identificateurs de messages est géré. Définissez cette option pendant l'extraction des messages en utilisant la zone ID message en tant que critère de sélection dans l'appel MQGET.</p> <p>Jeton de message : un index de jetons de messages est géré.</p>	

Propriété	Description	Paramètre MQSC
Type de définition	<p>Pour les files d'attente locales, cette propriété est en lecture seule: <code>Predefined</code> signifie que la file d'attente a été créée par un opérateur ou par une application autorisée envoyant un message de commande à la file d'attente de service ; <code>Permanent dynamic</code> signifie que la file d'attente a été créée par une application émettant un appel MQOPEN avec le nom d'une file d'attente modèle spécifiée dans le descripteur d'objet (MQOD) et que la file d'attente est permanente ; <code>Temporary dynamic</code> signifie que la file d'attente a été créée par une application émettant un appel MQOPEN, mais que la file d'attente est temporaire ; <code>Shared dynamic</code> (z/OS uniquement) signifie également que la file d'attente a été créée par un L'application émettant un appel MQOPEN, mais la file d'attente est permanente et possède la disposition de groupe de partage de files d'attente <code>Shared</code>.</p> <p>Pour les files d'attente des modèles, cette propriété est modifiable. Pour spécifier qu'une file d'attente dynamique permanente est créée à partir de cette file d'attente de modèles, sélectionnez <b>dynamique permanente</b> (sous z/OS, la file d'attente dynamique dispose d'une disposition de <code>Queue manager</code>) ; pour indiquer qu'une file d'attente dynamique temporaire est créée, sélectionnez <b>Dynamique temporaire</b> (sous z/OS, la file d'attente dynamique dispose d'une disposition de <code>Queue manager</code>) ; sous z/OS uniquement, pour indiquer qu'une file d'attente dynamique permanente est créée avec une disposition de <code>Shared</code>, sélectionnez <b>dynamique partagée</b>.</p>	DEFTYPE
Lecture anticipée par défaut	<p>Pour configurer la lecture anticipée au niveau de la file d'attente, sélectionnez <b>Oui</b>. Les messages non persistants sont automatiquement lus par anticipation par le client, avant que l'application ne les demande. Les messages non persistants peuvent être perdus si le client se termine de façon anormale ou si l'application client ne consomme pas tous les messages qui lui sont envoyés.</p> <p>Pour configurer la file d'attente de sorte que les messages non persistants ne soient pas automatiquement lus par le client, sélectionnez <b>Non</b>. Il s'agit de la valeur par défaut. Les messages non persistants ne sont pas automatiquement lus par anticipation par le client avant que l'application ne les demande. Les messages ne sont lus par anticipation que si le client les demande. Un seul message non persistant au maximum peut être perdu en cas de fin anormale du client.</p> <p>Pour désactiver la lecture anticipée au niveau de la file d'attente, sélectionnez <b>Désactivée</b>. Les messages non persistants ne sont pas automatiquement lus par anticipation par le client, que l'application le demande ou non.</p>	DEFREADA
Type de réponse d'insertion par défaut	Type de réponse par défaut pour les messages insérés par l'opération put. Pour indiquer que la réponse est insérée de manière synchrone, sélectionnez <code>Synchrone</code> . Pour indiquer que la réponse est insérée de manière asynchrone, sélectionnez <code>Asynchrone</code> .	DEFPRESP

Propriété	Description	Paramètre MQSC
Listes de diffusion	Pour que des messages de liste de distribution soient placés dans la file d'attente, sélectionnez <b>Activé(e)</b> . Pour empêcher que des messages de liste de distribution soient placés dans la file d'attente, sélectionnez <b>Désactivé(e)</b> .	DISTL
Contrôle des propriétés (Uniquement dans des files d'attente locales, d'alias et de modèle)	<p>Ceci définit ce qui arrive aux propriétés des messages extraits à partir des files d'attente à l'aide de la commande <b>MQGET</b> lorsque l'option MQGMO_PROPERTIES_AS_Q_DEF est spécifiée.</p> <p>Pour contenir toutes les propriétés du message, à l'exception de celles du descripteur de message (ou extension), sélectionnez <b>Tout</b>. La valeur <b>Toutes</b> signifie que toutes les propriétés du message seront incluses dans le message lors de son envoi au gestionnaire de files d'attente éloignées. Les propriétés, hormis celles associées au descripteur de message (ou à l'extension), sont placées dans un ou plusieurs en-têtes MQRFH2 dans les données du message.</p> <p>Pour permettre aux applications qui attendent les propriétés liées à JMS dans un en-tête MQRFH2 dans les données du message de continuer à travailler sans modification, sélectionnez <b>Compatibilité</b>. Il s'agit de la valeur par défaut. <b>Compatibilité</b> signifie que si le message contient une propriété avec un préfixe <code>mc.</code>, <code>jms.</code>, <code>usr.</code>, ou <code>mqext.</code> les propriétés de message sont livrées à l'application dans un en-tête MQRFH2. Sinon, toutes les propriétés du message, à l'exception de celles du descripteur de message (ou extension), sont supprimées et ne sont plus accessibles à l'application.</p> <p>Pour garantir que les propriétés sont toujours retournées dans les données du message dans un en-tête MQRFH2, que l'application spécifie ou non un identificateur de message, sélectionnez <b>Forcer MQRFH2</b>. Un identificateur de message valide fourni dans la zone <code>MsgHandle</code> de la structure MQGMO de l'appel <b>MQGET</b> est ignoré. Les propriétés du message ne sont pas accessibles via l'identificateur de message.</p> <p>Pour supprimer toutes les propriétés du message, à l'exception de celles du descripteur de message (ou extension), sélectionnez <b>Aucun</b>. Cette valeur évite que les applications qui ne prennent pas en charge les propriétés de message ne soient affectées par l'inclusion de propriétés dans un message.</p> <p><b>V6COMPAT</b> - Les en-têtes MQRFH2 ne sont pas modifiés par le code de propriétés. Si des propriétés de message ont été fournies et qu'ils ne sont pas contenus dans les en-têtes MQRFH2 d'origine, ils sont renvoyés dans un descripteur de message ou encore sont éliminés. Ce comportement peut être modifié en ajoutant une des options MQGMO_PROPERTIES.</p> <p><b>Remarque :</b> Pour une file d'attente de transmission, qui est une file d'attente locale avec <b>Usage</b> définie sur <b>Transmission</b>, la propriété <b>Property Control</b> de la file d'attente n'est pas pertinente et elle est la propriété <b>Property Control</b> sur l'objet canal correspondant qui contrôle le comportement de la propriété de message.</p>	PROPCTL

Propriété	Description	Paramètre MQSC
Personnalisé	<p>Le paramètre <b>Custom</b> est inclus en vue d'une utilisation IBM uniquement et est réservé à la configuration des nouvelles fonctions avant l'introduction des propriétés distinctes. Les valeurs possibles sont une liste de zéro ou plusieurs paires propriété-valeur, avec une syntaxe de style MQSC, séparées par au moins un espace.</p> <p>Les noms et les valeurs de propriété respectent la casse et doivent être spécifiés en majuscule. Les valeurs peuvent comporter des espaces, des parenthèses et des apostrophes (qui doivent faire l'objet d'un échappement avec une autre apostrophe). Vous pouvez inclure d'autres caractères, comme des parenthèses imbriquées (), en les plaçant entre guillemets. Voici des exemples de syntaxe valide :</p> <ul style="list-style-type: none"> <li>• CUSTOM('')</li> <li>• CUSTOM('A(B)')</li> <li>• CUSTOM('C(D) E(F)')</li> <li>• CUSTOM('G(5000) H(''9.20.4.6(1415)''')')</li> </ul> <p>Le gestionnaire de files d'attente analyse la valeur mais si la chaîne ne peut pas être analysée conformément à ces règles ou si elle contient des propriétés ou des valeurs qui ne sont pas reconnues, le gestionnaire de fichiers ignore les erreurs.</p>	CUSTOM

Propriété	Description	Paramètre MQSC
Noms de canal de cluster	<p>Définissez le paramètre <b>Cluster channel names</b> sur une file d'attente de transmission de cluster pour remplacer l'association par défaut des canaux émetteurs de cluster avec les files d'attente de transmission de cluster. Vous pouvez indiquer quels canaux émetteurs de cluster peuvent transférer des messages à partir de cette file d'attente de transmission.</p> <p>Par défaut, tous les canaux émetteurs de cluster peuvent transférer des messages d'une file d'attente de transmission de cluster unique, SYSTEM . CLUSTER . TRANSMIT . QUEUE. Vous pouvez modifier la valeur par défaut du gestionnaire de files d'attente afin que tous les canaux émetteurs de cluster transfèrent les messages à partir de files d'attente de transmission distinctes. La propriété du gestionnaire de files d'attente est <b>Default cluster transmission queue</b>. Le gestionnaire de files d'attente crée automatiquement des files d'attente de transmission distinctes, lorsque cela est nécessaire. Le gestionnaire de files d'attente ne fixe pas le paramètre <b>Cluster channel name</b></p> <p>Définissez le paramètre <b>Cluster channel names</b> sur le nom d'un canal émetteur de cluster unique ou sur un nom générique. Un nom générique associe plusieurs canaux émetteurs de cluster à cette file d'attente de transmission. Un nom générique contient des caractères génériques, "*", dans les positions du nom. Tous les canaux émetteurs de cluster qui correspondent à ce nom transfèrent les messages à partir de cette file d'attente de transmission uniquement.</p> <p>Sous z/OS, si ce paramètre est défini, la file d'attente doit être partageable, indexée par un identificateur de corrélation et ne doit pas être une file d'attente dynamique ou partagée.</p>	CLCHNAME

## Page Cluster

Le tableau ci-dessous répertorie les propriétés que vous pouvez définir dans la page **Cluster** de la boîte de dialogue **Propriétés de file d'attente**. Pour partager la file d'attente entre un ou plusieurs clusters, éditez les propriétés dans la page **Cluster**.

Propriété	Description	Paramètre MQSC
Non partagée dans le cluster	Pour indiquer que la file d'attente n'est pas disponible pour d'autres gestionnaires de files d'attente via des connexions de cluster, sélectionnez cette option.	(Non applicable)
Partagée dans le cluster	Pour indiquer qu'une file d'attente est disponible pour les autres gestionnaires de files d'attente dans un cluster unique, sélectionnez cette option, puis entrez le nom du cluster.	CLUSTER
Partagée dans une liste de clusters	Pour indiquer qu'une file d'attente est disponible pour les autres gestionnaires de files d'attente dans plusieurs clusters, sélectionnez cette option, puis entrez le nom de la liste des clusters.	CLUSNL



Propriété	Description	Paramètre MQSC
Type de liaison par défaut	Cette propriété indique le type de liaison à utiliser lorsque l'application émet un appel MQOPEN comportant une instruction MQ00_BIND_AS_Q_DEF et que la file d'attente appartient à un cluster. Pour lier le descripteur de file d'attente à une instance spécifique de la file d'attente de cluster lorsque cette dernière est ouverte, sélectionnez <b>A l'ouverture</b> ; pour permettre au gestionnaire de files d'attente de sélectionner une instance spécifique de file d'attente lorsque le message est inséré à l'aide de MQPUT et pour modifier ensuite ce choix en cas de besoin, sélectionnez <b>Non résolu</b> .	DEFBIND
Rang de la file d'attente CLWL	Cette propriété correspond au rang de la file d'attente CLWL (Cluster Workload). Entrez le rang de la file d'attente dans le cluster, de 0 à 9, 0 correspondant à la priorité la plus faible. Pour plus d'informations, voir <a href="#">Mise en file d'attente et clusters distribués</a> .	CLWLRANK
Priorité de la file d'attente CLWL	Cette propriété correspond à la priorité de la file d'attente CLWL (Cluster Workload). Entrez la priorité de la file d'attente dans le cluster, de 0 à 9, 0 correspondant à la priorité la plus faible. Pour plus d'informations, voir <a href="#">Mise en file d'attente et clusters distribués</a> .	CLWLPRTY
File d'attente d'utilisation CLWL	CLWL (Cluster Workload) utilise la propriété de file d'attente. Cette propriété définit le comportement d'une instruction MQPUT lorsque la file d'attente cible comporte à la fois une instance locale et au moins une instance de cluster distante. Si l'insertion émane d'un canal de cluster, cette propriété ne s'applique pas. Sélectionnez l'une des options ci-après :  Sélectionnez <i>Gestionnaire de files d'attente</i> pour utiliser la valeur spécifiée par la propriété <b>CLWL use queue</b> du gestionnaire de files d'attente auquel appartient la file d'attente sélectionnée. Il s'agit de la valeur par défaut.  Sélectionnez <i>Tous</i> pour utiliser la file d'attente locale et les files d'attente éloignées.  Sélectionnez <i>Local</i> pour utiliser uniquement les files d'attente locales.  Pour plus d'informations, voir <a href="#">Mise en file d'attente et clusters distribués</a> .	CLWLUSEQ

## Page Déclenchement

Le tableau ci-dessous répertorie les propriétés que vous pouvez définir dans la page **Déclenchement** de la boîte de dialogue **Propriétés de file d'attente**. Afin de configurer le déclenchement pour la file d'attente, éditez les propriétés de la page **Déclenchement**.

Propriété	Description	Paramètre MQSC
Contrôle du déclenchement	Pour activer le déclenchement sur la file d'attente, sélectionnez <b>En fonction</b> , puis configurez les autres propriétés de déclencheur pour la file d'attente ; pour désactiver le déclenchement sur la file d'attente, sélectionnez <b>Hors fonction</b> .	TRIGGER

Propriété	Description	Paramètre MQSC
Type de déclenchement	Pour déclencher un événement lorsque la longueur en cours de la file d'attente est comprise entre 0 et 1, sélectionnez <b>Premier</b> ; pour déclencher un événement lorsque la limite de longueur de la file d'attente est dépassée, sélectionnez <b>Longueur</b> ; pour déclencher un événement à chaque insertion d'un message sur la file d'attente, sélectionnez <b>Tout</b> .	TRIGTYPE
Longueur de déclenchement	Entrez le nombre de messages devant être insérés dans la file d'attente pour déclencher un événement.	TRIGDEPTH
Priorité msg pour déclench.	Entrez la priorité minimale, de 1 à 9, qu'un message doit avoir pour faire partie des messages provoquant un événement de déclenchement. Le gestionnaire de files d'attente ne tient pas compte des messages de priorité inférieure lorsqu'il détermine s'il doit créer un message de déclenchement. Pour comptabiliser tous les messages vers un événement de déclenchement, tapez 0.	TRIGMPRI
Données de déclenchement	Entrez des données à format libre que le gestionnaire de files d'attente insère dans le message de déclenchement lorsque l'événement de déclenchement est causé par une file d'attente donnée. Ces données ne sont pas significatives pour le gestionnaire de files d'attente. Les données sont significatives pour l'application moniteur de déclenchement qui traite la file d'initialisation ou pour l'application démarrée par le moniteur de déclenchement.	TRIGDATA
File d'initialisation	Entrez le nom de la file d'initialisation. Lorsque les conditions pour un événement de déclenchement sont remplies, le gestionnaire de files d'attente place un message de déclenchement sur la file d'initialisation.	INITQ
Nom du processus	Nom local du processus IBM MQ. Ce paramètre n'est pris en charge que sur les files d'attente locales et modèle.  Il s'agit du nom d'une instance de processus qui identifie l'application démarrée par le gestionnaire de files d'attente lors d'un événement déclencheur. Il n'est pas nécessaire que le processus soit défini lorsque la file d'attente locale est définie, mais il doit être disponible pour qu'un événement déclencheur ait lieu.  Si la file d'attente correspond à une file d'attente de transmission, la définition de processus contient le nom du canal à démarrer. Ce paramètre est facultatif et si vous ne spécifiez pas de nom de processus, le nom du canal est extrait de la valeur spécifiée pour le paramètre TRIGDATA.	PROCESS

## Page Événements

Le tableau ci-dessous répertorie les propriétés que vous pouvez définir dans la page **Événements** de la boîte de dialogue **Propriétés de file d'attente**. Pour configurer le gestionnaire de files d'attente de sorte qu'il génère des événements en réponse à des critères donnés dans la file d'attente, éditez les propriétés de la page **Événements**.

Propriété	Description	Paramètre MQSC
Événements Longueur maximale	Pour générer un événement File d'attente saturée lorsqu'un message est inséré dans la file d'attente, puis rejeté car la file est saturée, sélectionnez <b>Activé</b> .	QDPMAXEV
Événements Longueur élevée	Pour générer un événement de haut niveau de file d'attente lorsqu'un message est placé dans la file d'attente et que la longueur de la file d'attente est supérieure ou égale à la valeur de la propriété Queue depth high limit, sélectionnez <b>Activé</b> .	QDPHIEV
Limite supérieure de longueur	Il s'agit du pourcentage de la longueur de file d'attente maximale utilisé comme limite supérieure de la longueur de file d'attente. Entrez le pourcentage limite de longueur à laquelle le gestionnaire de files d'attente compare la longueur en cours afin de déterminer s'il doit générer un événement Longueur élevée.	QDEPTHHI
Événements Longueur faible	Pour générer un événement de faible intensité de file d'attente lorsqu'un message est extrait de la file d'attente et que la longueur de la file d'attente est inférieure ou égale à la valeur de la propriété Queue depth low limit, sélectionnez <b>Activé</b> .	QDPLOEV
Limite inférieure de longueur	Il s'agit du pourcentage de la longueur de file d'attente maximale utilisé comme limite inférieure de la longueur de file d'attente. Entrez le pourcentage limite de longueur de file d'attente minimale utilisée par le gestionnaire de files d'attente pour comparer la longueur de file en cours afin de déterminer si un événement de longueur faible doit être généré.	QDEPTHLO
Événements Intervalle de maintenance de file d'attente	Pour générer un événement d'intervalle de service de file d'attente élevé lorsqu'une vérification indique qu'aucun message n'a été extrait de la file d'attente pendant au moins l'heure indiquée par la propriété Queue service interval, sélectionnez <b>Élevé</b> ; pour générer un événement Intervalle de service de file d'attente OK lorsqu'une vérification indique que les messages ont été extraits de la file d'attente dans le délai indiqué par la propriété Queue service interval, sélectionnez <b>OK</b> ; pour désactiver les événements d'intervalle de service de file d'attente, sélectionnez <b>Néant</b> .	QSVCIEV
Intervalle de maintenance de file d'attente	Entrez l'intervalle de maintenance, en millisecondes, de 0 à 999 999 999. Le gestionnaire de files d'attente utilise cette valeur pour déterminer s'il doit générer des événements élevés ou OK d'intervalle de maintenance de file d'attente.	QSVCINT

## Page Mémoire

Le tableau ci-dessous répertorie les propriétés que vous pouvez définir dans la page **Mémoire** de la boîte de dialogue **Propriétés de file d'attente**. Pour configurer le mode de traitement par IBM MQ des messages annulés, éditez les propriétés de la page **Mémoire**.

Propriété	Description	Paramètre MQSC
File de remise en attente	Entrez le nom de la file d'attente à laquelle un message est transféré s'il est sauvegardé plus que le nombre de fois spécifié dans la propriété Backout threshold.	BOQNAME

Propriété	Description	Paramètre MQSC
Seuil d'annulation	Entrez le nombre de fois que le message peut être sauvegardé avant d'être transféré dans la file d'attente d'annulation que vous avez spécifiée dans la propriété Backout requeue queue.	BOTHRESH
Sauvegarde nb d'annulations	Pour garantir que le nombre d'annulations (nombre d'extractions du message par l'appel MQGET, puis d'annulations) est conservé si le gestionnaire de files d'attente est redémarré, sélectionnez <b>Sauvegardé</b> . La sauvegarde du nombre ayant un impact négatif sur les performances, vous devez donc sélectionner l'attribut <b>Sauvegardé</b> uniquement s'il est essentiel que ce nombre soit précis. Dans le cas contraire, cliquez sur <b>Non sauvegardé</b> .	HARDENBO
Classe NPM	Cette propriété indique les conditions dans lesquelles les messages non persistants de la file d'attente sont supprimés. Pour indiquer que des messages non persistants sont supprimés lorsque le gestionnaire de files d'attente est redémarré, sélectionnez <b>Normal</b> ; ceci n'est valable que pour les files d'attente non partagées. Pour indiquer que le gestionnaire de files d'attente doit conserver les messages non persistants pendant la durée de vie de la file d'attente, sélectionnez <b>Elevé</b> ; ceci est valable pour les files d'attente non partagées et partagées ; les messages non persistants peuvent tout de même être perdus en cas de panne.	NPMCLASS
Nom de classe d'archivage	Nom de la classe d'archivage qui mappe la file d'attente avec un ensemble de pages. Les messages de la file d'attente sont stockés sur cet ensemble de pages. Vous pouvez modifier cette propriété, mais la file d'attente doit d'abord être vide et fermée. Le nom de la classe d'archivage doit être en majuscules.	STGCLASS
Nom de la structure de l'unité de couplage	(File d'attente partagée z/OS uniquement) Il s'agit du nom de la structure de l'unité de couplage sur laquelle les messages de la file d'attente sont stockés. Vous pouvez modifier cette propriété, mais la file d'attente doit d'abord être vide et fermée.	CFSTRUCT
	Taille maximale que le fichier de la file d'attente peut atteindre (en mégaoctets). Lorsque le fichier de file d'attente atteint cette limite, aucun nouveau message ne peut être placé dans la file d'attente tant que des messages plus anciens ne sont pas retirés.	MAXFSIZE

## Page Statistiques

Le tableau ci-dessous répertorie les propriétés figurant dans la page **Statistiques** de la boîte de dialogue **Propriétés de file d'attente**. La page **Statistiques** affiche des informations sur l'historique de la file d'attente. Les propriétés ne peuvent pas toutes être éditées.

Propriété	Description	Paramètre MQSC
Date de création	Lecture seule. Il s'agit de la date de création de la file d'attente.	CRDATE
Heure de création	Lecture seule. Il s'agit de l'heure de création de la file d'attente.	CRTIME
Nb d'ouvertures en entrée	Lecture seule. Nombre d'applications connectées à la file d'attente pour en extraire des messages.	IPPROCS

Propriété	Description	Paramètre MQSC
Nb d'ouvertures en sortie	Lecture seule. Nombre d'applications connectées à la file d'attente pour y placer des messages.	OPPROCS
Longueur actuelle de la file	Lecture seule. Il s'agit du nombre de messages stockés actuellement dans la file d'attente.	CURDEPTH
Date de modification	Lecture seule. Il s'agit de la date à laquelle les propriétés de la file d'attente ont été modifiées pour la dernière fois.	ALTDATE
Heure de modification	Lecture seule. Il s'agit de l'heure à laquelle les propriétés de la file d'attente ont été modifiées pour la dernière fois.	ALTTIME
Contrôle des files d'attente	<p>Vous pouvez configurer IBM MQ pour collecter des données de contrôle en ligne sur les performances actuelles de la file d'attente. Pour hériter de la valeur de la propriété <code>Queue monitoring</code> du gestionnaire de files d'attente (voir «Propriétés de gestionnaire de files d'attente», à la page 359), sélectionnez <b>Gestionnaire de files d'attente</b>. Si la propriété <code>Queue monitoring</code> du gestionnaire de files d'attente est <code>None</code>, la propriété <code>Queue monitoring</code> de la file d'attente est ignorée.</p> <p>Si la propriété <code>Queue monitoring</code> du gestionnaire de files d'attente n'est pas <code>None</code>:</p> <ul style="list-style-type: none"> <li>• Pour remplacer les paramètres du gestionnaire de files d'attente et empêcher la collecte des données pour cette file d'attente, sélectionnez <b>Hors fonction</b>.</li> <li>• Pour collecter les données à vitesse réduite, sélectionnez <b>Faible</b>.</li> <li>• Pour collecter les données à vitesse moyenne, sélectionnez <b>Moyen</b>.</li> <li>• Pour collecter les données à grande vitesse, sélectionnez <b>Elevé</b>.</li> </ul> <p>Pour plus d'informations, voir <a href="#">Monitoring and performance</a>.</p>	MONQ
Statistiques de la file d'attente	<p>Vous pouvez configurer IBM MQ pour collecter des données statistiques sur l'activité de la file d'attente. Pour hériter de la valeur de la propriété <code>Queue statistics</code> du gestionnaire de files d'attente (voir «Propriétés de gestionnaire de files d'attente», à la page 359), sélectionnez <b>Gestionnaire de files d'attente</b>. Si la propriété <code>Queue statistics</code> du gestionnaire de files d'attente est <code>None</code>, la propriété <code>Queue statistics</code> de la file d'attente est ignorée. Si la propriété <code>Queue statistics</code> du gestionnaire de files d'attente n'est pas <code>None</code> : pour remplacer les paramètres du gestionnaire de files d'attente et empêcher la collecte de données pour cette file d'attente, sélectionnez <b>Désactivé</b> ; pour remplacer les paramètres du gestionnaire de files d'attente et collecter des données, sélectionnez <b>Sur</b>. Pour plus d'informations, voir <a href="#">Monitoring and performance</a>.</p>	STATQ

Propriété	Description	Paramètre MQSC
Comptabilité des files d'attente	Vous pouvez configurer IBM MQ pour collecter des données statistiques sur l'activité des connexions pour cette file d'attente. Pour hériter de la valeur de la propriété Queue accounting du gestionnaire de files d'attente (voir « <a href="#">Propriétés de gestionnaire de files d'attente</a> », à la page 359), sélectionnez <b>Gestionnaire de files d'attente</b> . Si la propriété Queue accounting du gestionnaire de files d'attente est None, la propriété Queue accounting de la file d'attente est ignorée. Si la propriété Queue accounting du gestionnaire de files d'attente n'est pas None : pour remplacer les paramètres du gestionnaire de files d'attente et empêcher la collecte de données pour cette file d'attente, sélectionnez <b>Désactivé</b> ; pour remplacer les paramètres du gestionnaire de files d'attente et collecter des données, sélectionnez <b>Sur</b> . Pour plus d'informations, voir <a href="#">Monitoring and performance</a> .	ACCTQ

### Concepts associés

«[Files d'attente IBM MQ](#)», à la page 18

Une file d'attente est un conteneur destiné au stockage temporaire de messages. Les applications de gestion connectées au gestionnaire de files d'attente hébergeant la file d'attente peuvent extraire ou insérer des messages sur cette file d'attente.

### Tâches associées

«[Configuration des objets et des gestionnaires de files d'attente](#)», à la page 43

Vous pouvez configurer de nombreuses propriétés pour les gestionnaires de files d'attente et leurs objets à partir d'IBM MQ Explorer en utilisant les boîtes de dialogue de propriétés.

«[Modifications forcées des propriétés de file d'attente](#)», à la page 44

Si les modifications que vous apportez aux propriétés d'une file d'attente ont un impact sur le fonctionnement d'un gestionnaire de files d'attente ou d'un autre programme, il se peut que le système vous demande de confirmer si vous voulez forcer les modifications des propriétés de file d'attente.

### Référence associée

«[Chaînes des boîtes de dialogue de propriétés](#)», à la page 628

Pour inclure certains caractères dans une chaîne, vous devez ponctuer la chaîne d'une certaine manière.

«[Propriétés de rubrique](#)», à la page 446

Une rubrique IBM MQ est un objet IBM MQ qui identifie le sujet d'une publication. Vous pouvez définir des propriétés pour des rubriques. Certaines propriétés de rubrique sont spécifiques aux rubriques z/OS. D'autres ne peuvent être modifiées que si vous créez une rubrique. Vous ne pouvez pas modifier ces propriétés après avoir créé la rubrique IBM MQ.

Propriétés de destination JMS

Vous pouvez afficher et définir des propriétés de destination dans la boîte de dialogue de propriétés Destination. Les propriétés disponibles dans cette boîte de dialogue dépendent du type de destination.

## Propriétés de canal

Vous pouvez définir des propriétés pour tous les types de canal, notamment les canaux de connexion client. Certaines propriétés sont propres à certains types de canal.

Les tableaux suivants répertorient toutes les propriétés que vous pouvez définir :

- [Général](#)
- [Etendu](#)
- [MCA](#)
- [Exits](#)

- [LU6.2](#)
- [Relance](#)
- [Relance de message](#)
- [Grappe](#)
- [SSL](#)
- [Équilibrage de charge](#)
- [Statistiques](#)

Certaines propriétés ne s'appliquent pas à tous les types de canal :

- Certaines propriétés sont propres à certains canaux de cluster.
-  Certaines propriétés sont propres aux canaux z/OS.

Pour chaque propriété, une brève description indique dans quel cas vous pourriez avoir à la configurer. Les tableaux indiquent également le paramètre MQSC équivalent pour les commandes DEFINE, ALTER et DISPLAY CHANNEL. Pour plus d'informations sur les commandes MQSC, voir [Administration à l'aide de commandes MQSC](#).

## Page Général

Le tableau ci-après répertorie les propriétés que vous pouvez définir dans la page **Général** de la boîte de dialogue **Propriétés d'un canal**.

Propriété	Explication	Paramètre MQSC
Nom du canal	Lecture seule. Nom de la définition de canal.	CHANNEL
Tapez	Lecture seule. Type de la définition de canal.	CHLTYPE
Disposition QSG	Lecture seule. Disposition du groupe de partage de files d'attente de la définition de canal. Vous ne pouvez pas modifier la disposition d'une définition de canal après l'avoir créée. Queue manager signifie que la définition d'objet n'est disponible que pour le gestionnaire de files d'attente qui l'héberge ; Group signifie que la définition d'objet est stockée dans le référentiel partagé et que chaque gestionnaire de files d'attente du groupe de partage de files d'attente possède une copie de la définition ; Copy signifie que la définition d'objet est la copie du gestionnaire de files d'attente d'une définition dans le référentiel partagé.	QSGDISP
Description	Entrez une description de la fonction du canal. Voir « <a href="#">Chaînes des boîtes de dialogue de propriétés</a> », à la page 628.	DESCR
Nom gest. de files	Entrez le nom du gestionnaire de files d'attente sur lequel est défini le canal. Pour les canaux de connexion client, tapez le nom du gestionnaire de files d'attente auquel une application s'exécutant dans l'environnement client MQI peut demander à se connecter.	QMNAME
Protocole de transmission	Sélectionnez dans la liste le type de transfert utilisé par le canal.	TRPTYPE





Propriété	Explication	Paramètre MQSC
Nom de connexion	<p>Pour tous les types de canaux à l'exception des récepteurs de cluster, tapez le nom de l'ordinateur hébergeant le gestionnaire de files d'attente cible. Le format du nom de connexion dépend du protocole de transmission sélectionné. Par exemple, si vous utilisez le protocole TCP/IP et que vous savez que le gestionnaire de files d'attente cible se connecte à l'aide d'un numéro de port autre que la valeur par défaut IBM MQ de 1414, entrez <i>computer_name(port_number)</i>, où <i>computer_name</i> est le nom ou l'adresse IP de l'ordinateur qui héberge le gestionnaire de files d'attente cible, et <i>port_number</i> est le port utilisé par le programme d'écoute du gestionnaire de files d'attente cible.</p> <p><b>ALW</b> Pour les canaux récepteurs de cluster sous AIX, Linux, and Windows qui utilisent le protocole de transport TCP/IP, ne spécifiez pas de valeur pour cette propriété ; IBM MQ génère un nom à utiliser, en se basant sur le port par défaut et l'adresse IPv4 en cours du système. Si le système ne possède pas d'adresse IPv4, l'adresse IPv6 en cours du système est utilisée. Pour les canaux cluster-récepteurs sur d'autres plateformes et pour les canaux cluster-récepteurs qui n'utilisent pas le protocole de transfert TCP/IP, entrez le nom de l'ordinateur où se trouve le gestionnaire de files d'attente local.</p>	CONNAME
File d'attente de transmission	Indiquez le nom de la file d'attente de transmission qui correspond au gestionnaire de files d'attente à l'extrémité réceptrice du canal.	XMITQ
Adresse de communication locale	<p>Si le canal utilise TCP/IP et que vous souhaitez qu'il utilise une adresse IP, un port ou une plage de ports particuliers pour les communications sortantes, entrez l'adresse des communications locales du canal. Le canal est lié localement à l'adresse. Utilisez le format <i>ipaddress(low-port, high-port)</i>, où <i>adresseIP</i> correspond à l'adresse IP spécifiée au format IPv4 en notation décimale à point, IPv6 en notation hexadécimale ou au format de nom d'hôte alphanumérique. Par exemple, 192.0.2.0 définit l'adresse IPv4 avec n'importe quel port ; 192.0.2.0(1000) définit l'adresse IPv4 et un port spécifique ; 192.0.2.0(1000,2000) définit l'adresse IPv4 et une plage de ports ; (1000) définit un port uniquement.</p> <p><b>Cluster-sender channels:</b> Si vous entrez une valeur dans la zone <code>Local communication address</code> d'un canal émetteur de cluster défini manuellement, cette valeur est remplacée par les valeurs du canal récepteur de cluster du référentiel complet lorsque la communication est établie avec le gestionnaire de files d'attente de référentiel complet. En plus d'indiquer la valeur dans le canal émetteur de cluster défini manuellement, vous devez écrire un exit de définition automatique de canal pour forcer la valeur de la propriété <code>Local communication address</code> dans les canaux émetteurs de cluster définis automatiquement.</p>	LOCLADDR





Propriété	Explication	Paramètre MQSC
	Cluster-receiver channels: n'insérez pas d'adresse IP dans la zone Local communication address d'un canal récepteur de cluster sauf si tous les gestionnaires de files d'attente se trouvent sur le même ordinateur. En effet, tout gestionnaire de files d'attente qui tente de se connecter à un gestionnaire de files d'attente avec une adresse IP dans la zone Local communication address de son canal récepteur de cluster a ces valeurs propagées vers leurs canaux émetteurs de cluster définis automatiquement. Toutefois, vous pouvez placer un numéro de port ou une plage de ports dans la zone Local communication address d'un canal récepteur de cluster si vous souhaitez que tous les gestionnaires de files d'attente d'un cluster utilisent un port ou une plage de ports spécifique pour toutes leurs communications sortantes.	
Statut général des canaux	Lecture seule. Il s'agit du statut du canal.	STATUT

## Page Etendu

Le tableau ci-après répertorie les propriétés que vous pouvez définir dans la page **Etendu** de la boîte de dialogue **Propriétés d'un canal**.

Propriété	Explication	Paramètre MQSC
Longueur maximale des messages	<p>Entrez la longueur maximale d'un message pouvant être transmis sur le canal :</p> <ul style="list-style-type: none"> <li>• Sur les plateformes suivantes, la valeur doit être supérieure ou égale à zéro et inférieure ou égale à la longueur de message maximale définie pour le gestionnaire de files d'attente: <ul style="list-style-type: none"> <li>–  AIX</li> <li>–  IBM i</li> <li>–  Windows</li> <li>– VSE/ESA</li> </ul> </li> <li>• Sur d'autres systèmes Multiplatforms, indiquez une valeur comprise entre 0 et 4 194 304 octets.</li> <li>•  Sous IBM MQ for z/OS, la valeur doit être supérieure ou égale à zéro et inférieure ou égale à 104 857 600 octets.</li> </ul>	MAXMSGL
Intervalle des pulsations	Entrez la durée de l'intervalle des pulsations, comprise entre 0 et 999999. La valeur zéro indique qu'aucune pulsation n'est transmise. Définissez la valeur à être inférieure à celle de la propriété Disconnect interval. Le système utilise la valeur la plus élevée spécifiée aux extrémités émettrice et réceptrice. L'intervalle de pulsations est la durée en secondes entre les flots de pulsations transmis par l'agent MCA émetteur lorsqu'aucun message ne figure dans la file d'attente de transmission. La transmission des pulsations permet à l'agent MCA récepteur de mettre le canal au repos.	HBINT

Propriété	Explication	Paramètre MQSC
Nombre maximal d'instances	<p>Ce paramètre est utilisé sur les canaux de connexion serveur et les canaux AMQP. <b>Maximum instances</b> indique le nombre maximal d'instances simultanées d'un canal de connexion serveur ou d'un canal AMQP individuel.</p> <p>La plage de valeurs doit être comprise entre 0 et 999999999. La valeur par défaut est 999999999</p> <p>La valeur zéro indique que tous les accès client sont interdits.</p> <p>Si <b>Maximum instances</b> est défini sur une valeur inférieure au nombre d'instances du canal de connexion serveur en cours d'exécution, les nouvelles instances ne peuvent pas démarrer tant que les instances existantes ne sont pas en cours d'exécution.</p> <p>Si un client se connecte sur un canal AMQP avec un ID déjà connecté (à savoir, il procède à une reprise du client), la reprise aboutit que le nombre de clients connectés ait atteint ou non la valeur de MAXINST.</p>	MAXINST
Nombre maximal d'instances par client	<p>Ce paramètre est utilisé sur les canaux de connexion serveur. <b>Maximum instances per client</b> indique le nombre maximal d'instances simultanées d'un canal de connexion serveur individuel qui peut être démarré depuis un client. Dans ce contexte, les connexions émanant de la même adresse réseau distante peuvent être considérées comme issues du même client.</p> <p>La valeur peut être comprise entre 0 et 999999999. La valeur par défaut est 999999999</p> <p>La valeur zéro indique que tous les accès client sont interdits.</p> <p><b>Maximum instances</b> diffère de <b>Maximum instances per client</b> dans le cas où <b>Maximum instances</b> est la quantité maximale de connexions, mais <b>Maximum instances per client</b> est la quantité maximale de connexions que chaque client est autorisé à se connecter au serveur.</p>	MAXINSTC
Intervalle de signal de présence	<p>Entrez la longueur de l'intervalle de signal de présence, entre 0 et 99999. Cette propriété est ignorée si le canal utilise un type de transport autre que TCP ou SPX. La propriété TCP Keep alive doit être définie sur Yes dans la <a href="#">page Canaux des propriétés du gestionnaire de files d'attente</a>.</p> <p> Sur les gestionnaires de files d'attente z/OS, la propriété Keep alive interval indique l'intervalle de maintenance du canal individuel.</p> <p> Sur les gestionnaires de files d'attente de plusieurs plateformes, la propriété Keep alive interval n'est utilisée que si le canal se connecte à un gestionnaire de files d'attente z/OS ; pour utiliser la fonctionnalité fournie par la propriété Keep alive interval, définissez la propriété Keep alive interval sur <b>Auto</b> pour utiliser une valeur basée sur la valeur négocié d'intervalle des pulsations.</p>	KAINST

Propriété	Explication	Paramètre MQSC
Valeur de bouclage du numéro de séquence	<p>Le numéro de séquence est le nombre de messages envoyés via le canal. Il augmente à chaque fois qu'un message est envoyé via le canal.</p> <p> Pour z/OS avec CICS, entrez le nombre le plus élevé de la plage 1 à 999999999, à atteindre par le numéro de séquence du message avant qu'il ne soit réinitialisé à 1.</p> <p>Pour toutes les autres plateformes, entrez le nombre le plus élevé de la plage 100 à 999999999 à atteindre par le numéro de séquence du message avant qu'il ne soit réinitialisé à 1.</p> <p>Cette valeur doit être suffisamment élevée pour que le numéro ne soit pas réémis s'il est utilisé par un message plus ancien. La même valeur de bouclage doit être définie aux deux extrémités du canal lorsque celui-ci est démarré, faute de quoi, une erreur se produit.</p>	SEQWRAP
Vitesse de messages non persistants	<p>Pour indiquer que des messages non persistants d'un canal ne sont pas transmis lors de d'une transaction, sélectionnez <b>Rapide</b>. Les messages non persistants sont donc disponibles pour extraction plus rapidement que s'ils font partie d'une transaction. Toutefois, dans la mesure où les messages non persistants ne font pas partie d'une transaction, ils risquent d'être perdus, par exemple, en cas d'arrêt du canal pendant leur transmission. Pour éviter cela, sélectionnez <b>Normale</b>.</p>	NPMSPEED
Taille des lots	<p>Entrez le nombre maximal de messages devant être envoyé avant l'exécution d'un point de synchronisation. Les messages sont toujours transférés individuellement, mais ils sont validés ou annulés par lot. Indiquez la taille de lot par défaut 50 et modifiez cette valeur uniquement si cela est nécessaire.</p>	BATCHSZ
Compression de message	<p>Cliquez sur <b>Editer</b> pour ouvrir la boîte de dialogue Editer la compression du message. Sélectionnez les techniques de compression de message prises en charge par la définition de canal, par ordre de préférence. La première technique prise en charge par l'autre extrémité du canal est utilisée. <b>Aucune</b> signifie qu'aucune compression de message n'est effectuée ; <b>RLE</b> signifie que la compression des données du message est effectuée via la codage RLE ; <b>ZLIBFAST</b> signifie qu'elle est effectuée via la technique de compression zlib et qu'un temps de compression rapide est préféré ; <b>ZLIBHIGH</b> signifie qu'elle est effectuée via la technique de compression zlib et qu'un niveau de compression élevé est préféré ; <b>ANY</b> signifie que la technique de compression prise en charge par le gestionnaire de files d'attente peut être utilisée. Pour plus d'informations, voir <a href="#">Mise en file d'attente et clusters distribués</a>.</p>	COMPMSG
Compression d'en-tête	<p>Cliquez sur <b>Editer</b> pour ouvrir la boîte de dialogue Editer la compression de l'en-tête. Sélectionnez les techniques de compression d'en-tête prises en charge par la définition de canal, par ordre de préférence. La première technique prise en charge par l'autre extrémité du canal est utilisée. <b>Aucune</b> signifie qu'aucune compression d'en-tête n'est effectuée ; <b>Système</b> signifie que la compression est effectuée. Pour plus d'informations, voir <a href="#">Mise en file d'attente et clusters distribués</a>.</p>	COMPHDR

Propriété	Explication	Paramètre MQSC
Intervalle entre les lots	Tapez le nombre de millisecondes, entre 0 et 999999999, au cours desquelles le canal laisse le travail par lots ouvert même s'il n'y a aucun message sur la file d'attente de transmission.	BATCHINT
Limite de données par lots	Fournissez la limite en kilooctets, de 0 à 999999, de données à envoyer via un canal avant de prendre un point de synchronisation. Une valeur de 0 signifie qu'une limite de données n'est appliquée aux lots sur ce canal.	BATCHLIM
Intervalle de déconnexion	Entrez la durée de l'intervalle, en secondes, comprise entre 0 et 999999, une fois le lot terminé et avant la fermeture du canal. La valeur 0 signifie que le canal ne se déconnecte pas.	DISCINT
Conversion de données	Pour indiquer que le message est converti par l'application de réception au format requis sur le système récepteur (méthode habituelle), sélectionnez <b>Non</b> ; si le gestionnaire de files d'attente éloignées s'exécute sur une plateforme qui ne prend pas en charge la conversion des données, sélectionnez <b>Oui</b> pour indiquer que le message doit être converti au format requis par le système récepteur avant la transmission.	CONVERT
Droit d'insertion	Cette propriété spécifie le type de traitement de sécurité devant être effectué par l'agent MCA (Message Channel Agent) lors de l'exécution d'une commande MQPUT sur la file d'attente cible ou d'un appel MQI. Pour indiquer l'ID utilisateur par défaut, cliquez sur <b>Par défaut</b> ; pour indiquer l'ID utilisateur de remplacement à partir des informations contextuelles associées au message, cliquez sur <b>Contexte</b> .	PUTAUT
Intervalle des pulsations par lots	<p>Si le canal émetteur a reçu une communication du canal récepteur dans l'<b>intervalle des pulsations par lots</b>, le système suppose que le canal récepteur est actif ; sinon, une 'pulsation' est envoyée au canal récepteur pour vérifier son état. Le canal émetteur attend une réponse de l'extrémité réceptrice du canal pendant une période donnée, en fonction du nombre de secondes spécifié dans la propriété de canal Intervalle des pulsations (HBINT).</p> <p>Si l'extrémité réceptrice du canal n'est pas active, le lot peut être annulé, plutôt que de rester en attente de validation. Les messages restent ainsi disponibles pour tout traitement comme, par exemple, leur réacheminement vers un autre canal. Tapez le nombre de secondes, entre 0 et 999999, pendant lesquelles l'extrémité émettrice du canal attend une réponse de l'extrémité réceptrice avant de considérer qu'elle est inactive.</p> <p>La valeur 0 indique qu'il n'est pas fait usage de la pulsation par lots. Pour plus d'informations, voir «<a href="#">Configuration du canal pour limiter les cas de mise en 'attente de validation'</a>», à la page 108.</p>	BATCHHB



Propriété	Explication	Paramètre MQSC
Disposition par défaut du canal	<p>Lorsque vous émettez la commande <b>START CHANNEL</b> sans le mot clé de disposition de canal (CHLDISP), le canal est démarré en utilisant la valeur de disposition de canal par défaut (DEFCDISP). Les trois valeurs possibles sont :</p> <p><b>Privé.</b> Il s'agit de la valeur par défaut. Démarrage en tant que canal privé sur le gestionnaire de files d'attente local.</p> <p><b>Partagé.</b> Un canal récepteur est partagé s'il a été démarré en réponse à une communication entrante destinée au groupe de partage de files d'attente. Un canal émetteur est partagé si sa file d'attente de transmission est associée à l'attribut SHARED.</p> <p><b>Partage fixe.</b> Un canal émetteur est partagé si sa file d'attente de transmission est associée à l'attribut SHARED et que la valeur de CONNAME est renseignée.</p>	DEFCDISP

Propriété	Explication	Paramètre MQSC
<p>Contrôle des propriétés (Uniquement pour les canaux émetteur, les canaux serveur, les canaux émetteur et récepteur de cluster)</p>	<p>Ce paramètre indique ce qui arrive aux propriétés des messages sur le point d'être envoyés vers un gestionnaire de files d'attente IBM WebSphere MQ 6.0 ou version antérieure. La valeur <code>Compatibilité</code> doit être remplacée par <code>Tous</code> pour conserver le comportement de propagation RFH2 vers l'appelant de la IBM WebSphere MQ 6.0. Les valeurs possibles sont les suivantes:</p> <p>Toutes signifie que toutes les propriétés du message seront incluses dans le message lors de son envoi au gestionnaire de files d'attente éloignées. Les propriétés, à l'exception de celles du descripteur de message (ou extension), sont placées dans un ou plusieurs en-têtes MQRFH2 dans les données du message.</p> <p>Compatibilité. Il s'agit de la valeur par défaut ; elle permet aux applications qui attendent que les propriétés liées à JMS se trouvent dans un en-tête MQRFH2 dans les données du message de continuer à fonctionner sans modification.</p> <p>Si le message contient une propriété avec un préfixe <code>mcd .</code>, <code>jms .</code>, <code>usr .</code>, ou <code>mqext .</code> toutes les propriétés de message facultatives (où la valeur de support est <code>MQPD_SUPPORT_OPTIONAL</code>), à l'exception de celles du descripteur de message (ou l'extension) sont placées dans un ou plusieurs en-têtes MQRFH2 dans les données de message avant l'envoi de ce dernier au gestionnaire de files d'attente éloignées. Sinon, toutes les propriétés du message, à l'exception de celles du descripteur de message (ou extension), sont supprimées du message avant son envoi au gestionnaire de files d'attente éloignées.</p> <p>Si le message contient une propriété pour laquelle la zone Support du descripteur de propriété n'a pas la valeur <code>MQPD_SUPPORT_OPTIONAL</code>, alors le message est rejeté et traité conformément à ses options de rapport. Si le message contient une ou plusieurs propriétés pour lesquelles la zone Support du descripteur de propriété a la valeur <code>MQPD_SUPPORT_OPTIONAL</code>, mais que les autres zones du descripteur de propriété ont des valeurs autres que celles par défaut, ces propriétés sont supprimées du message avant son envoi au gestionnaire de files d'attente éloignées.</p> <p>Aucune signifie que toutes les propriétés du message, à l'exception de celles du descripteur de message (ou extension), sont supprimées du message avant son envoi au gestionnaire de files d'attente éloignées. Si le message contient une propriété pour laquelle la zone Support du descripteur de propriété n'a pas la valeur <code>MQPD_SUPPORT_OPTIONAL</code>, alors le message est rejeté et traité conformément à ses options de rapport.</p>	<p>PROPCTL</p>

Propriété	Explication	Paramètre MQSC
Partage des conversations (Seulement sur les canaux serveur-connexion et canaux client-connexion)	Indique le nombre maximal de conversations pouvant être partagées sur une instance de canal client TCP/IP donnée (socket). Les valeurs possibles sont les suivantes:  0 : indique aucun partage de conversations sur un socket TCP/IP. L'instance de canal s'exécute dans un mode précédent à celui d'IBM WebSphere MQ 7.0 Version 7.0, avec : <ul style="list-style-type: none"> <li>• Arrêt de la mise au repos de l'administrateur,</li> <li>• Intervalle des pulsations par lots</li> <li>• Lecture anticipée</li> </ul> 1 : indique aucun partage de conversations sur un socket TCP/IP. Les pulsations clients et lectures anticipées sont disponibles, dans un appel MQGET ou non, et la mise au repos de canal est davantage contrôlable.  2 - 999999999 : le nombre de conversations partagées. La valeur par défaut est 10.  Si la valeur SHARECNV client-connexion ne correspond pas à la valeur SHARECNV serveur-connexion, la valeur la plus basse est utilisée.	SHARECNV
Numéro de séquence de réinitialisation en attente	Numéro de séquence d'une demande en attente ; indique qu'une demande de commande RESET CHANNEL utilisateur est en attente. Une valeur de zéro indique qu'il n'existe aucun canal en attente RESET CHANNEL. La valeur peut être comprise entre 1 et 999999999.  Lorsque la valeur de RESETSEQ est 0, la commande <b>DISPLAY CHANNEL</b> renvoie RESETSEQ(NO).	RESETSEQ
Utiliser la file d'attente de rebut (Pas sur les canaux de connexion client, canaux de connexion serveur ou canaux de télémétrie)	Spécifie si la file d'attente de rebut est utilisée lorsque les messages ne peuvent pas être distribués par les canaux. Il existe deux valeurs possibles : <ul style="list-style-type: none"> <li>• Non signifie que les messages qui ne peuvent pas être livrés par un canal sont traités comme un échec et soit le canal se termine conformément aux paramètres de <u>Vitesse de messages non persistants</u>, ou élimine les messages.</li> <li>• Oui signifie que si la propriété de gestionnaire de files d'attente File d'attente de rebut fournit le nom d'une file d'attente de rebut, celui-ci est utilisé. Autrement, cette valeur est identique à celle de Non.</li> </ul>	USEDLQ
Port (Sur les canaux AMQP seulement)	Indique le port de la connexion AMQP. Le port par défaut des connexions AMQP 1.0 est 5672. Si vous utilisez déjà le port 5672, vous pouvez en spécifier un autre.	PORT
Utiliser l'ID client (Sur les canaux AMQP seulement)	Indique que l'ID client est utilisé pour se connecter sur un canal AMQP. Défini sur Oui ou Non.	USECLTID

Propriété	Explication	Paramètre MQSC
Signal de présence AMQP (Sur les canaux AMQP seulement)	Spécifie la durée du signal de présence en millisecondes. Si le client AMQP n'a pas envoyé de trames au cours de l'intervalle de signal de présence, la connexion est fermée avec la condition d'erreur AMQP <code>amqp:resource-limit-exceeded</code> .	AMQPKA
Racine des rubriques (Sur les canaux AMQP seulement)	Spécifie la racine des rubriques pour un canal AMQP. Utilisez cette propriété pour garantir qu'une application MQ Light, lorsqu'elle est déployée dans un gestionnaire de files d'attente, ne publie pas de message dans des zones de l'arborescence de rubriques utilisées par d'autres applications ou ne s'abonne pas à des messages provenant de zones de l'arborescence de rubriques utilisées par d'autres applications.  La valeur par défaut de TPROOT est SYSTEM.BASE.TOPIC. Si vous l'appliquez, la chaîne de rubrique qu'un client AMQP utilise pour la publication ou l'abonnement ne comporte pas de préfixe, et le client peut échanger des messages avec d'autres applications MS de publication/abonnement.	TPROOT
<b>V 9.2.3</b> File d'attente modèle temporaire (Sur les canaux AMQP seulement)	Indique le nom de la file d'attente modèle à utiliser lors de la création d'une file d'attente temporaire (d'une longueur maximale de 48 caractères).  Par défaut, SYSTEM.DEFAULT.MODEL.QUEUE.	TMPMODEL
<b>V 9.2.3</b> Préfixe de file d'attente temporaire (Sur les canaux AMQP seulement)	Préfixe du nom de file d'attente temporaire à ajouter au début de la file d'attente modèle lors de la définition du nom d'une file d'attente temporaire (longueur maximale de 32 caractères).  Par défaut, AMQP.*	TMPQPRFX



Propriété	Explication	Paramètre MQSC
  Protection de la stratégie de sécurité	<p>Définit le comportement de l'agent MCA lors de l'obtention de messages depuis une file d'attente de transmission ou du placement de messages dans une file d'attente cible, en matière d'application des stratégies de protection AMS.</p> <p>Valable pour les canaux de type émetteur, serveur, récepteur et demandeur. Les valeurs possibles sont les suivantes:</p> <p><b>Passe-système</b> Transmission sans modification de tout message envoyé ou reçu par l'agent MCA pour ce canal.</p> <p>Cette valeur est valide pour les canaux dont le type est émetteur, serveur, récepteur ou demandeur ; il s'agit de la valeur par défaut.</p> <p><b>Retirer</b> Retrait de toute protection AMS dans les messages extraits de la file d'attente de transmission par l'agent MCA et envoi des messages au partenaire.</p> <p>Lorsque l'agent MCA obtient un message de la file d'attente de transmission, si une stratégie AMS est définie pour la file d'attente de transmission, elle est appliquée afin de retirer toute protection AMS dans le message avant son envoi via le canal. Si aucune stratégie AMS n'est définie pour la file d'attente de transmission, le message est envoyé tel quel.</p> <p>Cette valeur est valide uniquement pour les canaux dont le type est émetteur ou serveur.</p> <p><b>Selon la stratégie</b> En fonction de la stratégie définie pour la file d'attente cible, application de la protection AMS aux messages entrants avant leur placement dans la file d'attente cible.</p> <p>Lorsque l'agent MCA reçoit un message entrant, si une stratégie AMS est définie pour la file d'attente cible, la protection AMS est appliquée au message avant son placement dans la file d'attente cible. Si aucune stratégie AMS n'est définie pour la file d'attente cible, le message est placé dans la file d'attente cible tel quel.</p> <p>Cette valeur est valide uniquement pour les canaux dont le type est récepteur ou demandeur.</p>	SPLPROT









## Page MCA

Le tableau ci-après répertorie les propriétés que vous pouvez définir dans la page **MCA** de la boîte de dialogue **Propriétés d'un canal**. Pour configurer le mode d'exécution d'un agent MCA (Message Channel Agent) pour ce canal, éditez les propriétés figurant dans la page **MCA**.









Propriété	Explication	Paramètre MQSC
ID utilisateur MCA	<p>Identifiant de l'utilisateur d'agent de canal de message. S'il n'est pas à blanc, il définit l'identificateur utilisateur que l'agent de canal de message doit utiliser pour l'autorisation d'accès aux ressources IBM MQ, y compris (si PUTAUT a la valeur DEF) l'autorisation de placer le message dans la file d'attente de destination des canaux récepteur ou demandeur.</p> <p>S'il est vide, l'agent de canal de message utilise son identifiant d'utilisateur par défaut. L'identifiant d'utilisateur par défaut provient de l'ID utilisateur ayant démarré le canal récepteur. Les valeurs possibles sont les suivantes:</p> <ul style="list-style-type: none"> <li> <p><b>z/OS</b> Sur z/OS, l'ID utilisateur affecté à la tâche démarrée par l'initiateur de canal par la table des procédures démarrées par z/OS.</p> </li> <li> <p>Pour TCP/IP, pour les plateformes autres que z/OS, l'ID utilisateur de l'entrée inetd.conf ou l'utilisateur qui a démarré le programme d'écoute.</p> </li> <li> <p>Pour SNA, pour les plateformes autres que z/OS, l'ID utilisateur de l'entrée de serveur SNA ou, en son absence, la demande d'association entrante ou l'utilisateur ayant démarré le programme d'écoute.</p> </li> <li> <p>Pour NetBIOS ou SPX, l'ID utilisateur qui a démarré le programme d'écoute.</p> </li> </ul> <p>La longueur maximale de cette chaîne est :</p> <ul style="list-style-type: none"> <li> <p><b>Windows</b> 64 caractères sous Windows.</p> </li> <li> <p><b>V 9.2.0</b> Pour les canaux avec <b>CHLTYPE</b> de AMQP, avant IBM MQ 9.1.1, le paramètre d'ID utilisateur MCAUSER est pris en charge uniquement pour les ID utilisateur d'une longueur de 12 caractères maximum. Depuis la IBM MQ 9.1.1 Continuous Delivery et depuis la IBM MQ 9.2.0 Long Term Support, la limite de 12 caractères n'existe plus.</p> </li> <li> <p>12 caractères sur les plateformes autres que Windows.</p> </li> <li> <p><b>Windows</b> Sous Windows, vous pouvez éventuellement qualifier un identificateur utilisateur avec le nom de domaine au format user@domain.</p> </li> </ul>	MCAUSER
Type MCA	Pour indiquer que le programme MCA est exécuté sous forme d'unité d'exécution, sélectionnez <b>Unité d'exécution</b> ; pour indiquer que l'agent MCA s'exécute en tant que processus, sélectionnez <b>Processus</b> .	MCATYPE
Nom MCA	Lecture seule. Vous ne pouvez pas éditer cette propriété car le nom MCA est réservé et doit correspondre à des blancs uniquement.	MCANAME



## Page Exits

Le tableau ci-après répertorie les propriétés que vous pouvez définir dans la page **Exits** de la boîte de dialogue **Propriétés d'un canal**. Pour configurer le canal afin qu'il exécute des exits utilisateur, éditez les propriétés de la page **Exits**.

Propriété	Explication	Paramètre MQSC
Nom d'exit d'émission	<p>Cliquez sur <b>Editer</b> pour ouvrir la boîte de dialogue Editer le nom d'exit d'émission. Ajoutez le nom des programmes d'exit d'émission :</p> <ul style="list-style-type: none"> <li>•   Sous AIX and Linux, entrez les noms d'un ou de plusieurs programmes d'exit. La longueur totale maximale de tous les noms est de 999 caractères. Utilisez le format <code>libraryname(functionname)</code>, où le nombre maximal de caractères dans un nom est 128.</li> <li>•  Sous Windows, entrez le nom d'un ou de plusieurs programmes d'exit. La longueur totale maximale de tous les noms est de 999 caractères. Utilisez le format <code>dllname(functionname)</code>, où le nombre maximal de caractères dans un nom est 128.</li> <li>•  Sous IBM i, vous pouvez indiquer jusqu'à 10 noms de programmes d'exit. Utilisez le format <code>programname libname</code>, où <i>programname</i> occupe les 10 premiers caractères et <i>libname</i> occupe les 10 seconds caractères. Ajoutez des espaces à la fin des noms abrégés pour que leur longueur atteigne 10 caractères.</li> <li>•  Sous z/OS, vous pouvez indiquer jusqu'à 10 noms de programmes d'exit. Utilisez le nom du module de chargement, où le nombre maximal de caractères d'un nom est 8.</li> <li>• Sur d'autres plateformes, vous pouvez indiquer le nom d'un seul programme d'exit d'émission pour chaque canal.</li> </ul>	SENDEXIT
Données utilisateur d'exit d'émission	<p>Tapez les données (32 caractères maximum) transmises à l'exit d'émission du canal lorsqu'il est appelé :</p> <ul style="list-style-type: none"> <li>•  Sous AIX, Linux, and Windows, entrez les noms d'un ou de plusieurs programmes d'exit. Séparez ces données par des virgules. La longueur totale maximale de la zone est de 999 caractères.</li> <li>•  Sous IBM i, tapez jusqu'à chaînes de données, chacune d'une longueur de 32 caractères. La première chaîne est transmise au premier exit d'émission, la seconde au deuxième et ainsi de suite.</li> <li>•  Sous z/OS, tapez jusqu'à 8 chaînes de données, chacune d'une longueur de 32 caractères. La première chaîne est transmise au premier exit d'émission, la seconde au deuxième et ainsi de suite.</li> <li>• Sur les autres plateformes, vous ne pouvez indiquer qu'une seule chaîne de données d'exit d'émission par canal.</li> </ul>	SENDDATA

Propriété	Explication	Paramètre MQSC
Nom d'exit de réception	<p> Cliquez sur <b>Editer</b> pour ouvrir la boîte de dialogue Editer le nom d'exit de réception. Ajoutez le nom des programmes d'exit de réception :</p> <ul style="list-style-type: none"> <li>• <b>Linux</b> / <b>AIX</b> Sous AIX and Linux, entrez les noms d'un ou de plusieurs programmes d'exit. Le nombre total maximal de caractères de tous les noms est de 999 caractères. Utilisez le format <code>libraryname(functionname)</code>, où le nombre maximal de caractères dans une chaîne est 128.</li> <li>• <b>Windows</b> Sous Windows, entrez le nom d'un ou de plusieurs programmes d'exit. Séparez ces noms par des virgules. La longueur totale maximale de la zone est de 999 caractères. Utilisez le format <code>dllname(functionname)</code>, où le nombre maximal de caractères dans une chaîne est 128.</li> <li>• <b>Windows</b> Sous Windows, vous pouvez indiquer jusqu'à 10 noms de programmes d'exit. Séparez ces noms par des virgules. Utilisez le format <code>programname libname</code>, où <i>programname</i> occupe les 10 premiers caractères et <i>libname</i> occupe les 10 seconds caractères. Ajoutez des espaces à la fin des noms abrégés pour que leur longueur atteigne 10 caractères.</li> <li>• <b>z/OS</b> Sous z/OS, vous pouvez indiquer jusqu'à 10 noms de programmes d'exit. Séparez ces noms par des virgules. Utilisez le nom du module de chargement où le nombre maximal de caractères est 8.</li> <li>• Sur d'autres plateformes, vous pouvez indiquer le nom d'un seul programme d'exit d'émission pour chaque canal.</li> </ul>	RCVEXIT
Données utilisateur d'exit de réception	<p> Tapez les données (32 caractères maximum) à transmettre à l'exit de réception du canal lorsqu'il est appelé :</p> <ul style="list-style-type: none"> <li>• <b>ALW</b> Sous AIX, Linux, and Windows, entrez les noms d'un ou de plusieurs programmes d'exit. Séparez ces données par des virgules. La longueur totale maximale de la zone est de 999 caractères.</li> <li>• <b>IBM i</b> Sous IBM i, tapez jusqu'à chaînes de données, chacune d'une longueur de 32 caractères. La première chaîne est transmise au premier exit de réception, la seconde au deuxième et ainsi de suite.</li> <li>• <b>z/OS</b> Sous z/OS, tapez jusqu'à 8 chaînes de données, chacune d'une longueur de 32 caractères. La première chaîne est transmise au premier exit de réception, la seconde au deuxième et ainsi de suite.</li> <li>• Sur les autres plateformes, vous ne pouvez indiquer qu'une seule chaîne de données d'exit de réception pour chaque canal.</li> </ul>	RCVDATA

Propriété	Explication	Paramètre MQSC
Nom d'exit de sécurité	<p>Entrez le nom du programme d'exit de sécurité :</p> <ul style="list-style-type: none"> <li>  Sous AIX, Linux, and Windows, utilisez le format <code>libraryname(functionname)</code>, où le nombre maximal de caractères dans une chaîne est 128.         </li> <li>  Sous IBM i, utilisez le format <code>programname libname</code>, où <i>programname</i> occupe les 10 premiers caractères et <i>libname</i> occupe les 10 seconds caractères. Ajoutez des espaces à la fin des noms abrégés pour que leur longueur atteigne 10 caractères.         </li> <li>  Sous z/OS, utilisez le nom du module de chargement où le nombre maximal de caractères est 8.         </li> </ul>	SCYEXIT
Données utilisateur d'exit de sécurité	Tapez les données (32 caractères maximum) transmises à l'exit de sécurité du canal lorsqu'il est appelé.	SCYDATA
Nom d'exit de message	<p>Cliquez sur <b>Editer</b> pour ouvrir la boîte de dialogue Editer le nom d'exit de message. Ajoutez le nom des programmes d'exit de messages :</p> <ul style="list-style-type: none"> <li>   Sous AIX and Linux, entrez les noms d'un ou de plusieurs programmes d'exit. La longueur totale maximale de tous les noms est de 999 caractères. Utilisez le format <code>libraryname(functionname)</code>, où le nombre maximal de caractères dans un nom est 128.         </li> <li>  Sous Windows, entrez le nom d'un ou de plusieurs programmes d'exit. La longueur totale maximale de tous les noms est de 999 caractères. Utilisez le format <code>dllname(functionname)</code>, où le nombre maximal de caractères dans un nom est 128.         </li> <li>  Sous IBM i, vous pouvez indiquer jusqu'à 10 noms de programmes d'exit. Utilisez le format <code>programname libname</code>, où <i>programname</i> occupe les 10 premiers caractères et <i>libname</i> occupe les 10 seconds caractères. Ajoutez des espaces à la fin des noms abrégés pour que leur longueur atteigne 10 caractères.         </li> <li>  Sous z/OS, vous pouvez indiquer jusqu'à 10 noms de programmes d'exit. Utilisez le nom du module de chargement, où le nombre maximal de caractères d'un nom est 8.         </li> <li>Sur d'autres plateformes, vous pouvez indiquer le nom d'un seul programme d'exit de messages pour chaque canal.         </li> </ul>	MSGEXIT

Propriété	Explication	Paramètre MQSC
Données utilisateur d'exit de message	<p>Tapez les données (32 caractères maximum) transmises à l'exit de message du canal lorsqu'il est appelé :</p> <ul style="list-style-type: none"> <li>  Sous AIX, Linux, and Windows, entrez les noms d'un ou de plusieurs programmes d'exit. Séparez ces données par des virgules. La longueur totale maximale de la zone est de 999 caractères. </li> <li>  Sous IBM i, tapez jusqu'à chaînes de données, chacune d'une longueur de 32 caractères. La première chaîne est transmise au premier exit de message du canal, la seconde au deuxième et ainsi de suite. </li> <li>  Sous z/OS, tapez jusqu'à 8 chaînes de données, chacune d'une longueur de 32 caractères. La première chaîne est transmise au premier exit de message du canal, la seconde au deuxième et ainsi de suite. </li> <li>Sur les autres plateformes, vous ne pouvez indiquer qu'une seule chaîne de données d'exit de message de canal par canal.</li> </ul>	MSGDATA

## Page LU6.2

Le tableau ci-après répertorie les propriétés que vous pouvez définir dans la page **LU6.2** de la boîte de dialogue **Propriétés d'un canal**. Si le canal utilise le protocole de transfert LU 6.2, éditez les propriétés figurant dans la page **LU6.2**.

Propriété	Explication	Paramètre MQSC
Nom de mode	Entrez le nom du mode LU 6.2, qui est le nom du mode SNA, à moins que la valeur de la propriété <code>Connection name</code> sur la page <b>Général</b> ne contienne un objet latéral, auquel cas ne renseigne pas la valeur <code>Mode name</code> . Ce nom ne doit pas dépasser 8 caractères.	MODENAME
Nom de TP	Entrez le nom ou le nom générique du programme MCA exécuté à l'extrémité la plus éloignée de la liaison.	TPNAME
ID utilisateur	Entrez l'identifiant d'utilisateur pouvant être utilisé par l'agent MCA lorsque ce dernier tente d'ouvrir une session LU 6.2 sécurisée avec un agent MCA distant. Bien que la longueur maximale autorisée pour cet attribut soit de 12 caractères, seuls les dix premiers sont utilisés.	USERID
Mot de passe	Cliquez sur <b>Modifier le mot de passe</b> , puis entrez, dans la boîte de dialogue Modification du mot de passe, le mot de passe utilisé par l'agent MCA lorsqu'il tente d'ouvrir une session LU 6.2 sécurisée avec un agent MCA distant. Il ne doit pas dépasser 12 caractères.	PASSWORD

## Page Relance

Le tableau ci-après répertorie les propriétés que vous pouvez définir dans la page **Relance** de la boîte de dialogue **Propriétés d'un canal**. Pour configurer le comportement du canal s'il ne peut pas se connecter au gestionnaire de files d'attente éloignées, éditez les propriétés figurant dans la page **Relance**.

Propriété	Explication	Paramètre MQSC
Nombre de relances courtes	Entrez le nombre maximal de tentatives, de 0 à 999999999 (ou, pour z/OS utilisant CICS, de 1 à 999999999), de connexion du canal à un gestionnaire de files d'attente éloignées.	SHORTRTY
Intervalle entre relances courtes	Entrez l'intervalle approximatif, en secondes, pendant lequel le canal doit attendre avant de tenter une nouvelle connexion au gestionnaire de files d'attente éloignées, pendant l'intervalle entre relances abrégées. La valeur 0 signifie que le canal effectue immédiatement une nouvelle tentative.	SHORTTMR
Nombre de relances longues	Entrez le nombre maximal de tentatives, de 0 à 999999999, de connexions du canal à un gestionnaire de files d'attente éloignées. La valeur de cette propriété est utilisée uniquement lorsque le nombre spécifié dans la propriété Short retry count a été épuisé et que le canal n'est toujours pas connecté au gestionnaire de files d'attente éloignées.	LONGRTY
Intervalle entre relances longues	Entrez l'intervalle approximatif, en secondes, pendant lequel le canal doit attendre avant de tenter une nouvelle connexion au gestionnaire de files d'attente éloignées, pendant l'intervalle entre relances longues. La valeur 0 signifie que le canal effectue immédiatement une nouvelle tentative.	LONGTMR
Intervalle de signal de présence	La valeur de la propriété Keep alive interval indique la valeur temporelle du canal. Pour baser la valeur de signal de présence sur la valeur de l'intervalle des pulsations négocié, sélectionnez <b>Automatique</b> . Si l'intervalle des pulsations négocié est supérieur à zéro, Keep alive interval est l'intervalle de pulsations négocié plus 60 secondes ; si l'intervalle de pulsations négocié est égal à zéro, Keep alive interval est égal à zéro. Pour indiquer une valeur d'expiration, tapez le nombre de secondes, entre 0 et 99999. Pour désactiver le signal de présence sur ce canal, tapez 0.	KAINT

## Page Relance de message

Le tableau ci-après répertorie les propriétés que vous pouvez définir dans la page **Relance de message** de la boîte de dialogue **Propriétés d'un canal**. Pour configurer le comportement du canal si sa première tentative d'insertion d'un message dans une file d'attente éloignée échoue, éditez les propriétés de la page **Relance de message**.

Propriété	Explication	Paramètre MQSC
Nombre de relances de message	Entrez le nombre de tentatives, de 0 à 999999999, de distribution d'un message par le canal avant qu'il détermine qu'il ne peut pas délivrer le message à la file d'attente éloignée. Cette propriété contrôle l'action de l'agent MCA uniquement si la propriété Message retry exit name est vide. Si la propriété Message retry exit name n'est pas à blanc, la valeur de la propriété Message retry count est transmise à l'exit pour l'utilisation de l'exit, mais le nombre de tentatives de distribution du message par le canal est contrôlé par l'exit, et non par la propriété Message retry count.	MRRTY

Propriété	Explication	Paramètre MQSC
Intervalle entre relances de message	Entrez la durée minimale, en millisecondes, durant laquelle le canal doit attendre avant de tenter à nouveau de placer le message sur la file d'attente éloignée.	MRTMR
Nom d'exit de relance de message	Entrez le nom du programme d'exit de relance de message : <ul style="list-style-type: none"> <li>Linux AIX Sous AIX and Linux, utilisez le format <code>libraryname(functionname)</code>, où le nombre maximal de caractères dans une chaîne est 128.</li> <li>Windows Sous Windows, utilisez le format <code>dllname(functionname)</code>, où le nombre maximal de caractères dans une chaîne est 128.</li> <li>IBM i Sous IBM i, utilisez le format <code>programname libname</code>, où <i>programname</i> occupe les 10 premiers caractères et <i>libname</i> occupe les 10 caractères suivants. Ajoutez des espaces à la fin des noms abrégés pour que leur longueur atteigne 10 caractères.</li> <li>z/OS Sous z/OS, utilisez le nom du module de chargement où le nombre maximal de caractères est 8.</li> </ul>	MRDATA
Données utilisateur d'exit de relance de message	Entrez les données (32 caractères maximum) transmises à l'exit de relance de message du canal lorsque l'exit de relance de message du canal est appelé.	MREXIT

## Page Cluster

Le tableau ci-après répertorie les propriétés que vous pouvez définir dans la page **Cluster** de la boîte de dialogue **Propriétés d'un canal**. Pour partager le canal entre un ou plusieurs clusters, éditez les propriétés figurant dans la page **Cluster**.

**Remarque :** Spécifiez les propriétés du canal de cluster dans les canaux récepteurs de cluster, dans les gestionnaires de files d'attente cible. Les propriétés que vous spécifiez dans les canaux émetteurs de cluster correspondants sont susceptibles d'être ignorés. Voir [Canaux de cluster](#).

Propriété	Explication	Paramètre MQSC
Non partagé dans un cluster	Par défaut, cette option est sélectionnée de sorte que le canal n'est pas partagé dans les clusters.	Non applicable.
Partagée dans le cluster	Pour partager le canal dans un cluster, sélectionnez cette option, puis entrez le nom du cluster. Voir « <a href="#">Chaînes des boîtes de dialogue de propriétés</a> », à la page 628.	CLUSTER
Partagée dans une liste de clusters	Pour partager le canal dans plusieurs clusters, sélectionnez cette option, puis entrez le nom de l'objet liste de noms contenant les noms de clusters. Voir « <a href="#">Chaînes des boîtes de dialogue de propriétés</a> », à la page 628.	CLUSNL
Priorité de réseau	La valeur de cette propriété indique la priorité des canaux pour la connexion réseau. Entrez une valeur de 0 à 9 (0 correspondant à la priorité la plus faible). Voir <a href="#">NETPRTY channel property</a> .	NETPRTY
Rang du canal CLWL	Entrez le rang du canal dans le cluster, de 0 à 9 (0 correspondant au rang le plus bas). Voir <a href="#">CLWLRANK channel property</a> .	CLWLRANK



Propriété	Explication	Paramètre MQSC
Priorité du canal CLWL	Entrez la priorité du canal dans le cluster, de 0 à 9 (0 correspondant à la priorité la plus faible). Voir <a href="#">CLWLPRTY channel property</a> .	CLWLPRTY
Pondération du canal CLWL	Entrez la pondération appliquée au canal afin que la proportion de messages envoyée via le canal soit contrôlée. La valeur doit être comprise entre 1 et 99 (1 étant la pondération la plus faible). Voir <a href="#">CLWLWGHT channel property</a> .	CLWLWGHT

## Page SSL

Le tableau ci-après répertorie les propriétés que vous pouvez définir dans la page **SSL** de la boîte de dialogue **Propriétés d'un canal**. Pour configurer le canal afin qu'il utilise la sécurité SSL, éditez les propriétés figurant dans la page **SSL**.

Propriété	Explication	Paramètre MQSC
CertificateLabel	Label de certificat de canal à utiliser. Label qui identifie quel certificat personnel dans le référentiel de clés doit être envoyé à l'homologue distant. Si cette propriété n'est pas définie, le certificat est déterminé par la propriété CertificateLabel du gestionnaire de files d'attente.	CERTLABL
CipherSpec	Entrez le nom (maximum 32 caractères) de l'attribut CipherSpec pour une connexion TLS. Les deux extrémités de la définition du canal IBM MQ SSL doivent avoir la même valeur dans la propriété de CipherSpec. Pour plus d'informations, voir <a href="#">La propriété SSLCIPH dans DEFINE CHANNEL</a> .  La valeur de ce paramètre est également utilisée pour définir la valeur de la propriété Protocole de sécurité, qui est une zone de sortie dans la page des attributs de statut de canal.	SSLCIPH
Authentification des parties initialisant les connexions	Pour indiquer que le canal doit recevoir et authentifier un certificat TLS d'un client TLS, sélectionnez <b>Requis</b> ; pour préciser que la réception et l'authentification par le canal d'un certificat TLS envoyé par un client TLS sont facultatives, sélectionnez <b>Facultatif</b> ; si vous sélectionnez <b>Facultatif</b> et si le client TLS homologue envoie un certificat, le canal authentifie le certificat comme étant normal.	SSLCAUTH
Nom de l'émetteur de l'homologue	Filtre du nom distinctif de l'émetteur de certificat. Cette zone contient un filtre de nom distinctif qui correspond au nom distinctif de l'émetteur du certificat personnel de l'homologue distant. Nom de l'émetteur de l'homologue est un champ-clé dans la Mapped Homologues SSL, à savoir, il est utilisé pour faire correspondre des enregistrements de droits d'accès de canal pour les connexions de canaux de communications entrantes.	SSLCERTI
Accepter uniquement les certificats dont les noms distinctifs correspondent à ces valeurs	Entrez la valeur du nom distinctif dans le certificat issu du gestionnaire de files d'attente ou du client homologue, à l'autre extrémité du canal IBM MQ. Lorsque le canal démarre, la valeur de cette propriété est comparée au nom distinctif du certificat.	SSLPEER

Propriété	Explication	Paramètre MQSC
Accepter uniquement les certificats dont les noms distinctifs correspondent à ces valeurs	Cet enregistrement d'authentification de canal mappe les noms distinctifs TLS à des valeurs MCAUSER. Le paramètre SSLPEERMAP doit être accompagné d'un SSLPEER.	SSLPEERMAP

### Page Equilibrage de charge

Le tableau ci-après répertorie les propriétés que vous pouvez définir dans la page **Equilibrage de charge** de la boîte de dialogue des **propriétés de canal**.

Propriété	Explication	Paramètre MQSC
Pondération	<p>La propriété de pondération du canal client est utilisée pour spécifier une pondération afin d'influencer le choix de la définition de canal de connexion client à utiliser. La propriété de pondération du canal client est utilisée pour que les définitions de canal client puissent être sélectionnées de manière aléatoire en fonction de leur pondération lorsque plusieurs définitions sont disponibles.</p> <p>Lorsqu'un client émet une requête de connexion MQCONN pour un groupe de gestionnaires de files d'attente, en spécifiant un nom de gestionnaire de files d'attente commençant par un astérisque, et que plusieurs définitions de canal client existent dans la table de définition de canal du client (CCDT), la définition à utiliser est sélectionnée de manière aléatoire en fonction de sa pondération, toutes les définitions CLNTWGHT(0) applicables étant sélectionnées en premier par ordre alphabétique. Spécifiez une valeur comprise entre 0 et 99. La valeur par défaut est 0. Elle indique qu'aucun équilibrage de charge n'est effectué et que les définitions applicables sont sélectionnées par ordre alphabétique. Pour autoriser un équilibrage de charge, choisissez une valeur comprise entre 1 et 99, où 1 est la pondération la plus faible et 99 la plus élevée. La répartition des messages entre deux ou plusieurs canaux dotés de pondérations non nulles est à peu près proportionnelle au ratio de ces pondérations.</p>	CLNTWGHT

Propriété	Explication	Paramètre MQSC
Affinité	<p>La propriété d'affinité du canal est utilisée pour que les applications client qui se connectent plusieurs fois au même nom de gestionnaire de files d'attente puissent choisir d'utiliser la même définition de canal client à chaque connexion. Utilisez cette propriété lorsque plusieurs définitions de canal applicables sont disponibles. Les valeurs possibles sont les suivantes:</p> <p><b>PREFERRED.</b> Il s'agit de la valeur par défaut. La première connexion dans un processus de lecture d'une table de définition de canal du client (CCDT) crée une liste de définitions applicables basées sur la pondération du canal client, en classant les définitions de pondération nulle en premier et par ordre alphabétique. Chaque connexion du processus tente de se connecter en utilisant la première définition de la liste. Si la connexion échoue, la définition suivante est utilisée. Les définitions infructueuses dotées de valeurs de pondération de canal client autres que 0 sont placées en fin de liste. Les définitions pour lesquelles la pondération de canal client est égale à 0 restent en tête de liste et sont sélectionnées en premier pour chaque connexion. Chaque processus client ayant le même nom d'hôte crée la même liste.</p> <p><b>AUCUNE.</b> La première connexion dans un processus de lecture d'une table de définition de canal du client (CCDT) crée une liste de définitions applicables. Toutes les connexions du processus sélectionnent une définition applicable basées sur la pondération du canal client, en sélectionnant les définitions de pondération nulle en premier et par ordre alphabétique.</p>	AFFINITY

## Page Statistiques

Le tableau ci-après répertorie les propriétés que vous pouvez définir dans la page **Statistiques** de la boîte de dialogue **Propriétés d'un canal**. Pour configurer le canal afin qu'il collecte des données de contrôle ou des statistiques, éditez les propriétés figurant dans la page **Statistiques**.

Propriété	Explication	Paramètre MQSC
Date de modification	Lecture seule. Il s'agit de la date à laquelle les propriétés de la file d'attente ont été modifiées pour la dernière fois.	ALTDATE
Heure de modification	Lecture seule. Il s'agit de l'heure à laquelle les propriétés de la file d'attente ont été modifiées pour la dernière fois.	ALTTIME

Propriété	Explication	Paramètre MQSC
Contrôle des canaux	Vous pouvez configurer IBM MQ pour collecter des données de contrôle en ligne sur les performances actuelles du canal. Pour hériter de la valeur de la propriété Channel monitoring du gestionnaire de files d'attente (voir «Propriétés de gestionnaire de files d'attente», à la page 359), cliquez sur <b>Gestionnaire de files d'attente</b> . Si la propriété Channel monitoring du gestionnaire de files d'attente est None, la propriété Channel monitoring de la file d'attente est ignorée. Si la propriété Channel monitoring du gestionnaire de files d'attente n'est pas None : pour remplacer les paramètres du gestionnaire de files d'attente et empêcher la collecte de données pour ce canal, cliquez sur <b>Désactivé</b> ; pour collecter les données à un taux bas, cliquez sur <b>Faible</b> ; pour collecter les données à un taux moyen, cliquez sur <b>Moyen</b> ; pour collecter des données à un taux élevé, cliquez sur <b>Élevé</b> .	MONCHL
Statistiques de canal	Vous pouvez configurer IBM MQ pour collecter des données statistiques sur l'activité du canal. Pour hériter de la valeur de la propriété Channel statistics du gestionnaire de files d'attente (voir Propriétés du gestionnaire de files d'attente), cliquez sur <b>Gestionnaire de files d'attente</b> . Si la propriété Channel statistics du gestionnaire de files d'attente est None, la propriété Channel statistics de la file d'attente est ignorée. Si la propriété Channel statistics du gestionnaire de files d'attente n'est pas None, pour remplacer les paramètres du gestionnaire de files d'attente et empêcher la collecte de données pour ce canal, cliquez sur <b>Désactivé</b> ; pour collecter les données à un taux bas, cliquez sur <b>Faible</b> ; pour collecter les données à un taux moyen, cliquez sur <b>Moyen</b> ; pour collecter des données à un taux élevé, cliquez sur <b>Élevé</b> .	STATCHL

### Tâches associées

«Configuration des objets et des gestionnaires de files d'attente», à la page 43

Vous pouvez configurer de nombreuses propriétés pour les gestionnaires de files d'attente et leurs objets à partir d'IBM MQ Explorer en utilisant les boîtes de dialogue de propriétés.

### Référence associée

«Chaînes des boîtes de dialogue de propriétés», à la page 628

Pour inclure certains caractères dans une chaîne, vous devez ponctuer la chaîne d'une certaine manière.

## Propriétés de programme d'écoute

Vous pouvez définir des propriétés pour tous les types de programme d'écoute. Certaines propriétés sont propres à certains types de programme d'écoute.

Le tableau ci-dessous répertorie toutes les propriétés que vous pouvez définir.

Pour chaque propriété, une brève description indique dans quel cas vous pourriez avoir à la configurer. Les tableaux indiquent également le paramètre MQSC équivalent pour les commandes DEFINE, ALTER et DISPLAY LISTENER. Pour plus d'informations sur les commandes MQSC, voir [Administration à l'aide de commandes MQSC](#).

## Page Général

Le tableau suivant répertorie les propriétés que vous pouvez définir sur la page **Général** de la boîte de dialogue des propriétés du programme d'écoute.

Propriété	Explication	Paramètre MQSC
Nom de programme d'écoute.	Lecture seule. Vous ne pouvez pas modifier le nom du programme d'écoute après sa création.	LISTENER
Description	Entrez une description de la fonction du programme d'écoute. Voir <a href="#">Entrée de chaînes dans MQ Explorer</a> .	DESCR
Contrôle	Pour configurer le programme d'écoute afin qu'il démarre et s'arrête en même temps que le gestionnaire de files d'attente, cliquez sur <b>Gestionnaire de files d'attente</b> ; pour configurer le programme d'écoute afin qu'il démarre lorsque le gestionnaire de files d'attente démarre, mais ne s'arrête pas au moment de l'arrêt du gestionnaire, cliquez sur <b>Démarrage du gestionnaire de files d'attente</b> ; pour configurer le programme d'écoute afin qu'il ne démarre pas automatiquement et pour qu'il soit démarré manuellement, cliquez sur <b>Manuel</b> .	CONTROL
Protocole de transmission	Lecture seule. Cette propriété indique le protocole de transfert utilisé par le programme d'écoute. Pour utiliser un autre protocole de transfert, vous devez créer un autre objet programme d'écoute ; vous ne pouvez pas modifier le protocole de transfert d'un objet programme d'écoute existant.	TRPTYPE
Port	Entrez le numéro de port sur lequel le programme d'écoute écoute les connexions.	PORT
Adresse IP	Entrez le nom de l'ordinateur sur lequel le programme d'écoute écoute les connexions. Vous pouvez utiliser l'un des formats suivants : notation décimale à point IPv4, notation hexadécimale IPv6 ou le nom d'hôte qualifié complet, tel que <code>joho.hursley.ibm.com</code> . Si vous n'indiquez aucune valeur, le programme d'écoute surveille toutes les adresses IPv4 et IPv6 disponibles.	IPADDR
Nom TP	Entrez le nom du programme de transaction LU 6.2.	TPNAME
Adaptateur	Entrez le numéro de l'adaptateur sur lequel NetBIOS est à l'écoute. La valeur par défaut correspond à l'adaptateur 0.	ADAPTER
Nom local	Entrez le nom local NetBIOS utilisé par le programme d'écoute. La valeur par défaut est déterminée par le protocole.	LOCLNAME
Nombre de noms	Entrez le nombre de noms que le programme d'écoute peut utiliser. La valeur par défaut est déterminée par le protocole.	NTBNAMES
Nombre de sessions	Entrez le nombre de sessions que le programme d'écoute peut utiliser. La valeur par défaut est déterminée par le protocole.	SESSIONS
Nombre de commandes	Entrez le nombre de commandes que le programme d'écoute peut utiliser. La valeur par défaut est déterminée par le protocole.	COMMANDS
Journal des éléments en attente	Entrez le nombre maximal de demandes de connexion simultanées prises en charge par le programme d'écoute. La valeur par défaut est déterminée par le protocole.	BACKLOG
Socket	Entrez le numéro du socket SPX sur lequel le programme écoute les connexions. La valeur par défaut est l'hexadécimal 5E86.	SOCKET
Statut de programme d'écoute	Lecture seule. Cette propriété affiche le statut actuel du programme d'écoute, qui peut être Running, Starting ou Stopping.	Statut

Propriété	Explication	Paramètre MQSC
Date de modification	Lecture seule. Cette propriété indique la date de dernière modification des propriétés du programme d'écoute.	ALTDATÉ
Heure de modification	Lecture seule. Cette propriété indique l'heure de dernière modification des propriétés du programme d'écoute.	ALTTIME

## Page Général pour les programmes d'écoute z/OS



Les propriétés d'un programme d'écoute z/OS ne peuvent être modifiées une fois que le programme d'écoute a été défini. Les propriétés sont définies au moment de l'ajout du programme d'écoute z/OS.

Propriété	Explication	Paramètre MQSC
Statut de programme d'écoute	Lecture seule. Cette propriété affiche le statut actuel du programme d'écoute, qui peut être Running, Starting, Retrying ou Stopping.	Statut
Protocole de transmission	Lecture seule. Cette propriété indique le protocole de transfert utilisé par le programme d'écoute. Pour utiliser un autre protocole de transport, vous devez créer un autre objet programme d'écoute ; vous ne pouvez pas modifier le protocole de transport d'un objet programme d'écoute existant.	TRPTYPE
Numéro de port	Lecture seule. Numéro du port sur lequel le programme écoute les connexions.	PORT
Adresse IP	Lecture seule. Nom de l'ordinateur sur lequel le programme écoute les connexions.	IPADDR
Entrant	Lecture seule. Cette propriété indique la disposition des transmissions entrantes qui doivent être traitées. Les valeurs possibles sont: Group ou Queue Manager.	INDISP
Nom de LU	Lecture seule. Nom de LU du programme d'écoute, que vous pouvez indiquer au moment de la définition du programme d'écoute.	LUNAME

### Tâches associées

«Configuration des objets et des gestionnaires de files d'attente», à la page 43

Vous pouvez configurer de nombreuses propriétés pour les gestionnaires de files d'attente et leurs objets à partir d'IBM MQ Explorer en utilisant les boîtes de dialogue de propriétés.

### Référence associée

«Chaînes des boîtes de dialogue de propriétés», à la page 628

Pour inclure certains caractères dans une chaîne, vous devez ponctuer la chaîne d'une certaine manière.

## Propriétés de rubrique

Une rubrique IBM MQ est un objet IBM MQ qui identifie le sujet d'une publication. Vous pouvez définir des propriétés pour des rubriques. Certaines propriétés de rubrique sont spécifiques aux rubriques z/OS. D'autres ne peuvent être modifiées que si vous créez une rubrique. Vous ne pouvez pas modifier ces propriétés après avoir créé la rubrique IBM MQ.

Les tableaux ci-dessous répertorient toutes les propriétés des rubriques IBM MQ.

Pour chaque propriété, une brève description indique dans quel cas vous pourriez avoir à la configurer. Les tableaux indiquent également les paramètres MQSC équivalents pour les commandes DEFINE, ALTER et DISPLAY TOPIC. Pour plus d'informations sur les commandes MQSC, voir [Administration à l'aide de commandes MQSC](#).

## Informations générales

Le tableau ci-dessous répertorie les propriétés figurant dans la page **Général** de la boîte de dialogue IBM MQ **Propriétés de rubrique**.

Propriété	Explication	Paramètre MQSC
Nom de la rubrique	<p>Cette valeur ne peut plus être modifiée une fois la rubrique créée. Ce paramètre est obligatoire et ne peut contenir une chaîne vide.</p> <p>Identificateur unique de la définition de rubrique administrative à créer. Il est limité à 48 caractères.</p> <p>Le <b>Nom de rubrique</b> doit être différent de toute autre définition de rubrique définie sur le gestionnaire de files d'attente sélectionné.</p>	TOPNAME
Type de rubrique	Cette valeur est en lecture seule. Cette valeur définit si la rubrique est locale, Local ou dans un cluster ; Cluster.	N/A
Chaîne de rubrique	<p>Cette valeur ne peut plus être modifiée une fois la rubrique créée. Ce paramètre est obligatoire et ne peut contenir une chaîne vide.</p> <p>Le caractère / utilisé dans cette chaîne a une signification particulière. Il délimite les éléments de l'arborescence de rubrique. Une chaîne de rubrique peut commencer par le caractère / mais ce n'est pas obligatoire. Une chaîne commençant par le caractère / est différente de la même chaîne sans le caractère /.</p> <p>La <b>Chaîne de rubrique</b> doit être différente de toute autre chaîne de rubrique déjà représentée par une autre définition d'objet de rubrique. La longueur maximale d'une chaîne de rubrique est de 10 240 caractères.</p>	TOPICSTR
Description	<p>Cette valeur est une chaîne entrée par l'administrateur. Elle contient des informations descriptives sur la rubrique. Elle doit contenir uniquement des caractères affichables. Elle est limitée à 64 caractères.</p> <p>Si certains caractères utilisés ne font pas partie de l'ID de jeu de caractères codés (CCSID) du gestionnaire de files d'attente sélectionné, il est possible qu'ils ne soient pas convertis correctement si les informations sont envoyées à un autre gestionnaire de files d'attente.</p>	DECROISSANT
Publication	<p>Cette propriété détermine si les messages peuvent être publiés sur la rubrique. La valeur par défaut est Comme parent. Les deux autres options possibles sont :</p> <p>Autorisé, qui indique que les messages peuvent être publiés sur la rubrique par une application autorisée.</p> <p>Interdit, qui signifie que les messages ne peuvent être publiés sur la rubrique.</p>	PUB

Propriété	Explication	Paramètre MQSC
S'abonner	<p>Cette propriété détermine si les messages peuvent s'abonner à la rubrique. La valeur par défaut est Comme parent. Les deux autres options possibles sont :</p> <p>Autorisé, qui indique que des abonnements peuvent être effectués sur la rubrique par une application autorisée.</p> <p>Interdit, qui signifie que les applications ne peuvent s'abonner à la rubrique.</p>	SUB
Abonnements durables	<p>Cette propriété détermine si la rubrique autorise les abonnements durables. La valeur par défaut est Comme parent. Les deux autres options possibles sont :</p> <p>Autorisé, qui indique que des abonnements durables peuvent être effectués sur la rubrique par une application.</p> <p>Autorisé, qui indique que les abonnements durables ne sont pas autorisés sur la rubrique.</p>	DURSUB
Priorité par défaut	<p>Priorité par défaut des messages publiés sur la rubrique. La valeur par défaut est Comme parent.</p> <p>La priorité par défaut peut avoir une valeur comprise entre 0 (priorité la plus faible) et 9 (priorité la plus élevée).</p>	DEFPRTY
Persistance par défaut	<p>La persistance par défaut d'une nouvelle rubrique est Comme parent. Sélectionnez l'option Persistante pour indiquer que les messages créés par les applications qui utilisent MQPER_PERSISTENCE_AS_Q_DEF deviennent persistants. Sélectionnez l'option Non persistante pour indiquer que les messages créés par les applications qui utilisent MQPER_PERSISTENCE_AS_Q_DEF deviennent non persistants.</p>	DEFPSIST
File d'attente modèle durable	<p>Cette valeur est une chaîne entrée par l'administrateur. Elle contient le nom de la file d'attente modèle utilisée pour les abonnements durables qui exigent que le gestionnaire de files d'attente gère la destination de ses publications.</p> <p>Elle est limitée à 48 caractères.</p> <p>Si cette zone est vide, elle est traitée Comme parent.</p> <p>Si vous spécifiez une file d'attente modèle pour la rubrique en cluster, vous devez vous assurer que la file d'attente est définie sur chaque gestionnaire de files d'attente du cluster dans lequel un abonnement durable peut être effectué en utilisant cette rubrique.</p> <p>La file d'attente dynamique créée à partir de ce modèle a le préfixe SYSTEM.MANAGED.DURABLE</p>	MDURMDL



Propriété	Explication	Paramètre MQSC
File d'attente modèle non durable	<p>Cette valeur est une chaîne entrée par l'administrateur. Elle contient le nom de la file d'attente modèle utilisée pour les abonnements non durables qui exigent que le gestionnaire de files d'attente gère la destination de ses publications.</p> <p>Elle est limitée à 48 caractères.</p> <p>Si cette zone est vide, elle est traitée Comme parent.</p> <p>Si vous spécifiez une file d'attente modèle pour la rubrique en cluster, vous devez vous assurer que la file d'attente est définie sur chaque gestionnaire de files d'attente du cluster dans lequel un abonnement non durable peut être effectué en utilisant cette rubrique.</p> <p>La file d'attente dynamique créée à partir de ce modèle a le préfixe SYSTEM.MANAGED.NDURABLE</p>	MNDURMDL
Disposition QSG	<p>Disposition du groupe de partage de files d'attente de la rubrique. Vous pouvez définir l'une des trois valeurs suivantes pour la disposition du groupe de partage de files d'attente :</p> <ul style="list-style-type: none"> <li>• Gestionnaire de files d'attente indique que la définition d'objet est disponible uniquement sur le gestionnaire sur lequel elle réside.</li> <li>• Groupe indique que la définition d'objet est stockée dans le référentiel partagé et que chaque gestionnaire du groupe de partage possède une copie de la définition.</li> <li>• Copie indique que la définition d'objet est une copie (appartenant au gestionnaire de files d'attente) d'une définition dans le référentiel partagé.</li> </ul> <p>La zone est en lecture seule lorsque vous affichez les propriétés d'une rubrique.</p>	QSGDISP
Type de réponse d'insertion par défaut	<p>Type de réponse par défaut pour les messages insérés par l'opération put. La valeur par défaut est Comme parent. Les deux autres options possibles sont :</p> <p>Synchrone, qui signifie que la réponse est insérée de manière synchrone.</p> <p>Asynchrone, qui signifie que la réponse est insérée de manière asynchrone.</p>	DEFPRESP

Propriété	Explication	Paramètre MQSC
Distribution de messages non persistants	<p>Méthode de distribution des messages non persistants publiés sur cette rubrique. Les 4 options possibles sont :</p> <p>Comme parent Le mode de distribution est basé sur le paramètre du premier noeud administratif parent rencontré dans l'arborescence des rubriques relative à cette rubrique. Il s'agit de la valeur par défaut fournie avec IBM MQ, mais il se peut que votre installation l'ait modifiée.</p> <p>A tous les abonnés disponibles Les messages non persistants sont distribués à tous les abonnés en mesure d'accepter le message. L'impossibilité de distribuer le message à un abonné n'empêche pas les autres abonnés de recevoir le message.</p> <p>A tous les abonnés durables Les messages non persistants doivent être distribués à tous les abonnés durables. L'impossibilité de distribuer un message non persistant à un abonné non durable ne provoque pas d'erreur dans l'appel MQPUT. En revanche, si l'échec de distribution concerne un abonné durable, aucun autre abonné ne recevra le message et l'appel MQPUT échouera.</p> <p>A tous les abonnés Les messages non persistants doivent être distribués à tous les abonnés, quelle que soit leur durabilité, pour que l'appel MQPUT aboutisse. En cas d'échec de distribution à un abonné quelconque, aucun autre abonné ne recevra le message et l'appel MQPUT échouera.</p>	NPMMSGDLV
Distribution de messages persistants	<p>Méthode de distribution des messages persistants publiés sur cette rubrique. Les quatre options possibles sont :</p> <p>Comme parent Le mode de distribution est basé sur le paramètre du premier noeud administratif parent rencontré dans l'arborescence des rubriques relative à cette rubrique. Il s'agit de la valeur par défaut fournie avec IBM MQ, mais il se peut que votre installation l'ait modifiée.</p> <p>A tous les abonnés disponibles Les messages persistants sont distribués à tous les abonnés en mesure d'accepter le message. L'impossibilité de distribuer le message à un abonné n'empêche pas les autres abonnés de recevoir le message.</p> <p>A tous les abonnés durables Les messages persistants doivent être distribués à tous les abonnés durables. L'impossibilité de distribuer un message persistant à un abonné non durable ne provoque pas d'erreur dans l'appel MQPUT. En revanche, si l'échec de distribution concerne un abonné durable, aucun autre abonné ne recevra le message et l'appel MQPUT échouera.</p> <p>A tous les abonnés Les messages persistants doivent être distribués à tous les abonnés, quelle que soit leur durabilité, pour que l'appel MQPUT aboutisse. En cas d'échec de distribution à un abonné quelconque, aucun autre abonné ne recevra le message et l'appel MQPUT échouera.</p>	PMSGDLV

Propriété	Explication	Paramètre MQSC
Opération avec caractères génériques	<p>Cette valeur détermine le comportement des abonnements avec caractères génériques par rapport à cette rubrique. Les 2 valeurs possibles sont :</p> <p><b>Block.</b> Les abonnements souscrits à une rubrique avec caractères génériques moins spécifique que la chaîne de rubrique pour cet objet de rubrique ne reçoivent pas les publications adressées à cette rubrique ou des chaînes de rubrique plus spécifiques que cette dernière.</p> <p><b>Pass-through.</b> Les abonnements souscrits à une rubrique avec caractères génériques moins spécifique que la chaîne de rubrique pour cet objet de rubrique reçoivent les publications adressées à cette rubrique ou des chaînes de rubrique plus spécifiques que cette dernière. Il s'agit de la valeur par défaut.</p>	WILDCARD
Utiliser la file d'attente de rebut	<p>Spécifie si la file d'attente de rebut est utilisée lorsque les messages de publication ne peuvent pas être distribués vers leur file d'attente de souscription correcte. Il existe trois valeurs possibles :</p> <ul style="list-style-type: none"> <li>• <b>Non</b> signifie que les messages de publication qui ne peuvent pas être livrés à leur file d'attente de souscription correcte sont considérés comme des échecs d'insertion des messages et le MQPUT de l'application vers une rubrique échoue conformément aux paramètres de <u>Distribution de messages non persistants</u> et <u>Distribution de messages persistants</u>.</li> <li>• <b>Oui</b> signifie que si la propriété de gestionnaire de files d'attente <u>File d'attente de rebut</u> fournit le nom d'une file d'attente de rebut, celui-ci est utilisé. Autrement, cette valeur est identique à celle de <b>Non</b>.</li> <li>• Comme <b>parent</b> signifie que la décision d'utiliser la file d'attente de rebut repose sur le paramètre de l'objet rubrique d'administration le plus proche dans l'arborescence des rubriques. Il s'agit de la valeur par défaut fournie avec IBM MQ, mais il se peut que votre installation l'ait modifiée.</li> </ul>	USEDLQ

Propriété	Explication	Paramètre MQSC
Personnalisé	<p>Le paramètre <b>Custom</b> est inclus en vue d'une utilisation IBM uniquement et est réservé à la configuration des nouvelles fonctions avant l'introduction des propriétés distinctes. Les valeurs possibles sont une liste de zéro ou plusieurs paires propriété-valeur, avec une syntaxe de style MQSC, séparées par au moins un espace.</p> <p>Les noms et les valeurs de propriété respectent la casse et doivent être spécifiés en majuscule. Les valeurs peuvent comporter des espaces, des parenthèses et des apostrophes (qui doivent faire l'objet d'un échappement avec une autre apostrophe). Vous pouvez inclure d'autres caractères, comme des parenthèses imbriquées (), en les plaçant entre guillemets. Voici des exemples de syntaxe valide :</p> <ul style="list-style-type: none"> <li>• CUSTOM('')</li> <li>• CUSTOM('A(B)')</li> <li>• CUSTOM('C(D) E(F)')</li> <li>• CUSTOM('G(5000) H(''9.20.4.6(1415)''')')</li> </ul> <p>Le gestionnaire de files d'attente analyse la valeur mais si la chaîne ne peut pas être analysée conformément à ces règles ou si elle contient des propriétés ou des valeurs qui ne sont pas reconnues, le gestionnaire de fichiers ignore les erreurs.</p>	CUSTOM

### Publication/Abonnement distribué

Le tableau ci-dessous répertorie les propriétés figurant dans la page de **publication/abonnement distribué** de la boîte de dialogue IBM MQ **Propriétés de rubrique**.

Propriété	Explication	Paramètre MQSC
Comportement de l'abonnement du proxy	<p>Les abonnements de proxy sont associés au nom du gestionnaire de files d'attente qui les a créés. Les publications ne sont réacheminées que vers les gestionnaires de files d'attente directement connectés s'il existe un abonnement de proxy incluant la rubrique à publier. Les deux options possibles sont :</p> <p><b>Force.</b> Cette option force l'envoi d'un abonnement de proxy avec caractères génériques pour la chaîne de rubrique associée à cet objet de rubrique, de chaque gestionnaire de files d'attente du cluster à chacun des autres gestionnaires de files d'attente de la topologie de publication/abonnement, que des abonnements locaux aient été souscrits ou non. Une fois cet abonnement de proxy forcé propagé à l'ensemble de la topologie, tout nouvel abonnement reçoit immédiatement toutes les publications émanant d'un autre gestionnaire de files d'attente connecté, sans temps d'attente, même si toutes les publications sont propagées à tous les autres gestionnaires de files d'attente du cluster, qu'un abonnement en ait fait la demande ou non.</p> <p>La définition de cette valeur à un niveau donné empêche également la génération d'abonnements de proxy pour des chaînes de rubrique individuelles aux niveaux suivants de l'arborescence des rubriques, ce qui réduit les frais généraux d'abonnement.</p> <p><b>Première utilisation.</b> Pour chaque chaîne de rubrique unique ou inférieure à cet objet de rubrique, un abonnement proxy est envoyé de manière asynchrone à tous les gestionnaires de files d'attente voisins dans les scénarios suivants :</p> <ul style="list-style-type: none"> <li>• Lors de la création d'un abonnement local.</li> <li>• Lors de la réception d'un abonnement de proxy qui doit être propagé vers d'autres gestionnaires de files d'attente directement connectés.</li> </ul>	PROXYSUB
Portée de la publication	<p>La portée des publications peut être contrôlée de manière administrative à l'aide de l'attribut de rubrique PUBSCOPE. Cet attribut accepte l'une des 3 valeurs suivantes :</p> <ul style="list-style-type: none"> <li>• <b>Comme parent.</b> Il s'agit de la valeur par défaut. La portée de la publication est identique à celle du gestionnaire de files d'attente parent.</li> <li>• <b>Gestionnaire de files d'attente.</b> La publication n'est distribuée qu'aux abonnés locaux.</li> <li>• <b>Tous.</b> La publication est distribuée aux abonnés locaux et aux abonnés distants par l'intermédiaire de gestionnaires de files d'attente directement connectés.</li> </ul>	PUBSCOPE

Propriété	Explication	Paramètre MQSC
Portée de l'abonnement	<p>La portée des abonnements peut être contrôlée de manière administrative à l'aide de l'attribut de rubrique SUBSCOPE. Cet attribut accepte l'une des 3 valeurs suivantes :</p> <ul style="list-style-type: none"> <li>• Comme parent. Il s'agit de la valeur par défaut. La portée de l'abonnement est identique à celle du gestionnaire de files d'attente parent.</li> <li>• Gestionnaire de files d'attente. L'abonnement reçoit uniquement les publications locales, et les abonnements proxy ne sont pas propagés aux gestionnaires de files d'attente éloignées.</li> <li>• Tous. Un abonnement proxy est propagé aux gestionnaires de files d'attente éloignées, et l'abonné reçoit et les publications locales et distantes.</li> </ul>	SUBSCOPE
Multidiffusion	<p>Cette propriété contrôle si la rubrique est considérée transférable à la multidiffusion ou non. Il existe quatre valeurs possibles :</p> <p>Comme parent. La propriété de multidiffusion de la rubrique est héritée du parent.</p> <p>Désactivé. Aucun trafic de multidiffusion n'est autorisé sur ce noeud.</p> <p>Activé. Le trafic de multidiffusion est autorisé sur ce noeud.</p> <p>Uniquement. Seuls les abonnements d'un client compatible multidiffusion sont autorisés.</p>	MCAST
Information de communication	<p>Nom de l'objet d'informations de communication. Etant donné que plusieurs rubriques dans l'arborescence nécessitent les mêmes propriétés de transmission de multidiffusion, envisagez de placer ces propriétés dans un objet distinct pouvant être référencé.</p>	COMMINFO

## Cluster

Le tableau ci-dessous répertorie les propriétés figurant dans la page **Cluster** de la boîte de dialogue IBM MQ **Propriétés de rubrique**.

Propriété	Explication	Paramètre MQSC
Nom du cluster	<p>Pour créer une rubrique de cluster, vous devez configurer cette propriété. Lorsque vous effectuez cette opération, toute rubrique utilisée par un diffuseur de publications ou un abonné à cet endroit ou dans l'arborescence des rubriques est partagée par tous les gestionnaires de files d'attente du cluster, et les messages publiés dans une branche en cluster de l'arborescence des rubriques sont acheminés automatiquement vers les abonnements sur les autres gestionnaires de files d'attente du cluster.</p>	CLUSTER

Propriété	Explication	Paramètre MQSC
Etat d'objet de cluster	<p>Etat en cours de cet objet de rubrique dans ce cluster. Les valeurs admises sont les suivantes :</p> <p><b>Actif</b> La rubrique de cluster est correctement configurée et le gestionnaire de files d'attente y adhère.</p> <p><b>En attente</b> Uniquement destiné au gestionnaire de files d'attente hôte, cet état est signalé lorsque la rubrique a été créée mais que le référentiel complet ne l'a pas encore transmis au cluster. Cela peut être dû au fait que le gestionnaire de files d'attente hôte n'est pas connecté à un référentiel complet, ou que le référentiel complet considère la rubrique comme non valide.</p> <p><b>INVALID</b> Cette définition de rubrique de cluster est en conflit avec une définition précédente du cluster et n'est donc pas active.</p> <p><b>ERREUR</b> Une erreur concernant cet objet de rubrique s'est produite.</p> <p>Ce paramètre est généralement utilisé pour faciliter le diagnostic lorsque plusieurs définitions de la même rubrique de cluster sont définies sur différents gestionnaires de files d'attente et ne sont pas identiques.</p>	CLSTATE
Route du cluster	<p>Comportement de routage à utiliser pour les rubriques du cluster défini par le paramètre CLUSTER. Il existe deux valeurs possibles :</p> <p><b>DIRECT</b> Lorsque vous configurez une rubrique de cluster routée directement sur un gestionnaire de files d'attente, tous les gestionnaires de files d'attente du cluster détectent les autres gestionnaires de files d'attente de ce cluster. Lorsque vous effectuez des opérations de publication et d'abonnement, chaque gestionnaire de files d'attente se connecte alors directement à tous les autres.</p> <p><b>TOPICHOST</b> Lorsque vous utilisez le routage via un hôte de rubrique, tous les gestionnaires de files d'attente du cluster détectent les gestionnaires de files d'attente de cluster qui hébergent les définitions de rubrique routées. Lorsque vous effectuez des opérations de publication et d'abonnement, les gestionnaires de files d'attente du cluster ne se connectent qu'à ces gestionnaires de files d'attente hôte de rubrique et ne se connectent pas directement les uns aux autres. Les gestionnaires de files d'attente hôte de rubrique sont responsables du routage des publications depuis les gestionnaires de files d'attente sur lesquels les publications sont publiées vers les gestionnaires avec les abonnements correspondants.</p>	CLROUTE

## Statistiques

Le tableau ci-dessous répertorie les propriétés figurant dans la page **Statistiques** de la boîte de dialogue IBM MQ **Propriétés de rubrique**.

Propriété	Explication	Paramètre MQSC
Date de modification	Cette valeur ne peut être modifiée, elle n'est fournie qu'à titre d'information. Il s'agit de la date à laquelle les propriétés de la rubrique ont été modifiées pour la dernière fois.	ALTDAT
Heure de modification	Cette valeur ne peut être modifiée, elle n'est fournie qu'à titre d'information. Il s'agit de l'heure à laquelle les propriétés de la rubrique ont été modifiées pour la dernière fois.	ALTTIME

### Tâches associées

«Création et configuration de gestionnaires de files d'attente et d'objets», à la page 16

Vous pouvez créer, configurer et supprimer des gestionnaires de files d'attente et des objets dans IBM MQ Explorer dans la vue Navigateur et la vue Contenu.

«Comparaison des propriétés de deux objets», à la page 45

Vous pouvez comparer les propriétés d'un objet à celles d'un autre objet de même type ; par exemple, comparez une file d'attente à une autre file d'attente ou un canal à un autre canal.

### Propriétés de service

Vous pouvez configurer des propriétés pour des objets de service personnalisé dans la boîte de dialogue de propriétés de service.

Le tableau ci-dessous répertorie toutes les propriétés que vous pouvez définir.

Pour chaque propriété, une brève description indique dans quel cas vous pourriez avoir à la configurer. Les tableaux indiquent également le paramètre MQSC équivalent pour les commandes DEFINE, ALTER et DISPLAY SERVICE. Pour plus d'informations sur les commandes MQSC, voir [Administration à l'aide de commandes MQSC](#).

### Page Général

Le tableau suivant répertorie les propriétés que vous pouvez définir sur la page **Général** de la boîte de dialogue Propriétés du service.

Propriété	Explication	Paramètre MQSC
Nom du service	Lecture seule. Cette propriété indique le nom du service.	SERVICE
Description	Entrez une description de la fonction du service. Voir <a href="#">Saisie de chaînes</a> dans IBM MQ Explorer.	DESCR
Contrôle du service	Pour configurer le service afin qu'il démarre et s'arrête automatiquement en même temps que le gestionnaire de files d'attente, cliquez sur <b>Gestionnaire de files d'attente</b> ; pour le configurer afin qu'il démarre automatiquement en même temps que le gestionnaire, mais qu'il ne s'arrête pas en même temps que ce dernier, cliquez sur <b>Démarrage du gestionnaire de files d'attente</b> ; enfin, pour le configurer afin qu'il doive être lancé et arrêté manuellement, cliquez sur <b>Manuel</b> .	CONTROL
Commande Démarrer	Entrez le chemin d'accès complet au programme de commande de démarrage qui s'exécute lorsque le service démarre ; par exemple, C:\Program Files\IBM\WebSphere MQ\bin\runmqchi.exe	STARTCMD



Propriété	Explication	Paramètre MQSC
Arguments de la commande de démarrage	Entrez les arguments qui doivent être transmis au programme lors du démarrage.	STARTARG
Commande d'arrêt	Indiquez le chemin d'accès qualifié complet de la commande d'arrêt qui s'exécute à l'arrêt du service.	STOPCMD
Arguments de la commande d'arrêt	Entrez les arguments qui doivent être transmis au programme lors de l'arrêt.	STOPARG
StdOut	Entrez le chemin d'accès du fichier dans lequel la sortie standard du programme de service est écrite. Si le fichier n'existe pas lorsque le programme de service est démarré, le fichier est créé ; si le fichier existe, la nouvelle sortie standard est ajoutée à la fin du fichier existant. Si la valeur de cette propriété n'est pas indiquée, la sortie standard est supprimée.	STDOUT
StdErr	Entrez le chemin d'accès du fichier dans lequel la sortie erreur standard du programme de service est écrite. Si le fichier n'existe pas lorsque le programme de service est démarré, le fichier est créé ; si le fichier existe, la nouvelle sortie erreur standard est ajoutée à la fin du fichier existant. Si la valeur de cette propriété n'est pas indiquée, la sortie erreur standard est supprimée.	STDERR
Type de service	Pour activer l'exécution d'une seule instance du service à la fois, cliquez sur <b>Serveur</b> ; pour activer l'exécution simultanée de plusieurs instances du service, cliquez sur <b>Commande</b> .	SERVTYPE
Statut de service	Lecture seule. Cette propriété indique le statut en cours du service.	Statut

### Tâches associées

«Configuration des objets et des gestionnaires de files d'attente», à la page 43

Vous pouvez configurer de nombreuses propriétés pour les gestionnaires de files d'attente et leurs objets à partir d'IBM MQ Explorer en utilisant les boîtes de dialogue de propriétés.

### Référence associée

«Chaînes des boîtes de dialogue de propriétés», à la page 628

Pour inclure certains caractères dans une chaîne, vous devez ponctuer la chaîne d'une certaine manière.

## Propriétés des définitions de service IBM MQ

Vous pouvez définir des propriétés et des attributs pour des définitions de service lors de la création d'une définition de service ou lors de l'édition d'une définition de service existante.

Certains attributs ne sont disponibles que si la définition de service possède un type de liaison spécifique ou un modèle d'échange de messages. Cliquez sur les liens suivants pour afficher les pages de propriétés individuelles d'une définition de service :

- [Général](#)
- [Opération](#)
- [Destination d'entrée](#)
- [Schéma du message d'entrée](#)
- [En-tête du message d'entrée](#)
- [Destination de sortie](#)
- [Schéma du message de sortie](#)
- [En-tête du message de sortie](#)

Pour chaque attribut, une brève description indique dans quel cas vous pourriez avoir à le configurer.

## Page Général

Le tableau suivant répertorie les attributs que vous pouvez définir dans la page **Général** de la boîte de dialogue **Propriétés de définitions de service**.

Attribut	Description
Espace de nom	Indique l'espace de nom du service. Une valeur par défaut temporaire y est déjà affecté.
Nom	Nom unique de la nouvelle définition de service. Le nom de la définition de service ne fait pas la distinction entre les minuscules et les majuscules, mais un nom de définition de service à casse mixte est conservé.
Masque d'échange des messages	Le modèle d'échange de messages décrit la direction de messages envoyés et reçus lors de l'appel d'un service. Il y a deux sélections possibles : <ul style="list-style-type: none"><li>• Unidirectionnel signifie qu'un message est envoyé de façon unidirectionnelle uniquement.</li><li>• Demande - Réponse signifie qu'un message est envoyé et qu'une réponse est reçue.</li></ul>
Type de liaison	Indique la version de la spécification de définition de service IBM MQ.
Commentaire	Spécifiez un commentaire pour annoter le service dans le fichier WSDL.

## Page Opération

Le tableau suivant répertorie les attributs que vous pouvez définir dans la page **Opération** de la boîte de dialogue **Propriétés de définitions de service**. Chaque définition de service ne compte qu'une seule opération.

Attribut	Description
Nom de l'opération	Indique le nom de l'opération. Cette propriété doit avoir une valeur pour pouvoir créer une définition de service.
Action	Utilisée par le fournisseur de services pour répartir les requêtes de service. Par exemple : permettre le déploiement de plusieurs services en utilisant une destination unique, permettant à un fournisseur de services de répartir les requêtes qui arrivent à la destination de manière appropriée.  Quand le type de liaison est <i>MQ</i> , <b>Action</b> spécifie <b>targetAction</b> .
Commentaire	Spécifiez un commentaire pour annoter l'opération dans le fichier WSDL.

## Page Destination d'entrée

Le tableau suivant répertorie les attributs que vous pouvez définir dans la page **Destination d'entrée** de la boîte de dialogue **Propriétés de définitions de service**. Les pages en entrée définissent les détails du message attendu par le service et la destination à partir de laquelle il sera extrait.

Attribut	Description
Nom de la destination d'entrée	<p>Indique le nom de la file d'attente de destination ou la rubrique de destination à laquelle la demande est envoyée, par exemple :</p> <p>Particule queue-dest ou topic-dest d'un URI IBM MQ, par exemple :</p> <pre>msg/queue/INS.QUOTE.REPLY</pre>
Nom du gestionnaire de files d'attente de destination	Indique le nom du gestionnaire de files d'attente de destination.
Gestionnaire de files d'attente de connexion	Indique le nom du gestionnaire de files d'attente auquel le service demandeur se connecte. Il correspond au paramètre QmgrName utilisé sur les appels MQCONN() et MQCONNX().
Propriétés de connexion client	Les propriétés de connexion client indiquent les liaisons détaillées qui peuvent inclure des informations sur la manière dont un demandeur de service s'associe à une machine ou un canal spécifique. Pouvoir spécifier les liaisons client et les noms de canaux est utile dans certains cas, en revanche, une spécification de service excessive peut être contraignante. Pour résoudre le problème, réduisez le volume d'informations de liaison dans une définition de service et autorisez l'infrastructure sous-jacente ou IBM MQ à envoyer les messages lorsque cela est possible.
Nom de la table des canaux	<p>Indique le nom du fichier de la table de canaux client qui est utilisé pour identifier la connexion au canal.</p> <ul style="list-style-type: none"><li>• Si <b>Channel table name</b> n'est pas spécifié, <b>Channel table library</b> est ignoré.</li><li>• Si l'une des variables d'environnement MQSERVER ou MQCHLTAB est définie dans l'environnement où l'application client est en cours d'exécution, <b>Channel table name</b> est ignoré.</li></ul>
Bibliothèque des tables de canaux	<p>Indique le chemin d'accès à la table de canaux client.</p> <ul style="list-style-type: none"><li>• Si les variables d'environnement MQSERVER ou MQCHLLIB sont définies dans l'environnement où l'application client est en cours d'exécution, <b>Channel table library</b> est ignoré.</li><li>• Si <b>Channel table name</b> n'est pas spécifié, <b>Channel table library</b> est ignoré.</li></ul>

Attribut	Description
Nom de connexion du canal client	<p>Spécifie la chaîne de connexion utilisée lorsqu'un demandeur de service effectue une connexion de liaison client IBM MQ MQI. Pour TCP/IP, la connexion se présente sous la forme d'un nom d'hôte suivi d'un numéro de port, par exemple :</p> <div style="background-color: #f0f0f0; padding: 5px; margin: 10px 0;">OS2R0G3(1822)</div> <p>Si le numéro de port n'est pas spécifié, la valeur par défaut 1414 est utilisée.</p> <ul style="list-style-type: none"> <li>• Si <b>Client channel connection name</b> est spécifié, <b>Client channel name</b> et <b>Client channel transport type</b> doivent également être spécifiés.</li> <li>• Si la variable d'environnement MQSERVER ou MQCHLTAB est définie dans l'environnement où l'application client est en cours d'exécution, <b>Client channel connection name</b> est ignoré.</li> </ul>
Nom du canal client	<p>Spécifie le canal utilisé lorsqu'un demandeur de service IBM MQ effectue une connexion de liaison client IBM MQ.</p> <ul style="list-style-type: none"> <li>• Si <b>Client channel connection name</b> est spécifié, <b>Client channel name</b> et <b>Client channel transport type</b> doivent également être spécifiés.</li> <li>• Si la variable d'environnement MQSERVER ou MQCHLTAB est définie dans l'environnement où l'application client est en cours d'exécution, <b>Client channel name</b> est ignoré.</li> </ul>
Type de transport du canal client	<p>Spécifie le type de transport à utiliser lorsqu'un demandeur de service IBM MQ effectue une connexion de liaison client IBM MQ MQI.</p> <ul style="list-style-type: none"> <li>• Si <b>Client channel connection name</b> est spécifié, <b>Client channel name</b> et <b>Client channel transport type</b> doivent également être spécifiés.</li> <li>• Si la variable d'environnement MQSERVER ou MQCHLTAB est définie dans l'environnement où l'application client est en cours d'exécution, <b>Transport type</b> est ignoré.</li> </ul> <p>Il y a deux sélections possibles :</p> <ul style="list-style-type: none"> <li>• TCP. Utilisée pour spécifier le protocole de transport TCP/IP. Il s'agit de la valeur par défaut.</li> <li>• LU62. Utilisée pour spécifier le protocole de transport LU6.2.</li> </ul>

## Schéma du message d'entrée

Le tableau suivant répertorie les attributs que vous pouvez définir dans la page **Schéma du message d'entrée** de la boîte de dialogue **Propriétés de définitions de service**. Elles permettent de définir le schéma pour les données utiles d'un message.

Attribut	Description
Type de données entrantes	Indique le type de données entrantes attendues. Pour les types simples, cela peut être modélisé à l'aide des types XML xsd intégrés, tels que <code>xsd:string</code> ou <code>xsd:int</code> . Pour des types plus complexes, un type de données peut être importé à partir d'un fichier externe en spécifiant <b>Import schema file</b> et <b>Import namespace</b> pour le type de données.
Importation du fichier schéma	Indique le fichier de schéma à importer.
Importation de l'espace de nom	Indique l'espace de nom à importer.

## Page d'en-tête du message d'entrée

Le tableau suivant répertorie les attributs que vous pouvez définir dans la page **En-tête du message d'entrée** de la boîte de dialogue **Propriétés de définitions de service**. Les pages en entrée définissent les détails du message attendu par le service et la destination à partir de laquelle il sera extrait. Certaines propriétés ne s'appliquent qu'à des définitions de service d'un type de liaison MQ.

Attribut	Description
CCSID	Indique l'ID de jeu de caractères codés qui correspond à la zone <i>CodedCharSetId</i> dans la structure MQMD. Si cette valeur n'est pas spécifiée, alors le demandeur et le fournisseur de service utilisent une valeur qui correspond au jeu de caractères des données du message.
Format	Indique le nom de format des données de message. Cette propriété correspond à la zone de format <i>MQRFH2</i> , ou à la zone de format <i>MQMD</i> s'il n'y a pas de zone <i>MQRFH2</i> . La valeur doit être une chaîne de 0 à 8 caractères, pouvant contenir les caractères de A à Z et de 0 à 9.  Le <i>format</i> peut être associé à n'importe quelle valeur conformément aux instructions figurant dans la <u>Zone Format</u> .

Attribut	Description
Propriétés utilisateur	<p>Indique les données définies par l'utilisateur dans les messages de service IBM MQ. Les valeurs doivent être spécifiées dans les formats appropriés pour les éléments du dossier RFH2 ; dans une série de triplets codés à l'aide d'une syntaxe de type XML, par exemple :</p> <pre data-bbox="829 390 1468 470">&lt;name dt="datatype"&gt;value&lt;/name&gt;</pre> <p>L'élément dt="datatype" est facultatif et s'il est omis, il est traité comme une chaîne, permettant de spécifier les éléments comme suit :</p> <pre data-bbox="829 590 1468 669">&lt;name&gt;value&lt;/name&gt;</pre> <p>Exemple :</p> <pre data-bbox="829 726 1468 821">&lt;myprop1&gt;value1&lt;/myProp1&gt;&lt;myprop2&gt;value2&lt;/myProp2&gt;&lt;myprop3 dt="i4"&gt;99&lt;/myProp3&gt;</pre> <p>Pour plus d'informations sur les types de données admis et le formatage, voir <a href="#">NameValueData (MQCHARn)</a>. Il n'est pas recommandé d'inclure des propriétés sensibles telles qu'un ID utilisateur ou un mot de passe.</p>
Type de message	<p>Indique le type du message envoyé. Cette propriété correspond à <i>MsgType</i> dans la structure <b>MQMD</b>. Les cinq valeurs possibles sont les suivantes :</p> <ul data-bbox="821 1125 1463 1608" style="list-style-type: none"> <li>• Non spécifié, ce qui signifie qu'aucune valeur n'est définie, de sorte que la valeur est prise à partir de la valeur de <b>Message exchange pattern</b>. Il s'agit de la valeur par défaut.</li> <li>• Requête signifie que le message nécessite une réponse. Cette valeur indique que le service utilise un modèle d'échange de messages requête-réponse.</li> <li>• Réponse signifie que le message est une réponse à une requête.</li> <li>• Rapport signifie que le message est un rapport.</li> <li>• Datagramme signifie que le service est un échange de messages unidirectionnel et qu'il n'y aura pas de réponse.</li> </ul> <p>Si aucune valeur n'est spécifiée, elle est définie en fonction de celle de l'option <b>Modèle d'échange de messages</b>.</p>

Attribut	Description
Persistence	<p>Indique si le message est persistant ou non, correspond à la zone <i>Persistence</i> dans la structure <b>MQMD</b>. Les trois valeurs possibles sont :</p> <ul style="list-style-type: none"> <li>• Non persistant signifie que les messages ne sont pas persistants.</li> <li>• Persistant signifie que les messages sont persistants.</li> <li>• Valeur par défaut de file d'attente signifie que le gestionnaire de files d'attente détermine la persistence du message à partir de la définition de la destination du message. Il s'agit de la valeur par défaut.</li> </ul>
ID de message	<p>Indique l'identificateur du message qui correspond à la zone <i>MsgId</i> dans la structure MQMD.</p> <p>L'ID de message permet de décrire certaines applications IBM MQ sous forme de services (par exemple, les applications qui partagent une file d'attente en entrée et sélectionnent les messages qui leur sont destinés en fonction d'une valeur <i>msgId</i> prédéfinie). Les <i>msgIds</i> prédéfinis dans les définitions de service peuvent causer des incidents, par exemple lorsqu'un modèle d'échange de messages requête-réponse renvoie le <i>msgId</i> de la requête.</p> <p>L'ID du message peut être une chaîne de caractères ou une valeur binaire. Les valeurs binaires doivent être une chaîne de maximum 24 paires de valeurs hexadécimales à 2 caractères.</p> <p>Cliquez sur <b>Editer</b> pour ouvrir une boîte de dialogue et entrez la valeur sous forme de texte ou d'octets.</p>
ID corrélation	<p>Indique l'ID de corrélation qui correspond à la zone <i>CorrelId</i> dans la structure MQMD. L'ID de corrélation peut être une chaîne de caractères ou une valeur binaire. Les valeurs binaires doivent être une chaîne de maximum 24 paires de valeurs hexadécimales à 2 caractères.</p> <p>Cliquez sur <b>Editer</b> pour ouvrir une boîte de dialogue et entrez la valeur sous forme de texte ou d'octets.</p>
Expiration	<p>Indique la durée de vie du message. Il doit s'agir d'un entier signé, et elle est mesurée en dixièmes de seconde. L'ordre de grandeur de l'Expiration va de 1 à 2 147 483 647.</p> <p>Une valeur spéciale <i>Illimité</i> est utilisée pour indiquer que le message n'a pas d'expiration. La valeur -1 est écrite dans le fichier WSDL.</p> <p>La valeur <i>Non spécifié</i> signifie qu'aucune valeur n'est écrite dans le fichier WSDL. Il s'agit de la valeur par défaut.</p>

Attribut	Description
Priorité	<p>Indique la priorité associée au message et correspond à la zone <i>priorité</i> dans la structure <b>MQMD</b>. Elle est indiquée sous forme d'un entier compris entre 0 et 9, 0 étant la priorité la plus basse et 9 étant la priorité maximale.</p> <p>Une valeur spéciale <i>Illimité</i> est utilisée pour indiquer que la priorité du message est fixée à partir de la définition de la première file d'attente du message. La valeur -1 est écrite dans le fichier WSDL.</p> <p>La valeur <i>Non spécifié</i> signifie qu'aucune valeur n'est écrite dans le fichier WSDL. Il s'agit de la valeur par défaut.</p>
Codage	<p>Indique le codage numérique des données du message, il correspond à la zone <i>Codage</i> dans la structure MQMD :</p> <ul style="list-style-type: none"> <li>• Entier permet de sélectionner Normal ou Inversion</li> <li>• Décimal permet de sélectionner Normal ou Inversion</li> <li>• Flottant permet de sélectionner Normal, Inversion ou S390</li> <li>• Mnémonique indique le mnémonique à 3 caractères basée sur les autres valeurs sélectionnées. R = Réserve, N = Normal, et 3 = S390.</li> <li>• Valeur indique la valeur numérique des sélections et du mnémonique.</li> </ul>



Attribut	Description
Options de rapport	<p>Indiquent comment les identificateurs de message et de corrélation dans le message de réponse ou le message d'erreur sont définis par le fournisseur de services. Cette propriété correspond à la zone de rapport dans la structure <b>MQMD</b>. Il existe quatre valeurs possibles :</p> <ul style="list-style-type: none"> <li>• Nouvel ID de message indique que si un rapport ou une réponse est généré en réponse à ce message, un nouvel <i>msgId</i> est généré pour le message de rapport ou de réponse.</li> <li>• Transmission de l'ID de message indique que si un rapport ou une réponse est généré en réponse de ce message, alors le <i>msgId</i> de ce message est copié dans le <i>msgId</i> du message de rapport ou de réponse.</li> <li>• Copie de l'ID de message dans l'ID de corrélation indique que si un rapport ou une réponse est généré en réponse à ce message, alors le <i>msgId</i> de ce message est copié dans le <i>correlId</i> du message de rapport ou de réponse.</li> <li>• L'ID de corrélation de réussite indique que si un rapport ou une réponse est généré à la suite de ce message, le <i>correlID</i> de ce message est copié dans le <b>correlId</b> du message ou du message de réponse.</li> </ul>

## Page de destination de sortie

Le tableau suivant répertorie les attributs que vous pouvez définir dans la page **Sortie de destination** de la boîte de dialogue **Propriétés de définitions de service**. Les pages de sortie définissent les détails du message que le service va envoyer en réponse au message d'entrée, et sa destination. Le nom de la destination de sortie doit inclure le préfixe 'msg/queue/' pour les files d'attente, ou 'msg/topic/' pour les rubriques.

Attribut	Description
Nom de la destination de sortie	<p>Indique le nom de la file d'attente de destination ou de la rubrique de destination à laquelle le message de réponse est envoyé, et correspond aux zones ReplyToQ et ReplyToQMgr de la structure MQMD. Le nom de la destination doit prendre la forme de la particule queue-dest ou topic-dest d'un URI IBM MQ, par exemple :</p> <pre data-bbox="829 1644 1154 1671">msg/queue/INS.QUOTE.REPLY</pre>
Nom du gestionnaire de files d'attente de destination	Indique le nom du gestionnaire de files d'attente de destination.
Gestionnaire de files d'attente de connexion	Indique le nom du gestionnaire de files d'attente auquel le service demandeur se connecte. Il correspond au paramètre QmgrName utilisé sur les appels MQCONN() et MQCONNX().

Attribut	Description
Propriétés de connexion client	<p>Les propriétés de connexion client indiquent les liaisons détaillées qui peuvent inclure des informations sur la manière dont un demandeur de service s'associe à une machine ou un canal spécifique. Pouvoir spécifier les liaisons client et les noms de canaux est utile dans certains cas, en revanche, une spécification de service excessive peut être contraignante. Pour résoudre le problème, réduisez le volume d'informations de liaison dans une définition de service et autorisez l'infrastructure sous-jacente ou IBM MQ à envoyer les messages lorsque cela est possible.</p>
Nom de la table des canaux	<p>Indique le nom du fichier de la table de canaux client qui est utilisé pour identifier la connexion au canal.</p> <ul style="list-style-type: none"> <li>• Si <b>Channel table name</b> n'est pas spécifié, <b>Channel table library</b> est ignoré.</li> <li>• Si l'une des variables d'environnement MQSERVER ou MQCHLTAB est définie dans l'environnement où l'application client est en cours d'exécution, <b>Channel table name</b> est ignoré.</li> </ul>
Bibliothèque des tables de canaux	<p>Indique le chemin d'accès à la table de canaux client.</p> <ul style="list-style-type: none"> <li>• Si les variables d'environnement MQSERVER ou MQCHLLIB sont définies dans l'environnement où l'application client est en cours d'exécution, <b>Channel table library</b> est ignoré.</li> <li>• Si <b>Channel table name</b> n'est pas spécifié, <b>Channel table library</b> est ignoré.</li> </ul>
Nom du canal client	<p>Spécifie la chaîne de connexion utilisée lorsqu'un demandeur de service effectue une connexion de liaison client IBM MQ MQI. Pour TCP/IP, la connexion se présente sous la forme d'un nom d'hôte suivi d'un numéro de port, par exemple :</p> <div data-bbox="824 1339 1474 1419" style="background-color: #f0f0f0; padding: 5px; margin: 10px 0;"> <p>OS2R0G3(1822)</p> </div> <p>Si le numéro de port n'est pas spécifié, la valeur par défaut 1414 est utilisée.</p> <ul style="list-style-type: none"> <li>• Si <b>Client channel connection name</b> est spécifié, <b>Client channel name</b> et <b>Client channel transport type</b> doivent également être spécifiés.</li> <li>• Si la variable d'environnement MQSERVER ou MQCHLTAB est définie dans l'environnement où l'application client est en cours d'exécution, <b>Client channel connection name</b> est ignoré.</li> </ul>

Attribut	Description
Nom de connexion du canal client	<p>Spécifie le canal utilisé lorsqu'un demandeur de service IBM MQ effectue une connexion de liaison client IBM MQ.</p> <ul style="list-style-type: none"> <li>• Si <b>Client channel connection name</b> est spécifié, <b>Client channel name</b> et <b>Client channel transport type</b> doivent également être spécifiés.</li> <li>• Si la variable d'environnement MQSERVER ou MQCHLTAB est définie dans l'environnement où l'application client est en cours d'exécution, <b>Client channel name</b> est ignoré.</li> </ul>
Type de transport du canal client	<p>Spécifie le type de transport à utiliser lorsqu'un demandeur de service IBM MQ effectue une connexion de liaison client IBM MQ MQI.</p> <ul style="list-style-type: none"> <li>• Si <b>Client channel connection name</b> est spécifié, <b>Client channel name</b> et <b>Client channel transport type</b> doivent également être spécifiés.</li> <li>• Si la variable d'environnement MQSERVER ou MQCHLTAB est définie dans l'environnement où l'application client est en cours d'exécution, <b>Transport type</b> est ignoré.</li> </ul> <p>Il y a deux sélections possibles :</p> <ul style="list-style-type: none"> <li>• TCP. Utilisée pour spécifier le protocole de transport TCP/IP. Il s'agit de la valeur par défaut.</li> <li>• LU62. Utilisée pour spécifier le protocole de transport LU6.2.</li> </ul>

### Page du schéma du message de sortie

Le tableau suivant répertorie les attributs que vous pouvez définir dans la page **Schéma du message de sortie** de la boîte de dialogue **Propriétés de définitions de service**. Elles permettent de définir le schéma pour les données utiles d'un message.

Attribut	Description
Type de données sortantes	Indique le type de données sortantes attendues.
Importation du fichier schéma	Indique le fichier de schéma à importer.
Importation de l'espace de nom	Indique l'espace de nom à importer.

### Page d'en-tête du message de sortie

Le tableau suivant répertorie les attributs que vous pouvez définir dans la page **En-tête du message de sortie** de la boîte de dialogue **Propriétés de définitions de service**. Les pages de sortie définissent les détails du message que le service va envoyer en réponse au message d'entrée, et sa destination. Certaines propriétés ne s'appliquent qu'à des définitions de service d'un type de liaison MQ.

Attribut	Description
CCSID	Indique l'ID de jeu de caractères codés qui correspond à la zone <i>CodedCharSetId</i> dans la structure MQMD. Si cette valeur n'est pas spécifiée, alors le demandeur et le fournisseur de service utilisent une valeur qui correspond au jeu de caractères des données du message.
Format	Indique le nom de format des données de message. Cette propriété correspond à la zone de format <i>MQRFH2</i> , ou à la zone de format <i>MQMD</i> s'il n'y a pas de zone <i>MQRFH2</i> . La valeur doit être une chaîne de 0 à 8 caractères, pouvant contenir les caractères de A à Z et de 0 à 9.  Le <i>format</i> peut être associé à n'importe quelle valeur conformément aux instructions figurant dans la <u>Zone Format</u> .
Propriétés utilisateur	Indique les données définies par l'utilisateur dans les messages de service IBM MQ. Les valeurs doivent être spécifiées dans les formats appropriés pour les éléments du dossier RFH2 ; dans une série de triplets codés à l'aide d'une syntaxe de type XML, par exemple :  <pre data-bbox="829 926 1469 1003" style="background-color: #f0f0f0; padding: 5px;">&lt;name dt="datatype"&gt;value&lt;/name&gt;</pre> L'élément dt="datatype" est facultatif et s'il est omis, il est traité comme une chaîne, permettant de spécifier les éléments comme suit :  <pre data-bbox="829 1129 1469 1207" style="background-color: #f0f0f0; padding: 5px;">&lt;name&gt;value&lt;/name&gt;</pre> Exemple :  <pre data-bbox="829 1262 1469 1360" style="background-color: #f0f0f0; padding: 5px;">&lt;myprop1&gt;value1&lt;/myProp1&gt;&lt;myprop2&gt;value2&lt;/myProp2&gt;&lt;myprop3 dt="i4"&gt;99&lt;/myProp3&gt;</pre> Pour plus d'informations sur les types de données admis et le formatage, voir <u>NameValueData (MQCHARn)</u> . Il n'est pas recommandé d'inclure des propriétés sensibles telles qu'un ID utilisateur ou un mot de passe.

Attribut	Description
Type de message	<p>Indique le type du message envoyé. Cette propriété correspond à <i>MsgType</i> dans la structure <b>MQMD</b>. Les cinq valeurs possibles sont les suivantes :</p> <ul style="list-style-type: none"> <li>• Non spécifié, ce qui signifie qu'aucune valeur n'est définie, de sorte que la valeur est prise à partir de la valeur de <b>Message exchange pattern</b>. Il s'agit de la valeur par défaut.</li> <li>• Requête signifie que le message nécessite une réponse. Cette valeur indique que le service utilise un modèle d'échange de messages requête-réponse.</li> <li>• Réponse signifie que le message est une réponse à une requête.</li> <li>• Rapport signifie que le message est un rapport.</li> <li>• Datagramme signifie que le service est un échange de messages unidirectionnel et qu'il n'y aura pas de réponse.</li> </ul> <p>Si aucune valeur n'est spécifiée, elle est définie en fonction de celle de l'option Modèle d'échange de messages.</p>
Persistance	<p>Indique si le message est persistant ou non, correspond à la zone <i>Persistence</i> dans la structure <b>MQMD</b>. Les trois valeurs possibles sont :</p> <ul style="list-style-type: none"> <li>• Non persistant signifie que les messages ne sont pas persistants.</li> <li>• Persistant signifie que les messages sont persistants.</li> <li>• Valeur par défaut de file d'attente signifie que le gestionnaire de files d'attente détermine la persistance du message à partir de la définition de la destination du message. Il s'agit de la valeur par défaut.</li> </ul>
ID de message	<p>Indique l'identificateur du message qui correspond à la zone <i>MsgId</i> dans la structure <b>MQMD</b>.</p> <p>L'ID de message permet de décrire certaines applications IBM MQ sous forme de services (par exemple, les applications qui partagent une file d'attente en entrée et sélectionnent les messages qui leur sont destinés en fonction d'une valeur <i>msgId</i> prédéfinie). Les <i>msgIds</i> prédéfinis dans les définitions de service peuvent causer des incidents, par exemple lorsqu'un modèle d'échange de messages requête-réponse renvoie le <i>msgId</i> de la requête.</p> <p>L'ID du message peut être une chaîne de caractères ou une valeur binaire. Les valeurs binaires doivent être une chaîne de maximum 24 paires de valeurs hexadécimales à 2 caractères.</p> <p>Cliquez sur <b>Editer</b> pour ouvrir une boîte de dialogue et entrez la valeur sous forme de texte ou d'octets.</p>

Attribut	Description
ID corrélation	<p>Indique l'ID de corrélation qui correspond à la zone CorrelId dans la structure MQMD. L'ID de corrélation peut être une chaîne de caractères ou une valeur binaire. Les valeurs binaires doivent être une chaîne de maximum 24 paires de valeurs hexadécimales à 2 caractères.</p> <p>Cliquez sur <b>Editer</b> pour ouvrir une boîte de dialogue et entrez la valeur sous forme de texte ou d'octets.</p>
Expiration	<p>Indique la durée de vie du message. Il doit s'agir d'un entier signé, et elle est mesurée en dixièmes de seconde. L'ordre de grandeur de l'Expiration va de 1 à 2 147 483 647.</p> <p>Une valeur spéciale Illimité est utilisée pour indiquer que le message n'a pas d'expiration. La valeur -1 est écrite dans le fichier WSDL.</p> <p>La valeur Non spécifié signifie qu'aucune valeur n'est écrite dans le fichier WSDL. Il s'agit de la valeur par défaut.</p>
Priorité	<p>Indique la priorité associée au message et correspond à la zone priorité dans la structure MQMD. Elle est indiquée sous forme d'un entier compris entre 0 et 9, 0 étant la priorité la plus basse et 9 étant la priorité maximale.</p> <p>Une valeur spéciale Illimité est utilisée pour indiquer que la priorité du message est fixée à partir de la définition de la première file d'attente du message. La valeur -1 est écrite dans le fichier WSDL.</p> <p>La valeur Non spécifié signifie qu'aucune valeur n'est écrite dans le fichier WSDL. Il s'agit de la valeur par défaut.</p>
Codage	<p>Indique le codage numérique des données du message, il correspond à la zone <i>Codage</i> dans la structure MQMD :</p> <ul style="list-style-type: none"> <li>• Entier permet de sélectionner Normal ou Inversion</li> <li>• Décimal permet de sélectionner Normal ou Inversion</li> <li>• Flottant permet de sélectionner Normal, Inversion ou S390</li> <li>• Mnémonique indique le mnémonique à 3 caractères basée sur les autres valeurs sélectionnées. R = Réservé, N = Normal, et 3 = S390.</li> <li>• Valeur indique la valeur numérique des sélections et du mnémonique.</li> </ul>

Attribut	Description
Options de rapport	<p>Indiquent comment les identificateurs de message et de corrélation dans le message de réponse ou le message d'erreur sont définis par le fournisseur de services. Cette propriété correspond à la zone de rapport dans la structure <b>MQMD</b>. Il existe quatre valeurs possibles :</p> <ul style="list-style-type: none"> <li>• Nouvel ID de message indique que les rapports ou réponses générés en réponse à ce message, un nouvel <i>msgId</i> est généré pour le message de rapport ou de réponse.</li> <li>• Transmission de l'ID de message indique que si un rapport ou une réponse est généré en réponse de ce message, alors le <i>msgId</i> de ce message est copié dans le <i>msgId</i> du message de rapport ou de réponse.</li> <li>• Copie de l'ID de message dans l'ID de corrélation indique que si un rapport ou une réponse est généré en réponse à ce message, alors le <i>msgId</i> de ce message est copié dans le <i>correlId</i> du message de rapport ou de réponse.</li> <li>• L'ID de corrélation de réussite indique que si un rapport ou une réponse est généré à la suite de ce message, le <i>correlID</i> de ce message est copié dans le <b>correlId</b> du message ou du message de réponse.</li> </ul>

### Tâches associées

«Création d'une nouvelle définition de service», à la page 231

L'assistant de définition de service simplifie le processus de création de définitions de service et est intégré à IBM MQ Explorer. Il est déprécié dans IBM MQ 8.0.

«Ajout d'un référentiel de définitions de service», à la page 229

Utilisez ces informations pour créer un nouveau référentiel de définition de service.

«Configuration des objets et des gestionnaires de files d'attente», à la page 43

Vous pouvez configurer de nombreuses propriétés pour les gestionnaires de files d'attente et leurs objets à partir d'IBM MQ Explorer en utilisant les boîtes de dialogue de propriétés.

## Propriétés des abonnements IBM MQ

Vous pouvez définir des propriétés pour tous les types d'abonnement. Certaines propriétés ne s'appliquent pas à tous les types d'abonnements, certaines propriétés sont spécifiques aux abonnements z/OS.

Les tableaux suivants répertorient toutes les propriétés que vous pouvez définir :

- [Général](#)
- [Etendu](#)
- [Statistiques](#)

Pour chaque propriété, une brève description indique dans quel cas vous pourriez avoir à la configurer. Les tableaux indiquent également les paramètres MQSC équivalents pour les commandes DEFINE, ALTER et DISPLAY SUB. Pour plus d'informations sur les commandes MQSC, voir [Administration à l'aide de commandes MQSC](#).

## Page Général

Le tableau ci-dessous répertorie les propriétés que vous pouvez définir dans la page **Général** de la boîte de dialogue des **propriétés d'abonnement**.

Propriété	Explication	Paramètre MQSC
Nom de l'abonnement	Lecture seule. Vous ne pouvez pas changer le nom d'un abonnement après sa création.	SUBNAME
Nom de la rubrique	Nom de l'objet rubrique utilisé par l'abonnement. Le nom de rubrique fournit une racine de rubrique facultative. Il est limité à 48 caractères.	TOPICOBJ
Chaîne de rubrique	Indique un nom de rubrique complet ou une rubrique générique définie pour l'abonnement.  Le caractère de barre oblique (/) utilisé dans cette chaîne a une signification particulière. Il délimite les éléments de l'arborescence de rubrique. Une chaîne de rubrique peut commencer par le caractère (/) mais ce n'est pas obligatoire. Une chaîne commençant par le caractère (/) est différente de la même chaîne sans le caractère (/).	TOPICSTR
Utilisation des caractères génériques	Le schéma est utilisé lors de l'interprétation des caractères génériques contenus dans le fichier <b>Topic string</b> . Les deux valeurs possibles sont :  TOPIC : les caractères génériques représentent des portions de la hiérarchie de rubriques.  CHAR : les caractères génériques représentent des portions de chaînes.	WSHEMA
Portée	La portée détermine si l'abonnement est envoyé aux autres gestionnaires de files d'attente pour que l'abonné reçoive les messages publiés dans les autres gestionnaires de files d'attente. Les deux valeurs possibles sont :  <b>TOUT</b> L'abonnement est envoyé à tous les gestionnaires de files d'attente directement connectés via une collectivité ou une hiérarchie de publications/d'abonnements.  <b>QMGR</b> L'abonnement envoie les messages publiés dans la rubrique uniquement dans le gestionnaire de files d'attente.  <b>Remarque :</b> Les abonnés individuels peuvent uniquement restreindre <b>SUBSCOPE</b> . Si le paramètre a la valeur ALL au niveau de la rubrique, un abonné peut le limiter au QMGR de l'abonnement. Cependant, si le paramètre à la valeur QMGR au niveau de la rubrique et que vous définissez la valeur ALL pour un abonné, cela n'a aucun effet.	SUBSCOPE



Propriété	Explication	Paramètre MQSC
Classe de destination	La classe de destination indique si la destination utilisée par l'abonnement est une destination gérée. Les deux valeurs possibles sont :  MANAGED : la destination est gérée.  PROVIDED : la destination est une file d'attente. Il s'agit de la valeur par défaut.	DESTCLAS
Gestionnaire de files d'attente de destination	Gestionnaire de files d'attente de destination pour les messages publiés par l'abonnement.	DESTQMGR
Nom de la destination	Indique le nom de la file d'attente de cluster, distante, locale ou d'alias, dans laquelle sont placés les messages liés à cet abonnement.	DEST
Identificateur de corrélation	La valeur de <b>Correlation identifiant</b> sera mise dans le descripteur de message de tous les messages envoyés à l'abonnement. Si aucun paramètre <b>Correlation identifiant</b> n'est spécifié, les messages seront placés sur la destination avec un ID de corrélation MQCI_NONE.  Une valeur vide (défaut) entraîne l'utilisation d'un identificateur de corrélation généré par un système.  S'il est défini sur '00'(48 zéros), l'ensemble <b>CorrelId</b> défini par l'application de publication sera conservé dans la copie du message transmis à l'abonnement, sauf si les messages sont propagés dans une hiérarchie de publication / abonnement.	DESTCORL  <b>Remarque :</b> Il n'est pas possible de définir la propriété DESTCORL à l'aide d'un programme avec JMS.
Durable	Un abonnement durable n'est pas supprimé lorsque l'application qui l'a créé ferme son descripteur d'abonnement. Le paramètre <b>Durable</b> de l'abonnement peut être Oui ou Non. Lorsque <b>Durable</b> est défini sur Oui, les abonnements ne sont pas supprimés lorsque l'application de création ferme son gestionnaire d'abonnement.	DURABLE
Tapez	Le <b>Type</b> de l'abonnement indique comment l'abonnement a été créé. Les types possibles sont :  API: Abonnement créé via une demande <b>MQSUB API</b> .  ADMIN: Abonnement créé via une commande <b>DEF SUB MQSC</b> ou <b>PCF</b> . Le type ADMIN est également utilisé pour indiquer qu'un abonnement a été modifié à l'aide d'une commande d'administration.  PROXY : abonnement créé en interne afin d'acheminer les publications au sein d'un réseau de gestionnaires de files d'attente.  Les abonnements de type PROXY ne sont pas modifiés en ADMIN lors des tentatives de modification.  <b>Type</b> ne peut pas être modifié.	SUBTYPE

Propriété	Explication	Paramètre MQSC
Propriétés	<p><b>Properties</b> détermine comment les propriétés de message de publication / abonnement sont ajoutées aux messages envoyés à l'abonnement. Les options disponibles sont les suivantes :</p> <p>Compatibilité : les propriétés de publication/abonnement sont ajoutées au message pour maintenir la compatibilité avec la fonction de publication/abonnement d'IBM WebSphere MQ 6.0.</p> <p>Propriétés du message : les propriétés de publication/abonnement sont ajoutées en tant que propriétés du message.</p> <p>Aucune : les propriétés de publication/abonnement ne sont pas ajoutées au message.</p> <p>RFH2 : les propriétés de publication/abonnement sont ajoutées au message dans un en-tête RFH 2.</p>	PSPROP
Données utilisateur	La valeur de <b>User data</b> peut éventuellement être transmise en tant que propriété de message dans un message envoyé à l'abonnement.	USERDATA
Sélecteur	<b>Selector</b> est ne chaîne SQL92 qui est appliquée aux messages publiés sur la rubrique nommée pour sélectionner s'ils sont éligibles pour l'abonnement.	SELECTOR
Type de sélecteur	Type de chaîne de sélection spécifiée. Cette propriété d'affichage est calculée et n'est pas associée à un objet. Le type de sélecteur est filtrable (par exemple, avec une clause WHERE) pour permettre à un administrateur d'afficher uniquement des sélecteurs internes ou externes.	SELTYPE

## Page Etendu

Le tableau ci-dessous répertorie les propriétés que vous pouvez définir dans la page **Etendu** de la boîte de dialogue des **propriétés d'abonnement**.

Propriété	Explication	Paramètre MQSC
ID utilisateur variable	Indique si les utilisateurs autres que le créateur de l'abonnement peuvent s'y connecter et prendre possession de l'abonnement. Les deux valeurs possibles sont :  ANY : les autres utilisateurs peuvent se connecter à l'abonnement à condition de satisfaire aux vérifications des droits sur les rubriques et les destinations. Il s'agit de la valeur par défaut.  FIXED : les autres utilisateurs ne peuvent pas se connecter à l'abonnement.	VARUSER
Utilisateur	Indique le profil utilisateur qui possède l'abonnement.	SUBUSER
Données sur l'identité de l'application	La valeur de <b>Application identity data</b> sera utilisée pour les messages envoyés à l'abonnement. Si <b>Application identity data</b> n'est pas spécifié, une valeur par défaut vide est utilisée.	PUBAPPID
Jeton de comptabilité	La valeur de <b>Accounting token</b> sera utilisée pour les messages envoyés à l'abonnement. Si <b>Accounting token</b> n'est pas spécifié, la valeur par défaut MQACT_NONE est utilisée.	PUBACCT

Propriété	Explication	Paramètre MQSC
Priorité de publication	<p><b>Publish priority</b> détermine la manière dont les propriétés de message de publication / abonnement sont ajoutées aux messages envoyés à l'abonnement. Les options disponibles sont les suivantes :</p> <p>Comme <b>publié</b> qui signifie que la priorité du message envoyé à cet abonnement est prise de l'option fournie dans le message publié.</p> <p>Comme <b>défini par la file d'attente</b> qui signifie que la priorité du message envoyé à cet abonnement est prise de la priorité par défaut de la file définie en tant que destination.</p> <p>Priorité-valeur qui vous permet d'indiquer une priorité de 0 à 9.</p>	PUBPRTY
ID abonnement	La valeur de <b>Subscription ID</b> est affectée par le gestionnaire de files d'attente en tant qu'identificateur unique de l'abonnement. Cet identificateur peut être utilisé à la place de <b>SUBNAME</b> comme cible des commandes MQSC <b>DISPLAY</b> , <b>ALTER</b> , et <b>DELETE</b> lorsqu'il n'est pas possible de fournir le <b>SUBNAME</b> en raison de son format, ou si aucun <b>SUBNAME</b> n'a été fourni pour un abonnement créé par l'application.	SUBID
Expiration	<p>Durée de vie de l'abonnement à partir de la date et de l'heure de création. <b>Expiry</b> est mesuré en dixièmes de seconde. Les deux valeurs possibles sont :</p> <p><b>Illimité (e)</b>, qui signifie que l'abonnement n'arrive jamais à expiration, ou que l'utilisateur peut taper la valeur de son choix, mesurée en dixièmes de seconde. Zéro est la valeur par défaut.</p>	EXPIRY
Demande uniquement	<p>Demande uniquement indique si l'abonné interroge à l'aide de la commande <b>MQSUBPRQ API</b> pour obtenir les mises à jour. Les deux valeurs possibles sont :</p> <p><b>Tout</b> qui signifie que toutes les publications sont distribuées à l'abonnement. Il s'agit de la valeur par défaut.</p> <p><b>A la demande</b> qui signifie que les publications ne sont distribuées à l'abonnement qu'en réponse à la commande <b>MQSUBPRQ API</b>.</p>	REQONLY
Niveau d'abonnement	Niveau associé à l'abonnement. Les publications ne sont livrées à cet abonnement que si elles se situent dans l'ensemble d'abonnements dont la valeur de sous-niveau (SUBLEVEL) est inférieure ou égale au niveau de publication (PUBLEVEL) utilisé au moment de la publication. La valeur doit être comprise entre 0 et 9. Zéro est la valeur la plus faible.	SUBLEVEL

## Page Statistiques

Le tableau ci-dessous répertorie les propriétés figurant dans la page **Statistiques** de la boîte de dialogue des **propriétés d'abonnement**. La page **Statistiques** affiche des informations sur l'historique de l'abonnement. Les informations affichées dans la page **Statistiques** sont en lecture seule et ne peuvent être modifiées par l'utilisateur.

Propriété	Explication	Paramètre MQSC
Date de création	Lecture seule. Il s'agit de la date de création de l'abonnement.	CRDATE
Heure de création	Lecture seule. Il s'agit de l'heure de création de l'abonnement.	CRTIME
Date de modification	Lecture seule. Il s'agit de la date à laquelle les propriétés de l'abonnement ont été modifiées pour la dernière fois.	ALTDATE
Heure de modification	Lecture seule. Il s'agit de l'heure à laquelle les propriétés de l'abonnement ont été modifiées pour la dernière fois.	ALTTIME

### Concepts associés

«Diffuseurs de publications et abonnés», à la page 109

Les diffuseurs de publications et les abonnés sont des applications qui envoient et reçoivent des messages (publications) à l'aide de la messagerie de type publication/abonnement. Les diffuseurs de publications et les abonnés sont découplés les uns des autres afin que les diffuseurs de publications ignorent la destination des informations qu'ils envoient et que les abonnés ignorent l'origine des informations qu'ils reçoivent.

### Tâches associées

«Configuration des objets et des gestionnaires de files d'attente», à la page 43

Vous pouvez configurer de nombreuses propriétés pour les gestionnaires de files d'attente et leurs objets à partir d'IBM MQ Explorer en utilisant les boîtes de dialogue de propriétés.

«Modifications forcées des propriétés de file d'attente», à la page 44

Si les modifications que vous apportez aux propriétés d'une file d'attente ont un impact sur le fonctionnement d'un gestionnaire de files d'attente ou d'un autre programme, il se peut que le système vous demande de confirmer si vous voulez forcer les modifications des propriétés de file d'attente.

### Référence associée

«Chaînes des boîtes de dialogue de propriétés», à la page 628

Pour inclure certains caractères dans une chaîne, vous devez ponctuer la chaîne d'une certaine manière.

## Propriétés de définition de processus

Vous pouvez définir des propriétés pour les définitions de processus. Certaines propriétés ne s'appliquent pas à tous les types de définition de processus. Certaines propriétés sont spécifiques aux définitions de processus z/OS.

Les tableaux ci-dessous répertorient toutes les propriétés que vous pouvez définir pour les définitions de processus.

- [Général](#)
- [Statistiques](#)

Pour chaque propriété, une brève description indique dans quel cas vous pourriez avoir à la configurer. Les tableaux indiquent également le paramètre MQSC équivalent pour les commandes DEFINE, ALTER et DISPLAY PROCESS. Pour plus d'informations, voir [PROCESSUS DE MODIFICATION](#) et [PROCESSUS D'AFFICHAGE](#)

### Page Général

Le tableau suivant répertorie les propriétés que vous pouvez définir sur la page **Général** de la boîte de dialogue des propriétés de définition de processus.

Propriété	Explication	Paramètre MQSC
Nom du processus	Lecture seule. Vous ne pouvez pas modifier le nom de la définition de processus après sa création.	PROCESS

Propriété	Explication	Paramètre MQSC
Description	Entrez une description de la fonction de la définition de processus. Voir <a href="#">Entrée de chaînes dans MQ Explorer</a> .	DESCR
Type d'application	<p>Sélectionnez le type d'application qui démarre lorsque la file d'initialisation reçoit le message de déclenchement.</p> <p>Les applications définies par le système sont comprises dans la plage entre zéro et 65 535. Les applications définies par l'utilisateur sont comprises dans la plage entre 65 536 et 999 999.</p> <p>Indiquez uniquement les types d'application (autres que les types définis par l'utilisateur) qui sont pris en charge sur la plateforme sur laquelle la commande est exécutée :</p> <ul style="list-style-type: none"> <li>• z/OS prend en charge CICS (par défaut), DOS, IMS, MVS, OS2, AIX, Linux, Windows, Windows NT et DEF.</li> <li>• OS/400 prend en charge OS/400 (par défaut), CICS et DEF.</li> <li>• Tandem NSK prend en charge NSK.</li> <li>• UNIX prend en charge AIX (par défaut), Linux, OS2, DOS, Windows, CICS et DEF.</li> <li>• Windows NT prend en charge Windows NT (par défaut), DOS, Windows, OS2, AIX, Linux, CICS et DEF.</li> </ul>	APPLTYPE
ID application	Entrez le nom de l'application à lancer. Il s'agit généralement du nom de fichier qualifié complet de l'objet exécutable. La longueur maximale de cet attribut est de 256 caractères. Pour une application CICS, entrez l'ID de transaction CICS ; pour une application IMS, entrez l'ID de transaction IMS.	APPLICID
Données d'environnement	Entrez les informations d'environnement concernant l'application démarrée. La longueur maximale de cet attribut est de 128 caractères.	ENVRDATA
Données utilisateur	Entrez les informations d'utilisateur concernant l'application démarrée. La longueur maximale de cet attribut est de 128 caractères.	USERDATA
Disposition QSG	Lecture seule. Il s'agit de la disposition de groupe de partage de files d'attente de la définition de processus. Vous ne pouvez pas modifier la disposition d'une définition de processus après l'avoir créé. Queue manager signifie que la définition d'objet n'est disponible que pour le gestionnaire de files d'attente qui l'héberge ; Group signifie que la définition d'objet est stockée dans le référentiel partagé et que chaque gestionnaire de files d'attente du groupe de partage de files d'attente possède une copie de la définition ; Copy signifie que la définition d'objet est la copie du gestionnaire de files d'attente d'une définition dans le référentiel partagé.	QSGDISP

## Page Statistiques

Le tableau suivant répertorie les propriétés que vous pouvez définir sur la page **Statistiques** de la boîte de dialogue des propriétés de définition de processus. La page **Statistiques** affiche des informations sur l'historique des définitions de processus. Vous ne pouvez éditer aucune de ces propriétés.

Propriété	Explication	Paramètre MQSC
Date de modification	Lecture seule. Il s'agit de la date à laquelle les propriétés de la définition de processus ont été modifiées pour la dernière fois.	ALTDATE
Heure de modification	Lecture seule. Il s'agit de l'heure à laquelle les propriétés de la définition de processus ont été modifiées pour la dernière fois.	ALTTIME

### Tâches associées

«Configuration des objets et des gestionnaires de files d'attente», à la page 43

Vous pouvez configurer de nombreuses propriétés pour les gestionnaires de files d'attente et leurs objets à partir d'IBM MQ Explorer en utilisant les boîtes de dialogue de propriétés.

### Référence associée

«Chaînes des boîtes de dialogue de propriétés», à la page 628

Pour inclure certains caractères dans une chaîne, vous devez ponctuer la chaîne d'une certaine manière.

## Propriétés de liste de noms

Vous pouvez définir des propriétés pour des listes de noms. Certaines propriétés sont spécifiques aux listes de noms z/OS.

Les tableaux suivants répertorient les propriétés que vous pouvez définir :

- [Général](#)
- [Statistiques](#)

Pour chaque propriété, une brève description indique dans quel cas vous pourriez avoir à la configurer. Les tableaux indiquent également le paramètre MQSC équivalent pour les commandes DEFINE, ALTER et DISPLAY NAMELIST. Pour plus d'informations sur les commandes MQSC, voir [Administration à l'aide de commandes MQSC](#).

### Page Général

Le tableau suivant répertorie les propriétés que vous pouvez définir sur la page **Général** de la boîte de dialogue des propriétés de liste de noms.

Propriété	Explication	Paramètre MQSC
Nom de la liste de noms	Lecture seule. Vous ne pouvez pas changer le nom de la liste de noms une fois qu'il a été créé.	NAMELIST
Description	Entrez une description de la fonction de la liste de noms. Voir <a href="#">Entrée de chaînes dans MQ Explorer</a> .	DESCR
Noms	Entrez la liste de noms des objets associés à la liste de noms. Ces objets doivent être définis sur le gestionnaire de files d'attente local. Voir <a href="#">Entrée de chaînes dans MQ Explorer</a> .	NAMES
Nombre de noms	Lecture seule. Il s'agit du nombre de noms figurant dans la liste de noms.	NAMCOUNT

Propriété	Explication	Paramètre MQSC
Disposition QSG	Lecture seule. Il s'agit de la disposition de groupe de partage de files d'attente de la liste de noms. Vous ne pouvez pas modifier la disposition d'une liste de noms après l'avoir créé. Queue manager signifie que la définition d'objet n'est disponible que pour le gestionnaire de files d'attente qui l'héberge ; Group signifie que la définition d'objet est stockée dans le référentiel partagé et que chaque gestionnaire de files d'attente du groupe de partage de files d'attente possède une copie de la définition ; Copy signifie que la définition d'objet est la copie du gestionnaire de files d'attente d'une définition dans le référentiel partagé.	QSGDISP

## Page Statistiques

Le tableau suivant répertorie les propriétés que vous pouvez définir sur la page **Statistiques** de la boîte de dialogue des propriétés de liste de noms. La page **Statistiques** affiche des informations sur l'historique de la liste de noms. Vous ne pouvez éditer aucune de ces propriétés.

Propriété	Explication	Paramètre MQSC
Date de modification	Lecture seule. Il s'agit de la date à laquelle les propriétés de la liste de noms ont été modifiées pour la dernière fois.	ALTDATE
Heure de modification	Lecture seule. Il s'agit de l'heure à laquelle les propriétés de la liste de noms ont été modifiées pour la dernière fois.	ALTTIME

### Tâches associées

«Configuration des objets et des gestionnaires de files d'attente», à la page 43

Vous pouvez configurer de nombreuses propriétés pour les gestionnaires de files d'attente et leurs objets à partir d'IBM MQ Explorer en utilisant les boîtes de dialogue de propriétés.

### Référence associée

«Chaînes des boîtes de dialogue de propriétés», à la page 628

Pour inclure certains caractères dans une chaîne, vous devez ponctuer la chaîne d'une certaine manière.

## Propriétés des informations d'authentification

Vous pouvez définir des propriétés pour tous les types d'objet d'informations d'authentification. Certaines propriétés ne s'appliquent pas à tous les types d'objet d'informations d'authentification et d'autres sont propres aux objets d'informations d'authentification z/OS.

Les tableaux suivants répertorient les propriétés que vous pouvez définir :

- [Général](#)
- [Protocole LDAP](#)
- [OCSP](#)
- [Référentiel d'utilisateurs LDAP](#)
- [Autorisation LDAP](#)
- [ID utilisateur + Mot de passe](#)
- [Statistiques](#)

Pour chaque propriété, une brève description indique dans quel cas vous pourriez avoir à la configurer. Les tableaux indiquent également le paramètre MQSC équivalent pour les commandes DEFINE, ALTER et DISPLAY AUTHINFO. Pour plus d'informations sur les commandes MQSC, voir [Administration à l'aide de commandes MQSC](#).

## Page Général

Le tableau suivant répertorie les propriétés que vous pouvez définir sur la page **Général** de la boîte de dialogue Propriétés des informations d'authentification.

Propriété	Explication	Paramètre MQSC
Nom d'information d'authentification	Lecture seule. Vous ne pouvez pas modifier le nom d'un objet d'informations d'authentification après l'avoir créé.	AUTHINFO
Type d'information d'authentification	Lecture seule. Vous ne pouvez pas changer le type d'un objet d'information d'authentification après l'avoir créé.	AUTHTYPE
Description	Entrez une description de l'objet des informations d'authentification. Voir <a href="#">Entrée de chaînes dans MQ Explorer</a> .	DESCR
Disposition QSG	Lecture seule. Cet attribut indique la disposition de groupe de partage de files d'attente de l'objet d'informations d'authentification. Vous ne pouvez pas modifier la disposition d'un objet d'informations d'authentification après l'avoir créée. Queue manager signifie que la définition d'objet n'est disponible que pour le gestionnaire de files d'attente qui l'héberge ; Group signifie que la définition d'objet est stockée dans le référentiel partagé et que chaque gestionnaire de files d'attente du groupe de partage de files d'attente possède une copie de la définition ; Copy signifie que la définition d'objet est la copie du gestionnaire de files d'attente d'une définition dans le référentiel partagé.	QSGDISP

## Page LDAP

Le tableau suivant répertorie les propriétés que vous pouvez définir sur la page **LDAP** de la boîte de dialogue Propriétés des informations d'authentification. La page **LDAP** affiche le nom et les informations d'authentification relatives au serveur LDAP.

Propriété	Explication	Paramètre MQSC
Nom de serveur LDAP	Entrez le nom d'hôte, l'adresse en notation décimale IPv4 ou l'adresse en notation hexadécimale IPv6 de l'hôte sur lequel le serveur LDAP est exécuté. Le numéro de port est facultatif. Si vous spécifiez le nom de connexion sous la forme d'une adresse IPv6, seuls les systèmes qui exécutent des objets d'informations d'authentification IBM WebSphere MQ 6.0 avec une pile IPv6 peuvent résoudre l'adresse. Si l'objet d'informations d'authentification fait partie de la liste de noms CRL du gestionnaire de files d'attente, vérifiez que les clients qui utilisent le tableau des canaux client créé par le gestionnaire de files d'attente sont capables de résoudre le nom de connexion. Sous z/OS, pour utiliser un nom de connexion pouvant être converti en adresse réseau IPv6, le niveau de z/OS doit prendre en charge IPv6 lors de la connexion à un serveur LDAP.	CONNAME



Propriété	Explication	Paramètre MQSC
ID utilisateur	Entrez le nom distinctif de l'utilisateur accédant au serveur LDAP, en respectant les limitations suivantes : <ul style="list-style-type: none"> <li>• Sous Multiplatforms, la longueur maximale est de 1024 caractères.</li> <li>• Sous z/OS, la longueur maximale est de 256 caractères.</li> <li>• Si le nom d'utilisateur comporte des astérisques (*), ils sont traités comme des caractères littéraux et non comme des caractères génériques. En effet, l'ID utilisateur LDAP n'est pas une chaîne utilisée pour les correspondances, mais un nom spécifique.</li> </ul>	LDAPUSER
Mot de passe	Entrez le mot de passe associé au nom distinctif de l'utilisateur accédant au serveur LDAP. La longueur maximale est de 32 caractères.	LDAPPWD

### Page OCSP

Le tableau suivant répertorie les propriétés que vous pouvez définir sur la page **OCSP** de la boîte de dialogue Propriétés des informations d'authentification OCSP.

Propriété	Explication	Paramètre MQSC
URL du canal répondeur OCSP	Adresse URL à laquelle le canal répondeur OCSP peut être contacté.  Cette propriété est prioritaire par rapport à l'URL d'une extension de certificat AuthorityInfoAccess (AIA).	OCSPURL

### Page Référentiel d'utilisateurs LDAP

Le tableau ci-après répertorie les propriétés que vous pouvez définir dans la page **Référentiel d'utilisateurs LDAP** de la boîte de dialogue de propriétés des informations d'authentification LDAP.

Propriété	Explication	Paramètre MQSC
Utilisateur abrégé équivalent	Zone de l'enregistrement utilisateur LDAP à utiliser comme nom d'utilisateur abrégé pour la connexion.	SHORTUSR
Nom distinctif de base de l'ID utilisateur	DN de base utilisé pour rechercher les enregistrements utilisateur dans un serveur LDAP.	BASEDNU
Utiliser la communication sécurisée	Indique si la connexion au serveur LDAP sera établie en utilisant TLS.	SECCOMM
Classe d'objet utilisateur	Classe d'objet LDAP utilisée pour les enregistrements utilisateur dans le référentiel LDAP.	CLASSUSR
Zone utilisateur éligible	Qualification permettant aux ID utilisateur fournis par les applications d'être identifiés comme zone dans l'enregistrement utilisateur LDAP.	USRFIELD

## Autorisation LDAP

Le tableau ci-après répertorie les propriétés que vous pouvez définir dans la page **Autorisation LDAP** de la boîte de dialogue de propriétés des informations d'authentification LDAP IDPW.

Propriété	Explication	Paramètre MQSC
Méthode d'autorisation	<p>Si l'autorisation est effectuée à l'aide d'ID et de groupes d'utilisateurs et à partir du système d'exploitation ou de LDAP. Les valeurs possibles sont les suivantes:</p> <p>Systeme d'exploitation. L'autorisation est effectuée à l'aide des ID utilisateur et des groupes à partir du système d'exploitation.</p> <p>Groupe de recherche. L'autorisation est effectuée à l'aide d'ID et de groupes d'utilisateurs à partir de LDAP. L'entrée de groupe dans le référentiel LDAP contient une propriété répertoriant le nom distinctif de tous les utilisateurs qui appartiennent au groupe.</p> <p>Utilisateur de recherche. L'autorisation est effectuée à l'aide d'ID et de groupes d'utilisateurs à partir de LDAP. L'entrée de l'utilisateur dans le référentiel LDAP contient une propriété répertoriant tous les noms distinctifs des groupes auxquels l'utilisateur appartient.</p> <p>Groupe de nom abrégé de recherche. L'autorisation est effectuée à l'aide d'ID et de groupes d'utilisateurs à partir de LDAP. L'entrée de groupe dans le référentiel LDAP contient une propriété répertoriant le nom abrégé de tous les utilisateurs qui appartiennent au groupe.</p>	AUTHORMD
Autoriser les groupes imbriqués	<p>Si les groupes imbriqués sont autorisés. Les valeurs possibles sont les suivantes:</p> <p>Non. Les groupes imbriqués ne sont pas autorisés.</p> <p>YES. Les groupes imbriqués sont autorisés. La liste de groupes est explorée de manière récursive pour énumérer tous les groupes auxquels un utilisateur appartient.</p>	NESTGRP
Nom distinctif de base du groupe	DN de base utilisé pour localiser les enregistrements de groupe dans un serveur LDAP.	BASEDNG
Classe d'objet de groupe	La classe d'objet LDAP utilisée pour les enregistrements de groupe dans le référentiel LDAP.	CLASSGRP
Zone de groupe qualifiante	Une qualification pour autoriser un groupe à être identifié en tant que zone dans l'enregistrement de groupe LDAP.	GRPFIELD
Zone d'appartenance au groupe	Nom de la propriété utilisée dans un enregistrement d'utilisateur ou de groupe LDAP pour déterminer l'appartenance au groupe.	FINDGRP

## Page ID utilisateur + Mot de passe

Le tableau suivant répertorie les propriétés que vous pouvez définir sur la page **Identifiant et mot de passe** de la boîte de dialogue Propriétés de la page IDPW OS ou IDPW LDAP.

Propriété	Explication	Paramètre MQSC
Vérifier les connexions liées localement	<p>Indique si les connexions établies en utilisant des connexions de liaisons locales doivent fournir un ID utilisateur et un mot de passe pour la validation. Les valeurs possibles sont les suivantes:</p> <p>Aucune. Aucun ID utilisateur et mot de passe nécessaires.</p> <p>Facultatif. Aucun ID utilisateur et mot de passe n'est nécessaire, mais s'ils sont fournis, ils sont vérifiés.</p> <p>Requis pour les administrateurs. ID utilisateur et mot de passe nécessaires pour les utilisateurs privilégiés.</p> <p>Requis pour tous. ID utilisateur et mot de passe nécessaires pour tous les utilisateurs.</p> <p>La définition de CHCKLOCL sur Requis pour les administrateurs ou sur Requis pour tous empêche d'administrer localement le gestionnaire de files d'attente à l'aide des commandes <b>runmqsc</b>, sauf si vous spécifiez le paramètre -u UserID sur la ligne de commande <b>runmqsc</b>. Si vous ne spécifiez pas ce paramètre, le message d'erreur AMQ8135: Not authorized s'affiche. De même, lorsque vous exécutez IBM MQ Explorer sur votre système local, vous pouvez voir une erreur AMQ4036: Access not permitted lorsque vous tentez de vous connecter à un gestionnaire de files d'attente.</p> <p>Pour spécifier un nom d'utilisateur et un mot de passe, cliquez avec le bouton droit de la souris sur l'objet de gestionnaire de files d'attente local et sélectionnez <b>Détails de connexion &gt; Propriétés</b> dans le menu. Dans la section UserID, entrez le nom d'utilisateur et le mot de passe, puis cliquez sur <b>OK</b>.</p>	CHCKLOCL
Vérifier les connexions client	<p>Indique si les connexions établies en utilisant des connexions client doivent fournir un ID utilisateur et un mot de passe pour la validation. Les valeurs possibles sont les suivantes:</p> <p>Aucune. Aucun ID utilisateur et mot de passe nécessaires.</p> <p>Facultatif. Aucun ID utilisateur et mot de passe nécessaires, mais s'ils sont fournis, ils sont vérifiés.</p> <p>Requis pour les administrateurs. ID utilisateur et mot de passe nécessaires pour les utilisateurs privilégiés.</p> <p>Requis pour tous. ID utilisateur et mot de passe nécessaires pour tous les utilisateurs.</p>	CHCKCLNT

Propriété	Explication	Paramètre MQSC
Adopter l'utilisateur authentifié	Indique si l'ID utilisateur fourni avec un mot de passe comme contexte de la connexion doit être adopté. Les valeurs possibles sont les suivantes:  YES. L'ID utilisateur validé est adopté comme contexte de la connexion. Si l'ID utilisateur présenté est un ID utilisateur LDAP, et les contrôles d'autorisation sont effectués à l'aide des ID utilisateur du système d'exploitation, le SHORTUSR associé à l'entrée de l'utilisateur dans LDAP sera adopté en tant que données d'identification pour les contrôles d'autorisation à effectuer.  Non. L'identifiant utilisateur validé ne sera pas adopté comme contexte pour cette connexion.	ADOPTCTX
Délai d'échec d'authentification	Cette propriété indique le délai d'attente avant lequel le code retour de l'incident est renvoyé à l'application, par exemple si une demande <b>mqmconnx</b> ne reçoit pas de réponse. Le délai est compris entre 0 et 60 secondes. Une valeur zéro indique qu'aucun délai n'est ajouté.	FAILDLAY

## Page Statistiques

Le tableau suivant répertorie les propriétés que vous pouvez définir sur la page **Statistiques** de la boîte de dialogue Propriétés des informations d'authentification. La page **Statistiques** affiche des informations sur l'historique de l'objet d'informations d'authentification. Vous ne pouvez pas éditer les valeurs de ces propriétés.

Propriété	Explication	Paramètre MQSC
Date de modification	Lecture seule. Date de dernière modification des propriétés de l'objet d'informations d'authentification.	ALTDATE
Heure de modification	Lecture seule. Heure de dernière modification des propriétés de l'objet d'informations d'authentification.	ALTTIME

### Tâches associées

«Configuration des objets et des gestionnaires de files d'attente», à la page 43

Vous pouvez configurer de nombreuses propriétés pour les gestionnaires de files d'attente et leurs objets à partir d'IBM MQ Explorer en utilisant les boîtes de dialogue de propriétés.

### Référence associée

«Chaînes des boîtes de dialogue de propriétés», à la page 628

Pour inclure certains caractères dans une chaîne, vous devez ponctuer la chaîne d'une certaine manière.

## Propriétés de l'enregistrement d'authentification de canal

Vous pouvez définir des propriétés pour les objets d'enregistrement d'authentification de canal.

Les tableaux suivants répertorient les propriétés que vous pouvez définir :

- [Général](#)
- [Address](#)
- [Bloquer l'adresse](#)
- [Bloquer l'utilisateur](#)
- [Gestionnaire de files d'attente](#)

- [Homologue SSL](#)
- [Utilisateur client](#)
- [Etendu](#)
- [Statistiques](#)

Pour chaque propriété, une brève description indique dans quel cas vous pourriez avoir à la configurer. Les tableaux indiquent également le paramètre MQSC équivalent pour les commandes SET CHLAUTH et DISPLAY CHLAUTH. Pour plus d'informations sur les commandes MQSC, voir [Administration à l'aide de commandes MQSC](#).

## Page Général

Le tableau suivant répertorie les propriétés que vous pouvez définir sur la page **Général** de la boîte de dialogue des propriétés **Enregistrements d'authentification de canal**.

Propriété	Explication	Paramètre MQSC
Profil de canal	Nom du profil de canal. Voir <a href="#">SET CHLAUTH</a> .	PROFILE
Tapez	Peut être Mappe d'adresses, Liste d'adresses bloquées, Liste d'utilisateurs bloqués, Mappe de gestionnaires de files d'attente, Mappe d'homologues SSL ou Mappe d'utilisateurs. Voir <a href="#">SET CHLAUTH</a> .	TYPE
Description	Entrez une description de l'enregistrement d'authentification de canal. Voir <a href="#">Entrée de chaînes dans MQ Explorer</a> .	DESCR

## Page adresse

Le tableau suivant répertorie les propriétés que vous pouvez définir sur la page **Adresse** de la boîte de dialogue des propriétés **Enregistrements d'authentification de canal**.

### Remarque :

Ce paramètre est valide avec les propriétés TYPE(ADDRESSMAP), TYPE(QMGRMAP), TYPE(SSLPEERMAP) et TYPE(USERMAP).

Propriété	Explication	Paramètre MQSC
Adresse	Indique le filtre à utiliser pour la comparaison avec l'adresse IP du client ou du gestionnaire de files d'attente partenaire à l'autre extrémité du canal. Pour la commande SET, ce paramètre est obligatoire avec TYPE(ADDRESSMAP). Voir <a href="#">SET CHLAUTH</a> .	ADDRESS

## Page Bloquer l'adresse

Le tableau suivant répertorie les propriétés que vous pouvez définir sur la page **Adresse de bloc** de la boîte de dialogue des propriétés **Enregistrements d'authentification de canal**.

### Remarque :

Ce paramètre est valide uniquement avec la propriété TYPE(BLOCKADDR).

Propriété	Explication	Paramètre MQSC
Liste d'adresses	Liste des modèles d'adresses IP pour lesquelles la connexion à ce gestionnaire de files d'attente via n'importe quel canal est bloquée. Voir <a href="#">SET CHLAUTH</a> .	ADDRLIST

## Page Bloquer l'utilisateur

Le tableau suivant répertorie les propriétés que vous pouvez définir sur la page **Bloquer l'utilisateur** de la boîte de dialogue des propriétés **Enregistrements d'authentification de canal**.

### Remarque :

Ce paramètre est valide uniquement avec la propriété TYPE(BLOCKUSER).

Propriété	Explication	Paramètre MQSC
Liste d'utilisateurs	Listes des ID utilisateurs qui ont l'interdiction d'utiliser ce canal et cet ensemble de canaux. Voir <a href="#">SET CHLAUTH</a> .	USERLIST

## Page Gestionnaire de files d'attente

Le tableau suivant répertorie les propriétés que vous pouvez définir sur la page **Gestionnaire de files** de la boîte de dialogue des propriétés **Enregistrements d'authentification de canal**.

### Remarque :

Ce paramètre est valide uniquement avec la propriété TYPE(QMGRMAP).

Propriété	Explication	Paramètre MQSC
Gestionnaire de files d'attente éloignées	Indique le modèle de nom du gestionnaire de files d'attente partenaire distantes. Voir <a href="#">SET CHLAUTH</a> .	QMNAME

## Page Homologue SSL

Le tableau suivant répertorie les propriétés que vous pouvez définir sur la page **Homologue SSL** de la boîte de dialogue des propriétés **Enregistrements d'authentification de canal**.

### Remarque :

Ce paramètre est valide uniquement avec la propriété TYPE(SSLPEERMAP).

Propriété	Explication	Paramètre MQSC
Nom d'homologue	Valeur du nom distinctif dans le certificat issu du gestionnaire de files d'attente ou d'un client homologue, à l'autre extrémité du canal IBM MQ. Lorsque le canal démarre, la valeur de cette propriété est comparée au nom distinctif du certificat. Voir <a href="#">SET CHLAUTH</a> .	SSLPEER
Nom distinctif de l'émetteur SSL/TLS	Si ce paramètre facultatif est spécifié, il autorise uniquement les connexions depuis les gestionnaires de files d'attente partenaires pour lesquels le certificat a été émis par une autorité de certification possédant un nom distinctif correspondant. Voir <a href="#">SET CHLAUTH</a> .	SSLCERTI

## Page Utilisateur client

Le tableau suivant répertorie les propriétés que vous pouvez définir sur la page **Utilisateur client** de la boîte de dialogue des propriétés **Enregistrements d'authentification de canal**.

### Remarque :

Ce paramètre est valide uniquement avec la propriété TYPE(USERMAP).

Propriété	Explication	Paramètre MQSC
ID utilisateur client	Indique l'ID utilisateur client activé. Voir <a href="#">SET CHLAUTH</a> .	CLNTUSER

## Page Etendu

Le tableau suivant répertorie les propriétés que vous pouvez définir sur la page **Étendu** de la boîte de dialogue des propriétés **Enregistrements d'authentification de canal**. Voir [SET CHLAUTH](#).

Propriété	Explication	Paramètre MQSC
Source d'utilisateur	Source de l'ID utilisateur à utiliser pour MCAUSER lors de l'exécution. Les valeurs possibles sont Canal, Mappe et Aucun accès.	USERSRC
ID utilisateur MCA	ID utilisateur de canal de transmission de messages à utiliser lorsque la connexion entrante correspond au nom distinctif SSL, à l'adresse IP, à l'ID utilisateur client accepté ou au nom de gestionnaire de files d'attente éloignées fourni. Cette propriété est activée lorsque la source utilisateur sélectionnée est Mappe.	MCAUSER
Avertissement	Indique si cet enregistrement doit fonctionner en mode d'avertissement ou non. Les valeurs possibles sont Oui ou Non.	AVERTISSEMENT
Vérifier les connexions client	Indique si la connexion qui correspond à cette règle et qui est autorisée avec USERSRC(CHANNEL) ou USERSRC(MAP) doit également spécifier un ID utilisateur et un mot de passe valides.	CHCKCLNT
Personnalisé	Cette propriété est réservée à la configuration de nouvelles fonctions avant que des propriétés distinctes ne soient introduites.	CUSTOM

## Page Statistiques

La page **Statistiques** de la boîte de dialogue de propriétés **Enregistrements d'authentification de canal** affiche des informations en lecture seule indiquant la date de dernière modification des propriétés d'enregistrement d'authentification de canal. Vous ne pouvez pas éditer les valeurs de ces propriétés. Voir [DISPLAY CHLAUTH](#).

Propriété	Explication	Paramètre MQSC
Date de modification	Lecture seule. Date de dernière modification des propriétés de l'objet d'informations d'authentification.	ALTDATE
Heure de modification	Lecture seule. Heure de dernière modification des propriétés de l'objet d'informations d'authentification.	ALLTIME

### Concepts associés

[Enregistrements d'authentification de canal](#)

### Référence associée

[SET AUTHREC](#)

[Identifiant de l'utilisateur d'agent de canal de message \(MCAUSER\)](#)

«Chaînes des boîtes de dialogue de propriétés», à la page 628

Pour inclure certains caractères dans une chaîne, vous devez ponctuer la chaîne d'une certaine manière.

## Propriétés relatives aux objets d'informations de communication en multidiffusion

Vous pouvez définir des propriétés pour les objets d'informations de communication en multidiffusion.

Les tableaux suivants répertorient les propriétés que vous pouvez définir :

- [Général](#)
- [Statistiques](#)





Pour chaque propriété, une brève description indique dans quel cas vous pourriez avoir à la configurer. Les tableaux indiquent également le paramètre MQSC équivalent pour les commandes DEFINE, ALTER et DISPLAY COMMINFO. Pour plus d'informations sur les commandes MQSC, voir [The MQSC Commands](#).

### Page Général

Le tableau ci-après répertorie les propriétés que vous pouvez définir dans la page **Général** de la boîte de dialogue de propriétés de l'objet d'informations de communication.

Propriété	Explication	Paramètre MQSC
Information de communication	En lecture seule après sa définition. Nom de l'objet d'information de communication. Le nom doit être différent de tout autre nom d'objet d'information de communication actuellement défini sur ce gestionnaire de files d'attente. Pour plus d'informations, voir <a href="#">Règles de dénomination des objets IBM MQ</a> .	COMMINFO
Tapez	En lecture seule après sa définition. Type de l'objet d'information de communication. Le seul type pris en charge est <b>MULTICAST</b> .	TYPE
Description	<p>Commentaire de texte en clair. La description fournit des informations sur l'objet d'informations de communication lorsqu'un opérateur exécute la commande DISPLAY COMMINFO. Pour plus d'informations, voir <a href="#">DISPLAY COMMINFO</a>.</p> <p>Elle doit contenir uniquement des caractères affichables. La longueur maximale est de 64 caractères. Dans une installation DBCS, elle peut contenir des caractères DBCS (longueur maximale : 64 octets).</p> <p><b>Remarque :</b> Si certains caractères utilisés ne font pas partie de l'ID de jeu de caractères codés (CCSID) de ce gestionnaire de files d'attente, il est possible qu'ils ne soient pas convertis correctement si les informations sont envoyées à un autre gestionnaire de files d'attente.</p>	DESCR



Propriété	Explication	Paramètre MQSC
Adresse de groupe	<p>Adresse IP de groupe ou nom DNS. L'administrateur a pour responsabilité de gérer les adresses de groupe.</p> <p>Tous les clients de multidiffusion peuvent utiliser la même adresse de groupe pour chaque rubrique ; seuls les messages correspondant aux abonnements en attente du client sont délivrées.</p> <p>L'utilisation du même groupe d'adresse peut être inefficace car chaque client doit examiner et traiter chaque paquet multidiffusion du réseau. Il est plus efficace d'allouer des adresses de groupe d'IP différentes à différentes rubriques ou ensembles de rubriques mais ceci nécessite une gestion complexe, particulièrement si d'autres applications de multidiffusion autres que MQ sont utilisées sur le réseau. La valeur par défaut est de 239.0.0.0.</p>	GRPADDR
Port	Numéro de port à transmettre. Le numéro de port par défaut est <b>1414</b>	PORT
Historique des messages	<p>L'historique de messages maximal représente le nombre de messages conservés par le système pour gérer les retransmissions en cas de NACK (accusés de réception négatifs).</p> <p>Une valeur de 0 représente le plus bas niveau de fiabilité. La valeur par défaut est 100 messages.</p>	MSGHIST
CCSID	<p>Identifiant de jeu de caractères codés sur lequel les messages sont transmis. Indiquez une valeur comprise entre 1 et 65535, ou définissez la valeur par défaut sur <b>As published</b>.</p> <p>Il doit spécifier une valeur définie pour être utilisée sur votre plateforme ; il doit être composé d'un ensemble de caractères approprié à la plateforme. Si vous utilisez ce paramètre pour modifier le CCSID, les applications en cours d'exécution lors de l'application de la modification continuent à utiliser le CCSID original. Par conséquent, vous devez arrêter et redémarrer tous les applications en cours d'exécution avant de continuer. Ceci inclut les programmes de canal et serveur de commande.</p> <p>Pour ce faire, arrêtez et redémarrez le gestionnaire de files d'attente après avoir apporté la modification. Ce paramètre n'est valide que sur les plateformes suivantes :</p> <ul style="list-style-type: none"> <li>•  AIX</li> <li>•  IBM i</li> <li>•  Linux</li> <li>•  Windows</li> </ul> <p>Pour des détails sur les ID de jeu de caractères codés pris en charge pour chaque plateforme, voir <a href="#">Code page conversion</a>.</p>	CCSID

Propriété	Explication	Paramètre MQSC
Codage	<p>Codage utilisé pour la transmission des messages.</p> <ul style="list-style-type: none"> <li>• Comme publié. Il s'agit de la valeur par défaut.</li> <li>• Inversion</li> <li>• Normale</li> <li>• S390</li> <li>• TNS</li> <li>• codage</li> </ul>	ENCODING
Historique de nouvel abonné	<p>L'historique du nouvel abonné indique si un abonné rejoignant un flot de publication reçoit autant de données que disponible, ou reçoit uniquement les publications effectuées à partir du moment de l'abonnement.</p> <ul style="list-style-type: none"> <li>• <b>None.</b> La valeur <b>None</b> permet à l'émetteur de transmettre uniquement la publication effectuée à partir du moment de l'abonnement. Il s'agit de la valeur par défaut.</li> <li>• <b>ALL.</b> Une valeur de <b>ALL</b> permet à l'émetteur de retransmettre autant d'historique de la rubrique qu'il est connu. Dans certains cas, ceci peut entraîner un comportement similaire aux publications conservées.</li> </ul>	NSUBHIST
Intervalle de surveillance (millisecondes)	<p>La fréquence à laquelle, en secondes, les informations de contrôle sont mises à jour. Si les messages d'événements sont activés, ce paramètre contrôle également la fréquence à laquelle les messages d'événements concernant le statut des descripteurs de multidiffusion créés à l'aide de cet objet COMMINFO sont générés.</p> <p>La valeur 0 indique qu'il n'existe aucune surveillance. La valeur par défaut est 60.</p>	MONINT
Événements de communication	<p>Indique si les messages d'événements sont générés pour les descripteurs de multidiffusion créés à l'aide de cet objet COMMINFO. Les événements ne sont générés que s'ils sont activés à l'aide du paramètre MONINT. Les trois valeurs possibles sont :</p> <ul style="list-style-type: none"> <li>• <b>Disabled.</b> Les publications provenant d'applications qui n'utilisent pas la multidiffusion ne sont pas pontées dans les applications qui l'utilisent. Il s'agit de la valeur par défaut.</li> <li>• <b>Enabled.</b> Les publications provenant d'applications qui n'utilisent pas la multidiffusion ne sont pas pontées dans les applications qui l'utilisent.</li> <li>• <b>Exception.</b> Les messages d'événement sont écrits si la fiabilité du message est inférieure au seuil de fiabilité. Le seuil de fiabilité est de 90.</li> </ul>	COMMEV

Propriété	Explication	Paramètre MQSC
Pont de multidiffusion	Indique si les publications des applications n'utilisant pas Multidiffusion sont reliées aux applications à l'aide de Multidiffusion. La liaison ne s'applique pas aux rubriques indiquées MCAST(ONLY). Etant donné que ces rubriques peuvent uniquement représenter un trafic Multidiffusion, il n'est pas applicable de réaliser une liaison vers le domaine de publication/abonnement de file d'attente. Les deux valeurs possibles sont : <ul style="list-style-type: none"> <li>• <b>Disabled.</b> Les publications provenant d'applications qui n'utilisent pas la multidiffusion ne sont pas pontées dans les applications qui l'utilisent. Il s'agit de la valeur par défaut pour i5/OS.</li> <li>• <b>Enabled.</b> Les publications provenant d'applications qui n'utilisent pas la multidiffusion ne sont pas pontées dans les applications qui l'utilisent. Il s'agit de la valeur par défaut des plateformes autres que i5/OS.</li> </ul>	BRIDGE
Intervalle des pulsations multidiffusion (millisecondes)	L'intervalle des pulsations est mesuré en millisecondes, il indique la fréquence à laquelle le transmetteur notifie les récepteurs du fait qu'il n'y a plus de données disponibles. La valeur par défaut est de 2000 millisecondes.	MCHBINT
Contrôle de la propriété de multidiffusion	Les propriétés de multidiffusion contrôlent la quantité de propriétés MQMD et propriétés utilisateur émises avec le message. <ul style="list-style-type: none"> <li>• <b>All.</b> Toutes les propriétés utilisateur et tous les champs du MQMD sont transportées. Il s'agit de la valeur par défaut.</li> <li>• <b>Reply.</b> Seules les propriétés utilisateur et les champs MQMD qui traitent de la réponse aux messages sont transmises. Ces propriétés sont : <ul style="list-style-type: none"> <li>– MsgType</li> <li>– MessageId</li> <li>– CorrelId</li> <li>– ReplyToQ</li> <li>– ReplyToQmgr</li> </ul> </li> <li>• <b>User.</b> Seules les propriétés utilisateur sont transmises.</li> <li>• <b>None.</b> Aucune propriété utilisateur ou champ MQMD n'est transmise.</li> <li>• <b>Compatible.</b> Cette valeur entraîne la transmission du message dans un mode compatible au RMM. Ainsi, une inter-opération avec les applications XMS et applications Broker RMM est assurée.</li> </ul> <p> XMS .NET La messagerie multidiffusion (à l'aide de RMM) a été dépréciée dans IBM MQ 9.2 et sera supprimée dans une édition ultérieure de XMS .NET.</p>	MCPROP

## Page Statistiques

Le tableau ci-après répertorie les propriétés que vous pouvez définir dans la page **Statistiques** de la boîte de dialogue de propriétés **Informations de communication**. La page **Statistiques** affiche des

informations sur l'historique de l'objet d'informations de communication. Vous ne pouvez éditer aucune de ces propriétés.

Propriété	Explication	Paramètre MQSC
Date de modification	Lecture seule. Il s'agit de la date à laquelle les propriétés de l'objet d'informations de communication ont été modifiées pour la dernière fois.	ALTDATE
Heure de modification	Lecture seule. Il s'agit de l'heure à laquelle les propriétés de l'objet d'informations de communication ont été modifiées pour la dernière fois.	ALLTIME

### Tâches associées

«Configuration des objets et des gestionnaires de files d'attente», à la page 43

Vous pouvez configurer de nombreuses propriétés pour les gestionnaires de files d'attente et leurs objets à partir d'IBM MQ Explorer en utilisant les boîtes de dialogue de propriétés.

### Propriétés des classes d'archivage

Vous pouvez définir des propriétés pour des classes d'archivage. Ces classes sont disponibles sous z/OS seulement.

Le tableau ci-dessous répertorie les propriétés que vous pouvez définir.

Pour chaque propriété, une brève description indique dans quel cas vous pourriez avoir à la configurer. Les tableaux indiquent également le paramètre MQSC équivalent pour les commandes DEFINE, ALTER et DISPLAY STGCLASS. Pour plus d'informations sur les commandes MQSC, voir [Administration à l'aide de commandes MQSC](#).

### Page Général

Le tableau suivant répertorie les propriétés que vous pouvez définir sur la page **Général** de la boîte de dialogue **Propriétés de la classe de stockage**.

Propriété	Explication	Paramètre MQSC
Nom de classe d'archivage	Lecture seule. Vous ne pouvez pas changer le nom de la classe de stockage une fois qu'il a été créé.	STGCLASS
Description	Saisissez une description significative pour la fonction de la classe d'archivage. Voir <a href="#">Entrée de chaînes dans MQ Explorer</a> .	DESCR
ID d'ensemble de pages	Il s'agit de l'identificateur d'ensemble de pages auquel la classe d'archivage est associée. Saisissez une valeur, comprise entre 00 et 99 et ne comportant pas plus de deux caractères. Si cette propriété n'est pas définie, la valeur est extraite de la classe d'archivage par défaut, SYSTEMST.	PSID

Propriété	Explication	Paramètre MQSC
Disposition QSG	Lecture seule. Cet attribut correspond à la disposition de groupe de partage de files d'attente de la classe d'archivage. Vous ne pouvez pas changer la disposition d'une classe de stockage après l'avoir créée. <code>Queue manager</code> signifie que la définition d'objet n'est disponible que pour le gestionnaire de files d'attente qui l'héberge ; <code>Group</code> signifie que la définition d'objet est stockée dans le référentiel partagé et que chaque gestionnaire de files d'attente du groupe de partage de files d'attente possède une copie de la définition ; <code>Copy</code> signifie que la définition d'objet est la copie du gestionnaire de files d'attente d'une définition dans le référentiel partagé.	QSGDISP
Nom de groupe XCF	En cas d'utilisation d'un pont IMS, il s'agit du nom du groupe XCF auquel le système IMS appartient. Saisissez un nom comportant entre 1 et 8 caractères. Le premier caractère doit être une lettre majuscule comprise entre A et Z ; les autres caractères doivent être des lettres majuscules comprises entre A et Z et/ou des chiffres compris entre 0 et 9.	XCFGNAME
Nom de membre XCF	Si vous utilisez le pont IMS, il s'agit du nom de membre XCF du système IMS dans le groupe XCF spécifié dans la propriété <code>XCF group name</code> . Saisissez un nom comportant entre 1 et 16 caractères. Le premier caractère doit être une lettre majuscule comprise entre A et Z ; les autres caractères doivent être des lettres majuscules comprises entre A et Z et/ou des chiffres compris entre 0 et 9.	XCFMNAME
Nom d'application Passticket	Il s'agit du nom d'application transmis à RACF lors de l'authentification de l'application Passticket indiquée dans l'en-tête MQIIH. Si vous n'indiquez pas de valeur, le processus de validation utilise le nom de profil de travail par lots z/OS, ce qui signifie que RACF procède à la validation au moyen d'un profil de type <code>MVSxxxx</code> , où <code>xxxx</code> est le SMFID du système z/OS sur lequel le gestionnaire de files d'attente s'exécute.	PASSTKTA
Date de modification	Lecture seule. Il s'agit de la date à laquelle les propriétés de la classe d'archivage ont été modifiées pour la dernière fois.	ALTDATE
Heure de modification	Lecture seule. Il s'agit de l'heure à laquelle les propriétés de la classe d'archivage ont été modifiées pour la dernière fois.	ALTTIME

### Tâches associées

«Configuration des objets et des gestionnaires de files d'attente», à la page 43

Vous pouvez configurer de nombreuses propriétés pour les gestionnaires de files d'attente et leurs objets à partir d'IBM MQ Explorer en utilisant les boîtes de dialogue de propriétés.

### Référence associée

«Chaînes des boîtes de dialogue de propriétés», à la page 628

Pour inclure certains caractères dans une chaîne, vous devez ponctuer la chaîne d'une certaine manière.

## Propriétés de groupe de partage de files d'attente

Vous ne pouvez pas éditer les valeurs des propriétés de groupe de partage de files d'attente.

Les tableaux ci-dessous répertorient toutes les propriétés des groupes de partage de files d'attente.

Une brève description de chaque propriété est présentée. La commande MQSC équivalente est `DISPLAY GROUP`, qui renvoie des informations sur le groupe de partage de files d'attente auquel un gestionnaire de

files d'attente appartient. Pour plus d'informations sur les commandes MQSC, voir [Administration à l'aide de commandes MQSC](#).

Vous ne pouvez pas éditer les valeurs de ces propriétés.

Propriété	Explication
Nom du groupe de partage de files d'attente	Nom du groupe de partage de files d'attente.
Nom gest. de files	Nom du gestionnaire de files d'attente.
Numéro du gestionnaire de files d'attente	Numéro, généré en interne, du gestionnaire de files d'attente dans le groupe.
Nom Db2	Cet attribut indique le nom du groupe ou du sous-système Db2 auquel le gestionnaire de files d'attente va se connecter.
Etat de gestionnaire de files d'attente	Cet attribut indique le statut en cours du gestionnaire de files d'attente. <i>Active</i> signifie que le gestionnaire de files d'attente est en cours d'exécution ; <i>Inactive</i> signifie que le gestionnaire de files d'attente n'est pas en cours d'exécution, qu'il s'est arrêté normalement ; <i>Failed</i> signifie que le gestionnaire de files d'attente n'est pas en cours d'exécution, s'étant arrêté de manière anormale ; <i>Created</i> signifie que le gestionnaire de files d'attente a été défini sur le groupe, mais qu'il n'a pas encore été démarré ; <i>Unknown</i> signifie que le statut ne peut pas être déterminé.
Statut de la connexion d'Db2	Cet attribut indique le statut en cours de la connexion à Db2.
Niveau de commande	Cet attribut indique le niveau de commande pris en charge par le gestionnaire de files d'attente.
CPF du gestionnaire de files d'attente	Cet attribut indique le préfixe de commande du gestionnaire de files d'attente.

### Concepts associés

«Groupes de partage de files d'attente», à la page 38

Les groupes de partage de files d'attente n'existent que sur les gestionnaires de files d'attente z/OS. Un groupe de partage de files d'attente est un groupe de gestionnaires de files d'attente pouvant accéder aux mêmes files d'attente partagées. Chaque membre du groupe de partage de files d'attente a accès au même ensemble de files d'attente partagées.

### Propriétés de la structure d'unité de couplage

Vous pouvez définir des propriétés pour des structures d'unité de couplage. Les structures d'unité de couplage ne sont disponibles que sous z/OS.

Pour chaque propriété, une brève description indique dans quel cas vous pourriez avoir à la configurer. Les tableaux indiquent également le paramètre MQSC équivalent pour les commandes DEFINE, ALTER et DISPLAY CFSTRUCT. Pour plus d'informations sur les commandes MQSC, voir [Administration à l'aide de commandes MQSC](#).

### Page Général

Ce tableau répertorie les propriétés que vous pouvez définir dans la page **Général** de la boîte de dialogue des **propriétés de structure d'unité de couplage**.

Propriété	Explication	Paramètre MQSC
Nom de l'unité de couplage	Lecture seule. Vous ne pouvez pas changer le nom de la structure d'unité de couplage une fois qu'il a été créé.	CFSTRUCT
Description de l'unité de couplage	Saisissez une description significative pour la fonction de la structure d'unité de couplage. Voir « <u>Chaînes des boîtes de dialogue de propriétés</u> », à la page 628.	DESCR
Niveau	Lecture seule. Il s'agit du niveau de fonctionnalité de cette structure d'unité de couplage.	CFLEVEL
Reprise	Lecture seule. Cette propriété indique si la reprise de la structure d'unité de couplage est prise en charge pour la structure applicative.	RECOVER
Perte de connectivité d'unité de couplage	Spécifie l'action prise lorsque le gestionnaire de files d'attente perd la connectivité sur la structure. Les trois options possibles sont : <ul style="list-style-type: none"> <li>• Comme gestionnaire de files d'attente. L'action entreprise est basée sur le paramètre de la propriété <b>CFCONLOS</b> du gestionnaire de files d'attente.</li> <li>• Tolérer. Le gestionnaire de files d'attente tolère une perte de connectivité aux structures CF et ne se termine pas.</li> <li>• Terminer. Le gestionnaire de files d'attente s'arrête en cas de perte de connectivité aux structures CF.</li> </ul> Ce paramètre est valide uniquement à partir de <b>CFLEVEL (5)</b> ou version ultérieure. Si vous définissez cette propriété pour une structure à un niveau <b>CFLEVEL</b> antérieur à 5, le code d'anomalie PCF MQRCCF_PARM_CONFLICT est renvoyé.	CFCONLOS
Récupération automatique	Indique une action de récupération automatique lorsque le gestionnaire de files d'attente détecte que la structure a échoué. Ou lorsqu'un gestionnaire de files d'attente perd la connectivité vers une structure et qu'aucun système dans SysPlex n'a de connectivité vers l'utilitaire de couplage auquel la structure est attribuée. La valeur peut être l'une des valeurs suivantes : <ul style="list-style-type: none"> <li>• YES. La structure et les fichiers de messages partagés associés sont automatiquement récupérés.</li> <li>• Non. La structure n'est pas automatiquement récupérée.</li> </ul> Ce paramètre est valide uniquement à partir de <b>CFLEVEL (5)</b> ou version ultérieure. Si vous définissez ce paramètre pour une structure à une valeur <b>CFLEVEL</b> antérieure à 5, le code d'anomalie PCF MQRCCF_PARM_CONFLICT est renvoyé.	RECAUTO
Date de modification	Lecture seule. Il s'agit de la date à laquelle les propriétés de la structure d'unité de couplage ont été modifiées pour la dernière fois.	ALTDATE
Heure de modification	Lecture seule. Il s'agit de l'heure à laquelle les propriétés de la structure d'unité de couplage ont été modifiées pour la dernière fois.	ALLTIME
Statut	Lecture seule. Cet attribut indique le statut en cours de la structure d'unité de couplage.	Statut

## Page de déchargement de message

Ce tableau répertorie les attributs que vous pouvez définir dans la page de **déchargement de message** de la boîte de dialogue de propriétés des structures d'unité de couplage.

Propriété	Explication	Paramètre MQSC
Déchargement	Si nécessaire, sélectionnez l'emplacement de stockage des données de message pour une file d'attente partagée. Il peut s'agir de Db2, SMDS (Shared Message Data Set) ou Aucun si le déchargement n'est pas requis.	OFFLOAD
Seuil de la règle de déchargement 1 (%)	Modifiez cette valeur pour qu'elle représente votre seuil initial de capacité utilisée de la structure d'unité de couplage. Par exemple, 70 % indique que le déchargement est déclenché lorsque 70 % du stockage de la structure d'unité de couplage est utilisé.	OFFLD1TH
Taille de la règle de déchargement 1 (%)	Editez cette valeur de sorte à indiquer que la taille des messages sélectionnés est déchargée dès que le seuil de capacité spécifié dans la règle 1 de déchargement est atteint. Tous les messages dépassant la taille spécifiée seront sélectionnés pour être déchargés. Par exemple, 32k indique que tous les messages dépassant 32k sont déchargés.	OFFLD1SZ
Seuil de la règle de déchargement 2 (%)	Modifiez cette valeur pour qu'elle représente votre seuil secondaire de capacité utilisée de la structure d'unité de couplage. Par exemple, 80 % indique que le déchargement est déclenché lorsque 80 % du stockage de la structure d'unité de couplage est utilisé.	OFFLD2TH
Taille de la règle de déchargement 2 (%)	Editez cette valeur de sorte à indiquer que la taille des messages sélectionnés est déchargée dès que le seuil de capacité spécifié dans la règle 2 de déchargement est atteint. Tous les messages dépassant la taille spécifiée seront sélectionnés pour être déchargés. Par exemple, 4k indique que tous les messages dépassant 4k sont déchargés.	OFFLD2SZ
Seuil de la règle de déchargement 3 (%)	Modifiez cette valeur pour qu'elle représente votre seuil final de capacité utilisée de la structure d'unité de couplage. Par exemple, 90 % indique que le déchargement est déclenché lorsque 90 % du stockage de la structure d'unité de couplage est utilisé.	OFFLD3TH
Taille de la règle de déchargement 3	Editez cette valeur de sorte à indiquer que la taille des messages sélectionnés est déchargée dès que le seuil de capacité spécifié dans la règle 3 de déchargement est atteint. Tous les messages dépassant la taille spécifiée seront sélectionnés pour être déchargés. Par exemple 0k indique que tous les messages restants sont déchargés.	OFFLD3SZ
Nom de fichier générique	Editez cette valeur de sorte à fournir le nom d'ensemble de données générique à utiliser pour le groupe d'ensembles de données de messages partagés associés à cette structure.	DSGROUP
Taille de bloc logique	Editez cette valeur pour fournir la taille de bloc logique, que l'unité que l'espace de fichier de message partagé a alloué aux files d'attente individuelles	DSBLOCK
Nombre de tampons	Editez cette valeur pour fournir le nombre de tampons à affecter à chaque gestionnaire de files d'attente pour accéder aux fichiers de messages partagés.	DSBUFS



Propriété	Explication	Paramètre MQSC
Etendre le fichier	Editez ce paramètre pour indiquer si le gestionnaire de files d'attente doit développer un fichier de message partagé lorsqu'il est presque plein et que d'autres blocs sont requis dans le fichier.	EXPAND

### Tâches associées

«Configuration des objets et des gestionnaires de files d'attente», à la page 43

Vous pouvez configurer de nombreuses propriétés pour les gestionnaires de files d'attente et leurs objets à partir d'IBM MQ Explorer en utilisant les boîtes de dialogue de propriétés.

### Référence associée

«Chaînes des boîtes de dialogue de propriétés», à la page 628

Pour inclure certains caractères dans une chaîne, vous devez ponctuer la chaîne d'une certaine manière.

## Propriétés du gestionnaire de files d'attente de cluster

La boîte de dialogue de propriétés **Gestionnaire de files d'attente de cluster** affiche les propriétés des canaux émetteur et récepteur de cluster dans le gestionnaire de files d'attente de cluster sélectionné. Vous ne pouvez pas modifier les propriétés figurant dans la boîte de dialogue de propriétés Gestionnaire de files d'attente de cluster.

Gestionnaires de files d'attente de cluster membres d'un cluster. Le terme *gestionnaire de files d'attente de cluster* est également utilisé pour faire référence aux enregistrements que chaque gestionnaire d'un cluster gère sur d'autres gestionnaires et objets du cluster, en particulier, les canaux émetteur et récepteur de cluster.

La boîte de dialogue de propriétés **Gestionnaire de files d'attente de cluster** affiche les propriétés des canaux émetteur et récepteur de cluster dans le gestionnaire de files d'attente de cluster sélectionné. Les tableaux ci-après répertorient les propriétés affichées dans la boîte de dialogue de propriétés. Celles-ci diffèrent de celles qui sont affichées pour les mêmes canaux dans la boîte de dialogue de propriétés Canal (voir [Propriétés de canal](#)).

- [Général](#)
- [Etendu](#)
- [MCA](#)
- [Exits](#)
- [LU6.2](#)
- [Relance](#)
- [Relance de message](#)
- [Grappe](#)
- [SSL](#)
- [Statistiques](#)

Vous ne pouvez pas modifier les propriétés figurant dans la boîte de dialogue de propriétés Gestionnaire de files d'attente de cluster.

Les tableaux fournissent le paramètre MQSC équivalent pour la commande DISPLAY CLUSQMGR. Pour plus d'informations sur les commandes MQSC, voir [Administration à l'aide de commandes MQSC](#).

## Page Général

Le tableau ci-dessous répertorie les propriétés figurant dans la page **Général** de la boîte de dialogue de propriétés Gestionnaire de files d'attente de cluster.

Propriété	Explication	Paramètre MQSC
Nom du canal	Nom de la définition de canal.	Canal
Statut de canal	Statut en cours du canal.	Statut
Nom de connexion	Pour les canaux émetteurs de cluster, il s'agit du nom de l'ordinateur hébergeant le gestionnaire de files d'attente cible. Pour les canaux récepteurs de cluster, il s'agit du nom de l'ordinateur hébergeant le gestionnaire de files d'attente local. Le format du nom de connexion dépend du protocole de transmission sélectionné.	CONNAME
Description	Description du canal de cluster.	DESCR
Adresse de communication locale	Si le canal utilise TCP/IP et une adresse IP, un port ou un intervalle de ports pour les communications sortantes, l'adresse de communication locale pour le canal est spécifiée. Le canal est lié localement à l'adresse. Le format utilisé est <i>ipaddress (low-port, high-port)</i> , où <i>adresseIP</i> est l'adresse IP spécifiée au format IPv4 en notation décimale à point, IPv6 en notation hexadécimale ou au format de nom d'hôte alphanumérique. Par exemple, 192.0.2.1 définit l'adresse IPv4 avec n'importe quel port ; 192.0.2.1(1000) définit l'adresse IPv4 et un port spécifique ; 192.0.2.1(1000,2000) définit l'adresse IPv4 et une plage de ports ; (1000) définit un port uniquement.	LOCLADDR
Suspension	Indique si le gestionnaire de files d'attente est exclu du cluster (suite à la commande SUSPEND QMGR). Yes signifie que le gestionnaire de files d'attente est suspendu.	SUSPEND
Protocole de transmission	Type de transmission utilisé par le canal.	TRPTYPE
Version	Version de l'installation IBM MQ à laquelle le gestionnaire de files d'attente de cluster est associé. La version est au format suivant : <b>VVRRMMFF</b> VV : Version RR : édition MM : niveau de maintenance FF : niveau de correctif	version

## Page Etendu

Le tableau ci-dessous répertorie les propriétés figurant dans la page **Etendu** de la boîte de dialogue de propriétés Gestionnaire de files d'attente de cluster.

Propriété	Explication	Paramètre MQSC
Longueur maximale des messages	Longueur maximale d'un message (en octets) pouvant être transmis sur le canal.	MAXMSGL

Propriété	Explication	Paramètre MQSC
Intervalle des pulsations	Durée de l'intervalle des pulsations en secondes. La valeur zéro indique qu'aucune pulsation n'est transmise. Le système utilise la plus grande des valeurs spécifiées aux extrémités émettrice et réceptrice du canal. L'intervalle de pulsations est la durée en secondes entre les flots de pulsations transmis par l'agent MCA émetteur lorsqu'aucun message ne figure dans la file d'attente de transmission. La transmission des pulsations permet à l'agent MCA récepteur de mettre le canal au repos.	HBINT
Valeur de bouclage du numéro de séquence	Le numéro de séquence est le nombre de messages envoyés via le canal. Il augmente à chaque fois qu'un message est envoyé via le canal. Cette propriété affiche le numéro de séquence de message le plus élevé pouvant être atteint avant de repasser à 1. La même valeur de bouclage doit être définie aux deux extrémités du canal lorsque celui-ci est démarré, faute de quoi, une erreur se produit.	SEQWRAP
Vitesse de messages non persistants	Indique si des messages non persistants sont envoyés dans le cadre d'une transaction. Fast signifie que les messages non persistants ne sont pas envoyés dans le cadre d'une transaction et deviennent alors disponibles pour l'extraction beaucoup plus rapidement que s'ils font partie d'une transaction ; Normal signifie que des messages non persistants sont envoyés dans le cadre d'une transaction, ce qui réduit le risque de perdre les messages si le canal s'arrête lorsque les messages sont en transit.	NPMSPEED
Taille des lots	Nombre maximal de messages devant être envoyé avant l'exécution d'un point de synchronisation. Les messages sont toujours transférés individuellement, mais ils sont validés ou annulés par lot.	BATCHSZ
Intervalle de déconnexion (secondes)	Nombre de secondes entre la fin de l'exécution par lots et la fermeture du canal. Sur toutes les plateformes, exceptée z/OS, la valeur 0 signifie que le canal ne se déconnecte pas. Sous z/OS, la valeur 0 signifie que le canal se déconnecte immédiatement.	DISCINT
Conversion de données	Indique si le message est converti avant transmission au format requis par le système récepteur. Yes signifie que le message est converti avant la transmission ; No signifie que le message est converti par l'application de réception au format requis sur le système récepteur (c'est la méthode type).	CONVERT
Intervalle entre les lots (millisecondes)	Nombre de millisecondes au cours desquelles le canal laisse le travail par lots ouvert même s'il n'y a aucun message sur la file d'attente de transmission.	BATCHINT

Propriété	Explication	Paramètre MQSC
Intervalle des pulsations par lots (millisecondes)	Cet intervalle permet à l'extrémité émettrice du canal de vérifier que l'extrémité réceptrice est toujours active, juste avant de valider un lot de messages. Si l'extrémité réceptrice du canal n'est pas active, le lot peut être annulé, plutôt que de rester en attente de validation. Les messages restent ainsi disponibles pour tout traitement comme, par exemple, leur réacheminement vers un autre canal. Cette propriété indique le nombre de secondes pendant lesquelles l'extrémité émettrice du canal attend une réponse de l'extrémité réceptrice avant de considérer qu'elle est inactive. La valeur 0 indique qu'il n'est pas fait usage de la pulsation par lots. Pour plus d'informations, voir la section <a href="#">relative à la limitation de la probabilité qu'un canal soit en attente de validation.</a>	BATCHHB
Droit d'insertion	Cette propriété spécifie le type de traitement de sécurité devant être effectué par l'agent MCA (Message Channel Agent) lors de l'exécution d'une commande MQPUT sur la file d'attente cible ou d'un appel MQI. Default signifie que l'ID utilisateur par défaut est utilisé ; Context signifie que l'ID utilisateur de remplacement à partir des informations de contexte associées au message est utilisé.	PUTAUT
Compression de message	Indique les techniques de compression de message prises en charge par la définition de canal, par ordre de préférence. La première technique prise en charge par l'autre extrémité du canal est utilisée. None signifie qu'aucune compression de message n'est effectuée ; RLE signifie que la compression des données de message est effectuée à l'aide du codage de longueur d'exécution ; ZLIBFAST signifie que la compression des données de message est effectuée à l'aide de la technique de compression zlib et qu'un temps de compression rapide est préférable ; ZLIBHIGH signifie que la compression des données de message est effectuée à l'aide de la technique de compression zlib et qu'un niveau élevé de compression est préférable ; ANY signifie que toute technique de compression prise en charge par le gestionnaire de files d'attente peut être utilisée. Pour plus d'informations, voir <a href="#">Mise en file d'attente et clusters distribués.</a>	COMPMSG
Compression d'en-tête	Indique les techniques de compression d'en-tête prises en charge par la définition de canal, par ordre de préférence. La première technique prise en charge par l'autre extrémité du canal est utilisée. None signifie qu'aucune compression d'en-tête n'est effectuée ; System signifie que la compression d'en-tête est effectuée. Pour plus d'informations, voir <a href="#">Mise en file d'attente et clusters distribués.</a>	COMPHDR

Propriété	Explication	Paramètre MQSC
Contrôle des propriétés	<p>Ce paramètre indique ce qui arrive aux propriétés des messages sur le point d'être envoyés vers un gestionnaire de files d'attente V6 ou antérieur. La valeur <code>Compatibilité</code> doit être remplacée par <code>Force</code> pour conserver le comportement de la version 6 pour la propagation RFH2 vers l'appelant. Les valeurs possibles sont les suivantes:</p> <p>Toutes signifie que toutes les propriétés du message seront incluses dans le message lors de son envoi au gestionnaire de files d'attente éloignées. Les propriétés, à l'exception de celles du descripteur de message (ou extension), sont placées dans un ou plusieurs en-têtes MQRFH2 dans les données du message.</p> <p>Compatibilité. Il s'agit de la valeur par défaut ; elle permet aux applications qui attendent les propriétés liées à JMS dans un en-tête MQRFH2 dans les données du message de continuer à travailler sans modification.</p> <p>Si le message contient une propriété avec un préfixe <code>mcd .</code>, <code>jms .</code>, <code>usr .</code>, ou <code>mqext .</code> toutes les propriétés de message facultatives (où la valeur de support est <code>MQPD_SUPPORT_OPTIONAL</code>), à l'exception de celles du descripteur de message (ou l'extension) sont placées dans un ou plusieurs en-têtes MQRFH2 dans les données de message avant l'envoi de ce dernier au gestionnaire de files d'attente éloignées. Sinon, toutes les propriétés du message, à l'exception de celles du descripteur de message (ou extension), sont supprimées du message avant son envoi au gestionnaire de files d'attente éloignées.</p>	PROPCTL
	<p>Si le message contient une propriété pour laquelle la zone Support du descripteur de propriété n'a pas la valeur <code>MQPD_SUPPORT_OPTIONAL</code>, alors le message est rejeté et traité conformément à ses options de rapport. Si le message contient une ou plusieurs propriétés pour lesquelles la zone Support du descripteur de propriété a la valeur <code>MQPD_SUPPORT_OPTIONAL</code>, mais que les autres zones du descripteur de propriété ont des valeurs autres que celles par défaut, ces propriétés sont supprimées du message avant son envoi au gestionnaire de files d'attente éloignées.</p> <p>Aucune signifie que toutes les propriétés du message, à l'exception de celles du descripteur de message (ou extension), sont supprimées du message avant son envoi au gestionnaire de files d'attente éloignées. Si le message contient une propriété pour laquelle la zone Support du descripteur de propriété n'a pas la valeur <code>MQPD_SUPPORT_OPTIONAL</code>, alors le message est rejeté et traité conformément à ses options de rapport.</p>	
Limite de données par lots	Fournissez la limite en kilooctets, de 0 à 999999, de données à envoyer via un canal avant de prendre un point de synchronisation. Une valeur de 0 signifie qu'une limite de données n'est appliquée aux lots sur ce canal.	BATCHLIM

Propriété	Explication	Paramètre MQSC
Utiliser la file d'attente de rebut	<p>Spécifie si la file d'attente de rebut est utilisée lorsque les messages ne peuvent pas être distribués par les canaux. Il existe deux valeurs possibles :</p> <ul style="list-style-type: none"> <li>• Non signifie que les messages qui ne peuvent pas être livrés par un canal sont traités comme un échec et soit le canal se termine conformément aux paramètres de <u>Vitesse de messages non persistants</u>, ou élimine les messages.</li> <li>• Oui signifie que si la propriété de gestionnaire de files d'attente <u>File d'attente de rebut</u> fournit le nom d'une file d'attente de rebut, celui-ci est utilisé. Autrement, cette valeur est identique à celle de Non.</li> </ul>	USEDLQ

## Page MCA

Le tableau ci-dessous répertorie les propriétés figurant dans la page **MCA** de la boîte de dialogue de propriétés Gestionnaire de files d'attente de cluster. Ces propriétés indiquent comment l'agent MCA (Message Channel Agent) fonctionne pour le canal sélectionné.

Propriété	Explication	Paramètre MQSC
ID utilisateur MCA	ID utilisateur à utiliser par l'agent MCA lors de la tentative de démarrage d'une session LU6.2 sécurisée avec un MCA distant.	USERID
Type MCA	Indique comment fonctionne l'agent MCA. Thread signifie que l'agent MCA s'exécute en tant qu'unité d'exécution ; Process signifie que l'agent MCA s'exécute en tant que processus.	MCATYPE
Nom MCA	Nom de l'agent MCA.	MCANAME

## Page Exits

Le tableau ci-dessous répertorie les propriétés figurant dans la page **Exits** de la boîte de dialogue de propriétés Gestionnaire de files d'attente de cluster. Les propriétés configurent les exits utilisateur exécutés par le canal sélectionné.

Propriété	Explication	Paramètre MQSC
Nom d'exit de sécurité	Nom du programme d'exit de sécurité.	SCYEXIT
Nom d'exit de message	Noms des programmes d'exit de messages.	MSGEXIT
Nom d'exit d'émission	Noms des programmes d'exit d'émission.	SENDEXIT
Nom d'exit de réception	Noms des programmes d'exit de réception.	RCVEXIT
Données utilisateur d'exit de sécurité	Données transmises à l'exit de sécurité du canal lorsqu'il est appelé.	SCYDATA
Données utilisateur d'exit de message	Données transmises à l'exit de message du canal lorsqu'il est appelé.	MSGDATA
Données utilisateur d'exit d'émission	Données transmises à l'exit d'émission du canal lorsqu'il est appelé.	SENDDATA
Données utilisateur d'exit de réception	Données transmises à l'exit de réception du canal lorsqu'il est appelé.	RCVDATA

## Page LU6.2

Le tableau ci-dessous répertorie les propriétés figurant dans la page **LU6.2** de la boîte de dialogue de propriétés Gestionnaire de files d'attente de cluster.

Propriété	Explication	Paramètre MQSC
Nom de mode	Nom du mode LU 6.2.	MODENAME
Nom de TP	Nom ou nom générique du programme MCA exécuté à l'extrémité la plus éloignée de la liaison.	TPNAME
ID utilisateur	ID utilisateur utilisé par l'agent MCA lorsque ce dernier tente d'ouvrir une session LU 6.2 sécurisée avec un agent MCA distant.	USERID
Mot de passe	Mot de passe utilisé par l'agent MCA lorsque ce dernier tente d'ouvrir une session LU 6.2 sécurisée avec un agent MCA distant.	MOT de passe

## Page Relance

Le tableau ci-dessous répertorie les propriétés figurant dans la page **Relance** de la boîte de dialogue de propriétés Gestionnaire de files d'attente de cluster. Les propriétés configurent le comportement du canal s'il ne peut pas se connecter au gestionnaire de files d'attente éloignées.

Propriété	Explication	Paramètre MQSC
Nombre de relances courtes	Nombre maximal de tentatives de connexion du canal au gestionnaire de files d'attente éloignées.	SHORTRTY
Intervalle entre relances courtes	Intervalle approximatif, en secondes, pendant lequel le canal doit attendre avant de retenter de se connecter au gestionnaire de files d'attente éloignées dans le cadre du nombre de relances abrégées. La valeur 0 signifie que le canal effectue immédiatement une nouvelle tentative.	SHORTTMR
Nombre de relances longues	Nombre maximal de tentatives de connexion du canal au gestionnaire de files d'attente éloignées. La valeur de cette propriété est utilisée uniquement lorsque le nombre spécifié dans la propriété <code>Short retry count</code> a été épuisé et que le canal n'est toujours pas connecté au gestionnaire de files d'attente éloignées.	LONGRTY
Intervalle entre relances longues	Intervalle approximatif, en secondes, pendant lequel le canal doit attendre avant de retenter de se connecter au gestionnaire de files d'attente éloignées dans le cadre du nombre de relances longues. La valeur 0 signifie que le canal effectue immédiatement une nouvelle tentative.	LONGTMR
Intervalle de signal de présence	La valeur de la propriété <code>Keep alive interval</code> indique la valeur temporelle du canal. <code>Auto</code> signifie que la valeur du signal de présence est basée sur la valeur de la <code>Heartbeat interval</code> négociée. Si une valeur est spécifiée et que le <code>Heartbeat interval</code> négocié est supérieur à zéro, le <code>Keep alive interval</code> est le <code>Heartbeat interval</code> négocié plus 60 secondes ; si le <code>Heartbeat interval</code> négocié est égal à zéro, <code>Keep alive interval</code> est égal à zéro également. La valeur 0 signifie que le signal de présence sur ce canal est désactivé.	KAINTE

## Page Relance de message

Le tableau ci-dessous répertorie les propriétés figurant dans la page **Relance de message** de la boîte de dialogue de propriétés Gestionnaire de files d'attente de cluster. Les propriétés configurent le comportement du canal lorsqu'il tente pour la première fois de placer un message sur une file d'attente éloignée.

Propriété	Explication	Paramètre MQSC
Nombre de relances de message	Nombre de fois où le canal retente de se connecter au gestionnaire de files d'attente éloignées avant de signaler qu'il ne peut pas transmettre le message à la file distante. Cette propriété contrôle l'action de l'agent MCA uniquement si la propriété <code>Message retry exit name</code> est vide. Si la propriété du nom de l'exit de relance de message n'est pas à blanc, la valeur de la propriété <code>Message retry count</code> est transmise à l'exit pour l'utilisation de l'exit, mais le nombre de tentatives de connexion du canal est contrôlé par l'exit, et non par la propriété <code>Message retry count</code> .	MRRTY
Intervalle entre relances de message	Durée minimale, en millisecondes, pendant laquelle le canal doit attendre avant qu'il puisse retenter de placer un message sur la file distante.	MRTMR
Nom d'exit de relance de message	Nom du programme d'exit de relance de message du canal.	MRDATA
Données utilisateur d'exit de relance de message	Données transmises à l'exit de relance de message du canal lorsqu'il est appelé.	MREXIT

## Page Cluster

Le tableau ci-dessous répertorie les propriétés figurant dans la page **Cluster** de la boîte de dialogue de propriétés Gestionnaire de files d'attente de cluster.

Propriété	Explication	Paramètre MQSC
Nom du cluster	Nom du cluster dans lequel la définition de canal sélectionné est partagée.	
Gestionnaire de files d'attente de cluster	Nom du gestionnaire de files d'attente qui héberge la définition de canal sélectionnée.	
Type de définition	Indique comment le canal a été défini. <code>Cluster-sender</code> signifie que le canal a été défini comme un canal émetteur de cluster à partir d'une définition explicite ; <code>Auto cluster-sender</code> signifie que le canal a été défini comme un canal émetteur de cluster uniquement par définition automatique ; <code>Auto explicit cluster-sender</code> signifie que le canal a été défini comme un canal émetteur de cluster par définition automatique et une définition explicite ; <code>Cluster-receiver</code> signifie que le canal a été défini comme canal récepteur de cluster à partir d'une définition explicite.	DEFTYPE
Type de gestionnaire de files d'attente	Indique la fonction du gestionnaire de files d'attente dans le cluster. <code>Repository</code> signifie que le gestionnaire de files d'attente est un référentiel complet pour le cluster ; <code>Normal</code> signifie que le gestionnaire de files d'attente est un référentiel partiel pour le cluster.	QMTYPE



Propriété	Explication	Paramètre MQSC
QMID	Nom unique du gestionnaire de files d'attente de cluster généré en interne.	QMID
Priorité de réseau	La valeur de cette propriété indique la priorité des canaux pour la connexion réseau ; 0 est la plus basse.	NETPRTY
Rang du canal CLWL	Rang du canal dans le cluster ; 0 est le rang le plus faible. Pour plus d'informations, voir <a href="#">Mise en file d'attente et clusters distribués</a> .	CLWLRANK
Priorité du canal CLWL	Priorité du canal dans le cluster ; 0 est la priorité la plus faible. Pour plus d'informations, voir <a href="#">Mise en file d'attente et clusters distribués</a> .	CLWLPRTY
Pondération du canal CLWL	Pondération appliquée au canal de sorte que la proportion de messages envoyée via celui-ci est contrôlée ; 1 est la pondération la plus faible. Pour plus d'informations, voir <a href="#">Mise en file d'attente et clusters distribués</a> .	CLWLWGHT
File d'attente de transmission	<p>Le canal émetteur de cluster transfère des messages à partir de cette file d'attente de transmission.</p> <p>Le nom est celui de l'une des files d'attente de transmission suivantes :</p> <p><b>SYSTEM.CLUSTER.TRANSMIT.QUEUE</b>  File d'attente de transmission de cluster par défaut. La file d'attente est partagée entre les canaux émetteurs de cluster. La file d'attente est utilisée si la propriété du gestionnaire de files d'attente, <b>Default cluster transmission queue</b> est définie sur SCTQ, et qu'aucune file d'attente de transmission n'a son paramètre <b>Cluster channel name</b> défini pour être résolu sur ce canal émetteur de cluster. Cette file d'attente est également utilisée si la version du gestionnaire de files d'attente est inférieure à IBM WebSphere MQ 7.5.</p> <p><b>SYSTEM.CLUSTER.TRANSMIT.ChannelName</b>  La file d'attente de transmission est créée par le gestionnaire de files d'attente, en réponse à la définition de la propriété du gestionnaire de files d'attente, <b>Default cluster transmission queue</b> à Queue for each channel. Par défaut, la file d'attente n'est pas partagée entre les canaux émetteurs de cluster.</p> <p><b>User-defined transmission queue</b>  Le paramètre de file d'attente de transmission, <b>Cluster channel name</b>, est défini manuellement pour être résolu sur ce canal émetteur de cluster. Plusieurs canaux émetteurs de cluster peuvent transférer des messages à partir de cette file d'attente de transmission.</p>	XMITQ

## Page SSL

Le tableau ci-dessous répertorie les propriétés figurant dans la page **SSL** de la boîte de dialogue de propriétés Gestionnaire de files d'attente de cluster. Les propriétés configurent le canal en vue de l'utilisation de la sécurité TLS.

Propriété	Explication	Paramètre MQSC
SSL CipherSpec	Nom du CipherSpec pour une connexion TLS. Les deux extrémités de la définition du canal IBM MQ TLS doivent avoir la même valeur dans la propriété Spécification de chiffrement SSL.	SSLCIPH
Accepter uniquement les certificats dont les noms distinctifs correspondent à ces valeurs	Valeur du nom distinctif dans le certificat issu du gestionnaire de files d'attente ou d'un client homologue, à l'autre extrémité du canal IBM MQ. Lorsque le canal démarre, la valeur de cette propriété est comparée au nom distinctif du certificat.	SSLPEER
Authentification des parties initialisant les connexions	Ce paramètre indique comment le canal authentifie les clients TLS. <b>Required</b> signifie que le canal doit recevoir et authentifier un certificat TLS à partir d'un client TLS ; <b>Optional</b> signifie que le canal n'est pas requis pour recevoir et authentifier un certificat TLS à partir d'un client TLS. Si la valeur est <b>Optional</b> et que le client TLS homologue envoie un certificat, le canal authentifie le certificat comme normal.	SSLCAUTH

## Page Statistiques

Le tableau ci-dessous répertorie les propriétés figurant dans la page **Statistiques** de la boîte de dialogue de propriétés Gestionnaire de files d'attente de cluster. La page **Statistiques** affiche l'horodatage de la dernière modification du gestionnaire de files d'attente de cluster.

Propriété	Explication	Paramètre MQSC
Date de modification	Date à laquelle les propriétés de la file d'attente ont été modifiées pour la dernière fois.	ALTDATE
Heure de modification	Heure à laquelle les propriétés de la file d'attente ont été modifiées pour la dernière fois.	ALTTIME

### Référence associée

«Propriétés de canal», à la page 422

Vous pouvez définir des propriétés pour tous les types de canal, notamment les canaux de connexion client. Certaines propriétés sont propres à certains types de canal.

«Propriétés de file d'attente de cluster», à la page 506

Lorsque vous affichez les files d'attente de cluster appartenant à un gestionnaire de files d'attente dans un cluster, vous pouvez cliquer deux fois sur la file d'attente de cluster et afficher ses propriétés dans la boîte de dialogue de propriétés de file d'attente de cluster. Vous ne pouvez pas modifier les propriétés figurant dans la boîte de dialogue de propriétés de la file d'attente de cluster.

## Propriétés de file d'attente de cluster

Lorsque vous affichez les files d'attente de cluster appartenant à un gestionnaire de files d'attente dans un cluster, vous pouvez cliquer deux fois sur la file d'attente de cluster et afficher ses propriétés dans la boîte de dialogue de propriétés de file d'attente de cluster. Vous ne pouvez pas modifier les propriétés figurant dans la boîte de dialogue de propriétés de la file d'attente de cluster.

Les tableaux ci-après répertorient les propriétés qui sont affichées dans la boîte de dialogue de propriétés de file d'attente de cluster. Celles-ci sont différentes de celles affichées pour les mêmes files d'attente dans la boîte de dialogue de propriétés de file d'attente (voir [Propriétés de file d'attente](#)).

- [Général](#)
- [Grappe](#)
- [Statistiques](#)

Une brève description de chaque propriété est présentée. Les tableaux fournissent également le paramètre MQSC équivalent pour la commande DISPLAY QCLUSTER. Pour plus d'informations sur les commandes MQSC, voir [Administration à l'aide de commandes MQSC](#).

## Page Général

Le tableau ci-dessous répertorie les propriétés figurant dans la page **Général** la boîte de dialogue de propriétés de la file d'attente de cluster.

Propriété	Explication	Paramètre MQSC
Nom de la file d'attente	Nom de la file d'attente de cluster.	
Type de file d'attente	Contrairement à la boîte de dialogue des <a href="#">propriétés file d'attente</a> , la propriété Queue type indique simplement que la file d'attente est une file d'attente de cluster. Consultez la <a href="#">page Cluster</a> de la boîte de dialogue de propriétés de file d'attente de cluster pour savoir si la file de cluster est de type locale, distante ou alias.	QTYPE
Description	Description de la file d'attente de cluster.	DESCR
Insérer des messages	Indique si les gestionnaires de files d'attente peuvent placer des messages sur la file d'attente de cluster. Allowed signifie que les gestionnaires de files d'attente peuvent placer des messages dans la file d'attente de cluster ; Inhibited signifie que les gestionnaires de files d'attente ne peuvent pas placer des messages dans la file d'attente de cluster.	PUT
Priorité par défaut	Priorité par défaut des messages placés dans la file d'attente de cluster, 9 étant la priorité la plus élevée.	DEFPRTY
Persistance par défaut	Indique si les messages placés sur cette file d'attente de cluster y restent lorsque le gestionnaire de files d'attente est arrêté et redémarré. Persistent signifie que les messages sont conservés ; Not persistent signifie que les messages sont perdus lorsque le gestionnaire de files d'attente est arrêté et redémarré.	DEFPSIST

## Page Cluster

Le tableau ci-dessous répertorie les propriétés figurant dans la page **Cluster** la boîte de dialogue de propriétés de la file d'attente de cluster. La page **Cluster** affiche les propriétés de la file d'attente de cluster pertinents pour ce dernier.

Propriété	Explication	Paramètre MQSC
Nom du cluster	Nom du cluster dans lequel la file d'attente est partagée.	CLUSTER
Type de liaison par défaut	Liaison de message par défaut.	DEFBIND
Type de file d'attente de cluster	Il s'agit du type de file d'attente que la file d'attente de cluster représente : Alias, Local, Queue manager (la file d'attente de cluster représente un alias de gestionnaire de files d'attente), Remote queue definition.	CLUSQT
Gestionnaire de files d'attente de cluster	Nom du gestionnaire de files d'attente qui héberge la file de cluster.	CLUSQMGR
QMID	Nom unique du gestionnaire de files d'attente généré en interne qui héberge la file de cluster.	QMID

Propriété	Explication	Paramètre MQSC
Rang du canal CLWL	Rang de la file d'attente dans le cluster à des fins de distribution de la charge de travail du cluster ; 0 est le rang le plus faible. Pour plus d'informations, voir <a href="#">Mise en file d'attente et clusters distribués</a> .	CLWLRANK
Priorité du canal CLWL	Priorité de la file d'attente dans le cluster à des fins de distribution de la charge de travail du cluster ; 0 est la priorité la plus faible. Pour plus d'informations, voir <a href="#">Mise en file d'attente et clusters distribués</a> .	CLWLPRTY

## Page Statistiques

Le tableau ci-dessous répertorie les propriétés figurant dans la page **Statistiques** la boîte de dialogue de propriétés de la file d'attente de cluster. La page **Statistiques** affiche l'horodatage de la dernière modification de la file d'attente de cluster.

Propriété	Explication	Paramètre MQSC
Date de modification	Il s'agit de la date à laquelle les propriétés de la file d'attente ont été modifiées pour la dernière fois.	ALTDATE
Heure de modification	Il s'agit de l'heure à laquelle les propriétés de la file d'attente ont été modifiées pour la dernière fois.	ALTTIME

### Référence associée

«Propriétés de file d'attente IBM MQ», à la page 409

Les propriétés que vous pouvez définir pour une file d'attente dépendent du type de la file d'attente. Différents types de file d'attente IBM MQ possèdent différentes propriétés. Certaines propriétés ne s'appliquent pas à tous les types de file d'attente ; d'autres sont propres aux files d'attente de cluster et d'autres encore aux files d'attente z/OS.

«Propriétés du gestionnaire de files d'attente de cluster», à la page 497

La boîte de dialogue de propriétés **Gestionnaire de files d'attente de cluster** affiche les propriétés des canaux émetteur et récepteur de cluster dans le gestionnaire de files d'attente de cluster sélectionné. Vous ne pouvez pas modifier les propriétés figurant dans la boîte de dialogue de propriétés Gestionnaire de files d'attente de cluster.

## Propriétés des rubriques de cluster

Vous pouvez définir des propriétés pour des rubriques de cluster. Toutefois, vous ne pouvez modifier certaines propriétés que si vous créez une nouvelle rubrique de cluster. Vous ne pouvez pas modifier ces propriétés une fois la rubrique de cluster créée.

Pour configurer un cluster standard de gestionnaires de files d'attente pour la messagerie de publication/abonnement, vous devez définir un ou plusieurs objets gérés sur un gestionnaire de files d'attente du cluster. Pour que la rubrique devienne une rubrique de cluster, configurez la propriété de nom de cluster. Lorsque vous effectuez cette opération, toute rubrique utilisée par un diffuseur de publications ou un abonné, à partir de cet endroit de l'arborescence des rubriques, est partagée par tous les gestionnaires de files d'attente du cluster. Les messages publiés dans une branche en cluster de l'arborescence des rubriques sont acheminés automatiquement vers les abonnements sur les autres gestionnaires de files d'attente du cluster.

Les tableaux ci-dessous répertorient toutes les propriétés des rubriques de cluster IBM MQ. Certaines des propriétés répertoriées dans ces tableaux ne peuvent être modifiées que lors de la création d'une rubrique et ne peuvent pas être modifiées après la création de la rubrique de cluster IBM MQ.

Pour chaque propriété, une brève description indique dans quel cas vous pourriez avoir à la configurer. Les tableaux indiquent également le paramètre MQSC équivalent pouvant être utilisé avec la commande DISPLAY TCLUSTER. Pour plus d'informations sur les commandes MQSC, voir [Administration à l'aide de commandes MQSC](#).

## Informations générales

Le tableau ci-après répertorie les propriétés figurant dans la page **Général** de la boîte de dialogue des **propriétés de rubrique de cluster**.

Propriété	Explication	Paramètre MQSC
Nom de la rubrique	<p>Cette valeur ne peut plus être modifiée une fois la rubrique créée. Ce paramètre est obligatoire et ne peut contenir une chaîne vide.</p> <p>Identificateur unique de la définition de rubrique administrative à créer. Il est limité à 48 caractères.</p> <p>Le <b>Nom</b> doit être différent de toute autre définition de rubrique définie sur le gestionnaire de files d'attente sélectionné.</p>	TOPNAME
Type de rubrique	Cette valeur est en lecture seule. Cette valeur indique si la rubrique est locale, Local ou dans un cluster ; Cluster.	N/A
Chaîne de rubrique	<p>Cette valeur ne peut plus être modifiée une fois la rubrique créée. Ce paramètre est obligatoire et ne peut contenir une chaîne vide.</p> <p>Le caractère / utilisé dans cette chaîne a une signification particulière. Il délimite les éléments de l'arborescence de rubrique. Une chaîne de rubrique peut commencer par le caractère / mais ce n'est pas obligatoire. Une chaîne commençant par le caractère / est différente de la même chaîne sans le caractère /.</p> <p>La <b>Chaîne de rubrique</b> doit être différente de toute autre chaîne de rubrique déjà représentée par une autre définition d'objet de rubrique. La longueur maximale d'une chaîne de rubrique est de 10 240 caractères.</p>	TOPICSTR
Description	<p>Cette valeur est une chaîne entrée par l'administrateur. Elle contient des informations descriptives sur la rubrique. Elle doit contenir uniquement des caractères affichables. Elle est limitée à 64 caractères.</p> <p>Si certains caractères utilisés ne font pas partie de l'ID de jeu de caractères codés (CCSID) du gestionnaire de files d'attente sélectionné, il est possible qu'ils ne soient pas convertis correctement si les informations sont envoyées à un autre gestionnaire de files d'attente.</p>	DECROISSANT
Publication	<p>Cette propriété détermine si les messages peuvent être publiés sur la rubrique. La valeur par défaut est Comme parent. Les deux autres options possibles sont :</p> <p>Autorisé, qui indique que les messages peuvent être publiés sur la rubrique par une application autorisée.</p> <p>Interdit, qui signifie que les messages ne peuvent être publiés sur la rubrique.</p>	PUB

Propriété	Explication	Paramètre MQSC
S'abonner	<p>Cette propriété détermine si les messages peuvent s'abonner à la rubrique. La valeur par défaut est Comme parent. Les deux autres options possibles sont :</p> <p>Autorisé, qui indique que des abonnements peuvent être effectués sur la rubrique par une application autorisée.</p> <p>Interdit, qui signifie que les applications ne peuvent s'abonner à la rubrique.</p>	SUB
Abonnements durables	<p>Cette propriété détermine si la rubrique autorise les abonnements durables. La valeur par défaut est Comme parent. Les deux autres options possibles sont :</p> <p>Autorisé, qui indique que des abonnements durables peuvent être effectués sur la rubrique par une application.</p> <p>Autorisé, qui indique que les abonnements durables ne sont pas autorisés sur la rubrique.</p>	DURSUB
Priorité par défaut	<p>Priorité par défaut des messages publiés sur la rubrique. La valeur par défaut est Comme parent.</p> <p>La priorité par défaut peut avoir une valeur comprise entre 0 (priorité la plus faible) et 9 (priorité la plus élevée).</p>	DEFPRTY
Persistance par défaut	<p>La persistance par défaut d'une nouvelle rubrique est Comme parent. Sélectionnez l'option Persistante pour indiquer que les messages créés par les applications qui utilisent MQPER_PERSISTENCE_AS_Q_DEF deviennent persistants. Sélectionnez l'option Non persistante pour indiquer que les messages créés par les applications qui utilisent MQPER_PERSISTENCE_AS_Q_DEF deviennent non persistants.</p>	DEFPSIST
Type de réponse d'insertion par défaut	<p>Type de réponse par défaut pour les messages insérés par l'opération put. La valeur par défaut est Comme parent. Les deux autres options possibles sont :</p> <p>Synchrone, qui signifie que la réponse est insérée de manière synchrone.</p> <p>Asynchrone, qui signifie que la réponse est insérée de manière asynchrone.</p>	DEFPRESP

Propriété	Explication	Paramètre MQSC
Distribution de messages non persistants	<p>Méthode de distribution des messages non persistants publiés sur cette rubrique. Les quatre options possibles sont :</p> <p>Comme parent Le mode de distribution est basé sur le paramètre du premier noeud administratif parent rencontré dans l'arborescence des rubriques relative à cette rubrique. Il s'agit de la valeur par défaut fournie avec IBM MQ, mais il se peut que votre installation l'ait modifiée.</p> <p>A tous les abonnés disponibles Les messages non persistants sont distribués à tous les abonnés en mesure d'accepter le message. L'impossibilité de distribuer le message à un abonné n'empêche pas les autres abonnés de recevoir le message.</p> <p>A tous les abonnés durables Les messages non persistants doivent être distribués à tous les abonnés durables. L'impossibilité de distribuer un message non persistant à un abonné non durable ne provoque pas d'erreur dans l'appel MQPUT. En revanche, si l'échec de distribution concerne un abonné durable, aucun autre abonné ne recevra le message et l'appel MQPUT échouera.</p> <p>A tous les abonnés Les messages non persistants doivent être distribués à tous les abonnés, quelle que soit leur durabilité, pour que l'appel MQPUT aboutisse. En cas d'échec de distribution à un abonné quelconque, aucun autre abonné ne recevra le message et l'appel MQPUT échouera.</p>	NPMMSGDLV
Distribution de messages persistants	<p>Méthode de distribution des messages persistants publiés sur cette rubrique. Les quatre options possibles sont :</p> <p>Comme parent Le mode de distribution est basé sur le paramètre du premier noeud administratif parent rencontré dans l'arborescence des rubriques relative à cette rubrique. Il s'agit de la valeur par défaut fournie avec IBM MQ, mais il se peut que votre installation l'ait modifiée.</p> <p>A tous les abonnés disponibles Les messages persistants sont distribués à tous les abonnés en mesure d'accepter le message. L'impossibilité de distribuer le message à un abonné n'empêche pas les autres abonnés de recevoir le message.</p> <p>A tous les abonnés durables Les messages persistants doivent être distribués à tous les abonnés durables. L'impossibilité de distribuer un message persistant à un abonné non durable ne provoque pas d'erreur dans l'appel MQPUT. En revanche, si l'échec de distribution concerne un abonné durable, aucun autre abonné ne recevra le message et l'appel MQPUT échouera.</p> <p>A tous les abonnés Les messages persistants doivent être distribués à tous les abonnés, quelle que soit leur durabilité, pour que l'appel MQPUT aboutisse. En cas d'échec de distribution à un abonné quelconque, aucun autre abonné ne recevra le message et l'appel MQPUT échouera.</p>	PMSGDLV

Propriété	Explication	Paramètre MQSC
Opération avec caractères génériques	<p>Cette valeur détermine le comportement des abonnements avec caractères génériques par rapport à cette rubrique. Les deux valeurs possibles sont :</p> <p><b>Bloc.</b> Les abonnements souscrits auprès d'une rubrique générique moins spécifique que la chaîne de rubrique de cet objet de rubrique ne recevront pas les publications associées à cette rubrique ou aux chaînes de rubrique plus spécifiques que cette rubrique.</p> <p><b>Passe-système.</b> Les abonnements souscrits à une rubrique avec caractères génériques moins spécifique que la chaîne de rubrique pour cet objet de rubrique recevront les publications adressées à cette rubrique ou des chaînes de rubrique plus spécifiques que cette dernière. Il s'agit de la valeur par défaut.</p>	WILDCARD

### Publication/Abonnement distribué

Le tableau ci-après répertorie les propriétés figurant dans la page de **publication/abonnement distribué** de la boîte de dialogue des **propriétés de rubrique de cluster**.

Propriété	Explication	Paramètre MQSC
Comportement de l'abonnement du proxy	<p>Les abonnements de proxy sont associés au nom du gestionnaire de files d'attente qui les a créés. Les publications ne sont réacheminées que vers les gestionnaires de files d'attente directement connectés s'il existe un abonnement de proxy incluant la rubrique à publier. Les deux options possibles sont :</p> <p><b>Force.</b> Cette option force l'envoi d'un abonnement de proxy avec caractères génériques pour la chaîne de rubrique associée à cet objet de rubrique, de chaque gestionnaire de files d'attente du cluster à chacun des autres gestionnaires de files d'attente de la topologie de publication/abonnement, que des abonnements locaux aient été souscrits ou non. Une fois cet abonnement de proxy forcé propagé à l'ensemble de la topologie, tout nouvel abonnement reçoit immédiatement toutes les publications émanant d'un autre gestionnaire de files d'attente connecté, sans temps d'attente, même si toutes les publications sont propagées à tous les autres gestionnaires de files d'attente du cluster, qu'un abonnement en ait fait la demande ou non.</p> <p>La définition de cette valeur à un niveau donné empêche également la génération d'abonnements de proxy pour des chaînes de rubrique individuelles aux niveaux suivants de l'arborescence des rubriques, ce qui réduit les frais généraux d'abonnement.</p> <p><b>Première utilisation.</b> Comme les différentes topologies de gestionnaires de files d'attente sont interconnectées, il peut y avoir un léger délai dans la propagation de l'abonnement de proxy, qui varie selon la complexité de la topologie. Cela signifie qu'à partir du moment où un abonnement est souscrit, la réception des publications distantes peut ne pas être immédiate.</p>	PROXYSUB



Propriété	Explication	Paramètre MQSC
Portée de la publication	<p>La portée des publications peut être contrôlée de manière administrative à l'aide de l'attribut de rubrique PUBSCOPE. Cet attribut accepte l'une des 3 valeurs suivantes :</p> <ul style="list-style-type: none"> <li>• Comme parent. Il s'agit de la valeur par défaut. La portée de la publication est identique à celle du gestionnaire de files d'attente parent.</li> <li>• Gestionnaire de files d'attente. La publication n'est distribuée qu'aux abonnés locaux.</li> <li>• Tous. La publication est distribuée aux abonnés locaux et aux abonnés distants par l'intermédiaire de gestionnaires de files d'attente directement connectés.</li> </ul>	PUBSCOPE
Portée de l'abonnement	<p>La portée des abonnements peut être contrôlée de manière administrative à l'aide de l'attribut de rubrique SUBSCOPE. Cet attribut accepte l'une des 3 valeurs suivantes :</p> <ul style="list-style-type: none"> <li>• Comme parent. Il s'agit de la valeur par défaut. La portée de l'abonnement est identique à celle du gestionnaire de files d'attente parent.</li> <li>• Gestionnaire de files d'attente. L'abonnement reçoit uniquement les publications locales, et les abonnements proxy ne sont pas propagés aux gestionnaires de files d'attente éloignées.</li> <li>• Tous. Un abonnement proxy est propagé aux gestionnaires de files d'attente éloignées, et l'abonné reçoit et les publications locales et distantes.</li> </ul>	SUBSCOPE

## Cluster

Le tableau ci-après répertorie les propriétés figurant dans la page **Cluster** de la boîte de dialogue des **propriétés de rubrique de cluster**.

Propriété	Explication	Paramètre MQSC
Nom du cluster	<p>Pour créer une rubrique de cluster, vous devez configurer cette propriété. Lorsque vous effectuez cette opération, toute rubrique utilisée par un diffuseur de publications ou un abonné à cet endroit ou dans l'arborescence des rubriques est partagée par tous les gestionnaires de files d'attente du cluster, et les messages publiés dans une branche en cluster de l'arborescence des rubriques sont acheminés automatiquement vers les abonnements sur les autres gestionnaires de files d'attente du cluster.</p>	CLUSTER

Propriété	Explication	Paramètre MQSC
Etat d'objet de cluster	<p>Etat en cours de cet objet de rubrique dans ce cluster. Les valeurs admises sont les suivantes :</p> <p><b>Actif</b> La rubrique de cluster est correctement configurée et le gestionnaire de files d'attente y adhère.</p> <p><b>En attente</b> Uniquement destiné au gestionnaire de files d'attente hôte, cet état est signalé lorsque la rubrique a été créée mais que le référentiel complet ne l'a pas encore transmis au cluster. Cela peut être dû au fait que le gestionnaire de files d'attente hôte n'est pas connecté à un référentiel complet, ou que le référentiel complet considère la rubrique comme non valide.</p> <p><b>INVALID</b> Cette définition de rubrique de cluster est en conflit avec une définition précédente du cluster et n'est donc pas active.</p> <p><b>ERREUR</b> Une erreur concernant cet objet de rubrique s'est produite.</p> <p>Ce paramètre est généralement utilisé pour faciliter le diagnostic lorsque plusieurs définitions de la même rubrique de cluster sont définies sur différents gestionnaires de files d'attente et ne sont pas identiques.</p>	CLSTATE
Gestionnaire de files d'attente de cluster	Nom du gestionnaire de files d'attente dans le cluster qui comprend la rubrique du cluster.	N/A
Route du cluster	<p>Comportement de routage à utiliser pour les rubriques du cluster défini par le paramètre CLUSTER. Il existe deux valeurs possibles :</p> <p><b>DIRECT</b> Lorsque vous configurez une rubrique de cluster routée directement sur un gestionnaire de files d'attente, tous les gestionnaires de files d'attente du cluster détectent les autres gestionnaires de files d'attente de ce cluster. Lorsque vous effectuez des opérations de publication et d'abonnement, chaque gestionnaire de files d'attente se connecte alors directement à tous les autres.</p> <p><b>TOPICHOST</b> Lorsque vous utilisez le routage via un hôte de rubrique, tous les gestionnaires de files d'attente du cluster détectent les gestionnaires de files d'attente de cluster qui hébergent les définitions de rubrique routées. Lorsque vous effectuez des opérations de publication et d'abonnement, les gestionnaires de files d'attente du cluster ne se connectent qu'à ces gestionnaires de files d'attente hôte de rubrique et ne se connectent pas directement les uns aux autres. Les gestionnaires de files d'attente hôte de rubrique sont responsables du routage des publications depuis les gestionnaires de files d'attente sur lesquels les publications sont publiées vers les gestionnaires avec les abonnements correspondants.</p>	CLROUTE

Propriété	Explication	Paramètre MQSC
QMID	Nom unique du gestionnaire de files d'attente de cluster généré en interne. Pour éviter toute ambiguïté, il est préférable d'utiliser QMID (identificateur du gestionnaire de files d'attente) plutôt que QMNAME.	QMID

## Statistiques

Le tableau ci-après répertorie les propriétés figurant dans la page **Statistiques** de la boîte de dialogue des **propriétés de rubrique de cluster**.

Propriété	Explication	Paramètre MQSC
Date de modification	Cette valeur ne peut être modifiée, elle n'est fournie qu'à titre d'information.  Il s'agit de la date à laquelle les propriétés de la rubrique ont été modifiées pour la dernière fois.	MQCA_ALTERATION_DATE
Heure de modification	Cette valeur ne peut être modifiée, elle n'est fournie qu'à titre d'information.  Il s'agit de l'heure à laquelle les propriétés de la rubrique ont été modifiées pour la dernière fois.	MQCA_ALTERATION_TIME

## Tâches associées

«Création et configuration de gestionnaires de files d'attente et d'objets», à la page 16

Vous pouvez créer, configurer et supprimer des gestionnaires de files d'attente et des objets dans IBM MQ Explorer dans la vue Navigateur et la vue Contenu.

«Comparaison des propriétés de deux objets», à la page 45

Vous pouvez comparer les propriétés d'un objet à celles d'un autre objet de même type ; par exemple, comparez une file d'attente à une autre file d'attente ou un canal à un autre canal.

## Propriétés des connexions d'application

Les propriétés des connexions d'application sont affichées dans la boîte de dialogue de propriétés Connexion d'application. Vous ne pouvez pas éditer les valeurs de ces propriétés.

Les tableaux ci-après répertorient toutes les propriétés pour les connexions d'application :

- [Général](#)
- [Unité d'oeuvre](#)
- [Descripteur](#)

Une brève description de chaque propriété est présentée. Les tableaux fournissent également le paramètre MQSC équivalent pour la commande DISPLAY CONN. Pour plus d'informations sur les commandes MQSC, voir [Administration à l'aide de commandes MQSC](#).

## Page Général

Le tableau ci-dessous répertorie les propriétés figurant dans la page **Général** de la boîte de dialogue de propriétés Connexions d'application.

Propriété	Explication	Paramètre MQSC
Nom d'application	Chaîne contenant la balise de l'application connectée au gestionnaire de files d'attente. Il s'agit de l'une des chaînes suivantes : un nom de travail par lots z/OS, un ID utilisateur TSO, un ID d'application CICS, un nom de région IMS, un nom de travail d'initiateur de canal, un nom de travail OS/400, un processus Linux ou AIX, un processus Windows. Le nom d'application représente le nom du processus ou du travail qui s'est connecté au gestionnaire de files d'attente. Dans le cas où ce processus ou travail est connecté via un canal, le nom d'application représente le processus ou travail distant plutôt que le processus de canal ou le nom de travail local.	APPLTAG
Type d'application	Chaîne indiquant le type d'application connectée au gestionnaire de files d'attente. Batch désigne une application utilisant une connexion par lots ; RRSBATCH signifie une application coordonnée par RRS à l'aide d'une connexion par lots ; CICS signifie une transaction CICS ; IMS signifie une transaction IMS ; CHINIT signifie un initiateur de canal ; System signifie un gestionnaire de files d'attente ; User signifie une application utilisateur.	APPLTYPE
ID processus	Identificateur du processus ayant ouvert la file d'attente. Cet attribut n'est pas valide sur z/OS.	PID
ID d'unité d'exécution	Identificateur de l'unité d'exécution dans le processus d'application ayant ouvert la file d'attente. Un astérisque indique que cette file d'attente a été ouverte avec une connexion partagée. Cet attribut n'est pas valide sur z/OS.	ID transaction
ID utilisateur	Identificateur utilisateur associé à l'indicateur.	USERID
Options	Options de connexion utilisées par cette connexion d'application.	CONNOPTS
Nom du canal	Nom du canal propriétaire de l'indicateur. Si aucun canal n'est associé à l'indicateur, cette valeur est à blanc. Cette valeur est affichée uniquement lorsque l'indicateur appartient à l'initiateur de canal.	Canal
Nom de connexion	Nom de connexion associé au canal propriétaire de l'indicateur. Si aucun canal n'est associé à l'indicateur, cette valeur est à blanc. Cette valeur est affichée uniquement lorsque l'indicateur appartient à l'initiateur de canal.	CONNNAME
Nom PSB	Nom composé de 8 caractères du bloc de spécifications de programme (PSB) associé à la transaction IMS en cours.	PSBNAME
ID connexion	Identificateur de connexion unique de 24 octets qui permet à IBM MQ d'identifier de façon fiable une application. Lorsque l'application se connecte pour la première fois au gestionnaire de files d'attente, ce dernier définit l'ID connexion.	CONN et EXTCONN

## Page Unité d'oeuvre

Le tableau ci-dessous répertorie les propriétés figurant dans la page **Unité d'oeuvre** de la boîte de dialogue de propriétés Connexions d'application. La page **Unité d'oeuvre** affiche des informations disponibles sur l'unité d'oeuvre associée à la connexion sélectionnée.

Propriété	Explication	Paramètre MQSC
Type d'unité d'oeuvre	Type d'unité de récupération vue par le gestionnaire de files d'attente. Il s'agit de l'un des éléments suivants : CICS (z/OS uniquement) ; XA; RRS (z/OS uniquement) ; IMS (z/OS uniquement) ; Queue manager.	URTYPE
Date de démarrage de l'unité d'oeuvre	Date à laquelle la transaction associée à la connexion a été démarrée.	UOWSTDA
Heure de démarrage de l'unité d'oeuvre	Heure à laquelle la transaction associée à la connexion a été démarrée.	UOWSTTI
ID d'unité d'oeuvre d'origine	ID unité de récupération, attribué par l'émetteur. Il s'agit d'une valeur de 8 octets.	NID
Nom d'origine	Identifie l'émetteur de l'unité d'exécution, sauf si la propriété <b>Type d'application</b> a pour valeur <b>RRSBATCH</b> , auquel cas il est omis.	NID
Nom de domaine réservé aux journaux	Nom de fichier du domaine réservé aux journaux dans lequel la transaction associée à cette connexion a écrit pour la première fois.	UOWLOG
Première date d'accès au journal	Date à laquelle la transaction associée à la connexion a écrit pour la première fois dans le journal.	UOWLOGDA
Heure du premier accès au journal	Heure à laquelle la transaction associée à la connexion a écrit pour la première fois dans le journal.	UOWLOGTI
Statut d'unité d'oeuvre	Etat de l'unité d'oeuvre. None signifie qu'il n'y a pas d'unité de travail ; Active signifie que l'unité de travail est active ; Prepared signifie que l'unité de travail est en cours de validation ; Unresolved signifie que l'unité de travail est dans la seconde phase d'une opération de validation en deux phases, IBM MQ détient des ressources pour son compte et une intervention externe est requise pour la résoudre. Cette opération peut être aussi simple que le démarrage du coordinateur de reprise (tel que CICS, IMS ou RRS) ou être plus complexe, telle que l'utilisation de la commande RESOLVE INDOUBT. La valeur Unresolved ne peut se produire que sous z/OS.	UOWSTATE
ID unité d'oeuvre du gestionnaire de files d'attente	Unité de récupération affectée par le gestionnaire de files d'attente. Sous z/OS, identificateur de transaction de 8 octets, affiché sous la forme de 16 caractères hexadécimaux.	QMURID
ID externe d'unité d'oeuvre	Identificateur de l'unité de récupération externe associé à la connexion. Il s'agit de l'identificateur de reprise connu dans le coordinateur de points de synchronisation externe. Son format est déterminé par la valeur de la propriété UOW type.	EXTURID

Propriété	Explication	Paramètre MQSC
Statut asynchrone	<p>Etat du consommateur asynchrone dans ce descripteur d'objet. Il existe cinq valeurs possibles :</p> <p><b>Actif</b> : Un appel MQCB a configuré une fonction de rappel pour traiter des messages de manière asynchrone et le descripteur de connexion a été démarré de sorte que la consommation de message asynchrone peut continuer.</p> <p><b>Inactif</b> : Un appel MQCB a configuré une fonction de rappel pour traiter des messages de manière asynchrone, mais le descripteur de connexion n'a pas été démarré ou a été arrêté ou suspendu de sorte que la consommation de message asynchrone ne peut pas continuer.</p> <p><b>Suspendu</b> : Le rappel de consommation asynchrone a été suspendu de sorte que la consommation asynchrone ne continue pas sur ce descripteur d'objet. Cela peut être dû au fait qu'un appel MQCB avec l'opération MQOP_SUSPEND a été lancé par l'application sur ce descripteur d'objet ou suspendu par le système. S'il a été suspendu par le système, dans le cadre du processus de suspension de la consommation de message asynchrone, la fonction de rappel est appelée avec le code anomalie décrivant l'incident ayant causé la suspension. Cela sera signalé dans la zone Motif de la structure MQCBC transmise à la fonction de rappel. Pour que la consommation de message asynchrone continue, l'application doit émettre un appel MQCB avec le paramètre Opération défini sur MQOP_RESUME.</p>	ASTATE
	<p><b>Suspendu temporairement</b> : Le rappel de consommation asynchrone a été suspendu temporairement par le système de sorte que la consommation de message asynchrone ne continue pas sur ce descripteur d'objet. Dans le cadre du processus de suspension de la consommation de message, la fonction de rappel est appelée avec le code anomalie qui décrit l'incident ayant causé la suspension. Cela sera signalé dans la zone Motif de la structure MQCBC transmise à la fonction de rappel. La fonction de rappel est appelée à nouveau lorsque la consommation de message asynchrone est reprise par le système, une fois que la condition temporaire a été résolue.</p> <p><b>Aucun</b> : Un appel MQCB n'a pas été lancé sur ce descripteur. Aucune consommation de message asynchrone n'est donc configurée sur ce descripteur. Il s'agit de la valeur par défaut.</p>	
Disposition des unités de récupération	<p>(z/OS seulement) Ce paramètre permet de filtrer la liste des connexions renvoyées. Vous avez le choix entre trois options :</p> <ul style="list-style-type: none"> <li>• Tous indique que toutes les connexions sont renvoyées. Il s'agit de la valeur par défaut.</li> <li>• Groupe indique que les connexions renvoyées sont limitées à celles faisant partie du groupe auquel la commande était destinée.</li> <li>• Gestionnaire de files d'attente indique que les connexions renvoyées sont limitées à celles du gestionnaire de files d'attente auquel la commande était destinée.</li> </ul>	URDISP

## Page Descripteur

Le tableau ci-dessous répertorie les propriétés figurant dans la page **Descripteur** de la boîte de dialogue de propriétés Connexions d'application. La page **Descripteur** affiche des informations sur l'objet que l'application sélectionnée a ouvert.

Propriété	Explication	Paramètre MQSC
ID connexion	Identificateur de connexion unique de 24 octets qui permet à IBM MQ d'identifier de façon fiable une application. Lorsque l'application se connecte pour la première fois au gestionnaire de files d'attente, ce dernier définit l'ID connexion.	CONN et EXTCONN
Nom d'objet	Nom de l'objet ouvert par la connexion.	OBJNAME
Type d'objet	Il s'agit du type de l'objet que la connexion a ouvert ; par exemple, Queue, Channel, Storage Class.	OBJTYPE
Options d'ouverture	Options utilisées par la connexion pour ouvrir l'objet.  Bind as queue definition signifie que l'application a ouvert la file d'attente pour obtenir des messages à l'aide de la valeur par défaut définie par la file d'attente ; Input shared signifie que l'application a ouvert la file d'attente pour obtenir des messages avec accès partagé ; Input exclusive signifie que l'application a ouvert la file d'attente pour obtenir des messages avec un accès exclusif ; Browse signifie que l'application a ouvert la file d'attente pour parcourir les messages dans la file d'attente ; Output signifie que l'application a ouvert la file d'attente pour placer des messages dans la file d'attente ; Inquire signifie que l'application a ouvert l'objet pour obtenir une liste de Les propriétés de l'objet ; Set signifie que l'application a ouvert la file d'attente pour définir les propriétés de la file d'attente.  Bind on open signifie que l'application que le gestionnaire de files d'attente local a lié le descripteur de file d'attente à une instance particulière de la file d'attente de destination lorsque la file d'attente a été ouverte de sorte que tous les messages placés à l'aide de ce descripteur soient envoyés à la même instance de la file d'attente de destination, et par le même chemin ; Bind not fixed signifie que le gestionnaire de files d'attente local n'a pas lié le descripteur de file d'attente à une instance particulière de la file d'attente de destination ; par conséquent, des appels MQPUT successifs utilisant cette poignée peuvent entraîner l'envoi des messages à différentes instances de la file d'attente de destination, ou être envoyés à la même instance mais par différents Routes ; Bind as queue default signifie que le gestionnaire de files d'attente local a lié le descripteur de file d'attente de la manière définie par la propriété Type de liaison par défaut de la file d'attente.	OPENOPTS

Propriété	Explication	Paramètre MQSC
	<p>Save all context signifie que les informations de contexte provenant de tout message extrait à l'aide de ce descripteur sont associées à ce descripteur ; Pass identity context signifie que les informations de contexte d'identité d'un message peuvent être transmises au message traité lorsqu'elles sont mises dans la file d'attente ; Pass all context signifie que les informations de contexte d'identité et d'origine provenant d'un message peuvent être transmises au message traité lorsqu'elles sont mises dans la file d'attente ; Set identity context signifie que l'application peut définir les informations de contexte d'identité associées à un message lorsqu'elle est mise dans la file d'attente ; Set all context signifie que L'application peut définir les informations de contexte d'identité et d'origine associées à un message lorsqu'elles sont mises dans la file d'attente. Pour plus d'informations sur le contexte de message, voir <a href="#">Message context</a>.</p> <p>Alternate user authority signifie que l'appel MQOPEN a été validé par rapport à l'ID utilisateur spécifié dans l'appel ; Fail if quiescing signifie que l'appel MQOPEN aurait échoué si le gestionnaire de files d'attente était au repos.</p>	
Disposition QSG	Lecture seule. Disposition du groupe de partage de files d'attente de l'objet. Queue manager signifie que la définition d'objet n'est disponible que pour le gestionnaire de files d'attente qui l'héberge ; Group signifie que la définition d'objet est stockée dans le référentiel partagé et que chaque gestionnaire de files d'attente du groupe de partage de files d'attente possède une copie de la définition ; Copy signifie que la définition d'objet est la copie d'une définition du gestionnaire de files d'attente dans le référentiel partagé ; Shared signifie que la définition d'objet est stockée dans l'unité de couplage du groupe de partage de files d'attente et est disponible pour tous les gestionnaires de files d'attente du groupe de partage de files d'attente.	QSGDISP
Statut de descripteur	Etat en cours du descripteur. <b>Actif</b> signifie qu'un appel d'API à partir de cette connexion est en cours pour cet objet. Si l'objet est une file d'attente, cette condition peut se produire lorsqu'un appel MQGET WAIT est en cours. Si un signal MQGET est en attente, cela ne signifie pas en soi que le descripteur est actif. <b>Inactif</b> signifie qu'aucun appel d'API à partir de cette connexion n'est en cours pour cet objet. Si l'objet est une file d'attente, cette condition peut se produire lorsqu'aucun appel MQGET WAIT n'est en cours.	HSTATE
Chaîne de rubrique	Chaîne de rubrique résolue. Ce paramètre est adapté aux descripteurs associés à OBJTYPE(TOPIC). Pour tout autre type d'objet, ce paramètre est vide.	TOPICSTR
Nom de l'abonnement	Nom d'abonnement unique de l'application associé au descripteur. Ce paramètre s'applique uniquement aux descripteurs d'abonnements à des rubriques. Tous les abonnements n'auront pas de nom d'abonnement.	SUBNAME



Propriété	Explication	Paramètre MQSC
ID abonnement	Identificateur interne, unique et permanent de l'abonnement. Ce paramètre s'applique uniquement aux descripteurs d'abonnements à des rubriques. Tous les abonnements n'apparaissent pas dans DISPLAY CONN ; seuls ceux possédant des descripteurs ouverts aux abonnements s'affichent. Pour voir tous les abonnements, utilisez la commande DISPLAY SUB.	SUBID
Gestionnaire de files d'attente de destination	Gestionnaire de files d'attente de destination des messages publiés par cet abonnement. Ce paramètre s'applique uniquement aux descripteurs d'abonnements à des rubriques. Si DEST est une file d'attente hébergée sur le gestionnaire de files d'attente local, ce paramètre contient le nom du gestionnaire de files d'attente local. Si DEST est une file d'attente hébergée sur un gestionnaire de files d'attente éloignées, ce paramètre contient le nom de ce dernier.	DESTQMGR
Nom de la destination	File d'attente de destination des messages publiés par cet abonnement. Ce paramètre s'applique uniquement aux descripteurs des abonnements aux rubriques.	DEST
Statut asynchrone	<p>Etat du consommateur asynchrone dans ce descripteur d'objet. Il existe cinq valeurs possibles :</p> <p><b>Actif</b> : Un appel MQCB a configuré une fonction de rappel pour traiter des messages de manière asynchrone et le descripteur de connexion a été démarré de sorte que la consommation de message asynchrone peut continuer.</p> <p><b>Inactif</b> : Un appel MQCB a configuré une fonction de rappel pour traiter des messages de manière asynchrone, mais le descripteur de connexion n'a pas été démarré ou a été arrêté ou suspendu de sorte que la consommation de message asynchrone ne peut pas continuer.</p> <p><b>Suspendu</b> : Le rappel de consommation asynchrone a été suspendu de sorte que la consommation asynchrone ne continue pas sur ce descripteur d'objet. Cela peut être dû au fait qu'un appel MQCB avec l'opération MQOP_SUSPEND a été lancé par l'application sur ce descripteur d'objet ou suspendu par le système. S'il a été suspendu par le système, dans le cadre du processus de suspension de la consommation de message asynchrone, la fonction de rappel est appelée avec le code anomalie décrivant l'incident ayant causé la suspension. Cela sera signalé dans la zone Motif de la structure MQCBC transmise à la fonction de rappel. Pour que la consommation de message asynchrone continue, l'application doit émettre un appel MQCB avec le paramètre Opération défini sur MQOP_RESUME.</p>	ASTATE

Propriété	Explication	Paramètre MQSC
	<p>Suspendu temporairement : Le rappel de consommation asynchrone a été suspendu temporairement par le système de sorte que la consommation de message asynchrone ne continue pas sur ce descripteur d'objet. Dans le cadre du processus de suspension de la consommation de message, la fonction de rappel est appelée avec le code anomalie qui décrit l'incident ayant causé la suspension. Cela sera signalé dans la zone Motif de la structure MQCBC transmise à la fonction de rappel. La fonction de rappel est appelée à nouveau lorsque la consommation de message asynchrone est reprise par le système, une fois que la condition temporaire a été résolue.</p> <p>Aucun : Un appel MQCB n'a pas été lancé sur ce descripteur. Aucune consommation de message asynchrone n'est donc configurée sur ce descripteur. Il s'agit de la valeur par défaut.</p>	
Lecture anticipée	<p>Statut de la connexion en lecture anticipée. Il existe quatre valeurs possibles :</p> <p>Non : La lecture anticipée des messages non persistants n'est pas activée pour cet objet. Il s'agit de la valeur par défaut.</p> <p>Oui : La lecture anticipée des messages non persistants est activée pour cet objet et elle est utilisée de manière efficace.</p> <p>File de connexion : La lecture anticipée des messages non persistants est activée pour cet objet. Elle n'est pas utilisée efficacement car un grand nombre de messages non consommés ont été envoyés au client.</p> <p>Interdit : La lecture anticipée a été demandée par l'application, mais elle est interdite car des options incompatibles ont été spécifiées dans le premier appel MQGET.</p>	READA

### Tâches associées

«Affichage et fermeture de connexions à des applications», à la page 203

Vous pouvez utiliser la boîte de dialogue **Connexions d'application** pour identifier les applications qui sont connectées à un gestionnaire de files d'attente spécifique ainsi que les objets de gestionnaire de files d'attente auxquels une application accède. Vous pouvez également utiliser cette boîte de dialogue pour fermer une connexion.

### Propriétés des messages

Les propriétés de message sont affichées dans la boîte de dialogue Propriétés des messages. Vous ne pouvez pas les éditer.

Les tableaux ci-dessous répertorient les propriétés des messages IBM MQ que vous pouvez placer dans des files d'attente et extraire :

- [Général](#)
- [Rapport](#)
- [Contexte](#)
- [Identificateurs](#)
- [Segmentation](#)
- [Propriétés nommées](#)
- [Propriétés MQRFH2](#)

- [Données](#)
- [En-tête de non-distribution](#)

Pour chaque propriété, une brève description indique sa signification. Le tableau contient également la forme MQMD du nom sous laquelle il apparaît dans l'API. MQMD est décrit dans [Overview for MQMD](#).

## Page Général

Le tableau ci-dessous répertorie les propriétés figurant dans la page **Général** de la boîte de dialogue Propriétés des messages.

Propriété	Explication	Forme MQMD
Position	Lecture seule. Position en cours du message dans la file d'attente.	(Non applicable)
Type de message	Lecture seule. Il s'agit du type de message: Datagram signifie que le message ne nécessite pas de réponse ; Request signifie que le message nécessite une réponse ; Reply signifie que le message est une réponse à un message de demande précédent ; Report signifie que le message fait état de certains événements attendus ou imprévus, généralement liés à un autre message. Par exemple, il peut s'agir d'un message contenant des données incorrectes.	MsgType
Priorité	Lecture seule. Indique la priorité du message. La priorité la plus faible est 0.	Priorité
Persistance	Lecture seule. Indique si le message est persistant ou non. Si le message est persistant, cela signifie qu'il n'est pas affecté par les pannes et les reprises système du gestionnaire de files d'attente. Si le message n'est pas persistant, il survit à un redémarrage uniquement s'il est présent dans une file d'attente possédant la propriété NPMCLASS (HIGH). Cependant, même avec la propriété NPMCLASS (HIGH), un message ne survit pas à une classe QMGR. Les messages non persistants dans les files d'attente possédant la propriété NPMCLASS(NORMAL) sont ignorés au redémarrage du gestionnaire de files d'attente, même si le message se trouve dans la mémoire secondaire lors de la procédure de redémarrage.	Persistance
Date et heure d'insertion	Lecture seule. Il s'agit de la date à laquelle le message a été inséré.	PutDate; PutTime
Expiration	Lecture seule. Il s'agit du délai, en dixièmes de seconde, au-delà duquel le message peut être supprimé s'il n'a pas été extrait de la file d'attente cible. L'intervalle d'expiration est défini par l'application qui insère le message.	Expiration
File de réponses	Lecture seule. Cet attribut représente le nom de la file d'attente de messages à laquelle l'application qui a envoyé la demande d'extraction du message doit envoyer les messages de réponse et de rapport.	ReplyToQ
Gestionnaire de file de réponses	Lecture seule. Il s'agit du nom du gestionnaire de files d'attente sur lequel est définie la file d'attente de réponses.	ReplyToQmgr
Nombre d'annulations	Lecture seule. Il s'agit du nombre de fois où le message a été renvoyé par un appel MQGET dans le cadre d'une unité d'oeuvre, puis annulé.	BackoutCount

## Page Rapport

Le tableau ci-dessous répertorie les propriétés figurant dans la page **Rapport** de la boîte de dialogue Propriétés des messages. Un rapport est un message fournissant des informations sur un autre message pour signaler à l'application des événements, attendus ou non, concernant le message d'origine. La page **Rapport** contient les propriétés relatives aux messages de rapport. Pour plus d'informations, voir [Report options and message flags](#).

Propriété	Explication	Forme MQMD
Rapport	Lecture seule. Dans cette zone, l'application émettrice indique si des messages de rapport sont requis, si les données applicatives doivent être incluses dans les messages de rapport et également le mode de définition des identificateurs de message et de corrélation dans le message de rapport ou de réponse.	Rapport
Commentaires	Lecture seule. Uniquement utilisé avec des messages de rapport pour indiquer la nature du rapport.	Commentaires
Longueur d'origine	Lecture seule. Uniquement utilisé avec des messages de rapport pour indiquer la longueur du message d'origine auquel est associé le rapport.	OriginalLength

## Page Contexte

Le tableau ci-dessous répertorie les propriétés figurant dans la page **Contexte** de la boîte de dialogue Propriétés des messages. La page **Contexte** affiche les informations sur le message et provenant de l'application émettrice.

Propriété	Explication	Forme MQMD
ID utilisateur	Lecture seule. Il s'agit de l'identificateur utilisateur de l'application ayant créé le message.	UserIdentifier
Type d'application	Lecture seule. Il s'agit du type d'application ayant inséré le message, par exemple, CICS ou AIX.	PutApplType
Nom de l'application d'insertion	Lecture seule. Cet attribut indique le nom de l'application ayant inséré le message dans la file d'attente. Ce nom peut apparaître tronqué.	PutApplName
Données sur l'identité de l'application	Lecture seule. Il s'agit des informations définies par la suite applicative qui permettent d'identifier le message ou son auteur.	ApplIdentityData
Données sur l'origine de l'application	Lecture seule. Il s'agit des informations définies par la suite applicative qui fournissent des renseignements complémentaires sur l'origine du message.	ApplOriginData
Jeton de comptabilité	Lecture seule. Il s'agit des informations permettant à l'application de procéder de façon appropriée à l'imputation comptable d'une tâche effectuée suite au message.	AccountingToken

## Page ID

Le tableau ci-dessous répertorie les propriétés figurant dans la page **Identificateurs** de la boîte de dialogue Propriétés des messages. La page **ID** affiche les informations d'identification associées au message.

Propriété	Explication	Forme MQMD
Identificateur de message	Lecture seule. Il s'agit de l'identificateur de message utilisé pour distinguer un message d'un autre.	MsgId

Propriété	Explication	Forme MQMD
Octets de l'identificateur de message	Lecture seule. Il s'agit de l'identificateur de message sous forme d'octets.	MsgId
Identificateur de corrélation	Lecture seule. Il s'agit de l'identificateur de corrélation qui peut être utilisé par l'application pour relier un message à un autre, ou pour relier un message à une autre tâche que l'application exécute.	CorrelId
Octets de l'identificateur de corrélation	Lecture seule. Il s'agit de l'identificateur de corrélation sous forme d'octets.	CorrelId
Identificateur de groupe	Lecture seule. Il s'agit de l'identificateur de groupe permettant d'identifier le groupe de messages ou le message logique auquel appartient le message physique.	GroupId
Octets de l'identificateur de groupe	Lecture seule. Il s'agit de l'identificateur de groupe sous forme d'octets.	GroupId

## Page Segmentation

Le tableau ci-dessous répertorie les propriétés figurant dans la page **Segmentation** de la boîte de dialogue Propriétés des messages. La page **Segmentation** contient les propriétés relatives à la segmentation des messages volumineux.

Propriété	Explication	Forme MQMD
Numéro de séquence logique	Lecture seule. Il s'agit du numéro de séquence du message logique dans le groupe. Les numéros de séquence commencent à 1 et augmentent de 1 à chaque insertion d'un message logique dans le groupe, le nombre maximal étant 999 999 999. Un message physique ne se trouvant pas dans un groupe possède le numéro de séquence 1.	MsgSeqNumber
Décalage	Lecture seule. Il s'agit du décalage entre le début du message logique et celui du message physique.	Décalage
Indicateurs	Lecture seule. Ces indicateurs définissent les propriétés des messages ou contrôlent leur traitement.	MsgFlags

## Page Propriétés nommées

Le tableau ci-dessous répertorie les propriétés figurant dans la page **Propriétés nommées** de la boîte de dialogue **Propriétés des messages**. La page **Propriétés nommées** n'est présente que si vous avez sélectionné l'option comme propriétés nommées dans la page **Propriétés de message** de la boîte de dialogue **Préférences** et que le message sélectionné comporte des propriétés. Les propriétés du message, sauf celles stockées dans l'extension ou le descripteur de message, doivent être représentées dans le panneau **Propriétés nommées** sous forme de paires nom valeur. Les propriétés sont supprimées des données du message.

L'option MQGMO correspond à **MQGMO\_PROPERTIES\_IN\_HANDLE**. Pour plus d'informations sur les options d'obtention de message appropriées, voir «Options MQ d'extraction de messages», à la page 528.

Pour plus d'informations sur la boîte de dialogue **Préférences**, voir [Configuration de MQ Explorer](#).

Propriété	Explication
Nom	Lecture seule. Nom de la propriété de message.

Propriété	Explication
Valeur	Lecture seule. Il s'agit de la valeur réelle de la propriété nommée.

## Page Propriétés MQRFH2

Le tableau ci-dessous répertorie les propriétés figurant dans la page **Propriétés des messages** de la boîte de dialogue **Propriétés des messages**. Il existe deux manières de rendre la page **Propriétés MQRFH2** visible :

- Sélectionnez comme structure MQRFH2 dans le corps du message dans la page **Messages** de la boîte de dialogue **Préférences**.

Les propriétés du message, sauf celles stockées dans l'extension ou le descripteur de message, doivent être représentées dans le panneau **Propriétés MQRFH2**. Les propriétés sont conservées dans les données du message. L'option MQGMO correspond à **MQGMO\_PROPERTIES\_FORCE\_MQRFH2**. Pour plus d'informations sur les options d'obtention de message appropriées, voir «Options MQ d'extraction de messages», à la page 528.

- Sélectionnez comme structure MQRFH2 dans le corps du message, compatible avec WebSphere MQ V6 dans la page **Messages** de la boîte de dialogue **Préférences**. La page **Propriétés MQRFH2** n'est visible que si le message contient une propriété ayant pour préfixe *mcd*, *jms*, *usr* ou *mqext*

Si le message contient une propriété dotée du préfixe *mcd*, *jms*, *usr* ou *mqext*, toutes les propriétés du message, sauf celles stockées dans l'extension ou le descripteur de message, doivent être représentées dans le panneau Propriétés MQRFH2. Les propriétés sont conservées dans les données du message. Sinon, toutes les propriétés du message, sauf celles stockées dans l'extension ou le descripteur de message, sont supprimées et n'apparaissent pas à l'écran. L'option MQGMO correspond à **MQGMO\_PROPERTIES\_IN\_COMPATIBILITY**. Pour plus d'informations sur les options d'obtention de message appropriées, voir «Options MQ d'extraction de messages», à la page 528.

Pour plus d'informations sur la boîte de dialogue **Préférences**, voir [Configuration de MQ Explorer](#).

Comme la structure MQRFH2 est constituée de xml imbriqué, la page **Propriétés MQRFH2** affiche les propriétés MQRFH2 sous la forme d'une arborescence. Toutes les propriétés ayant le même synonyme sont regroupées sous l'arborescence de synonymes, qui peut être développée pour afficher toutes les propriétés ou réduite pour masquer toutes les propriétés.

Propriété	Explication
Nom	Lecture seule. Nom de la propriété de message.
Valeur	Lecture seule. Il s'agit de la valeur réelle de la propriété nommée.

## Page Données

Le tableau ci-dessous répertorie les propriétés figurant dans la page **Données** de la boîte de dialogue Propriétés des messages. La page **Données** contient les données du message même et des informations sur leur format.

Propriété	Explication	Forme MQMD
Longueur des données	Lecture seule. Il s'agit de la longueur du message d'origine.	OriginalLength
Format	Lecture seule. Il s'agit du nom que l'émetteur du message a utilisé pour indiquer au récepteur la nature des données du message.	Format
Identificateur de jeu de caractères codés	Lecture seule. Il s'agit du CCSID des caractères figurant dans les données de message d'application.	CodedCharSet Id

Propriété	Explication	Forme MQMD
Codage	Lecture seule. Cet attribut spécifie le codage numérique des données numériques du message. Cette valeur ne s'applique pas aux données numériques de la structure MQMD elle-même.	Codage
Données de message	Lecture seule. Il s'agit des données de message sous forme de texte ASCII lisible.	(Non applicable)
Octets des données de message	Lecture seule. Il s'agit des données de message au format hexadécimal.	(Non applicable)

## Page En-tête de non-distribution

Le tableau ci-dessous répertorie les propriétés figurant dans la page **En-tête de non-distribution** de la boîte de dialogue Propriétés des messages. La page **En-tête de non-distribution** est présente uniquement lorsque le message comporte un en-tête de non-distribution.

Propriété	Explication	Forme MQMD
Motif	Cet attribut identifie la raison pour laquelle le message a été placé dans la file d'attente de rebut (message non transmis) plutôt que dans la file d'attente de destination.	Motif
File d'attente de destination	Nom de la file d'attente de messages qui était la destination d'origine du message.	DestQName
Gestionnaire de files d'attente de destination	Nom du gestionnaire de files d'attente qui était la destination d'origine du message.	DestQMgrName
Codage d'origine	Cet attribut spécifie le codage numérique des données qui suivent la structure MQDLH ; il s'agit généralement des données du message d'origine. Il ne s'applique pas aux données numériques de la structure MQDLH elle-même.	Codage
CCSID d'origine	Cet attribut spécifie l'identificateur de jeu de caractères des données qui suivent la structure MQDLH ; il s'agit généralement des données du message d'origine. Il ne s'applique pas aux caractères de la structure MQDLH elle-même.	CodedCharSet Id
Format d'origine	Cet attribut spécifie le nom de format des données qui suivent la structure MQDLH ; il s'agit généralement des données du message d'origine.	Format
Type d'application d'insertion	Type de l'application ayant placé le message en file d'attente. Cet attribut fait partie des informations relatives au contexte d'origine du message. Pour plus d'informations sur le contexte de message, voir <a href="#">Message context</a> .	PutApplType
Nom de l'application d'insertion	Cet attribut indique le nom de l'application ayant inséré le message dans la file d'attente de rebut. Le format du nom dépend de la propriété Put Application Type. Ce nom peut apparaître tronqué.	PutApplName
Date d'insertion	Date à laquelle le message a été inséré dans la file d'attente de rebut.	PutDate
Heure d'insertion	Heure à laquelle le message a été inséré dans la file d'attente de rebut.	PutTime

### Tâches associées

«Envoi de messages test», à la page 80

Vous pouvez vous servir d'un message test pour vérifier qu'une application ou un gestionnaire de files d'attente peut placer un message dans une file d'attente. Vous pouvez également parcourir les messages qui se trouvent déjà dans une file d'attente ou effacer des messages d'une file d'attente.

### **Options MQ d'extraction de messages**

Les options MQ d'extraction de messages contrôlent l'action de MQGET.

Vous pouvez spécifier une ou plusieurs options décrites ultérieurement, ou aucune. Si vous avez besoin de plusieurs options, les valeurs peuvent être :

- ajoutées les unes aux autres (n'ajoutez pas la même constante plusieurs fois), ou
- combinées par le biais de l'opération OR bit à bit (si le langage de programmation prend en charge les opérations par bit).

La valeur initiale de la zone Options est MQGMO\_NO\_WAIT plus MQGMO\_PROPERTIES\_AS\_Q\_DEF.

### **Options de propriété**

Les options suivantes sont liées aux propriétés du message :

#### **MQGMO\_PROPERTIES\_AS\_Q\_DEF**

Les propriétés du message, à l'exception de celles contenues dans le descripteur du message (ou l'extension) doivent être représentées comme indiqué dans la propriété de file d'attente **PropertyControl**. Si un *MsgHandle* est fourni, cette option est ignorée et les propriétés du message sont disponibles via *MsgHandle*, à moins que la valeur de la propriété de file d'attente **PropertyControl** soit MQPROP\_FORCE\_MQRFH2.

Il s'agit de l'action par défaut si aucune option de propriétés n'est spécifiée.

#### **MQGMO\_PROPERTIES\_IN\_HANDLE**

Les propriétés du message doivent être mises à disposition à l'aide de *MsgHandle*. Si aucun descripteur de message n'est fourni, l'appel échoue avec le code anomalie **MQRC\_HMSG\_ERROR**.

#### **MQGMO\_NO\_PROPERTIES**

Aucune propriété de message, à l'exception de celles contenues dans le descripteur de message (ou extension) n'est extraite. Si un *MsgHandle* est fourni, il est ignoré.

#### **MQGMO\_PROPERTIES\_FORCE\_MQRFH2**

Les propriétés du message, à l'exception de celles contenues dans le descripteur de message (ou l'extension) doivent être représentées à l'aide d'en-têtes **MQRFH2**. Cela garantit la compatibilité amont des applications qui doivent extraire des propriétés, mais ne peuvent pas être modifiées pour utiliser les descripteurs de message. Si un *MsgHandle* est fourni, il est ignoré.

#### **MQGMO\_PROPERTIES\_COMPATIBILITY**

Si le message contient une propriété avec un préfixe "**mcd.**", "**jms.**", "**usr.**" ou "**mqext.**", toutes les propriétés de message sont distribuées à l'application dans un en-tête MQRFH2. Sinon, toutes les propriétés du message, à l'exception de celles du descripteur de message (ou extension), sont supprimées et ne sont plus accessibles à l'application.

### **Option par défaut**

Si aucune des options présentées précédemment n'est requise, l'option suivante peut être utilisée :

#### **MQGMO\_NONE**

Utilisez cette valeur pour indiquer qu'aucune autre option n'a été spécifiée. Toutes les options sont définies sur leur valeur par défaut. MQGMO\_NONE facilite la documentation du programme. Cette option n'est pas conçue pour être combinée à une autre, mais comme sa valeur est zéro, un tel usage est indétectable.



## Propriétés des détails de connexion

Vous pouvez afficher et éditer les propriétés des connexions dans la boîte de dialogue de propriétés Détails de connexion.

Pour afficher les propriétés des détails de connexion, cliquez avec le bouton droit de la souris sur le gestionnaire de files d'attente, sélectionnez **Détails de connexion**, puis cliquez sur **Propriétés**. Les tableaux suivants répertorient toutes les propriétés que vous pouvez définir :

- [Informations générales](#)
- [Exit de sécurité](#)
- [ID utilisateur](#)
- [Référentiels de clés SSL](#)
- [Options SSL](#)

### Page Général

Le tableau ci-dessous répertorie les propriétés que vous pouvez définir dans la page **Dispositions générales** de la boîte de dialogue Propriétés des détails de connexion.

Article	Description
Nom gest. de files	Lecture seule. Nom du gestionnaire de files d'attente local.
Type de connexion	Lecture seule. Type de connexion. Les trois valeurs possibles sont : <ol style="list-style-type: none"><li>1. Local. Connexion locale.</li><li>2. Client. Connexion client.</li><li>3. Indirect. Connexion via un autre gestionnaire de files d'attente.</li></ol>
Nom de connexion	Lecture seule. Nom de connexion associé au canal propriétaire de l'indicateur. Si aucun canal n'est associé à l'indicateur, cette valeur est vide. Cette valeur est affichée uniquement lorsque l'indicateur appartient à l'initiateur de canal.
Nom de canal	Lecture seule. Nom de la définition de canal.
Intervalle de régénération (secondes)	Fréquence à laquelle IBM MQ Explorer actualise ses informations relatives au gestionnaire de files d'attente.
Reconnexion automatique	Configuration de la connexion à chaque gestionnaire de files d'attente pour qu'IBM MQ Explorer s'y connecte automatiquement au démarrage ou s'y reconnecte si la connexion est perdue ; par exemple, si la connexion réseau à un gestionnaire de files d'attente éloignées échoue.  <b>Important :</b> Vous pouvez activer la propriété <b>Reconnexion automatique</b> ou la propriété <b>Demande de mot de passe</b> , décrite dans la «Page ID utilisateur», à la page 530, mais pas les deux.
Intervalle d'attente	Nombre de secondes pendant lequel IBM MQ Explorer attend des messages sur la file d'attente de réponses.

Article	Description
Intervalle d'expiration	Nombre de secondes pendant lequel les messages restent dans la file d'attente de réponses. Cette file d'attente est l'une des files d'attente qu'IBM MQ Explorer utilise pour communiquer avec le gestionnaire de files d'attente.

## Page Exit de sécurité

Le tableau ci-dessous répertorie les propriétés que vous pouvez définir dans la page **Exit de sécurité** de la boîte de dialogue Propriétés des détails de connexion.

Article	Description
Nom d'exit	Indique le nom du programme d'exit qui doit être exécuté par l'exit de sécurité. <b>Exit name</b> peut contenir jusqu'à 1024 caractères et est sensible à la casse. <b>Exit name</b> peut être un nom de classe Java qualifié complet trouvé dans le répertoire ou le fichier jar. <b>Exit name</b> peut être un exit C, du format : <code>dll_name(function_name)</code> . Le chemin par défaut des exits est toujours utilisé pour localiser les exits C. Vous ne pouvez pas spécifier l'emplacement de la bibliothèque d'exit dans cette zone d'entrée, sauf si aucun chemin d'accès par défaut n'est défini.
dans le répertoire	Spécifie le répertoire de l'exit de sécurité (exits Java uniquement).
dans le fichier jar	Spécifie le fichier jar de l'exit de sécurité (exits Java uniquement).
Données d'exit	<b>Exit data</b> peut contenir jusqu'à 32 caractères. Si aucune valeur n'a été définie pour cet attribut, la zone ne comporte que des blancs.

## Page ID utilisateur

Le tableau ci-dessous répertorie les propriétés que vous pouvez définir dans la page **ID utilisateur** de la boîte de dialogue Propriétés des détails de connexion.

Article	Description
Activer l'identification utilisateur	Sélectionnez <b>Activer l'identification utilisateur</b> pour activer les zones de cette boîte de dialogue.
Mode compatibilité d'identification utilisateur	Si ce mode est sélectionné, l'ID utilisateur et le mot de passe sont transmis au serveur de manière compatible avec des exits de sécurité créés avant IBM MQ 8.0.

Article	Description
ID util.	L'ID utilisateur et le mot de passe, lorsqu'ils sont spécifiés, sont transmis au serveur et peuvent être utilisés par : <ul style="list-style-type: none"> <li>• Le gestionnaire de files d'attente, s'il est configuré pour utiliser l'authentification de connexion ou</li> <li>• Un exit de sécurité serveur, si une connexion client est utilisée</li> </ul> pour établir l'identité de l'utilisateur IBM MQ Explorer.
Pas de mot de passe	Si cette propriété est sélectionnée, aucun mot de passe n'est transmis au serveur avec l'ID utilisateur.
Demande de mot de passe	Si cette propriété est sélectionnée, le mot de passe est demandé à l'utilisateur afin d'être transmis au serveur avec l'ID utilisateur. La demande est effectuée dans le cadre de l'opération de connexion.  <b>Important :</b> Vous pouvez activer la propriété <b>Demande de mot de passe</b> ou <b>Reconnexion automatique</b> , décrite dans la <a href="#">«Page Général»</a> , à la page 529, mais pas les deux.
Utiliser le mot de passe sauvegardé	Si cette propriété est sélectionnée, le mot de passe sauvegardé est transmis au serveur avec l'ID utilisateur.
Mot de passe sauvegardé	Mot de passe sauvegardé à transmettre au serveur avec l'ID utilisateur.

## Page Référentiels de clés SSL

Le tableau ci-dessous répertorie les propriétés que vous pouvez définir dans la page **Référentiels de clés SSL** de la boîte de dialogue Propriétés des détails de connexion.

Article	Description
Espace de stockage de certificats sécurisé	Emplacement du fichier de clés certifiées sur l'ordinateur. Dans la zone <b>Espace de stockage de certificats sécurisé</b> , recherchez l'emplacement du fichier de clés certifiées sur l'ordinateur. Le fichier de clés certifiées et le fichier de clés contiennent les certificats TLS employés avec des connexions utilisant des tables de définitions de canaux de client. Il est possible que le fichier de clés certifiées et le fichier de clés figurent au même endroit sur votre ordinateur.
Espace de stockage de certificats personnel	Emplacement du fichier de clés certifiées sur l'ordinateur. Dans la zone <b>Espace de stockage de certificats personnel</b> , recherchez l'emplacement du fichier de clés sur l'ordinateur.

Pour plus d'informations sur la configuration d'IBM MQ Explorer avec l'emplacement et le mot de passe par défaut du magasin de certificats TLS, voir [«Indication de l'emplacement et du mot de passe par défaut des certificats TLS»](#), à la page 97.

## Page Options SSL

Le tableau ci-dessous répertorie les propriétés que vous pouvez définir dans la page **Options SSL** de la boîte de dialogue Propriétés des détails de connexion.

Article	Description
FIPS SSL requis	Lecture seule. Si la valeur est <b>No</b> (valeur par défaut), n'importe quelle suite de chiffrement peut être utilisée. Si la valeur est <b>Yes</b> , seules des suites de chiffrement certifiées FIPS peuvent être utilisées.
SSL CipherSpec	<p>L'algorithme SSL CipherSpec identifie la combinaison d'algorithme de chiffrement et de fonction de hachage utilisée par une connexion TLS. L'algorithme CipherSpec fait partie d'une suite de chiffrement qui identifie le mécanisme d'échange de clés et d'authentification ainsi que les algorithmes de chiffrement et de hachage.</p> <p>La taille de la clé utilisée lors de l'établissement de la liaison TLS peut dépendre du certificat numérique que vous utilisez, mais certains CipherSpecs pris en charge par IBM MQ incluent une spécification de la taille de clé pour l'établissement de la liaison. Plus la taille de clé est élevée, plus l'authentification est solide. Avec des tailles de clé plus petites, l'établissement de la liaison est plus rapide.</p>
Nombre de réinitialisations SSL	Nombre d'octets, entre 0 et 999 999 999, envoyés et reçus d'une conversation TLS avant que la clé confidentielle ne soit renégociée. La valeur 0 signifie que la clé confidentielle n'est jamais renégociée. Le nombre d'octets inclut les informations de contrôle envoyées par l'agent MCA. Si la valeur de cette propriété et celle de la propriété Intervalle des pulsations définie dans les propriétés des canaux sont supérieures à 0, la clé confidentielle est également renégociée avant que les données de message ne soient envoyées et reçues suite à une pulsation de canal.
Nom d'homologue	Nom distinctif (DN) du gestionnaire de files d'attente que TLS doit utiliser. Le nom d'homologue permet d'indiquer que les connexions ne sont autorisées que si le serveur est correctement authentifié sous un nom distinctif spécifique.

## Propriétés de fabrique de connexions

Vous pouvez afficher et définir des propriétés de fabrique de connexions dans la boîte de dialogue de propriétés de fabrique de connexions. Les propriétés disponibles dans cette boîte de dialogue dépendent du fournisseur de messagerie utilisé par la fabrique de connexions.

Les tableaux suivants répertorient toutes les propriétés que vous pouvez définir :

- [Général](#)
- [connexion](#)
- [Reconnexion](#)
- [Canaux](#)

- [SSL](#)
- [Exits](#)
- [Courtier](#)
- [Files d'attente temporaires](#)
- [Rubriques temporaires](#)
- [Abonné](#)
- [Etendu](#)
- [Réglage avancé](#)

Pour chaque propriété, une brève description indique dans quel cas vous pourriez avoir à la configurer. Les tableaux fournissent également les noms longs et abrégés à utiliser avec l'outil CLI d'administration de JMS. Les propriétés disponibles dans la boîte de dialogue Propriétés dépendent du fournisseur de messagerie utilisé par la fabrique de connexions. Pour plus d'informations sur l'outil de ligne de commande d'administration JMS, voir la rubrique [Configuring JMS objects using the administration tool](#).

## Page Général

Le tableau ci-dessous répertorie les propriétés que vous pouvez définir dans la page **Général** de la boîte de dialogue Propriétés de fabrique de connexions.

Propriété	Explication	Long nom	Nom abrégé
Nom	Il s'agit du nom de l'objet.	NOM	
Description	Entrez une description de l'objet.	DESCRIPTION	DECROISSANT
Nom de classe	Indique le nom de classe qui est implémenté par la fabrique de connexions.		
Fournisseur de messagerie	Indique le type de transport utilisé par la fabrique de connexions : MQ (Liaisons ou Client) ou Real Time (Direct ou Direct HTTP). Le transport en temps réel n'était pas disponible dans IBM MQ 8.0. Si vous utilisez IBM MQ 8.0, vous pouvez définir le transport en temps réel, mais il échoue lorsque vous tentez de créer une connexion.		

Propriété	Explication	Long nom	Nom abrégé
Transport	Indique le type de transport utilisé pour la connexion. Bindings est une connexion directe au gestionnaire de files d'attente qui se trouve sur le même ordinateur que le client JMS ; Client est une connexion client utilisant TCP/IP (le gestionnaire de files d'attente peut être sur le même ordinateur ou sur un ordinateur différent) ; Direct est une connexion directe à un courtier de IBM Integration Bus; Direct HTTP est une connexion directe utilisant la tunnellation HTTP. Bien que cette zone ne soit accessible qu'en lecture, vous pouvez changer de type de transport s'il en existe un autre disponible pour le fournisseur de messagerie. Pour plus d'informations, voir <a href="#">Changement de type de transport des connexions</a> .	TRANSPORT	TRAN

Propriété	Explication	Long nom	Nom abrégé
Version du fournisseur	<p>Sélectionnez ou entrez la version, l'édition, le niveau de modification et le groupe de correctifs du gestionnaire de files d'attente auquel ce client doit se connecter. Si vous entrez la valeur, utilisez l'un des formats suivants :</p> <ul style="list-style-type: none"> <li>• V.R.M.F</li> <li>• V.R.M</li> <li>• V.R</li> <li>• V</li> </ul> <p>où V, R, M et F sont des entiers strictement positifs.</p> <p>La valeur "8" ou une valeur supérieure indique qu'il s'agit d'une fabrique de connexions IBM MQ 8.0 pour les connexions à un gestionnaire de files d'attente IBM MQ 8.0. La valeur "7" ou une valeur supérieure indique qu'il s'agit d'une fabrique de connexions IBM WebSphere MQ 7.0 pour les connexions à un gestionnaire de files d'attente IBM WebSphere MQ 7.0. Une valeur inférieure à 7 (par exemple, 6.0.2.0), indique que le client sera utilisé avec des gestionnaires de files d'attente antérieurs à la version 7.0. La valeur par défaut, unspecified, autorise les connexions à n'importe quel niveau de gestionnaire de files d'attente, en déterminant les propriétés et fonctionnalités applicables disponibles en fonction des fonctions du gestionnaire de files d'attente.</p>	PROVIDERVERSION	PVER

Propriété	Explication	Long nom	Nom abrégé
	Pour plus d'informations sur le traitement des incidents pouvant survenir lors de la connexion à un gestionnaire de files d'attente associé à une version de fournisseur spécifique, voir <a href="#">JMS provider version troubleshooting</a> .		
Identificateur de client	L'identificateur de client permet d'identifier de manière unique la connexion de l'application pour les abonnements durables.  Entrez un identificateur pour le client.	IDCLIENT	CID
Taille maximale de la mémoire tampon	Entrez le nombre maximal de messages reçus stockables dans une mémoire tampon interne avant leur traitement par l'application client. Cette propriété s'applique uniquement lorsque la propriété Transport a la valeur Direct et Direct HTTP. La valeur par défaut est 1000.	MAXBUFFSIZE	MBSZ

## Page Connexion

Le tableau ci-dessous répertorie les propriétés que vous pouvez définir dans la page **Connexion** de la boîte de dialogue Propriétés de fabrique de connexions. Editez les propriétés de la page **Connexion** pour définir les détails des connexions créées par la fabrique de connexions.

Propriété	Explication	Long nom	Nom abrégé
 Nom de l'application	Spécifiez le nom identifiant l'application. Pour plus d'informations, voir <a href="#">Spécification du nom d'application dans les langages de programmation pris en charge</a> .	APPLICATIONNAME	APPNAME



Propriété	Explication	Long nom	Nom abrégé
Gestionnaire de files d'attente de base	Sélectionnez ou entrez le nom du gestionnaire de files d'attente auquel la connexion doit être établie. Si votre application utilise une table de définition de canal du client pour se connecter à un gestionnaire de files d'attente, voir <a href="#">Table de définition de canal du client</a> .	QMANAGER	QMGR
Gestionnaire de files d'attente du courtier	Vous pouvez utiliser cette propriété dans un client JMS IBM WebSphere MQ 7.0, mais elle n'a aucun impact sur les gestionnaires de files d'attente IBM WebSphere MQ 7.0.  Sélectionnez ou entrez le nom du gestionnaire de files d'attente sur lequel le courtier s'exécute.	BROKERQMGR	BQM
Liste de connexions	Liste séparée par des virgules d'adresses de connexion HOSTNAME(PORT). Cette liste est triée dans l'ordre, une fois par nouvelle tentative de connexion. HOSTNAME peut correspondre à un nom DNS ou une adresse IP. La valeur par défaut de PORT est 1414.	CLIENTRECONNECTHOST S	CRHOSTS
Nom d'hôte	Entrez le nom d'hôte ou l'adresse IP de l'ordinateur qui héberge le gestionnaire de files d'attente éloignées ou, dans le cas d'une connexion directe à un courtier, de l'ordinateur qui héberge le courtier.	HOSTNAME	HOST

Propriété	Explication	Long nom	Nom abrégé
Port	Entrez le numéro de port sur lequel le gestionnaire de files d'attente ou le courtier sont en mode écoute. La valeur par défaut est 1414 si la propriété Transport est définie sur Client; la valeur par défaut est 1506 si la propriété Transport est définie sur Direct ou Direct HTTP.	PORT	-
Nom d'hôte du proxy	Entrez le nom d'hôte du serveur proxy pour établir une connexion directe.	PROXYHOSTNAME	PHOST
Port du proxy	Entrez le numéro de port du serveur proxy pour établir une connexion directe. La valeur par défaut est 443.	PROXYPORT	PPORT
CCSID	Entrez l'identificateur de jeu de caractères codés (CCSID) à utiliser dans les connexions. Pour obtenir des performances optimales, la valeur de cette propriété doit être identique à la valeur de l'attribut <u>CCSID Propriétés de gestionnaire de files d'attente</u> du gestionnaire de files d'attente de base.	CCSID	CCS



Propriété	Explication	Long nom	Nom abrégé
Multidiffusion	<p>Indiquez si les messages sont distribués aux clients de message (MessageConsumer) en mode multidiffusion. Le transport en mode multidiffusion s'applique uniquement aux destinations de rubrique et ne peut être utilisé que lorsque la fabrique de connexions utilise le transport Direct IP. Le transport IP direct n'était pas disponible dans IBM MQ 8.0. Si vous utilisez IBM MQ 8.0, vous pouvez définir le transport IP direct, mais il échoue lorsque vous tentez de créer une connexion.</p> <p>La valeur par défaut est <b>Désactivé</b>. Cela signifie que les messages ne sont pas distribués au client de message en mode multidiffusion.</p> <p>Cliquez sur <b>Activé</b> pour distribuer les messages aux clients de message en mode multidiffusion. La rubrique doit être configurée pour le mode multidiffusion fiable dans le courtier. Cette configuration utilise également une qualité de service fiable.</p>	MULTICAST	MULTI

Propriété	Explication	Long nom	Nom abrégé
	<p>Cliquez sur <b>Fiable</b> pour distribuer des messages aux consommateurs de message en mode multidiffusion avec une qualité de service fiable. La rubrique doit être configurée pour le mode multidiffusion fiable dans le courtier. Si elle ne l'est pas, vous ne pouvez pas créer de client de message pour la rubrique.</p> <p>Cliquez sur <b>Non fiable</b> pour distribuer des messages en mode multidiffusion sans qualité de service fiable. La rubrique doit être configurée pour le mode multidiffusion dans le courtier. La qualité de service fiable n'est pas utilisée, même si la rubrique est configurée pour le mode multidiffusion fiable.</p>		

Propriété	Explication	Long nom	Nom abrégé
Adresse locale	<p>Pour établir une connexion à un gestionnaire de files d'attente, indiquez l'interface de réseau local, le port local (ou la plage de ports locaux), ou les deux. Le canal est lié localement à l'adresse. Utilisez le format <i>ipaddress (low-port, high-port)</i>, où <i>adresseIP</i> correspond à l'adresse IP spécifiée au format IPv4 en notation décimale à point, IPv6 en notation hexadécimale ou au format de nom d'hôte alphanumérique. Par exemple, <i>127.0.0.1</i> définit l'adresse IPv4 avec n'importe quel port ; <i>127.0.0.1(1000)</i> définit l'adresse IPv4 et un port spécifique ; <i>127.0.0.1(1000,2000)</i> définit l'adresse IPv4 et une plage de ports ; <i>(1000)</i> définit un port uniquement. Si vous utilisez une connexion directe à un courtier, cette propriété n'est applicable qu'avec la multidiffusion. Indiquez l'interface de réseau local, une adresse IP ou un nom d'hôte, mais ne précisez aucun numéro de port.</p>	LOCALADDRESS	LA

Propriété	Explication	Long nom	Nom abrégé
Options de connexion	<p>Sélectionnez le mode selon lequel l'application se connecte au gestionnaire de files d'attente.</p> <p>Cliquez sur <b>Standard</b> pour que le type de liaison entre l'application et le gestionnaire de files d'attente dépende de la plateforme d'exécution et de la configuration de celui-ci.</p> <p>Cliquez sur <b>Partagé</b> pour que l'application et le gestionnaire de files d'attente soient exécutés en tant qu'unités d'exécution distinctes mais qu'ils partagent toutefois les ressources.</p> <p>Cliquez sur <b>Isolé</b> pour que l'application et l'agent du gestionnaire de files d'attente local s'exécutent sur des unités d'exécution distinctes.</p> <p>Cliquez sur <b>Raccourci</b> pour que l'application et l'agent du gestionnaire de files d'attente local s'exécutent sur la même unité d'exécution.</p> <p>Cliquez sur <b>Gestionnaire de files d'attente série</b> pour que l'application demande l'utilisation exclusive de la balise de connexion, dans la portée du gestionnaire de files d'attente.</p> <p>Cliquez sur <b>Groupe de partage de files d'attente série</b> pour que l'application demande l'utilisation exclusive de la balise de connexion, dans la portée du groupe de partage de files d'attente auquel le gestionnaire de files d'attente appartient.</p>	CONNOPT	CNOPT

Propriété	Explication	Long nom	Nom abrégé
	<p>Cliquez sur <b>Gestionnaire de files d'attente en mode restreint</b> pour que l'application demande l'utilisation partagée de la balise de connexion mais restreinte à la portée du gestionnaire de files d'attente.</p> <p>. Cliquez sur <b>Groupe de partage de files d'attente en mode restreint</b> pour que l'application demande l'utilisation partagée de la balise de connexion, dans les limites de la portée du groupe de partage de files d'attente auquel le gestionnaire de files d'attente appartient.</p> <p>Les options Standard, Shared, Isolated et Fastpath sont ignorées si l'application JMS se connecte à l'aide d'une connexion client.</p> <p> Les options Shared, Isolated et Fastpath sont ignorées par les gestionnaires de files d'attente IBM MQ for z/OS ; les options Serial queue manager, Serial queue sharing group, Restricted queue manager et Restricted queue sharing group ne sont prises en charge que par les gestionnaires de files d'attente IBM MQ for z/OS .</p>		

Propriété	Explication	Long nom	Nom abrégé
  Balise de connexion	<p>Balise associée par le gestionnaire de files d'attente aux ressources qu'une application, une fois connectée à celui-ci, met à jour dans une unité d'oeuvre. La balise de connexion n'est prise en charge que par les gestionnaires de files d'attente IBM MQ for z/OS.</p>	CONNTAG	CNTAG
Conversations partagées autorisées	<p>Cliquez sur <b>Oui</b> (valeur par défaut) pour indiquer qu'une connexion client peut partager son socket avec d'autres connexions JMS entre le même processus et le même gestionnaire de files d'attente, si les définitions de canal correspondent. Sinon, cliquez sur <b>Non</b>.</p>	SHARECONVALLOWED	SCA



## Page de reconnexion

Propriété	Explication	Long nom	Nom abrégé
Options	<p><b>Ne pas reconnecter</b> L'application ne sera pas reconnectée.</p> <p><b>Reconnecter</b> L'application peut se reconnecter à tout gestionnaire de files d'attente.</p> <p>N'utilisez l'option de reconnexion que s'il n'existe pas d'affinité entre l'application client et le gestionnaire de files d'attente avec lequel elle a établi initialement une connexion.</p> <p><b>Reconnecter au même gestionnaire de files d'attente</b> L'application peut se reconnecter, mais uniquement au gestionnaire de files d'attente auquel elle était connectée.</p> <p>Utilisez cette valeur si un client peut être reconnecté, mais qu'il existe une affinité entre l'application client et le gestionnaire de files d'attente avec lequel elle avait établi une connexion.</p> <p>Choisissez cette valeur si vous souhaitez qu'un client se reconnecte automatiquement à l'instance de secours d'un gestionnaire de files d'attente haute disponibilité.</p> <p>La reconnexion automatique du client n'est pas prise en charge par les classes IBM MQ pour Java.</p>	CLIENTRECONNECTOPTI ONS	CROPT

Propriété	Explication	Long nom	Nom abrégé
Délai d'attente	Intervalle en secondes avant la fin des tentatives de reconnexion. La valeur par défaut est de 1800 secondes (30 minutes).	CLIENTRECONNECTTIME OUT	CRT

## Page Canaux

Le tableau ci-dessous répertorie les propriétés que vous pouvez définir dans la page **Canaux** de la boîte de dialogue Propriétés de fabrication de connexions. Editez les propriétés de cette page **Canaux** pour configurer le mode de connexion des clients JMS au gestionnaire de files d'attente.

Propriété	Explication	Long nom	Nom abrégé
Canal	Sélectionnez ou entrez le nom du canal de connexion serveur à utiliser pour connecter le client au gestionnaire de files d'attente. Pour utiliser Select pour entrer le nom, vous devez avoir déjà entré une valeur pour la propriété Base Queue Manager sur la page de connexion, et le gestionnaire de files d'attente sélectionné doit être en cours d'exécution. Vous devez définir une valeur pour la propriété Channel ou pour la propriété Client Channel Definition Table URL, mais pas pour les deux.	Canal	CHAN
Adresse URL de la table de définition de canal du client (CDDTURL)	Entrez l'adresse URL (Uniform Resource Locator) qui identifie le nom et l'emplacement du fichier qui contient la table de définitions de canaux client et indique le mode d'accès à ce fichier. Vous devez définir une valeur pour la propriété Channel ou pour la propriété Client Channel Definition Table URL, mais pas pour les deux.	CCDTURL	Table de définition de canal du client (CCDT)

Propriété	Explication	Long nom	Nom abrégé
Compression d'en-tête	Cliquez sur <b>Editer</b> , puis sélectionnez la liste des techniques qu'il est possible d'utiliser pour compresser les données d'en-tête sur une connexion.	COMPHDR	pays d'origine
Compression de message	Cliquez sur <b>Editer</b> , puis sélectionnez la liste des techniques qu'il est possible d'utiliser pour compresser les données de message sur une connexion.	COMPMSG	MC

## Page SSL

Le tableau ci-dessous répertorie les propriétés que vous pouvez définir dans la page **SSL** de la boîte de dialogue Propriétés de fabrication de connexions. Editez les propriétés de la page **SSL** pour configurer les détails TLS permettant de sécuriser les connexions client et les connexions directes au courtier.

Propriété	Explication	Long nom	Nom abrégé
Authentification directe SSL	Pour activer l'authentification TLS pour une connexion directe, cliquez sur <b>Certificat</b> . Pour désactiver l'authentification, l'authentification du nom d'utilisateur et l'authentification du mot de passe, cliquez sur <b>Paramètres de base</b> .	DIRECTAUTH	DAUTH
CipherSuite	Sélectionnez la suite de chiffrement à utiliser pour une connexion TLS. CipherSuite doit correspondre au CipherSpec du canal de connexion serveur spécifié dans la propriété Channel sur la page des canaux. Si vous ne sélectionnez pas de CipherSuite, les propriétés FIPS Required, Certificate Revocation List, Peer Name et Reset Count sont ignorées.	SSLCIPHERSUITE	SCPHS

Propriété	Explication	Long nom	Nom abrégé
Compatibilité FIPS requise	Cliquez sur <b>Oui</b> pour indiquer qu'une connexion TLS doit utiliser une suite de chiffrement prise en charge par le fournisseur IBM Java JSSE FIPS (IBMJSSEFIPS). Cliquez sur <b>Non</b> si la connexion TLS peut utiliser n'importe quelle suite de chiffrement.	SSLFIPSREQUIRED	SFIPS
Liste de révocation de certificat (CRL) SSL	Pour vérifier la révocation de certificat TLS, entrez une liste de serveurs CRL.	SSLCRL	SCRL
Nom d'homologue	Entrez le squelette de <i>nom distinctif</i> correspondant à celui fourni par le gestionnaire de files d'attente. Le nom homologue TLS doit également correspondre au nom homologue TLS du canal de connexion serveur spécifié dans la propriété Channel sur la page des canaux.	SSLPEERNAME	SPEER
Nombre de réinitialisations	Entrez le nombre total d'octets envoyés et reçus par une connexion avant la négociation de la clé confidentielle utilisée pour le chiffrement.	SSLRESETCOUNT	SRC

## Page Exits

Le tableau ci-dessous répertorie les propriétés que vous pouvez définir dans la page **Exits** de la boîte de dialogue Propriétés de fabrication de connexions. Les exits utilisateur sont des modules de code fournis par vos soins, permettant d'exécuter davantage d'opérations sur les données de message (par exemple, le chiffrement ou la compression de données). Editez les propriétés de la page **Exits** pour modifier l'emplacement par défaut des modules de code client qui sont exécutés lorsqu'ils sont appelés.

Propriété	Explication	Long nom	Nom abrégé
Nom d'exit d'émission	Entrez le nom de l'exit d'émission de canal ou la séquence d'exits d'émission à exécuter successivement. Chaque entrée de la liste doit être soit le nom d'une classe qui implémente l'interface Java IBM MQ MQSendExit (pour un exit d'envoi de canal écrit en Java), soit une chaîne au format <i>libraryName (entryPointName)</i> (pour un exit d'envoi de canal non écrit en Java).	SENDEXIT	SDX
Initialisation de l'exit d'émission	Entrez les données utilisateur qui sont transmises aux exits d'émission une fois ceux-ci appelés. Vous pouvez entrer une ou plusieurs données utilisateur séparées par une virgule.	SENDEXITINIT	SDXI
Nom d'exit de réception	Entrez le nom de l'exit de réception de canal ou la séquence d'exits de réception à appeler. Chaque entrée de la liste doit être soit le nom d'une classe qui implémente l'interface Java IBM MQ MQReceiveExit (pour un exit de réception de canal écrit en Java), soit une chaîne au format <i>libraryName (entryPointName)</i> (pour un exit de réception de canal non écrit en Java).	RECEXIT	RCX
Initialisation de l'exit de réception	Entrez les données utilisateur qui sont transmises aux exits de réception une fois ceux-ci appelés. Vous pouvez entrer une ou plusieurs données utilisateur séparées par une virgule.	RECEXITINIT	RCXI

Propriété	Explication	Long nom	Nom abrégé
Nom d'exit de sécurité	Entrez le nom d'une classe qui implémente l'interface Java IBM MQ MQSecurityExit (pour un exit de sécurité de canal écrit en Java) ou une chaîne au format <i>libraryName (entryPointName)</i> (pour un exit de sécurité de canal non écrit en Java).	SECEXIT	SCX
Initialisation de l'exit de sécurité	Entrez les données utilisateur qui sont transmises à l'exit de sécurité une fois celui-ci appelé.	SECEXITINIT	SCXI

## Page Courtier

Le tableau ci-dessous répertorie les propriétés que vous pouvez définir dans la page **Courtier** de la boîte de dialogue Propriétés de fabrique de connexions. Editez les propriétés de la page **Courtier** pour fournir des détails sur le courtier de publication/abonnement.

Propriété	Explication	Long nom	Nom abrégé
File d'attente de messages d'abonnement à un courtier	<p>Vous pouvez utiliser cette propriété dans un client JMS IBM WebSphere MQ 7.0 ou version ultérieure, mais elle n'a aucun impact sur les gestionnaires de files d'attente IBM WebSphere MQ 7.0 ou version ultérieure.</p> <p>Sélectionnez ou entrez le nom de la file d'attente à partir de laquelle les messages d'abonnement non durable sont extraits. La file d'attente par défaut est SYSTEM.JMS.ND.SUBSCRIBER.QUEUE. Pour utiliser Select pour entrer le nom, vous devez avoir sélectionné une valeur pour la propriété Base Queue Manager sur <a href="#">Page Connexion</a>, et le gestionnaire de files d'attente sélectionné doit être en cours d'exécution.</p>	BROKERSUBQ	BSUB

Propriété	Explication	Long nom	Nom abrégé
<p>File d'attente de messages d'abonnement d'un client de connexion à un courtier</p>	<p>Vous pouvez utiliser cette propriété dans un client JMS IBM WebSphere MQ 7.0 ou version ultérieure, mais elle n'a aucun impact sur les gestionnaires de files d'attente IBM WebSphere MQ 7.0 ou version ultérieure.</p> <p>Sélectionnez ou entrez le nom de la file d'attente à partir de laquelle les messages d'abonnement non durable sont extraits pour un client de connexion (ConnectionConsumer). La file d'attente par défaut est SYSTEM.JMS.CC.SUBSCRIBER.QUEUE. Pour utiliser Select pour entrer le nom, vous devez avoir sélectionné une valeur pour la propriété Base Queue Manager sur <a href="#">Page Connexion</a>, et le gestionnaire de files d'attente sélectionné doit être en cours d'exécution.</p> <p>Pour plus d'informations, voir la propriété <a href="#">BROKERSUBQ</a>.</p>	<p>BROKERCCSUBQ</p>	<p>CCSUB</p>

Propriété	Explication	Long nom	Nom abrégé
File d'attente de contrôle du courtier	<p>Vous pouvez utiliser cette propriété dans un client JMS IBM WebSphere MQ 7.0 ou version ultérieure, mais elle n'a aucun impact sur les gestionnaires de files d'attente IBM WebSphere MQ 7.0 ou version ultérieure.</p> <p>Sélectionnez ou entrez le nom de la file d'attente de contrôle du courtier. Pour utiliser Select pour entrer le nom, vous devez avoir sélectionné une valeur pour la propriété <code>Broker Queue Manager</code> sur <a href="#">Page Connexion</a>, et le gestionnaire de files d'attente sélectionné doit être en cours d'exécution.</p>	BROKERCONQ	BCON
Flot de publication	<p>Vous pouvez utiliser cette propriété dans un client JMS IBM WebSphere MQ 7.0 ou version ultérieure, mais elle n'a aucun impact sur les gestionnaires de files d'attente IBM WebSphere MQ 7.0 ou version ultérieure.</p> <p>Sélectionnez ou entrez le nom de la file d'attente dans laquelle les messages publiés sont envoyés (file d'attente de flot). La file d'attente par défaut est <code>SYSTEM.BROKER.DEFAULT.STREAM</code>. Pour utiliser Select pour entrer le nom, vous devez avoir sélectionné une valeur pour la propriété <code>Broker Queue Manager</code> sur <a href="#">Page Connexion</a>, et le gestionnaire de files d'attente sélectionné doit être en cours d'exécution.</p>	BROKERPUBQ	BPUB



Propriété	Explication	Long nom	Nom abrégé
Version Courtier	<p>Vous pouvez utiliser cette propriété dans un client JMS IBM WebSphere MQ 7.0 ou version ultérieure, mais elle n'a aucun impact sur les gestionnaires de files d'attente IBM WebSphere MQ 7.0 ou version ultérieure.</p> <p>Sélectionnez la version du courtier utilisé. Cliquez sur <b>V1</b> pour utiliser un courtier de publication / abonnement IBM MQ ou IBM Integration Bus en mode compatibilité. Il s'agit de la valeur par défaut si la propriété Transport est définie sur Bindings ou Client. Cliquez sur V2 pour utiliser IBM Integration Bus en mode natif ; il s'agit de la valeur par défaut si la propriété Transport est définie sur Direct ou DirectHTTP.</p>	BROKERVER	BVER

Propriété	Explication	Long nom	Nom abrégé
Intervalle d'accusé de réception de publication	<p>Vous pouvez utiliser cette propriété dans un client JMS IBM WebSphere MQ 7.0 ou version ultérieure, mais elle n'a aucun impact sur les gestionnaires de files d'attente IBM WebSphere MQ 7.0 ou version ultérieure.</p> <p>Entrez le nombre de messages publiés par un diffuseur avant que le client IBM MQ JMS demande un accusé de réception du courtier. Si vous diminuez la valeur de cette propriété, le client demande des accusés de réception plus souvent et, par conséquent, les performances du diffuseur de publications diminuent. Si vous augmentez cette valeur, le client observe un délai plus long avant d'émettre une exception sur un échec du courtier. Cette propriété n'est pertinente que si la propriété <code>Transport</code> a la valeur <code>Bindings</code> ou <code>Client</code>. La valeur par défaut est 25.</p>	PUBACKINT	PAI

### Page Files d'attente temporaires

Le tableau ci-dessous répertorie les propriétés que vous pouvez définir dans la page **Files d'attente temporaires** de la boîte de dialogue Propriétés de fabrique de connexions. Editez les propriétés de la page **Files d'attente temporaires** pour indiquer la procédure de définition dynamique des files d'attente temporaires.

Propriété	Explication	Long nom	Nom abrégé
File d'attente modèle temporaire	Sélectionnez ou entrez le nom de la file d'attente modèle à partir de laquelle des files d'attente temporaires JMS sont créées. Pour utiliser Select pour entrer le nom, vous devez avoir sélectionné une valeur pour la propriété Base Queue Manager sur <a href="#">Page Connexion</a> , et le gestionnaire de files d'attente sélectionné doit être en cours d'exécution.	TEMPMODEL	TM
Préfixe de file d'attente temporaire	Entrez le préfixe qui est utilisé pour former le nom d'une file d'attente dynamique IBM MQ. Les règles de formation du préfixe sont identiques à celles pour la formation du contenu de la zone DynamicQName dans un descripteur d'objet IBM MQ (MQOD), mais le dernier caractère non vide doit être un astérisque (*). Si aucune valeur n'est spécifiée pour la propriété, la valeur utilisée est AMQ.*.  Sur les systèmes z/OS, la valeur utilisée est CSQ.*.	TEMPQPREFIX	TQP

## Pages Rubriques temporaires

Le tableau ci-dessous répertorie les propriétés que vous pouvez définir dans la page **Rubriques temporaires** de la boîte de dialogue Propriétés de fabrique de connexions. Editez les propriétés de la page **Rubriques temporaires** pour indiquer la procédure de définition dynamique des rubriques temporaires.

Propriété	Explication	Long nom	Nom abrégé
Préfixe de rubrique temporaire	Entrez le préfixe utilisé pour composer le nom d'une rubrique temporaire. Lors de la création de rubriques temporaires, JMS génère une chaîne de rubrique sous la forme TEMP/TEMPTOPICPREFIX/id_unique ou TEMP/id_unique si cette propriété utilise la valeur par défaut.	TEMPTOPICPREFIX	TTP

### Page Abonné

Le tableau ci-dessous répertorie les propriétés que vous pouvez définir dans la page **Abonné** de la boîte de dialogue Propriétés de fabrication de connexions. Editez les propriétés de la page **Abonné** pour gérer les abonnés et les abonnements.

Propriété	Explication	Long nom	Nom abrégé
Sélection de messages	<p>Vous pouvez utiliser cette propriété dans un client JMS IBM WebSphere MQ 7.0, mais elle n'a aucun impact sur les gestionnaires de files d'attente IBM WebSphere MQ 7.0.</p> <p>Pour indiquer que la sélection de messages est effectuée par l'application client JMS, cliquez sur <b>Client</b>. Pour indiquer que la sélection de messages est effectuée par le courtier, cliquez sur <b>Courtier</b>. Si la propriété <u>Transport de page générale</u> a la valeur <u>Direct</u>, la sélection des messages est toujours effectuée par le courtier et la valeur de la propriété <u>Message Selection</u> est ignorée. La sélection de message par le courtier n'est pas prise en charge lorsque la propriété <u>Broker Version</u> sur la <u>page courtier</u> a la valeur <u>V1</u>.</p>	MSGSELECTION	MSEL

Propriété	Explication	Long nom	Nom abrégé
Abonnements occasionnels	<p>Vous pouvez utiliser cette propriété dans un client JMS IBM WebSphere MQ 7.0, mais elle n'a aucun impact sur les gestionnaires de files d'attente IBM WebSphere MQ 7.0.</p> <p>Cette propriété contrôle les règles d'extraction des messages associées à un objet TopicSubscriber. Pour indiquer que les abonnements reçoivent des messages correspondants fréquents, cliquez sur <b>Non</b>. Pour indiquer que les abonnements reçoivent des messages de correspondance peu fréquents, cliquez sur <b>Oui</b>.</p>	SPARSESUBS	SSUBS

Propriété	Explication	Long nom	Nom abrégé
Espace de stockage d'abonnements	<p>Vous pouvez utiliser cette propriété dans un client JMS IBM WebSphere MQ 7.0, mais elle n'a aucun impact sur les gestionnaires de files d'attente IBM WebSphere MQ 7.0.</p> <p>Sélectionnez l'emplacement où IBM MQ JMS doit stocker les données persistantes associées aux abonnements actifs. Pour stocker les informations sur les abonnements dans les files d'attente SYSTEM.JMS.ADMIN.QUEUE et SYSTEM.JMS.PS.STATUS.QUEUE, cliquez sur <b>File d'attente</b>. Si vous préférez les stocker dans le courtier de publication/abonnement, cliquez sur <b>Courtier</b>. Pour sélectionner dynamiquement un magasin d'abonnements de file d'attente ou de courtier en fonction des niveaux d'édition d'IBM MQ et le courtier de publication/abonnement installé, cliquez sur <b>Migrer</b> qui est sélectionné par défaut. Pour plus d'informations sur les magasins d'abonnements, voir <a href="#">Rédaction de classes IBM MQ pour les applications JMS</a>.</p>	SUBSTORE	SS

Propriété	Explication	Long nom	Nom abrégé
Niveau de nettoyage	<p>Vous pouvez utiliser cette propriété dans un client JMS IBM WebSphere MQ 7.0, mais elle n'a aucun impact sur les gestionnaires de files d'attente IBM WebSphere MQ 7.0.</p> <p>Sélectionnez le niveau de nettoyage des magasins d'abonnement pour lesquels la propriété Subscription Store de page courtier est définie sur Broker ou Migrate.</p>	CLEANUP	CL
Intervalle de nettoyage	<p>Vous pouvez utiliser cette propriété dans un client JMS IBM WebSphere MQ 7.0, mais elle n'a aucun impact sur les gestionnaires de files d'attente IBM WebSphere MQ 7.0.</p> <p>Entrez l'intervalle (en millisecondes) observé entre les exécutions en arrière-plan de l'utilitaire de nettoyage de publication/abonnement.</p>	CLEANUPINT	CLINT
Support des clones	<p>Indiquez si l'exécution simultanée de plusieurs instances d'un même abonné durable est admise. L'activation du support des clones enfreint la spécification JMS 1.1. Pour indiquer l'exécution d'une seule instance à la fois d'un abonné durable, cliquez sur <b>Désactivé</b>. Il s'agit de la valeur par défaut. Pour indiquer que deux instances ou plus d'un même abonné de sujet durable peuvent s'exécuter simultanément, chaque instance s'exécutant dans une machine virtuelle Java distincte (JVM), cliquez sur <b>Activé</b>.</p>	CLONESUPP	CLS

Propriété	Explication	Long nom	Nom abrégé
Intervalle de régénération de statut	<p>Vous pouvez utiliser cette propriété dans un client JMS IBM WebSphere MQ 7.0, mais elle n'a aucun impact sur les gestionnaires de files d'attente IBM WebSphere MQ 7.0.</p> <p>Entrez l'intervalle (en millisecondes) observé entre les régénérations de la transaction à exécution longue qui détecte les cas où un abonné perd sa connexion au gestionnaire de files d'attente. Cette propriété n'est pertinente que si la propriété Subscription Store de page courtier a la valeur Queue. Pour plus d'informations sur les magasins d'abonnements, voir <a href="#">Rédaction de classes IBM MQ pour les applications JMS</a>.</p>	STATREFRESHINT	SRI
Format des caractères génériques	<p>Indiquez la version de syntaxe des caractères génériques à utiliser.</p> <p>Cliquez sur <b>Caractères génériques uniquement</b> pour utiliser exclusivement des caractères génériques (pour la cohérence avec les applications qui utilisaient précédemment la version 1 du courtier, voir la propriété Version Courtier).</p> <p>Cliquez sur <b>Rubriques génériques uniquement</b> pour utiliser les caractères génériques uniquement au niveau des rubriques, ce qui est le cas pour la version 2 du courtier.</p>	WILDCARDFORMAT	WCFMT



## Page Etendu

Le tableau ci-dessous répertorie les propriétés que vous pouvez définir dans la page **Etendu** de la boîte de dialogue Propriétés de fabrique de connexions. Editez les propriétés de la page **Etendu** pour modifier d'autres propriétés de l'objet fabrique de connexions.

Propriété	Explication	Long nom	Nom abrégé
Taille des lots de messages	<p>Vous pouvez utiliser cette propriété dans un client JMS IBM WebSphere MQ 7.0, mais elle n'a aucun impact sur les gestionnaires de files d'attente IBM WebSphere MQ 7.0.</p> <p>Entrez le nombre maximal de messages à extraire d'une file d'attente en un seul paquet en mode de distribution asynchrone. La valeur par défaut est 10.</p>	MSGBATCHSZ	MBS
Conservation des messages	<p>Indiquez si le client de connexion (ConnectionConsumer) conserve les messages indésirables dans la file d'entrée. Pour conserver les messages indésirables dans la file d'entrée, cliquez sur <b>Oui</b>. Pour traiter les messages indésirables selon leurs options de destination, cliquez sur <b>Non</b>.</p>	MSGRETENTION	MRET

Propriété	Explication	Long nom	Nom abrégé
Intervalle de sondage	<p>Vous pouvez utiliser cette propriété dans un client JMS IBM WebSphere MQ 7.0, mais elle n'a aucun impact sur les gestionnaires de files d'attente IBM WebSphere MQ 7.0.</p> <p>Entrez l'intervalle (en millisecondes) au terme duquel, dans une session, chaque programme d'écoute des messages réessaie d'extraire des messages de sa file d'attente lorsque celle-ci ne contient aucun message approprié. La valeur par défaut est 5 000. S'il est fréquent qu'aucun message approprié ne soit disponible pour les programmes d'écoute des messages de la session, augmentez la valeur de la propriété.</p>	POLLINGINT	PINT

Propriété	Explication	Long nom	Nom abrégé
Intervalle de réexamen	<p>Vous pouvez utiliser cette propriété dans un client JMS IBM WebSphere MQ 7.0, mais elle n'a aucun impact sur les gestionnaires de files d'attente IBM WebSphere MQ 7.0.</p> <p>Entrez le délai en millisecondes qui s'écoule avant que le client IBM MQ JMS revienne au début de la file d'attente lors de la recherche d'un message adapté. Lorsqu'un consommateur de message dans le domaine point-à-point utilise un sélecteur de messages pour sélectionner les messages qu'il souhaite recevoir, le client JMS IBM MQ recherche dans la file d'attente IBM MQ les messages appropriés dans la séquence déterminée par la propriété <code>Message Delivery Sequence</code> de la file d'attente (voir <a href="#">Propriétés file d'attente</a>). Lorsque le client détecte un message approprié et qu'il le distribue au destinataire, il reprend la recherche à partir de la position en cours dans la file d'attente pour détecter le message approprié suivant. Il continue la recherche dans la file d'attente jusqu'à ce qu'il atteigne la fin de celle-ci ou jusqu'à ce que l'intervalle de temps en millisecondes (déterminé par la valeur de la propriété) arrive à expiration. Dans les deux cas, il revient au début de la file d'attente pour continuer la recherche, et un nouvel intervalle de temps commence.</p>	RESCANINT	RINT

Propriété	Explication	Long nom	Nom abrégé
Echec en cas de mise au repos	<p>Pour indiquer l'échec des appels à certaines méthodes en cas de mise au repos du gestionnaire de files d'attente, cliquez sur <b>Oui</b>. L'application qui détecte la mise au repos du gestionnaire de files d'attente peut terminer la tâche immédiate qu'elle effectue puis fermer la connexion, permettant ainsi l'arrêt du gestionnaire de files d'attente. Pour indiquer qu'aucun appel de méthode n'échoue car le gestionnaire de files d'attente est à l'état de mise au repos, cliquez sur <b>Non</b>. Si vous cliquez sur <b>Non</b>, une application ne peut pas détecter que le gestionnaire de files d'attente est mis au repos, et il est donc possible que l'application continue à effectuer des opérations sur le gestionnaire de files d'attente et, par conséquent, empêche le gestionnaire de files d'attente de s'arrêter.</p>	FAILIFQUIESCE	FIQ
Réalisation de toutes les extractions dans un point de synchronisation	<p>Pour indiquer que toutes les extractions doivent être réalisées dans un point de synchronisation, cliquez sur <b>Oui</b>. Pour indiquer qu'il n'est pas nécessaire de réaliser toutes les extractions dans un point de synchronisation, cliquez sur <b>Non</b>.</p>	SYNCPOINTALLGETS	SPAG

Propriété	Explication	Long nom	Nom abrégé
Correspondance du client cible	Indiquez si un message de réponse, envoyé à la file d'attente identifiée dans la zone d'en-tête JMSReplyTo d'un message entrant, ne comporte un en-tête MQRFH2 que si le message entrant en contient un. Pour indiquer que si un message entrant ne possède pas d'en-tête MQRFH2, la propriété Target Client de la file d'attente de destination est définie sur MQ, cliquez sur <b>Oui</b> . Si le message entrant possède un en-tête MQRFH2, la propriété Target Client est définie sur JMS à la place. Pour indiquer que la propriété Target Client de la file d'attente de destination est toujours définie sur JMS, cliquez sur <b>Non</b> .	TARGCLIENTMATCHING	TCM
Intervalle de vérification des erreurs asynchrones	Entrez le nombre d'appels d'envois à autoriser entre deux vérifications d'erreurs asynchrones au cours d'une même session JMS non transactionnelle. La valeur minimale est 0 et doit ensuite être un entier positif.	SENDCHECKCOUNT	SCC

### Page Réglage avancé

Le tableau ci-dessous répertorie les propriétés que vous pouvez définir dans la page **Réglage avancé** de la boîte de dialogue Propriétés de fabrique de connexions. Editez les propriétés de la page **Réglage avancé** pour configurer les paramètres avancés. Les paramètres par défaut sont adaptés à la plupart des systèmes.

Propriété	Explication	Long nom	Nom abrégé
Durée du processus	<p>Vous pouvez utiliser cette propriété dans un client JMS IBM WebSphere MQ 7.0, mais elle n'a aucun impact sur les gestionnaires de files d'attente IBM WebSphere MQ 7.0.</p> <p>Pour indiquer qu'un abonné peut ne fournir aucune garantie quant à la rapidité du traitement des messages qu'il reçoit, cliquez sur <b>Inconnu</b> (valeur par défaut). Pour indiquer qu'un abonné garantit le traitement de tout message qu'il reçoit avant de renvoyer le contrôle au client JMS de IBM MQ, cliquez sur <b>Courte</b>.</p>	PROCESSDURATION	PROCDUR

Propriété	Explication	Long nom	Nom abrégé
Publication optimiste	<p>Vous pouvez utiliser cette propriété dans un client JMS IBM WebSphere MQ 7.0, mais elle n'a aucun impact sur les gestionnaires de files d'attente IBM WebSphere MQ 7.0.</p> <p>Pour indiquer que, lorsqu'un diffuseur publie un message, le client IBM MQ JMS ne redonne pas le contrôle au diffuseur tant qu'il n'a pas terminé tout le traitement associé à l'appel et peut signaler le résultat au diffuseur, cliquez sur <b>Non</b> (valeur par défaut). Pour indiquer que lorsqu'un diffuseur de publications publie un message, le client JMS IBM MQ renvoie immédiatement le contrôle à l'éditeur, avant qu'il n'ait terminé tous les traitements associés à l'appel et puisse signaler le résultat à l'éditeur, cliquez sur <b>Oui</b> (le client IBM MQ JMS signale le résultat uniquement lorsque l'éditeur valide le message).</p>	OPTIMISTICPUBLICATIO N	OPTPUB

Propriété	Explication	Long nom	Nom abrégé
Notification de sortie	<p>Vous pouvez utiliser cette propriété dans un client JMS IBM WebSphere MQ 7.0, mais elle n'a aucun impact sur les gestionnaires de files d'attente IBM WebSphere MQ 7.0.</p> <p>Pour indiquer que lorsqu'un diffuseur accuse réception ou valide un message, le client IBM MQ JMS ne redonne pas le contrôle au diffuseur tant qu'il n'a pas terminé tout le traitement associé à l'appel et peut signaler le résultat au diffuseur, cliquez sur <b>Oui</b> (valeur par défaut). Pour indiquer que lorsqu'un abonné reconnaît ou valide un message, le client JMS IBM MQ renvoie immédiatement le contrôle à l'abonné, avant qu'il n'ait terminé l'appel et puisse signaler le résultat à l'abonné, cliquez sur <b>Non</b>.</p>	OUTCOMENOTIFICATION	NOTIFY



Propriété	Explication	Long nom	Nom abrégé
Isolation en réception	<p>Vous pouvez utiliser cette propriété dans un client JMS IBM WebSphere MQ 7.0, mais elle n'a aucun impact sur les gestionnaires de files d'attente IBM WebSphere MQ 7.0.</p> <p>Pour indiquer qu'un abonné ne reçoit que des messages validés dans la file d'attente de souscription, cliquez sur <b>Validé</b> (valeur par défaut). Pour indiquer qu'un abonné peut recevoir des messages non validés dans la file d'attente de souscription, cliquez sur <b>Non validé</b>. La valeur de <code>Uncommitted</code> n'a un effet que si la propriété <code>Process Duration</code> a la valeur <code>Short</code>.</p>	RECEIVEISOLATION	RCVISOL

### Référence associée

«Chaînes des boîtes de dialogue de propriétés», à la page 628

Pour inclure certains caractères dans une chaîne, vous devez ponctuer la chaîne d'une certaine manière.

## Propriétés de destination

Vous pouvez afficher et définir des propriétés de destination dans la boîte de dialogue de propriétés Destination. Les propriétés disponibles dans cette boîte de dialogue dépendent du type de destination.

Les tableaux ci-dessous répertorient toutes les propriétés que vous pouvez définir pour les destinations.

- [Général](#)
- [Traitement des messages](#)
- [Courtier](#)
- [Diffuseurs de publications](#)
- [Consommateurs](#)
- [Etendu](#)

Pour chaque propriété, une brève description indique dans quel cas vous pourriez avoir à la configurer. Les tableaux fournissent également les noms longs et abrégés à utiliser avec l'outil CLI d'administration de JMS. Les propriétés disponibles dans la boîte de dialogue Propriétés dépendent du type de destination ; les destinations de file d'attente comportent des propriétés qui diffèrent de celles des destinations de rubrique. Pour plus d'informations, voir [Configuring JMS objects using the administration tool](#).

## Page Général

Le tableau ci-dessous répertorie les propriétés que vous pouvez définir dans la page **Général** de la boîte de dialogue Propriétés de destination.

Tableau 7. . Propriétés de la page Général			
Propriété	Explication	Long nom	Nom abrégé
Nom	Il s'agit du nom de l'objet.	NOM	
Description	Entrez une description de l'objet.	DESCRIPTION	DECROISSANT
Nom de classe	Indique le nom de classe qui est implémenté par la destination.		
Fournisseur de messagerie	Affiche le transport qui est pris en charge par l'objet de destination et qui peut être IBM MQ ou le transport en temps réel. Le transport en temps réel n'était pas disponible dans IBM MQ 8.0. Si vous utilisez IBM MQ 8.0 , vous pouvez définir le transport en temps réel, mais il échoue lorsque vous tentez de créer une connexion.		
Gestionnaire de files d'attente	Sélectionnez ou entrez le nom du gestionnaire de files d'attente qui héberge la file d'attente de destination.	QMANAGER	QMGR
File d'attente	Sélectionnez le nom de la file d'attente représentée par la destination.	QUEUE	QU
Topic	Entrez le nom de la rubrique que représente cette destination.	TOPIC	TOP

## Page Traitement des messages

Le tableau ci-dessous répertorie les propriétés que vous pouvez définir sur la page **Gestion des messages** de la boîte de dialogue Propriétés de destination. Editez les propriétés de la page **Gestion des messages** pour configurer ce qu'il advient des messages envoyés à la destination.

Tableau 8. . Propriétés de la page Traitement des messages

Propriété	Explication	Long nom	Nom abrégé
Expiration	Indiquez le délai au terme duquel les messages reçus à la destination arrivent à expiration. Pour indiquer que le délai d'expiration peut être défini par l'application client JMS, cliquez sur <b>Application</b> . Pour indiquer l'absence de délai d'expiration, cliquez sur <b>non limité</b> . Sinon, entrez le délai d'expiration en millisecondes.	EXPIRY	EXP
Persistance	Indiquez la persistance des messages envoyés à la destination. Pour indiquer que la persistance peut être définie par l'application client JMS, cliquez sur <b>Application</b> . Pour indiquer que la persistance prend la valeur par défaut de la file d'attente, cliquez sur <b>Valeur par défaut de file d'attente</b> . Pour indiquer que les messages sont persistants, cliquez sur <b>Persistant</b> . Sinon, cliquez sur <b>Non persistant</b> . Pour indiquer que les messages non persistants de la file d'attente ne sont pas supprimés lors du redémarrage du gestionnaire de files d'attente après une mise au repos ou un arrêt immédiat, cliquez sur <b>Elevé</b> (toutefois, les messages non persistants peuvent être supprimés suite à un arrêt préventif ou à un incident).	PERSISTENCE	PER

Tableau 8. . Propriétés de la page Traitement des messages (suite)

Propriété	Explication	Long nom	Nom abrégé
Priorité	Indiquez la priorité des messages envoyés à la destination. Pour indiquer que la priorité est définie par l'application client JMS, cliquez sur <b>Application</b> . Pour indiquer que la priorité prend la valeur par défaut de la file d'attente, cliquez sur <b>Valeur par défaut de la file d'attente</b> . Sinon, entrez la priorité, de 0 à 9.	PRIORITY	PRI
Contexte du message MQMD	<p>Indiquez le contexte lors de l'envoi de messages à une destination. Vous avez le choix entre trois options :</p> <p>Valeur par défaut: L'appel de l'API MQOPEN et la structure MQPMO ne spécifient aucune option de contexte de message explicite. Il s'agit de la valeur par défaut.</p> <p>Définir tout le contexte: l'appel de l'API MQOPEN spécifie l'option de contexte de message MQOO_SET_ALL_CONTEXT et la structure MQPMO spécifie MQPMO_SET_ALL_CONTEXT.</p> <p>Définition du contexte d'identité: l'appel de l'API MQOPEN spécifie l'option de contexte de message MQOO_SET_IDENTITY_CONTEXT et la structure MQPMO spécifie MQPMO_SET_IDENTITY_CONTEXT.</p>	MDMSGCTX	MDCTX

Tableau 8. . Propriétés de la page Traitement des messages (suite)

Propriété	Explication	Long nom	Nom abrégé
Ecriture MQMD activée	<p>Indiquez si une application JMS peut définir les valeurs des zones MQMD. Vous avez le choix entre deux options :</p> <p>Non : Toutes les propriétés JMS_IBM_MQMD* sont ignorées et leurs valeurs ne sont pas copiées dans la structure MQMD sous-jacente. Il s'agit de la valeur par défaut.</p> <p>Oui: Toutes les propriétés JMS_IBM_MQMD* sont traitées. Leurs valeurs sont copiées dans la structure sous-jacente.</p>	MDWRITE	MDW

Tableau 8. . Propriétés de la page Traitement des messages (suite)

Propriété	Explication	Long nom	Nom abrégé
Lecture MQMD activée	<p>Indiquez si une application JMS peut extraire les valeurs des zones MQMD. Vous avez le choix entre deux options :</p> <p>Non : Lors de l'envoi de messages, les propriétés JMS_IBM_MQMD* d'un message d'envoi ne sont pas mises à jour pour refléter les valeurs des zones mises à jour dans MQMD. Lors de la réception de messages, aucune des propriétés JMS_IBM_MQMD* n'est disponible sur un message reçu, même si l'émetteur les a définies partiellement ou intégralement. Il s'agit de la valeur par défaut.</p> <p>Oui : Lors de l'envoi de messages, les propriétés JMS_IBM_MQMD* d'un message envoyé ne sont pas mises à jour pour refléter les valeurs des zones mises à jour dans MQMD, y compris les propriétés que l'expéditeur n'a pas définies explicitement. Lors de la réception de messages, toutes les propriétés JMS_IBM_MQMD* sont disponibles sur un message reçu, y compris celles que l'émetteur n'a pas définies de manière explicite.</p>	MDREAD	MDR

Tableau 8. . Propriétés de la page Traitement des messages (suite)

Propriété	Explication	Long nom	Nom abrégé
Corps du message	<p>Indiquez si une application JMS doit traiter l'en-tête MQRFH2 d'un message IBM MQ comme partie intégrante du corps du message JMS. Vous avez le choix entre trois options :</p> <p>Non spécifié : Lors de l'envoi de messages, IBM MQ classes for JMS génère et inclut ou non un en-tête MQRFH2, suivant la valeur de WMQ_TARGET_CLIENT. Lors de la réception de messages, elles agissent comme si la valeur était JMS. Il s'agit de la valeur par défaut.</p> <p>JMS : Lors de l'envoi de messages, IBM MQ classes for JMS génère automatiquement un en-tête MQRFH2 et l'inclut dans le message IBM MQ. Lors de la réception de messages, IBM MQ classes for JMS définit les propriétés des messages JMS en fonction des valeurs de l'en-tête MQRFH2 (s'il en existe un). Il ne présente pas l'en-tête MQRFH2 comme partie intégrante du corps du message JMS.</p> <p>MQ: lors de l'envoi de messages, IBM MQ classes for JMS ne génère pas de MQRFH2. Lors de la réception de messages, IBM MQ classes for JMS présente MQRFH2 dans le corps du message JMS.</p>	MSGBODY	MBODY

Tableau 8. . Propriétés de la page Traitement des messages (suite)

Propriété	Explication	Long nom	Nom abrégé
Conversion de réception	Configure l'utilisation de l'option MQGMO_CONVERT. Lors de la demande de messages, sélectionne si la conversion doit être effectuée dans le gestionnaire de files d'attente en spécifiant MQGMO_CONVERT sur MQGET ou dans l'application client.	RECEIVECONVERSION	RCNV
CCSID de réception	CCSID demandé pour convertir le message. Utilisé lorsque IBM MQ classes for JMS demande au gestionnaire de files d'attente d'effectuer une conversion (par exemple en spécifiant WMQ_RECEIVE_CONVERSION_QMGR comme argument de setReceiveConversion). La valeur de cette propriété est le CCSID dans lequel le gestionnaire de files d'attente doit convertir le message. La valeur par défaut est CCSID 1208.	RECEIVECCSID	RCCS

## Page Courtier

Le tableau ci-dessous répertorie les propriétés que vous pouvez définir dans la page **Courtier** de la boîte de dialogue Propriétés de destination. Editez les propriétés de la page **Courtier** pour fournir des détails sur le courtier de publication / abonnement.



Tableau 9. . Propriétés de la page Courtier

Propriété	Explication	Long nom	Nom abrégé
File d'attente d'abonnement durable à un courtier	<p>Vous pouvez utiliser cette propriété dans un client JMS IBM WebSphere MQ 7.0 ou version ultérieure, mais elle n'a aucun impact sur les gestionnaires de files d'attente IBM WebSphere MQ 7.0 ou version ultérieure.</p> <p>Si le gestionnaire de files d'attente auquel se connecte le client JMS est celui utilisé par le courtier d'abonnement et de publications, vous pouvez sélectionner une file d'attente à partir du gestionnaire de files d'attente du courtier. Le gestionnaire sélectionné doit être en cours d'exécution.</p> <p>Sinon, vous devez entrer le nom de la file d'attente à partir de laquelle les messages d'abonnement durable sont extraits. La file d'attente par défaut est SYSTEM.JMS.D.SUBSCRIBER.QUEUE.</p>	BROKERDURSUBQ	BDSUB

Tableau 9. . Propriétés de la page Courtier (suite)

Propriété	Explication	Long nom	Nom abrégé
<p>Fille d'attente de messages d'abonnement durable d'un client de connexion à un courtier</p>	<p>Vous pouvez utiliser cette propriété dans un client JMS IBM WebSphere MQ 7.0 ou version ultérieure, mais elle n'a aucun impact sur les gestionnaires de files d'attente IBM WebSphere MQ 7.0 ou version ultérieure.</p> <p>Si le gestionnaire de files d'attente auquel se connecte le client JMS est celui utilisé par le courtier d'abonnement et de publications, vous pouvez sélectionner une file d'attente à partir du gestionnaire de files d'attente du courtier. Le gestionnaire sélectionné doit être en cours d'exécution.</p> <p>Sinon, vous devez entrer le nom de la file d'attente à partir de laquelle les messages d'abonnement durable sont extraits pour un client de connexion (ConnectionConsumer). La file d'attente par défaut est SYSTEM.JMS.D.CC.SUBSCRIBER.QUEUE.</p>	<p>BROKERCCDURSUBQ</p>	<p>CCDSUB</p>

Tableau 9. . Propriétés de la page Courtier (suite)

Propriété	Explication	Long nom	Nom abrégé
Flot de publication	<p>Vous pouvez utiliser cette propriété dans un client JMS IBM WebSphere MQ 7.0 ou version ultérieure, mais elle n'a aucun impact sur les gestionnaires de files d'attente IBM WebSphere MQ 7.0 ou version ultérieure.</p> <p>Sélectionnez ou entrez le nom de la file d'attente dans laquelle les messages publiés sont envoyés (file d'attente de flot). La file d'attente par défaut est SYSTEM.BROKER.DEFAUL T.STREAM. Pour utiliser Select pour entrer le nom, vous devez avoir sélectionné une valeur pour la propriété Broker Publication Queue Manager et le gestionnaire de files d'attente sélectionné doit être en cours d'exécution.</p>	BROKERPUBQ	BPUB
Gestionnaire de files d'attente de publication du courtier	<p>Sélectionnez ou entrez le nom du gestionnaire de files d'attente propriétaire de la file d'attente dans laquelle les messages publiés sur la rubrique sont envoyés.</p>	BROKERPUBQMGR	BPQM

Tableau 9. . Propriétés de la page Courtier (suite)

Propriété	Explication	Long nom	Nom abrégé
Version Courtier	<p>Vous pouvez utiliser cette propriété dans un client JMS IBM WebSphere MQ 7.0 ou version ultérieure, mais elle n'a aucun impact sur les gestionnaires de files d'attente IBM WebSphere MQ 7.0 ou version ultérieure.</p> <p>Sélectionnez la version du courtier utilisé. Cliquez sur V1 pour utiliser un courtier de publication / abonnement IBM MQ ou IBM Integration Bus en mode compatibilité ; il s'agit de la valeur par défaut si la propriété Transport est définie sur Bindings ou Client. Cliquez sur V2 pour utiliser un courtier de IBM Integration Bus en mode natif ; il s'agit de la valeur par défaut si la propriété Transport est définie sur Direct ou DirectHTTP.</p>	BROKERVER	BVER

### Page Diffuseurs de publications

Le tableau ci-dessous répertorie les propriétés que vous pouvez définir dans la page **Diffuseurs de publications** de la boîte de dialogue Propriétés de destination. Editez les propriétés de la page **Diffuseurs de publications** pour modifier d'autres propriétés de l'objet destination.

Tableau 10. . Propriétés de la page Producteurs

Propriété	Explication	Long nom	Nom abrégé
Autoriser les insertions asynchrones	Indiquez si les expéditeurs de message sont autorisés à utiliser les insertions asynchrones pour envoyer des messages à cette destination. Pour déterminer si les expéditeurs de messages sont autorisés en faisant référence à la définition de file d'attente ou de rubrique, cliquez sur <b>En tant que destination</b> (valeur par défaut). Pour autoriser les insertions asynchrones, cliquez sur <b>Activé</b> ; pour les interdire, cliquez sur <b>Désactivé</b> .	PUTASYNCALLOWED	PAA

### Page Consommateurs

Le tableau ci-dessous répertorie les propriétés que vous pouvez définir sur la page **Consommateurs** de la boîte de dialogue Propriétés de destination. Editez les propriétés de la page **Consommateurs** pour modifier d'autres propriétés de l'objet destination.

Tableau 11. . Propriétés de la page Consommateurs

Propriété	Explication	Long nom	Nom abrégé
Autoriser la lecture anticipée	Indiquez si les consommateurs de message et les navigateurs de files d'attente sont autorisés à effectuer une lecture anticipée pour récupérer les messages non persistants de cette destination dans la mémoire tampon du client avant de les recevoir. Pour déterminer si la lecture anticipée est autorisée conformément à la définition de rubrique ou de file d'attente, cliquez sur <b>Comme destination</b> (valeur par défaut). Pour autoriser la lecture anticipée, cliquez sur <b>Activé</b> ; pour interdire la lecture anticipée, cliquez sur <b>Désactivé</b> .	READAHEADALLOWED	Raa

Tableau 11. . Propriétés de la page Consommateurs (suite)

Propriété	Explication	Long nom	Nom abrégé
Règles de fermeture de la lecture anticipée	<p>Pour les messages distribués à un programme d'écoute asynchrone, indiquez ce que doivent devenir les messages qui se trouvent sur la file d'attente du proxy du client lorsque le consommateur de message est fermé. Pour indiquer que tous les messages de la file d'attente du proxy client soient remis au programme d'écoute des messages (MessageListener) de l'application avant d'être renvoyés, cliquez sur <b>Distribution de toutes les règles</b> (valeur par défaut). Pour que l'appel du programme d'écoute de messages actuel s'arrête simplement avant le renvoi (en ignorant éventuellement d'autres messages sur la file d'attente du proxy client), cliquez sur <b>Distribution des règles actuelles</b>.</p>	READAHEADCLOSEPOLICY	RACP

Tableau 11. . Propriétés de la page Consommateurs (suite)

Propriété	Explication	Long nom	Nom abrégé
Format des caractères génériques	<p>Indiquez la version de syntaxe des caractères génériques à utiliser.</p> <p>Cliquez sur <b>Caractères génériques uniquement</b> pour utiliser exclusivement des caractères génériques (pour la cohérence avec les applications qui utilisaient précédemment la version 1 du courtier, voir la propriété Version Courtier).</p> <p>Cliquez sur <b>Rubriques génériques uniquement</b> pour utiliser les caractères génériques uniquement au niveau des rubriques, ce qui est le cas pour la version 2 du courtier.</p>	WILDCARDFORMAT	WCFMT

## Page Etendu

Le tableau ci-dessous répertorie les propriétés que vous pouvez définir dans la page **Etendu** de la boîte de dialogue Propriétés de destination. Editez les propriétés de la page **Etendu** pour modifier d'autres propriétés de l'objet destination.

Tableau 12. . Propriétés de la page Etendu

Propriété	Explication	Long nom	Nom abrégé
CCSID	Entrez l'identificateur de jeu de caractères codés (CCSID) à utiliser pour les destinations.	CCSID	CCS
Codage	Sélectionnez le schéma de codage utilisé pour la destination. Pour plus d'informations, voir <a href="#">Configuring JMS objects using the administration tool</a> .	ENCODING	ENC

Tableau 12. . Propriétés de la page Etendu (suite)

Propriété	Explication	Long nom	Nom abrégé
Echec en cas de mise au repos	Indiquez si les appels à certaines méthodes doivent échouer si le gestionnaire de files d'attente est au repos. Pour indiquer l'échec des appels à certaines méthodes en cas de mise au repos du gestionnaire de files d'attente, cliquez sur <b>Oui</b> . Cela signifie que si une application détecte la mise au repos du gestionnaire de files d'attente, elle peut terminer la tâche immédiate qu'elle effectue puis fermer la connexion, permettant ainsi l'arrêt du gestionnaire de files d'attente. Pour indiquer qu'aucun appel de méthode n'échoue car le gestionnaire de files d'attente est à l'état de mise au repos, cliquez sur <b>Non</b> . Cela signifie qu'une application ne peut pas détecter que le gestionnaire de files d'attente est mis au repos, et il est donc possible que l'application continue à effectuer des opérations sur le gestionnaire de files d'attente et, par conséquent, empêche le gestionnaire de files d'attente de s'arrêter.	FAILIFQUIESCE	FIQ



Tableau 12. . Propriétés de la page Etendu (suite)

Propriété	Explication	Long nom	Nom abrégé
Multidiffusion	<p>Indiquez si les messages sont distribués aux clients de message (MessageConsumer) en mode multidiffusion. Le transport en mode multidiffusion s'applique uniquement aux destinations de rubrique et ne peut être utilisé que lorsque la fabrique de connexions utilise le transport Direct IP. Le transport IP direct n'était pas disponible dans IBM MQ 8.0. Si vous utilisez IBM MQ 8.0, vous pouvez définir le transport IP direct, mais il échoue lorsque vous tentez de créer une connexion.</p> <p>La valeur par défaut est <b>Comme la fabrique de connexions</b>, ce qui signifie que la valeur de la propriété Multidiffusion de la fabrique de connexions est utilisée.</p> <p>Cliquez sur <b>Activé</b> pour distribuer les messages au consommateur de message qui utilise le transport multidiffusion. La rubrique doit être configurée pour le mode multidiffusion fiable dans le courtier. Cette configuration utilise également une qualité de service fiable.</p>	MULTICAST	MCAST

Tableau 12. . Propriétés de la page Etendu (suite)

Propriété	Explication	Long nom	Nom abrégé
Multidiffusion (continue)	<p>Cliquez sur <b>Fiable</b> pour distribuer des messages aux clients de message en mode multidiffusion avec une qualité de service fiable. La rubrique doit être configurée pour le mode multidiffusion fiable dans le courtier. Si elle ne l'est pas, vous ne pouvez pas créer de client de message pour cette rubrique.</p> <p>Cliquez sur <b>Non fiable</b> pour distribuer des messages en mode multidiffusion mais sans qualité de service fiable. La rubrique doit être configurée pour le mode multidiffusion dans le courtier. La qualité de service fiable n'est pas utilisée, même si la rubrique est configurée pour le mode multidiffusion fiable.</p>	MULTICAST	MCAST
Client cible	<p>Pour indiquer que la cible du message est une application JMS, cliquez sur <b>JMS</b>.</p> <p>Cliquez sur <b>MQ</b> pour indiquer que la cible du message est une application IBM MQ non-JMS.</p>	TARGCLIENT	TC

Tableau 12. . Propriétés de la page Etendu (suite)

Propriété	Explication	Long nom	Nom abrégé
<p>Style de destination ReplyTo</p>	<p>Spécifiez le format de la zone JMSReplyTo.</p> <p>Cliquez sur <b>Par défaut</b> pour utiliser la valeur par défaut. La valeur par défaut est équivalente aux informations de la RFH2, sauf si la propriété système JVM a été définie.</p> <p>Cliquez sur <b>MQMD</b> pour utiliser la valeur fournie dans le MQMD. Vous remplissez ainsi la zone de gestionnaire de files d'attente avec la valeur provenant du MQMD.</p> <p>Pour utiliser la valeur fournie dans l'en-tête RFH2, cliquez sur <b>RFH2</b>. Si l'application d'envoi a défini une valeur JMSReplyTo, cette valeur sera utilisée.</p>	<p>REPLYTOSTYLE</p>	<p>RTOST</p>
<p>Conversion de réception</p>	<p>Configure l'utilisation de l'option MQGMO_CONVERT. Lors de la demande de messages, sélectionne si la conversion doit être effectuée dans le gestionnaire de files d'attente en spécifiant MQGMO_CONVERT sur MQGET ou dans l'application client.</p>	<p>RECEIVECONVERSION</p>	<p>RCNV</p>

Tableau 12. . Propriétés de la page Etendu (suite)

Propriété	Explication	Long nom	Nom abrégé
CCSID de réception	CCSID demandé pour la conversion du message. Utilisé lorsque IBM MQ classes for JMS demande au gestionnaire de files d'attente d'effectuer une conversion (par exemple en spécifiant WMQ_RECEIVE_CONVERSION_QMGR comme argument de setReceiveConversion). La valeur de cette propriété est le CCSID dans lequel le gestionnaire de files d'attente doit convertir le message. La valeur par défaut est CCSID 1208.	RECEIVECCSID	RCCS

### Concepts associés

«Destinations JMS (files d'attente et rubriques)», à la page 207

Une destination JMS est un objet (une file d'attente JMS ou une rubrique JMS) qui représente la cible des messages que le client génère et la source des messages qu'il consomme. Les destinations représentent des files d'attente en mode point-à-point et des rubriques en mode publication/abonnement.

«Rubriques», à la page 21

Une rubrique identifie le sujet d'une publication. Une rubrique est une chaîne de caractères décrivant l'objet des informations publiées dans un message de publication/abonnement. En tant qu'abonné, vous pouvez indiquer une rubrique ou une série de rubriques à l'aide de caractères génériques pour recevoir les informations dont vous avez besoin.

### Référence associée

«Chaînes des boîtes de dialogue de propriétés», à la page 628

Pour inclure certains caractères dans une chaîne, vous devez ponctuer la chaîne d'une certaine manière.

«Propriétés de file d'attente IBM MQ», à la page 409

Les propriétés que vous pouvez définir pour une file d'attente dépendent du type de la file d'attente. Différents types de file d'attente IBM MQ possèdent différentes propriétés. Certaines propriétés ne s'appliquent pas à tous les types de file d'attente ; d'autres sont propres aux files d'attente de cluster et d'autres encore aux files d'attente z/OS.

«Propriétés de rubrique», à la page 446

Une rubrique IBM MQ est un objet IBM MQ qui identifie le sujet d'une publication. Vous pouvez définir des propriétés pour des rubriques. Certaines propriétés de rubrique sont spécifiques aux rubriques z/OS. D'autres ne peuvent être modifiées que si vous créez une rubrique. Vous ne pouvez pas modifier ces propriétés après avoir créé la rubrique IBM MQ.

## Attributs d'état

Dans IBM MQ Explorer, vous pouvez visualiser le statut en cours des objets IBM MQ. Par exemple, vous pouvez savoir si un canal fonctionne ou quand le dernier message a été placé sur une certaine file d'attente. Vous pouvez également afficher le statut enregistré d'un canal.

Les rubriques ci-après répertorient tous les attributs de statut des objets IBM MQ. Pour chaque attribut, une description indique les informations qu'il contient.

- [Gestionnaires de files d'attente](#)
- [Moteurs de publication/abonnement du gestionnaire de files d'attente](#)
- [Files d'attente](#)
- [Rubriques](#)
- [Abonnements](#)
- [Abonnés à une rubrique](#)
- [Diffuseurs de rubriques](#)
- [Canaux](#)
- [Programmes d'écoute](#)
- [Services personnalisés](#)
-  [Unité de couplage](#)
- [«Affichage des attributs de statut de service SMDS», à la page 627](#)

### Tâches associées

[«Affichage de l'état des objets», à la page 201](#)

Vous pouvez afficher le statut en cours d'un objet dans IBM MQ Explorer. Pour les canaux IBM MQ, vous pouvez également afficher le statut enregistré.

## Attributs de statut de gestionnaire de files d'attente

Attributs de statut des gestionnaires de files d'attente multiplateformes et des gestionnaires de files d'attente z/OS.

### Attributs de statut de gestionnaire de files d'attente multiplateforme



Le tableau ci-dessous répertorie les attributs de statut des gestionnaires de files d'attente multiplateformes et fournit également le paramètre MQSC équivalent pour la commande DISPLAY QMSTATUS. Pour plus d'informations sur les commandes MQSC, voir [Administration à l'aide de commandes MQSC](#).

<i>Tableau 13. Attributs de statut de gestionnaire de files d'attente multiplateforme</i>		
<b>Attribut</b>	<b>Explication</b>	<b>Paramètre MQSC</b>
Nom gest. de files	Nom du gestionnaire de files d'attente.	
Etat de gestionnaire de files d'attente	Statut du gestionnaire de files d'attente, qui peut être : Starting, Running ou Quiescing.	Statut
Nombre de connexions	Nombre actuel de connexions vers le gestionnaire de files d'attente.	CONNS
Statut d'initiateur de canal	Statut de l'initiateur de canal, qui peut être: Stopped, Starting, Running ou Stopping.	CHINIT
Statut de serveur de commandes	Statut du serveur de commandes, qui peut être : Stopped, Starting, Running ou Stopping.	CMDSERV
Description de l'installation	Description de l'installation associée au gestionnaire de files d'attente.	
Nom d'installation	Nom de l'installation associée au gestionnaire de files d'attente.	

Tableau 13. Attributs de statut de gestionnaire de files d'attente multiplateforme (suite)		
Attribut	Explication	Paramètre MQSC
Chemin d'installation	Chemin de l'installation associée au gestionnaire de files d'attente.	
Nom de domaine réservé d'archivage	Nom de domaine réservé aux journaux les plus anciens pour lesquels le gestionnaire de files d'attente attend une notification d'archivage.	ARCHLOG
Taille de l'archive	Espace occupé, en mégaoctets, par les domaines réservés aux journaux qui ne sont plus requis pour la reprise par redémarrage ou la reprise sur incident lié au support, mais qui sont en attente d'archivage.	ARCHSZ
Nom de domaine réservé aux journaux en cours	Nom de domaine réservé aux journaux en cours d'écriture au moment où vous ouvrez la boîte de dialogue de statut.	CURRLOG
Journal en cours d'utilisation	Pourcentage d'espace des journaux principaux utilisé pour la reprise par redémarrage à ce stade.	LOGINUSE
Utilisation du journal	Estimation en pourcentage de la charge de travail du gestionnaire de files d'attente contenue dans l'espace des journaux principaux.	LOGUTIL
Nom de domaine réservé aux journaux de redémarrage	Nom de domaine réservé aux journaux les plus anciens, requis par le gestionnaire de files d'attente pour exécuter une reprise par redémarrage.	RECLOG
Nom de domaine réservé aux journaux de reprise sur incident	Nom de domaine réservé aux journaux les plus anciens, requis par le gestionnaire de files d'attente pour exécuter une reprise sur incident lié au support.	MEDIALOG
Taille du support	Taille des données de journal requises pour la reprise sur incident lié au support en mégaoctets.	MEDIASZ
Taille de la reprise par redémarrage	Taille des données de journal requises pour la reprise par redémarrage en mégaoctets.	RECSZ
Taille réutilisée	Espace occupé, en mégaoctets, par les domaines réservés aux journaux qui peuvent être réutilisés.	REUSESZ
Chemin du journal	Chemin du journal des événements du gestionnaire de files d'attente. Il est au format suivant :  <pre>installationlocation\WebSphere MQ\log\queuemanager\active\</pre> où <i>emplacement_installation</i> correspond à l'emplacement où IBM MQ est installé, et <i>gestionnaire_files_attente</i> au nom du gestionnaire de files d'attente.	LOGPATH
Date de début	Date à laquelle le gestionnaire de files d'attente a été démarré.	STARTDA
Heure de début	Heure à laquelle le gestionnaire de files d'attente a été démarré.	STARTTI

## Attributs de statut de gestionnaire de files d'attente z/OS



### Initiateur de canal

Le tableau ci-après répertorie les attributs d'état de l'initiateur de canal des gestionnaires de files d'attente z/OS. La commande MQSC équivalente est DISPLAY CHINIT. Pour plus d'informations sur les commandes MQSC, voir [Administration à l'aide de commandes MQSC](#).

<i>Tableau 14. Attributs de statut d'initiateur de canal des gestionnaires de files d'attente z/OS.</i>	
<b>Attribut</b>	<b>Explication</b>
Nom TCP	Nom du système TCP.
Cartes actives	Nombre de sous-tâches de cartes actives.
Cartes actives demandées	Nombre demandé de sous-tâches de carte.
Répartiteurs actifs	Nombre de répartiteurs actifs.
Répartiteurs actifs demandés	Nombre demandé de répartiteurs.
Tâches SSL actives	Nombre de sous-tâches de serveur TLS actives.
Tâches SSL actives demandées	Nombre demandé de sous-tâches de serveur TLS.
Connexions du canal en cours	Nombre de connexions de canal en cours.
Connexions au canal demandées	Nombre demandé de connexions de canal.
Canaux TCP/IP en cours	Nombre de connexions de canal TCP/IP en cours.
Canaux LU6.2 en cours	Nombre de connexions de canal LU6.2 en cours.
Connexions du canal actif	Nombre de connexions de canal actives.
Connexions du canal demandées	Nombre demandé de connexions de canal actives.
Canaux actifs suspendus	Nombre de connexions de canal actives ayant été mises en suspens, en attente de devenir actives, car la limite de canaux actifs a été atteinte.
Canaux actifs démarrés	Nombre de connexions de canal actives ayant démarré.
Canaux actifs arrêtés	Nombre de connexions de canal actives s'étant arrêtées, nécessitant une intervention manuelle.
Relance des canaux actifs	Nombre de connexions de canal actives tentant de se reconnecter suite à une erreur temporaire.
Statut d'initiateur de canal	Statut de l'initiateur de canal, qui peut être: Stopped, Starting, Running ou Stopping.

### **Journal**

Le tableau ci-après répertorie les attributs de statut de journal des gestionnaires de files d'attente z/OS. La commande MQSC équivalente est DISPLAY LOG. Pour plus d'informations sur les commandes MQSC, voir [Administration à l'aide de commandes MQSC](#).

<i>Tableau 15. Attributs de statut de journal des gestionnaires de files d'attente z/OS</i>	
<b>Attribut</b>	<b>Explication</b>
Type de paramètre	Cet attribut indique le type d'information affiché dans le tableau.
Heure de démarrage du gestionnaire de files d'attente	Heure à laquelle le gestionnaire de files d'attente a été démarré.
Date de démarrage du gestionnaire de files d'attente	Date à laquelle le gestionnaire de files d'attente a été démarré.

<i>Tableau 15. Attributs de statut de journal des gestionnaires de files d'attente z/OS (suite)</i>	
<b>Attribut</b>	<b>Explication</b>
Adresse relative en octets du démarrage du gestionnaire de files d'attente	Adresse relative en octets depuis laquelle la journalisation a commencé lorsque le gestionnaire de files d'attente a été démarré.
Adresse relative en octets du journal	Adresse relative en octets de l'enregistrement de journal le plus récemment écrit.
Journalisation suspendue	Indique si la journalisation est en suspens.
Statut de tâche de déchargement	Statut de la tâche de déchargement. <code>Alloc archive</code> signifie que la tâche de déchargement est occupée à allouer l'ensemble de données d'archivage, ce qui peut indiquer qu'une demande de montage de bande est en attente ; <code>Copying BSDS</code> signifie que la tâche de déchargement est occupée à copier l'ensemble de données BSDS ; <code>Busy</code> signifie que la tâche de déchargement est occupée par un autre traitement ; <code>Available</code> signifie que la tâche de déchargement est en attente de travail.
Journaux actifs	Nombre de ensembles de données de journaux actifs.
Journaux actifs complets	Nombre total de ensembles de données de journaux actifs complets qui n'ont pas encore été archivés.

### **Utilisation**

Le tableau ci-après répertorie les attributs de statut d'utilisation des gestionnaires de files d'attente z/OS. Pour chaque attribut, une brève description indique les informations qu'il contient. La commande MQSC équivalente est `DISPLAY USAGE`, qui affiche des informations sur l'état en cours d'un ensemble de pages ou sur les jeux de données de journaux. Pour plus d'informations sur les commandes MQSC, voir [Administration à l'aide de commandes MQSC](#).

<i>Tableau 16. Utilisation des enregistrements des ensembles de données pour les gestionnaires de files d'attente z/OS</i>	
<b>Attribut</b>	<b>Explication</b>
Type d'utilisation	Cet attribut indique le type d'information affiché dans le tableau.
Adresse relative en octets du journal	Adresse relative en octets de l'enregistrement de journal le plus récemment écrit.
Type d'ensemble de données	Type de fichier et situation. <code>Oldest Active UOW</code> signifie que le fichier journal contient l'élément d'adresse relative en octets (RBA) de démarrage de l'unité de travail active la plus ancienne pour le gestionnaire de files d'attente ; <code>Oldest pageset recovery</code> signifie que le fichier journal contient le plus ancien élément RBA de redémarrage d'un ensemble de pages pour le gestionnaire de files d'attente ; <code>Oldest CF struc recovery</code> signifie que le fichier journal contient le LRSN qui correspond à l'heure de la sauvegarde en cours la plus ancienne de toute structure CF dans le groupe de partage de files d'attente.



Tableau 16. Utilisation des enregistrements des ensembles de données pour les gestionnaires de files d'attente z/OS (suite)

Attribut	Explication
LRSN du journal	LRSN (Log Record Sequence Number) de l'enregistrement de journal le plus récemment écrit.
Nom de l'ensemble de données	Nom du fichier.

Tableau 17. Utilisation des enregistrements de pools de mémoire tampon pour les gestionnaires de files d'attente z/OS

Attribut	Explication
Type d'utilisation	Cet attribut indique le type d'information affiché dans le tableau.
ID du pool tampon	ID de pool de mémoire tampon, qui identifie le pool utilisé par l'ensemble de pages.
Tampons définis	Nombre de mémoires tampons définies pour le pool.
Classe de page	Type de pages de mémoire virtuelle utilisé pour la sauvegarde des mémoires tampons dans le pool de mémoire tampon. Les valeurs de la classe de page sont les suivantes : <ul style="list-style-type: none"> <li>• Pages de 4 Ko paginables</li> <li>• Pages de 4 Ko fixes</li> </ul>
Emplacement du pool de mémoire tampon	Informations sur la valeur LOCATION pour les pools de mémoire tampon. Les valeurs possibles pour LOCATION sont : <ul style="list-style-type: none"> <li>• Au-dessus de la barre (stockage de 64 bits)</li> <li>• Au-dessous de la barre (stockage de 31 bits)</li> <li>• Passage au-dessus de la barre (stockage de 64 bits)</li> <li>• Passage au-dessous de la barre (stockage de 31 bits)</li> </ul>
Tampons libres	Nombre de mémoires tampons non utilisées dans le pool.
Tampons libres (%)	Pourcentage de tampons non utilisés dans le pool de mémoire tampon.

Tableau 18. Utilisation des enregistrements des ensembles de pages pour les gestionnaires de files d'attente z/OS

Attribut	Explication
Type d'utilisation	Cet attribut indique le type d'information affiché dans le tableau.

Tableau 18. Utilisation des enregistrements des ensembles de pages pour les gestionnaires de files d'attente z/OS (suite)

Attribut	Explication
Type de détail	Indique comment le gestionnaire de files d'attente étend un ensemble de pages lorsqu'il est proche de la saturation et que des pages supplémentaires sont requises. None signifie qu'aucune extension d'ensemble de pages ne doit avoir lieu. User signifie que la taille d'extension secondaire spécifiée lors de la définition de l'ensemble de pages est utilisée. Si aucune taille de domaine secondaire n'a été indiquée, ou s'il s'agit de zéro, aucune extension d'ensemble de pages dynamique ne peut avoir lieu. System signifie que la taille d'extension secondaire spécifiée lors de la définition de l'ensemble de pages est ignorée. C'est le gestionnaire de files d'attente qui définit une valeur approximativement égale à 10 % de la taille en cours de l'ensemble de pages. La nouvelle taille de domaine est arrondie au cylindre de DASD le plus proche. Si aucune taille de domaine secondaire n'a été indiquée, ou s'il s'agit de zéro, l'extension d'ensemble de pages dynamique peut toujours avoir lieu. Le gestionnaire de files d'attente définit une valeur approximativement égale à 10 % de la taille en cours de l'ensemble de pages. La nouvelle taille de domaine est arrondie en fonction des caractéristiques du DASD. Si la valeur est User ou System, l'extension de l'ensemble de pages se produit lorsque l'espace de la page est utilisé à 90 %, et est exécuté de manière asynchrone dans n'importe quelle autre activité de jeu de pages. Au redémarrage, si un ensemble de pages précédemment utilisé a été remplacé par un fichier de taille inférieure, il est étendu jusqu'à ce qu'il atteigne la taille du fichier précédemment utilisé. Un seul domaine est requis pour atteindre cette taille.
ID d'ensemble de pages	ID de l'ensemble de pages. Nombre facultatif compris entre 00 et 99. Un astérisque seul représente tous les ID d'ensembles de pages.
Pages	Nombre total de pages de 4 Ko dans l'ensemble de pages.
Pages inutilisées	Nombre de pages non utilisées (ensembles de pages disponibles).
Pages contenant des données persistantes	Nombre de pages contenant des données persistantes. Ces pages sont utilisées pour stocker des définitions d'objets et des données de messages persistants.
Pages contenant des données non persistantes	Nombre de pages contenant des données non persistantes. Ces pages sont utilisées pour stocker des définitions d'objets et des données de messages non persistants.
Domaines utilisés au redémarrage	Nombre de domaines utilisés par l'ensemble de pages au redémarrage.

Tableau 18. Utilisation des enregistrements des ensembles de pages pour les gestionnaires de files d'attente z/OS (suite)

Attribut	Explication
Détail du comptage	Nombre de fois où l'ensemble de pages a été étendu dynamiquement depuis le redémarrage. Le nombre d'extensions maximal de l'ensemble de pages est 123, pourvu que suffisamment d'espace soit disponible.
Statut de l'ensemble de pages	Etat en cours de l'ensemble de pages. Available signifie que l'ensemble de pages est disponible ; Defined signifie que l'ensemble de pages a été défini mais n'a jamais été utilisé ; Offline signifie que le jeu de pages n'est actuellement pas accessible par le gestionnaire de files d'attente, par exemple parce que l'ensemble de pages n'a pas été défini sur le gestionnaire de files d'attente ; Not defined signifie que l'ensemble de pages n'est pas défini sur le gestionnaire de files d'attente.
ID du pool tampon	ID de pool de mémoire tampon, qui identifie le pool utilisé par l'ensemble de pages.

Tableau 19. Utilisation des enregistrements de fichiers de messages partagés pour les gestionnaires de files d'attente z/OS

Attribut	Explication
Statut	Statut des enregistrements de fichiers de messages partagés pour le gestionnaire de files d'attente sélectionné.
Structure d'application	Nom de la structure d'application pour le gestionnaire de files d'attente sélectionné.
Messages déchargés	Indique le nombre de messages partagés dans la structure pour laquelle les données de messages ont été stockées dans le fichier appartenant par le gestionnaire de files d'attente.
Nombre total de blocs	Taille totale actuelle des fichiers des blocs logiques, incluant les blocs utilisés pour stocker la mappe d'espace.
Nombre total de blocs de données	Nombre total de blocs dans le fichier pouvant être utilisé pour stocker des données, à l'exception de ceux utilisés pour stocker la mappe d'espace.
Blocs de données utilisés	Nombre de blocs dans le fichier actuellement utilisés (c.-à-d. une ou plusieurs pages de ces blocs contiennent des données de message actives).
Partie utilisée (%)	Pourcentage de blocs de données utilisés par rapport au nombre total de blocs de données.
Taille de bloc (Ko)	Taille de chaque tampon en Ko. Egale à la taille de bloc logique du fichier de messages partagés.
Nombre total de tampons	Nombre de tampons dans le pool

Tableau 19. Utilisation des enregistrements de fichiers de messages partagés pour les gestionnaires de files d'attente z/OS (suite)

Attribut	Explication
Tampons utilisés	Nombre de tampons actuellement utilisés par des demandes pour transférer des données de ou vers le fichier.
Tampons sauvegardés	Nombre de tampons libres mais qui contiennent actuellement des données sauvegardées pour les blocs récemment accédés.
Tampons vides	Nombre de tampons libres et vides. Lorsqu'un tampon est requis, les tampons vides sont utilisés en premier, mais s'il n'existe pas de tampon vide, le tampon sauvegardé ayant été utilisé le moins récemment est vidé avant d'être utilisé.
Lectures sauvegardées (%)	Pourcentage de requêtes de lectures (durant l'intervalle de statistiques en cours) où le bloc en cours s'est trouvé dans un tampon sauvegardé, en évitant de lire les données dans le fichier.
Elément libre le plus bas	Le plus petit nombre de tampons libres durant l'intervalle de statistiques en cours.
Taux d'attente (%)	Pourcentage de demandes d'acquisition d'un tampon qui ont dû attendre avant d'obtenir un tampon libre.

#### Concepts associés

«Gestionnaires de files d'attente», à la page 18

Un gestionnaire de files d'attente fournit des services de messagerie interprogramme aux applications. Lorsque ces dernières utilisent l'interface MQI (Message Queue Interface), elles peuvent effectuer des opérations d'insertion et d'extraction de messages sur les files d'attente. Le gestionnaire de files d'attente garantit la transmission des messages vers la file d'attente appropriée ou leur réacheminement vers un autre gestionnaire de files d'attente.

#### Tâches associées

«Affichage de l'état des objets», à la page 201

Vous pouvez afficher le statut en cours d'un objet dans IBM MQ Explorer. Pour les canaux IBM MQ, vous pouvez également afficher le statut enregistré.

#### Référence associée

«Attributs de statut du moteur de publication/abonnement du gestionnaire de files d'attente», à la page 596

Attributs de statut du moteur de publication/abonnement du gestionnaire de files d'attente.

## Attributs de statut du moteur de publication/abonnement du gestionnaire de files d'attente

Attributs de statut du moteur de publication/abonnement du gestionnaire de files d'attente.

Pour chaque attribut, une brève description indique les informations qu'il contient. Les tableaux indiquent également le paramètre MQSC équivalent. Pour plus d'informations sur les commandes MQSC, voir [Administration à l'aide de commandes MQSC](#).

Le tableau suivant répertorie les attributs de statut de la section Local :		
Attribut	Explication	Paramètre MQSC
Nom gest. de files	Nom du gestionnaire de files d'attente local.	QMNAME
Statut	<p>Etat actuel du moteur de publication/abonnement sur le gestionnaire de files d'attente local. Les valeurs possibles sont les suivantes :</p> <p><b>Active</b>, ce qui signifie que le moteur de publication / d'abonnement et l'interface de publication / abonnement mise en file d'attente sont en cours d'exécution. Il est possible d'effectuer des opérations de publication/abonnement via l'interface MQI et les files d'attente surveillées par l'interface de publication/abonnement en file d'attente.</p> <p><b>Starting</b>, ce qui signifie que le moteur de publication / d'abonnement est en cours d'initialisation et n'est pas encore opérationnel.</p> <p><b>Stopping</b>, ce qui signifie que le moteur de publication / d'abonnement est en cours d'arrêt.</p> <p><b>Compatibility</b> Le moteur de publication / d'abonnement est en cours d'exécution mais l'interface de publication / abonnement en file d'attente n'est pas active. Les messages placés dans les files d'attente gérées par l'interface de publication/abonnement en file d'attente ne seront pas traités.</p> <p><b>Error</b>, ce qui signifie qu'une erreur s'est produite lors de la connexion entre le moteur de publication / d'abonnement et le gestionnaire de files d'attente local. Les journaux d'erreurs contiennent plus d'informations à ce sujet.</p> <p><b>Inactive</b>, ce qui signifie que le moteur de publication / d'abonnement n'est pas actif.</p>	Statut
Nombre d'abonnement	Affiche le nombre total d'abonnements à l'arborescence de rubriques local.	SUBCOUNT
Nombre de rubriques	Affiche le nombre total de noeuds de rubriques dans l'arborescence de rubriques local. Si le nombre augmente, cela peut indiquer qu'un <b>tree life</b> plus court est requis ou qu'une nouvelle conception des rubriques est nécessaire.	TPCOUNT

Le tableau suivant répertorie les attributs de statut de la section Parent :		
Attribut	Explication	Paramètre MQSC
Nom gest. de files	Nom du gestionnaire de files d'attente parent.	QMNAME

Le tableau suivant répertorie les attributs de statut de la section Parent : (suite)		
Attribut	Explication	Paramètre MQSC
Statut	<p>Etat actuel du moteur de publication/abonnement sur le gestionnaire de files d'attente parent. Les valeurs possibles sont les suivantes :</p> <p><b>Active</b>, ce qui signifie que la connexion avec le gestionnaire de files d'attente parent est active.</p> <p><b>Starting</b>, ce qui signifie que le gestionnaire de files d'attente tente de demander qu'un autre gestionnaire de files d'attente devienne son parent.</p> <p><b>Stopping</b>, ce qui signifie que le gestionnaire de files d'attente se déconnecte de son parent.</p> <p><b>Refused</b> ce qui signifie que la connexion a été refusée par le gestionnaire de files d'attente parent. Cela peut être dû à l'existence d'un gestionnaire de files d'attente enfant du même nom.</p> <p><b>Error</b>, ce qui signifie qu'une erreur s'est produite lors de la connexion entre le moteur de publication / d'abonnement et le gestionnaire de files d'attente parent. Les causes possibles sont les suivantes : la file d'attente de transmission n'est pas définie ou l'insertion de la file d'attente de transmission via une opération put est désactivée.</p>	Statut
Nombre d'abonnement	Aucun parent n'est recherché dans des relations de gestionnaire de files d'attente et aucune valeur n'est renvoyée.	SUBCOUNT
Nombre de rubriques	Aucun parent n'est recherché dans des relations de gestionnaire de files d'attente et aucune valeur n'est renvoyée.	TPCOUNT

Le tableau suivant répertorie les attributs de statut de la section Enfants :		
Attribut	Explication	Paramètre MQSC
Nom gest. de files	Nom du gestionnaire de files d'attente enfant.	QMNAME
Statut	<p>Etat actuel du moteur de publication/abonnement sur le gestionnaire de files d'attente enfant. Les valeurs possibles sont les suivantes :</p> <p><b>Active</b>, ce qui signifie que la connexion avec le gestionnaire de files d'attente enfant est active.</p> <p><b>Starting</b>, ce qui signifie qu'un autre gestionnaire de files d'attente tente de demander à ce gestionnaire de files d'attente de devenir son parent.</p> <p><b>Stopping</b>, ce qui signifie que le gestionnaire de files d'attente enfant se déconnecte.</p> <p><b>Error</b>, ce qui signifie qu'une erreur s'est produite lors de la connexion entre le moteur de publication / d'abonnement et le gestionnaire de files d'attente enfant. Les causes possibles sont les suivantes : la file d'attente de transmission n'est pas définie ou l'insertion de la file d'attente de transmission via une opération put est désactivée.</p>	Statut

Le tableau suivant répertorie les attributs de statut de la section Enfants : <i>(suite)</i>		
Attribut	Explication	Paramètre MQSC
Nombre d'abonnement	Aucun enfant n'est recherché dans des relations de gestionnaire de files d'attente et aucune valeur n'est renvoyée.	SUBCOUNT
Nombre de rubriques	Aucun enfant n'est recherché dans des relations de gestionnaire de files d'attente et aucune valeur n'est renvoyée.	TPCOUNT

### Concepts associés

«Gestionnaires de files d'attente», à la page 18

Un gestionnaire de files d'attente fournit des services de messagerie interprogramme aux applications. Lorsque ces dernières utilisent l'interface MQI (Message Queue Interface), elles peuvent effectuer des opérations d'insertion et d'extraction de messages sur les files d'attente. Le gestionnaire de files d'attente garantit la transmission des messages vers la file d'attente appropriée ou leur réacheminement vers un autre gestionnaire de files d'attente.

### Tâches associées

«Affichage de l'état des objets», à la page 201

Vous pouvez afficher le statut en cours d'un objet dans IBM MQ Explorer. Pour les canaux IBM MQ, vous pouvez également afficher le statut enregistré.

### Référence associée

«Attributs de statut de gestionnaire de files d'attente», à la page 589



Attributs de statut des gestionnaires de files d'attente multiplateformes et des gestionnaires de files d'attente z/OS.

## Attributs de statut de la file d'attente







Attributs de statut des files d'attente et des indicateurs accédant aux files d'attente.

Pour chaque attribut, une brève description indique les informations qu'il contient. Ce tableau fournit également le paramètre MQSC équivalent pour la commande DISPLAY QSTATUS. Pour plus d'informations sur les commandes MQSC, voir [Administration à l'aide de commandes MQSC](#).

Attribut	Explication	Paramètre MQSC
Nom de la file d'attente	Nom de la file d'attente.	
Longueur actuelle de la file	Nombre de messages stockés actuellement dans la file d'attente.	CURDEPTH
Nb d'ouvertures en entrée	Nombre d'applications connectées à la file d'attente pour en extraire des messages.	IPPROCS
Nb d'ouvertures en sortie	Nombre d'applications connectées à la file d'attente pour y placer des messages.	OPPROCS
Messages non validés	Indique si des modifications non validées (insertions et extractions) sont en attente sur la file d'attente. S'il reste des modifications non validées, la valeur est un nombre correspondant au nombre de messages non validés qu'il reste (1, 2, 3, 4, 5, etc). Si aucune modification non validée n'est en attente, la valeur est No.  Pour les files d'attente partagées z/OS, la valeur s'applique uniquement au gestionnaire de files d'attente qui génère la réponse. Cette valeur ne s'applique pas à tous les gestionnaires de files d'attente du groupe de partage de files d'attente.	UNCOM

Attribut	Explication	Paramètre MQSC
Nom de domaine réservé aux journaux de reprise sur incident	Nom de domaine réservé aux journaux les plus anciens, requis par la file d'attente pour exécuter une reprise sur incident lié au support.	MEDIALOG
Contrôle des files d'attente	Domaine réservé aux journaux ou récepteur de journaux nécessaire à une reprise sur incident lié au support de la file d'attente. Sur les gestionnaires de files d'attente pour lesquels la consignation circulaire est configurée, cet attribut n'est pas défini. Cet attribut est valide sous AIX, Linux, and Windows.	MONQ
Temps passé en file d'attente	<p>Intervalle, en microsecondes, entre l'insertion de messages sur la file d'attente et leur destruction après lecture. La valeur d'affichage maximale est 999 999 999 ; si l'intervalle dépasse cette valeur, 999 999 999 est affiché. L'intervalle est mesuré à partir du moment où le message est placé dans la file d'attente jusqu'à son retrait définitif par une application et inclut les cas suivants :</p> <ul style="list-style-type: none"> <li>• Heure à laquelle l'application d'insertion a placé le message, et heure à laquelle le message est disponible, par exemple, le message est validé.</li> <li>• Heure à laquelle le message se trouve dans la file d'attente en attente de traitement.</li> </ul> <p>La cellule affiche deux valeurs : une valeur basée sur l'activité récente pendant un court laps de temps et une valeur basée sur l'activité s'étendant sur une période plus longue. Ces valeurs dépendent de la configuration et du comportement de votre système ainsi que de ses niveaux d'activité ; elles permettent de vérifier que votre système fonctionne normalement. Une variation significative dans ces valeurs peut indiquer un problème lié à votre système.  Pour les files d'attente z/OS ayant la disposition Shared, la valeur affichée concerne uniquement les mesures collectées sur ce gestionnaire de files d'attente.</p>	QTIME
Ancienneté du plus ancien message	Ancienneté, en secondes, du plus ancien message de la file d'attente.	MSGAGE
Date de dernière insertion	Date à laquelle le dernier message a été placé dans la file d'attente depuis le démarrage du gestionnaire de files d'attente. Lorsqu'aucune date d'insertion n'est disponible, par exemple, si aucun message n'a été inséré dans la file d'attente depuis le démarrage du gestionnaire de files d'attente, la valeur est à blanc.  Pour les files d'attente z/OS ayant la disposition Shared, la valeur affichée concerne uniquement les mesures collectées sur ce gestionnaire de files d'attente.	LPUTDATE
Heure de dernière insertion	Heure à laquelle le dernier message a été placé dans la file d'attente depuis le démarrage du gestionnaire de files d'attente. Lorsqu'aucune heure d'insertion n'est disponible, par exemple, si aucun message n'a été inséré dans la file d'attente depuis le démarrage du gestionnaire de files d'attente, la valeur est à blanc.  Pour les files d'attente z/OS ayant la disposition Shared, la valeur affichée concerne uniquement les mesures collectées sur ce gestionnaire de files d'attente.	LPUTTIME



Attribut	Explication	Paramètre MQSC
Date de dernière extraction	Date à laquelle le dernier message a été extrait de la file d'attente depuis le démarrage du gestionnaire de files d'attente. Un message visualisé n'a pas valeur de message extrait. Lorsqu'aucune date d'extraction n'est disponible, par exemple, si aucun message n'a été extrait de la file d'attente depuis le démarrage du gestionnaire de files d'attente, la valeur est à blanc.  Pour les files d'attente z/OS ayant la disposition Shared, la valeur affichée concerne uniquement les mesures collectées sur ce gestionnaire de files d'attente.	LGETDATE
Heure de dernière extraction	Heure à laquelle le dernier message a été extrait de la file d'attente depuis le démarrage du gestionnaire de files d'attente. Un message visualisé n'a pas valeur de message extrait. Lorsqu'aucune heure d'extraction n'est disponible, par exemple, si aucun message n'a été extrait de la file d'attente depuis le démarrage du gestionnaire de files d'attente, la valeur est à blanc.  Pour les files d'attente z/OS ayant la disposition Shared, la valeur affichée concerne uniquement les mesures collectées sur ce gestionnaire de files d'attente.	LGETTIME
  Taille actuelle du fichier	Taille actuelle du fichier utilisé par cette file d'attente (en mégaoctets).	CURFSIZE
  Taille de fichier maximale en cours	Taille maximale que le fichier de file d'attente peut atteindre actuellement (en mégaoctets). Cette valeur peut être inférieure à celle configurée pour MAXFSIZE si le fichier de file d'attente n'a pas encore été reconfiguré par le gestionnaire de files d'attente en vue de la prise en charge de fichiers plus volumineux.	CURMAXFS



### Objets de statut du descripteur de file d'attente

Le tableau ci-après répertorie les attributs de statut du gestionnaire de files d'attente, qui figurent dans le second tableau de la boîte de dialogue de statut de la file d'attente.

Attribut	Explication	Paramètre MQSC
Nom de la file d'attente	Nom de la file d'attente.	

Attribut	Explication	Paramètre MQSC
Nom d'application	<p>Chaîne contenant la balise de l'application connectée au gestionnaire de files d'attente. Il peut s'agir de :</p> <ul style="list-style-type: none"> <li>▶ z/OS Nom de travail par lot z/OS</li> <li>• Un ID utilisateur TSO, un APPLID CICS</li> <li>▶ z/OS Nom de région IMS</li> <li>• Nom de travail d'initiateur de canal</li> <li>▶ IBM i Nom de travail IBM i</li> <li>• Processus AIX, Linux, and Windows</li> </ul> <p>Le nom d'application représente le nom du processus ou du travail qui s'est connecté au gestionnaire de files d'attente. Dans le cas où ce processus ou travail est connecté via un canal, le nom d'application représente le processus ou travail distant plutôt que le processus de canal ou le nom de travail local.</p>	APPLTAG
▶ z/OS ▶ z/OS ID processus	Identificateur du processus ayant ouvert la file d'attente. Cet attribut n'est pas valide sur z/OS.	PID
▶ z/OS ▶ z/OS ID d'unité d'exécution	Identificateur de l'unité d'exécution dans le processus d'application ayant ouvert la file d'attente. Un astérisque indique que cette file d'attente a été ouverte avec une connexion partagée. Cet attribut n'est pas valide sur z/OS.	ID transaction
Type d'application	Chaîne indiquant le type d'application connectée au gestionnaire de files d'attente. Batch désigne une application utilisant une connexion par lots ; RRSBATCH signifie une application coordonnée par RRS à l'aide d'une connexion par lots ; CICS signifie une transaction CICS ; IMS signifie une transaction IMS ; CHINIT signifie un initiateur de canal ; System signifie un gestionnaire de files d'attente ; User signifie une application utilisateur.	APPLTYPE
Description de l'application	Chaîne contenant une description de l'application, là où elle est connue et connectée au gestionnaire de files d'attente. Si l'application n'est pas reconnue par le gestionnaire de files d'attente, la description renvoyée est vide. La description de l'application est filtrable (par exemple avec une clause WHERE) pour permettre à un administrateur d'afficher uniquement certaines connexions.	APPLDESC
Accès à la navigation	Montre si l'indicateur fournit un accès en visualisation de la file d'attente. Si le descripteur fournit un accès de visualisation, la valeur est Yes; si le descripteur ne fournit pas d'accès de visualisation, la valeur est No.	BROWSE
Accès en interrogation	Montre si l'indicateur fournit un accès en interrogation de la file d'attente. Si le descripteur fournit un accès d'interrogation, la valeur est Yes; si le descripteur ne fournit pas d'accès d'interrogation, la valeur est No.	INQUIRE

Attribut	Explication	Paramètre MQSC
Accès en entrée	Indique si le descripteur offre un accès en entrée à la file d'attente. No signifie que la file d'attente n'est pas ouverte pour l'entrée ; Shared signifie que la file d'attente est ouverte pour une entrée partagée ; Exclusive signifie que la file d'attente est ouverte pour une entrée exclusive.	Entrée
Accès en sortie	Montre si l'indicateur fournit un accès en entrée à la file d'attente. Si le descripteur fournit un accès en sortie, la valeur est Yes; si le descripteur ne fournit pas d'accès en sortie, la valeur est No.	OUTPUT
Accès en définition	Montre si l'indicateur fournit un accès en définition de la file d'attente. Si le descripteur fournit un accès défini, la valeur est Yes; si le descripteur ne fournit pas l'accès défini, la valeur est No.	SET
ID utilisateur	Identificateur utilisateur associé à l'indicateur.	USERID
Nom du canal	Nom du canal propriétaire de l'indicateur. Si aucun canal n'est associé à l'indicateur, cette valeur est à blanc. Cette valeur est affichée uniquement lorsque l'indicateur appartient à l'initiateur de canal.	Canal
Nom de connexion	Nom de connexion associé au canal propriétaire de l'indicateur. Si aucun canal n'est associé à l'indicateur, cette valeur est à blanc. Cette valeur est affichée uniquement lorsque l'indicateur appartient à l'initiateur de canal.	CONNNAME
Type d'unité d'oeuvre	Type d'unité de récupération vue par le gestionnaire de files d'attente. Il s'agit de l'un des éléments suivants : z/OS CICS(z/OSuniquement) ; XA; z/OS RRS(z/OSuniquement) ; z/OS IMS(z/OSuniquement) ;Queue manager.	URTYPE
ID unité d'oeuvre du gestionnaire de files d'attente	Unité de récupération affectée par le gestionnaire de files d'attente. Il s'agit d'un identificateur de transaction de 8 octets, affiché sous la forme de 16 caractères hexadécimaux. z/OS Sous z/OS, il s'agit d'un journal RBA de 8 octets, affiché sous la forme de 16 caractères hexadécimaux.	QMURID

Attribut	Explication	Paramètre MQSC
Statut asynchrone	<p>Etat du consommateur asynchrone dans ce descripteur d'objet. Il existe cinq valeurs possibles :</p> <p><b>Actif</b> : Un appel MQCB a configuré une fonction de rappel pour traiter des messages de manière asynchrone et le descripteur de connexion a été démarré de sorte que la consommation de message asynchrone peut continuer.</p> <p><b>Inactif</b> : Un appel MQCB a configuré une fonction de rappel pour traiter des messages de manière asynchrone, mais le descripteur de connexion n'a pas été démarré ou a été arrêté ou suspendu de sorte que la consommation de message asynchrone ne peut pas continuer.</p> <p><b>Suspendu</b> : Le rappel de consommation asynchrone a été suspendu de sorte que la consommation asynchrone ne continue pas sur ce descripteur d'objet. Cela peut être dû au fait qu'un appel MQCB avec l'opération MQOP_SUSPEND a été lancé par l'application sur ce descripteur d'objet ou suspendu par le système. S'il a été suspendu par le système, dans le cadre du processus de suspension de la consommation de message asynchrone, la fonction de rappel est appelée avec le code anomalie décrivant l'incident ayant causé la suspension. Ceci est signalé dans la zone Motif de la structure MQCBC transmise à la fonction de rappel. Pour que la consommation de message asynchrone continue, l'application doit émettre un appel MQCB avec le paramètre Opération défini sur MQOP_RESUME.</p>	ASTATE
	<p><b>Suspendu temporairement</b> : Le rappel de consommation asynchrone a été suspendu temporairement par le système de sorte que la consommation de message asynchrone ne continue pas sur ce descripteur d'objet. Dans le cadre du processus de suspension de la consommation de message, la fonction de rappel est appelée avec le code anomalie qui décrit l'incident ayant causé la suspension. Ceci est signalé dans la zone Motif de la structure MQCBC transmise à la fonction de rappel. La fonction de rappel est appelée à nouveau lorsque la consommation de message asynchrone est reprise par le système, une fois que la condition temporaire a été résolue.</p> <p><b>Aucun</b> : Un appel MQCB n'a pas été lancé sur ce descripteur. Aucune consommation de message asynchrone n'est donc configurée sur ce descripteur. Il s'agit de la valeur par défaut.</p>	
ID externe d'unité d'oeuvre	Identificateur de l'unité de récupération externe associé à la connexion. Il s'agit de l'identificateur de reprise connu dans le coordinateur de points de synchronisation externe. Son format est déterminé par la valeur de l'attribut Unit Of Work type.	URID
  ID espace adresse	Un identificateur d'espace adresse de 4 caractères de l'application identifiée par l'attribut Application name. Il distingue les valeurs en double de Application name. Cette valeur s'affiche uniquement lorsque le gestionnaire de files d'attente propriétaire de la file d'attente s'exécute sous z/OSet que l'attribut Application type n'a pas la valeur System.	ID espace adresse

Attribut	Explication	Paramètre MQSC
<p>&gt; z/OS</p> <p>&gt; z/OS</p> <p>Nom de bloc de spécifications de programme</p>	Nom de 8 caractères du bloc de spécifications de programme (PSB) associé à la transaction IMS en cours (z/OS uniquement). Vous pouvez utiliser les attributs Program specification block name et Program specification table ID pour purger la transaction à l'aide des commandes IMS. Une valeur est affichée uniquement lorsque l'attribut Application type a la valeur IMS.	PSBNAME
<p>&gt; z/OS</p> <p>&gt; z/OS</p> <p>ID de table de spécifications de programme</p>	L'identificateur de région de 4 caractères IMS (program specification table - PST) pour la région IMS connectée (z/OS uniquement). Une valeur est affichée uniquement lorsque l'attribut App type a la valeur IMS.	PSTID
<p>&gt; z/OS</p> <p>&gt; z/OS</p> <p>ID de transaction CICS</p>	Identificateur de transaction CICS à 4 caractères (z/OS uniquement). Une valeur est affichée uniquement lorsque l'attribut App type a la valeur CICS.	TRANSID

### Concepts associés

«Files d'attente IBM MQ», à la page 18

Une file d'attente est un conteneur destiné au stockage temporaire de messages. Les applications de gestion connectées au gestionnaire de files d'attente hébergeant la file d'attente peuvent extraire ou insérer des messages sur cette file d'attente.

### Tâches associées

«Affichage de l'état des objets», à la page 201

Vous pouvez afficher le statut en cours d'un objet dans IBM MQ Explorer. Pour les canaux IBM MQ, vous pouvez également afficher le statut enregistré.

## Attributs de statut des rubriques

Attributs de statut des rubriques.

Pour chaque attribut, une brève description indique les informations qu'il contient. Le tableau fournit également le paramètre MQSC équivalent pour la commande DISPLAY TPSTATUS. Pour plus d'informations sur les commandes MQSC, voir [Administration à l'aide de commandes MQSC](#).

Attribut	Explication	Paramètre MQSC
Chaîne de rubrique	<b>Topic String</b> identifie le noeud de rubrique. Elle met en correspondance les informations en provenance d'un diffuseur de publications avec un abonné intéressé par ces informations.	TOPICSTR
Publication	Indique si les publications sont autorisées ou non.	PUB
S'abonner	Indique si les abonnements sont autorisés ou non.	SUB
Abonnements durables	Indique si les abonnements durables sont autorisés ou non.	DURSUB
Priorité par défaut	Affiche la priorité par défaut des messages publiés dans cette rubrique.	DEFPRTY
Persistance par défaut	Affiche la persistance par défaut des messages publiés dans cette rubrique.	DEFPSIST
File d'attente modèle durable	File d'attente modèle gérée pour les abonnements durables.	MDURMDL

Attribut	Explication	Paramètre MQSC
File d'attente modèle non durable	File d'attente modèle gérée pour les abonnements non durables.	MNDURMDL
Type de réponse d'insertion par défaut	<p>Type de réponse par défaut pour les messages insérés par l'opération put. La valeur par défaut est Comme parent. Les deux autres options possibles sont :</p> <p>Synchrone, qui signifie que la réponse est insérée de façon synchrone.</p> <p>Asynchrone, qui signifie que la réponse est insérée de façon asynchrone.</p>	DEFPRESP
Nom de la rubrique d'administration	Les objets de rubrique d'administration sont nécessaires pour pouvoir définir les attributs de certaines parties de l'arborescence des rubriques et pour configurer le contrôle des droits d'accès sur certaines rubriques.	N/A
Nombre d'abonnés	Nombre d'abonnés pour cette chaîne de rubrique, y compris les abonnés durables qui ne sont pas actuellement connectés.	SUBCOUNT
Nombre de diffuseurs de publications	Nombre d'applications actuellement en cours de publication dans la rubrique.	PUBCOUNT
Publication conservée	Indique si la publication est conservée ou non.	MQIACF_RETAINED_PUBLICATION
Distribution de messages non persistants	Méthode de distribution des messages non persistants publiés sur cette rubrique.	NPMGDLV
Distribution de messages persistants	Méthode de distribution des messages persistants publiés sur cette rubrique.	PMSGDLV
Portée de la publication	<p>La portée des publications peut être contrôlée de manière administrative à l'aide de l'attribut de rubrique PUBSCOPE. Cet attribut accepte l'une des 3 valeurs suivantes :</p> <ul style="list-style-type: none"> <li>• Comme parent. Il s'agit de la valeur par défaut. La portée de la publication est identique à celle du gestionnaire de files d'attente parent.</li> <li>• Gestionnaire de files d'attente. La publication n'est distribuée qu'aux abonnés locaux.</li> <li>• Tous. La publication est distribuée aux abonnés locaux et aux abonnés distants par l'intermédiaire de gestionnaires de files d'attente directement connectés.</li> </ul>	PUBSCOPE

Attribut	Explication	Paramètre MQSC
Portée de l'abonnement	<p>La portée des abonnements peut être contrôlée de manière administrative à l'aide de l'attribut de rubrique SUBSCOPE. Cet attribut accepte l'une des 3 valeurs suivantes :</p> <ul style="list-style-type: none"> <li>• Comme parent. Il s'agit de la valeur par défaut. La portée de l'abonnement est identique à celle du gestionnaire de files d'attente parent.</li> <li>• Gestionnaire de files d'attente. L'abonnement reçoit uniquement les publications locales, et les abonnements proxy ne sont pas propagés aux gestionnaires de files d'attente éloignées.</li> <li>• Tous. Un abonnement proxy est propagé aux gestionnaires de files d'attente éloignées, et l'abonné reçoit et les publications locales et distantes.</li> </ul>	SUBSCOPE
Nom du cluster	Nom du cluster auquel la rubrique appartient.	CLUSTER
Utiliser la file d'attente de rebut	<p>Spécifie si la file d'attente de rebut est utilisée lorsque les messages de publication ne peuvent pas être distribués vers leur file d'attente de souscription correcte. Il existe deux valeurs possibles :</p> <ul style="list-style-type: none"> <li>• Non signifie que les messages de publication qui ne peuvent pas être livrés à leur file d'attente de souscription correcte sont considérés comme des échecs d'insertion des messages et le MQPUT de l'application vers une rubrique échoue conformément aux paramètres de <u>Distribution de messages non persistants</u> et <u>Distribution de messages persistants</u>.</li> <li>• Oui signifie que si l'attribut de gestionnaire de files d'attente File d'attente de rebut fournit le nom d'une file d'attente de rebut, il est utilisé. Autrement, cette valeur est identique à celle de Non.</li> </ul>	USEDLQ

### Concepts associés

«Rubriques», à la page 21

Une rubrique identifie le sujet d'une publication. Une rubrique est une chaîne de caractères décrivant l'objet des informations publiées dans un message de publication/abonnement. En tant qu'abonné, vous pouvez indiquer une rubrique ou une série de rubriques à l'aide de caractères génériques pour recevoir les informations dont vous avez besoin.

### Tâches associées

«Affichage de l'état des objets», à la page 201

Vous pouvez afficher le statut en cours d'un objet dans IBM MQ Explorer. Pour les canaux IBM MQ, vous pouvez également afficher le statut enregistré.

### Référence associée

«Attributs d'état», à la page 588

Dans IBM MQ Explorer, vous pouvez visualiser le statut en cours des objets IBM MQ. Par exemple, vous pouvez savoir si un canal fonctionne ou quand le dernier message a été placé sur une certaine file d'attente. Vous pouvez également afficher le statut enregistré d'un canal.

## Attributs de statut des abonnements

Attributs de statut des abonnements.

Pour chaque attribut, une brève description indique les informations qu'il contient. Ce tableau fournit également le paramètre MQSC équivalent pour la commande DISPLAY QSTATUS. Pour plus d'informations sur les commandes MQSC, voir [Administration à l'aide de commandes MQSC](#).

Attribut	Explication	Paramètre MQSC
Nom	Identificateur d'abonnement unique de l'application.	SUB
ID	<b>Identif</b> est affecté par le gestionnaire de files d'attente comme identificateur unique de cet abonnement.	SUBID
Id utilisateur	Identificateur utilisateur associé à l'abonnement.	SUBUSER
Durable	Le paramètre <b>Durable</b> de l'abonnement peut être Oui ou Non. Lorsque <b>Durable</b> est défini sur Oui, les abonnements ne sont pas supprimés lorsque l'application de création ferme son gestionnaire d'abonnement.	DURABLE
Tapez	Le <b>Type</b> de l'abonnement indique comment l'abonnement a été créé. Les types possibles sont :  API: Abonnement créé à l'aide d'une demande <b>MQSUB API</b> .  ADMIN : abonnement créé à l'aide d'une commande <b>DEF SUB MQSC</b> ou <b>PCF</b> . ADMIN est également utilisé pour indiquer qu'un abonnement a été modifié à l'aide d'une commande d'administration.  PROXY : abonnement créé en interne afin d'acheminer les publications au sein d'un réseau de gestionnaires de files d'attente.	SUBTYPE
ID connexion	IDCONN actuellement actif et pour lequel cet abonnement est ouvert. Il permet de détecter les publications locales.	ACTCONN
Date de la reprise	Date de la requête MQSUB s'étant connectée à cet abonnement la plus récente.	RESMDATE
Heure de la reprise	Heure de la requête MQSUB s'étant connectée à cet abonnement la plus récente.	RESMTIME
Date de la dernière publication	Date à laquelle un message a été envoyé pour la dernière fois au destinataire indiqué par l'abonnement.	LMSGDATE
Heure de la dernière publication	Heure à laquelle un message a été envoyé pour la dernière fois au destinataire indiqué par l'abonnement.	LMSGTIME
Nombre de messages	Nombre de messages acheminés vers la destination indiquée par l'abonnement depuis sa création ou depuis le redémarrage du gestionnaire de files d'attente, suivant l'action la plus récente. Ce nombre peut ne pas refléter le nombre total de messages qui sont, ou ont été, à la disposition de l'application concernée. En effet, il peut également inclure des publications partiellement traitées puis annulées par le gestionnaire de files d'attente en raison d'un échec de publication ou des publications effectuées dans le point de synchronisation annulé par l'application de publication.	NUMMSGS



Attribut	Explication	Paramètre MQSC
Indicateur de fiabilité multidiffusion (%)	<p>Indicateur de fiabilité des messages de multidiffusion. Les valeurs sont exprimées en pourcentage. Une valeur de 100 indique que tous les messages sont livrés sans problème. Une valeur inférieure à 100 indique que certains des messages ont été affectés par des problèmes de réseau.</p> <p>Pour déterminer la nature de ces problèmes, vous pouvez activer la génération de messages d'événement, à l'aide du paramètre <b>COMMEV</b> des objets COMMINFO, et examiner les messages d'événement générés. Deux valeurs sont renvoyés :</p> <ul style="list-style-type: none"> <li>• La première valeur est basée sur l'activité récente pendant un court laps de temps.</li> <li>• La seconde valeur est basée sur l'activité au cours d'une période de temps plus longue. Si aucune mesure n'est disponible, les valeurs sont affichées comme vides.</li> </ul>	MCASTREL

### Tâches associées

«Création d'un abonnement», à la page [131](#)

Vous pouvez créer un abonnement à une rubrique pour un gestionnaire de files d'attente IBM WebSphere MQ 7.0 ou version ultérieure.

«Affichage de l'état des objets», à la page [201](#)

Vous pouvez afficher le statut en cours d'un objet dans IBM MQ Explorer. Pour les canaux IBM MQ, vous pouvez également afficher le statut enregistré.

### Référence associée

«Attributs d'état», à la page [588](#)

Dans IBM MQ Explorer, vous pouvez visualiser le statut en cours des objets IBM MQ. Par exemple, vous pouvez savoir si un canal fonctionne ou quand le dernier message a été placé sur une certaine file d'attente. Vous pouvez également afficher le statut enregistré d'un canal.

## Attributs de statut des rubriques pour les abonnés

Pour une rubrique donnée, l'ensemble des attributs qui contiennent les informations de statut des abonnés.

Pour chaque attribut, une brève description indique les informations qu'il contient. Le tableau fournit également le paramètre MQSC équivalent pour la commande DISPLAY TPSTATUS. Pour plus d'informations sur les commandes MQSC, voir [Administration à l'aide de commandes MQSC](#).

Attribut	Explication	Paramètre MQSC
Chaîne de rubrique	<b>Topic String</b> identifie le noeud de rubrique. Elle met en correspondance les informations en provenance d'un diffuseur de publications avec un abonné intéressé par ces informations.	TOPICSTR
ID abonnement	L'identificateur est l'identificateur unique affecté à l'abonnement par le gestionnaire de files d'attente.	SUBID
Utilisateur	Identificateur utilisateur associé à l'abonnement.	SUBUSER
Durable	Indique si les abonnements durables sont autorisés ou non.	DURSUB

Attribut	Explication	Paramètre MQSC
Tapez	<p>Le <b>Type</b> de l'abonnement indique comment l'abonnement a été créé. Les types possibles sont :</p> <p>API: abonnement créé via une demande <b>MQSUB API</b> .</p> <p>ADMIN : abonnement créé via une commande <b>DEF SUB MQSC</b> ou <b>PCF</b>. Le type ADMIN est également utilisé pour indiquer qu'un abonnement a été modifié à l'aide d'une commande d'administration.</p> <p>PROXY : abonnement créé en interne afin d'acheminer les publications au sein d'un réseau de gestionnaires de files d'attente.</p>	SUBTYPE
ID connexion	IDCONN actuellement actif et pour lequel cet abonnement est ouvert. Il permet de détecter les publications locales.	ACTCONN
Date de la reprise	Date de la requête MQSUB s'étant connectée à cet abonnement la plus récente.	RESMDATE
Heure de la reprise	Heure de la requête MQSUB s'étant connectée à cet abonnement la plus récente.	RESMTIME
Nombre de messages	<p>Nombre de messages acheminés vers la destination indiquée par l'abonnement depuis sa création ou depuis le redémarrage du gestionnaire de files d'attente, suivant l'action la plus récente. Ce nombre peut ne pas refléter le nombre total de messages qui sont, ou ont été, à la disposition de l'application concernée. En effet, il peut également inclure des publications partiellement traitées puis annulées par le gestionnaire de files d'attente en raison d'un échec de publication ou des publications effectuées dans le point de synchronisation annulé par l'application de publication.</p>	NUMMSGS
Indicateur de fiabilité multidiffusion (%)	<p>Indicateur de fiabilité des messages de multidiffusion. Les valeurs sont exprimées en pourcentage. Une valeur de 100 indique que tous les messages sont livrés sans problème. Une valeur inférieure à 100 indique que certains des messages ont été affectés par des problèmes de réseau.</p> <p>Pour déterminer la nature de ces problèmes, vous pouvez activer la génération de messages d'événement, à l'aide du paramètre <b>COMMEV</b> des objets COMMINFO, et examiner les messages d'événement générés. Deux valeurs sont renvoyés :</p> <ul style="list-style-type: none"> <li>• La première valeur est basée sur l'activité récente pendant un court laps de temps.</li> <li>• La seconde valeur est basée sur l'activité au cours d'une période de temps plus longue. Si aucune mesure n'est disponible, les valeurs sont affichées comme vides.</li> </ul>	MCASTREL

### Concepts associés

«Rubriques», à la page 21

Une rubrique identifie le sujet d'une publication. Une rubrique est une chaîne de caractères décrivant l'objet des informations publiées dans un message de publication/abonnement. En tant qu'abonné, vous pouvez indiquer une rubrique ou une série de rubriques à l'aide de caractères génériques pour recevoir les informations dont vous avez besoin.

## Tâches associées

«Affichage de l'état des objets», à la page 201

Vous pouvez afficher le statut en cours d'un objet dans IBM MQ Explorer. Pour les canaux IBM MQ, vous pouvez également afficher le statut enregistré.

## Référence associée

«Attributs d'état», à la page 588

Dans IBM MQ Explorer, vous pouvez visualiser le statut en cours des objets IBM MQ. Par exemple, vous pouvez savoir si un canal fonctionne ou quand le dernier message a été placé sur une certaine file d'attente. Vous pouvez également afficher le statut enregistré d'un canal.

«Attributs de statut des rubriques pour les diffuseurs de publications», à la page 611

Pour une rubrique donnée, l'ensemble des attributs qui contiennent les informations de statut des publications.

## Attributs de statut des rubriques pour les diffuseurs de publications

Pour une rubrique donnée, l'ensemble des attributs qui contiennent les informations de statut des publications.

Pour chaque attribut, une brève description indique les informations qu'il contient. Le tableau fournit également le paramètre MQSC équivalent pour la commande DISPLAY TPSTATUS. Pour plus d'informations sur les commandes MQSC, voir [Administration à l'aide de commandes MQSC](#).

Attribut	Explication	Paramètre MQSC
Chaîne de rubrique	<b>Topic String</b> identifie le noeud de rubrique. Elle met en correspondance les informations en provenance d'un diffuseur de publications avec un abonné intéressé par ces informations.	TOPICSTR
Date de la dernière publication	Date à laquelle un message a été envoyé pour la dernière fois au destinataire indiqué par l'abonnement.	LSMGDATE
Heure de la dernière publication	Heure à laquelle un message a été envoyé pour la dernière fois au destinataire indiqué par l'abonnement.	LSMGTIME
Nombre de publications	Nombre d'applications actuellement en cours de publication dans la rubrique.	PUBCOUNT
ID connexion	L'IDCONN actuellement actif et pour lequel un abonnement est ouvert. Il permet de détecter les publications locales.	ACTCONN
Indicateur de fiabilité multidiffusion (%)	<p>Indicateur de fiabilité des messages de multidiffusion. Les valeurs sont exprimées en pourcentage. Une valeur de 100 indique que tous les messages sont livrés sans problème. Une valeur inférieure à 100 indique que certains des messages ont été affectés par des problèmes de réseau.</p> <p>Pour déterminer la nature de ces problèmes, vous pouvez activer la génération de messages d'événement, à l'aide du paramètre <b>COMMEV</b> des objets COMMINFO, et examiner les messages d'événement générés. Deux valeurs sont renvoyés :</p> <ul style="list-style-type: none"><li>• La première valeur est basée sur l'activité récente pendant un court laps de temps.</li><li>• La seconde valeur est basée sur l'activité au cours d'une période de temps plus longue. Si aucune mesure n'est disponible, les valeurs sont affichées comme vides.</li></ul>	MCASTREL

## Concepts associés

«Rubriques», à la page 21

Une rubrique identifie le sujet d'une publication. Une rubrique est une chaîne de caractères décrivant l'objet des informations publiées dans un message de publication/abonnement. En tant qu'abonné, vous pouvez indiquer une rubrique ou une série de rubriques à l'aide de caractères génériques pour recevoir les informations dont vous avez besoin.

### Tâches associées

«Affichage de l'état des objets», à la page 201

Vous pouvez afficher le statut en cours d'un objet dans IBM MQ Explorer. Pour les canaux IBM MQ, vous pouvez également afficher le statut enregistré.

### Référence associée

«Attributs d'état», à la page 588

Dans IBM MQ Explorer, vous pouvez visualiser le statut en cours des objets IBM MQ. Par exemple, vous pouvez savoir si un canal fonctionne ou quand le dernier message a été placé sur une certaine file d'attente. Vous pouvez également afficher le statut enregistré d'un canal.

«Attributs de statut des rubriques pour les abonnés», à la page 609

Pour une rubrique donnée, l'ensemble des attributs qui contiennent les informations de statut des abonnés.

## Propriétés de statut de canal

Affichez les propriétés qui indiquent le statut du canal. Deux vues sont disponibles : le statut en cours et le statut enregistré.

Le statut en cours d'un canal est mis à jour en permanence au fur et à mesure de l'envoi et de la réception de messages. Le statut enregistré d'un canal est mis à jour uniquement dans les cas suivants :

- Pour tous les canaux :
  - Lorsque le canal passe à l'état arrêté ou de tentative de relance ou le quitte.
- Pour un canal émetteur :
  - Avant de demander la confirmation qu'un lot de messages a été reçu ;
  - Lorsque la confirmation est reçue.
- Pour un canal récepteur :
  - Juste avant de confirmer qu'un lot de messages a été reçu.
- Pour un canal de connexion serveur :
  - Aucune donnée n'est sauvegardée.

Par conséquent, un canal qui n'a jamais été actif ne peut pas avoir de statut enregistré. Les propriétés affichées pour le statut enregistré d'un canal constituent un sous-ensemble des propriétés affichées pour le statut d'un canal. Ces propriétés communes sont signalées par un astérisque (\*) dans le tableau ci-après.

Pour chaque propriété, une brève description indique les informations qu'elle contient. Le tableau fournit également le paramètre MQSC équivalent pour la commande DISPLAY CHSTATUS. Pour plus d'informations sur les commandes MQSC, voir [Administration à l'aide de commandes MQSC](#).

Propriété	Explication	Paramètre MQSC
Taille des lots	Taille du lot utilisé pour cette session.	BATCHSZ
Lots	Nombre de lots terminés depuis le démarrage du canal.	BATCHES
Tampons reçus	Nombre de tampons de transmission reçus. Ce paramètre n'inclut que les transmissions permettant de recevoir des informations de contrôle.	BUFSRCVD

<b>Propriété</b>	<b>Explication</b>	<b>Paramètre MQSC</b>
Tampons émis	Nombre de tampons de transmission envoyés. Ce paramètre n'inclut que la transmission permettant d'émettre des informations de contrôle.	BUFSENT
Octets reçus	Nombre d'octets reçus depuis le démarrage du canal. Ce paramètre inclut les informations de contrôle reçues par l'agent MCA.	BYTSRCVD
Octets envoyés	Nombre d'octets émis depuis le démarrage du canal. Ce paramètre inclut les informations de contrôle envoyées par l'agent MCA.	BYTSENT
*Contrôle de canal	Niveau en cours de contrôle de collecte de données pour le canal.	MONCHL
*Nom de canal	Nom de la définition de canal.	Canal
*Statut du canal	Statut du canal, qui peut être Starting, Binding, Initializing, Running, Stopping, Retrying, Paused, Stopped ou Requesting.	Statut
Sous-état du canal	Action en cours d'exécution par le canal.	sous-état
*Type de canal	Le type du canal, qui peut être Sender, Server, Receiver, Requester, Cluster-sender, Cluster-receiver, Server-connection.	CHLTYPE
Taux de compression	Taux de compression atteint, arrondi au pourcentage le plus proche. Cet attribut affiche un indicateur de court terme et un indicateur de long terme. Ces valeurs sont réinitialisées lors de chaque démarrage du canal et sont affichées uniquement lorsque le canal est en cours d'exécution.	COMPRATE
Temps de compression	Durée par message, exprimée en microsecondes, nécessaire à la compression et à la décompression. Cette propriété affiche un indicateur de court terme et un indicateur de long terme. Ces valeurs sont réinitialisées lors de chaque démarrage du canal et sont affichées uniquement lorsque le canal est en cours d'exécution.	COMPTIME
*Nom conn.	Nom de la connexion pour laquelle les informations de statut sont affichées pour le canal.	CONNAME
Conversations en cours	Nombre de conversations actuellement partagées dans une instance de canal client TCP/IP donnée (socket).	Ces informations sont éphémères et ne sont pas associées à un paramètre MQSC.

Propriété	Explication	Paramètre MQSC
*LUWID en cours	ID d'unité d'oeuvre logique associé au lot en cours, pour un canal émetteur ou récepteur. Pour un canal émetteur, lorsque le canal est en attente de validation, il s'agit de la valeur LUWID du lot en attente de validation. Pour une instance de canal sauvegardée, ce paramètre ne comporte des informations intéressantes que si l'instance de canal est en attente de validation. Toutefois, la valeur du paramètre est toujours renvoyée lorsqu'elle est demandée, même si l'instance de canal n'est pas en attente de validation. Elle est mise à jour avec la valeur LUWID du lot suivant, lorsque cette valeur est connue.	CURLUWID
*Messages en cours	Pour un canal émetteur, il s'agit du nombre de messages qui ont été envoyés dans le lot en cours. La valeur est incrémentée à chaque envoi de message. Lorsque le canal est en attente de validation, il s'agit du nombre de messages en attente de validation. Pour une instance de canal sauvegardée, ce paramètre ne comporte des informations intéressantes que si l'instance de canal est en attente de validation. Toutefois, la valeur du paramètre est toujours renvoyée lorsqu'elle est demandée, même si l'instance de canal n'est pas en attente de validation. Pour un canal récepteur, il s'agit du nombre de messages qui ont été reçus dans le lot en cours. Il est incrémenté à chaque réception de message. La valeur est remise à zéro, pour les canaux émetteurs et récepteurs, lorsque le lot est validé.	CURMSGs
*Numéro de séquence en cours	Pour un canal émetteur, il s'agit du numéro de séquence de messages du dernier message envoyé. Il est mis à jour à chaque envoi de message. Lorsque le canal est en attente de validation, il s'agit du numéro de séquence du dernier message du lot en attente de validation. Pour une instance de canal sauvegardée, ce paramètre ne comporte des informations intéressantes que si l'instance de canal est en attente de validation. Toutefois, la valeur du paramètre est toujours renvoyée lorsqu'elle est demandée, même si l'instance de canal n'est pas en attente de validation. Pour un canal récepteur, il s'agit du numéro de séquence du dernier message reçu. Il est mis à jour à chaque réception de message.	CURSEQNO
Temps d'exit	Durée, exprimée en microsecondes, passée par chaque message pour le traitement d'exits utilisateur. La cellule affiche deux valeurs : une valeur basée sur l'activité récente pendant un court laps de temps et une valeur basée sur l'activité s'étendant sur une période plus longue. Ces valeurs dépendent de la configuration et du comportement de votre système ainsi que de ses niveaux d'activité ; elles permettent de vérifier que votre système fonctionne normalement. Une variation significative de ces valeurs peut être le signe d'un incident sur le système. Elles sont réinitialisées lors de chaque démarrage du canal et sont affichées uniquement lorsque le canal est en cours d'exécution.	EXITTIME
Compression d'en-tête	Les données d'en-tête envoyées par le canal sont compressées. Deux valeurs sont affichées : la valeur de compression de données d'en-tête par défaut négociée pour le canal et la valeur de compression de données d'en-tête utilisée pour le dernier message envoyé. Si aucun message n'a été envoyé via le canal, la seconde valeur n'est pas indiquée.	COMPHDR

Propriété	Explication	Paramètre MQSC
Intervalle des pulsations	Intervalle des pulsations utilisé pour cette session.	HBINT
*Etat en attente de validation	Indique si le canal est en attente de validation. Il s'agit uniquement de YES alors que l'agent de transmission de messages d'envoi attend un accusé de réception indiquant qu'un lot de messages qu'il a envoyés a été correctement reçu. NO est indiqué dans tous les autres cas, y compris au cours de la période pendant laquelle des messages sont envoyés, mais avant qu'un accusé de réception n'ait été demandé. Pour un canal récepteur, la valeur est toujours NO.	INDOUBT
Intervalle de signal de présence	<p>Longueur de l'intervalle de signal de présence, comprise entre 0 et 99999. Cette propriété est ignorée si le canal utilise un type de transport autre que TCP ou SPX. La propriété TCP Keep alive doit être définie sur Yes dans la <a href="#">page Canaux des propriétés du gestionnaire de files d'attente</a>.</p> <p> Sur les gestionnaires de files d'attente z/OS, la propriété Keep alive interval indique l'intervalle de maintenance du canal individuel.</p> <p>Sur les gestionnaires de files d'attente sur d'autres plateformes, la propriété Keep alive interval n'est utilisée que si le canal se connecte à un gestionnaire de files d'attente z/OS ; pour utiliser la fonctionnalité fournie par la propriété Keep alive interval, définissez la propriété Keep alive interval sur <b>Auto</b> pour utiliser une valeur basée sur la valeur d'intervalle du signal de présence négocié.</p>	KAINT
*Dernier LUWID	Numéro de la dernière unité d'oeuvre logique ayant été validée par le canal.	LSTLUWID
Date du dernier message	Date à laquelle le dernier message a été envoyé ou l'appel MQI a été traité.	LSTMSGDA
Heure du dernier message	Heure à laquelle le dernier message a été envoyé ou l'appel MQI a été traité. Pour un émetteur ou un serveur, il s'agit de l'heure à laquelle le dernier message (la dernière partie du message, s'il a été divisé) a été envoyé. Pour un demandeur ou un récepteur, il s'agit de l'heure à laquelle le dernier message a été inséré dans la file d'attente cible correspondante. Pour un canal de connexion serveur, il s'agit de l'heure à laquelle le dernier appel MQI a été effectué.	LSTMSGTI
*Dernier numéro de séquence	Numéro du dernier message dans le dernier lot validé par le canal.	LSTSEQNO
Adresse locale	Adresse de communication locale du canal. Sa valeur dépend du type de transfert du canal. Actuellement, seul TCP/IP est pris en charge.	LOCLADDR
Relances longues restantes	Nombre de tentatives de relances longues restantes. Ce paramètre s'applique uniquement aux canaux émetteurs ou serveurs.	LONGRTS

Propriété	Explication	Paramètre MQSC
Nombre maximal de conversations	<p>Disponible uniquement sur les canaux connexion serveur et sur les canaux connexion client. Indique le nombre maximal de conversations pouvant être partagées sur une instance de canal client TCP/IP donnée (socket). Les valeurs possibles sont les suivantes:</p> <p>0 : indique aucun partage de conversations sur un socket TCP/IP. L'instance de canal s'exécute dans un mode précédent à celui d'IBM WebSphere MQ 7.0 Version 7.0, avec :</p> <ul style="list-style-type: none"> <li>• Arrêt de la mise au repos de l'administrateur,</li> <li>• Intervalle des pulsations par lots</li> <li>• Lecture anticipée</li> </ul> <p>1 : indique aucun partage de conversations sur un socket TCP/IP. Les pulsations clients et lectures anticipées sont disponibles, dans un appel MQGET ou non, et la mise au repos de canal est davantage contrôlable.</p> <p>2 - 999999999 : le nombre de conversations partagées. La valeur par défaut est 10.</p> <p>Si la valeur Max de la connexion client ne correspond pas à la valeur Max de la connexion serveur, la valeur la plus basse est utilisée.</p>	SHARECNV (Dans MQSC, ce paramètre s'appelle "Partage des conversations" )
Nom de travail MCA	<p>Nom du travail desservant le canal. Le format dépend de la plateforme :</p> <ul style="list-style-type: none"> <li>• <b>Multi</b> Sous Multiplatforms, il s'agit de la concaténation de l'ID de processus et de l'ID d'unité d'exécution du programme MCA affichés au format hexadécimal.</li> <li>• <b>z/OS</b> Ces informations ne sont pas disponibles sous z/OS.</li> </ul>	JOBNAME
Statut MCA	Statut de l'agent de canal de message, qui est Running ou Not running.	MCASTAT
ID utilisateur MCA	ID utilisateur utilisé par l'agent MCA. Il peut s'agir de l'ID utilisateur défini dans la définition de canal, de l'ID utilisateur par défaut pour les canaux MCA, d'un ID utilisateur indiqué par un exit de sécurité ou, si le canal est de type connexion serveur, d'un ID utilisateur transféré depuis un client.	MCAUSER
Compression de message	Technique utilisée pour comprimer les données de messages envoyés par le canal. Deux valeurs sont affichées : la valeur de compression de données de messages par défaut négociée pour le canal et la valeur de compression de données de messages utilisée pour le dernier message envoyé. Si aucun message n'a été envoyé via le canal, la seconde valeur n'est pas indiquée.	COMPMSG
*Messages	Nombre de messages envoyés ou reçus (ou pour les canaux de connexion serveur, nombre d'appels MQI gérés) depuis le démarrage du canal.	MSGS
Messages disponibles	Nombre de messages mis en file d'attente sur la file d'attente de transmission et pouvant être utilisés par le canal pour des MQGET.	XQMSGSA



Propriété	Explication	Paramètre MQSC
Temps réseau	<p>Temps, affiché en microsecondes, nécessaire à l'envoi d'une demande de fin de lot vers l'extrémité distante du canal et à la réception d'une réponse. Il s'agit de la durée entre l'envoi du dernier message dans un lot et la réception de l'accusé de réception de la fin de lot, moins la durée de traitement de la demande de fin de lot à l'extrémité distante. Deux éléments composent le temps réseau :</p> <ul style="list-style-type: none"> <li>• Heure à laquelle les données circulent sur le réseau.</li> <li>• Retarde à l'extrémité distante, jusqu'à ce que la demande de fin de lot soit traitée. Si le traitement de canal à l'extrémité distante est retardé, par exemple, le traitement relance une insertion, puis le traitement de la demande de fin de lot sera retardée et conduit à une augmentation dans NETTIME.</li> </ul> <p>La cellule affiche deux valeurs : une valeur basée sur l'activité récente pendant un court laps de temps et une valeur basée sur l'activité s'étendant sur une période plus longue. Ces valeurs dépendent de la configuration et du comportement de votre système ainsi que de ses niveaux d'activité ; elles permettent de vérifier que votre système fonctionne normalement. Une variation significative de ces valeurs peut être le signe d'un incident sur le système. Elles sont réinitialisées lors de chaque démarrage du canal et sont affichées uniquement lorsque le canal est en cours d'exécution. Cet attribut s'applique uniquement aux canaux de type émetteur, serveur et émetteur de cluster.</p>	NETTIME
Vitesse msg non persistants	Technique de traitement des messages non persistants utilisée pour cette session.	NPMSPEED
Nom gest. de files	Nom du gestionnaire de files d'attente dans lequel est défini le canal. Pour les canaux de connexion client, il s'agit du nom du gestionnaire de files d'attente auquel une application s'exécutant dans l'environnement client MQI peut demander à se connecter.	QMNAME
Produit distant	Identificateur du produit du partenaire distant. Il s'agit de l'identificateur de produit du code IBM MQ s'exécutant à l'extrémité distante du canal. Cette zone est disponible dans IBM MQ 9.0 et les versions suivantes.	RPRODUCT
Gestionnaire de files d'attente éloignées	Nom du gestionnaire de files d'attente ou nom du groupe de partage de files d'attente du système distant.	NOM DU RQM
Version distante	Version du code IBM MQ exécuté sur l'extrémité distante du canal. Si la version distante est vide, le partenaire distant est à la version 6 ou antérieure.	RVERSION
Protocole de sécurité	Protocole de sécurité actuellement utilisé sur le canal. Défini automatiquement, en fonction de la valeur que vous avez définie pour la propriété de CipherSpec SSL. La valeur peut être NONE, TLSV1, TLSV12, <b>V9.2.0</b> TLSV13.	SECPROT
*Nom d'homologue court	Nom distinctif du gestionnaire de files d'attente ou du client homologue à l'autre extrémité du canal. La longueur maximale étant de 256 caractères, les noms distinctifs plus longs sont tronqués.	SSLPEER

Propriété	Explication	Paramètre MQSC
Relances abrégées restantes	Nombre de tentatives de démarrage en attente de relance courte restantes. Ce paramètre s'applique uniquement aux canaux émetteurs ou serveurs.	SHORTRTS
Nom d'émetteur de certificats SSL	Nom distinctif complet de l'émetteur du certificat distant. L'émetteur est l'autorité de certification qui a émis le certificat. La longueur maximale étant de 256 caractères, les noms distinctifs plus longs sont tronqués.	SSLCERTI
ID utilisateur de certificat SSL	ID utilisateur local associé au certificat distant.	SSLCERTU
Spécification de chiffrement SSL	Nom de la spécification de chiffrement pour une connexion TLS. Les deux extrémités de la définition du canal IBM MQ SSL doivent avoir la même valeur dans la propriété de CipherSpec. Pour plus d'informations, voir <a href="#">la propriété SSLCIPH dans DEFINE CHANNEL</a> .  La valeur de ce paramètre est également utilisée pour définir la valeur de la propriété <a href="#">Protocole de sécurité</a> .	Protocole SSLCIPH
Date de réinitialisation de la clé SSL	Date à laquelle la clé secrète TLS précédente a été réinitialisée. Le nombre de réinitialisations de clé secrète TLS est réinitialisé lorsque l'instance de canal prend fin.  <b>Remarque :</b> Les réinitialisations des clés de TLS 1.3 sont inhérentes à TLS 1.3 et ne sont pas communiquées aux applications. Par conséquent, pour les canaux récepteurs des gestionnaires de file d'attente z/OS, cette valeur ne sera pas définie lorsque le canal communique à l'aide d'une spécification de chiffrement TLS 1.3. Sur les gestionnaires de file d'attente distribués, cette valeur ne sera pas précise, et pourrait même être mise à zéro à chaque extrémité d'un canal, lorsque le canal communique à l'aide d'un CipherSpec TLS 1.3.  Pour plus d'informations, voir <a href="#">Resetting SSL and TLS secret keys</a> .	SSLKEYDA
Heure de réinitialisation de la clé SSL	Heure à laquelle la clé secrète TLS précédente a été réinitialisée. Le nombre de réinitialisations de clé secrète TLS est réinitialisé lorsque l'instance de canal prend fin.  <b>Remarque :</b> Les réinitialisations des clés de TLS 1.3 sont inhérentes à TLS 1.3 et ne sont pas communiquées aux applications. Par conséquent, pour les canaux récepteurs des gestionnaires de file d'attente z/OS, cette valeur ne sera pas définie lorsque le canal communique à l'aide d'une spécification de chiffrement TLS 1.3. Sur les gestionnaires de file d'attente distribués, cette valeur ne sera pas précise, et pourrait même être mise à zéro à chaque extrémité d'un canal, lorsque le canal communique à l'aide d'un CipherSpec TLS 1.3.  Pour plus d'informations, voir <a href="#">Resetting SSL and TLS secret keys</a> .	SSLKEYTI

Propriété	Explication	Paramètre MQSC
Réinitialisations de la clé SSL	<p>Nombre de réinitialisations de clé TLS réussies. Le nombre de réinitialisations de clé secrète TLS est réinitialisé lorsque l'instance de canal prend fin.</p> <p><b>Remarque :</b> Les réinitialisations des clés de TLS 1.3 sont inhérentes à TLS 1.3 et ne sont pas communiquées aux applications. Par conséquent, pour les canaux récepteurs des gestionnaires de file d'attente z/OS, cette valeur ne sera pas définie lorsque le canal communique à l'aide d'une spécification de chiffrement TLS 1.3. Sur les gestionnaires de file d'attente distribués, cette valeur ne sera pas précise, et pourrait même être mise à zéro à chaque extrémité d'un canal, lorsque le canal communique à l'aide d'un CipherSpec TLS 1.3.</p> <p>Pour plus d'informations, voir <a href="#">Resetting SSL and TLS secret keys</a>.</p>	SSLRKEYS
Date de début	Date de démarrage de ce canal (au format aaaa-mm-jj).	Commande CHSTADA
Heure de début	Heure à laquelle ce canal a été démarré (au format hh.mm.ss).	CHSTATI
Arrêt demandé	Indique si une demande d'arrêt d'utilisateur est en attente. La valeur est Yes ou No.	STOPREQ
*File d'attente de transmission	Nom de la file d'attente de transmission pour laquelle les informations de statut sont affichées, pour le canal spécifié.	XMITQ
Taille de lot de transmission	Taille des lots transmis sur le canal. Deux valeurs sont affichées: une valeur basée sur une activité récente sur une courte période de temps et une valeur basée sur une activité sur une période de temps plus longue. Ces valeurs dépendent de la configuration et du comportement de votre système ainsi que de ses niveaux d'activité ; elles permettent de vérifier que votre système fonctionne normalement. Une variation significative de ces valeurs peut indiquer un problème avec votre système. Les valeurs sont réinitialisées chaque fois que le canal est redémarré et s'affichent uniquement lorsque le canal est en cours d'exécution.	XBATCHSZ
Temps en file d'attente de transmission	Durée, en microsecondes, pendant laquelle les messages sont restés dans la file d'attente de transmission avant d'être extraits. Le temps est mesuré à partir du moment où le message est inséré dans la file d'attente de transmission jusqu'à ce qu'il soit extrait pour être envoyé sur le canal et, par conséquent, inclut tout intervalle provoqué par un retard dans l'application d'insertion. La cellule affiche deux valeurs : une valeur basée sur l'activité récente pendant un court laps de temps et une valeur basée sur l'activité s'étendant sur une période plus longue. Ces valeurs dépendent de la configuration et du comportement de votre système ainsi que de ses niveaux d'activité ; elles permettent de vérifier que votre système fonctionne normalement. Une variation significative de ces valeurs peut indiquer un problème avec votre système. Les valeurs sont réinitialisées chaque fois que le canal est démarré et sont affichées uniquement lorsque le canal est en cours d'exécution.	HEURE XQ

### Concepts associés

[«Canaux», à la page 25](#)

IBM MQ peut utiliser trois types différents de canal : un canal de transmission de messages, un canal MQI et un canal AMQP.

### Tâches associées

«Affichage de l'état des objets», à la page 201

Vous pouvez afficher le statut en cours d'un objet dans IBM MQ Explorer. Pour les canaux IBM MQ, vous pouvez également afficher le statut enregistré.

## Attributs de statut de programme d'écoute

Attributs de statut des programmes d'écoute.

Pour chaque attribut, une brève description indique les informations qu'il contient. Ce tableau fournit également le paramètre MQSC équivalent pour la commande DISPLAY LSSTATUS. Pour plus d'informations sur les commandes MQSC, voir [Administration à l'aide de commandes MQSC](#).

Attribut	Explication	Paramètre MQSC
Nom de programme d'écoute.	Nom du programme d'écoute.	
Description	Description du programme d'écoute.	DESCR
Statut de programme d'écoute	Statut en cours du programme d'écoute, qui peut être Running, Startingou Stopping.	Statut
PID	Identificateur de processus du système d'exploitation associé au programme d'écoute.	PID
Nombre de canaux	Nombre actuel de connexions vers le programme d'écoute.	CURCONNS
Date de début	Date à laquelle le programme d'écoute a été démarré.	STARTDA
Heure de début	Heure à laquelle le programme d'écoute a été démarré.	STARTTI

### Concepts associés

«Programmes d'écoute», à la page 29

Un programme d'écoute est un processus IBM MQ qui est à l'écoute des connexions au gestionnaire de files d'attente.

### Tâches associées

«Affichage de l'état des objets», à la page 201

Vous pouvez afficher le statut en cours d'un objet dans IBM MQ Explorer. Pour les canaux IBM MQ, vous pouvez également afficher le statut enregistré.

## Attributs de statut de service

Attributs de statut des services personnalisés.

Pour chaque attribut, une brève description indique les informations qu'il contient. Le tableau fournit également le paramètre MQSC équivalent pour la commande DISPLAY SVSTATUS. Pour plus d'informations sur les commandes MQSC, voir [Administration à l'aide de commandes MQSC](#).

Attribut	Explication	Paramètre MQSC
Nom du service	Nom du service.	
Description	Description du service.	DESCR
Statut de service	Statut en cours du service, qui peut être Running, Startingou Stopping.	Statut

Attribut	Explication	Paramètre MQSC
PID	Identificateur de processus du système d'exploitation associé au service.	PID
Date de début	Date à laquelle le service a été démarré.	STARTDA
Heure de début	Heure à laquelle le service a été démarré.	STARTTI

### Concepts associés

«Services personnalisés», à la page 37

Les services personnalisés sont créés pour exécuter des commandes automatiquement.

### Tâches associées

«Affichage de l'état des objets», à la page 201

Vous pouvez afficher le statut en cours d'un objet dans IBM MQ Explorer. Pour les canaux IBM MQ, vous pouvez également afficher le statut enregistré.

## Attributs de statut de la structure de l'unité de couplage

Attributs de statut des structures d'unités de couplage (CF).

Pour chaque attribut, une brève description indique les informations qu'il contient. Le tableau fournit également le paramètre MQSC équivalent pour la commande DISPLAY CFSTATUS. Pour plus d'informations sur les commandes MQSC, voir [Administration à l'aide de commandes MQSC](#).

### Récapitulatif

Le tableau ci-après répertorie les attributs de la boîte dialogue Statut de récapitulatif, qui affiche les informations de statut récapitulatives pour la structure d'application CF.

Attribut	Explication	Paramètre MQSC
Nom de l'unité de couplage	Nom de la structure CF.	
Tapez	Type d'informations de statut affichées. Summary signifie qu'il s'agit d'informations d'état récapitulatif pour la structure d'application CF ; Connect signifie qu'il s'agit d'informations d'état de connexion pour chaque structure d'application CF pour chaque gestionnaire de files d'attente actif ; Backup signifie qu'il s'agit d'informations d'état de sauvegarde pour chaque structure d'application CF.	TYPE

Attribut	Explication	Paramètre MQSC
Statut	<p>Statut de la structure d'application CF. Si la valeur de Status type est Summary :</p> <ul style="list-style-type: none"> <li>• Active signifie que la structure est active.</li> <li>• Failed signifie que la structure a échoué.</li> <li>• Not Found signifie que la structure n'est pas allouée dans l'unité de couplage, mais qu'elle a été définie sur Db2.</li> <li>• Backup signifie que la structure est en cours de sauvegarde.</li> <li>• Recover signifie que la structure est en cours de récupération.</li> </ul> <p>Si la valeur de Status type est Connect :</p> <ul style="list-style-type: none"> <li>• Active signifie que la structure est active.</li> <li>• Failed signifie que la structure a échoué.</li> <li>• None signifie que la structure n'a jamais été connectée à ce gestionnaire de files d'attente.</li> </ul> <p>Si la valeur de Status type est Backup :</p> <ul style="list-style-type: none"> <li>• Active signifie que la structure est active.</li> <li>• Failed signifie que la structure a échoué.</li> <li>• None signifie que la structure n'a jamais été sauvegardée.</li> <li>• Backup signifie que la structure est en cours de sauvegarde.</li> <li>• In recover signifie que la structure est en cours de récupération.</li> </ul>	Statut
Taille maximale	Taille, en kilooctets, de la structure d'application CF.	SIZEMAX
Taille utilisée	Pourcentage de la structure d'application CF utilisé.	SIZEUSED
Nbre maximal d'entrées	Nombre d'entrées de liste CF définies pour cette structure d'application CF.	ENTSMAX
Nbre d'entrées utilisées	Nombre d'entrées de liste CF définies pour cette structure d'application CF qui sont utilisées.	ENTSUSED
Date de l'échec	Date à laquelle cette structure d'application CF a échoué. Si Status type est Connect, il s'agit de la date à laquelle le gestionnaire de files d'attente a perdu la connectivité à cette structure d'application. Pour les autres valeurs de Status type, il s'agit de la date à laquelle cette structure d'application CF a échoué. Cette valeur est affichée uniquement lorsque la valeur de Status est Failed ou In recover.	FAILDATE
Heure de l'échec	Heure à laquelle cette structure CF a échoué. Si Status type est Connect, c'est l'heure à laquelle le gestionnaire de files d'attente a perdu la connectivité à cette structure d'application. Pour les autres valeurs de Status type, il s'agit de l'heure à laquelle cette structure d'application CF a échoué. Cette valeur est affichée uniquement lorsque la valeur de Status est Failed ou In recover.	FAILTIME

Attribut	Explication	Paramètre MQSC
Utilisation du déchargement	Indique si les données de grands messages déchargés existent potentiellement dans les fichiers de messages partagés, Db2 ou les deux. Si <code>Offload use</code> est <code>None</code> , aucun message volumineux déchargé n'est présent. Dans le cas où <code>Offload use</code> est <code>SMDS</code> , des messages volumineux déchargés peuvent exister dans les fichiers de messages partagés. Où <code>Offload use</code> est <code>DB2</code> , le déchargement peut exister dans Db2. Enfin, si <code>Offload use</code> est <code>Both</code> , les messages volumineux déchargés peuvent exister à la fois dans les fichiers de messages partagés et dans Db2.	

## Connexion

Ce tableau répertorie les attributs de la boîte dialogue Statut de connexion, qui affiche les informations de statut de connexion de chaque structure d'application CF pour chaque gestionnaire de files d'attente actifs.

Attribut	Explication	Paramètre MQSC
Nom de l'unité de couplage	Nom de la structure CF.	
Nom gest. de files	Nom du gestionnaire de files d'attente.	QMNAME
Nom du système	Nom de l'image z/OS du gestionnaire de files d'attente qui s'est connecté en dernier à la structure d'application CF. Il peut varier d'un gestionnaire de files d'attente à un autre en fonction de votre configuration.	SYSNAME
Statut	<p>Statut de la structure d'application CF. Si la valeur de <code>Status type</code> est <code>Summary</code> :</p> <ul style="list-style-type: none"> <li>• <code>Active</code> signifie que la structure est active.</li> <li>• <code>Failed</code> signifie que la structure a échoué.</li> <li>• <code>Not Found</code> signifie que la structure n'est pas allouée dans l'unité de couplage, mais qu'elle a été définie sur Db2.</li> <li>• <code>Backup</code> signifie que la structure est en cours de sauvegarde.</li> <li>• <code>Recover</code> signifie que la structure est en cours de récupération.</li> </ul> <p>Si la valeur de <code>Status type</code> est <code>Connect</code> :</p> <ul style="list-style-type: none"> <li>• <code>Active</code> signifie que la structure est active.</li> <li>• <code>Failed</code> signifie que la structure a échoué.</li> <li>• <code>None</code> signifie que la structure n'a jamais été connectée à ce gestionnaire de files d'attente.</li> </ul> <p>Si la valeur de <code>Status type</code> est <code>Backup</code> :</p> <ul style="list-style-type: none"> <li>• <code>Active</code> signifie que la structure est active.</li> <li>• <code>Failed</code> signifie que la structure a échoué.</li> <li>• <code>None</code> signifie que la structure n'a jamais été sauvegardée.</li> <li>• <code>Backup</code> signifie que la structure est en cours de sauvegarde.</li> <li>• <code>In recover</code> signifie que la structure est en cours de récupération.</li> </ul>	Statut

Attribut	Explication	Paramètre MQSC
Date de l'échec	Date à laquelle cette structure d'application CF a échoué. Si <code>Status type</code> est <code>Connect</code> , il s'agit de la date à laquelle le gestionnaire de files d'attente a perdu la connectivité à cette structure d'application. Pour les autres valeurs de <code>Status type</code> , il s'agit de la date à laquelle cette structure d'application CF a échoué. Cette valeur est affichée uniquement lorsque la valeur de <code>Status</code> est <code>Failed</code> ou <code>In recover</code> .	FAILDATE
Heure de l'échec	Heure à laquelle cette structure CF a échoué. Si <code>Status type</code> est <code>Connect</code> , c'est l'heure à laquelle le gestionnaire de files d'attente a perdu la connectivité à cette structure d'application. Pour les autres valeurs de <code>Status type</code> , il s'agit de l'heure à laquelle cette structure d'application CF a échoué. Cette valeur est affichée uniquement lorsque la valeur de <code>Status</code> est <code>Failed</code> ou <code>In recover</code> .	FAILTIME

## Sauvegarde

Ce tableau répertorie les attributs de la boîte dialogue Statut de sauvegarde, qui affiche les informations de statut de sauvegarde pour chaque structure d'application CF.

Attribut	Explication	Paramètre MQSC
Nom de l'unité de couplage	Nom de la structure CF.	
Nom gest. de files	Nom du gestionnaire de files d'attente.	QMNAME
Statut	<p>Statut de la structure d'application CF. Si la valeur de <code>Status type</code> est <code>Summary</code> :</p> <ul style="list-style-type: none"> <li>• <code>Active</code> signifie que la structure est active.</li> <li>• <code>Failed</code> signifie que la structure a échoué.</li> <li>• <code>Not Found</code> signifie que la structure n'est pas allouée dans l'unité de couplage, mais qu'elle a été définie sur Db2.</li> <li>• <code>Backup</code> signifie que la structure est en cours de sauvegarde.</li> <li>• <code>Recover</code> signifie que la structure est en cours de récupération.</li> </ul> <p>Si la valeur de <code>Status type</code> est <code>Connect</code> :</p> <ul style="list-style-type: none"> <li>• <code>Active</code> signifie que la structure est active.</li> <li>• <code>Failed</code> signifie que la structure a échoué.</li> <li>• <code>None</code> signifie que la structure n'a jamais été connectée à ce gestionnaire de files d'attente.</li> </ul> <p>Si la valeur de <code>Status type</code> est <code>Backup</code> :</p> <ul style="list-style-type: none"> <li>• <code>Active</code> signifie que la structure est active.</li> <li>• <code>Failed</code> signifie que la structure a échoué.</li> <li>• <code>None</code> signifie que la structure n'a jamais été sauvegardée.</li> <li>• <code>Backup</code> signifie que la structure est en cours de sauvegarde.</li> <li>• <code>In recover</code> signifie que la structure est en cours de récupération.</li> </ul>	Statut



Attribut	Explication	Paramètre MQSC
Date de sauvegarde	Date à laquelle la dernière sauvegarde réussie a été effectuée pour cette structure d'application CF.	BKUPDATE
Heure de sauvegarde	Heure de fin de la dernière sauvegarde réussie pour cette structure d'application CF.	BKUPTIME
Taille de la sauvegarde	Taille, en mégaoctets, de la dernière sauvegarde réussie effectuée pour cette structure d'application CF.	BKSIZE
Adresse relative en octet de début	Adresse relative en octets de début des fichiers de sauvegarde de la dernière sauvegarde réussie pour cette structure d'application CF.	BKUPSRBA
Arrêter RBA	Adresse relative en octets de fin des fichiers de sauvegarde de la dernière sauvegarde réussie pour cette structure d'application CF.	BKUPERBA
Nom du gestionnaire de files d'attente de journal	Liste de gestionnaires de files d'attente, dont les journaux sont requis pour effectuer une reprise.	LOGS
Date de l'échec	Date à laquelle cette structure d'application CF a échoué. Si <code>Status type</code> est <code>Connect</code> , il s'agit de la date à laquelle le gestionnaire de files d'attente a perdu la connectivité à cette structure d'application. Pour les autres valeurs de <code>Status type</code> , il s'agit de la date à laquelle cette structure d'application CF a échoué. Cette valeur est affichée uniquement lorsque la valeur de <code>Status</code> est <code>Failed</code> ou <code>In recover</code> .	FAILDATE
Heure de l'échec	Heure à laquelle cette structure CF a échoué. Si <code>Status type</code> est <code>Connect</code> , c'est l'heure à laquelle le gestionnaire de files d'attente a perdu la connectivité à cette structure d'application. Pour les autres valeurs de <code>Status type</code> , il s'agit de l'heure à laquelle cette structure d'application CF a échoué. Cette valeur est affichée uniquement lorsque la valeur de <code>Status</code> est <code>Failed</code> ou <code>In recover</code> .	FAILTIME

## SMDS

Ce tableau répertorie les attributs de la boîte dialogue Statut de sauvegarde, qui affiche les informations de statut de sauvegarde pour chaque structure d'application CF.

Attribut	Explication	Paramètre MQSC
Nom de l'unité de couplage	Nom de la structure CF.	
Nom gest. de files	Nom du gestionnaire de files d'attente.	QMNAME
Accès	Etat de disponibilité en cours de le fichier de message partagé. Les états de disponibilité valides sont <code>Enabled</code> , <code>Suspended</code> ou <code>Disabled</code>	ACCESS
Date de l'échec	Date à laquelle cette structure d'application CF a échoué. Si <code>Status type</code> est <code>Connect</code> , il s'agit de la date à laquelle le gestionnaire de files d'attente a perdu la connectivité à cette structure d'application. Pour les autres valeurs de <code>Status type</code> , il s'agit de la date à laquelle cette structure d'application CF a échoué. Cette valeur est affichée uniquement lorsque la valeur de <code>Status</code> est <code>Failed</code> ou <code>In recover</code> .	FAILDATE

Attribut	Explication	Paramètre MQSC
Heure de l'échec	Heure à laquelle cette structure CF a échoué. Si Status type est Connect, c'est l'heure à laquelle le gestionnaire de files d'attente a perdu la connectivité à cette structure d'application. Pour les autres valeurs de Status type, il s'agit de l'heure à laquelle cette structure d'application CF a échoué. Cette valeur est affichée uniquement lorsque la valeur de Status est Failed ou In recover.	FAILTIME
Date de reprise	Date de début de la reprise. Si la reprise est actuellement activée pour le fichier, cette zone indique la date à laquelle elle a été activée, au format aaaa-mm-jj.	RCVDATE
Heure de reprise	heure de début de la reprise. Si la reprise est actuellement activée pour le fichier, cette zone indique l'heure à laquelle elle a été activée, au format hh.mm.ss.	RCVTIME
Statut	<p>Statut de la structure d'application CF. Si la valeur de Status type est Summary :</p> <ul style="list-style-type: none"> <li>• Active signifie que la structure est active.</li> <li>• Failed signifie que la structure a échoué.</li> <li>• Not Found signifie que la structure n'est pas allouée dans l'unité de couplage, mais qu'elle a été définie sur Db2.</li> <li>• Backup signifie que la structure est en cours de sauvegarde.</li> <li>• Recover signifie que la structure est en cours de récupération.</li> </ul> <p>Si la valeur de Status type est Connect :</p> <ul style="list-style-type: none"> <li>• Active signifie que la structure est active.</li> <li>• Failed signifie que la structure a échoué.</li> <li>• None signifie que la structure n'a jamais été connectée à ce gestionnaire de files d'attente.</li> </ul> <p>Si la valeur de Status type est Backup :</p> <ul style="list-style-type: none"> <li>• Active signifie que la structure est active.</li> <li>• Failed signifie que la structure a échoué.</li> <li>• None signifie que la structure n'a jamais été sauvegardée.</li> <li>• Backup signifie que la structure est en cours de sauvegarde.</li> <li>• In recover signifie que la structure est en cours de récupération.</li> </ul>	Statut

### Concepts associés

«Structures d'unité de couplage», à la page 39

Les objets d'unité de couplage dans IBM MQ Explorer représentent des structures d'unité de couplage sur une unité de couplage physique. Les structures d'unité de couplage stockent les messages se trouvant sur des files d'attente partagées. Chaque structure d'unité de couplage utilisée par IBM MQ est dédiée à un groupe de partage de files d'attente spécifique, mais une unité de couplage peut contenir des structures pour plusieurs groupes de partage de files d'attente.

### Tâches associées

«Affichage de l'état des objets», à la page 201

Vous pouvez afficher le statut en cours d'un objet dans IBM MQ Explorer. Pour les canaux IBM MQ, vous pouvez également afficher le statut enregistré.

## Affichage des attributs de statut de service SMDS

Informations sur l'interaction entre les fichiers de messages partagés (SMDS) pour la structure nommée et le gestionnaire de files d'attente. Les propriétés affichés sont accessibles en lecture seule.

## Affichage de fichiers de messages partagés (SMDS)

Ce tableau répertorie les propriétés en lecture seule présentées dans la page d'**affichage des fichiers de messages partagés (SMDS)** de la boîte de dialogue Structures d'unité de couplage.

Propriété	Explication	Paramètre MQSC
Nom du gestionnaire de files d'attente	Lecture seule : nom du gestionnaire de files d'attente associé au fichier de message partagé.	SMDS
Nom de l'unité de couplage	Lecture seule : nom de l'unité de couplage associée au fichier de message partagé.	CFSTRUCT
Nombre de tampons	Lecture seule : cette valeur affiche le paramètre actuel sur les tampons alloués pour l'accès aux fichiers de messages partagés.	DSBUFS
Etendre le fichier	Lecture seule : cette valeur fournit des informations sur le paramètre actuel pour l'expansion du fichier.	DSEXPAND

## Affiche les connexions SMDS

Ce tableau répertorie les propriétés en lecture seule présentées à la page **Afficher les connexions SMDS** de la boîte de dialogue Structures d'unité de couplage.

Propriété	Explication	Paramètre MQSC
Nom du gestionnaire de files d'attente	Lecture seule : nom du gestionnaire de files d'attente associé au fichier de message partagé.	SMDSCONN
Nom de l'unité de couplage	Lecture seule : nom de l'unité de couplage associée au fichier de message partagé.	CFSTRUCT
Disponibilité	Lecture seule : cette valeur affiche la disponibilité des connexions fichiers telle que vue par le gestionnaire de files d'attente.	AVAIL
Etat de l'extension	Lecture seule : cette valeur affiche le statut d'expansion automatique des fichiers.	EXPANDST
Mode ouvert	Lecture seule : cette valeur affiche le mode auquel le fichier est ouvert par le gestionnaire de files d'attente.	OPENMODE
Statut	Lecture seule : cette valeur affiche le statut de la connexion telle que vue par le gestionnaire de files d'attente.	STATUT

### Tâches associées

«Configuration des objets et des gestionnaires de files d'attente», à la page 43

Vous pouvez configurer de nombreuses propriétés pour les gestionnaires de files d'attente et leurs objets à partir d'IBM MQ Explorer en utilisant les boîtes de dialogue de propriétés.

### Référence associée

«Chaînes des boîtes de dialogue de propriétés», à la page 628

Pour inclure certains caractères dans une chaîne, vous devez ponctuer la chaîne d'une certaine manière.

## Boîte de dialogue Tableau d'octets

La boîte de dialogue **Tableau d'octets** permet de définir ou de modifier une propriété de tableau d'octets d'un objet IBM MQ.

La boîte de dialogue **Tableau d'octets** peut être lancée à partir de plusieurs sources, par exemple à partir de la boîte de dialogue **Propriétés d'abonnement**. La longueur du tableau d'octets varie selon la propriété définie. Ainsi, un ID de corrélation d'abonnement est limité à 24 octets, alors qu'un jeton de comptabilité d'abonnement peut comporter 32 octets.

Lorsque vous utilisez la boîte de dialogue **Tableau d'octets**, vous avez la possibilité de définir le tableau en entrant du texte ou des octets.

Attribut	Explication
Texte	Le tableau d'octets apparaît dans ce champ sous forme de texte. Editez ce champ si vous souhaitez modifier ou définir le texte.
Octets	Le tableau d'octets apparaît dans ce champ sous forme d'octets. Editez ce champ si vous souhaitez modifier ou définir les octets.

### Concepts associés

«Objets dans IBM MQ Explorer», à la page 17

Dans IBM MQ Explorer, tous les gestionnaires de files d'attente et leurs objets IBM MQ sont organisés dans des dossiers dans la vue Navigateur.

### Tâches associées

«Configuration des objets et des gestionnaires de files d'attente», à la page 43

Vous pouvez configurer de nombreuses propriétés pour les gestionnaires de files d'attente et leurs objets à partir d'IBM MQ Explorer en utilisant les boîtes de dialogue de propriétés.

### Référence associée

«Propriétés des abonnements IBM MQ», à la page 471

Vous pouvez définir des propriétés pour tous les types d'abonnement. Certaines propriétés ne s'appliquent pas à tous les types d'abonnements, certaines propriétés sont spécifiques aux abonnements z/OS.

## Chaînes des boîtes de dialogue de propriétés

Pour inclure certains caractères dans une chaîne, vous devez ponctuer la chaîne d'une certaine manière.

Certaines des propriétés que vous pouvez définir dans les pages de propriétés sont des chaînes, notamment les propriétés **Description**, **Nom de Cluster** et **Liste de noms de clusters**.

Pour inclure certains caractères (espace, virgule (,), apostrophes (') et guillemets (" ")), vous devez utiliser des caractères spéciaux dans la chaîne.

Ponctuez les chaînes **Description** comme suit :

- Pour saisir une description sans virgule ni guillemet, il vous suffit d'entrer la chaîne. Par exemple, `Ma file`.
- Pour inclure une virgule dans une description, placez l'intégralité de la chaîne entre apostrophes ou guillemets. Par exemple, `"Attention, ma file d'attente"`
- Pour utiliser des apostrophes, placez la chaîne entre guillemets (et inversement) ou répétez les apostrophes. Par exemple, `"Attention, ma file d'attente "spéciale" "`

Ponctuez les propriétés **Nom de cluster** et **Liste de noms** comme suit :

- N'utilisez pas d'espace ni de virgule dans un nom de cluster. Utilisez plutôt un trait de soulignement (\_). Par exemple, `cluster_1`.

- Séparez les noms de cluster par un espace ou une virgule dans les listes. Par exemple, cluster\_1 cluster\_2 cluster\_3,cluster\_4. Lorsque la liste de noms est affichée, les virgules apparaissent et non les espaces. L'exemple est donc similaire à ceci : cluster\_1,cluster\_2,cluster\_3,cluster\_4

## Identification des abonnements durables à la rubrique SYSTEM.FTE

Si votre entreprise utilise le plug-in Managed File Transfer fourni avec IBM MQ Explorer, vous pouvez l'utiliser pour surveiller diverses fonctions de votre réseau de transfert géré de fichiers.

Si le plug-in a été configuré pour utiliser un abonnement durable à la rubrique SYSTEM.FTE du gestionnaire de files d'attente de coordination, cet abonnement comporte un nom unique qui vous permet d'identifier l'instance et l'utilisateur IBM MQ Explorer qui l'ont créé.

Le nom d'abonnement utilisé par le plug-in Managed File Transfer est toujours au format suivant :

### MQExplorer\_MFT\_Plugin\_nomhôte\_UUID

Où *nomhôte* est le nom du système sur lequel l'instance d'IBM MQ Explorer qui a créé l'abonnement est en cours d'exécution et *UUID* est un identificateur propre à cet utilisateur et à cette instance d'IBM MQ Explorer.

Le plug-in Managed File Transfer conserve le nom de l'abonnement durable qu'il utilise dans un fichier appelé `dialog_settings.xml`, qui se trouve dans le répertoire suivant :

- **Windows** `User_home\IBM\WebSphereMQ\workspace-installation_name\.metadata\.plugins\com.ibm.wmqfte.explorer\`
- **Linux** `$HOME/IBM/WebSphereMQ/workspace-installation_name/.metadata/.plugins/com.ibm.wmqfte.explorer`

Dans ce fichier, recherchez la section **UI\_SETTINGS\_SUBSCRIPTIONS** et vous devez voir le nom de l'abonnement affiché après l'attribut *valeur*. Le code suivant est un exemple :

```
<xml version="1.0" encoding="UTF-8"?>
<section name = "Workbench">
  <section name = "UI_SETTINGS_TRANSFER_LOG">
    <item key = "LOCALE" value="en">
      <list key = "COLUMNS">
        <item value = ""/>
        <item value = "Source"/>
        <item value = "Destination"/>
        <item value = "Completion State"/>
        <item value = "Owner"/>
      </list>
    </section>
    <section name = "UI_SETTINGS_SUBSCRIPTIONS"
      <item key = "LOG_SUBNAME" value= "MQExplorer_MFT_Plugin_host1_a14d17fe-58ff-430b-
bae5-5a944917f537"/>
    </section>
    <section name = "TRANSFER_PROGRESS_VIEW_SETTINGS">
      <item key = "LOCALE" value="en">
        <list key = "COLUMNS">
          <item value = ""/>
          <item value = "Source"/>
          <item value = "Destination"/>
          <item value = "Current File"/>
          <item value = "File Number"/>
          <item value = "Progress"/>
          <item value = "Rate"/>
          <item value = "Started"/>
        </list>
      </section>
    </section>
  </section>
</xml>
```

**Remarque :** Si vous utilisez IBM MQ Explorer pour surveiller plusieurs réseaux de transfert géré de fichiers, le même nom d'abonnement durable est utilisé pour chaque abonnement durable créé.

Par exemple, si vous gérez deux réseaux Managed File Transfer dont les noms des gestionnaires de file d'attente de coordination sont *your\_IDFTEQM* et *your\_IDMFTQM*, vous pouvez afficher les abonnements pour chaque gestionnaire de file d'attente de coordination à l'aide du plug-in Managed File Transfer.

Dans la sous-fenêtre IBM MQ Explorer Navigator, développez la liste déroulante **Queue Managers** et vous voyez les deux gestionnaires de files d'attente de coordination *your\_IDFTEQM* et *your\_IDMFTQM*.

Développez la liste déroulante pour chacun de ces gestionnaires de files d'attente et vous voyez une liste d'objets pour chaque gestionnaire de files d'attente, y compris **Subscriptions**. Si vous cliquez sur **Subscriptions** pour chacun de ces gestionnaires de files d'attente et que vous affichez la sous-fenêtre Contenu, vous voyez que chaque gestionnaire de files d'attente contient des abonnements durables à la rubrique SYSTEM.FTE portant le nom : *MQExplorer\_MFT\_Plugin\_host1\_a14d17fe-58ff-430b-bae5-5a944917f537*

Cela signifie que les deux abonnements durables sont utilisés par le même utilisateur, qui se sert du plug-in Managed File Transfer sur un système dont le nom d'hôte est *host1*.

## Extension d'IBM MQ Explorer

---

Vous pouvez étendre IBM MQ Explorer en écrivant un ou plusieurs plug-in Eclipse.

IBM MQ Explorer repose sur Eclipse et obtient donc toute sa fonctionnalité et ses informations de perspective via divers plug-in fournis avec IBM MQ. Pour étendre IBM MQ Explorer, vous devez écrire un ou plusieurs plug-in Eclipse. En écrivant un plug-in, vous pouvez étendre la fonction d'IBM MQ Explorer comme suit :

- Ajouter des options de menu aux menus contextuels existants et actions associées.
- Ajoutez des noeuds d'arborescence à la vue de navigation, ainsi que les pages de contenu associées.

Lors de l'écriture d'un plug-in, vous devez fournir les ressources suivantes :

### Un fichier **plugin.xml**

Indiquez des points d'extension dans un fichier `plugin.xml`. Utilisez les points d'extension pour étendre la fonctionnalité d'IBM MQ Explorer. De nombreux types de point d'extension sont disponibles dans IBM MQ Explorer et Eclipse. Chacun d'entre eux est utilisé pour étendre IBM MQ Explorer d'une manière différente. La plupart des points d'extension sont associés à un fichier d'archive Java (JAR). Pour plus d'informations sur les points d'extension disponibles, voir [«Utilisation des points d'extension»](#), à la page 632.

### Un ensemble de fichiers d'archive Java (JAR)

Écrivez des classes qui implémentent les fonctionnalités spécifiées par les points d'extension que vous avez déclarés dans le fichier `plugin.xml`. Conditionnez les classes dans des fichiers JAR pour que chaque fichier JAR soit associé à un point d'extension au moins.

IBM MQ fournit les exemples de plug-in Eclipse appelés simple et menu. Le plug-in simple utilise tous les points d'extension fournis dans IBM MQ Explorer pour étendre l'explorateur de diverses manières basiques. Le plug-in simple peut être utilisé en tant que base pour écrire vos propres plug-in Eclipse. Pour obtenir des instructions sur la procédure d'importation du plug-in simple, voir [«Ecriture d'un plug-in Eclipse pour IBM MQ Explorer»](#), à la page 631.

Vous trouverez des informations sur l'écriture des plug-in Eclipse dans le manuel *Platform Plug-in Developers Guide* de l'aide en ligne d'Eclipse. Pour plus d'informations, voir <https://help.eclipse.org/latest/index.jsp?nav=%2F2>.

### Concepts associés

[«Ecriture d'un plug-in Eclipse pour IBM MQ Explorer»](#), à la page 631

Comment écrire un plug-in Eclipse pour IBM MQ Explorer en utilisant les points d'extension qui sont disponibles pour étendre la fonctionnalité IBM MQ Explorer.

[«Application des plug-in à IBM MQ Explorer»](#), à la page 636

Vous pouvez exécuter un plug-in avec IBM MQ Explorer depuis le plan de travail Eclipse ou appliquer les mises à jour depuis un plug-in à IBM MQ Explorer de manière permanente.

## Importation des exemples de plug-in Eclipse

Instructions pour l'importation des exemples de plug-in Eclipse.

Pour importer les exemples de plug-in Eclipse, procédez comme suit :

1. Installez IBM MQ Explorer dans un environnement Eclipse comme expliqué dans [«Installation d'IBM MQ Explorer dans les environnements Eclipse»](#), à la page 13
2. Ouvrez la perspective de **développement de plug-in**.
3. Cliquez sur **Fichier > Importer** pour ouvrir l'assistant d'importation.

Dans l'assistant d'importation, procédez comme suit :

- a. Cliquez sur **Développement de plug-in > Plug-in et fragments**.
  - b. Cochez la case de **projets avec dossiers source** et cliquez sur **Suivant**.
  - c. Choisissez entre (plusieurs choix possibles) :
    - com.ibm.mq.explorer.sample.simple
    - com.ibm.mq.explorer.sample.menus
    - com.ibm.mq.explorer.jmsadmin.sample.menus
    - com.ibm.mq.explorer.tests.sample
  - d. Cliquez sur le bouton **Ajouter**, puis cliquez sur **Terminer**.
4. Si vous avez sélectionné com.ibm.mq.explorer.tests.sample à l'étape précédente, vous devez revenir à l'assistant d'importation et effectuer les étapes suivantes :
    - a. Cliquez sur **Développement de plug-in > Plug-in et fragments**.
    - b. Cochez la case **Projets binaires** et cliquez sur **Suivant**.
    - c. Sélectionnez le plug-in com.ibm.mq.runtime.
    - d. Cliquez sur le bouton **Ajouter**, puis cliquez sur **Terminer**.

Vous avez maintenant importé les exemples de plug-in Eclipse.

## Ecriture d'un plug-in Eclipse pour IBM MQ Explorer

Comment écrire un plug-in Eclipse pour IBM MQ Explorer en utilisant les points d'extension qui sont disponibles pour étendre la fonctionnalité IBM MQ Explorer.

**Remarque :** Vous devez avoir connaissance des détails de la section [«Extension d'IBM MQ Explorer»](#), à la page 630.

Pour pouvoir écrire un plug-in Eclipse pour IBM MQ Explorer, vous devez utiliser les points d'extension disponibles pour étendre la fonctionnalité d'IBM MQ Explorer. Les points d'extension les plus communs sont décrits et ils sont accompagnés d'un certain nombre d'extraits de code à partir d'un plug-in simple pour fournir des exemples d'implémentation basiques. Vous devez importer le plug-in simple si vous souhaitez accéder au code qu'il contient. Pour obtenir des instructions sur la procédure d'importation du plug-in simple, voir [«Importation des exemples de plug-in Eclipse»](#), à la page 631.

L'environnement dans lequel IBM MQ Explorer est étendu est une interface gérée par événement. Par exemple, lorsqu'un point d'extension d'enregistrement est étendu avec une instance de classe écrite par l'utilisateur développant l'interface IExplorerNotify, la classe écrite par l'utilisateur est appelée lorsqu'un événement se produit. Par exemple, lors de la création d'un gestionnaire de files d'attente. Un grand nombre de ces notifications incluent un MQExtObject parmi leurs arguments. Un MQExtObject fait référence à l'objet IBM MQ ayant généré l'événement. Une classe écrite par l'utilisateur peut appeler toute méthode publique MQExtObject pour rechercher l'objet.

L'interface IExplorerNotify, l'objet MQExtObject associé et d'autres définitions externes sont documentés dans la documentation IBM MQ Explorer Javadoc. Pour plus d'informations sur l'accès à la documentation IBM MQ Explorer Javadoc, voir [«Référence de l'interface de programmation»](#), à la page 636.

## Concepts associés

«Utilisation des points d'extension», à la page 632

Instructions pour l'utilisation des points d'extension disponibles dans les plug-in Eclipse pour IBM MQ Explorer.

## Utilisation des points d'extension

Instructions pour l'utilisation des points d'extension disponibles dans les plug-in Eclipse pour IBM MQ Explorer.

Pour plus d'informations sur l'utilisation des points d'extension, accédez à <https://help.eclipse.org/latest/index.jsp?nav=%2F2>, puis sélectionnez **Programmer's Guide**.

Pour savoir comment inclure un point d'extension, voir *Plugging into the workbench->Basic workbench extension points using actions* dans le manuel Programmer's Guide.

En utilisant les points d'extension disponibles, vous pouvez étendre la fonction d'IBM MQ Explorer des manières suivantes :

- Enregistrer les points d'extension.
- Ajouter des options de menu aux menus existants et actions associées.
- Ajoutez des noeuds d'arborescence à la vue de navigation, ainsi que les pages de contenu associées.
- Ajoutez des onglets de propriété aux boîtes de dialogue de propriété et pages de propriété associées.

Plusieurs points d'extension du même type peuvent être inclus dans un même plug-in. Les points d'extension que vous utilisez dépendent de la manière dont vous envisagez d'étendre la fonctionnalité d'IBM MQ Explorer. Toutefois, chaque plug-in d'IBM MQ Explorer doit utiliser le point d'extension d'enregistrement.

## Concepts associés

«Enregistrement d'un plug-in auprès d'IBM MQ Explorer», à la page 632

Comment utiliser le point d'extension d'enregistrement pour enregistrer un plug-in auprès d'IBM MQ Explorer et activer des événements de notification.

«Ajout de noeud d'arborescence», à la page 633

Un point d'extension de noeud d'arborescence est utilisé pour ajouter un noeud d'arborescence à la vue de navigation et lui associer une page de contenu.

«Ajout d'une page de contenu», à la page 634

Un point d'extension de page de contenu est utilisé pour ajouter une page de contenu dans la vue de contenu. Une page de contenu peut être associée à un noeud d'arborescence.

«Ajout d'un élément de menu contextuel», à la page 635

Vous pouvez utiliser un point d'extension de menu contextuel pour ajouter des éléments de menu contextuel à IBM MQ Explorer.

«Ajout d'un onglet de propriété à une boîte de dialogue de propriété Eclipse», à la page 635

Un point d'extension d'onglet de propriété est utilisé pour ajouter un onglet de propriété à une boîte de dialogue de propriété et la page associée.

## Enregistrement d'un plug-in auprès d'IBM MQ Explorer

Comment utiliser le point d'extension d'enregistrement pour enregistrer un plug-in auprès d'IBM MQ Explorer et activer des événements de notification.

Le point d'extension d'enregistrement est utilisé :

- Pour que votre plug-in s'enregistre dans IBM MQ Explorer. Chaque plug-in d'IBM MQ Explorer doit inclure ce point d'extension dans `plugin.xml`. Dans le cas contraire, aucune fonction que le plug-in ajoute à IBM MQ Explorer ne sera activée.
- Pour activer des événements de notification.



L'extrait de code suivant est extrait du fichier, `plugin.xml`, à partir du plug-in simple et présente une implémentation basique du point d'extension de registre :

```
<extension
  id="com.ibm.mqexplorer.sample.simple"
  name="Simple Sample"
  point="com.ibm.mqexplorer.ui.registerplugin">
  <pluginDetails
    pluginId="com.ibm.mqexplorer.sample.simple"
    name="Simple"
    class="com.ibm.mqexplorer.sample.simple.SimpleNotify"
    enabledByDefault="true"
    description="a very simple sample plug-in to Explorer"
    vendor="IBM">
  </pluginDetails>
</extension>
```

### Concepts associés

«Activation et désactivation d'un plug-in», à la page 633

Comment activer et désactiver des plug-in contenant le point d'extension d'enregistrement.

«Événements de notification», à la page 633

Dans IBM MQ Explorer, lorsqu'un objet IBM MQ est créé ou manipulé, un objet Java correspondant à l'objet IBM MQ peut être généré.

#### *Activation et désactivation d'un plug-in*

Comment activer et désactiver des plug-in contenant le point d'extension d'enregistrement.

Tous les plug-in contenant le point d'extension d'enregistrement peuvent être activés ou désactivés dans IBM MQ Explorer en procédant comme suit :

1. Dans la barre d'outils d'IBM MQ Explorer, cliquez sur **Fenêtre -> Préférences**.
2. Développez **IBM MQ Explorer**.
3. Cliquez sur **Activer les plug-in**.

Tous les plug-in enregistrés s'affichent.

4. Sélectionnez tous les plug-in à activer.
5. Cliquez sur **OK**.

#### *Événements de notification*

Dans IBM MQ Explorer, lorsqu'un objet IBM MQ est créé ou manipulé, un objet Java correspondant à l'objet IBM MQ peut être généré.

Ces objets Java peuvent être utilisés pour rechercher le nom, le type et d'autres attributs externalisés d'un objet IBM MQ.

Pour que des objets Java soient générés, le point d'extension d'enregistrement doit spécifier une classe. Dans le fichier `plugin.xml` à partir du plug-in simple, la classe spécifiée est la suivante :

```
class="com.ibm.mqexplorer.sample.simple.SimpleNotify"
```

Cette classe contient un certain nombre de méthodes spécifiques à l'objet. Lorsqu'un objet IBM MQ est créé ou manipulé, la méthode appropriée de la classe `notify` est appelée. Cette classe peut servir de base pour l'écriture de votre propre classe. Pour les méthodes que cette classe doit contenir, reportez-vous à la documentation IBM MQ Explorer Javadoc. Pour plus d'informations sur l'accès à la documentation IBM MQ Explorer Javadoc, voir «Référence de l'interface de programmation», à la page 636.

### Ajout de noeud d'arborescence

Un point d'extension de noeud d'arborescence est utilisé pour ajouter un noeud d'arborescence à la vue de navigation et lui associer une page de contenu.

L'extrait de code suivant est extrait du fichier, `plugin.xml`, à partir du plug-in simple et présente une implémentation de base du point d'extension de noeud d'arborescence :

```
<extension
  id="com.ibm.mq.explorer.samples.simpleTreeNode"
  name="Simple TreeNode"
  point="com.ibm.mq.explorer.ui.addtreenode">
  <treeNode
    pluginId="com.ibm.mq.explorer.sample.simple"
    name="com.ibm.mq.explorer.sample.simple"
    class="com.ibm.mq.explorer.sample.simple.SimpleTreeNodeFactory"
    treeNodeId="com.ibm.mq.explorer.sample.simple"
    sequence="888">
  </treeNode>
</extension>
```

Le point d'extension de noeud d'arborescence doit être déclaré dans `plugin.xml`, les classes suivantes sont nécessaires :

- Une classe contenant une méthode permettant de vérifier l'ID de tout noeud d'arborescence afin de déterminer s'il faut y ajouter des sous-noeuds. Cette classe doit implémenter `com.ibm.mq.explorer.ui.extensions.ITreeNodeFactory` et `IExecutableExtension`. Pour connaître les méthodes que cette classe doit contenir, reportez-vous à la documentation IBM MQ Explorer Javadoc. Pour plus d'informations sur l'accès à la documentation IBM MQ Explorer Javadoc, voir [«Référence de l'interface de programmation»](#), à la page 636.

Un exemple de cette classe est disponible dans le plug-in simple appelé `SimpleTreeNodeFactory.java`

- Une classe qui contient les méthodes renvoyant des informations sur tous les nouveaux noeuds d'arborescence, par exemple, le nom, l'ID et la classe de page de contenu associée. Cette classe doit étendre `com.ibm.mq.ui.extensions.TreeNode`. Pour prendre connaissance des méthodes que cette classe doit contenir, voir IBM MQ Explorer Javadoc.

Un exemple de cette classe est disponible dans le plug-in simple appelé `SimpleTreeNode.java`.

### ***Ajout d'une page de contenu***

Un point d'extension de page de contenu est utilisé pour ajouter une page de contenu dans la vue de contenu. Une page de contenu peut être associée à un noeud d'arborescence.

L'extrait de code suivant est extrait du fichier, `plugin.xml`, à partir du plug-in simple et affiche une implémentation de base du point d'extension de page de contenu :

```
<extension
  id="com.ibm.mq.explorer.sample.simpleContentPage"
  name="Simple ContentPage"
  point="com.ibm.mq.explorer.ui.addcontentpage">
  <contentPage
    pluginId="com.ibm.mq.explorer.sample.simple"
    name="com.ibm.mq.explorer.sample.simple"
    class="com.ibm.mq.explorer.sample.simple.SimpleContentPageFactory"
    contentPageId="com.ibm.mq.explorer.sample.simple">
  </contentPage>
</extension>
```

Le point d'extension de la page de contenu doit être déclaré dans `plugin.xml`, les classes suivantes sont nécessaires :

- Une classe contenant les méthodes permettant d'effectuer un certain nombre de fonctions comme le renvoi de l'ID de la page de contenu, la création de la page de contenu et la définition de l'objet pour créer la page. Cette classe doit étendre `com.ibm.mq.ui.extensions.ContentPage`. La classe `com.ibm.mq.explorer.ui.extensions.ContentTitleBar` peut être utilisée pour créer un titre de page de contenu cohérent avec les autres pages de contenu dans IBM MQ Explorer. Pour connaître les méthodes que cette classe doit contenir, reportez-vous à la documentation IBM MQ Explorer Javadoc. Pour plus d'informations sur l'accès à la documentation IBM MQ Explorer Javadoc, voir [«Référence de l'interface de programmation»](#), à la page 636.

Un exemple de cette classe est disponible dans le plug-in simple appelé `SimpleContentPage.java`.

- Une classe doit contenir une méthode qui renvoie une instance de la classe développant `ContentPage`. Cette classe doit implémenter `com.ibm.mq.explorer.ui.extensions.IContentPageFactory`, et `IExecutableExtension`. Pour les méthodes que cette classe doit contenir, reportez-vous à la documentation IBM MQ Explorer Javadoc.

Un exemple de cette classe est disponible dans le plug-in simple appelé `SimpleContentPageFactory.java`

### ***Ajout d'un élément de menu contextuel***

Vous pouvez utiliser un point d'extension de menu contextuel pour ajouter des éléments de menu contextuel à IBM MQ Explorer.

L'extrait de code suivant est extrait du fichier `plugin.xml`, que vous pouvez trouver dans le plug-in simple, et affiche une implémentation de base du point d'extension de menu contextuel :

```
<extension
  id="com.ibm.mq.explorer.sample.simple.object1"
  name="Object1"
  point="org.eclipse.ui.popupMenus">
  <objectContribution
    objectClass="com.ibm.mq.explorer.ui.extensions.MQExtObject"
    id="com.ibm.mq.explorer.sample.simple.obj1">
    <visibility>
      <and>
        <pluginState
          value="activated"
          id="com.ibm.mq.explorer.ui">
        </pluginState>
        <objectClass
          name="com.ibm.mq.explorer.ui.extensions.MQExtObject">
        </objectClass>
        <objectState
          name="PluginEnabled"
          value="com.ibm.mq.explorer.sample.simple">
        </objectState>
      </and>
    </visibility>
    <action
      label="Simple: Sample action on any MQExtObject"
      class="com.ibm.mq.explorer.sample.simple.MenuActions"
      menubarPath="additions"
      id="com.ibm.mq.explorer.sample.simple.obj.action1">
    </action>
  </objectContribution>
</extension>
```

Vous pouvez ajouter des éléments de menu à l'aide du point d'extension Eclipse Platform `org.eclipse.ui.popupMenus`. L'attribut `<visibility>` de l'extrait précédent contient les éléments qui contrôlent les conditions dans lesquelles l'élément de menu contextuel s'affiche. Ces conditions incluent des tests sur l'état de plug-in, le type de l'objet et l'état de l'objet. Par exemple, un élément de menu de contenu peut s'afficher pour des files d'attente locales uniquement, ou pour les gestionnaires de files d'attente éloignées uniquement.

### ***Ajout d'un onglet de propriété à une boîte de dialogue de propriété Eclipse***

Un point d'extension d'onglet de propriété est utilisé pour ajouter un onglet de propriété à une boîte de dialogue de propriété et la page associée.

L'extrait de code suivant est extrait du fichier `plugin.xml`, à partir du plug-in simple, et présente une implémentation de base du point d'extension de l'onglet de propriétés :

```
<extension
  id="com.ibm.mq.explorer.samples.simplePropertyTab"
  name="Simple Property Tab"
  point="com.ibm.mq.explorer.ui.addpropertytab">
  <propertyTab
    class="com.ibm.mq.explorer.sample.simple.SimplePropertyTabFactory"
    objectId="com.ibm.mq.explorer.queuemanager"
    pluginId="com.ibm.mq.explorer.sample.simple"
    name="com.ibm.mq.explorer.sample.simple">
  </propertyTab>
</extension>
```

```
propertyTabId="com.ibm.mq.explorer.sample.simple.propertyTab"  
propertyTabName="Simple Sample Property Tab"/>  
</extension>
```

En plus de déclarer le point d'extension de l'onglet de propriété dans `plugin.xml`, les classes suivantes sont nécessaires :

- Une classe qui contient une méthode permettant de créer et renvoyer une page de propriété à afficher lorsqu'un utilisateur clique sur l'onglet de propriété. Cette classe doit implémenter `com.ibm.mq.explorer.ui.extensions.IPropertyTabFactory`. Pour les méthodes que cette classe doit contenir, reportez-vous à la documentation IBM MQ Explorer Javadoc. Pour plus d'informations sur l'accès à la documentation IBM MQ Explorer Javadoc, voir «[Référence de l'interface de programmation](#)», à la page 636.

Un exemple de cette classe, appelé `SimplePropertyTabFactory.java`, est disponible dans le plug-in simple.

- Une classe utilisée pour la création de la page de propriété doit développer `com.ibm.mq.ui.extensions.PropertyPage`. Pour les méthodes que cette classe doit contenir, reportez-vous à la documentation IBM MQ Explorer Javadoc.

Un exemple de cette classe, appelé `SimplePropertyPage.java`, est disponible dans le plug-in simple.

## Application des plug-in à IBM MQ Explorer

Vous pouvez exécuter un plug-in avec IBM MQ Explorer depuis le plan de travail Eclipse ou appliquer les mises à jour depuis un plug-in à IBM MQ Explorer de manière permanente.

Pour exécuter les plug-in avec IBM MQ Explorer depuis le plan de travail Eclipse, procédez comme suit :

1. Sélectionnez le plug-in à partir de l'explorateur de module.
2. Cliquez sur **Exécuter** > **Exécuter en tant que** > **Application Eclipse**.

Un nouveau plan de travail Eclipse s'ouvre.

3. Dans le nouveau plan de travail Eclipse, ouvrez la perspective IBM MQ Explorer.
4. Dans la section des **préférences de l'explorateur**, sélectionnez la page "Activer les plug-in" et activez les plug-in ou l'exemple de plug-in approprié(s).

Pour appliquer de manière permanente à IBM MQ Explorer les mises à jour fournies par un plug-in, procédez comme suit :

1. Dans un explorateur de fichiers, recherchez le fichier de plug-in qui fournit les extensions de fonctionnalité à IBM MQ Explorer.
2. Copiez le fichier de plug-in et collez-le dans `MQExplorer\eclipse\dropins` dans votre répertoire d'installation IBM MQ. Par exemple, sous Windows: `C:\Program Files\IBM\WebSphere MQ\` ou `/opt/mqm` sur les plateformes Linux x86-64.
3. Redémarrez IBM MQ Explorer.

Les mises à jour fournies par le plug-in sont appliquées à IBM MQ Explorer.

## Référence de l'interface de programmation

Informations de référence pour l'API IBM MQ Explorer.

Les informations de référence de l'API ne sont disponibles que dans le produit IBM MQ Explorer installé.

Pour accéder à ces informations, lancez IBM MQ Explorer, puis consultez cette rubrique dans la documentation d'aide intégrée.

## Remarques

Le présent document peut contenir des informations ou des références concernant certains produits, logiciels ou services IBM non annoncés dans ce pays. Pour plus de détails, référez-vous aux documents

d'annonce disponibles dans votre pays, ou adressez-vous à votre partenaire commercial IBM. Toute référence à un produit, logiciel ou service IBM n'implique pas que seul ce produit, logiciel ou service IBM puisse être utilisé. Tout autre élément fonctionnellement équivalent peut être utilisé, s'il n'enfreint aucun droit d'IBM. Il est de la responsabilité de l'utilisateur d'évaluer et de vérifier lui-même les installations et applications réalisées avec des produits, logiciels ou services non expressément référencés par IBM.

IBM peut détenir des brevets ou des demandes de brevet couvrant les produits mentionnés dans le présent document. La remise de ces informations ne vous donne aucun droit de licence sur ces brevets ou demandes de brevet. Si vous désirez recevoir des informations concernant l'acquisition de licences, veuillez en faire la demande par écrit à l'adresse suivante :

- IBM Director of Licensing
- IBM Corporation
- Tour Descartes
- Pour le Canada, veuillez adresser votre courrier à : IBM Director of Commercial Relations IBM Canada Ltd. 3600 Steeles Avenue East Markham, Ontario L3R 9Z7
- Etats-Unis

Pour obtenir des informations sur les licences relatives aux informations sur deux octets (DBCS), contactez le service de la propriété intellectuelle IBM de votre pays ou envoyez vos demandes de renseignements, par écrit, à :

Intellectual Property Licensing  
Legal and Intellectual Property Law  
IBM Japan, Ltd.  
19-21, Nihonbashi-Hakozakicho, Chuo-ku  
Tokyo 103-8510, Japon

**Le paragraphe suivant ne s'applique ni au Royaume-Uni, ni dans aucun pays dans lequel il serait contraire aux lois locales :** LE PRESENT DOCUMENT EST LIVRE EN L'ETAT. IBM DECLINE TOUTE RESPONSABILITE, EXPLICITE OU IMPLICITE, RELATIVE AUX INFORMATIONS QUI Y SONT CONTENUES, Y COMPRIS EN CE QUI CONCERNE LES GARANTIES DE VALEUR MARCHANDE OU D'ADAPTATION A VOS BESOINS. Certaines juridictions n'autorisent pas l'exclusion des garanties implicites, auquel cas l'exclusion ci-dessus ne vous sera pas applicable.

Le présent document peut contenir des inexactitudes ou des coquilles. Il est mis à jour périodiquement. Chaque nouvelle édition inclut les mises à jour. IBM peut modifier sans préavis les programmes et les logiciels qu'il décrit.

Les références à des sites Web non IBM sont fournies à titre d'information uniquement et n'impliquent en aucun cas une adhésion aux données qu'ils contiennent. Les éléments figurant sur ces sites Web ne font pas partie des éléments du présent produit IBM et l'utilisation de ces sites relève de votre seule responsabilité.

IBM pourra utiliser ou diffuser, de toute manière qu'elle jugera appropriée et sans aucune obligation de sa part, tout ou partie des informations qui lui seront fournies.

Les licenciés souhaitant obtenir des informations permettant : (i) l'échange des données entre des logiciels créés de façon indépendante et d'autres logiciels (dont celui-ci), et (ii) l'utilisation mutuelle des données ainsi échangées, doivent adresser leur demande à :

- IBM United Kingdom Laboratories,
- Mail Point 151,
- Hursley Park,
- Winchester,
- Hampshire,
- England,
- SO21 2JN.

Ces informations peuvent être soumises à des conditions particulières, prévoyant notamment le paiement d'une redevance.

Le logiciel sous licence décrit dans ce document et tous les éléments sous licence disponibles s'y rapportant sont fournis par IBM conformément aux dispositions de l'ICA d'IBM, des Conditions internationales d'utilisation des logiciels IBM ou de tout autre accord équivalent.

Les informations concernant des produits non IBM ont été obtenues auprès des fournisseurs de ces produits, par l'intermédiaire d'annonces publiques ou via d'autres sources disponibles. IBM n'a pas testé ces produits et ne peut confirmer l'exactitude de leurs performances ni leur compatibilité. Elle ne peut recevoir aucune réclamation concernant des produits non IBM. Toute question concernant les performances de produits non IBM doit être adressée aux fournisseurs de ces produits.

Le présent document peut contenir des exemples de données et de rapports utilisés couramment dans l'environnement professionnel. Ces exemples mentionnent des noms fictifs de personnes, de sociétés, de marques ou de produits à des fins illustratives ou explicatives uniquement. Toute ressemblance avec des noms de personnes, de sociétés ou des données réelles serait purement fortuite.

Licence sur les droits d'auteur :

Le présent logiciel contient des exemples de programmes d'application en langage source destinés à illustrer les techniques de programmation sur différentes plateformes d'exploitation. Vous avez le droit de copier, de modifier et de distribuer ces exemples de programmes sous quelque forme que ce soit et sans paiement d'aucune redevance à IBM, à des fins de développement, d'utilisation, de vente ou de distribution de programmes d'application conformes aux interfaces de programmation des plateformes pour lesquels ils ont été écrits ou aux interfaces de programmation IBM. Ces exemples de programmes n'ont pas été rigoureusement testés dans toutes les conditions. Par conséquent, IBM ne peut garantir expressément ou implicitement la fiabilité, la maintenabilité ou le fonctionnement de ces programmes. Vous avez le droit de copier, de modifier et de distribuer ces exemples de programmes sous quelque forme que ce soit et sans paiement d'aucune redevance à IBM, à des fins de développement, d'utilisation, de vente ou de distribution de programmes d'application conformes aux interfaces de programmation IBM.

## Marques

Les termes qui suivent sont des marques d'International Business Machines Corporation aux Etats-Unis et/ou dans certains autres pays :

- IBM
- AIX
- CICS
- Db2
- IMS
- MQ
- MQSeries
- MVS/ESA
- VSE/ESA
- OS/390
- OS/400
- FFST
- First Failure Support Technology
- WebSphere
- z/OS
- i5/OS

Windows est une marque de Microsoft Corporation aux Etats-Unis et/ou dans certains autres pays.

UNIX est une marque de The Open Group aux Etats-Unis et dans certains autres pays.  
Linux est une marque de Linus Torvalds aux Etats-Unis et/ou dans certains autres pays.  
Les autres noms de sociétés, de produits et de services peuvent appartenir à des tiers.





## Remarques

---

:NONE.

Le présent document peut contenir des informations ou des références concernant certains produits, logiciels ou services IBM non annoncés dans ce pays. Pour plus de détails, référez-vous aux documents d'annonce disponibles dans votre pays, ou adressez-vous à votre partenaire commercial IBM. Toute référence à un produit, logiciel ou service IBM n'implique pas que seul ce produit, logiciel ou service IBM puisse être utilisé. Tout autre élément fonctionnellement équivalent peut être utilisé, s'il n'enfreint aucun droit d'IBM. Il est de la responsabilité de l'utilisateur d'évaluer et de vérifier lui-même les installations et applications réalisées avec des produits, logiciels ou services non expressément référencés par IBM.

IBM peut détenir des brevets ou des demandes de brevet couvrant les produits mentionnés dans le présent document. La remise de ce document ne vous donne aucun droit de licence sur ces brevets ou demandes de brevet. Si vous désirez recevoir des informations concernant l'acquisition de licences, veuillez en faire la demande par écrit à l'adresse suivante :

IBM EMEA Director of Licensing  
IBM Corporation  
Tour Descartes  
Armonk, NY 10504-1785  
U.S.A.

Pour toute demande d'informations relatives au jeu de caractères codé sur deux octets, contactez le service de propriété intellectuelle IBM ou envoyez vos questions par courrier à l'adresse suivante :

Intellectual Property Licensing  
Legal and Intellectual Property Law  
IBM Japan, Ltd.  
19-21, Nihonbashi-Hakozakicho, Chuo-ku  
Tokyo 103-8510, Japon

**Le paragraphe suivant ne s'applique ni au Royaume-Uni, ni dans aucun pays dans lequel il serait contraire aux lois locales.** LE PRESENT DOCUMENT EST LIVRE "EN L'ETAT" SANS AUCUNE GARANTIE EXPLICITE OU IMPLICITE. IBM DECLINE NOTAMMENT TOUTE RESPONSABILITE RELATIVE A CES INFORMATIONS EN CAS DE CONTREFACON AINSI QU'EN CAS DE DEFAUT D'APTITUDE A L'EXECUTION D'UN TRAVAIL DONNE. Certaines juridictions n'autorisent pas l'exclusion des garanties implicites, auquel cas l'exclusion ci-dessus ne vous sera pas applicable.

Le présent document peut contenir des inexactitudes ou des coquilles. Ce document est mis à jour périodiquement. Chaque nouvelle édition inclut les mises à jour. IBM peut, à tout moment et sans préavis, modifier les produits et logiciels décrits dans ce document.

Les références à des sites Web non IBM sont fournies à titre d'information uniquement et n'impliquent en aucun cas une adhésion aux données qu'ils contiennent. Les éléments figurant sur ces sites Web ne font pas partie des éléments du présent produit IBM et l'utilisation de ces sites relève de votre seule responsabilité.

IBM pourra utiliser ou diffuser, de toute manière qu'elle jugera appropriée et sans aucune obligation de sa part, tout ou partie des informations qui lui seront fournies.

Les licenciés souhaitant obtenir des informations permettant : (i) l'échange des données entre des logiciels créés de façon indépendante et d'autres logiciels (dont celui-ci), et (ii) l'utilisation mutuelle des données ainsi échangées, doivent adresser leur demande à :

IBM Corporation  
Coordinateur d'interopérabilité logicielle, département 49XA  
3605 Autoroute 52 N

Rochester, MN 55901  
U.S.A.

Ces informations peuvent être soumises à des conditions particulières, prévoyant notamment le paiement d'une redevance.

Le logiciel sous licence décrit dans le présent document et tous les éléments sous disponibles s'y rapportant sont fournis par IBM conformément aux dispositions du Contrat sur les produits et services IBM, aux Conditions Internationales d'Utilisation de Logiciels IBM ou de tout autre accord équivalent.

Les données de performance indiquées dans ce document ont été déterminées dans un environnement contrôlé. Par conséquent, les résultats peuvent varier de manière significative selon l'environnement d'exploitation utilisé. Certaines mesures évaluées sur des systèmes en cours de développement ne sont pas garanties sur tous les systèmes disponibles. En outre, elles peuvent résulter d'extrapolations. Les résultats peuvent donc varier. Il incombe aux utilisateurs de ce document de vérifier si ces données sont applicables à leur environnement d'exploitation.

Les informations concernant des produits non IBM ont été obtenues auprès des fournisseurs de ces produits, par l'intermédiaire d'annonces publiques ou via d'autres sources disponibles. IBM n'a pas testé ces produits et ne peut confirmer l'exactitude de leurs performances ni leur compatibilité. Elle ne peut recevoir aucune réclamation concernant des produits non IBM. Toute question concernant les performances de produits non IBM doit être adressée aux fournisseurs de ces produits.

Toute instruction relative aux intentions d'IBM pour ses opérations à venir est susceptible d'être modifiée ou annulée sans préavis, et doit être considérée uniquement comme un objectif.

Le présent document peut contenir des exemples de données et de rapports utilisés couramment dans l'environnement professionnel. Ces exemples mentionnent des noms fictifs de personnes, de sociétés, de marques ou de produits à des fins illustratives ou explicatives uniquement. Toute ressemblance avec des noms de personnes, de sociétés ou des données réelles serait purement fortuite.

Licence sur les droits d'auteur :

Le présent logiciel contient des exemples de programmes d'application en langage source destinés à illustrer les techniques de programmation sur différentes plateformes d'exploitation. Vous avez le droit de copier, de modifier et de distribuer ces exemples de programmes sous quelque forme que ce soit et sans paiement d'aucune redevance à IBM, à des fins de développement, d'utilisation, de vente ou de distribution de programmes d'application conformes aux interfaces de programmation des plateformes pour lesquels ils ont été écrits ou aux interfaces de programmation IBM. Ces exemples de programmes n'ont pas été rigoureusement testés dans toutes les conditions. Par conséquent, IBM ne peut garantir expressément ou implicitement la fiabilité, la maintenabilité ou le fonctionnement de ces programmes.

Si vous visualisez ces informations en ligne, il se peut que les photographies et illustrations en couleur n'apparaissent pas à l'écran.

## Documentation sur l'interface de programmation

---

Les informations d'interface de programmation, si elles sont fournies, sont destinées à vous aider à créer un logiciel d'application à utiliser avec ce programme.

Ce manuel contient des informations sur les interfaces de programmation prévues qui permettent au client d'écrire des programmes pour obtenir les services de WebSphere MQ.

Toutefois, lesdites informations peuvent également contenir des données de diagnostic, de modification et d'optimisation. Ces données vous permettent de déboguer votre application.

**Important :** N'utilisez pas ces informations de diagnostic, de modification et d'optimisation comme interface de programmation car elles sont susceptibles d'être modifiées.

## Marques

---

IBM, le logo IBM, ibm.com, sont des marques d'IBM Corporation dans de nombreux pays. La liste actualisée de toutes les marques d'IBM est disponible sur la page Web "Copyright and trademark".

information"www.ibm.com/legal/copytrade.shtml. Les autres noms de produits et de services peuvent être des marques d'IBM ou d'autres sociétés.

Microsoft et Windows sont des marques de Microsoft Corporation aux Etats-Unis et/ou dans d'autres pays.

UNIX est une marque de The Open Group aux Etats-Unis et dans certains autres pays.

Linux est une marque de Linus Torvalds aux Etats-Unis et/ou dans certains autres pays.

Ce produit inclut des logiciels développés par le projet Eclipse (<https://www.eclipse.org/>).

Java ainsi que tous les logos et toutes les marques incluant Java sont des marques d'Oracle et/ou de ses sociétés affiliées.







Référence :

(1P) P/N: