

9.2

IBM MQ Explorer

IBM

Poznámka

Než začnete používat tyto informace a produkt, který podporují, přečtěte si informace, které uvádí [“Poznámky” na stránce 585](#).

Toto vydání se vztahuje k verzi 9 vydání 2 produktu IBM® MQ a ke všem následujícím vydáním a modifikacím, dokud nebude v nových vydáních uvedeno jinak.

Když odešlete informace do IBM, udělíte společnosti IBM nevýlučné právo použít nebo distribuovat informace libovolným způsobem, který společnost považuje za odpovídající, bez vzniku jakýchkoliv závazků vůči vám.

© **Copyright International Business Machines Corporation 2007, 2024.**

Obsah

IBM MQ Explorer.....	5
Instalační požadavky produktu IBM MQ Explorer.....	5
Novinky a změny v produktu IBM MQ Explorer.....	6
Spuštění produktu IBM MQ Explorer.....	11
Více instalací produktu IBM MQ Explorer.....	12
Instalace produktu IBM MQ Explorer do prostředí Eclipse.....	13
Zobrazené kontextové nápovědy (nápověda k automaticky otevíraným oknům).....	14
Konfigurace IBM MQ pomocí produktu IBM MQ Explorer.....	15
Vytvoření a konfigurace správců front a objektů.....	16
Test problémů v definicích objektů.....	48
Odeslání testovacích zpráv.....	74
Spuštění a zastavení objektů a služeb.....	76
Zobrazení nebo skrytí správce front.....	83
Připojení a odpojení správce front.....	94
Administrace vzdálených správců front.....	95
Údržba vzájemné komunikace mezi kanály zpráv.....	98
Konfigurace publikování/odběru zpráv.....	101
Konfigurace publikování/odběru pro správce front produktu IBM WebSphere MQ 7.0 a novějších verzí.....	113
Správa správců front s více instancemi.....	124
Vytvoření a konfigurování klastru správců front.....	128
Správa zabezpečení a oprávnění.....	138
Zobrazení stavu objektů.....	184
Zobrazení a zavření připojení k aplikacím.....	185
Vytvoření a konfigurace spravovaných objektů platformy JMS.....	186
Kontexty platformy JMS.....	187
Továrny připojení JMS.....	188
Cíle platformy JMS (fronty a témata).....	190
Poskytovatelé systému zpráv platformy IBM MQ classes for JMS.....	191
Přidání počátečního kontextu.....	191
Připojení a odpojení počátečního kontextu.....	193
Odebrání počátečního kontextu.....	194
Vytvoření továrny připojení.....	195
Vytvoření místa určení.....	197
Současné vytvoření objektů JMS an IBM MQ.....	198
Vytvoření objektu JMS z objektu IBM MQ.....	199
Zkopírování spravovaného objektu.....	200
Změna typu transportu použitého pro připojení.....	201
Vytvoření dílčího kontextu.....	201
Přejmenování spravovaného objektu.....	202
Přejmenování kontextu.....	203
Odstranění spravovaného objektu.....	204
Odstranění dílčího kontextu.....	204
Konfigurace produktu IBM MQ Explorer.....	205
Filtrace objektů zobrazených v tabulkách.....	207
Vytvoření a konfigurace definice služby.....	210
Vytvoření a konfigurování sady správců front.....	215
Definice schémat pro změnu pořadí sloupců v tabulkách.....	230
Změna barev.....	234
Povolení nainstalovaných modulů plug-in.....	235
Změna frekvence aktualizace údajů správce front.....	236
Určení výchozích hodnot používaných pro připojení ke vzdáleným správcům front.....	237

Export a import nastavení.....	238
Zahrnutí objektů SYSTEM při spuštění testů.....	239
Zahrnutí skrytých správců front v konfiguracích testů.....	240
Zobrazení nastavení oprávnění pro objekty v textovém formátu.....	240
Použití produktu Advanced Message Security.....	241
Podepsání zpráv.....	241
Zašifrování zpráv.....	241
Rozlišující názvy.....	241
Odstraňování problémů s produktem IBM MQ Explorer.....	242
Shromáždění trasování produktu IBM MQ Explorer.....	242
Shromáždění trasování produktu IBM MQ Explorer v jiných prostředích Eclipse.....	244
Použití trasování produktu IBM MQ.....	249
Shromažďování Javacore z produktu IBM MQ Explorer.....	250
Použití produktu MQ Telemetry.....	251
Objekty MQ Telemetry.....	251
Obslužný program klienta protokolu MQTT.....	253
Konfigurace MQ Telemetry pomocí produktu IBM MQ Explorer.....	257
Administrace produktu MQ Telemetry pomocí IBM MQ Explorer.....	263
Odstraňování problémů MQ Telemetry pomocí IBM MQ Explorer.....	267
Referenční informace k produktu MQ Telemetry.....	270
Výukové programy k produktu IBM MQ.....	272
Výukový program 1: Odeslání zprávy do lokální fronty.....	273
Výukový program 2: Odeslání zprávy do vzdálené fronty.....	280
Výukový program 3: Odeslání zprávy v konfiguraci klient-server.....	287
Odkaz.....	293
Usnadnění přístupu v produktu IBM MQ Explorer.....	293
Ikony v produktu IBM MQ Explorer.....	294
Pohledy v produktu IBM MQ Explorer.....	299
Předvolby produktu IBM MQ Explorer.....	309
Vlastnosti.....	325
Atributy stavu.....	536
Dialogové okno Bajtové pole.....	572
Řetězce v dialogových oknech vlastností.....	573
Identifikace trvalých odběrů tématu SYSTEM.FTE.....	573
Rozšíření produktu IBM MQ Explorer.....	574
Import ukázkových modulů plug-in prostředí Eclipse.....	575
Tvorba modulů plug-in prostředí Eclipse pro produkt IBM MQ Explorer.....	576
Použití modulů plug-in produktu IBM MQ Explorer.....	580
Referenční informace k rozhraní API.....	581
Poznámky.....	585
Informace o programovacím rozhraní.....	586
Ochranné známky.....	586

Úvod do produktu IBM MQ Explorer

IBM MQ Explorer je grafické uživatelské rozhraní, ve kterém můžete spravovat a monitorovat objekty IBM MQ, ať je jejich hostitelem lokální počítač nebo vzdálený systém.

Produkt IBM MQ Explorer lze provozovat v systémech Windows a Linux® x86-64. Může se vzdáleně připojit ke správcům front spuštěným na jakékoli podporované platformě včetně z/OS, a tak umožnit prohlížení, prozkoumání a pozměňování celého páteřní systému zaslání zpráv z konzoly.

Produkt IBM MQ Explorer je vybudován na opensourcové technologii Eclipse. Produkt IBM MQ Explorer umožňuje vysoký stupeň přizpůsobení a rozšiřování. Do produktu IBM MQ Explorer můžete v podobě modulů plug-in přidávat nové nástroje, které zpřístupní nové funkce tak, že jsou integrovány do konzoly.

IBM MQ Explorer lze nainstalovat buď jako součást instalace produktu, nebo ze samostatného produktu IBM MQ Explorer (dříve MSOT SupportPac) soubory ke stažení z webu Fix Central.

Související úlohy

[Instalace a odinstalace produktu IBM MQ v systému Linux](#)

[Instalace a odinstalace produktu IBM MQ v systému Windows](#)

[Instalace produktu IBM MQ Explorer jako samostatné aplikace v systému Linux a Windows](#)

Související odkazy

[“Usnadnění přístupu v produktu IBM MQ Explorer” na stránce 293](#)

Funkce usnadnění pomáhají uživatelům s tělesnými vadami, jako je například omezená mobilita, úspěšně používat softwarové produkty.

Instalační požadavky produktu IBM MQ Explorer

Před instalací produktu IBM MQ Explorer překontrolujte minimální instalační požadavky.

Produkt IBM MQ Explorer je k dispozici pro produkty Windows a Linux a lze jej nainstalovat buď jako součást instalace produktu, nebo ze samostatného souboru ke stažení IBM MQ Explorer (MSOT SupportPac), který je k dispozici na Fix Central.

- Verze produktu je k dispozici pro Windows x86_64 a Linux x86_64.
- Samostatná verze je k dispozici pro Windows x86_64 a Linux x86_64.

Požadavky pro instalaci produktu IBM MQ Explorer buď v rámci instalace produktu, nebo ze samostatného balíku podpory MSOT IBM MQ Explorer soubory ke stažení dostupné z Fix Central, včetně:

- 512 MB paměti RAM.
- 1GHz procesor.
- Alespoň 300 MB volného místa na disku.
- Monitor vhodný pro použitý operační systém s velikostí obrazovky alespoň 1024x768.
- V systému Linux, GTK2 včetně jader GTK2 obsahujících motivy GTK2. Minimální úroveň GTK2 závisí na verzi produktu IBM MQ. Počínaje produktem IBM MQ 9.1 je podporována knihovna GTK+ 2.18.0 nebo novější.
- Písma Bitstream-vera-font (pouze pro Linux).

Poznámka: Máte-li v systému Linux nainstalovány oba balíky GTK2 a GTK3, pak musíte zakázat balík GTK3 pomocí proměnné prostředí `SWT_GTK3=0`.

Produkt IBM MQ Explorer není podporován na platformách Eclipse vyšší úrovní než, na které je postaven. IBM MQ Explorer je ale zpětně kompatibilní s dřívějšími úrovněmi Eclipse, které jsou před úrovní, na níž je postaven.

Další informace o úrovni Eclipse, na které je IBM MQ Explorer postaven, viz [“Novinky a změny v produktu IBM MQ Explorer” na stránce 6](#).

Související úlohy

[Instalace a odinstalace produktu IBM MQ v systému Linux](#)

[Instalace a odinstalace produktu IBM MQ v systému Windows](#)

[Instalace produktu IBM MQ Explorer jako samostatné aplikace v systému Linux a Windows](#)

Související informace

[Systémové požadavky pro Windows 8](#)

[Systémové požadavky pro Windows 10](#)

Novinky a změny v produktu IBM MQ Explorer

Zjistěte více o hlavních, nových a změněných funkcích v produktu IBM MQ Explorer.

Nové funkce IBM MQ Explorer v IBM MQ 9.2.x



Od verze IBM MQ 9.2.0 je produkt IBM MQ Explorer postaven na platformě Eclipse 4.15.

Další informace o instalačních požadavcích viz [“Instalační požadavky produktu IBM MQ Explorer”](#) na stránce 5 a [“Instalace produktu IBM MQ Explorer do prostředí Eclipse”](#) na stránce 13.

Nové funkce IBM MQ Explorer v IBM MQ 9.1.x

Přejděte na verzi Eclipse, na níž je produkt IBM MQ Explorer postaven



Od verze IBM MQ 9.1.0 je IBM MQ Explorer postaven na platformě Eclipse 4.7.3, nikoli na platformě Eclipse 4.6.3.



Od verze IBM MQ 9.1.4 je IBM MQ Explorer postaven na platformě Eclipse 4.8, nikoli na platformě Eclipse 4.7.3. Tato změna na úroveň Eclipse platí pouze pro Continuous Delivery. Pro Long Term Support zůstává úroveň Eclipse ve verzi Eclipse 4.7.3.



Od verze IBM MQ 9.1.5 je IBM MQ Explorer postaven na platformě Eclipse 4.11, nikoli na platformě Eclipse 4.8. Tato změna na úroveň Eclipse platí pouze pro Continuous Delivery. Pro Long Term Support zůstává úroveň Eclipse ve verzi Eclipse 4.7.3.

Změny k doručení mechanismu pro aktualizace v samostatném produktu IBM MQ Explorer



Od verze IBM MQ 9.1.4 je samostatný produkt IBM MQ Explorer, dříve označován jako SupportPac MSOT, k dispozici jako samostatná aplikace z [Fix Central](#). Produkt SupportPac MSOT již není k dispozici na webu pro stažení produktu IBM.

Další informace o instalačních požadavcích viz [“Instalační požadavky produktu IBM MQ Explorer”](#) na stránce 5 a [“Instalace produktu IBM MQ Explorer do prostředí Eclipse”](#) na stránce 13.

Nové funkce IBM MQ Explorer v IBM MQ 9.0.4

Produkt IBM MQ Explorer staví na platformě Built on Eclipse 4.6.3, nikoli na platformě verze 4.4.2.

Další informace o instalačních požadavcích viz [“Instalační požadavky produktu IBM MQ Explorer”](#) na stránce 5 a [“Instalace produktu IBM MQ Explorer do prostředí Eclipse”](#) na stránce 13.

Nové funkce IBM MQ Explorer v IBM MQ 9.0

Produkt IBM MQ Explorer staví na platformě Built on Eclipse 4.4.2, nikoli na platformě verze 4.3.2.

Další informace o instalačních požadavcích viz [“Instalační požadavky produktu IBM MQ Explorer”](#) na stránce 5 a [“Instalace produktu IBM MQ Explorer do prostředí Eclipse”](#) na stránce 13.

Nové funkce IBM MQ Explorer v IBM MQ 8.0

Produkt IBM MQ Explorer staví na platformě Built on Eclipse 4.3.1, nikoli na platformě verze 3.6.2.

Další informace o instalačních požadavcích viz [“Instalační požadavky produktu IBM MQ Explorer”](#) na stránce 5 a [“Instalace produktu IBM MQ Explorer do prostředí Eclipse”](#) na stránce 13.

Podpora směrování hostitele témat pro klastry publikování/odběru

V předchozích verzích při konfiguraci klastrovaného tématu ve správci front měli všichni správci front v klastru informace o všech ostatních správcích front ve klastru. Při provádění operací publikování a odběru se každý správce front připojení přímo ke všem ostatním správcům front. Tento přístup je v produktu IBM MQ 8.0 i nadále k dispozici pod názvem *přímé směrování*.

V produktu IBM MQ 8.0 byl přidán alternativní přístup nazvaný *směrování hostitelů témat*. Při použití tohoto přístupu všichni správci front ve klastru mají informace o těch správcích front klastru, jež provozují definice směrovaných témat. Při provádění operací publikování a odběru se správci front v klastru připojí pouze ke správcům front hostitele tématu a nikoli přímo každý s každým. Správci front hostitele tématu odpovídají za směrování publikování ze správců front, na nichž dochází k publikování publikací, na správce front s odpovídajícími odběry.

K podpoře směrování hostitelů témat jsou přidány tyto parametry:

- **Cluster publication route** Chování směrování publikací mezi správci front v klastru. Nastavuje se na kartě klastru v objektu tématu a zobrazuje se na kartě klastru v objektu tématu a při zobrazení témat klastru.
- **Cluster object state**. Aktuální stav definice klastrovaného tématu. Nastavuje se na kartě klastru v objektu tématu a při zobrazení témat klastru.
- **Version**. Verze instalace produktu IBM MQ, ke které je přidružen správce front klastru. Zobrazuje se na kartě odesílacích kanálů klastru v zobrazení klastrů správců front.

Podpora kvalitnějšího přehledu o velikosti vašeho systému

Následující parametry byly přidány k zobrazovaným informacím o publikování/odebírání. Zobrazují se na stránce Stav publikování/odebírání pro dotyčného správce front.

- **Sub count**. Zobrazuje celkový počet odběrů vzhledem k lokálnímu stromu témat.
- **Topic count**. Zobrazuje celkový počet uzlů témat v lokálním stromu témat.

Další informace viz [“Atributy stavu stroje publikování/odběru správce front”](#) na stránce 544.

Nové vlastnosti podrobností připojení

Další informace viz [“Vlastnosti podrobností připojení”](#) na stránce 486.

CHKLOCL

Nastavíte-li pro volbu CHKLOCL hodnotu Povinné pro administrátory nebo Povinné pro všechny, znemožníte si lokální administraci správce front příkazem **runmqsc**, nezádáte-li volbu `-u id_uživatele` na příkazovém řádku **runmqsc**.

Další informace jsou uvedeny ve výkladu parametru CHKLOCL MQSC v části [“Stránka ID uživatele + heslo”](#) na stránce 443 tématu [“Vlastnosti ověřovacích informací”](#) na stránce 440.

Připojení ke vzdáleným správcům front s povoleným zabezpečením

Specifikace šifrování SSL RC2_MD5_EXPORT již není podporována. Připojení, která využívají tuto specifikaci šifrování, mají po importu do produktu IBM MQ Explorer for IBM MQ 8.0 prázdné nastavení specifikace šifrování SSL. Musí být vybrána nová specifikace šifrování.

Pokud je připojení, které používalo tuto specifikaci šifrování, naimportováno do produktu IBM MQ Explorer 8 a potom beze změn použito, zobrazí se dialogové okno s chybovou zprávou IBM MQ AMQ4199.

Zamítnutí specifických šifrovacích sad protokolu _SSLv3

Tři specifikace šifrování SSL uvedené v [Java a JMS: změny pro podporu CipherSuite](#) v dokumentaci produktu IBM MQ 8.0 již nejsou podporovány.

Ostatní šifry protokolu SSLv3 můžete znovu povolit. Viz [Zamítnutí: Šifry SSLv3](#) v dokumentaci produktu IBM MQ 8.0.



Novinky pro systém z/OS

Pro systém z/OS jsou v tématech [“Vlastnosti správce front”](#) na stránce 332 a [“Vlastnosti kanálu”](#) na stránce 389 popsány tyto novinky:

- Nová část [“Monitorování statistiky \(z/OS\)”](#) na stránce 369.
- Je přidán odkaz z tématu [“Monitorování statistiky \(Multiplatforms\)”](#) na stránce 351 do tématu [“Monitorování statistiky \(z/OS\)”](#) na stránce 369.
- Byly přidány nové parametry **Security policie**, ***Maximum ACE pool size (KB)** a **Excluded operator messages** do sekce [“Systém \(z/OS\)”](#) na stránce 373.
- Popis parametru **Channel statistics** byl rozšířen v [“Stránka Statistika”](#) na stránce 408.
- Bylo přidáno vyjasnění do parametru **Cluster channel names** pro z/OS. Další informace viz atribut `Cluster channel names` v příručce [“Stránka Rozšíření”](#) na stránce 379 produktu [“Vlastnosti fronty produktu IBM MQ”](#) na stránce 377.

Nové funkce IBM MQ Explorer v IBM WebSphere MQ 7.5

Integrace produktů Managed File Transfer a Advanced Message Security

Jednou z klíčových nových funkcí produktu IBM WebSphere MQ 7.5 je integrace funkcí produktů Managed File Transfer a Advanced Message Security, jejichž použití podléhá příslušným licenčním oprávněním. Jedná se o jedinou instalaci, kde vybíráte požadované komponenty.

Rozšíření pro produkty Managed File Transfer a Advanced Message Security se v produktu IBM MQ Explorer nacházejí vždy, jak v serverové komponentě, tak v samostatné verzi ze sady SupportPac MS0T, a aktivují se podle potřeby. Nyní se vždy zobrazí uzel produktu Managed File Transfer v zobrazení IBM MQ Explorer **Navigator**.

Máte-li existující konfiguraci spravovaného přenosu souborů na počítači vytvořeném ze staršího samostatného produktu, automaticky se otevře pod uzlem Managed File Transfer. Případně klepněte na uzel pravým tlačítkem myši a otevře se průvodce novou konfigurací, kde můžete vybrat koordinačního správce front a správce front příkazů. Tato funkce je užitečná, pokud se pomocí produktu IBM MQ Explorer připojujete ke vzdáleným správcům front, kteří jsou nakonfigurovaní pro použití s produktem Managed File Transfer. Po nastavení konfigurace můžete pomocí produktu IBM MQ Explorer provádět nejrůznější operace včetně plánování přenosů a monitorování jejich průběhu.

Advanced Message Security nabízí vysokou úroveň ochrany citlivých dat, která proudí sítí IBM WebSphere MQ. Zprávy mohou být šifrovány i podepsány, aby bylo možné potvrdit identitu odesílatele. Pokud se produkt IBM MQ Explorer připojí ke správcovi front, pokud zjistí schopnost Advanced Message Security ve správcovi front, přidá uzel **Security Policies** pod správcem front v zobrazení navigátoru. Odtud je možné vytvářet zásady zabezpečení určené k ochraně specifických front.

Lepší podpora více verzí

Další klíčovou funkcí této verze produktu IBM MQ Explorer je lepší podpora více verzí. Z produktu IBM WebSphere MQ 7.1 můžete na jednom počítači nainstalovat více kopií produktu IBM WebSphere MQ. IBM MQ Explorer nabízí zdokonalenou funkci, která dále zjednodušuje práci s více instalacemi produktu IBM WebSphere MQ.

Na **Úvodní obrazovce** je nyní nově odkaz **Zobrazit instalace**. Po klepnutí na tento odkaz se zobrazí všechny vaše instalace produktu IBM WebSphere MQ. Každá instalace může mít svou kopii produktu IBM MQ Explorer, takže se první zobrazí instalace, kde je spuštěn produkt IBM MQ Explorer. Všechny ostatní instalace se potom zobrazí v druhé tabulce. Každá instalace má svůj název, verzi a instalační cestu, volitelně pak také popis. Jedna z instalací může být na daném počítači nastavena jako primární (nastavení instalace jako primární je spojeno s řadou celosystémových nastavení, jako jsou proměnné prostředí v systémech Windows). **State** je Available, pokud není problém s instalací, a **Identifier** je přidělen v době instalace a je určen pro interní použití.

V dialogovém okně je nová funkce **Přenést správce front do této instalace**. Tento ovládací prvek otevře nového průvodce, který lze také otevřít klepnutím pravým tlačítkem myši na uzel produktu Queue Managers ve stromu navigátoru a výběrem volby **Přenést správce front** Tento nový

průvodce umožňuje přenést jednoho či více správců front z jiných instalací do instalace aktuální. Tento průvodce je ekvivalentem příkazu **setmqm**, jen není třeba vypisovat nezbytné cesty a parametry. Přenášet je možné pouze zastavené správce front. Spuštění správci front se zobrazují pouze informativně. Správce front je možné přenášet pouze do aktuální instalace, do jiných instalací je odesílat nelze. Po klepnutí na tlačítko **Transferse** vyvolá příkaz **setmqm** s vybranými správci front. Pokud je úspěšný, strom navigátor se aktualizuje a zobrazí přenesené správce front. Pokud dojde k nějakým problémům, zobrazí se dialogové okno s chybovou zprávou z tohoto příkazu. K přenosu správců front je možné použít i přetažení pomocí myši a funkci importu a exportu produktu IBM MQ Explorer. V případě přemístění pomocí myši musí být spuštěné dvě instance produktu IBM MQ Explorer zároveň, z různých instalací. Potom můžete přetáhnout zastaveného správce front z jedné instalace do složek správců front v druhé. Potom se zobrazí potvrzovací dialogové okno.

Pokud exportujete nastavení produktu IBM MQ Explorer do souboru, v kategorii **Informace o připojení** se nyní nachází volba uložení podrobností o lokálních správcích front. Pokud pak tento soubor naimportujete do produktu IBM MQ Explorer z jiné instalace, zobrazí se stejná výzva jako v případě, že chcete přenést správce front. Vyexportovaný soubor XML můžete myší přetáhnout do produktu IBM MQ Explorer, a tím zahájit přenos.

Nižší zatížení

Aby se omezila zátěž spojená s udržováním pohledu Navigátor, snížil se objem informací o stavu pohledu Navigátor produktu IBM MQ Explorer trvale uložených na disku. V důsledku této změny již při restartu produktu IBM MQ Explorer nezůstane uložen stav rozbalení uzlů stromu v pohledu Navigátor.

Nové funkce IBM MQ Explorer v IBM WebSphere MQ 7.1

Následující tabulka obsahuje seznam dalších úloh, které můžete provádět v produktu IBM MQ Explorer v prostředí IBM WebSphere MQ 7.1.

Produkt IBM MQ Explorer je ve verzi IBM WebSphere MQ 7.1 zabalen jinak, aby byl samostatný a nevyžadoval instalaci dalšího balíku s technologií Eclipse.

Funkce podpory více verzí z produktu IBM WebSphere MQ 7.1 umožňuje nainstalovat kopii produktu IBM MQ Explorer v rámci každé instalace produktu IBM WebSphere MQ a spouštět je samostatně. Můžete zobrazovat vlastnosti instalace místních a vzdálených správců front.

Došlo k vylepšení výkonu produktu IBM MQ Explorer v IBM WebSphere MQ 7.1, a to v mnoha oblastech. Došlo k urychlení spouštění a většina operací zahrnujících velký počet správců front nyní pracuje rychleji, včetně připojování ke vzdáleným správcům front pomocí vícenásobného výběru a správy seznamu správců front v zobrazení Navigátor. Zkrátila se také doba potřebná k naplnění tabulek velkým počtem objektů, např. front.

Poznámka: Některé odkazy v tomto tématu fungují jen tehdy, klepnete-li na ně z prostředí nainstalovaného produktu IBM MQ Explorer. Čtete-li tento materiál online, je možné, že některé odkazy nebudou fungovat.

Nové funkce v produktu IBM WebSphere MQ 7.1	Další informace
Podpora pro více instalací.	Viz “Více instalací produktu IBM MQ Explorer” na stránce 12.
Instalace do prostředí Eclipse.	Viz “Instalace produktu IBM MQ Explorer do prostředí Eclipse” na stránce 13.
Nové funkce od verze 6.x	Další informace
Vytvoření a konfigurace definic služeb IBM WebSphere MQ pomocí produktu IBM MQ Explorer.	Viz “Vytvoření a konfigurace definice služby” na stránce 210.
Vytvoření a konfigurace spravovaných objektů IBM WebSphere MQ pomocí produktu IBM MQ Explorer.	Viz “Vytvoření a konfigurace spravovaných objektů platformy JMS” na stránce 186.

Nové funkce od verze 6.x	Další informace
Správa oprávnění pro objekty produktu IBM WebSphere MQ pomocí služby autorizace v produktu IBM MQ Explorer.	Viz “Správa oprávnění pro objekty prostřednictvím služby autorizace” na stránce 148.
Testování problémů v definicích objektů nebo psaní testů pro vynucení pravidel v definicích objektů.	Viz “Test problémů v definicích objektů” na stránce 48.
Konfigurování stroje publikování a odběru IBM WebSphere MQ v produktu IBM MQ Explorer.	Viz “Vlastnosti správce front” na stránce 332.
V celém produktu IBM MQ Explorer je k dispozici kontextová nápověda dostupná z rozevírací nápovědy.	V dialogovém okně nebo pro položku ve stromu lze rozevírací nápovědu zobrazit stisknutím klávesy F1 (Windows) nebo kombinace kláves Ctrl+F1 (Linux, platformy x86 a x86-64). Rozevírací nápověda obsahuje krátký popis a několik odkazů na další informace v nápovědě k produktu IBM MQ Explorer. Dialogová okna nyní obsahují malou ikonu nápovědy. Po klepnutí na ni či stisknutí klávesy F1 nebo kombinace kláves Ctrl-F1 se zobrazí příslušná rozevírací nápověda. Viz “Zobrazené kontextové nápovědy (nápověda k automaticky otevíraným oknům)” na stránce 14.
Vytvoření a konfigurace spravovaných objektů IBM WebSphere MQ classes for JMS pomocí produktu IBM MQ Explorer.	Viz “Vytvoření a konfigurace spravovaných objektů platformy JMS” na stránce 186.
Správa oprávnění pro objekty produktu IBM WebSphere MQ pomocí služby autorizace v produktu IBM MQ Explorer.	Viz “Správa oprávnění pro objekty prostřednictvím služby autorizace” na stránce 148.
Seskupování správců front ve složkách a provádění akcí pro všechny správce front v dané sadě. Seskupovat lze správce front, kteří patří k určitým aplikacím, oddělením nebo společností.	Viz “Vytvoření a konfigurování sady správců front” na stránce 215.
Úzce integrovaná podpora pro systémy zpráv typu publikování a odběr, která usnadňuje vývoj, konfigurování a implementaci systémů zpráv řízených událostmi.	Viz “Konfigurace publikování/odběru zpráv” na stránce 101.
Optimalizace vrstvy JMS s úzce integrovanými službami JMS do interních prostředků správců front produktu IBM WebSphere MQ. Administrace a zabezpečení pro systémy zpráv typu publikování a odběr, JMS a XMS sloučené do standardního modelu IBM WebSphere MQ.	Viz “Vytvoření a konfigurace spravovaných objektů platformy JMS” na stránce 186.
Úvodní stránky poskytují rychlý a snadný způsob hledání odkazů na výukové programy, aplikace a zdroje pro výuku.	Viz “Úvod do produktu IBM MQ Explorer” na stránce 5.

Související odkazy

[“Ikony v produktu IBM MQ Explorer”](#) na stránce 294

V produktu IBM MQ Explorer jsou různé objekty, jako jsou například správci front, fronty a kanály, reprezentovány pomocí ikon.

Produkt IBM MQ Explorer můžete spustit ze systémové nabídky na systému Linux, nebo z nabídky Start na systému Windows. Volitelně můžete použít příkaz **MQExplorer** nebo, pokud jste nainstalovali IBM MQ Explorer jako součást úplné instalace serveru IBM MQ, příkaz **strmqcfig**.

Procedura

- Chcete-li produkt IBM MQ Explorer spustit pomocí systémové nabídky na systému Linux, nebo pomocí nabídky Start na systému Windows, klepněte levým tlačítkem myši na instalaci, kterou chcete spustit.

Linux

Na systému Linux je pro produkt IBM MQ Explorer přidána položka systému do kategorie **Vývoj**. Místo, na kterém se objeví v rámci systémové nabídky, závisí na vaší distribuci Linux (SUSE nebo Red Hat®) a na prostředí pracovní plochy (GNOME nebo KDE).

- V systému SUSE klepněte levým tlačítkem myši na položky **Počítač > Další aplikace...** a v kategorii **Vývoj** vyhledejte instalaci produktu IBM MQ Explorer, kterou chcete spustit.
- V systému Red Hat naleznete instalaci produktu IBM MQ Explorer, kterou chcete spustit, v nabídce **Aplikace > Programování**.

Windows

V systému Windows otevřete nabídku Start a vyberte položku instalace produktu IBM MQ Explorer ze skupiny **IBM MQ**, která odpovídá instalaci, již chcete spustit. Každá uvedená instance produktu IBM MQ Explorer je určena názvem vybraným pro její instalaci.

- Chcete-li produkt IBM MQ Explorer spustit z příkazového řádku, zadejte příkaz **MQExplorer** nebo, pokud jste nainstalovali IBM MQ Explorer jako součást úplné instalace serveru IBM MQ, příkaz **strmqcfig**.

Linux

Na systémech Linux:

- Pokud spouštíte produkt IBM MQ Explorer, který byl nainstalován jako součást úplné instalace serveru IBM MQ, je příkaz **MQExplorer** nebo **strmqcfig** uložen v adresáři `MQ_INSTALLATION_PATH/bin`, kde `MQ_INSTALLATION_PATH` je instalační cesta IBM MQ.
- Pokud jste nainstalovali samostatný produkt IBM MQ Explorer (MSOT SupportPac), příkaz **MQExplorer** se nachází v adresáři `MQ_EXPLORER_INSTALLATION_PATH`, kde `MQ_EXPLORER_INSTALLATION_PATH` je instalační cesta IBM MQ Explorer (MSOT SupportPac).

Windows

V systému Windows:

- Pokud spouštíte produkt IBM MQ Explorer, který byl nainstalován jako součást úplné instalace serveru IBM MQ, je příkaz **MQExplorer.exe** uložen v adresáři `MQ_INSTALLATION_PATH/bin64` a příkaz **strmqcfig** je uložen v adresáři `MQ_INSTALLATION_PATH/bin`, kde `MQ_INSTALLATION_PATH` je instalační cesta IBM MQ.
- Pokud jste nainstalovali samostatný produkt IBM MQ Explorer (MSOT SupportPac), příkaz **MQExplorer.exe** se nachází v adresáři `MQ_EXPLORER_INSTALLATION_PATH`, kde `MQ_EXPLORER_INSTALLATION_PATH` je instalační cesta IBM MQ Explorer (MSOT SupportPac).

MQExplorer.exe (příkaz spuštění **MQExplorer**) podporuje standardní běhové volby Eclipse včetně následujících voleb:

-clean

Vyčistit mezipaměti používané běhovým prostředím Eclipse k uložení rozlišení závislosti balíku a dat registru rozšíření Eclipse. Použití této volby vynutí v prostředí Eclipse opětovnou inicializaci mezipaměti.



-initialize

Inicializuje spouštěnou konfiguraci. Obnoveny jsou všechny mezipaměti a datové struktury týkající se běhového prostředí. Vymazána nejsou žádná konfigurační data definovaná uživatelem/modulem plug-in. Není spuštěna žádná aplikace, ignorovány jsou všechny specifikace produktu a zobrazeno není žádné uživatelské rozhraní (například není vykreslena úvodní obrazovka).

Další informace o příkazu **MQExplorer** viz [MQExplorer \(spuštění IBM MQ Explorer\)](#). Další informace o příkazu **strmqcfg** viz [strmqcfg](#).

Jak pokračovat dále

Další informace o více instalacích IBM MQ viz [“Více instalací produktu IBM MQ Explorer”](#) na stránce 12. Chcete-li trasovat produkt IBM MQ Explorer, použijte jeden z následujících příkazů:

-  V systému Linux použijte příkaz **runwithtrace**.
-  V systému Windows použijte příkaz **runwithtrace.cmd**.

Další informace viz téma [“Odstraňování problémů s produktem IBM MQ Explorer”](#) na stránce 242.

Více instalací produktu IBM MQ Explorer

Instalace produktu IBM MQ Explorer může být zahrnuta v každé instalaci produktu IBM MQ na vašem systému. Každá instalace produktu IBM MQ Explorer je součástí samostatné instalace produktu IBM MQ a používá vlastní pracovní prostor.

Poznámka:

Informace v tomto tématu platí pouze pro produkt IBM MQ 9.2 a dřívější verze. Z produktu IBM MQ 9.3.0 je produkt IBM MQ Explorer odebrán z instalačního balíku produktu IBM MQ a je místo toho k dispozici jako samostatný soubor ke stažení z webu Fix Central. V systému IBM MQ 9.3.0, bez ohledu na to, kolik instalací produktu IBM MQ máte v systému, můžete mít v systému pouze jednu instalaci samostatného produktu IBM MQ Explorer .

Pokud systém zahrnuje více instalací produktu IBM MQ Explorer, zobrazí se v instalaci produktu IBM MQ Explorer pouze lokální správci front přidružení k dané instalaci.

Kopírování nastavení mezi instalacemi produktu IBM MQ Explorer

Produkt IBM MQ Explorer ukládá nastavení v pracovním prostoru. Tento pracovní prostor, který je identifikován přidruženým názvem instalace produktu IBM MQ, se nachází ve vašem domovském adresáři v produktu IBM/WebSphereMQ/workspace-Installation1. V tomto příkladu je názvem, který je přidružený k pracovnímu prostoru, Installation1.

Při spuštění produkt IBM MQ Explorer zjistí, zda se v systému nacházejí pracovní prostory z předchozích instalací produktu IBM MQ. Při odstranění pracovního prostoru z instalace produktu před verzí IBM WebSphere MQ 7.1 v situaci, kdy není přítomna přidružená instalace produktu, dojde k automatickému zkopírování nastavení.

Pokud je k dispozici alespoň jeden pracovní prostor z předchozích instalací produktu IBM MQ a IBM MQ Explorer, můžete vybrat, zda chcete zkopírovat nastavení z těchto produktů, nebo zda chcete vytvořit nový pracovní prostor. Při spuštění se zobrazí dialogové okno se seznamem těchto dostupných pracovních prostorů, přičemž každý z nich je určen názvem přidružené instalace produktu IBM MQ.

Pokud vyberete kopírování nastavení z předchozího pracovního prostoru, dojde ke zkopírování nastavení používaných pouze produktem IBM WebSphere MQ 7.1 verze IBM MQ Explorer:

- Předvolby produktu IBM MQ Explorer.
- Konfigurace testu produktu IBM MQ Explorer.
- Připojení vzdáleného správce front.
- Sady správce front.
- Schémata a filtry.
- Objekty administrace platformy JMS.
- Úložiště pro definice služeb.
- Data IBM Integration Bus (pokud lze použít).

- Data Managed File Transfer (pokud lze použít).
- Balíky SupportPac MS0P (pokud lze použít).

Tato nastavení nejsou zkopírována z pracovního prostoru:

- Předvolby, které nesouvisí s produktem IBM MQ Explorer, IBM Integration Bus nebo Managed File Transfer.
- Projekty, které nesouvisí s úložišti pro definice služeb.
- Výsledky testu produktu IBM MQ Explorer.
- Další nastavení produktu Eclipse včetně změn perspektiv a zobrazení.
- Další balíky SupportPac nebo rozšíření produktu IBM MQ Explorer; tyto doplňky je nutné přeinstalovat, pokud je chcete použít v novém pracovním prostoru.

Instalace produktu IBM MQ Explorer do prostředí Eclipse

Produkt IBM MQ Explorer můžete nainstalovat svého vlastního prostředí Eclipse nebo do produktu založeného na platformě Eclipse. To vám pomůže s vývojem aplikací Java nebo s vývojem svých vlastních rozšíření.

Než začnete

Windows Pokud používáte verzi produktu Windows s povoleným řízením uživatelských účtů pro a produkt založený na Eclipse je nainstalován v adresáři prostřednictvím řízení uživatelských účtů, jako je např. C:\Program Files, pak musíte spustit produkt založený na produktu Eclipse s povýšeným oprávněním (**Spustit jako administrátor**), dříve než do něj nainstalujete funkci IBM MQ Explorer. Po instalaci lze produkt spouštět bez zvýšeného oprávnění.

Další informace o úrovni Eclipse, na které je IBM MQ Explorer postaven, viz [“Novinky a změny v produktu IBM MQ Explorer”](#) na stránce 6.

Poznámka: Před vložením modulů plug-in IBM MQ Explorer do vlastního prostředí Eclipse nebo produktu založeného do Eclipse se podívejte na sestavu Podrobné systémové požadavky pro vaši platformu a verzi IBM MQ (viz [Systémové požadavky pro IBM MQ](#)).

Informace o prostředích, ve kterých jsou moduly plug-in IBM MQ Explorer podporovány, viz [sekce Vývojové nástroje na kartě Podporovaný software](#) sestavy Podrobné systémové požadavky IBM MQ.

Chcete-li používat úplnou sadu CipherSuites a provozovat ji v souladu se standardy FIPS 140-2 nebo Suite-B, je nezbytné vhodné prostředí Java runtime environment (JRE). IBM Produkt Java Service Refresh 4 s opravnou sadou 2 nebo s vyšší úrovní prostředí JRE IBM poskytuje odpovídající podporu. Další informace viz [Sekce Java na kartě Podporovaný software](#) sestavy Podrobné systémové požadavky IBM MQ.

Informace o této úloze

Produkt IBM MQ Explorer je systém Built on Eclipse jako samostatná aplikace pomocí platformy Eclipse Rich Client Platform. Produkt IBM MQ Explorer můžete také nainstalovat do vlastního kompatibilního prostředí Eclipse nebo do produktu založeného na Eclipse, chcete-li pomoci s vývojem aplikací Java s IBM MQ nebo s vývojem vlastních rozšíření produktu IBM MQ Explorer.

Postup

Chcete-li nainstalovat IBM MQ Explorer do kompatibilního prostředí založeného na Eclipse:

1. Klepněte na položku **Náповěda** a poté klepněte na položku **Instalovat nový software** v prostředí Eclipse.
2. Klepněte na tlačítko **Přidat**, pak na položku **Archiv** a přejděte do adresáře mqexplorer/eclipse v instalačním adresáři produktu IBM MQ. Vyberte soubor MQExplorerSDK.zip.
3. Po volitelném zadání názvu místního serveru klepněte na tlačítko **OK**.

4. Zobrazí se kategorie produktu **MQ Explorer**. Rozbalte tuto kategorii a vyberte položku **MQ Explorer** a volitelně rovněž překlady.
5. Klepněte na položku **Další** a postupujte podle pokynů. Poté klepnutím na tlačítko restartujte prostředí Eclipse (nebo produkt založený na platformě Eclipse).
Pokud se instalace nezdaří kvůli chybějícímu svazku balíčků, například `org.eclipse.draw2d`, musíte nainstalovat nástroje Eclipse GEF (Graphical Editing Framework).
6. Produkt IBM MQ Explorer je dostupný jako oddělená perspektiva. Chcete-li ji zobrazit, klepněte na položku **Otevřít perspektivu** a poté klepněte na tlačítko **Další**.

Jak pokračovat dále

V případě lokálních správců front stačí tento postup, pokud je produkt IBM MQ Explorer používán ke správě vzdálených správců front. Pokud je třeba spravovat lokální správce front, musíte spustit produkt založený na platformě Eclipse pomocí požadovaného nastavení prostředí svého operačního systému. Dále musí být produkt založený na platformě Eclipse 64bitovou aplikací, aby vyhověl požadavkům 64bitových lokálních správců front.

Windows V systému Windows nastavte proměnnou prostředí PATH tak, aby zahrnovala adresáře `bin64` a `java/lib64` instalace produktu IBM MQ. Pro tento účel můžete použít příkaz **setmqenv** před spuštěním produktu, který je založen na platformě Eclipse z téhož příkazového řádku. Je-li například produkt IBM MQ nainstalován v adresáři `C:\Program Files\IBM\MQ`, zadejte tento příkaz:

```
C:\Program Files\IBM\MQ\bin\setmqenv -s
```

Linux Na systémech Linux x86_64 nastavte proměnnou prostředí `LD_LIBRARY_PATH` tak, aby zahrnovala adresáře `java/lib64` a `lib64` vaší instalace produktu IBM MQ, dříve než spustíte produkt založený na produktu Eclipse. Je-li například produkt IBM MQ nainstalován v `/opt/mqm`, postupujte takto:

```
export LD_LIBRARY_PATH=/opt/mqm/java/lib64:/opt/mqm/lib64:$LD_LIBRARY_PATH
```

Související úlohy

[“Shromáždění trasování produktu IBM MQ Explorer v jiných prostředích Eclipse”](#) na stránce 244
Pomocí varianty příkazu **runwithtrace** můžete shromáždit trasování z instance produktu IBM MQ Explorer, který je nainstalován ve vašem vlastním prostředí Eclipse nebo v produktu založeném na Eclipse.

Zobrazené kontextové nápovědy (nápověda k automaticky otevřeným oknům)

Při práci s produktem IBM MQ Explorer můžete kdykoli zobrazit kontextovou nápovědu.

Informace o této úloze

V průvodcích je nápověda zobrazena v proužku průvodce; v ostatních oknech programu IBM MQ Explorer se nápověda zobrazuje ve formě nápovědy k automaticky otevřeným oknům. Nápověda k automaticky otevřeným oknům se může zobrazit dvěma různými způsoby v závislosti na tom, odkud byla vyžádána a jaké výchozí předvolby byly nastaveny. Dvě zobrazované formy:



- Malé žluté rámečky obsahující stručný popis, vysvětlení nebo pokyny související s právě používaným prvkem rozhraní.
- Oblast, která se vysune ze strany aktuálního dialogového okna nebo perspektivy a obsahuje stručný popis, vysvětlení nebo pokyny související s právě používaným prvkem rozhraní.

Nápověda k automaticky otevřeným oknům obvykle obsahuje také hypertextový odkaz sloužící k otevření systému nápovědy poskytujícího podrobnější informace.

Nápověda k automaticky otevíraným oknům je k dispozici pro celou řadu objektů rozhraní produktu IBM MQ Explorer (například pro složky, pohledy, dialogová okna s vlastnostmi).

Chcete-li zobrazit nápovědu k automaticky otevíraným oknům v produktu IBM MQ Explorer, postupujte takto:

Postup

1. Přeneste fokus na požadovaný prvek rozhraní (například klepnutím na některou složku nebo přemístěním ukazatele myši na některou položku dialogového okna s vlastnostmi).
2. Zobrazte nápovědu k automaticky otevíraným oknům:
 -  V systému Windows stiskněte klávesu F1.
 -  V systému Linux stiskněte kombinaci kláves Ctrl+F1.

Výsledky

Zobrazí se nápověda k automaticky otevíraným oknům.

Jak pokračovat dále

Postup při změně předvoleb nápovědy k automaticky otevíraným oknům: Klepněte na volbu **Okno > Předvolby > Nápověda**

Otevře se dialogové okno **Předvolby nápovědy**.

Konfigurace IBM MQ pomocí produktu IBM MQ Explorer

V pohledu navigátor můžete použít dialogové okno Vlastnosti ke konfiguraci určitých vlastností produktu IBM MQ, jež se používají pro celou instalaci. V případě potřeby můžete konfigurovat vlastnosti jednotlivých správců front.

Informace o této úloze

V případě potřeby lze konfigurovat některé vlastnosti produktu IBM MQ, které se týkají celé instalace produktu IBM MQ v počítači. Můžete například konfigurovat jednotlivé správce front tak, aby byly v případě potřeby přepsány vlastnosti produktu IBM MQ.

Při konfiguraci produktu IBM MQ postupujte níže uvedeným způsobem.

Postup

1. V pohledu Navigátor klepněte pravým tlačítkem myši na položku IBM MQ a pak klepněte na položku **Vlastnosti...** Otevře se dialogové okno Vlastnosti.
2. V dialogovém okně Vlastnosti nakonfigurujte podle potřeby libovolný z těchto typů vlastností:
 - **Obecné:** Základní vlastnosti produktu IBM MQ, jako je například výchozí umístění správců front v počítači.
 - **Rozšířené:** Další vlastnosti produktu IBM MQ, jako je například způsob převodu znaků EBCDIC nového řádku na znaky ASCII.
 - **Uživatelské procedury:** Konfigurace modulu IBM MQ pro použití vlastních modulů kódu (uživatelských procedur).
 - **Výchozí nastavení protokolu:** Změna umístění a typu protokolů produktu IBM MQ.
 - **ACPI:** Určení odezvy produktu IBM MQ při pokusu počítače o přechod do režimu spánku.
 - **Monitor výstrah:** Konfigurace funkcí produktu IBM MQ pro zobrazení varování při výskytu problémů, jako je například absence některé vyžadované fronty.

Výsledky

Veškeré provedené změny vlastností produktu IBM MQ platí pro všechny správce front a objekty v počítači s výjimkou případů, kdy jednotliví správci front jsou konfigurováni odlišně tak, že budou přepsány parametry produktu IBM MQ.

Vytvoření a konfigurace správců front a objektů



V produktu IBM MQ Explorer v pohledech Navigátor a Obsah můžete vytvářet, konfigurovat a odstraňovat správce front a objekty.

Informace o této úloze

Všichni správci front a všechny objekty, které lze administrovat prostřednictvím produktu IBM MQ Explorer, jsou obsaženy ve složkách v pohledu Navigátor. Složka **Správci front** například obsahuje všechny správce front, které lze administrovat v produktu IBM MQ Explorer; složka **Kanály** obsahuje všechny kanály určitého správce front. Pokud u většiny složek klepnete pravým tlačítkem myši na její název, zobrazí se nabídka umožňující provedení úloh, jako je například vytvoření nového objektu.

Klepnete-li v pohledu Navigátor na název složky, zobrazí se obsah této složky v pohledu Obsah. Pokud například klepnete na složku **Fronty**, zobrazí se v pohledu Obsah všechny fronty daného správce front. V pohledu Obsah lze poté po klepnutí pravým tlačítkem myši na některý objekt provést pro tento objekt různé úlohy, jako je například otevření dialogového okna s vlastnostmi objektu nebo odstranění objektu.

Následující témata poskytují pokyny k vytvoření, konfiguraci a odstraňování správců front a objektů v produktu IBM MQ Explorer.

- [“Vytvoření objektu IBM MQ z objektu JMS” na stránce 37](#)
- [“Konfigurace správců front a objektů” na stránce 40](#)
- [“Vynucení změn vlastností fronty” na stránce 41](#)
- [“Řetězce v dialogových oknech vlastností” na stránce 573](#)
-  [“Konfigurace systémových parametrů ve správcích front z/OS” na stránce 45](#)
-  [“Konfigurace zabezpečení prostředků u správců front systému z/OS” na stránce 47](#)
- [“Odstranění správců front a objektů” na stránce 44](#)

Objekty v produktu IBM MQ Explorer



V produktu IBM MQ Explorer jsou všichni správci front spolu s příslušnými objekty IBM MQ uspořádány do složek v pohledu Navigátor.

Pro mnohé složky můžete provést následující úlohy:

- Chcete-li zobrazit objekty, klepněte na příslušnou složku. Objekty z této složky budou zobrazeny v pohledu Obsah.
- Chcete-li vytvořit nové objekty, klepněte na složku pravým tlačítkem myši.
- Chcete-li konfigurovat nebo odstranit určitý objekt, klepněte na něj pravým tlačítkem myši.

Další informace o administraci správců front a jejich objektů najdete v následujících tématech.

- [Správci front](#)
- [Fronty](#)
- [Témata](#)
- [Témata klastru](#)
- [Odběry](#)
- [Kanály \(včetně připojení klienta\)](#)
- [Moduly listener](#)

- [Definice procesů](#)
- [Seznamy názvů](#)
- [Ověřovací informace](#)
- [Monitory spouštěčů](#)
- [Inicializátory kanálů](#)
- [Vlastní služby](#)
-  [Paměťové třídy](#)
-  [Skupiny sdílení front](#)
-  [Struktury prostředí Coupling Facility](#)
- [Klastry správců front](#)
- [Kontexty platformy JMS](#)
- [Továrny připojení platformy JMS](#)
- [Místa určení platformy JMS](#)

Související úlohy

“Konfigurace správců front a objektů” na stránce 40

Řadu vlastností správců fronty a jejich objektů můžete nakonfigurovat z produktu IBM MQ Explorer pomocí dialogových oken vlastností.

Správce front

Správce front je program, který poskytuje aplikacím služby systému zpráv. Aplikace, které používají rozhraní MQI (Message Queue Interface), mohou vkládat zprávy do front a získávat je z nich. Správce front zajišťuje, aby byly zprávy odeslány do správné fronty nebo směrovány do jiného správce front.

Ve správci front jsou zpracována volání předaná z rozhraní MQI i příkazy odeslané z libovolného zdroje. Správce front generuje pro každé volání nebo příkaz příslušné kódy dokončení.

Správci front jsou hlavní komponenty v síti zpráv produktu IBM MQ. Správci front jsou hostiteli dalších objektů v síti, například front a kanálů, které k sobě připojují správce front. Správce front musí být spuštěn, pokud chcete provést následující úkoly:

- Spustit kanály
- Zpracovat volání rozhraní MQI
- Vytvořit, odstranit nebo změnit fronty a definice kanálů
- Spustit příkazový server ke zpracování příkazů MQSC

Související úlohy

“Vytvoření a konfigurace správců front a objektů” na stránce 16

V produktu IBM MQ Explorer v pohledech Navigátor a Obsah můžete vytvářet, konfigurovat a odstraňovat správce front a objekty.

“Odstranění správců front a objektů” na stránce 44

Pokud v produktu IBM MQ Explorer odstraníte správce front nebo objekt, daný správce front nebo objekt již nebude v systému existovat.

“Zobrazení nebo skrytí správce front” na stránce 83

Při výchozím nastavení pohled Navigátor zobrazuje všechny správce front na počítači, na němž je nainstalován produkt IBM MQ Explorer. Nicméně, pokud máte nějaké správce front, které momentálně neadministrujete, můžete je podle svého uvážení skrýt. Skrývat a zobrazovat můžete rovněž vzdálené správce front.

“Odebrání správce front” na stránce 93

Můžete odebrat správce front z produktu IBM MQ Explorer, pokud již nechcete provádět administraci v produktu IBM MQ Explorer.

Související odkazy

“Vlastnosti správce front” na stránce 332







Můžete nastavit vlastnosti pro lokální a vzdálené správce front.

Fronty produktu IBM MQ

Fronta představuje kontejner pro ukládání zpráv. Obchodní aplikace připojené ke správci front, který je hostitelem fronty, mohou z fronty načítat zprávy nebo je do fronty vkládat.

Fronta má omezenou kapacitu, pokud jde o maximální počet zpráv, které může uchovávat, i o maximální délku těchto zpráv.

Typ fronty	Popis
Lokální fronta	Lokální fronta je tvořena definicí fronty a sady zpráv přidružených k této frontě. Správce front, který je hostitelem dané fronty, přijímá zprávy ve svých lokálních frontách.
Přenosová fronta	Přenosové fronty jsou speciálním typem lokální fronty. Pokud správce front odešle zprávu do fronty ve vzdáleném správci front, uloží přenosová fronta lokálně tuto zprávu, dokud není vzdálený správce front k dispozici. Chcete-li vytvořit přenosovou frontu, vytvořte lokální frontu a změňte její atribut Použití na Transmission .
Definice vzdálené fronty	Definice vzdálené fronty jsou definice v lokálním správci front pro fronty, které náležejí do jiného správce front. Chcete-li odeslat zprávu do některé fronty ve vzdáleném správci front, musí odesílající správce front mít k dispozici vzdálenou definici cílové fronty.
Fronta aliasů	Alias fronty nejsou ve skutečnosti pravými frontami; jedná se o doplňující definice k existujícím frontám. Jsou sice vytvářeny definice alias front, které odkazují na skutečné lokální fronty, avšak definici alias fronty lze přiřadit název odlišný od lokální fronty (základní fronta). To znamená, že lze změnit fronty používané aplikací, aniž by bylo nutné změnit danou aplikaci; stačí pouze vytvořit definici alias fronty, která odkazuje na novou lokální frontu.
Modelová fronta	Modelová fronta je šablona pro fronty, které mají být správcem front vytvářeny dynamicky podle aktuální potřeby. Pokud se některá aplikace pokusí o vložení zprávy do modelové fronty, správce front dynamicky vytvoří lokální frontu se stejným názvem jako modelová fronta. Fronty vytvářené tímto způsobem mohou být dočasné nebo trvalé.
Fronta klastru	Fronta klastru je fronta sdílená v klastru, což umožňuje všem správcům front v klastru vkládat zprávy do fronty a získávat je z ní pomocí kanálů klastru. Další informace naleznete v tématu Klastry správců front .

Typ fronty	Popis
  Sdílená fronta	<p>Pouze systém z/OS. Sdílená fronta je fronta, která má dispozici skupiny sdílení front Shared. Všichni správci front ve skupině sdílení front mohou vkládat a získávat zprávy fronty bez nutnosti použití aktivních kanálů. Dispozici Shared mohou mít pouze lokální fronty.</p> <p> Další informace viz Skupina sdílení front.</p>
  Fronta definice skupin	<p>Pouze systém z/OS. Skupinová fronta je fronta, která má dispozici skupiny sdílení front Group. Každý správce front ve skupině sdílení front má kopii fronty (s dispozicí Copy), která je uložena v jeho vlastní sadě stránek. Dispozici Group mohou mít lokální fronty, vzdálené fronty, alias fronty a modelové fronty.</p> <p> Další informace viz Skupina sdílení front.</p>

Další informace o frontách viz téma [Fronty](#).

Související pojmy

“Cíle platformy JMS (fronty a témata)” na stránce 190

Cíl platformy JMS je objekt (fronta JMS nebo téma JMS), který reprezentuje cíl zpráv, které klient vytváří, a zdroj zpráv, které klient spotřebovává. V dvoubodovém systému zpráv reprezentují místa určení fronty. V systému zpráv publikování/odběru reprezentují místa určení témata.

Související úlohy

“Vytvoření a konfigurace správců front a objektů” na stránce 16

V produktu IBM MQ Explorer v pohledech Navigátor a Obsah můžete vytvářet, konfigurovat a odstraňovat správce front a objekty.

“Konfigurace správců front a objektů” na stránce 40

Řadu vlastností správců fronty a jejich objektů můžete nakonfigurovat z produktu IBM MQ Explorer pomocí dialogových oken vlastností.

“Odstranění správců front a objektů” na stránce 44

Pokud v produktu IBM MQ Explorer odstraníte správce front nebo objekt, daný správce front nebo objekt již nebude v systému existovat.

Související odkazy

“Vlastnosti fronty produktu IBM MQ” na stránce 377

Vlastnosti, které můžete nastavit pro frontu, závisí na typu fronty. Různé typy front IBM MQ mají různé vlastnosti. Některé vlastnosti se nepoužívají u všech typů front, některé jsou specifické pro fronty klastru a některé jsou specifické pro fronty operačního systému z/OS.

Témata

Téma identifikuje, čeho se publikování týká. Téma je znakový řetězec, který popisuje obsah informací publikovaných ve zprávách v rámci publikování/odběru. Jako odběratel můžete zadat téma nebo rozsah témat pomocí zástupných znaků a přijímat pouze informace, které potřebujete.

Téma popisuje, čeho se publikování týká. Tvoří je znakový řetězec o maximální délce 10 240 znaků. Témata jsou klíčem k úspěšnému doručování zpráv v systému publikování a odběru. Namísto zahrnutí specifické cílové adresy do každé zprávy přiřadí vydavatel zprávě téma. Správce front ztotožní téma se seznamem odběratelů, kteří jsou přihlášení k jeho odběru, a doručí zprávu všem těmto odběratelům.

Pečlivou volbou tématu určeného ve zprávě může vydavatel řídit, kteří odběratelé publikování obdrží.

Téma zprávy nemusí být definováno před tím, než je vydavatel může použít. Téma je vytvořeno, jakmile je poprvé určeno v publikování nebo odběru.

Nejnovější informace o řetězcích témat, zástupných znacích, speciálních znacích a stomech témat naleznete zde:

- Řetězec tématu může obsahovat libovolné znaky znakové sady Unicode včetně znaku mezery. Existují však znaky, které mají speciální význam: znaménko plus (+), křížek (#), hvězdička (*) a otazník (?). Další informace o těchto znacích naleznete v tématu [Schémata zástupných znaků](#).
- V řetězcích témat jsou rozlišována velká a malá písmena. Přestože výskyt znaku Null nezpůsobí chybu, nepoužívejte znaky Null v řetězcích témat. Nejnovější informace o řetězcích témat viz [Použití řetězců témat](#).
- Každé téma, které definujete, je prvkem, neboli uzlem, stromu témat. Chcete-li získat nejnovější informace o stromech témat, prohlédněte si téma [Stromy témat](#).

Zástupné a speciální znaky v řetězcích témat

V tomto tématu jsou uvedeny podrobné informace o použití zástupných znaků v implementaci systému publikování/odběru zpráv v produktu IBM WebSphere MQ 7.0 nebo v jeho novější verzi.

Téma může obsahovat libovolný znak znakové sady Unicode. Nicméně následující tři znaky mají v systému publikování/odběru v produktu IBM WebSphere MQ 7.0 nebo v jeho novější verzi zvláštní význam:

- oddělovač úrovně témat "/",
- zástupný znak více úrovní "#",
- zástupný znak jedné úrovně "+".

Oddělovač úrovně témat slouží k zavedení struktury do tématu, a lze jej tedy použít v rámci tématu pro tento účel.

Zástupné znaky představují účinný nástroj systému témat v rámci publikování/odběru produktu IBM MQ. Zástupné znaky odběratelům umožňují odebírat najednou více než pouze jedno téma. Zástupné znaky více úrovní a zástupné znaky jedné úrovně lze použít pro odběry, nemohou ale být použity v rámci tématu vydavatelem zprávy.

Pokud ale vydavatel použije znaky "+" nebo "#" spolu s dalšími znaky v tématu na libovolné úrovni tématu, nejsou tyto znaky považovány za zástupné znaky a nemají žádný speciální význam.

Související pojmy

[“Vydavatelé a odběratelé” na stránce 101](#)

Vydavatelé a odběratelé jsou aplikace, které odesílají a přijímají zprávy (publikování) pomocí metod publikování/odběru zpráv. Vydavatelé a odběratelé jsou vzájemně odděleni, takže vydavatelé neznají cíl informací, které publikují, a odběratelé neznají zdroj informací, které přijímají.

Související odkazy

[“Atributy stavu tématu” na stránce 551](#)

Atributy stavu témat.

Témata klastru

Témata je možné klastrovat podobně jako fronty klastru, ale jeden objekt tématu může být členem jen jednoho klastru. Téma zavedete do klastru tak, že v objektu tématu definujete název klastru, který bude hostitelem tématu, a mechanismu směřování klastru, který má být použit pro publikování v tomto tématu.

Pro směřování publikací ve klastru publikování/odběru jsou k dispozici dvě volby: *přímé směřování* a *směřování hostitelů témat*. Chcete-li zvolit směřování zpráv, které má být použito uvnitř klastru, nastavte vlastnost **CLROUTE** na administrovaném objektu tématu na jednu z následujících hodnot:

- **DIRECT**
- **TOPICHOST**

Směřování témat je standardně nastaveno na **DIRECT**. Před produktem IBM MQ 8.0 bylo k dispozici pouze toto směřování. Pokud nakonfigurujete přímo směřované klastrované téma ve správci front, všichni správci front ve klastru budou mít informace o všech ostatních správcích front ve klastru. Při provádění operací publikování a odběru se každý správce front připojení přímo ke všem ostatním správcům front.

V produktu IBM MQ 8.0 můžete místo toho nakonfigurovat směřování témat jako **TOPICHOST**. Při použití směřování hostitelů témat budou všichni správci front v klastru mít informace o správcích front klastru, které provozují definice směřovaných témat. Při provádění operací publikování a odběru se správci front

v klastru připojí pouze ke správcům front hostitele tématu a nikoli přímo každý s každým. Správci front hostitele tématu odpovídají za směrování publikování ze správců front, na nichž dochází k publikování publikací, na správce front s odpovídajícími odběry.

Klastr publikování/odběru se směrovaným hostitelem tématu skýtá tyto přednosti:

- Vylepšená rozšiřitelnost velkých klastrů. Pouze správci front hostitele tématu se musejí připojovat ke všem ostatní správcům front v klastru. Proto je mezi správci front méně kanálů a méně administrativních datových toků mezi správci front publikování/odběrů, než je tomu u přímého směrování. Při změně odběrů na správci front je zapotřebí informovat pouze správce front hostitele témat.
- Větší kontrola nad fyzickou konfigurací. Při použití přímého směrování všichni správci front vykonávají všechny role, a proto musejí mít všichni stejnou kapacitu. Při použití směrování hostitelů témat můžete explicitně zvolit správce front hostitele tématu. Proto můžete zajistit přiměřené vybavení těchto správců front, a pro ostatní správce front používat méně výkonné systémy.

Účinek definování lokálního tématu a tématu klastru

Lokální objekt tématu definujete, chcete-li, aby publikační aplikace připojené ke správci front publikovaly pouze pro lokálně připojené odběratele. Lokální definice tématu vždy potlačuje veškeré klastrované definice tématu ve vzdálených správcích front.

Poznámka: Rovněž musíte určit **Rozsah publikování** Správce front v lokálním objektu tématu. Je-li **Rozsah publikování** interpretován jako hodnota Vše, jsou publikace publikované v tématu definovaném na tomto správci front odesílány i vzdáleným odběratelům.

Více definic témat klastru v klastru s přímým směrováním

V přímo směrovaném klastru obvykle nedefinujete určité téma klastru ve více než jediném správci front klastru. Důvodem je skutečnost, že přímé směrování zpřístupní téma všem správcům front ve klastru.

Rovněž není důležité, aby byl dotyčný správce fronty hostitele neustále k dispozici, protože definice tématu klastru je uložena v mezipaměti správci front úplného úložiště a všichni ostatní správci front ji mají uloženu ve svých vlastních úložištích klastru. Toto využití mezipaměti umožňuje nejméně 60 dnů dostupnosti tématu při nedostupnosti správce fronty hostitele.

Potřebujete-li definici tématu klastru upravit, upravujte ji ve stejném správci front, v němž byla původně definována.

Více definic tématu klastru v klastru se směrováním hostitelů témat

V klastru se směrováním hostitelů témat se veškeré zprávy publikování/odebírání směřují prostřednictvím hostitelů témat. Proto se k zajištění rozšiřitelnosti a dostupnosti obvykle určité téma klastru definuje ve více než jednom správci front a více definic tématu klastru bývá identických.

Související pojmy

[“Vydavatelé a odběratelé” na stránce 101](#)

Vydavatelé a odběratelé jsou aplikace, které odesílají a přijímají zprávy (publikování) pomocí metod publikování/odběru zpráv. Vydavatelé a odběratelé jsou vzájemně odděleni, takže vydavatelé neznají cíl informací, které publikují, a odběratelé neznají zdroj informací, které přijímají.

Související odkazy

[“Vlastnosti tématu” na stránce 411](#)

Téma produktu IBM MQ je objekt produktu IBM MQ, který identifikuje účel publikace. Můžete nastavovat vlastnosti pro témata. Některé vlastnosti témat jsou specifické pro témata systému z/OS. Některé vlastnosti lze upravit pouze při vytváření tématu. Tyto vlastnosti nelze upravit po vytvoření tématu produktu IBM MQ.

Odběry

Odběr je záznam obsahující informace o tématech, o která se odběratel zajímá a o kterých chce přijímat informace. Informace o odběrateli proto určují publikace, které jsou odběrateli předávány. Odběratelé mohou přijímat informace od mnoha vydavatelů a přijaté informace lze také posílat dalším odběratelům.

Publikované informace jsou posílány v rámci zprávy produktu IBM MQ a předmět informací je identifikován tématem. Vydavatel při publikování informací určí téma a odběratel určuje témata, pro která chce přijímat publikování. Odběrateli se posílají pouze ty témata, k jejichž odběru se přihlásil.

Správci front produktu IBM WebSphere MQ 7.0 nebo novější používají k řízení interakce mezi vydavatelem a odběrateli stroj publikování/odběru. Stroj publikování/odběru přijímá zprávy od vydavatelů a požadavky na odběr od odběratelů (pro rozsah témat). Úkolem stroje publikování/odběru je směřovat publikovaná data cílovým odběratelům.

Odběratelé mohou určit, že nechtějí přijímat zachovaná publikování, a existující odběratelé si mohou vyžádat zaslání duplicitní kopie zachovaných publikování. Další informace o zachovaných publikacích viz [“Publikace” na stránce 22](#).

Související úlohy

[“Konfigurace publikování/odběru pro správce front produktu IBM WebSphere MQ 7.0 a novějších verzí” na stránce 113](#)

V produktu IBM MQ Explorer můžete nakonfigurovat správce front IBM WebSphere MQ 7.0 a novějších verzí jako stroje publikování/odběru ke směřování zpráv mezi publikujícími a odebírajícími aplikacemi. Chcete-li otestovat konfiguraci, můžete se zaregistrovat jako odběratel a odeslat a přijmout testovací publikování, pokud k tomu máte autorizaci.

[“Zobrazení seznamu odběratelů” na stránce 122](#)

Můžete zobrazit seznam aplikací, které jsou přihlášeny k odběru témat ve stroji publikování/odběru, nebo seznam aplikací, které jsou přihlášeny k odběru specifického tématu.

Související odkazy

[“Vlastnosti odběrů produktu IBM MQ” na stránce 433](#)

Můžete nastavit vlastnosti pro všechny typy odběrů. Některé vlastnosti se nepoužívají pro všechny typy odběrů a některé jsou specifické pro odběry z/OS.

[“Atributy stavu odběru” na stránce 553](#)

Atributy stavu odběrů.

Publikace

Publikování jsou zprávy, které jsou aplikacím odeslány stroji publikování/odběru. Stroj publikování/odběru pak pošle zprávy dál všem aplikacím, které se přihlásily k odběru těchto zpráv.

Stroj publikování/odběru může zpracovávat publikování, která obdrží různými způsoby v závislosti na typu informací obsažených v publikování.

Informace o stavu a událostech

Publikování lze rozdělit do kategorií podle obsažených informací:

Publikování stavu

Publikování stavu obsahují informace o aktuálním *stavu* nějakého objektu, například o ceně akcií nebo aktuálním skóre fotbalového utkání. Pokud se něco stane (například změní se cena akcie nebo dojde ke změně skóre), předchází informace o stavu již není potřeba, protože je nahrazena novou informací.

Aplikace odběratele chce obdržet aktuální verzi informací o stavu při spuštění a získávat nové informace, kdykoli dojde ke změně stavu.

Publikování událostí

Publikování událostí obsahují informace o jednotlivých *událostech*, ke kterým došlo, jako je uzavření obchodu s některými akciemi nebo vstřelení určitého gólu. Každá událost je na ostatních událostech nezávislá.

Odběratel chce přijímat informace o událostech, jakmile k nim dojde.

Zachovaná publikování

Standardně, jakmile stroj publikování/odběru odešle publikování všem zainteresovaným odběratelům, publikování je strojem odstraněno. Tento způsob zpracování se hodí pro informace o událostech, ale není vždy vhodný pro informace o stavu. Vydavatel může určit, že stroj publikování/odběru musí udržovat kopii

publikování, která se pak nazývá *zachované publikování*. Tuto kopii je pak možné odeslat odběratelům, kteří se zaregistrovali později a mají zájem o dané téma. To znamená, že noví odběratelé nemusí před získáním informací čekat na jejich opětovné publikování. Pak například odběratel, který se přihlásí k odběru cen akcií, získá aktuální cenu rovnou a nemusí čekat na její příští změnu (a tedy nové publikování).

Stroj publikování/odběru zachovává pouze jedno publikování pro každé téma, takže staré publikování odstraní po příjmu nového. Proto zajistěte, že pro každé téma posílá zachovaná publikování pouze jeden vydavatel.

Odběratelé mohou určit, že nechtějí přijímat zachovaná publikování, a existující odběratelé si mohou vyžádat zaslání duplicitní kopie zachovaných publikování.

Další informace o rozhodnutí, zda používat zachované publikace, naleznete v tématu [Zachované publikace](#).

Související pojmy

“Vydavatelé a odběratelé” na stránce 101

Vydavatelé a odběratelé jsou aplikace, které odesílají a přijímají zprávy (publikování) pomocí metod publikování/odběru zpráv. Vydavatelé a odběratelé jsou vzájemně odděleni, takže vydavatelé neznají cíl informací, které publikují, a odběratelé neznají zdroj informací, které přijímají.

“Témata” na stránce 19

Téma identifikuje, čeho se publikování týká. Téma je znakový řetězec, který popisuje obsah informací publikovaných ve zprávách v rámci publikování/odběru. Jako odběratel můžete zadat téma nebo rozsah témat pomocí zástupných znaků a přijímat pouze informace, které potřebujete.

Kanály

IBM MQ může použít tři různé typy kanálů: kanál zpráv, kanál MQI a kanál AMQP.

Tyto rozdílné typy kanálů nelze zaměňovat:

Kanál zpráv

Kanál zpráv, je jednosměrné komunikační propojení mezi dvěma správci front. V produktu IBM MQ jsou kanály zpráv používány k přenosu zpráv mezi správci front. Chcete-li zprávy odesílat oběma směry, je nutné pro každý směr definovat jeden kanál.

kanál MQI

Kanál MQI, je obousměrné propojení mezi aplikací (klientem MQI) a správcem front v počítači serveru. V produktu IBM MQ jsou kanály MQI používány pro přenos volání a odpovědí MQI mezi klienty MQI a správci front.

Multi

Kanál AMQP

Kanál AMQP, což je obousměrné propojení mezi klientem AMQP a správcem front v počítači serveru. IBM MQ používá kanály AMQP k přenosu volání a odezev AMQP mezi aplikacemi AMQP a správci front.

Mluví-li se o kanálech zpráv, je termín kanál často používán jako synonymum pro definici kanálu. Obvykle je z kontextu jasné, zda se jedná o celý kanál se dvěma konci nebo o definici kanálu, která má pouze jeden konec.

Kanály zpráv

Definice kanálů zpráv mohou být následujících typů:

Typ definice kanálu zpráv	Popis
Odesílatel	Termínem odesílací kanál je označován kanál zpráv, pomocí něž správce front odesílá zprávy jiným správcům front. Chcete-li odesílat zprávy pomocí odesílacího kanálu, je nutné vytvořit pro partnerského správce front také přijímací kanál se shodným názvem, jaký má odesílací kanál. Pokud implementujete mechanismus "zpětného volání", můžete odesílací kanály také použít s žadatelskými kanály.
Server	Termínem kanál serveru je označován kanál zpráv, pomocí něž správce front odesílá zprávy jiným správcům front. Chcete-li odesílat zprávy pomocí kanálu serveru, je nutné vytvořit pro partnerského správce front také přijímací kanál se shodným názvem, jaký má kanál serveru. Kanály serveru lze použít také spolu s žadatelskými kanály. V takovém případě vyžaduje definice žadatelského kanálu na druhém konci kanálu ke svému spuštění definici kanálu serveru. Server odesílá zprávy žadateli. Server může také inicializovat komunikaci, pokud má k dispozici údaje o názvu připojení partnerského kanálu.
Příjemce	Termínem přijímací kanál je označován kanál zpráv, pomocí něž správce front přijímá zprávy od jiných správců front. Chcete-li přijímat zprávy pomocí přijímacího kanálu, je nutné vytvořit pro partnerského správce front také odesílací kanál nebo kanál serveru se shodným názvem, jaký má použitý přijímací kanál.
Žadatel	Termínem kanál žadatele je označován kanál zpráv, pomocí něž správce front přijímá zprávy od jiných správců front. Kanál žadatele může požadovat spuštění partnerského kanálu definovaného na vzdáleném konci. Je-li partnerským kanálem kanál serveru, přijímá kanál serveru požadavek na spuštění a začne odesílat zprávy z přenosové fronty identifikované v definici kanálu serveru do kanálu žadatele. Je-li partnerským kanálem odesílací kanál, přijímá odesílací kanál požadavek na spuštění, ale pak zavře připojení se žadatelem. Odesílací kanál se pak spustí, vyjedná relaci s partnerským kanálem žadatele a začne odesílat zprávy z přenosové fronty identifikované v definici kanálu odesílatele. Tento druhý případ v podstatě poskytuje mechanismus zpětného volání v tom, že kanál žadatele požaduje, aby kanál odesílatele zavolal zpět.

Typ definice kanálu zpráv	Popis
Odesílatel klastru	Definice odesílacího kanálu klastru (CLUSDR) definuje odesílající konec kanálu, s jehož pomocí může správce front klastru odesílat informace o klastru do některého z úplných úložišť. Odesílací kanál klastru se používá k oznámení úložiště na veškeré změny stavu správce front, například na přidání nebo na odebrání fronty. Je používán také k přenosu zpráv. Samotní správci front mají odesílací kanály klastru, které jsou nasměrovány na sebe navzájem. Používají je ke vzájemné výměně změn stavu klastru. To, na které úplné úložiště odkazuje definice kanálu CLUSSDR správce front, není příliš důležité. Po navázání počátečního kontaktu budou další objekty správce front klastru definovány automaticky podle potřeby tak, aby správce front mohl odesílat údaje o klastru do každého úplného úložiště a zprávy do každého správce front. Další informace naleznete v tématu Klastry správců front .
Příjemce klastru	Definice přijímacího kanálu klastru (CLUSRCVR) definuje přijímající konec kanálu, na kterém může správce front klastru přijímat zprávy od jiných správců front v klastru. Přijímací kanál klastru může také přenášet informace o klastru - údaje určené pro úložiště. Definováním přijímacího kanálu klastru dá správce front ostatním správcům front v klastru najevo, že je k dispozici pro příjem zpráv. Pro každého správce front klastru je nutný alespoň jeden přijímací kanál klastru. Další informace naleznete v tématu Klastry správců front .

Pro každý kanál je nutné definovat oba konce, aby každému konci kanálu odpovídala definice kanálu. Oba konce kanálu musí být kompatibilního typu.

Možné jsou následující kombinace definic kanálů:

- Odesílací-přijímací.
- Serveru-přijímací.
- Žadatelský-serveru.
- Žadatelský-odesílací (zpětné volání).
- Klastru-odesílací-klastru-přijímací.

Agenti kanálů zpráv

Každá vytvořená definice kanálu náleží k určitému správci front. Správce front může mít několik kanálů stejného typu nebo různých typů. Každému konci kanálu je přiřazen program označovaný jako agent kanálu zpráv (MCA). Na jednom konci kanálu přejímá volající agent MCA zprávy z přenosové fronty a odesílá je prostřednictvím kanálu. Na druhém konci kanálu tyto zprávy přijímá agent MCA odezvy a doručuje je do vzdáleného správce front.

Volajícího agenta MCA lze přidružit k odesílacímu kanálu, kanálu serveru nebo žadatelskému kanálu. Agent MCA odezvy lze přidružit ke kterémukoliv typu kanálu zpráv.

Produkt IBM MQ podporuje následující kombinace typů kanálů na obou koncích připojení:

Volající modul		Směr toku zpráv	Odpovídající	
Typ kanálu	Vyžadován modul listener?		Vyžadován modul listener?	Typ kanálu
Odesílatel	Ne	Od volajícího k odpovídajícímu	Ano	Příjemce
Server	Ne	Od volajícího k odpovídajícímu	Ano	Příjemce
Server	Ne	Od volajícího k odpovídajícímu	Ano	Žadatel
Žadatel	Ne	Od odpovídajícího k volajícímu	Ano	Server
Žadatel	Ano	Od odpovídajícího k volajícímu	Ano	Odesílatel

Kanály MQI

Kanály MQI mohou být některého z následujících typů:

Typ kanálu MQI	Popis
Připojení serveru	Kanál připojení serveru je obousměrný kanál MQI, který je používán pro připojení klienta IBM MQ k serveru IBM MQ. Kanál připojení serveru odpovídá konci kanálu v serveru.
Připojení klienta	Kanál připojení klienta je obousměrný kanál MQI, který je používán pro připojení klienta IBM MQ k serveru IBM MQ. Produkt IBM MQ Explorer používá připojení klienta také pro připojování ke vzdáleným správcům front. Kanál připojení klienta odpovídá konci kanálu v klientovi. Pokud vytvoříte kanál připojení klienta, bude v počítači, který je hostitelem správce front vytvořen odpovídající soubor. Poté je nutné zkopírovat tento soubor připojení klienta do počítače klienta produktu IBM MQ.

Kanály AMQP



K dispozici je pouze jeden typ kanálu AMQP.

Kanálem propojíte aplikaci systému zpráv AMQP se správcem front, aby si mohla aplikace vyměňovat zprávy s aplikacemi IBM MQ. Díky kanálu AMQP lze vyvinout aplikaci pomocí MQ Light a potom ji implementovat jako podnikovou aplikaci. Tím lze využít výhod zařízení úrovně enterprise poskytovaných produktem IBM MQ.

Další informace o kanálech naleznete v tématu [Kanály](#).

Související úlohy

“Vytvoření a konfigurace správců front a objektů” na stránce 16

V produktu IBM MQ Explorer v pohledech Navigátor a Obsah můžete vytvářet, konfigurovat a odstraňovat správce front a objekty.

“Konfigurace správců front a objektů” na stránce 40

Řadu vlastností správců fronty a jejich objektů můžete nakonfigurovat z produktu IBM MQ Explorer pomocí dialogových oken vlastností.

[“Spuštění a zastavení kanálu” na stránce 78](#)

Způsob spuštění kanálu závisí na skutečnosti, zda jde o volající nebo o odpovídací kanál. Při zastavení kanálu můžete určit, zda má být tento kanál zastaven po dokončení zpracování aktuální dávky zpráv nebo nuceně vypnut ještě před dokončením tohoto zpracování.

[“Odstranění správců front a objektů” na stránce 44](#)

Pokud v produktu IBM MQ Explorer odstraníte správce front nebo objekt, daný správce front nebo objekt již nebude v systému existovat.

Související odkazy

[“Vlastnosti kanálu” na stránce 389](#)

Můžete nastavit vlastnosti pro všechny typy kanálů včetně kanálů připojení klientů. Některé vlastnosti jsou specifické pro určité typy kanálů.

Moduly listener

Listener je proces produktu IBM MQ, který přijímá žádosti o připojení ke správci front.

Každý objekt listener v produktu IBM MQ Explorer reprezentuje některý proces modulu listener; avšak na druhou stranu, pokud spustíte proces modulu listener z příkazového řádku, nebude tento proces modulu listener reprezentován žádným objektem listener v produktu IBM MQ Explorer. Chcete-li proces modulu listener administrovat z produktu IBM MQ Explorer, je proto nutné v tomto produktu objekt listener vytvořit IBM MQ Explorer. Po spuštění objektu listener v produktu IBM MQ Explorer je spuštěn také proces modulu listener.

V produktu IBM MQ jsou k dispozici různé typy modulu listener v závislosti na typu transportního protokolu, který agent MCA (Message Channel Agent) používá k odesílání a příjmu zpráv prostřednictvím kanálů zpráv:

- LU6.2
- Protokol TCP/IP
- NetBIOS
- SPX

 V produktu IBM MQ Explorer můžete inicializovat nové moduly listener z/OS, které se zobrazí v pohledu **Obsah**, kde je lze spustit a zastavit. Pro moduly listenery systému z/OS v produktu IBM MQ Explorer jsou podporovány pouze protokoly TCP/IP a LU6.2.

Další informace viz téma [Moduly listener](#).

Související úlohy

[“Vytvoření a konfigurace správců front a objektů” na stránce 16](#)

V produktu IBM MQ Explorer v pohledech Navigátor a Obsah můžete vytvářet, konfigurovat a odstraňovat správce front a objekty.

[“Konfigurace správců front a objektů” na stránce 40](#)

Řadu vlastností správců fronty a jejich objektů můžete nakonfigurovat z produktu IBM MQ Explorer pomocí dialogových oken vlastností.

[“Odstranění správců front a objektů” na stránce 44](#)

Pokud v produktu IBM MQ Explorer odstraníte správce front nebo objekt, daný správce front nebo objekt již nebude v systému existovat.

Související odkazy

[“Vlastnosti listeneru” na stránce 409](#)

Můžete nastavit vlastnosti pro všechny typy modulů listener. Některé vlastnosti jsou specifické pro určité typy modulu listener.

Definice procesů

Definice procesu obsahuje informace o aplikaci spuštěné v reakci na událost spouštěče ve správci front. Pokud povolujete ve frontě spouštění, můžete vytvořit definici procesu a přidružit ji k dané frontě.

Každá fronta může určovat jinou definici procesu a několik front může sdílet stejnou. Při vytvoření definice procesu extrahuje správce front její informace a vloží je do zprávy spouštěče, kterou použije monitor spouštěčů.

Chcete-li spouštěčem aktivovat spuštění kanálu namísto aplikace, není třeba vytvářet definici procesu, protože bude místo ní použita definice přenosové fronty.

Další informace viz téma [Definice procesů](#).

Související pojmy

[“Monitory spouštěčů” na stránce 33](#)

Monitor spouštěčů je aplikace zpracovávající zprávy spouštěče, které jsou při událostech spouštěče vkládány do inicializačních front.

Související úlohy

[“Vytvoření a konfigurace správců front a objektů” na stránce 16](#)

V produktu IBM MQ Explorer v pohledech Navigátor a Obsah můžete vytvářet, konfigurovat a odstraňovat správce front a objekty.

[“Konfigurace správců front a objektů” na stránce 40](#)

Řadu vlastností správců fronty a jejich objektů můžete nakonfigurovat z produktu IBM MQ Explorer pomocí dialogových oken vlastností.

[“Odstranění správců front a objektů” na stránce 44](#)

Pokud v produktu IBM MQ Explorer odstraníte správce front nebo objekt, daný správce front nebo objekt již nebude v systému existovat.

Související odkazy

[“Vlastnosti definice procesu” na stránce 438](#)

Můžete nastavit vlastnosti pro definice procesu. Některé vlastnosti se nevztahují na všechny definice procesu. Některé vlastnosti jsou specifické pro definice procesu týkající se systému z/OS.

Seznamy názvů

Seznam názvů je objekt produktu IBM MQ, který obsahuje seznam názvů jiných objektů.

Obvykle se seznamy názvů používají v aplikacích, jako jsou monitory spouštěčů, kde slouží k identifikaci skupiny front, nebo v klastrech správců front k uchování seznamu klastrů, na které odkazuje více než jeden objekt produktu IBM MQ. Seznamy názvů také slouží k údržbě seznamů objektů ověřovacích informací, které obsahují ověřovací informace o připojeních k serverům LDAP.

Další informace viz téma [Seznamy názvů](#).

Související pojmy

[“Klastry správců front” na stránce 37](#)

Termínem klastr je označována skupina dvou nebo více správců front, které jsou logicky přidruženy a mohou vzájemně sdílet informace. Kterýkoli správce front může odeslat zprávu kterémukoli jinému správci front ve stejném klastru, aniž by bylo nutné zadávat specifickou definici kanálu, definici vzdálené fronty nebo přenosové fronty, protože všechny tyto informace jsou uloženy v úložišti, do kterého mají všichni správci front v daném klastru přístup.

[“Monitory spouštěčů” na stránce 33](#)

Monitor spouštěčů je aplikace zpracovávající zprávy spouštěče, které jsou při událostech spouštěče vkládány do inicializačních front.

[“Ověřovací informace” na stránce 29](#)

Objekty ověřovacích informací obsahují podrobnosti o připojení serverů, které lze použít k určení stavu odvolání certifikátů.

Související úlohy

[“Vytvoření a konfigurace správců front a objektů” na stránce 16](#)

V produktu IBM MQ Explorer v pohledech Navigátor a Obsah můžete vytvářet, konfigurovat a odstraňovat správce front a objekty.

[“Konfigurace správců front a objektů” na stránce 40](#)

Řadu vlastností správců fronty a jejich objektů můžete nakonfigurovat z produktu IBM MQ Explorer pomocí dialogových oken vlastností.

[“Odstranění správců front a objektů” na stránce 44](#)

Pokud v produktu IBM MQ Explorer odstraníte správce front nebo objekt, daný správce front nebo objekt již nebude v systému existovat.

Související odkazy



[“Vlastnosti seznamu názvů” na stránce 439](#)

Můžete nastavit vlastnosti pro seznam názvů. Některé vlastnosti jsou specifické pro seznamy názvů týkající se systému z/OS.

Ověřovací informace

Objekty ověřovacích informací obsahují podrobnosti o připojení serverů, které lze použít k určení stavu odvolání certifikátů.

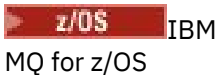
Objekt Ověřovací informace obsahuje ověřovací údaje používané při kontrole, zda je certifikát TLS/TLS zrušen nebo ne. V následující tabulce jsou uvedeny informace o podpoře ověřovacích informací TLS v produktu IBM MQ na různých platformách:

Platforma	Podpora
	Zabezpečení TLS produktu IBM MQ podporuje kontrolu zrušených certifikátů metodou OCSP nebo použití seznamů CRL a ARL na serverech LDAP, přičemž metoda OCSP je upřednostňována. Produkt IBM MQ classes for Java nemůže používat informace OCSP v souboru s tabulkou definic kanálů klienta. Nicméně OCSP můžete nakonfigurovat dle popisu uvedeného v tématu Zrušené certifikáty and OCSP .
	Zabezpečení TLS produktu IBM MQ podporuje kontrolu zrušených certifikátů pouze pomocí seznamů CRL a ARL na serverech LDAP. Systémy IBM MQ for z/OS nemohou používat OCSP.
	Zabezpečení TLS produktu IBM MQ podporuje kontrolu zrušených certifikátů pouze pomocí seznamů CRL a ARL na serverech LDAP. Systémy IBM MQ for IBM i nemohou používat OCSP.

Chcete-li získat informace o tom, jak pracovat se seznamy CRL & protokolem LDAP, prohlédněte si: [“Práce se zrušenými certifikáty” na stránce 30](#).

Informace k práci s metodou OCSP naleznete zde: [“Práce s protokolem OCSP \(Online Certificate Status Protocol\)” na stránce 30](#).

Informace k řízení přístupu na úrovni kanálu viz [Záznamy ověření kanálu](#).

Související pojmy

[“Seznamy názvů” na stránce 28](#)

Seznam názvů je objekt produktu IBM MQ, který obsahuje seznam názvů jiných objektů.

Související úlohy

[“Vytvoření a konfigurace správců front a objektů” na stránce 16](#)

V produktu IBM MQ Explorer v pohledech Navigátor a Obsah můžete vytvářet, nakonfigurovat a odstraňovat správce front a objekty.

[“Odstranění správců front a objektů” na stránce 44](#)

Pokud v produktu IBM MQ Explorer odstraníte správce front nebo objekt, daný správce front nebo objekt již nebude v systému existovat.

[“Konfigurace TLS pro správce front” na stránce 142](#)

Po spuštění můžete grafické uživatelské rozhraní IBM **strmqikm** (iKeyman) použít ke správě certifikátů TLS. Certifikáty můžete také ověřit buď pomocí seznamů odvolaných certifikátů, nebo pomocí ověření OCSP.

Související odkazy



[“Vlastnosti ověřovacích informací” na stránce 440](#)

Můžete nastavit vlastnosti pro všechny typy objektů ověřovacích informací. Některé z vlastností se nepoužívají pro všechny typy objektů ověřovacích informací a některé vlastnosti jsou specifické pro objekty ověřovacích informací systému z/OS.

Práce se zrušenými certifikáty

Objekty ověřovacích informací obsahují podrobnosti o připojení odpovídacích modulů a serverů, které lze použít k určení stavu odvolání certifikátů.

Objekt Ověřovací informace obsahuje ověřovací údaje používané při kontrole, zda je certifikát TLS/TLS zrušen nebo ne. V následující tabulce jsou uvedeny informace o podpoře ověřovacích informací TLS v produktu IBM MQ na různých platformách:

Platforma	Podpora
 IBM MQ for AIX, Linux, and Windows	Zabezpečení TLS produktu IBM MQ podporuje kontrolu zrušených certifikátů metodou OCSP nebo použití seznamů CRL a ARL na serverech LDAP, přičemž metoda OCSP je upřednostňována. Produkt IBM MQ classes for Java nemůže používat informace OCSP v souboru s tabulkou definic kanálů klienta. Nicméně OCSP můžete nakonfigurovat dle popisu uvedeného v tématu Zrušené certifikáty and OCSP .
 IBM MQ for z/OS	Zabezpečení TLS produktu IBM MQ podporuje kontrolu zrušených certifikátů pouze pomocí seznamů CRL a ARL na serverech LDAP. Systémy IBM MQ for z/OS nemohou používat OCSP.
 IBM MQ for IBM i	Zabezpečení TLS produktu IBM MQ podporuje kontrolu zrušených certifikátů pouze pomocí seznamů CRL a ARL na serverech LDAP. Systémy IBM MQ for IBM i nemohou používat OCSP.

Další informace viz [Zabezpečení](#).

Související pojmy

[“Seznamy názvů” na stránce 28](#)

Seznam názvů je objekt produktu IBM MQ, který obsahuje seznam názvů jiných objektů.

Související úlohy

[“Vytvoření a konfigurace správců front a objektů” na stránce 16](#)

V produktu IBM MQ Explorer v pohledech Navigátor a Obsah můžete vytvářet, konfigurovat a odstraňovat správce front a objekty.

[“Odstranění správců front a objektů” na stránce 44](#)

Pokud v produktu IBM MQ Explorer odstraníte správce front nebo objekt, daný správce front nebo objekt již nebude v systému existovat.

[“Konfigurace TLS pro správce front” na stránce 142](#)

Po spuštění můžete grafické uživatelské rozhraní IBM **strmqikm** (iKeyman) použít ke správě certifikátů TLS. Certifikáty můžete také ověřit buď pomocí seznamů odvolaných certifikátů, nebo pomocí ověření OCSP.

Související odkazy

[“Vlastnosti ověřovacích informací” na stránce 440](#)



Můžete nastavit vlastnosti pro všechny typy objektů ověřovacích informací. Některé z vlastností se nepoužívají pro všechny typy objektů ověřovacích informací a některé vlastnosti jsou specifické pro objekty ověřovacích informací systému z/OS.

Práce s protokolem OCSP (Online Certificate Status Protocol)

Produkt IBM MQ zjišťuje, který odpovídací modul protokolu OCSP (Online Certificate Status Protocol) má použít, a zpracovává přijatou odezvu. V některých případech je nutné provést kroky, kterými zpřístupníte odpovídací modul OCSP.

Objekt Ověřovací informace obsahuje ověřovací údaje používané při kontrole, zda je certifikát TLS/TLS zrušen nebo ne.

Poznámka: Tyto informace se týkají pouze systémů IBM MQ for AIX, Linux, and Windows. V následující tabulce jsou uvedeny informace o podpoře ověřovacích informací TLS v produktu IBM MQ na různých platformách:

Tabulka 3. Jak TLS produktu IBM MQ podporuje informace ověření na různých platformách	
Platforma	Podpora
 IBM MQ for AIX, Linux, and Windows	Zabezpečení TLS produktu IBM MQ podporuje kontrolu zrušených certifikátů metodou OCSP nebo použití seznamů CRL a ARL na serverech LDAP, přičemž metoda OCSP je upřednostňována. Produkt IBM MQ classes for Java nemůže používat informace OCSP v souboru s tabulkou definic kanálů klienta. Nicméně OCSP můžete nakonfigurovat dle popisu uvedeného v tématu Zrušené certifikáty and OCSP .
 IBM MQ for z/OS	Zabezpečení TLS produktu IBM MQ podporuje kontrolu zrušených certifikátů pouze pomocí seznamů CRL a ARL na serverech LDAP. Systémy IBM MQ for z/OS nemohou používat OCSP.
 IBM MQ for IBM i	Zabezpečení TLS produktu IBM MQ podporuje kontrolu zrušených certifikátů pouze pomocí seznamů CRL a ARL na serverech LDAP. Systémy IBM MQ for IBM i nemohou používat OCSP.

Při kontrole stavu odvolání digitálního certifikátu pomocí protokolu OCSP produkt IBM MQ určuje, který odpovídací modul OCSP bude kontaktovat, a to jedním ze dvou způsobů:

- pomocí rozšíření certifikátu AIA (AuthorityInfoAccess) v kontrolovaném certifikátu;
- pomocí adresy URL uvedené v objektu ověřovacích informací nebo určené aplikací klienta.

Adresa URL uvedená v objektu ověřovacích informací nebo v aplikaci klienta má přednost před adresou URL v rozšíření certifikátu AIA.

Adresa URL odpovídacího modulu OCSP se může nacházet za bránou firewall – v takovém případě změňte konfiguraci brány firewall tak, aby bylo možné přistupovat k odpovídacímu modulu OCSP, nebo nastavte server proxy OCSP. Název serveru proxy zadejte pomocí proměnné SSLHTTPProxyName v sekci SSL. V klientských systémech můžete název serveru proxy zadat také pomocí proměnné prostředí MQSSLPROXY.

Pokud vám nezáleží na tom, zda jsou certifikáty TLS zrušené, například proto, že pracujete v testovacím prostředí, můžete nastavit proměnnou OCSPCheckExtensions v sekci SSL na hodnotu NO. Pokud nastavíte tuto proměnnou, bude ignorováno rozšíření certifikátu AIA. V provozním prostředí, kde zřejmě nebudete chtít umožnit přístup uživatelům předkládajícím zrušené certifikáty, toto řešení pravděpodobně nebude přijatelné.

Volání přístupu k odpovídacímu modulu OCSP může vrátit jeden z následujících tří výsledků:

Platný

Certifikát je platný.

Zrušený

Certifikát je zrušený.

Neznámý

Tento výsledek se může vyskytnout ze tří různých příčin:

- Produkt IBM MQ nezískal přístup k odpovídacímu modulu OCSP.
- Odpovídací modul OCSP odeslal odezvu, ale produktu IBM MQ se nepodařilo ověřit digitální podpis této odezvy.
- Odpovídací modul OCSP odeslal odezvu s informací, že nemá k dispozici žádná data o odvolání daného certifikátu.

Obdrží-li produkt IBM MQ odezvu OCSP s výsledkem Neznámý, standardně připojení odmítne a vygeneruje chybovou zprávu. Toto chování lze změnit nastavením atributu OCSPAuthentication. Ten je umístěn v sekci SSL souboru `qm.ini` pro systémy AIX and Linux, v registru WebSphere nebo v sekci SSL konfiguračního souboru klienta. Na příslušných platformách jej lze nastavit pomocí produktu IBM MQ Explorer.

Výsledek protokolu OCSP Neznámý

Obdrží-li produkt IBM MQ výsledek protokolu OCSP Neznámý, jeho chování bude záviset na nastavení atributu OCSPAuthentication. Pro správce front je tento atribut uložen v sekci SSL souboru `qm.ini` pro systémy AIX and Linux nebo v registru Windows a lze jej nastavit pomocí IBM MQ Explorer. U klientů je umístěn v sekci SSL konfiguračního souboru klienta.

Je-li přijat výsledek Neznámý a atribut OCSPAuthentication je nastaven na hodnotu REQUIRED (výchozí hodnota), produkt IBM MQ připojení odmítne a vydá chybovou zprávu typu AMQ9716. Jsou-li povoleny zprávy o událostech správce front SSL, dojde k vygenerování zprávy o události SSL typu MQRChannelSSL_ERROR s atributem ReasonQualifier nastaveným na hodnotu MQRChannelSSL_HANDSHAKE_ERROR.

Je-li přijat výsledek Neznámý a atribut OCSPAuthentication je nastaven na hodnotu OPTIONAL, produkt IBM MQ umožní spuštění kanálu SSL a nebudou vygenerována žádná varování ani zprávy o událostech SSL.

Je-li přijat výsledek Neznámý a atribut OCSPAuthentication je nastaven na hodnotu WARN, kanál SSL se spustí, ale produkt IBM MQ zapíše do protokolu chyb varovnou zprávu typu AMQ9717. Jsou-li povoleny zprávy o událostech správce front SSL, dojde k vygenerování zprávy o události SSL typu MQRChannelSSL_WARNING s atributem ReasonQualifier nastaveným na hodnotu MQRChannelSSL_UNKNOWN_REVOCATION.

Digitální podepisování odezvy OCSP

Odpovídací modul OCSP může své odezvy podepisovat třemi různými způsoby. Váš odpovídací modul vás informuje o tom, která metoda je použita.

- Odezva OCSP může být digitálně podepsána s použitím téhož certifikátu CA, který byl použit k vystavení kontrolovaného certifikátu. V takovém případě nepotřebujete nastavovat žádný další certifikát. Kroky, které jste již provedli při vytváření spojení SSL, postačují k ověření odezvy OCSP.
- Odezva OCSP může být digitálně podepsána s použitím jiného certifikátu podepsaného stejnou CA, která vydala kontrolovaný certifikát. Podpisový certifikát je v tomto případě přenášen v jednom toku s odezvou OCSP. Certifikát přenášený tokem z odpovídacího modulu OCSP musí mít nastavené rozšíření použití rozšířeného klíče na hodnotu `id-kp-OCSPSigning`, aby mu bylo možné pro tento účel důvěřovat. Jelikož je odezva OCSP přenášena společně s certifikátem použitým k jejímu podepsání (a tento certifikát je podepsán CA, která je již pro účel propojení SSL považována za důvěryhodnou), není třeba provádět žádné další nastavování certifikátů.
- Odezva OCSP může být digitálně podepsána s použitím jiného certifikátu, který přímo nesouvisí s kontrolovaným certifikátem. V takovém případě je odezva OCSP podepsána certifikátem vydaným samotným odpovídacím modulem OCSP. Kopii certifikátu odpovídacího modulu OCSP je nutné přidat do databáze klíčů klienta nebo správce front, který provádí kontrolu OCSP. Viz [Přidání certifikátu CA \(nebo části certifikátu podepsaného držitelem příslušející CA\) do úložiště klíčů](#). Přidávaný certifikát CA je standardně přidán jako důvěryhodný kořenový certifikát, což je v tomto kontextu povinné nastavení. Není-li tento certifikát přidán, produkt IBM MQ nemůže ověřit digitální podpis v odezvě OCSP a kontrola OCSP vrátí výsledek Neznámý, následkem čehož může produkt IBM MQ zavřít kanál, vyžaduje-li to nastavení atributu OCSPAuthentication.

Související pojmy

[“Seznamy názvů” na stránce 28](#)

Seznam názvů je objekt produktu IBM MQ, který obsahuje seznam názvů jiných objektů.

Související úlohy

[“Vytvoření a konfigurace správců front a objektů” na stránce 16](#)

V produktu IBM MQ Explorer v pohledech Navigátor a Obsah můžete vytvářet, konfigurovat a odstraňovat správce front a objekty.

[“Odstranění správců front a objektů” na stránce 44](#)

Pokud v produktu IBM MQ Explorer odstraníte správce front nebo objekt, daný správce front nebo objekt již nebude v systému existovat.

[“Konfigurace TLS pro správce front” na stránce 142](#)

Po spuštění můžete grafické uživatelské rozhraní IBM **strmqikm** (iKeyman) použít ke správě certifikátů TLS. Certifikáty můžete také ověřit buď pomocí seznamů odvolaných certifikátů, nebo pomocí ověření OCSP.

Související odkazy

[“Práce se zrušenými certifikáty” na stránce 30](#)

Objekty ověřovacích informací obsahují podrobnosti o připojení odpovídacích modulů a serverů, které lze použít k určení stavu odvolání certifikátů.

[“Vlastnosti ověřovacích informací” na stránce 440](#)

Můžete nastavit vlastnosti pro všechny typy objektů ověřovacích informací. Některé z vlastností se nepoužívají pro všechny typy objektů ověřovacích informací a některé vlastnosti jsou specifické pro objekty ověřovacích informací systému z/OS.

Objekt informací o komunikaci

Výběrové vysílání produktu IBM MQ nabízí spolehlivé výběrové vysílání zpráv s nízkou latencí a vysokým stupněm větvení. K tomu, aby bylo možné použít přenos výběrovým vysíláním, je vyžadován objekt informací o komunikaci (COMMINFO).

Výběrové vysílání je efektivnější než klasické šíření zpráv metodou jednosměrového vysílání typu publikování/odběr, protože je lze rozšířit na vysoký počet odběratelů bez negativních dopadů na výkon. Produkt IBM MQ umožňuje spolehlivý výběrový přenos zpráv s použitím potvrzení, negativních potvrzení a pořadových čísel, který dosahuje nízké latence přenosu zpráv a vysokého stupně větvení.

Rovnoměrné doručování výběrového vysílání IBM MQ umožňuje dosáhnout prakticky současného doručení, takže žádný příjemce nezíská výhodu před ostatními. Jelikož výběrové vysílání produktu IBM MQ využívá k doručování zpráv síť, k rozdělování dat do větví není nutné použít stroj pro publikování/odběr. Po namapování tématu na adresu skupiny není třeba použít správce front, protože vydavatelé a odběratelé mohou pracovat v režimu peer-to-peer. Tento proces umožňuje snížit zatížení serverů správců front, takže servery správců front přestanou tvořit potenciální bod selhání.

Objekt COMMINFO obsahuje atributy přidružený k přenosu výběrového vysílání. Chcete-li vytvořit objekt COMMINFO v pohledu **Navigátor**, postupujte takto:

1. V pohledu **Navigátor** rozbalte uzel **Správci front**.
2. Rozbalte uzel správce front, ve kterém chcete vytvořit objekt COMMINFO.
3. Klepnutím pravým tlačítkem myši na položku **Informace o komunikaci** otevřete nabídku a poté klepnutím na položku **Nový > Informace o výběrovém vysílání** otevřete průvodce COMMINFO.
4. Vytvořte objekt COMMINFO podle pokynů průvodce COMMINFO.

Monitory spouštěčů

Monitor spouštěčů je aplikace zpracovávající zprávy spouštěče, které jsou při událostech spouštěče vkládány do inicializačních front.

Pokud je pro některou frontu povoleno spouštění a pokud dojde k události spouštěče, správce front odešle do inicializační fronty zprávu spouštěče. Monitor spouštěčů načte zprávu spouštěče a provede na základě údajů ve zprávě spouštěče odpovídající akci. Obvykle bude touto akcí spuštění některé jiné aplikace s cílem zpracování fronty, která způsobila vygenerování zprávy spouštěče. Z hlediska správce front není na monitoru spouštěčů nic zvláštního; jedná se pouze o další aplikaci, která načítá zprávy z fronty (inicializační fronta).

Spustíte-li monitor spouštěčů, bude pouze nadále sledovat určenou inicializační frontu. Monitor spouštěčů nelze zastavit přímo. Pokud zastavíte činnost správce front monitoru spouštěčů, bude zastaven také daný monitor spouštěčů.

Další informace viz [Monitory spouštěčů](#).

Související pojmy

[“Inicializátory kanálů” na stránce 34](#)

Inicializátor kanálu je aplikace, která zpracovává zprávy spouštěče, které jsou při událostech spouštěče vkládány do inicializačních front. Inicializátor kanálu je monitorem spouštěče speciálního typu, který namísto aplikací spouští kanály.

Související úlohy

[“Spuštění monitoru spouštěčů” na stránce 81](#)

Chcete-li spustit monitor spouštěčů, musíte nejdříve vytvořit službu, která bude spouštět monitor spouštěčů.

Inicializátory kanálů

Inicializátor kanálu je aplikace, která zpracovává zprávy spouštěče, které jsou při událostech spouštěče vkládány do inicializačních front. Inicializátor kanálu je monitorem spouštěče speciálního typu, který namísto aplikací spouští kanály.

Pokud je pro některou frontu povoleno spouštění a pokud dojde k události spouštěče, správce front odešle do inicializační fronty zprávu spouštěče. Inicializátor kanálu zprávu spouštěče zpracuje a spustí kanál. Z hlediska správce front není na inicializátoru kanálu nic zvláštního; jedná se pouze o další aplikaci, která načítá zprávy z fronty (inicializační fronta).

Vzhledem k tomu, že inicializátor kanálu je pouze speciálním typem monitoru spouštěče, bude po spuštění inicializátoru kanálu pouze pokračovat monitorování určené inicializační fronty. Inicializátor kanálu nelze zastavit přímo. Po zastavení správce front inicializátoru kanálu bude zastavena také činnost inicializátoru kanálu.

Inicializátor kanálu lze také vytvořit nebo odstranit. Inicializátor kanálu bude vytvořen nebo odstraněn po vytvoření, resp. odstranění příslušného správce front.

Související pojmy

[“Monitory spouštěčů” na stránce 33](#)

Monitor spouštěčů je aplikace zpracovávající zprávy spouštěče, které jsou při událostech spouštěče vkládány do inicializačních front.

Související úlohy

[“Spuštění inicializátoru kanálu” na stránce 82](#)

Chcete-li spustit inicializátor kanálu, musíte nejdříve vytvořit službu, která spustí inicializátor kanálu.

Vlastní služby

Vlastní služby jsou služby, které jsou vytvářeny za účelem automatického spouštění příkazů.

Vlastní služby jsou uloženy ve složce **Služby** ve správci front, k němuž služby náleží. Můžete zadat příkaz a další volby k použití při spuštění a zastavení služby. Můžete aktivovat automatické spouštění služby a spouštění určitého příkazu při spuštění správce front.

Příkladem vhodné situace pro vytvoření služby může být spouštění monitoru spouštěče při spuštění správce front.

Související úlohy

[“Vytvoření a konfigurace správců front a objektů” na stránce 16](#)

V produktu IBM MQ Explorer v pohledech Navigátor a Obsah můžete vytvářet, konfigurovat a odstraňovat správce front a objekty.

[“Konfigurace správců front a objektů” na stránce 40](#)

Řadu vlastností správců fronty a jejich objektů můžete nakonfigurovat z produktu IBM MQ Explorer pomocí dialogových oken vlastností.

[“Odstranění správců front a objektů” na stránce 44](#)

Pokud v produktu IBM MQ Explorer odstraníte správce front nebo objekt, daný správce front nebo objekt již nebude v systému existovat.

Související odkazy

[“Vlastnosti služby” na stránce 419](#)

Můžete konfigurovat vlastnosti pro objekty vlastních služeb v dialogovém okně Vlastnosti služby.

Paměťové třídy

Paměťové třídy mohou existovat pouze pro správce front v systému z/OS. Paměťová třída mapuje jednu nebo více front na sadu stránek. To znamená, že zprávy ve frontách jsou ukládány v rámci sady stránek.

Pomocí paměťových tříd lze řídit, kam mají být umístěna nesdílená data zpráv pro administrativní účely, pro účely správy zátěže či prostoru datových sad nebo pro účely oddělení aplikací. V rámci sad stránek mohou být ukládány pouze zprávy front, které nejsou sdíleny. Z tohoto důvodu nejsou paměťové třídy používány pro sdílené fronty. Zprávy ve sdílených frontách jsou namísto toho uloženy ve strukturách prostředku Coupling Facility.

Paměťové třídy lze vytvořit v produktu IBM MQ Explorer, avšak jedinou konfigurovatelnou vlastností paměťové třídy je pole **Popis**.

Související úlohy

[“Vytvoření a konfigurace správců front a objektů” na stránce 16](#)

V produktu IBM MQ Explorer v pohledech Navigátor a Obsah můžete vytvářet, konfigurovat a odstraňovat správce front a objekty.

[“Odstranění správců front a objektů” na stránce 44](#)

Pokud v produktu IBM MQ Explorer odstraníte správce front nebo objekt, daný správce front nebo objekt již nebude v systému existovat.

[“Konfigurace správců front a objektů” na stránce 40](#)

Řadu vlastností správců fronty a jejich objektů můžete nakonfigurovat z produktu IBM MQ Explorer pomocí dialogových oken vlastností.

Skupiny sdílení front

Skupiny sdílení front existují pouze ve správcích front z/OS. Skupina sdílení front je skupina správců front, která má přístup ke stejným sdíleným frontám. Každý člen skupiny sdílení front má přístup ke stejné sadě sdílených front.

Všechny skupiny sdílení front, do kterých patří správci front v produktu IBM MQ Explorer, jsou zobrazeny ve složce **Skupina sdílení front**. Všechny prostředky, ke kterým mají členové skupiny sdílení front přístup, jsou zobrazeny ve složkách skupiny sdílení front.

Názvy skupin sdílení front jsou tvořeny nejvýše čtyřmi znaky. Název musí být v síti jedinečný a nesmí být shodný s žádným názvem správce front.

V produktu IBM MQ Explorer nelze skupiny sdílení front vytvářet ani konfigurovat.

Další informace viz [Skupiny sdílení front a klastry](#).

Sdílené fronty

Sdílená fronta je fronta, která byla definována ve správcí front v rámci skupiny sdílení front a má dispozici skupiny sdílení front Shared. Definice objektu sdílené fronty je uložena ve sdíleném úložišti skupiny sdílení front produktu Db2 a zprávy sdílené fronty jsou uloženy ve fyzické struktuře prostředku CF.

Všichni správci front ve skupině sdílení front mají přístup ke sdílené frontě, což znamená, že mohou do sdílené fronty vkládat zprávy a získávat je z ní bez nutnosti použití aktivních kanálů. Protože má ke sdílené frontě přístup libovolný správce front, není aplikace závislá na dostupnosti jednoho konkrétního správce front.

Všechny sdílené fronty, které patří do správce front, jsou zobrazeny ve složce daného správce front. Rovněž všechny sdílené fronty ve skupině sdílení front jsou zobrazeny ve složce skupiny sdílení front **Sdílené fronty**.

Definice skupin

Definice skupin je souhrnný termín pro objekty IBM MQ, které jsou definovány ve správcích front ve skupině sdílení front a mají dispozici skupiny sdílení front Group. Každý objekt IBM MQ, který lze definovat ve správci front z/OS, může mít dispozici skupiny sdílení front Group. Vytvoříte-li objekt definice skupiny, uloží se definice objektu ve sdíleném úložišti v databázi Db2.

Produkt IBM MQ automaticky vytvoří kopii objektu (s dispozicí skupiny sdílení front Copy) pro každého správce front a uloží ji na nulovou sadu stránek správce front se soukromými objekty správce front, které mají dispozici Private. Sada stránek je datová sada, která je speciálně formátována pro použití v produktu IBM MQ. Zprávy ve frontách, které mají dispozici Copy, jsou také uloženy v sadách stránek, ale neměly by být uloženy v nulové sadě stránek, protože pokud se nulová sada stránek zaplní, nemůže produkt IBM MQ správně fungovat. Vytvořením jednoho nebo více objektů paměťových tříd, které mapují fronty na sady stránek, můžete určit, ve které sadě stránek budou zprávy uloženy.

Všechny definice skupin, které patří ke správci front, jsou zobrazeny v příslušné složce správce front. Rovněž všechny definice skupin ve skupině sdílení front jsou zobrazeny ve složce skupiny sdílení front

Definice skupin.

Související pojmy

[“Struktury prostředku Coupling Facility” na stránce 36](#)

Objekty prostředků CF v produktu IBM MQ Explorer reprezentují struktury prostředků coupling facility ve fyzickém prostředku CF. Ve strukturách prostředku Coupling Facility jsou uloženy zprávy nacházející se ve sdílených frontách. Každá struktura prostředku Coupling Facility používaná v prostředí IBM MQ je vyhrazena pro specifickou skupinu sdílení front, avšak prostředek CF může obsahovat struktury pro více skupin sdílení front.

[“Fronty produktu IBM MQ” na stránce 18](#)

Fronta představuje kontejner pro ukládání zpráv. Obchodní aplikace připojené ke správci front, který je hostitelem fronty, mohou z fronty načítat zprávy nebo je do fronty vkládat.

[“Paměťové třídy” na stránce 35](#)

Paměťové třídy mohou existovat pouze pro správce front v systému z/OS. Paměťová třída mapuje jednu nebo více front na sadu stránek. To znamená, že zprávy ve frontách jsou ukládány v rámci sady stránek.

Struktury prostředku Coupling Facility

Objekty prostředků CF v produktu IBM MQ Explorer reprezentují struktury prostředků coupling facility ve fyzickém prostředku CF. Ve strukturách prostředku Coupling Facility jsou uloženy zprávy nacházející se ve sdílených frontách. Každá struktura prostředku Coupling Facility používaná v prostředí IBM MQ je vyhrazena pro specifickou skupinu sdílení front, avšak prostředek CF může obsahovat struktury pro více skupin sdílení front.

Fyzický prostředek CF existuje nezávisle na síti skupin sdílení front a jeho napájení je obvykle zajištěno nezávislým zdrojem. To znamená, že prostředek CF je odolný vůči selháním softwaru a lze jej konfigurovat tak, aby byl odolný i vůči hardwarovým poruchám a výpadkům proudu. Dostupnost zpráv uložených ve strukturách prostředků Coupling Facility je proto velmi vysoká.

Další informace viz [Správa prostředku CF](#).

Související pojmy

[“Skupiny sdílení front” na stránce 35](#)

Skupiny sdílení front existují pouze ve správcích front z/OS. Skupina sdílení front je skupina správců front, která má přístup ke stejným sdíleným frontám. Každý člen skupiny sdílení front má přístup ke stejné sadě sdílených front.

[“Fronty produktu IBM MQ” na stránce 18](#)

Fronta představuje kontejner pro ukládání zpráv. Obchodní aplikace připojené ke správci front, který je hostitelem fronty, mohou z fronty načítat zprávy nebo je do fronty vkládat.

Související úlohy

[“Vytvoření a konfigurace správců front a objektů” na stránce 16](#)

V produktu IBM MQ Explorer v pohledech Navigátor a Obsah můžete vytvářet, konfigurovat a odstraňovat správce front a objekty.

[“Odstranění správců front a objektů” na stránce 44](#)

Pokud v produktu IBM MQ Explorer odstraníte správce front nebo objekt, daný správce front nebo objekt již nebude v systému existovat.

Související odkazy

[“Vlastnosti struktury prostředku Coupling Facility” na stránce 454](#)

Můžete nastavit vlastnosti pro struktury prostředku Coupling Facility. Struktury prostředku Coupling Facility jsou k dispozici pouze v operačním systému z/OS.

Klastry správců front

Termínem klastr je označována skupina dvou nebo více správců front, které jsou logicky přidruženy a mohou vzájemně sdílet informace. Kterýkoli správce front může odeslat zprávu kterémukoli jinému správci front ve stejném klastru, aniž by bylo nutné zadávat specifickou definici kanálu, definici vzdálené fronty nebo přenosové fronty, protože všechny tyto informace jsou uloženy v úložišti, do kterého mají všichni správci front v daném klastru přístup.

Můžete například vytvořit klastr a poté v některém ze správců front definovat frontu, která má být v rámci klastru sdílena. Poté bude tato fronta viditelná ve všech ostatních správcích front v klastru, jako kdyby se jednalo o lokální frontu, a stačí ji pouze otevřít a přímo do ní vložit zprávu.

z/OS Mějte na paměti, že princip sdílení fronty v klastru (fronta klastru) se liší od principu sdílení fronty v rámci skupiny sdílení front (sdílená fronta) mezi správci front systému z/OS. V systému z/OS však správce fronty klastru může též náležet do skupiny sdílení front a může sdílet definice příslušných front s ostatními správci front v dané skupině sdílení front.

Správce front v kterékoli platformě může být zároveň členem více klastrů.

Podpora klastrů také umožňuje, aby více správců front bylo hostiteli instance stejné fronty (tzn. fronty se stejným názvem). To znamená, že můžete spustit více instancí aplikace, přičemž tyto jednotlivé instance budou přijímat zprávy a pracovat navzájem nezávisle. Tímto způsobem lze rozložit pracovní zátěž mezi více správců front.

Další informace viz téma [Distribuované zařazení do front a klastry](#).

Související pojmy

[“Úložiště klastru” na stránce 134](#)

Úložiště klastru obsahuje informace o klastru; jedná se například o informace o správcích front, kteří jsou členy klastru, nebo o kanálech klastru. Hostiteli úložišť jsou správci front v klastru.

[“Fronty produktu IBM MQ” na stránce 18](#)

Fronta představuje kontejner pro ukládání zpráv. Obchodní aplikace připojené ke správci front, který je hostitelem fronty, mohou z fronty načítat zprávy nebo je do fronty vkládat.

z/OS [Skupiny sdílení front](#)

Skupiny sdílení front existují pouze ve správcích front z/OS. Skupina sdílení front je skupina správců front, která má přístup ke stejným sdíleným frontám. Každý člen skupiny sdílení front má přístup ke stejné sadě sdílených front.

Vytvoření objektu IBM MQ z objektu JMS

Můžete vytvořit nové fronty a témata produktu IBM MQ na základě existujících front a témat produktu JMS. Hodnoty relevantních vlastností objektu JMS jsou zkopírovány do nového objektu IBM MQ. Pokud však v budoucnosti jeden z objektů změníte, nebudou změny provedeny ve druhém objektu.

Než začnete

- [Přidejte počáteční kontext, který obsahuje frontu nebo téma platformy JMS.](#)
- [Připojte se k počátečnímu kontextu.](#)

Informace o této úloze

Pokud je ve vlastnostech objektu JMS použitého pro vytvoření objektu IBM MQ obsažen název správce front, můžete ve správci front vytvořit pouze objekt IBM MQ se stejným názvem. To znamená, že možná budete muset přidat nového správce front s názvem určeným objektem JMS.

Chcete-li vytvořit objekt IBM MQ z existujícího objektu JMS, postupujte takto.

Postup

1. V pohledu Navigátor rozbalte počáteční kontext, který obsahuje objekt JMS (frontu JMS nebo téma JMS). Poté klepnutím na složku **Místa určení** zobrazíte seznam objektů v pohledu Obsah.
2. V pohledu Obsah klepněte pravým tlačítkem myši na požadovaný objekt a poté klepněte na příslušnou volbu **Vytvořit frontu MQ** nebo **Vytvořit téma MQ**.
Otevře se příslušný průvodce Nová fronta či Nové téma.
3. V průvodci klepněte na volbu **Vybrat** a vyberte správce front, ve kterém chcete vytvořit nový objekt IBM MQ.
Název správce front je zobrazen v poli průvodce **Správce front**.
4. Postupujte podle pokynů průvodce a definujte nový objekt IBM MQ. Poté klepněte na tlačítko **Dokončit**.

Výsledky

Nový spravovaný objekt IBM MQ je vytvořen a zobrazen pod odpovídajícím správcem front v produktu IBM MQ Explorer.

Jak pokračovat dále

Chcete-li zobrazit nový objekt MQ, rozbalte v pohledu Navigátor název správce front, ve kterém byl vytvořen objekt MQ. Nyní můžete podle potřeby pokračovat v konfigurování objektu IBM MQ.

Chcete-li zároveň vytvořit objekty MQ a JMS, postupujte podle pokynů v části [“Současné vytvoření objektu IBM MQ a objektu JMS”](#) na stránce 38 nebo [“Současné vytvoření objektů JMS an IBM MQ”](#) na stránce 198.

Související úlohy

[“Vytvoření a konfigurace správců front a objektů”](#) na stránce 16

V produktu IBM MQ Explorer v pohledech Navigátor a Obsah můžete vytvářet, konfigurovat a odstraňovat správce front a objekty.

[“Přidání správce front z továrny připojení platformy JMS”](#) na stránce 45

Existující správce front lze přidat do produktu IBM MQ Explorer z továrny připojení JMS, která používá přenos klienta MQ MQI (nikoli vazby transportu) a určuje název hostitele a port, které odpovídá správci front.

[“Současné vytvoření objektů JMS an IBM MQ”](#) na stránce 198

Při vytvoření nového objektu JMS je možné vytvořit zároveň odpovídající objekt IBM MQ stejného typu.

[“Současné vytvoření objektu IBM MQ a objektu JMS”](#) na stránce 38

Při vytváření nového objektu produktu IBM MQ můžete volitelně vytvořit odpovídající objekt platformy JMS téhož typu.

Současné vytvoření objektu IBM MQ a objektu JMS

Při vytváření nového objektu produktu IBM MQ můžete volitelně vytvořit odpovídající objekt platformy JMS téhož typu.

Než začnete

- Musí existovat správce front IBM MQ. Pokud žádný neexistuje, můžete jej vytvořit podle pokynů v tématu [“Vytvoření a konfigurace správců front a objektů”](#) na stránce 16.

- Musí existovat počáteční kontext platformy JMS. Pokud neexistuje, lze jej vytvořit pomocí postupu v tématu [Přidání počátečního kontextu](#), který bude obsahovat téma platformy JMS.
- Musíte být připojeni k počátečnímu kontextu platformy JMS podle postupu v tématu [Připojení k počátečnímu kontextu](#).

Informace o této úloze

Pomocí průvodců vytvořením objektu v programu IBM MQ Explorer můžete paralelně vytvořit objekt IBM MQ i objekt JMS. Začnete spuštěním průvodce pro požadovaný objekt, například pro frontu IBM MQ. Poté vyberte volbu pro spuštění dalšího průvodce, například pro frontu JMS, který se spustí po vytvoření prvního objektu. Druhý průvodce musí být pro stejný typ objektu a vlastnosti jednoho objektu jsou mapovány na druhý objekt.

Tuto úlohu lze provést pro fronty nebo témata:

1. [Současné vytvoření fronty IBM MQ a fronty JMS.](#)
2. [Současné vytvoření tématu IBM MQ a tématu JMS.](#)

Procedura

- [VOLBA 1] Současné vytvoření fronty IBM MQ a fronty JMS.

Při vytváření nové fronty IBM MQ v produktu IBM MQ Explorer můžete okamžitě po dokončení průvodce IBM MQ **Nová lokální fronta** spustit průvodce **Nová fronta JMS** a vytvořit frontu JMS. Průvodce **Nová fronta JMS** poté obsahuje podrobnosti zadané při vytváření fronty IBM MQ.

- a) V pohledu Navigátor vyberte správce front, do kterého chcete přidat novou frontu IBM MQ, a klepněte pravým tlačítkem myši na příslušnou složku objektů správce front **Fronty**.
- b) Klepnutím na volbu **Nový > Lokální fronta** spusťte průvodce **Nová lokální fronta**.
- c) Zadejte název pro frontu a vyberte volbu **Spustit průvodce a vytvořit odpovídající frontu JMS**. Postupujte podle pokynů průvodce a vytvořte frontu.

Po dokončení průvodce **Nová lokální fronta** se spustí průvodce **Nové místo určení - Nová fronta JMS** s řadou podrobností o frontě IBM MQ mapovaných na frontu JMS.

- [VOLBA 2] Současné vytvoření tématu IBM MQ a tématu JMS.

Při vytváření nového tématu IBM MQ v produktu IBM MQ Explorer můžete okamžitě po dokončení průvodce IBM MQ **Nové téma** spustit průvodce **Nové téma JMS** a vytvořit téma JMS. Průvodce **Nové téma JMS** poté obsahuje podrobnosti zadané při vytváření tématu IBM MQ.

- a) V pohledu Navigátor vyberte správce front, do kterého chcete přidat nové téma IBM MQ, a klepněte pravým tlačítkem myši na příslušnou složku objektů správce front **Témata**.
- b) Klepnutím na volbu **Nový > Téma** otevřete průvodce **Nové téma**.
- c) Zadejte název pro téma a vyberte volbu **Spustit průvodce a vytvořit odpovídající téma JMS**. Postupujte podle pokynů průvodce a vytvořte téma.

Po dokončení průvodce **Nové téma** se spustí průvodce **Nové místo určení - Nové téma JMS** s řadou podrobností o tématu IBM MQ mapovaných na téma JMS.

Související úlohy

[“Vytvoření místa určení” na stránce 197](#)

Klient JMS používá cílový objekt k zadání cíle zprávy, kterou klient JMS vytváří, a zdroje zprávy, kterou klient JMS přijímá. Cílové objekty mohou reprezentovat fronty (dvoubodový systém zpráv) nebo témata (systém zpráv publikování/odběru).

[“Vytvoření objektu IBM MQ z objektu JMS” na stránce 37](#)

Můžete vytvořit nové fronty a témata produktu IBM MQ na základě existujících front a témat produktu JMS. Hodnoty relevantních vlastností objektu JMS jsou zkopírovány do nového objektu IBM MQ. Pokud však v budoucnosti jeden z objektů změníte, nebudou změny provedeny ve druhém objektu.

[“Vytvoření objektu JMS z objektu IBM MQ” na stránce 199](#)

Nové administrované objekty JMS můžete vytvořit na základě existujících objektů IBM MQ.

Související odkazy

“Vlastnosti místa určení” na stránce 521

Vlastnosti místa určení můžete zobrazit a nastavit v dialogovém okně Vlastnosti místa ručení. Výběr vlastností dostupných v dialogovém okně závisí na typu místa určení.

“Vlastnosti továrny připojení” na stránce 490

Můžete zobrazit a nastavit vlastnosti továrny připojení v dialogovém okně Vlastnosti továrny připojení. Které vlastnosti jsou k dispozici v dialogovém okně závisí na poskytovateli systému zpráv, který továrna připojení používá.

Konfigurace správců front a objektů

Řadu vlastností správců fronty a jejich objektů můžete nakonfigurovat z produktu IBM MQ Explorer pomocí dialogových oken vlastností.

Informace o této úloze



Upozornění: Zásady zabezpečení pro AMS nejsou spravovatelné produktem IBM MQ Explorer pro IBM MQ for z/OS.

V platformě z/OS musíte používat CSQOUTIL.

Při konfiguraci správce fronty nebo objektu v dialogu vlastností postupujte níže uvedeným způsobem.

Postup

1. V pohledu Navigátor klepněte na příslušnou složku. Její obsah se zobrazí v pohledu Obsah. Pokud chcete například konfigurovat frontu, zobrazte klepnutím na složku **Fronty** správce front v pohledu Obsah.
2. V pohledu Obsah klepněte pravým tlačítkem myši na požadovaného správce front nebo na požadovaný objekt a poté klepněte na volbu **Vlastnosti**.
Zobrazí se dialogové okno vlastností pro správce front nebo pro objekt.
3. Podle potřeby upravte vlastnosti.
4. Chcete-li použít změny bez zavření dialogového okna, klepněte na tlačítko **Použít**. Chcete-li dialogové okno zavřít a uložit změny, klepněte na tlačítko **OK**.

Výsledky

Řada změn se projeví okamžitě, některé změny (například změna výchozího umístění úložiště klíčů TLS správce front) se však projeví až po zastavení a restartování správce front.

Příklad

Další informace o vlastnostech každého typu objektu získáte v následujících tématech:

- [Vlastnosti správce front](#)
- [Vlastnosti fronty](#)
- [Vlastnosti kanálu](#)
- [Vlastnosti listeneru](#)
- [Vlastnosti ruční sady správce front](#)
- [Vlastnosti automatické sady správce front](#)
- [Vlastnosti tématu](#)
- [Vlastnosti služby](#)
- [Vlastnosti odběru](#)

- [Vlastnosti definice procesu](#)
- [Vlastnosti seznamu názvů](#)
- [Vlastnosti ověřovacích informací](#)
-  [Vlastnosti paměťové třídy](#)
-  [Vlastnosti skupiny sdílení front](#)
-  [Vlastnosti struktury prostředí Coupling Facility](#)
- [Vlastnosti správce front klastru](#)
- [Vlastnosti fronty klastru](#)
- [Vlastnosti připojení aplikace](#)
- [Vlastnosti zprávy](#)
- [Vlastnosti továrny připojení](#)
- [Vlastnosti místa určení](#)

Související úlohy

“Vytvoření a konfigurace správců front a objektů” na stránce 16

V produktu IBM MQ Explorer v pohledech Navigátor a Obsah můžete vytvářet, konfigurovat a odstraňovat správce front a objekty.

“Odstranění správců front a objektů” na stránce 44

Pokud v produktu IBM MQ Explorer odstraníte správce front nebo objekt, daný správce front nebo objekt již nebude v systému existovat.

Související odkazy

“Řetězce v dialogových oknech vlastností” na stránce 573

Chcete-li zahrnout určité znaky v řetězci, je třeba určitým způsobem do řetězce přidat interpunkci.

Vynucení změn vlastností fronty

Pokud změny vlastností fronty, jež provádíte, ovlivňují provoz správce front nebo jiného programu, může se zobrazit výzva k potvrzení souhlasu s vynucením změn pro vlastnosti fronty.

Informace o této úloze

Za určitých okolností se po změně vlastností fronty a následném klepnutí na tlačítko **OK** zobrazí potvrzovací dialogové okno informující, že prováděné změny ovlivňují činnost správce front nebo jiný program, který používá dotyčný objekt. Zobrazí se otázka, zda chcete vynutit změnu vlastností objektu. Potvrzovací dialog se zobrazí pouze tehdy, je-li objekt otevřen v samostatné aplikaci.

Změny je nutné vynutit u *lokálních front* v následujících případech:

- Vlastnost **Možnost sdílení** na stránce vlastností **Rozšířené** je určena jako Nesdílitelná.
- Minimálně jedna aplikace má frontu otevřenou pro vstup.
- Oba následující příkazy jsou true:
 - Byla změněna vlastnost **Použití**.
 - Minimálně jedna ze zpráv je ve frontě nebo minimálně jedna aplikace má otevřenou frontu.

Změny je nutné vynutit u *alias front* v následujících případech:

- Je zadána vlastnost **Základní objekt**.
- Aplikace má otevřenou frontu.

Změny je nutné vynutit u *vzdálených front* v následujících případech:

- Je změněna vlastnost **Přenosová fronta**.
- Minimálně jedna aplikace má tuto frontu otevřenou jako vzdálenou frontu.

- Oba následující příkazy jsou true:
 - Došlo ke změně u některé **vzdálené fronty**, **vzdáleného správce front** nebo **přenosové fronty**.
 - Minimálně jedna aplikace má otevřenou frontu, která je prostřednictvím této definice interpretována jako alias správce front.

Související úlohy

“Konfigurace správců front a objektů” na stránce 40

Řadu vlastností správců fronty a jejich objektů můžete nakonfigurovat z produktu IBM MQ Explorer pomocí dialogových oken vlastností.

Související odkazy

“Vlastnosti fronty produktu IBM MQ” na stránce 377

Vlastnosti, které můžete nastavit pro frontu, závisí na typu fronty. Různé typy front IBM MQ mají různé vlastnosti. Některé vlastnosti se nepoužívají u všech typů front, některé jsou specifické pro fronty klastru a některé jsou specifické pro fronty operačního systému z/OS.

Porovnání vlastností dvou objektů

Vlastnosti objektu můžete porovnat s jiným objektem stejného typu; například můžete porovnat frontu s jinou frontou, téma s jiným tématem nebo kanál s jiným kanálem.

Informace o této úloze

Můžete porovnat dva objekty, které jsou na stejném správci front nebo na různých správcích front.

Chcete-li porovnat vlastnosti dvou objektů, postupujte takto.

Postup

1. V pohledu Obsah klepněte pravým tlačítkem myši na objekt, který chcete porovnat, a pak klepněte na volbu **Porovnat s**.
Otevře se dialogové okno Porovnat s.
2. V dialogovém okně Porovnat s vyberte objekt, se kterým chcete tento objekt porovnat:
 - Chcete-li provést porovnání s objektem ve stejném správci front, vyberte název objektu, který má být protějškem porovnání, z kontejneru **S** a poté přejděte ke správci front či frontě, s níž jej chcete porovnat.
 - Chcete-li provést porovnání s frontou v jiném správci front, postupujte takto:
 - a. Vyberte správce front v seznamu **Ve správci front**.
 - b. Vyberte název objektu, který chcete porovnat, v kontejneru **S**.
 - Porovnááte-li správce front a nikoli fronty, není volba k vyhledání fronty k dispozici.

Výsledky

Ve výchozím nastavení je zaškrtnuto políčko **Zobrazit pouze rozdíly**, aby byly uvedeny pouze vlastnosti, které jsou odlišné. Chcete-li zobrazit všechny vlastnosti každé fronty, zrušte zaškrtnutí políčka **Zobrazit pouze rozdíly**.

Související odkazy

“Vlastnosti” na stránce 325

Zde jsou uvedeny vlastnosti, jež můžete zobrazit a upravit, včetně vlastností, jež se používají pro celou instalaci produktu IBM MQ, a vlastností jednotlivých objektů IBM MQ, tj. například fronty, správce front nebo kanálu.

Ověření připojení odesláním signálu ping do kanálu

Při definování kanálu je nutné správně definovat oba jeho konce. Jinak kanál nebude pracovat. Správnou definici kanálu je možné otestovat odesláním dat ve formě speciální zprávy do vzdáleného správce front a ověřením vrácené odezvy. Data jsou vygenerována lokálním správcem front.

Informace o této úloze

Signál ping je nutné odeslat z odesílacího konce nebo konce serveru kanálu. Nelze odeslat signál ping do kanálu, který je spuštěn. Před odesláním signálu ping do kanálu ověřte, zda je činnost kanálu zastavena nebo zda probíhá jeho obnova.

Postup při odeslání signálu ping do kanálu.

Postup

V pohledu Obsah klepněte pravým tlačítkem myši na definici odesílacího kanálu nebo kanálu serveru a poté klepněte na volbu **Odeslat PING**.

Výsledky

Je-li kanál definován správně, bude zobrazena následující zpráva: Produkt IBM MQ úspěšně odeslal data do vzdáleného správce front a přijal vrácená data. (AMQ4006)

Pokud kanál není správně definován, bude zobrazena chybová zpráva s popisem příčin neúspěšného odeslání signálu ping kanálu.

Související úlohy

[“Konfigurace správců front a objektů” na stránce 40](#)

Řadu vlastností správců fronty a jejich objektů můžete nakonfigurovat z produktu IBM MQ Explorer pomocí dialogových oken vlastností.

Související odkazy

[“Vlastnosti kanálu” na stránce 389](#)

Můžete nastavit vlastnosti pro všechny typy kanálů včetně kanálů připojení klientů. Některé vlastnosti jsou specifické pro určité typy kanálů.

Vyprázdnění kanálu AMQP

Kanál AMQP můžete vyprázdnit, a odebrat tak zprávy z front v tomto kanálu.

Informace o této úloze

Chcete-li vyprázdnit kanál, postupujte takto.

Postup

1. V pohledu Navigátor klepnutím na složku **Kanály** zobrazte kanály v pohledu Obsah.
2. V pohledu Obsah klepněte pravým tlačítkem myši na kanál a vyberte volbu **Vyprázdnit**.

Ruční spuštění kanálu

Informace o této úloze

Volající kanály lze spustit v produktu IBM MQ Explorer. Při spouštění kanálů odezvy v produktu IBM MQ Explorer ve skutečnosti převádíte kanál odezvy ze stavu Zastaveno do stavu Neaktivní; modul listener poté změní stav Neaktivní na stav Spuštěno. Chcete-li tedy použít kanály odezvy, je nutné spustit v počítači modul listener.

Spuštění kanálu:

Postup

1. V pohledu Navigátor klepnutím na složku **Kanály** zobrazte kanály v pohledu Obsah.
2. V pohledu Obsah klepněte pravým tlačítkem myši na kanál a pak klepněte na volbu **Spustit**.
3. V okně Vyprázdnit kanál můžete případně zadat, že se mají vyprázdnit kanály přidružené k určitému ID klienta.
4. Klepnutím na tlačítko **OK** kanál vyprázdníte.

Výsledky

Kanál je vyprázdněn.

Odstranění správců front a objektů

Pokud v produktu IBM MQ Explorer odstraníte správce front nebo objekt, daný správce front nebo objekt již nebude v systému existovat.

Informace o této úloze

Důležité: Před odstraněním správce front nebo objektu ověřte, zda jej žádná aplikace nebude potřebovat. Pokud odstraníte správce front, budou odstraněny také všechny jeho objekty, například fronty nebo kanály.

Pokud chcete některého správce front nebo některý objekt v systému zachovat, avšak nechcete, aby byl zobrazen v produktu IBM MQ Explorer, můžete jej skrýt. Další informace viz [Skrutí správců front](#) v produktu IBM MQ Explorer a [Filtrace objektů zobrazených v produktu IBM MQ Explorer](#).

Chcete-li odstranit správce front nebo objekt, postupujte takto.

Postup

1. V pohledu Navigátor klepněte na příslušnou složku. Její obsah se zobrazí v pohledu Obsah. Chcete-li například odstranit některou frontu, zobrazte seznam front vybraného správce front v pohledu Obsah klepnutím na složku **Fronty**.
2. V pohledu Obsah klepněte pravým tlačítkem myši na požadovaného správce front nebo na požadovaný objekt a poté klepněte na volbu **Odstranit**.
Chcete-li odstranit více objektů, podržte klávesu Shift nebo Ctrl, vyberte objekty, které chcete odstranit, klepněte na vybrané objekty pravým tlačítkem myši a poté klepněte na volbu **Odstranit**.
Pokud odstraňujete frontu, která obsahuje zprávy, zobrazí se dialogové okno s dotazem, zda chcete nejprve vymazat zprávy. Frontu nelze odstranit, pokud nejprve nebyly odstraněny zprávy, jež obsahovala.
3. Po zobrazení výzvy potvrďte klepnutím na volbu **Odstranit** odstranění správce front nebo objektu.

Výsledky

Správce front nebo objekt bude odstraněn ze systému a aplikace, které daného správce front nebo daný objekt vyžadují, již nebudou pracovat správně.

Související úlohy

[“Vytvoření a konfigurace správců front a objektů”](#) na stránce 16

V produktu IBM MQ Explorer v pohledech Navigátor a Obsah můžete vytvářet, konfigurovat a odstraňovat správce front a objekty.

[“Odeslání testovacích zpráv”](#) na stránce 74

Pomocí testovací zprávy můžete zkontrolovat, zda je aplikace nebo správce front schopen vložit zprávu do fronty. Rovněž můžete procházet zprávy, které již jsou ve frontě, a mazat zprávy z fronty.

Přidání správce front z továrny připojení platformy JMS

Existující správce front lze přidat do produktu IBM MQ Explorer z továrny připojení JMS, která používá přenos klienta MQ MQI (nikoli vazby transportu) a určuje název hostitele a port, které odpovídá správci front.

Než začnete

- Přidejte počáteční kontext, který obsahuje továrnu připojení platformy JMS.
- Připojte se k počátečnímu kontextu.

Informace o této úloze

Postup při přidání správce front z továrny připojení platformy JMS.

Postup

1. V pohledu Navigator klepněte na složku **Továrny připojení**, která obsahuje továrnu připojení pro zobrazení továrny připojení v pohledu Obsah.
2. V pohledu Obsah klepněte pravým tlačítkem myši na továrnu připojení a pak klepněte na volbu **Přidat správce front**.
Produkt IBM MQ Explorer se pokusí přidat správce front do složky Správci front s použitím podrobností o připojení v továrně připojení.
3. Až budete vyzváni, klepněte na tlačítko **Ano**.

Výsledky

Správce front bude přidán do složky Správci front s použitím parametrů připojení uvedených v továrně připojení. Používají-li různá připojení jednoho správce front různé parametry připojení, může být správce front uveden ve složce Správci front více než jednou. Například lokální správce front může být připojen s použitím názvu hostitele 'localhost' a zároveň s použitím adresy IP místo názvu hostitele.

Jak pokračovat dále

Zadáte-li název správce front s použitím zástupného znaku * (hvězdička), budete upozorněni, že může být použit jiný správce front pokaždé, když je použita továrna připojení.

Zadáte-li název správce front s použitím zástupného znaku * (hvězdička) a spojení selže, nebudete moci přidat odpojeného správce front k průzkumníku, neboť jeho název nebude v danou chvíli určen.

Pro připojení k továrně připojení platformy JMS není nezbytné určit název hostitele a port pro komunikaci se správcem front. Místo toho lze použít tabulku definic kanálů (CCDT, Client Channel Definition Table). Další informace viz [Tabulka definic kanálů klienta](#).

Související úlohy

[“Vytvoření a konfigurace správců front a objektů” na stránce 16](#)

V produktu IBM MQ Explorer v pohledech Navigátor a Obsah můžete vytvářet, konfigurovat a odstraňovat správce front a objekty.

[“Vytvoření objektu IBM MQ z objektu JMS” na stránce 37](#)

Můžete vytvořit nové fronty a témata produktu IBM MQ na základě existujících front a témat produktu JMS. Hodnoty relevantních vlastností objektu JMS jsou zkopírovány do nového objektu IBM MQ. Pokud však v budoucnosti jeden z objektů změníte, nebudou změny provedeny ve druhém objektu.

Konfigurace systémových parametrů ve správcích front z/OS

Pokud výchozí modul parametrů systému neobsahuje parametry požadované systémem, můžete vytvořit svůj vlastní modul parametrů systému a přizpůsobená makra pomocí produktu IBM MQ.

Než začnete

Dříve než budete moci provést tuto úlohu, musíte mít již správce fronty z/OS přidaného do produktu IBM MQ Explorer a produkt IBM MQ Explorer musí být připojen ke správci fronty. Další informace najdete v oddílu [Zobrazení vzdáleného správce front](#) a [Připojení a odpojení správce front](#).

Informace o této úloze

Dílčí sada vlastností správce front z/OS se načítá z modulu systémových parametrů správců front při spuštění správce front. Výchozí modul parametrů systému, který je dodáván s produktem IBM MQ, má název CSQZPARM. Modul parametrů systému obsahuje tři makra:

- CSQ6SYSP, které řídí parametry připojení a trasování
- CSQ6LOGP, které řídí inicializaci protokolu
- CSQ6ARVP, které řídí inicializaci archivu

Pokud výchozí modul parametrů systému neobsahuje parametry požadované systémem, můžete vytvořit svůj vlastní modul parametrů systému a přizpůsobená makra pomocí dodaného ukázkového JCL. Tyto úpravy nelze provádět z produktu IBM MQ Explorer, protože produkt IBM MQ Explorer se nemůže připojit ke správci front, který není spuštěn. Další informace viz [Úpravy správců front](#).

V produktu IBM MQ Explorer lze ale provést následující úlohy:

1. [Zobrazení parametrů systému](#).
2. [Přepsání parametrů systému při spuštěném správci front](#).

Procedura

- [VOLBA 1] Zobrazení parametrů systému.

Při spuštění správce front z/OS načte svůj modul systémových parametrů, který nastaví počáteční hodnoty systémových parametrů správce front. Pokud je správce front spuštěn, můžete ho monitorovat a spravovat z produktu IBM MQ Explorer, a zobrazit tak počáteční hodnoty parametrů systému správce front.

- a) V pohledu Navigátor klepněte pravým tlačítkem myši na správce front a klepnutím na relevantní příkaz nabídky zobrazte počáteční hodnoty parametrů, které vás zajímají:
 - Chcete-li zobrazit nastavení archivu protokolu, klepněte na volbu **Konfigurace > Archiv**
 - Chcete-li zobrazit nastavení protokolu, klepněte na volbu **Konfigurace > Protokol**
 - Chcete-li zobrazit nastavení připojení a trasování, klepněte na volbu **Konfigurace > Systém**

Zobrazí se dialogové okno. V dialogovém okně obsahuje tabulka **Počáteční** hodnoty parametrů systému, které byly načteny z modulu parametrů systému při spuštění správce front.

- [VOLBA 2] Přepsání parametrů systému při spuštěném správci front.

Pokud je správce front spuštěn, můžete změnit a dočasně přepsat určité hodnoty parametrů systému. Tyto změny můžete provést v produktu IBM MQ Explorer.

- a) V pohledu Navigátor klepněte pravým tlačítkem myši na správce front a klepnutím na relevantní příkaz nabídky zobrazte počáteční hodnoty parametrů, které vás zajímají:
 - Chcete-li zobrazit nastavení archivu protokolu, klepněte na volbu **Konfigurace > Archiv**
 - Chcete-li zobrazit nastavení protokolu, klepněte na volbu **Konfigurace > Protokol**
 - Chcete-li zobrazit nastavení připojení a trasování, klepněte na volbu **Konfigurace > Systém**

Zobrazí se dialogové okno. Toto dialogové okno obsahuje tabulku s názvem **Nastavit**. Pokud jste od spuštění správce front již upravovali parametry systému, obsahuje tabulka **Nastavit** nové parametry hodnot.

- b) V dialogovém okně klepněte na tlačítko **Vlastnosti**.
Otevře se dialogové okno Vlastnosti.

c) V dialogovém okně *Vlastnosti* upravte parametry, které chcete přepsat, a klepnutím na tlačítko **OK** zavřete dialogové okno *Vlastnosti*.

Další informace o jednotlivých parametrech získáte v tématu [Vlastnosti správce front](#).

Provedené změny jsou zobrazeny v tabulce **Nastavit**. Změny jsou dočasné; při příštím restartování správce front jsou změny ztraceny, protože budou znovu použity hodnoty v modulu parametrů systému.

Související úlohy

[“Zobrazení vzdáleného správce front” na stránce 85](#)

Chcete-li provádět administraci vzdáleného správce front, musíte produkt IBM MQ Explorer připojit ke vzdálenému správci front, takže se správce front zobrazí v pohledu Navigátor. Připojení můžete vytvořit buď ručně, nebo pomocí tabulky definic kanálů klienta. Můžete také vytvořit nové připojení s povoleným zabezpečením, nebo se připojit pomocí existujícího připojení.

[“Konfigurace zabezpečení prostředků u správců front systému z/OS” na stránce 47](#)

U správců front systému z/OS můžete aktivovat nebo deaktivovat zabezpečení pro celého správce front (subsystém). Pokud je zabezpečení aktivní na úrovni subsystému, můžete nakonfigurovat zabezpečení prostředků správce front a v případě, že správce front patří do skupiny sdílení front, můžete nakonfigurovat zabezpečení pro celou skupinu sdílení front.

Související odkazy

[“Vlastnosti správce front” na stránce 332](#)

Můžete nastavit vlastnosti pro lokální a vzdálené správce front.

Konfigurace zabezpečení prostředků u správců front systému z/OS

U správců front systému z/OS můžete aktivovat nebo deaktivovat zabezpečení pro celého správce front (subsystém). Pokud je zabezpečení aktivní na úrovni subsystému, můžete nakonfigurovat zabezpečení prostředků správce front a v případě, že správce front patří do skupiny sdílení front, můžete nakonfigurovat zabezpečení pro celou skupinu sdílení front.

Než začnete

Než budete moci provést tuto úlohu, musíte přidat správce front z/OS do produktu IBM MQ Explorer a produkt IBM MQ Explorer musí být připojen ke správci front. Další informace najdete v oddílu [Zobrazení vzdáleného správce front a Připojení a odpojení správce front](#).

Informace o této úloze

Jestliže je zabezpečení subsystému aktivní, dojde k tomu, že pokud uživatel získá přístup k prostředku produktu IBM MQ, přihlásí správce front uživatele ke správci front. Pokud uživatel nezíská přístup k žádnému z prostředků produktu IBM MQ ve správci front po předem určenou dobu, dojde k vypršení časového limitu ID uživatele a k jeho odhlášení.

V produktu IBM MQ Explorer můžete provádět následující úlohy:

1. [Zobrazení nastavení zabezpečení správce front](#)
2. [Konfigurace časového limitu ID uživatelů](#)

Další informace viz [Zabezpečení](#).

Procedura

- [VOLBA 1] [Zobrazení nastavení zabezpečení správce front](#)

Můžete nastavit libovolný počet přepínačů zabezpečení (i žádný), které určují zabezpečení správce front. Přepínače lze zapnout nebo vypnout a nastavení přepínačů je určováno existencí nebo absencí profilů přepínačů. V produktu IBM MQ Explorer můžete zobrazit, ale nikoli nakonfigurovat nastavení přepínačů zabezpečení.

a) V pohledu Navigátor klepněte pravým tlačítkem myši na správce front a pak klepněte na volbu **Konfigurace > Zabezpečení**.

Otevře se dialogové okno Zabezpečení. V tabulce **Přepínače zabezpečení** se zobrazují všechny existující přepínače zabezpečení, které jsou relevantní pro správce front. V tabulce se zobrazují informace o tom, zda je každý přepínač zabezpečení zapnutý nebo vypnutý a který profil toto nastavení nakonfiguroval.

- [VOLBA 2] Konfigurace časového limitu ID uživatelů

Pokud je uživatel ověřen a je mu povolen přístup k prostředku ve správci front, ale potom nezíská přístup k žádným prostředkům správce front po předem určenou dobu, dojde k vypršení časového limitu ID uživatele. Produkt IBM MQ může pravidelně kontrolovat, zda nedošlo k vypršení časového limitu ID uživatele. V produktu IBM MQ Explorer můžete nakonfigurovat délku časového limitu a četnost kontrol, při kterých se zjišťuje, zda nevypršel časový limit.

a) V pohledu Navigátor klepněte pravým tlačítkem myši na správce front a pak klepněte na volbu **Konfigurace > Zabezpečení**. Otevře se dialogové okno Zabezpečení.

b) V dialogovém okně Zabezpečení klepněte na tlačítko **Vlastnosti**. Otevře se dialogové okno Vlastnosti.

c) V dialogovém okně Vlastnosti upravte parametry, které chcete změnit.

Například, je-li parametr `Security timeout` nastaven na hodnotu 30 a parametr má hodnotu `Security interval` 10, IBM MQ každých 10 minut zkontroluje ID uživatelů a jejich přidružené prostředky, aby určil, zda nebyly některé z nich použity po dobu 30 minut. Pokud je nalezeno ID uživatele, jehož časový limit vypršel, je toto ID uživatele odhlášeno v rámci správce front. Pokud jsou nalezeny informace o prostředcích s vypršeným časovým limitem přidružené k ID uživatelů bez vypršení časového limitu, budou tyto informace o prostředcích odstraněny. Nechcete-li nechat vypršet časový limit ID uživatele, nastavte hodnotu parametru `Security interval` na nulu. Pokud je však hodnota intervalu nula, není úložný prostor, který zabírají ID uživatelů a jejich přidružené prostředky, uvolněn, dokud není zadán příkaz `REFRESH SECURITY` nebo `RVERIFY SECURITY` z příkazového řádku.

d) Klepnutím na tlačítko **OK** zavřete dialogové okno Vlastnosti.

Změny se zobrazí v tabulce v dialogovém okně Zabezpečení.

Související odkazy

[“Vlastnosti správce front” na stránce 332](#)

Můžete nastavit vlastnosti pro lokální a vzdálené správce front.

Test problémů v definicích objektů

Můžete použít testy IBM MQ Explorer, abyste zkontrolovali definice objektu a možné chyby a potencionální problémy.

Informace o této úloze

Pokud v produktu IBM MQ Explorer definujete objekty, jsou některé vlastnosti objektů povinné a bez jejich definování nelze tyto objekty vytvořit. Existuje však několik vlastností, které nejsou povinné, ale které byste měli definovat, aby byla konfigurace produktu IBM MQ funkční, snadněji se spravovala a bylo možné provádět audit.

Produkt IBM MQ Explorer otestuje chyby a možné problémy v definicích objektů. Každá oblast produktu IBM MQ, kterou lze zkontrolovat, je definována jako samostatný test; existuje například test, který kontroluje, zda jste nadefinovali odpovídající páry kanálů, test ověřující, zda neexistuje více než jeden modul listener TCP naslouchající na stejném portu, nebo test, který kontroluje, zda nepoužívá více správců front ve stejném systému stejné nebo podobné názvy. Problémy nalezené základními testy ne vždy indikují závažnou chybu a někdy pouze označují místa s potenciálními potížemi a omyly při administraci objektů; dva správci front ve stejném systému s podobným názvem mohou například způsobit problémy.

K dispozici je sada testů ke kontrole hlavních definic objektů produktu IBM MQ (například fronty a kanály); úplný seznam testů produktu IBM MQ viz [Testy produktu IBM MQ](#). Jsou také k dispozici další testy dodávané s jinými součástmi produktu IBM MQ Explorer, například s objekty spravovanými platformou JMS.

Výsledky testů se zobrazí v pohledu Výsledky testů, viz obrázek níže, který se otevře po prvním spuštění testů.

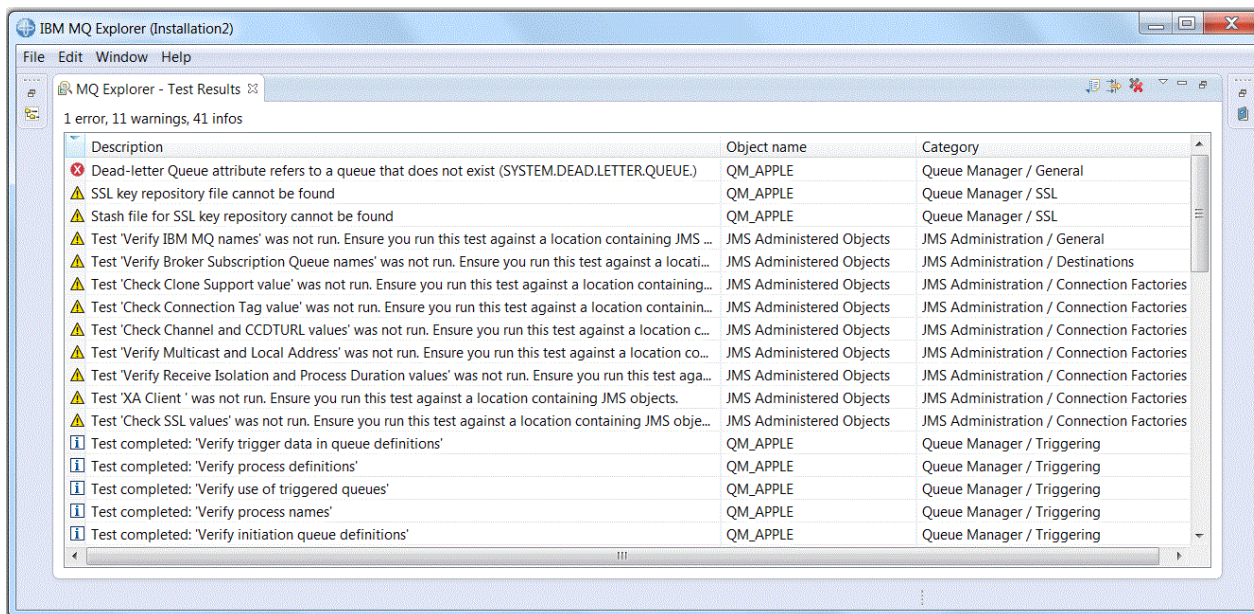

Dodanou sadu testů můžete rozšířit o vlastní testy, aby mohl produkt IBM MQ Explorer poskytovat zpětnou vazbu, která odpovídá vašemu způsobu použití produktu IBM MQ. Pokyny a ukázkové vlastní testy naleznete v části [Přidání nových testů](#).

Související úlohy

“Povolení nainstalovaných modulů plug-in” na stránce 235

Není-li nový modul plug-in, který jste nainstalovali do produktu IBM MQ Explorer, při výchozím nastavení povolen, můžete jej povolit v dialogovém poli Vlastnosti.

“Spuštění testů” na stránce 49

Testy v produktu IBM MQ Explorer se spouští jako konfigurace testů. Konfigurace testů obsahuje výběr testů a seznam objektů (nebo typů objektů), na kterých jsou testy provedeny při spuštění konfigurace testů.

“Přidání nových testů” na stránce 59

Sadu testů, která je dodána s IBM MQ Explorer můžete rozšířit o vlastní testy.

Spuštění testů

Testy v produktu IBM MQ Explorer se spouští jako konfigurace testů. Konfigurace testů obsahuje výběr testů a seznam objektů (nebo typů objektů), na kterých jsou testy provedeny při spuštění konfigurace testů.

Informace o této úloze

Pro každý typ objektu existuje výchozí konfigurace testů, kterou lze spustit přímo z kteréhokoli objektu nebo složky v pohledu **Navigátor**. Další informace naleznete v tématu [“Spuštění výchozích testů”](#) na stránce 50.

Můžete také vytvořit a upravit vlastní konfigurace testů, do kterých přidáte nové testy, které jste napsali nebo získali od jiného dodavatele. Další informace naleznete v tématu [“Vytvoření a spuštění vlastní konfigurace testů”](#) na stránce 50.

Po spuštění konfigurace testů můžete opakovaně spustit jednotlivý test bez úprav dané konfigurace testů. Další informace naleznete v tématu [“Opakované spuštění jednotlivého testu”](#) na stránce 51.

Související úlohy

“Přidání nových testů” na stránce 59

Sadu testů, která je dodána s IBM MQ Explorer můžete rozšířit o vlastní testy.

“Test problémů v definicích objektů” na stránce 48

Můžete použít testy IBM MQ Explorer, abyste zkontrolovali definice objektu a možné chyby a potencionální problémy.

Spuštění výchozích testů

Výchozí konfigurace testů obsahuje testy vhodné pro typ objektu, u kterého spouštíte konfiguraci testů.

Informace o této úloze

Výběr testů zahrnutých ve výchozí konfiguraci testů nelze změnit. Pokud výchozí konfiguraci testů upravíte, nebude při dalším spuštění použita; místo toho bude vytvořena nová konfigurace testů obsahující výchozí testy.

Chcete-li spustit výchozí konfiguraci testů, postupujte takto.

Postup

V pohledu **Navigátor** klepněte pravým tlačítkem myši na objekt nebo složku, kde chcete spustit testy, a potom klepněte na příkaz **Testy > Spustit výchozí testy**.

Během spuštěných testů klepněte v indikátoru průběhu na volbu **Spustit na pozadí**; testy budou probíhat na pozadí a budete moci pokračovat v práci. Případně můžete na stránce Obecné dialogového okna **Předvolby** zaškrtnout pole **Vždy spouštět na pozadí**. Chcete-li zobrazit průběh testů spuštěných na pozadí, otevřete pohled Průběh klepnutím na volby **Okno > Zobrazit > Další** a potom na volby **Základní > Průběh**.

Výsledky

Po dokončení testů se zobrazí potvrzovací zpráva. V dialogovém okně **Předvolby** můžete tuto potvrzovací zprávu vypnout.

Při prvním spuštění jakýchkoli testů se otevře pohled **Výsledky testů** v okně produktu IBM MQ Explorer. Výsledky testů se zobrazí v pohledu **Výsledky testů**.

Související úlohy

“Vytvoření a spuštění vlastní konfigurace testů” na stránce 50

Chcete-li mít více kontroly nad spouštěnými testy nebo chcete-li zahrnout nově napsané testy, můžete vytvořit a upravit vlastní konfigurace testů.

Vytvoření a spuštění vlastní konfigurace testů

Chcete-li mít více kontroly nad spouštěnými testy nebo chcete-li zahrnout nově napsané testy, můžete vytvořit a upravit vlastní konfigurace testů.

Informace o této úloze

V konfiguraci testů můžete vybrat požadované testy a také objekty nebo typy objektů, na kterých mají testy běžet. Po vytvoření konfigurace testů bude vybrána výchozí sada testů pro typ objektu, ze kterého jste spustili dialogové okno. Tento výběr však můžete změnit a do konfigurace testů také přidat další typy objektů.

Chcete-li vytvořit a spustit vlastní konfiguraci testů, postupujte takto:

Postup

1. V pohledu **Navigátor** klepněte pravým tlačítkem myši na objekt nebo složku a potom klepněte na volbu **Testy > Spustit vlastní konfiguraci testů**.
Otevře se dialogové okno **Spustit konfigurace testů**.
2. V dialogovém okně **Spustit konfigurace testů** vyberte klepnutím volbu **Testy**.
Ikony konfigurace se stanou dostupné.
3. V dialogovém okně **Spustit konfigurace testů** klepněte na volbu **Nový** a vytvořte konfiguraci testů.
Výchozí sada testů pro objekt nebo složku, ze které jste otevřeli dialogové okno, je již vybrána v nové konfiguraci testů.
Do navigačního stromu je přidána nová konfigurace. Pokud jste například otevřeli dialogové okno **Spustit konfigurace testů** z fronty Q1 ve správci front QM1, budou kategorie testů Fronty a Spuštění již v nové konfiguraci vybrány; tyto testy jsou nastaveny na spuštění pouze ve frontách správce front QM1.
4. Do pole **Název** zadejte smysluplný název nové konfigurace.
5. Na stránce **Testy** vyberte testy nebo kategorie testů, které chcete spouštět v rámci této konfigurace testů.
6. Pokud chcete konfiguraci testů automaticky aktualizovat po přidání nových testů do produktu IBM MQ Explorer, vyberte volbu **Automaticky zahrnout všechny nové testy**.
7. Na stránce **Objekty** vyberte objekty nebo typy objektů, na kterých chcete spouštět testy v rámci této konfigurace testů.
8. Pokud chcete konfiguraci testů automaticky aktualizovat po přidání nových typů definic objektů do produktu IBM MQ Explorer, vyberte volbu **Automaticky zahrnout všechny nové objekty**.
9. Klepnutím na tlačítko **Použít** uložte novou konfiguraci testů.
10. Klepnutím na tlačítko **Spustit** spusťte novou konfiguraci testů.
Během spuštěných testů klepněte v indikátoru průběhu na volbu **Spustit na pozadí**; testy budou probíhat na pozadí a budete moci pokračovat v práci.

Výsledky

Po dokončení testů se zobrazí potvrzovací zpráva. V dialogovém okně **Předvolby** můžete tuto potvrzovací zprávu vypnout.

Při prvním spuštění jakýchkoli testů se otevře pohled **Výsledky testů** v okně produktu IBM MQ Explorer. Výsledky testů se zobrazí v pohledu **Výsledky testů**.

Související úlohy

[“Přidání nových testů” na stránce 59](#)

Sadu testů, která je dodána s IBM MQ Explorer můžete rozšířit o vlastní testy.

[“Spuštění výchozích testů” na stránce 50](#)

Výchozí konfigurace testů obsahuje testy vhodné pro typ objektu, u kterého spouštíte konfiguraci testů.

Opakované spuštění jednotlivého testu

Pokud jste na základě výsledků testu změnili objekty v produktu IBM MQ Explorer, můžete opakovat spuštění testu s tímto výsledkem a nemusíte přitom znovu procházet celou konfigurací testů.

Informace o této úloze

Znovuspuštění individuálního testu vám umožňuje rychle zkontrolovat, zda byl problém opraven.

Opakované spuštění jednotlivého testu nezmění konfiguraci testů a nemá vliv na budoucí spuštění testů.

Postup

Nové spuštění individuálního testu: V pohledu **Výsledky testů** klepněte pravým tlačítkem myši na výsledek testu a potom klepněte na příkaz **Spustit tento test znovu**.

Test, který vygeneroval vybraný výsledek testu, bude znovu spuštěn a vygenerované výsledky budou aktualizovány v pohledu **Výsledky testů**.

Související úlohy

[“Spuštění testů” na stránce 49](#)

Testy v produktu IBM MQ Explorer se spouští jako konfigurace testů. Konfigurace testů obsahuje výběr testů a seznam objektů (nebo typů objektů), na kterých jsou testy provedeny při spuštění konfigurace testů.

Zobrazení výsledků testů

Výsledky testů můžete zobrazit v pohledu **Výsledky testů**, který zobrazuje výsledky poslední spuštěné konfigurace testů. Výsledky testů zobrazené v pohledu **Výsledky testů** můžete filtrovat a řadit.

Informace o této úloze

Při prvním spuštění testů pro objekty v produktu IBM MQ Explorer se otevře pohled **Výsledky testu**.

Zavřete-li pohled **Výsledky testů**, otevře se znovu při příštím spuštění testu. Pohled lze také kdykoli otevřít ručně klepnutím na volbu **Okno > Zobrazit pohled > MQ Explorer - výsledky testů**.

Každý řádek v pohledu **Výsledky testů** představuje jeden výsledek testu. Jeden test může vygenerovat jeden nebo více testovacích výsledků. Chcete-li zobrazit další informace o výsledku testu, poklepejte na něj. Otevře se nové okno s krátkým vysvětlením, proč byl daný výsledek testu vygenerován a zda je na něj třeba nějak reagovat.

Pohled **Výsledky testů** vždy znázorňuje výsledky testů poslední spuštěné konfigurace testů. Pokud zopakujete spuštění jednotlivého testu, bude původní výsledek tohoto testu nahrazen novými výsledky (nebo prázdnými, pokud byly problémy vyřešeny), ale zbytek původních výsledků bude zachován.

Klepnutím na tlačítko **Exportovat výsledky**  uložíte výsledky testu do souboru protokolu.

Výsledky můžete filtrovat a seřadit pro snadnější nalezení požadovaných informací. Další informace naleznete v tématech [“Filtrace výsledků testů v pohledu Výsledky testů” na stránce 52](#) a [“Řazení výsledků testů v pohledu Výsledky testů” na stránce 53](#).

Související úlohy

[“Filtrace výsledků testů v pohledu Výsledky testů” na stránce 52](#)

Výsledky testů uvedené v pohledu **Výsledky testů** můžete filtrovat, a tak například omezit počet výsledků zobrazených najednou, filtrovat výsledky zobrazením pouze chyb nebo zobrazit pouze výsledky obsahující specifický řetězec.

[“Řazení výsledků testů v pohledu Výsledky testů” na stránce 53](#)

Chcete-li seřadit výsledky testů v pohledu **Výsledky testů**, určete příslušný sloupec a pořadí řazení (vzestupné nebo sestupné).

[“Opakované spuštění jednotlivého testu” na stránce 51](#)

Pokud jste na základě výsledků testu změnili objekty v produktu IBM MQ Explorer, můžete opakovat spuštění testu s tímto výsledkem a nemusíte přitom znovu procházet celou konfigurací testů.

Filtrace výsledků testů v pohledu Výsledky testů

Výsledky testů uvedené v pohledu **Výsledky testů** můžete filtrovat, a tak například omezit počet výsledků zobrazených najednou, filtrovat výsledky zobrazením pouze chyb nebo zobrazit pouze výsledky obsahující specifický řetězec.

Informace o této úloze

Postup filtrování zobrazených výsledků testů:

Postup

1. V pohledu **Výsledky testů** klepněte na ikonu filtru  a otevřete dialogové okno **Filtry**.
Otevře se dialogové okno **Filtry**.
2. Upravte filtry dle potřeby. Chcete-li například zobrazit výsledky, které mají názvy obsahující řetězec "IBM", nastavte parametr **Object name** na hodnotu obsahuje a zadejte do pole hodnotu IBM.
3. Klepnutím na tlačítko **OK** použijete změny a zavřete dialogové okno.

Výsledky

Pohled Výsledky testů se obnoví a zobrazí pouze výsledky testů odpovídající kritériím filtru.

Veškeré změny provedené v tomto dialogovém okně platí pro všechny pohledy se seznamy problémů.

Související úlohy

[“Zobrazení výsledků testů” na stránce 52](#)

Výsledky testů můžete zobrazit v pohledu **Výsledky testů**, který zobrazuje výsledky poslední spuštěné konfigurace testů. Výsledky testů zobrazené v pohledu Výsledky testů můžete filtrovat a řadit.

[“Řazení výsledků testů v pohledu Výsledky testů” na stránce 53](#)

Chcete-li seřadit výsledky testů v pohledu **Výsledky testů**, určete příslušný sloupec a pořadí řazení (vzestupné nebo sestupné).

Řazení výsledků testů v pohledu Výsledky testů

Chcete-li seřadit výsledky testů v pohledu **Výsledky testů**, určete příslušný sloupec a pořadí řazení (vzestupné nebo sestupné).

Informace o této úloze

Chcete-li seřadit výsledky sestupně, klepněte na název příslušného sloupce. Dalším klepnutím na název stejného sloupce seřadíte výsledky vzestupně. Příklad:

Postup

1. Chcete-li seřadit výsledky sestupně podle popisu, klepněte v pohledu **Výsledky testů** na záhlaví sloupce **Popis**.
2. Chcete-li seřadit výsledky vzestupně podle popisu, klepněte v pohledu **Výsledky testů** znovu na záhlaví sloupce **Popis**.

Související úlohy

[“Zobrazení výsledků testů” na stránce 52](#)

Výsledky testů můžete zobrazit v pohledu **Výsledky testů**, který zobrazuje výsledky poslední spuštěné konfigurace testů. Výsledky testů zobrazené v pohledu Výsledky testů můžete filtrovat a řadit.

[“Filtrace výsledků testů v pohledu Výsledky testů” na stránce 52](#)

Výsledky testů uvedené v pohledu **Výsledky testů** můžete filtrovat, a tak například omezit počet výsledků zobrazených najednou, filtrovat výsledky zobrazením pouze chyb nebo zobrazit pouze výsledky obsahující specifický řetězec.

Dodané testy produktu IBM MQ

Testy, jež můžete použít ke kontrole výskytu problémů ve svých definicích objektů produktu IBM MQ, se dodávají s produktem IBM MQ Explorer.

Následující kategorie testů jsou dodávány s produktem IBM MQ Explorer ke kontrole objektů produktu IBM MQ:

- [Obecné testy](#)
- [Testy klastru](#)
- [Testy fronty](#)

- [Testu kanálu](#)
- [Testy modulu listener](#)
- [Testy spouštění](#)
- [Testy TLS](#)

Testy uvedené v následujících tabulkách jsou dodány s produktem IBM MQ Explorer ke kontrole problémů v definicích objektů produktu IBM MQ. S produktem IBM MQ Explorer se dodávají i další testy určené k ověřování objektů, jako jsou například spravované objekty platformy JMS. Tyto testy nejsou v následující tabulce uvedeny.

Obecné

Následující tabulka obsahuje seznam testů, které ověřují obecné problémy v definicích produktu IBM MQ.

Test	Akce	Popis
Kontrola názvů správců front	Ověřuje potenciální problémy v názvech správců front.	Tento test kontroluje názvy správců front hledáním názvů, které jsou tak podobné, že mohou způsobit záměnu; test například kontroluje názvy, které jsou shodné až na použití velkých písmen. Test také zobrazuje varování u správců front, jejichž hostiteli jsou různé počítače, které ale mají stejné názvy.
Definice front nedoručených zpráv	Kontroluje fronty nedoručených zpráv ve správcích front.	Tento test zobrazuje varování pro každého správce front, který nemá frontu nedoručených zpráv, a jednu nebo více chyb pro všechny správce front, kteří mají neplatné atributy <code>Dead-Letter Queue</code> . Například název fronty, která neexistuje, nebo fronta, kterou nelze použít jako frontu nedoručených zpráv. Test zobrazuje varování nebo chybu, pokud jsou ve frontě nedoručených zpráv nalezeny jakékoli zprávy, protože mohou poukazovat na problém v instalaci produktu IBM MQ. Test také zobrazuje varování, pokud jakékoli kanály dosáhnou maximální délky zpráv, která je větší než velikost fronty nedoručených zpráv.
Protokol chyb FFST	Kontroluje, zda byly protokoly chyb zapsány do adresáře FFST v tomto počítači.	Tento test zobrazuje chybu, pokud byly do tohoto počítače zapsány jakékoli protokoly FFST.
Zastavení správci front	Kontroluje, zda byli zastaveni nějakí správci front.	Tento test zobrazuje varování u každého správce front, který byl zastaven.
Ověření výchozích přenosových front	Ověřuje výchozí přenosové fronty.	Tento test zobrazuje chyby pro jakákoli neplatná použití atributu <code>Default Transmission Queue</code> , včetně chybějící fronty nebo fronty s hodnotou, která není platná v atributu <code>Type</code> .

Klastry

Následující tabulka obsahuje seznam testů, které ověřují problémy v definicích klastru.

Test	Akce	Popis
Selhání přeložení názvu správce front v klastru	Ověřuje, zda lze v klastru úspěšně přeložit všechny názvy správců front.	Tento test zobrazí chybu, pokud nebyly jakékoli položky členství v klastru správně přeloženy, protože nebyl úspěšně kontaktován správce front.
Odesílací kanály klastru ve stavu opakování	Ověřuje, zda jsou jakékoli ručně definované odesílací kanály klastru dosud ve stavu opakování.	Tento test zobrazuje chybu, je-li odesílací kanál klastru ve stavu Retrying.
Potvrzení nastavení atributů klastru	Ověřuje, zda mají všechny kanály klastru nastavenou hodnotu klastru.	Tento test zobrazuje chybu u každého odesílacího nebo přijímacího kanálu klastru, který nemá nastaveny atributy klastru (seznam názvů klastrů).
Duplicitní členové klastru	Ověřuje, zda se v některém členství v klastru objevuje stejný správce front více než jednou.	Tento test zobrazuje varování, pokud některý seznam členství v klastru obsahuje duplicitní položky jednoho správce fronty.
Dvě úplná úložiště	Ověřuje, zda mají všechny klastry alespoň dva správce front, kteří udržují úplná úložiště klastru.	Tento test zobrazuje varování, pokud má některý klastr pouze jedno úplné úložiště.
Ověření definic seznamu názvů klastrů	Ověřuje použití seznamu názvů v definicích klastru.	Tento test ověřuje v seznamu názvů klastrů atributy front, kanálů a správců front. Tento test zobrazuje chyby, pokud nelze nalézt odpovídající seznamy názvů nebo pokud je seznam názvů prázdný.
Ověření názvů klastru	Ověřuje potenciální problémy v attributech názvu klastru.	Tento test ověřuje v názvu klastru atributy front, kanálů a správců front. Tento test kontroluje názvy, které jsou tak podobné, že mohou způsobit záměnu; například názvy, které jsou shodné až na použití velkých písmen.
Ověření instancí fronty klastru	Ověřuje, zda mají všechny instance fronty klastru stejné atributy.	Tento test zobrazuje varování, pokud mají různé instance fronty klastru různé atributy.

Fronty

Následující tabulka obsahuje seznam testů, které ověřují problémy v definicích fronty.

Test	Akce	Popis
Identifikace úplných front	Kontroluje, zda jsou všechny známé fronty úplné.	Tento test zkontroluje, zda se aktuální hloubka jakékoli známé fronty shoduje s hodnotou atributu Maximum Message Depth fronty.
Ověření definic alias front	Ověřuje definice alias front.	Tento test ověřuje definice alias front. Test zkontroluje hodnotu atributu Base Queue všech nalezených alias front a zkontroluje, zda je hodnota platným cílem pro alias frontu.

Test	Akce	Popis
Ověření názvů front	Ověřuje názvy objektů front MQ.	Tento test ověřuje názvy definic front. Tento test kontroluje názvy, které jsou tak podobné, že mohou pravděpodobně způsobit záměnu; například názvy, které jsou shodné až na použití velkých písmen.
Ověření, zda je povoleno získávání zpráv z fronty	Ověřuje, zda nemají žádné známé fronty omezeno získávání.	Tento test ověřuje, zda je povoleno získávání zpráv ze všech front. Přestože se nepovolení získávání nepovažuje za chybu, bude vhodné provést tuto kontrolu, pokud chcete identifikovat příčinu neočekávaného chování v aplikacích.
Ověření, zda je povoleno vkládání zpráv do fronty	Ověřuje, zda nemají žádné známé fronty omezeno vkládání.	Tento test ověřuje, zda je povoleno vkládání zpráv do všech front. Přestože se nepovolení vkládání nepovažuje za chybu, bude vhodné provést tuto kontrolu, pokud chcete identifikovat příčinu neočekávaného chování v aplikacích.
Ověření definic vzdálených front	Ověřuje definice vzdálené fronty.	Tento test ověřuje atributy Remote Queue Manager a Remote Queue Name definic vzdálených front.
Ověření použití přenosových front ve frontách	Ověřuje použití přenosových front v definicích vzdálených front.	Tento test kontroluje hodnotu atributu Transmission Queue v definicích vzdálených front. Test zobrazuje chyby, pokud představuje hodnota neexistující název fronty nebo frontu chybného typu.

Kanály

Následující tabulka obsahuje seznam testů, které ověřují problémy v definicích kanálu.

Test	Akce	Popis
Identifikace nejistých kanálů	Ověřuje, zda není stav jakéhokoli známého kanálu nejistý.	Tento test zobrazuje varování u každého nejistého kanálu.
Odpovídající dvojice kanálů	Ověřuje atributy na každém konci dvojice kanálů s cílem odhalit možné problémy.	Tento test se pokouší najít odpovídající dvojice kanálů. Pokud test najde odpovídající páry kanálů, zkontroluje, zda mají oba konce kanálu vhodný typ a zda se požadované atributy na obou koncích dvojice shodují. Test zobrazí varovnou zprávu, pokud je pro některý kanál nalezeno více shod nebo není žádná shoda; chyba se zobrazí, pokud má dvojice kanálů nekompatibilní atributy.
Odeslání příkazu PING na všechny nespouštěné kanály	Provede příkaz PING MQ na všechny nespouštěné odesílací kanály, kanály serverů a odesílací kanály klastru.	Tento test provede příkaz PING MQ na všechny nespouštěné odesílací kanály, kanály serverů a odesílací kanály klastru a zobrazí všechny neúspěšné odpovědi v pohledu Výsledky testů. Kanály ve stavu Running se netestují pomocí příkazu ping, protože se předpokládá, že mají platné definice.
Odeslání příkazu PING na názvy připojení	Ověřuje, zda lze na všechny názvy připojení, ke kterým existují odkazy z definic kanálů, odeslat příkaz PING.	Tento test se pomocí příkazu ping pokusí otestovat názvy hostitelů, na které se odkazuje v attributech Connection name definice kanálu. Daný test používá pomocný program PING poskytovaný s operační systémem, pokud je k dispozici, jinak atest neproběhne. Test zobrazí varování, pokud selže příkaz ping, a chybu, pokud chybí hodnota povinného atributu Connection name.

Test	Akce	Popis
Přeložení názvů připojení	Ověřuje, zda lze přeložit všechny názvy připojení, ke kterým existují odkazy z definic kanálů.	Tento test se pokusí interpretovat názvy hostitelů, na které se odkazuje v atributech Connection name definice kanálu, a zobrazí varování, pokud název hostitele nelze interpretovat jako adresu IP.
Ověření hodnot rozmezí kanálů	Kontroluje hodnoty poměrů a rozmezí v definicích kanálů.	Tento test zobrazuje možné problémy, například kanály s intervalem prezenčního signálu větším než interval odpojení.
Ověření názvů kanálu	Ověřuje názvy objektů kanálu MQ.	Tento test ověřuje názvy definic kanálu. Tento test kontroluje názvy, které jsou tak podobné, že mohou způsobit záměnu; například názvy, které jsou shodné až na použití velkých písmen.
Ověření jména uživatele MCA v kanálu připojení serveru	Ověřuje, zda mají všechny kanály připojení serveru zadánu hodnotu MCAUSER.	Tento test zobrazí varování, pokud některým kanálům chybí atributy MCA User ID. Použijte tento test, pokud očekáváte, že všechny kanály připojení k serveru mají nastaven atribut MCA User ID.
Ověření použití přenosových front v kanálech	Ověřuje použití přenosových front v definicích kanálů.	Tento test zobrazí chybu pro jakékoli neplatné použití atributu Transmission queue v definicích odesílacích kanálů a kanálů serveru, včetně chybějících front, front s neplatnými atributy a přenosových front, které buď nejsou používány žádnými kanály, nebo jsou používány více kanály.

Moduly listener

Následující tabulka obsahuje seznam testů, které ověřují problémy v definicích modulů listener.

Test	Akce	Popis
Čísla portů modulů listener TCP	Ověří využití čísel portů TCP v modulech listener kanálů.	Tento test ověřuje čísla portů TCP použitá v modulech listener kanálů. Test zobrazí varování, pokud jsou použita neplatná čísla portů nebo je ve více správcích front použit stejný port.
Ověření názvů modulů listener	Ověřuje názvy objektů listener produktu IBM MQ	Tento test ověřuje názvy definic modulů listener. Tento test kontroluje názvy, které jsou tak podobné, že mohou pravděpodobně způsobit záměnu; například názvy, které jsou shodné až na použití velkých písmen.

Spouštění

Následující tabulka obsahuje seznam testů, které ověřují problémy v konfiguraci spouštění.

Test	Akce	Popis
Ověření definic inicializačních front	Ověřuje použití atributu inicializační fronty u spouštěných front.	Tento test ověřuje platnost atributu Initiation Queue lokálních a modelových front. Test zobrazuje chyby, pokud udává hodnota lokální fronty, kterou nelze nalézt. Test také ověřuje, zda mají všechny inicializační fronty k dispozici procesy, které umožňují otevření front pro vstupy. Pokud fronta takový proces nemá, indikuje, že u fronty nejsou spuštěny žádné monitory spouštěčů.

Test	Akce	Popis
Ověření názvů procesu	Ověřuje názvy objektů procesu IBM MQ	Tento test ověřuje názvy definic procesů. Tento test kontroluje názvy, které jsou tak podobné, že mohou způsobit záměnu; například názvy, které jsou shodné až na použití velkých písmen.
Ověření definic procesu	Ověřuje definice objektů procesu.	Tento test ověřuje definice procesů produktu IBM MQ. Test zkontroluje, že existují systémové procesy, které jsou uvedené v atributu <code>Application ID</code> objektu. Test také zobrazí varování, pokud lze v prostředí cesty najít více systémových procesů s daným názvem, když atribut <code>Application ID</code> neposkytne absolutní cestu.
Ověření definic procesu u front	Ověřuje použití atributu procesu u spouštěných front.	Tento test ověřuje platnost atributu <code>Process Name</code> lokálních a modelových front a zobrazuje chyby pro názvy procesů, pro které nelze nalézt definici objektu procesu IBM MQ.
Ověření definic front dat spouštěče	Ověřuje použití atributu fronty dat spouštěče u spouštěných front.	Tento test ověřuje platnost atributu <code>Trigger Data</code> lokálních a modelových front a zobrazuje chyby pro názvy, pro které nelze nalézt kanál.
Ověření spouštěných front	Ověřuje použití spouštěných front.	Pokud fronta splňuje podmínky svého spouštěče, ale není aktuálně otevřena pro vstup, zobrazí test chybu.

SSL/TLS

Následující tabulka obsahuje seznam testů, které ověřují problémy v konfiguraci SSL/TLS.

Test	Akce	Popis
Ověření, zda byly restartovány kanály	Ověřuje, zda byly kanály SSL/TLS restartovány od poslední změny v úložišti klíčů SSL/TLS.	Tento test zvýrazňuje kanály, u kterých je čas posledního spuštění starší než čas poslední úpravy úložiště klíčů, a které tedy potřebují aktualizaci.
Kontrola ověřování kanálu SSL	Kontroluje, zda vyžadují všechny kanály ověřování SSL/TLS.	Tento test zvýrazní všechny kanály s nenastaveným atributem <code>CipherSpec</code> . Test použijte, pokud očekáváte, že všechny kanály používají TLS.
Kontrola ověřování klienta SSL	Kontroluje, zda vyžadují všechny kanály ověřování klienta SSL/TLS.	Tento test zvýrazní všechny kanály, které nemají nastaven atribut <code>Authentication of Parties Initiating Connections (SSLCAUTH)</code> na hodnotu <code>Required</code> . Test použijte, pokud očekáváte, že všechny kanály používají SSL/TLS a že všichni klienti budou používat k autorizaci certifikát.
Ověření souborů úložiště klíčů SSL	Ověřuje přítomnost úložišť klíčů SSL/TLS.	Tento test zkontroluje atribut <code>Key Repository</code> SSL/TLS správců front a zkontroluje, zda lze v daném umístění nalézt soubor. Ověřuje také, zda lze nalézt soubor hesel, který je čitelný.
Ověření hodnot partnera SSL	Ověřuje atributy partnera SSL/TLS použité v definicích kanálů.	Tento test zkontroluje atribut <code>Accept Only Certificates with Distinguished Names Matching These Values (SSLPEER)</code> všech známých kanálů a nahlásí chyby pro neplatné specifikace a varování, když použita hodnota, ale není použit atribut <code>CipherSpec</code> .

Související úlohy

“Přidání nových testů” na stránce 59

Sadu testů, která je dodána s IBM MQ Explorer můžete rozšířit o vlastní testy.

Přidání nových testů

Sadu testů, která je dodána s IBM MQ Explorer můžete rozšířit o vlastní testy.

Informace o této úloze

Sadu testů dodanou s produktem IBM MQ Explorer lze rozšířit zahrnutím vlastních testů, které naučí tento produkt IBM MQ Explorer poskytovat zpětnou vazbu přímo odpovídající použití produktu IBM MQ.

Následující témata poskytují další informace o postupech psaní vlastních testů:

- [Vytvoření nového testu](#). Průvodce postupným vytvořením vývojového prostředí Eclipse pro psaní vlastních testů.
- [Rozhraní 'WMQTest'](#). Vysvětlení metod použitých v základním testu.
- [Aspekty návrhů](#). Některé ukazatele, které je třeba zvážit při psaní vlastních testů.

Při psaní testů pro produkt IBM MQ Explorer mohou napomoci ukázkové části zdrojového kódu, které jsou k dispozici:

- [Ukázka 1](#). Test kostry, který vrací statická data jako příklad rozhraní WMQTest.
- [Ukázka 2](#). Ukázka testu, který kontroluje názvy front podle nadefinované konvence pojmenování a vytvoří výstup s chybami, pokud nalezne fronty, které nevyhovují normě.
- [Ukázka 3](#). Ukázka testu, který ukazuje asynchronní přístup k vyžádání a zpracování dat.
- [Ukázka 4](#). Diagnostický nástroj. Tento kód použijte místo skutečného testovacího kódu k zápisu takových objektů do konzoly, které budou použity skutečným testovacím kódem.

Vytvoření nového testu

Chcete-li přidávat do existující kategorie a sady testů, můžete vytvořit nový test.

Informace o této úloze

Tyto pokyny popisují, jak vytvořit nový test v existující kategorii a sadě testů (například test **Fronty** nastavený v kategorii **Testy správce front**) v produktu IBM MQ Explorer. Pokyny vysvětlují postup definování testu ve vývojovém prostředí Eclipse. Informace o zápisu zdroje testu Java naleznete v tématu [“Rozhraní WMQTest”](#) na stránce 62.

Chcete-li vytvořit novou sadu nebo kategorii testů místo použití stávající nebo pokud jste vytvořili nové objekty k administraci v produktu IBM MQ Explorer a píšete testy pro nové objekty, přejděte do části [Vytvoření nových kategorií testů, sad testů a typů objektů](#).

- [Vytvoření projektu modulu plug-in Eclipse, který má obsahovat nový test](#)
- [Definice nového testu](#)
- [Zápis nového testu](#)
- [Implementace nového testu](#)

Vytvoření projektu modulu plug-in Eclipse, který má obsahovat nový test

Než začnete

Ujistěte se, že máte nainstalovány nástroje Eclipse Graphical Editing Framework (GEF). Další informace naleznete v tématu [“Instalace produktu IBM MQ Explorer do prostředí Eclipse”](#) na stránce 13.

Informace o této úloze

Vytvořte a nakonfigurujte nový projekt modulu plug-in, který má obsahovat nový test:

Postup

1. Otevřete perspektivu **Vývoj modulů plug-in**.
2. V zobrazení průzkumníka balíků klepněte pravým tlačítkem myši a potom klepněte na příkaz **Nový > Projekt modulu plug-in**. Otevře se Průvodce novým projektem modulu plug-in.
3. Do pole **Název projektu** zadejte název pro projekt obsahující vaše nové testy.
4. Klepněte na tlačítko **Další**.
5. Upravte informace v polích **Verze, Název a Dodavatel** a poté klepněte na tlačítko **Dokončit**.

Povšimněte si, že hodnota v poli **ID** se může odlišovat od hodnoty, kterou jste zadali do pole **Název** na předchozí stránce průvodce. Název projektu se používá pouze v průběhu vývoje; pole ID modulu plug-in slouží v platformě Eclipse k načtení a identifikaci modulu plug-in.

Nový projekt modulu plug-in je znázorněn v zobrazení průzkumníka balíků a je automaticky otevřen soubor typu manifest modulu plug-in.

6. V editoru souborů typu manifest modulu plug-in klepněte na kartu **Závislosti**. Dvě závislosti jsou již uvedeny v podokně **Vyžadované moduly plug-in**.
7. Následující moduly plug-in přidejte do podokna **Vyžadované moduly plug-in**:

- com.ibm.mq.explorer.tests
- com.ibm.mq.explorer.ui
- com.ibm.mq.pcf.event
- com.ibm.mq.runtime
- org.eclipse.core.resources

Nejsou-li uvedené moduly plug-in k dispozici, nainstalujte nástroje Eclipse Graphical Editing Framework (GEF). Další informace naleznete v tématu [“Instalace produktu IBM MQ Explorer do prostředí Eclipse”](#) na stránce 13.

8. Uložte soubor MANIFEST.MF.

Výsledky

Projekt modulu plug-in je připraven na zahrnutí testů.

Definice nového testu

Informace o této úloze

V následujících pokynech je popsán postup definování nového testu v existující sadě testů (například v sadě testů **Fronty**) v existující kategorii **Testy správce front**. Další informace o vytváření nových sad testů v kategorii Testy správce front, vytváření nových kategorií nebo definování nových typů objektů k testování naleznete v části [Vytvoření nových kategorií, sad testů a typů objektů](#).

Nakonfigurujte modul plug-in k zahrnutí nového testu:

Postup

1. Ujistěte se, že je soubor `plugin.xml` nebo `MANIFEST.MF` otevřen v Editoru souborů typu manifest modulu plug-in.
2. V Editoru souborů typu manifest modulu plug-in klepněte na kartu **Rozšíření**, a zobrazte tak stránku **Rozšíření**.
3. Klepněte na tlačítko **Přidat**.
Otevře se Průvodce novým rozšířením.

4. Zvýrazněte bod rozšíření **com.ibm.mq.explorer.tests.Tests** a klepněte na volbu **Dokončit**.

Nové rozšíření testů je přidáno do podokna **Všechna rozšíření** v editoru souborů typu manifest modulu plug-in.

5. Klepnutím na nový test jej zvýrazněte a potom zadejte jeho podrobnosti podle následující tabulky:

Atribut	Popis	Příklad hodnoty
id	Jedinečný identifikátor testu	com.ibm.mq.explorer.tests.samples.QueueNames
name	Smysluplný název testu	Test front
class	Třída Java obsahující test. Tuto hodnotu zatím nezádávejte; můžete ji zadat automaticky později při vytváření třídy.	com.ibm.mq.explorer.tests.samples.QueueNames
testset	Kategorie, do které test patří. Zobrazená vzorová hodnota přidružuje test ke kategorii <code>Queue manager tests</code> .	com.ibm.mq.explorer.tests.samples.wmq
testsubset	Podkategorie, do které patří test. Zobrazená vzorová hodnota přidružuje test k podkategorii <code>Queues</code> .	fronty
description	Popis obsahu kontroly testu.	Provede kontrolu názvů front na dodržení jednoduchých pravidel pro pojmenování.
furtherinfo	Umístění dokumentu ve formátu HTML nebo XHTML, který obsahuje další informace o testu. Tento dokument se zobrazuje v produktu IBM MQ Explorer, pokud dvakrát klepnete na test v dialogovém okně Spustit testy nebo na výsledek testu v pohledu Výsledky testu. Další informace naleznete v tématu Dokumentace k testům .	doc/QueueNamesInfo.html (Umístění souboru vzhledem k souboru <code>plugin.xml</code> .)

6. Uložte soubor editoru souborů typu manifest modulu plug-in.

Výsledky

Projekt modulu plug-in je nyní nakonfigurován k zahrnutí nového testu; dalším krokem je napsání samotného testu.

Pro každý nový test, který chcete napsat, definujte nový test.

Zápis nového testu

Informace o této úloze

Vytvořte novou třídu Java obsahující test:

Postup

1. V podokně **Podrobnosti prvku rozšíření** klepněte na popis pole **třída**, které je podtrženo. Otevře se průvodce Editor atributů Java.
2. Ujistěte se, že je zaškrtnuto pouze políčko **Zděděné abstraktní metody** a potom klepněte na tlačítko **Dokončit**. Soubor třídy Java se otevře v editoru Java.
3. Uložte soubor editoru souborů typu manifest modulu plug-in. Pověsimněte si, že je automaticky vloženo pole třídy.
4. Upravte zdroj Java.

5. Zdokumentujte test v platném souboru XHTML nebo HTML. Uložte soubor s názvem a umístěním, které jsou uvedeny v atributu `furtherinfo` v souboru `plugin.xml`. Umístění souboru XHTML musí být lokální (soubor musí být uložen ve stejném modulu plug-in jako test, tj. například v podsložce `doc`) nebo vzdálené (na webovém serveru).

Výsledky

Dokončili jste zápis testu a konfiguraci modulu plug-in, který obsahuje daný test. Dále exportujte modul plug-in a implementujte jej k otestování.

Zapište nový test pro každý test, který jste nadefinovali v souboru `plugin.xml`.

Implementace nového testu

Informace o této úloze

Exportujte modul plug-in, který obsahuje daný test (nebo sadu testů) do systému souborů a potom restartujte produkt IBM MQ Explorer, aby byl zaveden nový modul plug-in a spuštěny testy:

Postup

1. V zobrazení průzkumníka balíků klepněte pravým tlačítkem myši na projekt modulu plug-in **com.ibm.mq.explorer.tests.samples** a poté klepněte na tlačítko **Exportovat**. Otevře se dialogové okno **Exportovat...**
2. V perspektivě **Vývoj modulů plug-in** klepnutím na volbu **Implementovatelné moduly plug-in a fragmenty** tuto volbu zvýrazněte a poté klepněte na tlačítko **Další**.
3. Do pole **Adresář** zadejte umístění modulu plug-in Testy IBM MQ Explorer. Umístění je `MQ_INSTALLATION_PATH\ eclipse`, kde `MQ_INSTALLATION_PATH` představuje adresář vysoké úrovně, ve kterém je nainstalován produkt IBM MQ.
4. Vyberte svůj modul plug-in v poli **Dostupné moduly plug-in a fragmenty** a poté klepněte na tlačítko **Dokončit**.
5. Restartujte platformu Eclipse a otevřete perspektivu IBM MQ Explorer.

Výsledky

Provedli jste implementaci nového modulu plug-in. Můžete nyní spustit nové testy.

Rozhraní *WMQTest*

Testy napsané pro produkt IBM MQ Explorer musejí patřit do třídy Java, která rozšiřuje poskytnutou třídu `WMQTest`. Toto téma objasňuje rozhraní a činnost poskytnutých metod.

- [Atributy testu](#) - atributy testovacího objektu
- [Vytvoření testu](#) - konstruktor testovacích objektů
- [Struktura testu](#) - začátek a konec testu
- [Spuštění testu](#) - hlavní část pro testy
- [Uživatelské předvolby](#) - přístup k předvolbám
- [Dokončení testu](#) - označení testu za dokončený
- [Vytvoření výsledku testu](#) - vytvoření výsledků testu
- [Stornování](#) - jak postupovat, pokud chce uživatel zrušit test
- [Dokumentace k testu](#) - poskytnutí dalších informací o testu

Atributy testu

Nadefinujte test v souboru typu manifest modulu plug-in (`plugin.xml`) pomocí kolekce atributů. Atributy testu jsou uvedeny v následující tabulce.

Atribut	Popis
id	Řetězec, který udává jedinečný identifikátor testu.
name	Smysluplný název testu.
class	Název třídy Java, jež obsahuje zdrojový kód testu.
testset	Řetězec, který definuje skupinu, kde bude test zobrazen; například <code>wmq</code> znázorňující test v kategorii Testy správce front .
testsubset	Řetězec, který definuje podskupinu, kde bude test zobrazen; například <code>fronty</code> znázorňující test v kategorii Fronty .
description	Krátký popis obsahu činnosti testu.
furtherinfo	Umístění dokumentu ve formátu HTML nebo XHTML, který obsahuje další informace o testu. Tento dokument se zobrazuje v produktu IBM MQ Explorer, pokud dvakrát klepnete na test v dialogovém okně Spustit testy nebo na výsledek testu v pohledu Výsledky testu.

Zadáním hodnot těchto atributů do souboru `plugin.xml` definujete daný test. K těmto atributům lze také přistupovat programově pomocí metod `WMQTest` uvedených v následující tabulce.

Metoda	Popis
<code>getTestID()</code>	Vrátí ID testu.
<code>getTestName()</code>	Vrátí název testu.
<code>getDescription()</code>	Vrátí popis testu.
<code>getTestSet()</code>	Vrátí manipulátor objektu sady testů vytvořený jako nadřazený prvek testu.
<code>getFurtherInfoPath()</code>	Vrátí umístění dokumentu ve formátu XHTML nebo HTML, který obsahuje další informace o testu.

Vytvoření testu

Testovací stroj produktu IBM MQ Explorer vytvoří instance testovacího objektu pomocí poskytovaného `WMQTest()` konstruktora. Není třeba vytvářet podtřídu tohoto konstruktora.

Struktura testu

Metoda `WMQTest runTest` definuje tělo testu a zavolá se ke spuštění testovacího běhu.

Konec metody `runTest` neznámá konec testu. Musíte explicitně uvést konec testu s použitím metody `testComplete`. Testy můžete implementovat tak, že budou získávat data objektů asynchronně.

Metoda `runTest` odešle požadavek na získání dat o objektech a test se spustí z metody modulu `listener`, která obdrží odpověď. Test tak může čekat na data bez nutnosti implementace čekání podprocesu; viz [Ukázka 3](#).

Potřebujete-li jako součást testu ruční čekání (režim spánku), můžete použít monitor objektů pro testovací objekt a použít metody Java `wait` a `notify`. Podprocesy testovacího stroje jsou implementovány bez použití monitorů objektů u jednotlivých testovacích objektů.

Spuštění testu

Testovací stroj produktu IBM MQ Explorer zavolá `runTest(WMQTestEngine, IProgressMonitor, contextObjects, treeNode)` ke spuštění testovacího běhu. Zde musí být hlavní část testu.

WMQTestEngine

Parametr **WMQTestEngine** poskytuje popisovač pro testovací stroj, který spouští test.

Je poskytován k tomu, aby testy mohly vracet výsledky, zatímco test probíhá, s použitím metody `returnResult(WMQTestResult[], WMQTest)` testovacího stroje.

První parametr této metody (`WMQTestResult[]`) obsahuje výsledky, které mají být vráceny, a druhý parametr (`WMQTest`) musí být 'this', aby testovací stroj věděl, odkud výsledky pocházejí. Použití parametru **WMQTestEngine** k vrácení prozatímních výsledků je volitelné - výsledky testu lze případně vrátit při dokončení testu (viz téma [Dokončení testu](#)).

IProgressMonitor

Parametr **IProgressMonitor** poskytuje popisovač pro monitor zpětné vazby grafického uživatelského rozhraní, který se používá pro aktuální spuštění testu. To umožňuje testu poskytnutí textové zpětné vazby na aktuálně spuštěnou úlohu a dílčí úlohy a indikátoru průběhu aktuálně dokončovaného testu.

Popisovač pro monitor průběhu je uložen do mezipaměti výchozí implementací produktu `runTest`, takže pokud je tento postup použit, lze k popisovači monitoru průběhu také přistoupit pomocí metody `WMQTest.getGUIMonitor()`.

Monitor průběhu je základním prostředkem platformy Eclipse. Další doporučení pro použití naleznete v [dokumentaci k rozhraní API platformy Eclipse](#) na webu.

contextObjects

Argument **contextObjects** poskytuje pole `MQExtObject`. Tento parametr dodává kontext testu, který má být spuštěn, aby byla předem zaškrtnuta příslušná políčka při otevření dialogového okna Spustit testy uživatelem.

treeNode

Parametr **treeNode** zaznamenává, na kterou složku nebo objekt bylo klepnuto v pohledu Navigator ke spuštění výchozích testů nebo k otevření dialogového okna Spustit testy.

Předvolby uživatele

Testy musí odpovídat uživatelským předvolbám poskytnutým pomocí dialogového okna Předvolby platformy Eclipse. Pro přístup k předvolbám použijte jednu z následujících metod:

- Metoda `PreferenceStoreManager.getIncludeHiddenQmgrsPreference()`, která vrací `true`, pokud zahrnete správce front, které byly skryty v IBM MQ Explorer v testu, nebo `false`, pokud musí být vyloučeni.
- Metoda `PreferenceStoreManager.getIncludeSysObjsPreference()`, která vrací `true`, pokud musí být do testu zahrnuty systémové objekty (objekty s názvy začínajícími na SYSTEM), nebo `false`, pokud musí být vyloučeny.

Dokončení testu

Dokončete test zavoláním `testComplete(WMQTestResult[])` a předáním pole objektů výsledku testu. Další informace o objektech s výsledky testů naleznete v části ["Vytvoření výsledku testu"](#) na stránce 65.

Vrácení výsledků při dokončení pomocí této metody je dodatečnou akcí nebo alternativou k vrácení výsledků testů během spuštění testu (jak je vysvětleno v části [Spuštění testu](#)). Všechny výsledky vrácené dvakrát jsou také dvakrát zobrazeny.

Test musí při dokončení zavolat `testComplete` i tehdy, když používá metodu `WMQTestEngine.returnResult` k vrácení všech svých výsledků. Je to nutný krok k dokončení zpracování testů. Pokud

neexistují žádné nové výsledky k vrácení, můžete v metodě `testComplete` poskytnout prázdné pole objektů `WMQTestResult`.

Další informace naleznete v tématu [“Struktura testu”](#) na stránce 63.

Vytvoření výsledku testu

Výsledky testů jsou implementovány jako objekty `WMQTestResult`. Výsledky lze vytvořit pomocí příkazu:

WMQTestResult(int severity, String description, String qmgrname, String objectType)

kde:

- `severity` je celé číslo identifikující závažnost problému. Použijte jednu z těchto úrovní závažnosti: `IMarker.SEVERITY_ERROR`, `IMarker.SEVERITY_WARNING`, nebo `IMarker.SEVERITY_INFO`
- `description` je řetězec vysvětlující problém nalezený testem, který se má zobrazit v pohledu Problémy.
- `qmgrname` je název správce front, ve kterém byl nalezen problém.
- `objectType` je řetězec poskytující třídu objektu, kde lze nalézt problém, například „Fronty“ nebo „Kanály“.

Informace o dalším postupu s objektem výsledku testu po jeho vytvoření naleznete v části [“Dokončení testu”](#) na stránce 64.

Zrušení

Spuštěný test lze během jeho činnosti zrušit. Pomocí metody `isCancelled()` zkontrolujte, zda je nutné zastavit test.

Dobrý test pravidelně zjišťuje, zda nebyl zrušen, a zabraňuje tak zbytečnému zdržování uživatele.

Pokud se pokusíte zrušit test, ale test nebude delší dobu odpovídat, vynutí testovací jádro zastavení testu ukončením podprocesu, který test spustil. Není však vhodné spoléhat na tuto možnost. Je lepší, když test odpoví včas a umožní vyčištění použitých prostředků a vrácení veškerých dosud vygenerovaných výsledků.

Dokumentace k testům

Testy lze poskytovat s dodatečnou dokumentací, která vysvětluje navrácené výsledky a dává doporučení k vyřešení problému.

Dokumentaci dodávejte ve formátu HTML s určením jejího umístění v souboru `plugin.xml`, který přísluší k modulu plug-in s testem. Podrobnosti o definování testů v XML viz [“Vytvoření nového testu”](#) na stránce 59.

Možná umístění souboru HTML s dokumentací:

- **Interní** - uloženo v projektu modulu plug-in, který poskytuje samotný test. Umístění musí být definováno ve formátu XML vzhledem k samotnému souboru `plugin.xml`. Příklad: `doc/TestDoc.html`
- **Externí** - uloženo na webovém serveru, čímž je možná údržba dokumentace nezávisle na samotném testu. Umístění je třeba definovat jako úplnou adresu URL, začínající řetězcem `'http://'`.

Vytvoření nových kategorií testů, sad testů a typů objektů

Můžete vytvářet nové kategorie testů, nové testovací sady ve stávající kategorii a nové dílčí sady ve stávající testovací sadě. Rovněž můžete definovat nové typy objektů, pro něž chcete vytvářet testy.

Informace o této úloze

Všechny testy dodané s produktem IBM MQ Explorer jsou seskupeny v kategorii **Testy správce front**. V kategorii **Testy správce front** je každý test přidružen ke specifické sadě testů, například **Fronty** nebo **Kanály**. Sady testů slouží k výchozím výběrům v dialogovém okně **Spustit testy** na základě typu složky

nebo objektu v pohledu **Navigátor**, ze kterého jste otevřeli dialogové okno **Spustit testy**. Sady testů se také používají k určení, které testy budou spuštěny ve výchozí sadě testů.

Tyto kategorie a sady testů zobrazíte otevřením dialogového okna **Spustit testy** (klepnutím pravým tlačítkem myši v pohledu Navigátor a klepnutím na příkaz **Testy > Spustit vlastní konfiguraci testů**). Poté si prohlédněte některou z konfigurací textů na stránce **Testy** v dialogovém okně.

Můžete vytvářet nové kategorie (například kategorii **Testy správce front**). V kategorii můžete také vytvářet nové sady testů (například sadu **Fronty**) a dokonce dílčí sady v existující sadě testů.

Pokud jste vytvořili nové typy objektů a složek, které jsou k dispozici v pohledu **Navigátor** produktu IBM MQ Explorer, a chcete vytvořit testy ověřující definice nových typů objektů, můžete nové typy objektů definovat tak, aby se zobrazily jako volby na stránce **Objekty** v dialogovém okně **Spustit testy**.

Pokyny k vytvoření nových testů v existující sadě testů kategorie Testy správce front naleznete v části [Vytvoření nového testu](#). Následující pokyny popisují postup vytvoření kategorií a sad testů a postup definice nových typů objektů:

- [Vytvoření nové testovací sady v existující kategorii \(com.ibm.mq.explorer.tests.Testset\)](#)
- [Vytvoření nové kategorie a testovací sady \(com.ibm.mq.explorer.tests.TestCategory\)](#)
- [Nadefinování nového typu objektu, který má být otestován \(com.ibm.mq.explorer.tests.ContextGroup\)](#)

Provedte následující úlohy v perspektivě **Vývoj modulů plug-in**.

Vytvoření nové testovací sady v existující kategorii (com.ibm.mq.explorer.tests.Testset)

Informace o této úloze

Postup vytvoření nové sady testů v existující kategorii (kterou jste nevytvořili, například v kategorii **Testy správce front**):

Postup

1. Na stránce **Rozšíření** souboru plugin.xml přidejte rozšíření **com.ibm.mq.explorer.tests.Testset** do podokna **Všechna rozšíření**.
2. Novou sadu testů nakonfigurujte podle podrobností v následující tabulce:

Atribut	Popis	Příklad hodnoty
category Id	Jedinečný identifikátor kategorie, ve které vytváříte novou sadu testů.	com.ibm.mq.explorer.tests.coretests.wmq
id	Jedinečný identifikátor kategorie, kterou vytváříte.	com.ibm.mq.explorer.tests.samples.NewCategory
name	Smysluplný název kategorie.	Nová kategorie
description	Krátký popis kategorie.	Toto je moje první kategorie.
ikona	Volitelná ikona, kterou lze použít ke znázornění kategorie.	icons/newcat.gif (Umístění souboru vzhledem k souboru ikony plugin.xml.)
furtherinfo	Umístění dokumentu ve formátu HTML nebo XHTML, který obsahuje další informace o testu. Tento dokument se zobrazuje v produktu IBM MQ Explorer, pokud dvakrát klepnete na test v dialogovém okně Spustit testy nebo na výsledek testu v pohledu Výsledky testu.	doc/MyObject.html (Umístění souboru HTML nebo XHTML vzhledem k souboru plugin.xml.)

3. Uložte soubor plugin.xml.

Výsledky

Vytvořili jste novou sadu testů v existující kategorii.

Vytvoření nové kategorie a testovací sady (com.ibm.mqexplorer.tests.TestCategorys)

Informace o této úloze

Pokud vytváříte novou kategorii, můžete v ní vytvořit sady testů pomocí jednoho rozšíření; nemusíte tedy zároveň používat samostatné rozšíření com.ibm.mqexplorer.tests.Testset.

Postup vytvoření nové kategorie:

Postup

1. Na stránce **Rozšíření** souboru plugin.xml přidejte rozšíření **com.ibm.mqexplorer.tests.TestCategorys** do podokna **Všechna rozšíření**.
2. Novou kategorii nakonfigurujte podle podrobností v následující tabulce:

Atribut	Popis	Příklad hodnoty
id	Jedinečný identifikátor kategorie, kterou vytváříte.	com.ibm.mqexplorer.tests.samples.NewCategory
name	Smysluplný název kategorie.	Nová kategorie
description	Krátký popis kategorie.	Toto je moje první kategorie.
ikona	Volitelná ikona, kterou lze použít ke znázornění kategorie.	icons/newcat.gif (Umístění souboru vzhledem k souboru ikony plugin.xml.)
furtherinfo	Umístění dokumentu ve formátu HTML nebo XHTML, který obsahuje další informace o testu. Tento dokument se zobrazuje v produktu IBM MQ Explorer, pokud dvakrát klepnete na test v dialogovém okně Spustit testy nebo na výsledek testu v pohledu Výsledky testu .	doc/MyObject.html (Umístění souboru HTML nebo XHTML vzhledem k souboru plugin.xml.)

3. Uložte soubor plugin.xml.

Výsledky

Vytvořili jste novou kategorii.

Jak pokračovat dále

Postup vytvoření nové sady testů v této kategorii:

1. Klepněte pravým tlačítkem myši na kategorii a potom klepnutím na příkaz **Nový > Sada testů** přidejte novou sadu testů do podokna **Všechna rozšíření**.
2. Novou sadu testů nakonfigurujte podle podrobností v části **Vytvoření nové sady testů v existující kategorii**. Všimněte si, že nebudete nastavovat atribut **categoryID**, protože vytváříte sadu testů v právě vytvořené kategorii.
3. Uložte soubor plugin.xml.

Vytvořili jste novou sadu testů v nové kategorii.

Nadefinování nového typu objektu, který má být otestován
(com.ibm.mqexplorer.tests.ContextGroup)

Informace o této úloze

Pokud jste vytvořili nové typy objektů, které se mají zobrazit v pohledu Navigátor produktu IBM MQ Explorer, a chcete vytvořit testy ke kontrole definic nových typů objektů, musíte nadefinovat typy objektů pomocí rozšíření com.ibm.mqexplorer.tests.ContextGroup. Toto rozšíření zobrazuje novou skupinu horní úrovně v dialogovém okně Spustit testy na stránce **Objekty** v úrovni dodaných skupin **Správci front, Klastry a Skupiny sdílení front**.

Postup definice nového typu objektu:

Postup

1. Na stránce **Rozšíření** souboru plugin.xml přidejte rozšíření **com.ibm.mqexplorer.tests.ContextGroup** do podokna **Všechna rozšíření**.
2. Nakonfigurujte novou skupinu na základě podrobností v následující tabulce:

Atribut	Popis	Příklad hodnoty
groupId	Jedinečný identifikátor skupiny, kterou vytváříte.	com.ibm.mqexplorer.tests.samples.NewGroup
name	Smysluplný název skupiny.	Nová skupina
description	Krátký popis skupiny.	Toto je moje první skupina.

Definovali jste novou skupinu. Dále definujte kritéria, která slouží k identifikaci příslušnosti objektu ke skupině.

3. Klepněte v podokně **Všechna rozšíření** pravým tlačítkem myši na skupinu, vyberte volbu **Nový** a pak vyberte typ kritérií, která se použijí, na základě informací v následující tabulce:

Typ kritéria	Popis	Příklad hodnoty
instanceOf	Objekt musí používat instanci specifické úplné třídy.	com.ibm.mqexplorer.clusterplugin.internal.objects.ClusterObject
objectType	Atribut objectType daného objektu musí mít specifickou hodnotu. Můžete také určit, zda má hodnota přesně odpovídat kritériím.	com.ibm.mqexplorer.queuemanager
objectId	Atribut objectId daného objektu musí mít specifickou hodnotu. Můžete také určit, zda má hodnota přesně odpovídat kritériím.	com.ibm.mqexplorer.queuemanager

4. Uložte soubor plugin.xml.

Výsledky

Definovali jste novou skupinu objektů, pro kterou můžete nyní spouštět testy.

Zápis vlastních testů: Ukázka 1

Následující zdrojový kód je příkladem kostry testu, který vrací statická data. Test je zde uveden jako příklad rozhraní WMQTest.

```
/*  
 * Licensed Materials - Property of IBM  
 *  
 * 63H9336
```

```

* (c) Copyright IBM Corp. 2005, 2024. All Rights Reserved.
*
* US Government Users Restricted Rights - Use, duplication or
* disclosure restricted by GSA ADP Schedule Contract with
* IBM Corp.

*/

package com.ibm.mq.explorer.tests.sample;

/**
 * Sample test that is run from an additional test in the WMQ standards test tree
 */
public class WMQTestSimple extends WMQTest {

    /*
     * (non-Javadoc)
     *
     * @see
     com.ibm.mq.explorer.tests.WMQTest#runTest(com.ibm.mq.explorer.tests.internal.actions.WMQTestEngi
     ne,
     * org.eclipse.core.runtime.IProgressMonitor, com.ibm.mq.explorer.ui.extensions.MQExtObject[],
     * java.lang.String)
     */
    public void runTest(WMQTestEngine callback, IProgressMonitor guimonitor,
        MQExtObject[] contextObjects, TreeNode treenodeId) {

        // Start with the default implementation. this will store a handle
        // to the test engine that will be needed when we want to submit
        // any results at the end of the test
        super.runTest(callback, guimonitor, contextObjects, treenodeId);

        // prepare space to store test results
        ArrayList testresults = new ArrayList();

        // initialise the progress bar part of the GUI used to show progress (4 stages)
        guimonitor.beginTask(getTestName(), 4);

        // Loop through 4 times, incrementing the progress counter by 1 each time
        for (int k = 0; k < 4; k++) {
            try {
                // Sleep for a bit so it looks like we are doing some work
                Thread.sleep(900);
            }
            catch (InterruptedException e) {
            }

            // increment GUI progress bar used to show progress, completed 1 sleep
            guimonitor.worked(1);
        }

        // Create a new test result and add it to our array list of results
        testresults.add(new WMQTestResult(IMarker.SEVERITY_INFO, "SAMPLE: Our addition test
        worked!", //$NON-NLS-1$
            "Object name", getTestSubCategory())); //$NON-NLS-1$

        // package up results and return - test complete.
        testComplete((WMQTestResult[]) testresults.toArray(new WMQTestResult[testresults.size()]));
    }
}

```

Zápis vlastních testů: Ukázka 2

Následující zdrojový kód je příkladem testu, který kontroluje dodržování definovaných pravidel pro pojmenování u názvů front. Jsou-li nalezeny fronty s názvy, které neodpovídají definovaným pravidlům pro pojmenování, zobrazí se podrobnosti v pohledu Výsledky testů.

```

/*
 * Licensed Materials - Property of IBM
 *
 * 5724-H72, 5655-L82, 5724-L26, 5655R3600
 *
 * (c) Copyright IBM Corp. 2005, 2024.
 *
 * US Government Users Restricted Rights - Use, duplication or
 * disclosure restricted by GSA ADP Schedule Contract with IBM Corp.
 */

```

```

package com.ibm.mq.explorer.tests.sample;

/**
 * A sample test used to check Queue Names against naming conventions. Queue names are checked
 * if
 * they begin with any of a set range of prefixes, defined in this class. Any names which do not
 * start with one of the prefixes are output in an error.
 *
 * This example uses the PCF classes provide by the MS0B SupportPac. Download the SupportPac
 * from
 * the IBM website, then include the jar file in the build path for the project.
 */
public class WMQQueueNames extends WMQTest {

    /** Maintain a count of how many queue managers we are waiting for replies from. */
    private static int numberOfQmgrs = 0;

    /** Stores the accepted queue name prefixes. */
    private static final String[] ACCEPTED_Q_PREFIXES = {"SALES_", "MARKETING_", "SHIPPING_", //
NON-NLS-1$//NON-NLS-2$ //NON-NLS-3$
    "INCOMING_", "OUTGOING_"}; //NON-NLS-1$//NON-NLS-2$

    /** Stores the user preference for whether system queues should be included. */
    boolean includeSystemObjs = false;

    /**
     * Starts the test.
     *
     * @param callback handle to the test engine running the test
     * @param guimonitor a handle to the object monitoring the test, provided to allow the test to
     * periodically check if the user has tried to cancel the test running and provide additional
     * user
     * feedback
     * @param contextObjects context MQExtObjects passed to the test engine
     * @param treeNodeId the treeNodeid used to launch the tests
     */
    public void runTest(WMQTestEngine callback, IProgressMonitor guimonitor,
        MQExtObject[] contextObjects, TreeNode treeNodeId) {

        // start with the default implementation. this will store a handle
        // to the test engine that will be needed when we want to submit
        // any results at the end of the test
        super.runTest(callback, guimonitor, contextObjects, treeNodeId);

        // prepare space to store any results we might want to return
        ArrayList testResults = new ArrayList();

        // get from Preferences whether we should include system queues
        includeSystemObjs = PreferenceStoreManager.getIncludeSysObjsPreference();

        // get a list of queue managers from the Explorer
        ArrayList allQmgrs = new ArrayList();

        for (int k = 0; k < contextObjects.length; k++) {
            if (contextObjects[k] instanceof MQQmgrExtObject) {
                // Object is a queue manager, add to list
                allQmgrs.add(contextObjects[k]);
            }
        }

        // how many queue managers are there?
        numberOfQmgrs = allQmgrs.size();

        // use the number of queue managers as a guide to track progress
        guimonitor.beginTask(getTestName(), numberOfQmgrs);

        // for each queue manager, submit a query
        for (int i = 0; i < numberOfQmgrs; i++) {

            // get next queue manager
            MQQmgrExtObject nextQueueManager = (MQQmgrExtObject) allQmgrs.get(i);

            // only submit queries to connected queue managers
            if (nextQueueManager.isConnected()) {

                // get the name of the queue manager, for use in GUI
                String qmgrName = nextQueueManager.getName();

                // get a handle to a Java object representing the queue manager
                MQQueueManager qmgr = nextQueueManager.getMQQueueManager();
            }
        }
    }
}

```

```

    try {
        // get a PCF message agent to handle sending PCF inquiry to
        PCFMessageAgent agent = new PCFMessageAgent(qmgr);

        // use PCF to submit an 'inquire queue names' query
        PCFMessage response = submitQueueNamesQuery(qmgrName, agent);

        // did we get a response to the query?
        if (response != null) {
            // get the queue names out of the reply
            String[] qnames = (String[]) response.getParameterValue(CMQCFC.MQCACF_Q_NAMES);

            // check each name
            for (int j = 0; j < qnames.length; j++) {
                boolean qnameOkay = checkQueueName(qnames[j]);

                if (!qnameOkay) {
                    // if a problem was found with the name, we generate an
                    // error message, and add it to the collection to be
                    // returned
                    testResults.add(generateTestResult(qnames[j], qmgrName));
                }
            }
        }
    } catch (MQException e) {
        // record error details
        e.printStackTrace();
    }

    // finished examining a queue manager
    guimonitor.worked(1);
}

// return any results that this test has generated
WMQTestResult[] finalresults = (WMQTestResult[]) testResults
    .toArray(new WMQTestResult[testResults.size()]);
testComplete(finalresults);
}

/**
 * Used internally to submit a INQUIRE_Q_NAMES query using PCF to the given queue manager.
 *
 * @param qmgrName name of the queue manager to submit the query to
 * @param agent
 * @return the PCF response from the queue manager
 */
private PCFMessage submitQueueNamesQuery(String qmgrName, PCFMessageAgent agent) {
    // build the pcf message
    PCFMessage inquireQNames = new PCFMessage(CMQCFC.MQCMD_INQUIRE_Q_NAMES);
    inquireQNames.addParameter(CMQC.MQCA_Q_NAME, "*"); //$NON-NLS-1$

    try {
        // send the message
        PCFMessage[] responseMsgs = agent.send(inquireQNames);

        // check if results received successfully
        if (responseMsgs[0].getCompCode() == 0) {
            return responseMsgs[0];
        }
    } catch (IOException e) {
        // record error details
        e.printStackTrace();
    }

    catch (MQException e) {
        // record error details
        e.printStackTrace();
    }

    // for some reason, we don't have a response, so return null
    return null;
}

/**
 * Used internally to check the given queue name against the collection of acceptable
 * prefixes.
 */

```

```

*
* @param queueName queue name to check
* @return true if the queue name is okay, false otherwise
*/
private boolean checkQueueName(String queueName) {

    // if this is a system object (i.e. it has a name which begins with
    // "SYSTEM.") we check the
    if ((queueName.startsWith("SYSTEM.")) || (queueName.startsWith("AMQ."))) { //$NON-NLS-1$//
        if (!includeSystemObjs) {
            // user has requested that we do not include system
            // objects in the test, so we return true to
            // avoid any problems being reported for this queue
            return true;
        }
    }

    // PCF response will white-pad the queue name, so we trim it now
    queueName = queueName.trim();

    // check the queue name against each of the acceptable prefixes
    // in turn, returning true immediately if it is
    for (int i = 0; i < ACCEPTED_Q_PREFIXES.length; i++) {
        if (queueName.startsWith(ACCEPTED_Q_PREFIXES[i]))
            return true;
    }

    // we have checked against all accepted prefixes, without
    // finding a match
    return false;
}

/**
 * Used internally to generate a test result for the given queue name.
 *
 * @param queueName queue name which doesn't meet requirements
 * @param qmgrName name of queue manager which hosts the queue
 * @return the generated test result
 */
private WMQTestResult generateTestResult(String queueName, String qmgrName) {
    String res = "Queue (" + queueName.trim() + ") does not begin with a known prefix"; //$NON-NLS-1$//$NON-NLS-2$
    return new WMQTestResult(IMarker.SEVERITY_ERROR, res, qmgrName, getTestSubCategory());
}
}

```

Zápis vlastních testů: Ukázka 3

Následující zdrojový kód je příkladem testu, který znázorňuje asynchronní postup zadávání požadavků a zpracovávání dat.

```

/*
 * Licensed Materials - Property of IBM
 *
 * 5724-H72, 5655-L82, 5724-L26, 5655R3600
 *
 * (c) Copyright IBM Corp. 2005, 2024.
 *
 * US Government Users Restricted Rights - Use, duplication or
 * disclosure restricted by GSA ADP Schedule Contract with IBM Corp.
 */
package com.ibm.mq.explorer.tests.sample;

/**
 * Pseudo-code sample demonstrating an asynchronous approach to implementing a
 * Test.
 */
public class QueuesTest extends WMQTest implements SomeListener {

    /** Used to store test results. */
    private ArrayList testresults = new ArrayList();

    /**
     * Used to start the test.
     * <p>
     * @param callback handle to the test engine running the test
     */
}

```



```

    * @param guimonitor    a handle to the object monitoring the test,
    *                      provided to allow the test to periodically check
    *                      if the user has tried to cancel the test running
    */
    public void runTest(WMQTestEngine callback, IProgressMonitor guimonitor, MQExtObject[]
contextObjects, TreeNode treenodeId) {

        super.runTest(callback, guimonitor, contextObjects, treenodeId);

        // reset all test stores
        testresults = new ArrayList();

        // initialise the progress bar part of the GUI used to show progress of
        // this test
        guimonitor.beginTask(getTestName(), numqmgrs);

        // start the test!

        // send query
        PseudoQueueManager qmgrHandle = pseudoGetQueueManager();
        submitQmgrQuery(qmgrHandle, this, query);

        // note that the runTest method is now finished, but the test is not
over!
    }

    /**
    * Used to process results received in response to the query submitted by
    * runTest.
    * <p>
    * @param objects        data received
    */
    public void dataReponseReceived(ArrayList objects) {

        // analyse each of the replies in the collection received in the reply
        for ( int i = 0; i < objects.size(); i++ ) {
            PseudoQueue nxtQueue = (PseudoQueue) objects.get(i);
            analyseQueue(nxtQueue);

            // increment GUI progress bar used to show progress of this test
            getGUIMonitor().worked(1);
        }

        // return the completed results
        WMQTestResult[] finalresults = (WMQTestResult[]) testresults.toArray(new
WMQTestResult[0]);
        testComplete(finalresults);
    }

    /**
    * Analyse the given queue. If any potential problems are found, a problem
    * marker is added to the testresults collection.
    * <p>
    * @param queue          queue to analyse
    */
    private void analyseQueue(PseudoQueue queue) {

        // do something

        // add a problem marker to the collection
        if (problemFound) {
            testresults.add(new WMQTestResult(IMarker.SEVERITY_WARNING,
                "A problem was found with "
                + queueName,
                getQueueManagerName(queue),
                getTestSubCategory()));
        }
    }
}

```

Zápis vlastních testů: Ukázka 4

Následující zdrojový kód je příkladem diagnostického nástroje. Tento kód použijte místo skutečného testovacího kódu k zápisu takových objektů do konzoly, které budou použity skutečným testovacím kódem.

```

/*
 * Licensed Materials - Property of IBM
 *
 * 63H9336
 * (c) Copyright IBM Corp. 2005, 2024. All Rights Reserved.
 *
 * US Government Users Restricted Rights - Use, duplication or
 * disclosure restricted by GSA ADP Schedule Contract with
 * IBM Corp.
 */
package com.ibm.mq.explorer.tests.sample;

/**
 * List all the context objects provided to standard out
 */
public class WMQTestSimple extends WMQTest {

    /**
     * (non-Javadoc)
     *
     * @see
     com.ibm.mq.explorer.tests.WMQTest#runTest(com.ibm.mq.explorer.tests.internal.actions.WMQTestEngi
     ne,
     * org.eclipse.core.runtime.IProgressMonitor, com.ibm.mq.explorer.ui.extensions.MQExtObject[],
     * java.lang.String)
     */
    public void runTest(WMQTestEngine callback, IProgressMonitor guimonitor,
        MQExtObject[] contextObjects, TreeNode treenodeId) {

        super.runTest(callback, guimonitor, contextObjects, treenodeId);

        // prepare space to store test results
        ArrayList testresults = new ArrayList();

        // Loop through all supplied MQExtObjects and output them to the console
        System.out.println("Objects supplied to this test:"); //$NON-NLS-1$
        for (int k = 0; k < contextObjects.length; k++) {
            if (contextObjects[k] != null) {
                System.out.println(contextObjects[k].getName());
            }
        }

        // Output the tree node ID to the console
        System.out.println("tree node ID supplied to this test: " + treenodeId); //$NON-NLS-1$

        // Add a test result
        testresults.add(new WMQTestResult(IMarker.SEVERITY_WARNING,
            "SAMPLE: Listing context completed", //$NON-NLS-1$
            "Object name", getTestSubCategory())); //$NON-NLS-1$

        // package up results and return - test complete.
        testComplete((WMQTestResult[]) testresults.toArray(new WMQTestResult[testresults.size()]));
    }
}

```

Odeslání testovacích zpráv

Pomocí testovací zprávy můžete zkontrolovat, zda je aplikace nebo správce front schopen vložit zprávu do fronty. Rovněž můžete procházet zprávy, které již jsou ve frontě, a mazat zprávy z fronty.

Informace o této úloze

Chcete-li ověřit, zda může aplikace nebo správce front vkládat do fronty zprávy, můžete pomocí produktu IBM MQ Explorer do fronty vložit testovací zprávu. Pokyny naleznete v tématu [Vložení testovací zprávy do fronty](#).

Prostřednictvím produktu IBM MQ Explorer můžete rovněž procházet zprávy, které jsou již ve frontě vloženy. Při procházení fronty můžete zobrazovat zprávy ve frontě, aniž byste je z fronty vyjmuli (odebrali). Pokyny naleznete v tématu [Procházení zpráv ve frontě](#).

Rovněž můžete použít produkt IBM MQ Explorer k vymazání zpráv z fronty bez zastavení a restartování správce front. Pokyny naleznete v tématu [Vymazání zpráv z fronty](#).

Vložení testovací zprávy do fronty

Pomocí testovací zprávy můžete ověřit, zda je aplikace nebo správce front schopen vložit zprávu do fronty.

Informace o této úloze

Při vkládání testovací zprávy do fronty postupujte níže uvedeným způsobem.

Postup

1. V pohledu Navigátor klepněte na složku **Fronty** obsahující danou frontu. Fronta se zobrazí v pohledu Obsah.
2. Klepněte v pohledu Obsah pravým tlačítkem myši na frontu a pak klepněte na volbu **Vložit testovací zprávu...** Otevře se dialogové okno Vložit testovací zprávu.
3. V poli **Data zprávy** zadejte data testovací zprávy. Můžete zadat například text *Toto je zkušební zpráva.*
4. Klepněte na tlačítko **Vložit zprávu**. Zpráva bude vložena do fronty.
5. Klepnutím na tlačítko **Zavřít** zavřete dialogové okno Vložit testovací zprávu.

Výsledky

V pohledu Obsah bude hodnota ve sloupci **Aktuální hloubka fronty** pro danou frontu zvětšena o jedničku. Pokud se daná hodnota nezmění, klepněte na panelu nástrojů v pohledu Obsah na položku Aktualizovat



Související úlohy

[“Odeslání testovacích zpráv”](#) na stránce 74

Pomocí testovací zprávy můžete zkontrolovat, zda je aplikace nebo správce front schopen vložit zprávu do fronty. Rovněž můžete procházet zprávy, které již jsou ve frontě, a mazat zprávy z fronty.

[“Procházení zpráv ve frontě”](#) na stránce 75

Při procházení fronty můžete zobrazovat zprávy ve frontě, aniž byste je z fronty vyjmuli (odebrali).

[“Vymazání zpráv z fronty”](#) na stránce 76

Můžete vymazat zprávy z fronty bez nutnosti zastavit a restartovat správce front.

Procházení zpráv ve frontě

Při procházení fronty můžete zobrazovat zprávy ve frontě, aniž byste je z fronty vyjmuli (odebrali).

Informace o této úloze

Postup při procházení zpráv ve frontě.

Postup

1. V pohledu Navigátor klepněte na složku **Fronty** obsahující danou frontu. Fronta se zobrazí v pohledu Obsah.
2. V pohledu Obsah klepněte pravým tlačítkem myši na frontu a pak klepněte na volbu **Procházet zprávy**. Otevře se dialogové okno Prohlížeč zpráv.

Výsledky

V okně **Prohlížeč zpráv** se zobrazuje uživatelem definovaný počet bajtů z počtu zpráv definovaného uživatelem, přičemž na konci seznamu se nachází nejnovější zpráva. Dvojím klepnutím na zprávu můžete zobrazit její vlastnosti, včetně dat ve zprávě. Všechny zprávy zůstávají ve frontě.

Počet zobrazených zpráv a bajtů lze nastavit v okně **Předvolby** podle pokynů uvedených v tématu [“Konfigurace produktu IBM MQ Explorer”](#) na stránce 205.

Související úlohy

[“Odeslání testovacích zpráv” na stránce 74](#)

Pomocí testovací zprávy můžete zkontrolovat, zda je aplikace nebo správce front schopen vložit zprávu do fronty. Rovněž můžete procházet zprávy, které již jsou ve frontě, a mazat zprávy z fronty.

[“Vložení testovací zprávy do fronty” na stránce 75](#)

Pomocí testovací zprávy můžete ověřit, zda je aplikace nebo správce front schopen vložit zprávu do fronty.

[“Vymazání zpráv z fronty” na stránce 76](#)

Můžete vymazat zprávy z fronty bez nutnosti zastavit a restartovat správce front.

Vymazání zpráv z fronty

Můžete vymazat zprávy z fronty bez nutnosti zastavit a restartovat správce front.

Informace o této úloze

Postup při vymazání všech zpráv z fronty.

Postup

1. V pohledu Navigátor klepněte na složku **Fronty** obsahující danou frontu.
Fronta se zobrazí v pohledu Obsah.
2. Klepněte v pohledu Obsah pravým tlačítkem myši na frontu a pak klepněte na volbu **Vymazat zprávy...**
Otevře se dialogové okno Vymazat frontu.
3. Vyberte metodu, která má být použita při vymazání všech zpráv z fronty:
 - Použijete-li příkaz CLEAR, budou všechny zprávy vymazány z fronty. Pokud je však fronta již otevřena exkluzivně jinou aplikací nebo pokud fronta obsahuje nepotvrzené zprávy, příkaz bezprostředně selže a žádné zprávy vymazány nebudou.
 - Použijete-li volání rozhraní API MQGET, budou zprávy načítány z fronty až do okamžiku, kdy nebudou k dispozici žádné další zprávy. Příkaz MQGET však nerozpoznává nepotvrzené zprávy, což znamená, že ve frontě stále mohou existovat nepotvrzené zprávy. Příkaz také může selhat, pokud je fronta otevřena jinou aplikací ve výhradním režimu.
4. Klepněte na tlačítko **Vymazat**.
Bude zobrazena zpráva se sdělením, zda byl příkaz úspěšný, či nikoli.
5. Klepnutím na tlačítko **Zavřít** zavřete dialogové okno.

Výsledky

Pokud nedojde k problému (pokud například fronta neobsahuje nepotvrzené zprávy), budou všechny zprávy z fronty odstraněny.

Související úlohy

[“Odeslání testovacích zpráv” na stránce 74](#)

Pomocí testovací zprávy můžete zkontrolovat, zda je aplikace nebo správce front schopen vložit zprávu do fronty. Rovněž můžete procházet zprávy, které již jsou ve frontě, a mazat zprávy z fronty.

[“Vložení testovací zprávy do fronty” na stránce 75](#)

Pomocí testovací zprávy můžete ověřit, zda je aplikace nebo správce front schopen vložit zprávu do fronty.

[“Procházení zpráv ve frontě” na stránce 75](#)

Při procházení fronty můžete zobrazovat zprávy ve frontě, aniž byste je z fronty vyjmuli (odebrali).

Spuštění a zastavení objektů a služeb

Chcete-li vytvářet objekty pro správce front, musí být tento správce front spuštěn. Obdobně, pokud má některá aplikace odesílat zprávy prostřednictvím určitého kanálu, musí být tento kanál spuštěn a přijímající správce front musí mít k dispozici spuštěný modul listener. Kromě toho musí být spuštěny také všechny potřebné služby, jako jsou například inicializátory kanálů a monitory spouštěčů.

Informace o této úloze

Další informace najdete v následujících tématech:

- [Spuštění a zastavení správce front](#)
- [Spuštění a zastavení kanálu](#)
- [Spuštění a zastavení modulu listener](#)
- [Spuštění a zastavení příkazového serveru](#)
- [Spuštění a zastavení vlastní služby](#)
- [Spuštění monitoru spouštěčů](#)
- [Spuštění inicializátoru kanálu](#)

Spuštění a zastavení správce front

Můžete spustit nebo zastavit všechny správce front v určité sadě správců front.

Informace o této úloze

Než budete moci vytvořit objekty produktu IBM MQ, jejichž hostitelem bude správce front, a než bude možné spustit objekty IBM MQ, je třeba spustit správce front.

V některých případech, například pokud chcete změnit atributy správce front, použít opravný balík produktu IBM MQ nebo zastavit správce front zúčastněného v síti systému zpráv, je třeba správce front zastavit.

Chcete-li spustit nebo zastavit správce front v produktu IBM MQ Explorer, proveďte jeden z následujících kroků:

1. [Spuštění nebo zastavení individuálního správce front](#)
2. [Spuštění nebo zastavení všech správců front v sadě správců front](#)

Procedura

- [VOLBA 1] Spuštění nebo zastavení individuálního správce front
 - a) V pohledu Navigátor rozbalte složku **Správci front**.
 - b) Klepněte pravým tlačítkem myši na správce front a potom klepněte na volbu **Spustit** nebo **Zastavit**.
 - c) Pokud jste zvolili zastavení správce front, vyberte **Řízené** nebo **Okamžité**.
 - d) Klepněte na tlačítko **OK**.

Spuštění nebo zastavení správce front bude indikováno změnou jeho ikony.

- [VOLBA 2] Spuštění nebo zastavení všech správců front v sadě správců front

Před spuštěním nebo zastavením všech správců front v určité sadě je třeba provést následující kroky:

- Musíte zobrazit sady správců front podle postupu v tématu [“Zobrazení sad správců front”](#) na stránce [215](#).
- Musíte definovat sadu pro správce front podle postupu v tématu [“Definice ručních sad”](#) na stránce [216](#) nebo [“Definice automatických sad”](#) na stránce [217](#).
 - a) V pohledu Navigátor rozbalte složku **Správci front**.
 - b) Klepněte pravým tlačítkem myši na název sady; otevře se nabídka. Klepněte na volbu **Spustit lokální správce front** nebo **Zastavit lokální správce front**.

Ikona vedle názvu správce front se změní a bude označovat, že správci front v sadě podle potřeby byli spuštěni nebo zastaveni.

Související pojmy

[“Správci front”](#) na stránce [17](#)

Správce front je program, který poskytuje aplikacím služby systému zpráv. Aplikace, které používají rozhraní MQI (Message Queue Interface), mohou vkládat zprávy do front a získávat je z nich. Správce front zajišťuje, aby byly zprávy odeslány do správné fronty nebo směrovány do jiného správce front.

“Objekty v produktu IBM MQ Explorer” na stránce 16

V produktu IBM MQ Explorer jsou všichni správci front spolu s příslušnými objekty IBM MQ uspořádány do složek v pohledu Navigátor.

Opakovaně připojitelní klienti

Klienti produktu IBM MQ mohou využít automatického opakovaného připojení, jestliže dojde k přerušení jejich připojení ke správci front. Tuto funkci lze využít při přerušení připojení nebo při selhání správce front. Pokud zastavíte správce front, máte možnost povolit automatické opakované připojení klientů.

Existuje mnoho způsobů, jak vytvořit a nakonfigurovat klienta produktu IBM MQ MQI tak, aby pokračoval v činnosti, nezdaří-li se správce front, ke kterému je připojen. Program aplikace může na selhání správce front reagovat ukončením front a odběrů a odpojením od tohoto správce front. Klientský program se pak může pokusit o opakované připojení a buď počkat, než bude správce front opět spuštěn, nebo se připojit k dalšímu správci front ve stejné skupině správců front.

Chcete-li tuto běžnou proceduru usnadnit, může se klientský program připojit ke správci front s volbou automatického opakovaného připojení k jinému správci front (nebo připojení znovu k danému správci front) v případě, že stávající připojení selže. Není vyžadováno programování aplikace. Aplikací program nemusí dostávat oznámení o chybách týkajících se přerušeného připojení ke správci front.

Třídy IBM MQ pro jazyk Java automatické opětovné připojování klientů nepodporují.

Jako administrátor produktu IBM MQ můžete všem aplikačním programům klienta včetně těch, které požadovaly automatické zpracování selhání správce front, předat informaci o tom, že správce front ukončujete záměrně a chcete, aby byly aplikace klienta ukončeny, a nikoli, aby bylo zastavení správce front chápáno jako selhání a aplikace se tak měly pokusit o automatické opakované připojení. Jedná se o výchozí chování příkazu **Stop queue manager**, aby byla zachována kompatibilita s dřívějšími verzemi produktu IBM MQ. Jako volbu příkazu Zastavit správce front však můžete zvolit možnost *Instruovat klienty s možností opakovaného připojení, aby se znovu připojili*. Signál, že správce front je ukončován, je v takovém případě následován připojením klienta s možností opakovaného připojení, který se začne automaticky znovu připojovat, jako kdyby došlo k selhání.

Související pojmy

Automatické opětovné připojení klienta

Spuštění a zastavení kanálu

Způsob spuštění kanálu závisí na skutečnosti, zda jde o volající nebo o odpovídací kanál. Při zastavení kanálu můžete určit, zda má být tento kanál zastaven po dokončení zpracování aktuální dávky zpráv nebo nuceně vypnut ještě před dokončením tohoto zpracování.

Než začnete

V počítači musí být pro oba konce kanálu definován vyžadovaný přenosový protokol, například TCP/IP.

Informace o této úloze

Kanály lze rozdělit na *volající* a *odpovídající* (kanály odezvy). Aplikace může spustit volající kanály buď přímo, nebo automaticky pomocí inicializátoru kanálu. Kanály odezvy lze spustit pouze prostřednictvím modulu listener.

Volající kanály lze spustit v produktu IBM MQ Explorer. Při spuštění kanálů odezvy v produktu IBM MQ Explorer ve skutečnosti převádíte kanál odezvy ze stavu Zastaveno do stavu Neaktivní; modul listener poté změní stav Neaktivní na stav Spuštěno. Chcete-li tedy použít kanály odezvy, je nutné spustit v počítači modul listener.

Procedura

- Spustíte kanál ručně.
 - a) V pohledu Navigátor klepnutím na složku **Kanály** zobrazte kanály v pohledu Obsah.
 - b) V pohledu Obsah klepněte pravým tlačítkem myši na kanál a pak klepněte na volbu **Spustit**. Kanál bude spuštěn. Ikona umístěná vedle kanálu se změní a bude indikovat, že kanál byl spuštěn.
- Zastavte kanál.
 - a) V pohledu Navigátor klepnutím na složku **Kanály** zobrazte kanály v pohledu Obsah.
 - b) V pohledu Obsah klepněte pravým tlačítkem myši na kanál a pak klepněte na volbu **Zastavit**. Zobrazí se dialogové okno Zastavit kanál.
 - c) Vyberte způsob zastavení kanálu produktem IBM MQ:
 - Chcete-li kanál ukončit po dokončení zpracování aktuální dávky zpráv (na platformě Multiplatforms), nebo po aktuální zprávě (v systému z/OS), přijměte výchozí hodnoty (neoznačujte zaškrťovací políčka). Pokud neprobíhá zpracování žádné dávky, přijímající kanál čeká na další dávku nebo na další synchronizační signál (pokud jsou synchronizační signály používány), než bude zastaven. V případě kanálů připojení serveru je kanál zastaven po ukončení připojení.
 - Chcete-li ukončit přenos jakékoli aktuální dávky, zaškrtněte políčko **Vynutit přerušení aktuální dávky zpráv**; podproces či proces kanálu ukončen nebude. Výsledkem pravděpodobně budou nejisté kanály. V případě kanálů připojení serveru bude aktuální připojení přerušeno.
 - Pokud jste zaškrtnuli políčko **Vynutit přerušení aktuální dávky zpráv** a chcete ukončit podproces či proces kanálu, zaškrtněte políčko **Povolit ukončení procesu/podprocesu**.
 - d) Pokud definice kanálu určuje kanál odezvy, smí být tentýž kanál odezvy používán více správci front či vzdálenými připojeními. Můžete tedy filtrovat kanály, které jsou zastaveny: zaškrtněte příslušné políčko a poté zadejte název správce front nebo vzdáleného připojení.
 - e) Vyberte stav, do kterého kanál přejde po zastavení:
 - Chcete-li zastavit kanál, ale ponechat proces nebo podproces spuštěný, klepněte na volbu **Zastaveno**; kanál bude nadále aktivní a bude spotřebovávat prostředky.
 - Chcete-li zastavit kanál i proces či podproces, klepněte na volbu **Neaktivní**; kanál bude neaktivní a nebude spotřebovávat prostředky.

Činnost kanálu bude zastavena. Ikona umístěná vedle kanálu se změní a bude indikovat, že činnost kanálu již byla zastavena.

Související pojmy

[“Moduly listener” na stránce 27](#)

Listener je proces produktu IBM MQ, který přijímá žádosti o připojení ke správci front.

[“Inicializátory kanálů” na stránce 34](#)

Inicializátor kanálu je aplikace, která zpracovává zprávy spouštěče, které jsou při událostech spouštěče vkládány do inicializačních front. Inicializátor kanálu je monitorem spouštěče speciálního typu, který namísto aplikací spouští kanály.

[“Kanály” na stránce 23](#)

IBM MQ může použít tři různé typy kanálů: kanál zpráv, kanál MQI a kanál AMQP.

Spuštění a zastavení modulu listener

Všechny objekty listener v produktu IBM MQ Explorer představují proces modulu listener; po spuštění objektu listener v produktu IBM MQ Explorer je spuštěn také proces modul listener.

Informace o této úloze

Pokud má správce front přijímat zprávy z kanálů, musí mít k dispozici spuštěný modul listener, který je správně konfigurován pro příslušný typ transportu. Jakmile modul listener detekuje, že aplikace spustila odesílající konec kanálu, spustí přijímající konec kanálu.

Chcete-li spustit nebo zastavit listener, postupujte takto.

Postup

1. V pohledu **Navigátor** klepnutím na složku **Listeners** zobrazte listeners v pohledu **Obsah**.
2. V pohledu **Obsah** klepněte pravým tlačítkem myši na požadovaný modul listener a poté klepněte na volbu **Spustit** nebo **Zastavit**.

Výsledky

Modul listener bude v souladu s požadavkem spuštěn nebo zastaven.

 Moduly listener na platformě z/OS nejsou objekty modulu listener a nechovají se stejně jako objekty modulu listener. Jsou-li zastaveny moduly listener na platformě z/OS, nejsou již přidruženy ke správci front z/OS.

Související pojmy

[“Moduly listener” na stránce 27](#)

Listener je proces produktu IBM MQ, který přijímá žádosti o připojení ke správci front.

[“Kanály” na stránce 23](#)

IBM MQ může použít tři různé typy kanálů: kanál zpráv, kanál MQI a kanál AMQP.

Související úlohy

[“Spuštění a zastavení kanálu” na stránce 78](#)

Způsob spuštění kanálu závisí na skutečnosti, zda jde o volající nebo o odpovídací kanál. Při zastavení kanálu můžete určit, zda má být tento kanál zastaven po dokončení zpracování aktuální dávky zpráv nebo nuceně vypnut ještě před dokončením tohoto zpracování.

[“Vytvoření a konfigurace správců front a objektů” na stránce 16](#)

V produktu IBM MQ Explorer v pohledech Navigátor a Obsah můžete vytvářet, konfigurovat a odstraňovat správce front a objekty.

Spuštění a zastavení příkazového serveru

Chcete-li se připojit ke správci front z produktu IBM MQ Explorer, musí být spuštěn příkazový server správce front.

Informace o této úloze

Chcete-li spustit nebo zastavit příkazový server, postupujte takto.

Postup

V pohledu Navigátor klepněte pravým tlačítkem myši na správce front a poté klepněte na volbu **Spustit příkazový server** nebo **Zastavit příkazový server**.

Výsledky

Příkazový server bude v souladu s požadavkem spuštěn nebo zastaven.

Související úlohy

[“Spuštění a zastavení správce front” na stránce 77](#)

Můžete spustit nebo zastavit všechny správce front v určité sadě správců front.

Spuštění a zastavení vlastní služby

Můžete nakonfigurovat automatické spuštění vlastní služby při spuštění správce fronty. Rovněž můžete službu spouštět a zastavovat ručně.

Informace o této úloze

Vlastní službu lze konfigurovat tak, že bude spouštěna automaticky při spuštění správce front, a to změnou hodnoty atributu Řízení služby v dialogovém okně vlastností služby. Chcete-li spustit některou službu ručně, postupujte podle následujících pokynů.

Nezapomeňte, že pokud pro službu není definován žádný koncový příkaz (například pro monitory spouštěčů), objekt, který je službou řízen, nebude při zastavení služby zastaven.

Při spuštění nebo zastavení služby postupujte níže uvedeným způsobem.

Postup

1. V pohledu Navigátor klepnutím na složku **Služby** zobrazte služby v pohledu Obsah.
2. V pohledu Obsah klepněte pravým tlačítkem myši na požadovanou službu a pak klepněte na příkaz **Spustit** nebo **Zastavit**.

Výsledky

Služba bude podle požadavku spuštěna nebo zastavena. Ikona umístěná vedle položky služby se změní a bude indikovat, zda je služba spuštěna.

Související pojmy

[“Vlastní služby” na stránce 34](#)

Vlastní služby jsou služby, které jsou vytvářeny za účelem automatického spuštění příkazů.

[“Monitory spouštěčů” na stránce 33](#)

Monitor spouštěčů je aplikace zpracovávající zprávy spouštěče, které jsou při událostech spouštěče vkládány do inicializačních front.

Spuštění monitoru spouštěčů

Chcete-li spustit monitor spouštěčů, musíte nejdříve vytvořit službu, která bude spouštět monitor spouštěčů.

Informace o této úloze

Chcete-li spustit monitor spouštěčů z produktu IBM MQ Explorer, musíte nejprve vytvořit službu, která spustí příkaz `runmqtrm` (pro spuštění monitoru spouštěčů) při spuštění služby.

Všimněte si, že pokud spouštíte monitor spouštěčů pro klienta, použijte místo toho příkaz `runmqtrmc`. Další informace o monitorech spouštěčů viz [Monitory spouštěčů](#).

Chcete-li spustit monitor spouštěčů, postupujte takto.

Poznámka: Když se monitor spouštěčů spustí jako služba, spouští se spuštěný proces nebo aplikace na pozadí.

Postup

1. V pohledu Navigátor rozbalte položku správce front, pro kterého má být spuštěna služba monitor spouštěčů.
2. Klepněte pravým tlačítkem myši na složku **Služby** správce front a pak klepněte na volbu **Nový... > Služba**. Zobrazí se dialogové okno Nová služba.
3. V dialogovém okně Nová služba zadejte název pro službu, například `TriggerMonitor`, a poté klepněte na tlačítko **Další**. Nyní můžete konfigurovat novou službu.

4. Nepovinné: Do pole **Popis** zadejte popis služby, například `A trigger monitor for queue manager QM1`.
5. V poli **Ovládání služby** nakonfigurujte způsob spouštění a zastavování služby:
 - Má-li být tato služba spouštěna a zastavována automaticky při spuštění, resp. zastavení správce front, klepněte na volbu **Správce front**.
 - Pokud má být tato služba spouštěna automaticky při spuštění správce front, avšak pokud přitom nemá být zastavována při zastavení činnosti správce front, klepněte na volbu **Spuštění správce front**.
 - Pokud má být tato služba konfigurována tak, že je nutné ji spustit i zastavit ručně, klepněte na tlačítko **Ruční**.
6. Do pole **Spuštěcí příkaz** zadejte úplnou cestu k příkazu `runmqtrm`.
 - Typ: `MQ_INSTALLATION_PATH\bin\runmqtrm`, kde `MQ_INSTALLATION_PATH` je nahrazeno vysokoúrovňovým adresářem, ve kterém je nainstalován produkt IBM MQ .
7. V případě, že správce front není výchozím správcem front, zadejte do pole **Argumenty pro spuštění** hodnotu `-m název_správce_front`, kde proměnná `název_správce_front` určuje název daného správce front.
8. Chcete-li použít jinou frontu než `SYSTEM.DEFAULT.INITATION.QUEUE` jako inicializační frontu, v poli **Argumenty pro spuštění** zadejte `-q initq_name`, kde `initq_name` je název fronty.
9. V poli **Typ služby** vyberte typ spouštěné služby:
 - Vyberete-li možnost **Příkaz**, bude možné spouštět více instancí služby, ale nebude možné zobrazit stav služby v produktu IBM MQ Explorer.
 - Vyberete-li možnost **Server**, bude možné spustit pouze jednu instanci služby, ale bude možné zobrazit stav služby v produktu IBM MQ Explorer.
10. Klepněte na tlačítko **Dokončit**.

Bude vytvořena nová služba pro vybraného správce front.
11. Spustíte službu.

Pokyny naleznete v části [“Spuštění a zastavení vlastní služby”](#) na stránce 81.

Výsledky

Služba se spustí spolu s příkazem `runmqtrm`, který spustí monitor spouštěčů ve správci front.

Spustíte-li monitor spouštěčů, bude pouze nadále sledovat určenou inicializační frontu. Monitor spouštěčů nelze zastavit přímo. Pokud zastavíte činnost správce front monitoru spouštěčů, bude zastaven také daný monitor spouštěčů.

Související pojmy

[“Monitory spouštěčů”](#) na stránce 33

Monitor spouštěčů je aplikace zpracovávající zprávy spouštěče, které jsou při událostech spouštěče vkládány do inicializačních front.

Spuštění inicializátoru kanálu

Chcete-li spustit inicializátor kanálu, musíte nejdříve vytvořit službu, která spustí inicializátor kanálu.

Informace o této úloze

Jelikož je inicializátor kanálu pouze speciálním typem monitoru spouštěčů, musíte pro spuštění iniciátoru kanálu z produktu IBM MQ Explorer nejprve vytvořit službu, která spustí příkaz `runmqchi` (pro spuštění inicializátoru kanálu) při spuštění služby.

V následujícím postupu je předpokládáno, že vytváříte službu s názvem `ChannelInitiator` pro správce front s názvem `QM1`. Další informace o inicializátorech kanálu viz [Spuštění a zastavení inicializátoru kanálu](#).

Postup při vytvoření služby inicializátoru kanálu:

Postup

1. V pohledu Navigátor rozbalte položku správce front QM1, pro kterého má být spuštěn inicializátor kanálu.
2. Klepněte pravým tlačítkem myši na složku **Služby** správce front a pak klepněte na volbu **Nový... > Služba**. Zobrazí se dialogové okno Nová služba.
3. V dialogovém okně Nová služba zadejte název služby, například ChannelInitiator, a poté klepněte na tlačítko **Další**. Nyní můžete konfigurovat novou službu ChannelInitiator.
4. Volitelné: Do pole **Popis** zadejte popis služby ChannelInitiator, například A channel initiator for queue manager QM1.
5. V poli **Ovládání služby** nakonfigurujte způsob spouštění a zastavování služby:
 - Má-li být tato služba spouštěna a zastavována automaticky při spuštění, resp. zastavení správce front, klepněte na volbu **Správce front**.
 - Pokud má být tato služba spouštěna automaticky při spuštění správce front, avšak pokud přitom nemá být zastavována při zastavení činnosti správce front, klepněte na volbu **Spuštění správce front**.
 - Pokud má být tato služba konfigurována tak, že je nutné ji spustit i zastavit ručně, klepněte na tlačítko **Ruční**.
6. Do pole **Spuštěcí příkaz** zadejte úplnou cestu k příkazu runmqchi.
 - Typ: `MQ_INSTALLATION_PATH\bin\runmqchi`, kde `MQ_INSTALLATION_PATH` je nahrazeno vysokoúrovňovým adresářem, ve kterém je nainstalován produkt IBM MQ.
7. Pokud parametr QM1 není výchozím správcem front, zadejte do pole **Argumenty pro spuštění** hodnotu `-m QM1`.
8. Chcete-li použít jinou frontu než `SYSTEM.CHANNEL.INITQ` jako inicializační frontu, v poli **Argumenty pro spuštění** zadejte `-q initq_name`, kde `initq_name` je název fronty.
9. V poli **Typ služby** vyberte volbu Command.
10. Klepněte na tlačítko **Dokončit**.

Bude vytvořena nová služba ChannelInitiator pro vybraného správce front QM1.
11. Spusťte službu.

Pokyny naleznete v části [“Spuštění a zastavení vlastní služby”](#) na stránce 81.

Výsledky

Služba ChannelInitiator se spustí spolu s příkazem runmqchi, který spustí inicializátor kanálu ve správcí front QM1.

Související pojmy

[“Monitory spouštěčů”](#) na stránce 33

Monitor spouštěčů je aplikace zpracovávající zprávy spouštěče, které jsou při událostech spouštěče vkládány do inicializačních front.

[“Inicializátory kanálů”](#) na stránce 34

Inicializátor kanálu je aplikace, která zpracovává zprávy spouštěče, které jsou při událostech spouštěče vkládány do inicializačních front. Inicializátor kanálu je monitorem spouštěče speciálního typu, který namísto aplikací spouští kanály.

Zobrazení nebo skrytí správce front

Při výchozím nastavení pohled Navigátor zobrazuje všechny správce front na počítači, na němž je nainstalován produkt IBM MQ Explorer. Nicméně, pokud máte nějaké správce front, které momentálně neadministrujete, můžete je podle svého uvážení skrýt. Skrývat a zobrazovat můžete rovněž vzdálené správce front.

Informace o této úloze

Než bude možné provádět administraci správce front v produktu IBM MQ Explorer, je třeba správce front zobrazit ve složce **Správci front** v pohledu Navigátor produktu IBM MQ Explorer. Ve výchozím nastavení jsou všichni správci front v počítačích, ve kterých je nainstalován produkt IBM MQ Explorer, automaticky detekováni a zobrazí se ve složce **Správci front**. Pokud některé správce front v produktu IBM MQ Explorer nechcete spravovat, můžete je skrýt.

Pokud konfiguruje spravované objekty platformy JMS, můžete k produktu IBM MQ Explorer přidat správce front z továrny připojení, která definuje podrobnosti připojení daného správce front. Ve skutečnosti vytváříte připojení k produktu IBM MQ Explorer z továrny připojení, která definuje podrobnosti o správci front.

Vzdálené správce front můžete také spravovat pomocí připojení klastru, pokud jste již připojeni ke správci front patřícímu ke klastru, ke kterému patří také vzdálený správce front.

Následující témata popisují postup zobrazení a skrytí lokálních a vzdálených správců front v produktu IBM MQ Explorer:

- [Zobrazení lokálních správců front](#)
- [Zobrazení vzdálených správců front](#)
- [Skrytí správců front](#)
- [Zobrazení skrytých správců front](#)
- [Odebrání správců front](#)
- [“Přidání správce front z továrny připojení platformy JMS” na stránce 45](#)
- [Administrace vzdáleného správce front klastru](#)

Související pojmy

[“Klastry správců front” na stránce 37](#)

Termínem klastr je označována skupina dvou nebo více správců front, které jsou logicky přidruženy a mohou vzájemně sdílet informace. Kterýkoli správce front může odeslat zprávu kterémukoli jinému správci front ve stejném klastru, aniž by bylo nutné zadávat specifickou definici kanálu, definici vzdálené fronty nebo přenosové fronty, protože všechny tyto informace jsou uloženy v úložišti, do kterého mají všichni správci front v daném klastru přístup.

Související úlohy

[“Administrace vzdálených správců front” na stránce 95](#)

V produktu IBM MQ Explorer můžete povolit správce front IBM MQ na vzdáleném počítači pro vzdálenou administraci.

Zobrazení lokálního správce front

Chcete-li provést administraci lokálního správce front, musíte se zobrazit v pohledu Navigátor.

Informace o této úloze

Všichni správci front s hostitelem v počítači, ve kterém je nainstalován produkt IBM MQ Explorer, jsou automaticky detekováni a zobrazí se ve složce **Správci front** produktu IBM MQ Explorer. Je však možné jejich zobrazení skrýt. Chcete-li provádět administraci lokálních správců front v produktu IBM MQ Explorer, je třeba správce front zobrazit ve složce **Správci front** v pohledu Navigátor v produktu IBM MQ Explorer.

Pokud jste správce front skryli, můžete jej znovu zobrazit. Pokyny naleznete v části [Zobrazení skrytých správců front](#).

Související úlohy

[“Skrytí správců front” na stránce 91](#)

Můžete skrýt libovolného správce front, který se zobrazuje v pohledu Navigátor. Skryjete-li správce front, který je členem jedné nebo několika sad správců front, nebude se tento správce front zobrazovat v žádné z těchto sad.

[“Zobrazení vzdáleného správce front” na stránce 85](#)

Chcete-li provádět administraci vzdáleného správce front, musíte produkt IBM MQ Explorer připojit ke vzdálenému správci front, takže se správce front zobrazí v pohledu Navigátor. Připojení můžete vytvořit buď ručně, nebo pomocí tabulky definic kanálů klienta. Můžete také vytvořit nové připojení s povoleným zabezpečením, nebo se připojit pomocí existujícího připojení.

[“Administrace vzdálených správců front” na stránce 95](#)

V produktu IBM MQ Explorer můžete povolit správce front IBM MQ na vzdáleném počítači pro vzdálenou administraci.

[“Odebrání správce front” na stránce 93](#)

Můžete odebrat správce front z produktu IBM MQ Explorer, pokud již nechcete provádět administraci v produktu IBM MQ Explorer.

Zobrazení vzdáleného správce front

Chcete-li provádět administraci vzdáleného správce front, musíte produkt IBM MQ Explorer připojit ke vzdálenému správci front, takže se správce front zobrazí v pohledu Navigátor. Připojení můžete vytvořit buď ručně, nebo pomocí tabulky definic kanálů klienta. Můžete také vytvořit nové připojení s povoleným zabezpečením, nebo se připojit pomocí existujícího připojení.

Informace o této úloze

Produkt IBM MQ Explorer automaticky zjistí všechny správce front v počítači, ve kterém je IBM MQ Explorer nainstalován. Produkt IBM MQ Explorer nezjišťuje však automaticky správce front v jiných počítačích.

Chcete-li provádět administraci vzdálených správců front, je třeba připojit produkt IBM MQ Explorer k vzdálenému správci front a zobrazit daného správce front ve složce **Správci front** produktu IBM MQ Explorer.

Pro připojení ke vzdálenému správci front použijte jednu z následujících metod:

1. **Ruční vytvoření připojení.** Vytvořte připojení ke vzdálenému správci front pomocí průvodce **Přidat správce front**. Můžete k tomu použít výchozí kanál SYSTEM.ADMIN.SVRCONN nebo kanál připojení serveru, který určíte.
2. **Vytvoření připojení pomocí tabulky definic kanálů klienta.** Konfigurujete-li kanál pomocí tabulky definic kanálů klienta, můžete například pro daný kanál definovat uživatelské procedury zabezpečení zprávy.
3. **Vytvoření nového připojení se zabezpečením.** Vytvořte nové připojení se zabezpečením ke vzdálenému správci front.
4. **Připojení pomocí existujícího připojení.** Připojte se ke vzdálenému správci front pomocí existujícího připojení vytvořeného jiným správcem front.

Vzdáleného správce front klastru můžete také zobrazit ve složce **Správci front** a spravovat jej pomocí produktu IBM MQ Explorer. Další informace naleznete v tématu [Administrace vzdálených správců front klastru](#).

V případě, že v produktu IBM MQ Explorer z nějaké příčiny nelze vytvořit připojení ke vzdálenému správci front (vzdálený správce front například není spuštěn), zobrazí se dialogové okno s dotazem, zda má být správce front přesto přidán. Klepněte na tlačítko **Ano** a správce front se zobrazí ve složce **Správci front**. Žádné podrobnosti o něm však nebudou do vytvoření připojení k dispozici.

Produkt IBM MQ Explorer se nemůže připojit ke správcům front spuštěným na platformách IBM MQ, které nepodporují vzdálenou administraci. Další informace o podporovaných platformách produktu IBM MQ naleznete v tématu [Administrace vzdálených správců front](#).

Prostředí IBM MQ classes for Java nepodporuje automatické opětovné připojování klientů.

Další podrobné informace o CCDT viz [Tabulka definic kanálů klienta](#).

Procedura

- [VOLBA 1] Ruční vytvoření připojení

Před vytvořením nového připojení musíte znát tyto informace o vzdáleném správci front:

- Název správce front.
- Název počítače, který je hostitelem správce front.
- Číslo portu modulu listener správce front.
- Název kanálu připojení serveru ve správci front, který produkt IBM MQ Explorer použije pro připojení ke správci front. Pokud jste povolili vzdálenou administraci správce front, bude k dispozici kanál SYSTEM.ADMIN.SVRCONN. Jinak použijte kanál SYSTEM.DEF.SVRCONN, tabulku definic kanálů klienta nebo dříve vytvořený a pojmenovaný kanál připojení serveru.

- a) V pohledu Navigátor klepněte pravým tlačítkem myši na správce front a poté klepněte na volbu **Přidat vzdáleného správce front**.

Otevře se průvodce **Přidat správce front** a umožní vám přidat připojení.

- b) Do pole **Název správce front** zadejte název správce front, ke kterému se chcete připojit.

- c) Zkontrolujte, zda je zaškrtnuto políčko **Připojit přímo** a klepněte na tlačítko **Další**.

- d) Zkontrolujte, že je zaškrtnuto políčko **Zadat podrobnosti připojení** a zadejte následující podrobnosti:

- Do pole **Název nebo adresa IP hostitele** zadejte název počítače, který je hostitelem vzdáleného správce front; použijte jeden z následujících formátů:

- Krátký název hostitele, například joho. Vzdálený počítač musí být ve stejné doméně jako lokální počítač.
- Úplný název hostitele, například joho.example.com. Tuto možnost použijte v případě, že je vzdálený počítač v jiné doméně než lokální počítač.
- Adresa IP, například 127.0.0.1.

- Do pole **Číslo portu** zadejte číslo portu, například 1416.

- Do pole **Kanál připojení serveru** zadejte název používaného kanálu.

Chcete-li změnit používaná výchozí nastavení viz [“Určení výchozích hodnot používaných pro připojení ke vzdáleným správcům front”](#) na stránce 237

- e) Volitelné: Zaškrtnutím políčka **Automatické znovupřipojení** nakonfigurujete produkt IBM MQ Explorer, aby se při ztrátě připojení ke správci front automaticky znovu připojil.

- f) Volitelné: Změňte frekvenci, s jakou produkt IBM MQ Explorer aktualizuje informace o správci front. Chcete-li zabránit produktu IBM MQ Explorer v aktualizaci informací o správci front, klepněte na volbu **Žádný interval aktualizace správce front**. Chcete-li zadat jiný interval aktualizace, klepněte na volbu **Zadat interval aktualizace správce front** a pak zadejte počet sekund, po které má produkt IBM MQ Explorer před obnovením informací o správci front čekat.

- g) Klepněte na tlačítko **Dokončit**.

Produkt IBM MQ Explorer se připojí ke vzdálenému správci front, a ten se zobrazí ve složce **Správci front** v pohledu Navigátor.

- [VOLBA 2] Vytvoření připojení pomocí tabulky definic kanálů klienta

Místo ručního zadávání podrobností připojení vzdáleného správce front můžete použít předdefinovanou tabulku definic kanálů klienta. Pomocí této metody připojení můžete například nakonfigurovat použití uživatelských procedur pro zabezpečení zprávy v kanálu.

Předtím než můžete vytvořit připojení pomocí tabulky definic kanálů klienta, je třeba tuto tabulku vytvořit v počítači, který je hostitelem vzdáleného správce front, a poté ji zkopírovat do lokálního počítače, z něhož se chcete ke vzdálenému správci front připojit.

Produkt IBM MQ Explorer se pomocí tabulky definic kanálů klienta připojí ke vzdálenému správci front, a ten se zobrazí ve složce **Správci front** v pohledu Navigátor.

Chcete-li se ke vzdálenému správci front připojit pomocí tabulek definic kanálů klienta, proveďte v produktu IBM MQ Explorer v lokálním počítači (v počítači, ze kterého se chcete připojit ke vzdálenému správci front) následující úlohy.

- a) V pohledu Navigátor klepněte pravým tlačítkem myši na správce front a poté klepněte na volbu **Přidat vzdáleného správce front**.
Otevře se průvodce **Přidat správce front** a umožní vám přidat připojení.
 - b) Do pole **Název správce front** zadejte název správce front, ke kterému se chcete připojit.
 - c) Zkontrolujte, zda je zaškrtnuto políčko **Připojit přímo** a klepněte na tlačítko **Další**.
 - d) Klepněte na volbu **Použít tabulku definic kanálů klienta** a potom procházením najdete příslušný soubor tabulky definic kanálů klienta.
 - e) Volitelné: Zaškrtnutím políčka **Automatické znovupřipojení** nakonfigurujete produkt IBM MQ Explorer, aby se při ztrátě připojení ke správci front automaticky znovu připojil.
 - f) Volitelné: Změňte frekvenci, s jakou produkt IBM MQ Explorer aktualizuje informace o správci front. Chcete-li zabránit produktu IBM MQ Explorer v aktualizaci informací o správci front, klepněte na volbu **Žádný interval aktualizace správce front**. Chcete-li zadat jiný interval aktualizace, klepněte na volbu **Zadat interval aktualizace správce front** a pak zadejte počet sekund, po které má produkt IBM MQ Explorer před obnovením informací o správci front čekat.
 - g) Klepněte na tlačítko **Dokončit**.
- [VOLBA 3] Vytvoření nového připojení se zabezpečením

Další informace o používání TLS s propojeními klienta viz [Podpora Secure Sockets Layer \(SSL\) v produktu IBM MQ Classes for Java](#).

Chcete-li se ke vzdálenému správci front připojit pomocí připojení se zabezpečením, proveďte v počítači s modulem IBM MQ Explorer, ze kterého se chcete připojit ke vzdálenému správci front, následující úlohy.

Poznámka: Pokud jste umístili moduly plug-in produktu IBM MQ Explorer do jiného prostředí Eclipse a chcete použít úplnou sadu CipherSuites a pracovat s certifikovanou kompatibilitou FIPS 140-2 nebo Suite-B, je vyžadováno vhodné prostředí JRE. IBM Produkt Java 7 Service Refresh 4 s opravnou sadou 2 nebo s vyšší úrovní prostředí JRE IBM poskytuje odpovídající podporu.

- a) V pohledu Navigátor klepněte pravým tlačítkem myši na správce front a poté klepněte na volbu **Přidat vzdáleného správce front**.
Otevře se průvodce **Přidat správce front** a umožní vám přidat připojení.
- b) Do pole **Název správce front** zadejte název správce front, ke kterému se chcete připojit.
- c) Zkontrolujte, zda je zaškrtnuto políčko **Připojit přímo** a klepněte na tlačítko **Další**.
- d) Zkontrolujte, že je zaškrtnuto políčko **Zadat podrobnosti připojení** a zadejte následující podrobnosti:
 - Do pole **Název nebo adresa IP hostitele** zadejte název počítače, který je hostitelem vzdáleného správce front; použijte jeden z následujících formátů:
 - Krátký název hostitele, například joho. Vzdálený počítač musí být ve stejné doméně jako lokální počítač.
 - Úplný název hostitele, například joho.example.com. Tuto možnost použijte v případě, že je vzdálený počítač v jiné doméně než lokální počítač.
 - Adresa IP, například 127.0.0.1.
 - Do pole **Číslo portu** zadejte číslo portu. Například: 1416.
 - Do pole **Kanál připojení serveru** zadejte název kanálu, který má být použit.

Chcete-li změnit výchozí hodnoty, postupujte podle pokynů uvedených v tématu [“Určení výchozích hodnot používaných pro připojení ke vzdáleným správcům front”](#) na stránce 237.

- e) Volitelné: Zaškrtnutím políčka **Automatické znovupřipojení** nakonfigurujete produkt IBM MQ Explorer, aby se při ztrátě připojení ke správci front automaticky znovu připojil.

f) Volitelné: Změňte frekvenci, s jakou produkt IBM MQ Explorer aktualizuje informace o správci front. Chcete-li zabránit produktu IBM MQ Explorer v aktualizaci informací o správci front, klepněte na volbu **Žádný interval aktualizace správce front**. Chcete-li zadat jiný interval aktualizace, klepněte na volbu **Zadat interval aktualizace správce front** a pak zadejte počet sekund, po které má produkt IBM MQ Explorer před obnovením informací o správci front čekat.

g) Klepněte na tlačítko **Další**.

Na tomto místě průvodce můžete vybrat volitelné parametry zabezpečení na nových stránkách průvodce. Všechny parametry zabezpečení jsou volitelné; povolení žádného z nich není vyžadováno. Pokud však chcete zpřístupnit parametry **Povolit volby SSL**, je třeba vybrat parametr **Povolit úložiště SSL**.

1. Volitelné. Vyberte volbu **Povolit uživatelskou proceduru pro zabezpečení zprávy** a zadejte do polí podrobnosti o zvolené uživatelské proceduře pro zabezpečení zprávy. Je třeba, aby byla uživatelská procedura pro zabezpečení zprávy definována také pro kanál připojení serveru. Klepněte na tlačítko **Další**.

2. Volitelné. Vyberte volbu **Povolit identifikaci uživatele** a do pole zadejte příslušné vyžadované podrobnosti o uživateli. Chcete-li nastavit volitelné heslo, zadejte podrobnosti o něm do pole. Volitelné: Je možné, aby byla uživatelská procedura pro zabezpečení zprávy definována také pro kanál připojení serveru. Klepněte na tlačítko **Další**.

3. Volitelné. Výběrem volby **Povolit úložiště SSL** můžete zadat podrobnosti o úložišti klíčů certifikátu TLS. Je třeba, aby bylo zabezpečení TLS povoleno také pro kanál připojení serveru. K určení úložišť certifikátů můžete použít jednu nebo obou následujících voleb.

– Volitelné. Klepnutím na volbu **Procházet** v oddílu **Vybrané úložiště certifikátů** dialogového okna můžete vyhledat soubor úložiště certifikátů. Chcete-li nastavit volitelné heslo, klepněte na volbu **Zadejte heslo...** Otevře se dialogové okno **Podrobnosti hesla**, ve kterém musíte zadat podrobnosti o hesle do polí.

– Volitelné. Klepnutím na volbu **Procházet** v oddílu **Úložiště osobních certifikátů** dialogového okna můžete vyhledat soubor úložiště osobních certifikátů. Při definování úložiště osobních certifikátů musíte nastavit heslo. Klepněte na volbu **Zadejte heslo...** Otevře se dialogové okno **Podrobnosti hesla**, ve kterém musíte zadat podrobnosti o hesle do polí.

Klepněte na tlačítko **Další**.

4. Volitelné. Vyberte volbu **Povolit volby SSL**. Vyberte požadované volby TLS a poté klepnutím na volbu **Dokončit** vytvoříte připojení se zabezpečením TLS a ukončíte průvodce. Parametry **Povolit volby SSL** jsou přístupné pouze v případě, že byla dříve vybrána volba **Povolit úložiště SSL**.

Hesla použitá produktem IBM MQ Explorer pro připojení k prostředkům (například k otevření úložišť TLS či připojení ke správcům front) lze uložit do souboru. Umístění souboru lze změnit na vzdálené nebo vyjímatelné zařízení. Další informace viz [“Předvolby týkající se hesel”](#) na stránce 176.

Produkt IBM MQ Explorer se nyní připojí ke vzdálenému správci front pomocí připojení se zabezpečením TLS a ten se zobrazí ve složce Správci front v pohledu Navigátor.

- [VOLBA 4] Připojení pomocí existujícího připojení

Produkt IBM MQ Explorer se připojí ke vzdálenému správci front, a ten se zobrazí ve složce **Správci front** v pohledu Navigátor.

K administraci vzdáleného správce front klastru můžete také použít existující připojení klastru. Další informace naleznete v tématu [Administrace vzdálených správců front klastru](#).

Postup připojení pomocí existujícího připojení, které bylo vytvořeno jiným správcem front:

a) V pohledu Navigátor klepněte pravým tlačítkem myši na správce front a poté klepněte na volbu **Přidat vzdáleného správce front**.

Otevře se průvodce **Přidat správce front** a umožní vám přidat připojení.

b) Do pole **Název správce front** zadejte název správce front, ke kterému se chcete připojit.

c) Klepněte na volbu **Připojit pomocí intermediačního správce front** a potom na tlačítko **Další**.

- d) V seznamu **Intermediační správce front** klepněte na název správce front, který vytvořil existující připojení.
- e) Volitelné: Zaškrtnutím políčka **Automatické znovupřipojení** nakonfigurujete produkt IBM MQ Explorer, aby se při ztrátě připojení ke správci front automaticky znovu připojil.
- f) Volitelné: Změňte frekvenci, s jakou produkt IBM MQ Explorer aktualizuje informace o správci front. Chcete-li zabránit produktu IBM MQ Explorer v aktualizaci informací o správci front, klepněte na volbu **Žádný interval aktualizace správce front**. Chcete-li zadat jiný interval aktualizace, klepněte na volbu **Zadat interval aktualizace správce front** a pak zadejte počet sekund, po které má produkt IBM MQ Explorer před obnovením informací o správci front čekat.
- g) Klepněte na tlačítko **Dokončit**.

Související úlohy

[“Administrace vzdálených správců front”](#) na stránce 95

V produktu IBM MQ Explorer můžete povolit správce front IBM MQ na vzdáleném počítači pro vzdálenou administraci.

[“Administrace vzdáleného správce front klastru”](#) na stránce 137

Po připojení ke správci front vzdáleného klastru pomocí informačního zdroje klastru ve funkci intermediačního správce front můžete zvolit zobrazení správce front ve složce **Správci front**. Poté můžete připojení použít k administraci vzdáleného správce front.

Související odkazy

[“Předvolby týkající se hesel”](#) na stránce 176

Hesla lze uložit do souboru, aby nebylo nutné je zadávat při každém připojení k prostředkům.

Vytvoření tabulky definic kanálů klienta

Můžete vytvořit tabulku definic kanálů klienta pro správce front, a usnadnit si tak připojování instancí produktu IBM MQ Explorer ke správci front.

Informace o této úloze

Při připojení produktu IBM MQ Explorer ke správci front s použitím tabulky definic kanálů klienta poskytuje tabulka veškeré informace o připojení a pro připojení ke správci front není třeba znát podrobnosti připojení.

Následující pokyny popisují postup při vytváření tabulky definic kanálů klienta, kterou lze použít pro připojení se zabezpečením TLS (Transport Layer Security). Chcete-li vytvořit tabulku definic kanálů klienta bez použití zabezpečení TLS, jednoduše vynechte kroky týkající se konfigurování zabezpečení TLS.

Před vytvořením tabulky definic kanálů klienta proveďte v počítači, který je hostitelem vzdáleného správce front, následující úlohy:

Postup

1. Chcete-li, aby připojení s použitím tabulky definic kanálů byla zabezpečená, konfigurujte správce front tak, aby používal připojení s povoleným zabezpečením TLS.
2. Ve správci front vytvořte kanál připojení serveru.
3. Používáte-li zabezpečení TLS, konfigurujte kanál připojení serveru tak, aby využíval zabezpečení TLS.
4. Ve správci front vytvořte kanál připojení klienta se stejným názvem jako kanál připojení serveru.
5. Používáte-li zabezpečení TLS, konfigurujte kanál připojení klienta tak, aby využíval zabezpečení TLS.
Pokud jste konfigurovali kanál připojení serveru tak, aby využíval zabezpečení TLS, musíte stejným způsobem konfigurovat také kanál připojení klienta.
6. Tabulku definic kanálů klienta správce front přesuňte do počítače, ze kterého se chcete připojit ke správci front (počítač s instalovaným produktem IBM MQ Explorer). K přenosu souboru mezi těmito dvěma počítači použijte například protokol FTP.

Výsledky

Nová tabulka definic kanálů klienta poté bude k dispozici pro produkt IBM MQ Explorer, který ji může používat při připojování ke vzdálenému správci front.

Související úlohy

[“Konfigurace kanálů TLS” na stránce 145](#)

Chcete-li nakonfigurovat kanály TLS, použijte stránku **SSL** dialogového okna **Vlastnosti kanálu**, abyste nadefinovali specifikaci šifrování, která se má použít. Kanál můžete volitelně konfigurovat tak, aby přijímal pouze certifikáty s atributy v rozlišujícím názvu vlastníka, které odpovídají zadaným hodnotám. Volitelně můžete též konfigurovat kanál správce front tak, aby správce front odmítl připojení v případě, že inicializující strana neodešle vlastní osobní certifikát.

[“Vytvoření a konfigurace správců front a objektů” na stránce 16](#)

V produktu IBM MQ Explorer v pohledech Navigátor a Obsah můžete vytvářet, konfigurovat a odstraňovat správce front a objekty.

Určení výchozího umístění a výchozího hesla certifikátů TLS

Produkt IBM MQ Explorer můžete nakonfigurovat pro používání certifikátů TLS v úložišti údajů o důvěryhodnosti a úložišti klíčů pro připojení se zabezpečením TLS ke vzdáleným správcům front.

Informace o této úloze

Chcete-li nakonfigurovat produkt IBM MQ Explorer přidáním umístění a hesla úložiště certifikátů TLS, proveďte v počítači s produktem IBM MQ Explorer, ze kterého se chcete připojit ke vzdálenému správci front, následující úlohy:

Postup

1. V produktu IBM MQ Explorer klepněte na volbu **Okno > Předvolby**.
Otevře se dialogové okno **Předvolby**.
2. Rozbalte **produkt MQ Explorer**.
3. Rozbalte **Připojení klienta**. Nyní jsou dostupná dialogová nastavení výchozího zabezpečení.
4. Výběrem volby **Úložiště klíčů SSL** zobrazíte podokno **Úložiště klíčů SSL**.
5. V poli **Úložiště údajů o důvěryhodnosti certifikátů** procházením vyberte umístění důvěryhodného úložiště v počítači a v poli **Úložiště osobních certifikátů** procházením vyberte umístění úložiště klíčů v počítači.
Úložiště údajů o důvěryhodnosti a úložiště klíčů obsahují certifikáty TLS, které se používají u připojení pomocí tabulek definic kanálů klienta. Úložiště údajů o důvěryhodnosti a úložiště klíčů mohou být na vašem počítači ve stejném umístění.
6. (Volitelné) Klepněte na volbu **Zadejte heslo...** v sekci Úložiště důvěryhodných certifikátů. Otevře se dialogové okno **Heslo SSL**. V dialogovém okně **Heslo SSL** zadejte heslo, které bude produkt IBM MQ Explorer potřebovat pro přístup k úložišti.
7. Klepněte na volbu **Zadejte heslo...** v sekci Úložiště osobních certifikátů. Otevře se dialogové okno **Heslo SSL**. V dialogovém okně **Heslo SSL** zadejte heslo, které bude produkt IBM MQ Explorer potřebovat pro přístup k úložišti.
8. Klepnutím na tlačítko **OK** uložíte změny a zavřete dialogové okno Předvolby.

Výsledky

Produkt IBM MQ Explorer může nyní používat certifikáty TLS v úložišti údajů o důvěryhodnosti a úložišti klíčů pro připojení se zabezpečením TLS ke vzdáleným správcům front.

Související úlohy

[“Zobrazení vzdáleného správce front” na stránce 85](#)

Chcete-li provádět administraci vzdáleného správce front, musíte produkt IBM MQ Explorer připojit ke vzdálenému správci front, takže se správce front zobrazí v pohledu Navigátor. Připojení můžete vytvořit buď ručně, nebo pomocí tabulky definic kanálů klienta. Můžete také vytvořit nové připojení s povoleným zabezpečením, nebo se připojit pomocí existujícího připojení.

[“Vytvoření tabulky definic kanálů klienta” na stránce 89](#)

Můžete vytvořit tabulku definic kanálů klienta pro správce front, a usnadnit si tak připojování instancí produktu IBM MQ Explorer ke správci front.

Související odkazy

[“Předvolby výchozího zabezpečení” na stránce 174](#)

Pro všechna připojení klienta v rámci téhož produktu IBM MQ Explorer lze definovat uživatelskou proceduru pro zabezpečení zprávy. Jedná se o výchozí uživatelskou proceduru pro zabezpečení zprávy a zde jsou popsány předvolby uživatelské procedury pro zabezpečení zprávy.

Skrytí správců front

Můžete skrýt libovolného správce front, který se zobrazuje v pohledu Navigátor. Skryjete-li správce front, který je členem jedné nebo několika sad správců front, nebude se tento správce front zobrazovat v žádné z těchto sad.

Informace o této úloze

Skryvání správců front vám umožňuje omezit správce front zobrazované ve složce Správci front, pokud pracujete s vysokým počtem správců front v produktu IBM MQ Explorer.

Chcete-li skrýt správce front, proveďte některý z následujících kroků:

1. [Skrytí správců front pomocí navigátoru: Metoda 1.](#)
2. [Skrytí správců front pomocí navigátoru: Metoda 2.](#)
3. [Skrytí správců front pomocí sad.](#)

Procedura

- [VOLBA 1] Skrytí správců front pomocí navigátoru: Metoda 1.
 - a) V pohledu Navigátor vyberte správce front. Stiskněte a přidržte stisknutou klávesu Ctrl a vyberte několik správců front.
 - b) Chcete-li skrýt vybrané správce front, klepněte pravým tlačítkem myši a vyberte volbu **Skrýt**.Vybraní správci front se již nebudou zobrazovat ve složce **Správci front**. Jsou-li správci front, které jste skryli, členy jedné nebo více sad správců front, nebudou v těchto sadách zobrazeni.
- [VOLBA 2] Skrytí správců front pomocí navigátoru: Metoda 2.
 - a) V pohledu Navigátor klepněte pravým tlačítkem myši na složku **Správci front** a poté klepněte na volbu **Zobrazit či skrýt správce front**.

Zobrazí se dialogové okno Zobrazit či skrýt správce front. V tabulce **Zobrazení správců front** dialogového okna Zobrazit či skrýt správce front je uveden seznam viditelných správců front.
 - b) V tabulce **Zobrazit správce front** vyberte jednoho nebo více správců front a poté klepněte na tlačítko **Skrýt**. Vybraní správci front budou nyní uvedeni v tabulce **Skrytí správců front**.
 - c) Klepněte na **Zavřít**.Vybraní správci front se již nebudou zobrazovat ve složce **Správci front**. Jsou-li správci front, které jste skryli, členy jedné nebo více sad správců front, nebudou v těchto sadách zobrazeni.
- [VOLBA 3] Skrytí správců front pomocí sad.

Skrytí ze zobrazení můžete rovněž všechny správce front, kteří jsou členy skupiny správců front. Je tak možné omezit počet správců front zobrazených ve složce sady a správců front, pokud v produktu IBM MQ Explorer pracujete s mnoha správci front.

Než budete moci skrýt všechny správce front v sadě, musíte provést následující kroky:

1. Musíte zobrazit sady správců front podle postupu v tématu [“Zobrazení sad správců front” na stránce 215.](#)

2. Musíte definovat sadu pro správce front podle postupu v tématu [“Definice ručních sad”](#) na stránce 216 nebo [“Definice automatických sad”](#) na stránce 217.

a) V pohledu **Navigátor** klepněte pravým tlačítkem myši na danou sadu a poté klepněte na volbu **Skrýt všechny správce front**.

Daní správci front již nebudou ve složce Sada zobrazovány.

Pokud skryjete správce front v určité sadě, jsou tito správci skryti ve všech sadách (včetně sady **Vše**), nikoli pouze ve vybrané sadě.

Související úlohy

[“Zobrazení skrytých správců front”](#) na stránce 92

Můžete zobrazit správce front, které byly skryty v pohledu Navigátor. Zobrazení můžete obnovit pro všechny skryté správce front najednou nebo můžete obnovit zobrazení specifického správce front. Rovněž můžete zobrazit skryté správce front, kteří jsou seskupeni v určité sadě správců front.

[“Odebrání správce front”](#) na stránce 93

Můžete odebrat správce front z produktu IBM MQ Explorer, pokud již nechcete provádět administraci v produktu IBM MQ Explorer.

Zobrazení skrytých správců front

Můžete zobrazit správce front, které byly skryty v pohledu Navigátor. Zobrazení můžete obnovit pro všechny skryté správce front najednou nebo můžete obnovit zobrazení specifického správce front. Rovněž můžete zobrazit skryté správce front, kteří jsou seskupeni v určité sadě správců front.

Informace o této úloze

Pokud jste skryli lokální nebo vzdálené správce front ve složce **Správci front** a nyní je potřebujete spravovat, můžete je znovu zobrazit.

Chcete-li obnovit všechny skryté správce front v jednom kroku, proveďte některý z následujících kroků:

1. [Zobrazení všech skrytých správců front](#).
2. [Zobrazení specifických skrytých správců front](#).
3. [Zobrazení správců front pomocí sad](#).

Procedura

- [VOLBA 1] Zobrazení všech skrytých správců front.
 - a) V pohledu **Navigátor** klepněte pravým tlačítkem myši na složku **Správci front** a pak klepněte na volbu **Zobrazit všechny skryté správce front**.
- [VOLBA 2] Zobrazení specifických skrytých správců front.
 - a) V pohledu **Navigátor** klepněte pravým tlačítkem myši na složku **Správci front** a pak klepněte na volbu **Zobrazit či skrýt správce front**.

Zobrazí se dialogové okno Zobrazit či skrýt správce front. Seznam skrytých správců front se zobrazí v tabulce **Skrýtí správci front**.
 - b) V tabulce **Skrýtí správci front** vyberte jednoho nebo více správců front a pak klepněte na tlačítko **Zobrazit**.

Vybraní správci front budou nyní uvedeni v tabulce **Zobrazení správců front**.
 - c) Klepněte na tlačítko **Zavřít**.

Vybraní správci front se zobrazí ve složce **Správci front**.
- [VOLBA 3] Zobrazení skrytých správců front pomocí sad.

Před zobrazením skrytých správců front, kteří jsou seskupeni v sadě správců front, je třeba provést následující kroky:

1. Musíte zobrazit sady správců front podle postupu v tématu [“Zobrazení sad správců front”](#) na stránce 215.
2. Musíte definovat sadu pro správce front podle postupu v tématu [“Definice ručních sad”](#) na stránce 216 nebo [“Definice automatických sad”](#) na stránce 217.
 - a) V pohledu **Navigátor** klepněte pravým tlačítkem myši na danou sadu a poté klepněte na volbu **Zobrazit všechny správce front**.

Dříve skrytí správci front jsou nyní zobrazeni ve složce Sada.

Pokud zobrazíte správce front v určité sadě, jsou tito správci zobrazeni ve všech sadách (včetně sady **Vše**), nikoli pouze ve vybrané sadě.

Související úlohy

[“Skrytí správců front”](#) na stránce 91

Můžete skrýt libovolného správce front, který se zobrazuje v pohledu Navigátor. Skryjete-li správce front, který je členem jedné nebo několika sad správců front, nebude se tento správce front zobrazovat v žádné z těchto sad.

[“Odebrání správce front”](#) na stránce 93

Můžete odebrat správce front z produktu IBM MQ Explorer, pokud již nechcete provádět administraci v produktu IBM MQ Explorer.

Odebrání správce front

Můžete odebrat správce front z produktu IBM MQ Explorer, pokud již nechcete provádět administraci v produktu IBM MQ Explorer.

Informace o této úloze

Pokud nadále nechcete spravovat správce front v produktu IBM MQ Explorer, můžete správce front odebrat ze složky **Správci front**.

Postup při odebrání správce front:

Postup

1. V pohledu Navigátor klepněte pravým tlačítkem myši na složku **Správci front** a poté klepněte na volbu **Zobrazit či skrýt správce front**.

Zobrazí se dialogové okno Zobrazit či skrýt správce front.
2. Pokud je daný správce front aktuálně zobrazen ve složce **Správci front** v tabulce **Zobrazení správců front**, skryjte jej, aby se zobrazil v tabulce **Skrytí správců front**.

Další informace naleznete v tématu [Skrytí správců front](#).
3. V tabulce **Skrytí správců front** klepněte na název správce front a potom na volbu **Odebrat**.
4. Po zobrazení výzvy klepnutím na tlačítko **Ano** potvrďte, že chcete správce front odebrat z produktu IBM MQ Explorer.

Výsledky

Když odeberete správce front z produktu IBM MQ Explorer, správce front stále existuje na hostitelském počítači, ale nemůžete jej spravovat v produktu IBM MQ Explorer, dokud jej znovu nepřidáte do složky **Správci front**.

Související úlohy

[“Administrace vzdálených správců front”](#) na stránce 95

V produktu IBM MQ Explorer můžete povolit správce front IBM MQ na vzdáleném počítači pro vzdálenou administraci.

[“Skrytí správců front”](#) na stránce 91

Můžete skrýt libovolného správce front, který se zobrazuje v pohledu Navigátor. Skryjete-li správce front, který je členem jedné nebo několika sad správců front, nebude se tento správce front zobrazovat v žádné z těchto sad.

[“Zobrazení skrytých správců front” na stránce 92](#)

Můžete zobrazit správce front, které byly skryty v pohledu Navigátor. Zobrazení můžete obnovit pro všechny skryté správce front najednou nebo můžete obnovit zobrazení specifického správce front. Rovněž můžete zobrazit skryté správce front, kteří jsou seskupeni v určité sadě správců front.

Připojení a odpojení správce front

Chcete-li provádět administraci správce front v produktu IBM MQ Explorer, musíte produkt IBM MQ Explorer připojit ke správci front.

Než začnete

Před připojením produktu IBM MQ Explorer ke správci front proveďte následující úlohy:

- Zobrazte správce front ve složce **Správci front** produktu IBM MQ Explorer.
- Pokud je správce front v jiném počítači než produkt IBM MQ Explorer, ujistěte se, zda je správce front spuštěn.

Informace o této úloze

Chcete-li provádět administraci správce front v produktu IBM MQ Explorer, musíte produkt IBM MQ Explorer připojit ke správci front. Můžete se připojit k libovolnému správci front bez ohledu na to, zda je spuštěn. Ke vzdálenému správci front se však můžete připojit pouze tehdy, je-li spuštěn.

Správce front můžete také nakonfigurovat tak, že se k němu produkt IBM MQ Explorer automaticky připojí, pokud dojde ke ztrátě spojení. Další informace naleznete zde: [“Automatické opětovné připojení ke správci front” na stránce 95](#)

Postup

1. Připojení produktu IBM MQ Explorer ke správci fronty: V pohledu **Navigátor** klepněte pravým tlačítkem myši na správce front a poté klepněte na volbu **Připojit** nebo **Odpojit**.

Produkt IBM MQ Explorer požadovaného správce front připojí nebo odpojí. Barva ikony správce front se změní na žlutou, pokud byl připojen, nebo na šedou, pokud byl odpojen.

Odpojení správci front zůstanou ve složce **Správci front**. Chcete-li Správce front zcela odebrat z produktu IBM MQ Explorer, zobrazte téma [“Odebrání správce front” na stránce 93](#).

2. Pokud je povolena funkce sad správců front, můžete připojit či odpojit všechny správce front v určité sadě: V zobrazení **Navigátor** klepněte pravým tlačítkem myši na položku Nastavit, poté klepněte na volbu **Připojit správce front** nebo **Odpojit správce front**.

Všichni správci front budou připojeni nebo odpojeni v závislosti na vybrané volbě.

Související úlohy

[“Zobrazení nebo skrytí správce front” na stránce 83](#)

Při výchozím nastavení pohled Navigátor zobrazuje všechny správce front na počítači, na němž je nainstalován produkt IBM MQ Explorer. Nicméně, pokud máte nějaké správce front, které momentálně neadministrujete, můžete je podle svého uvážení skrýt. Skrývat a zobrazovat můžete rovněž vzdálené správce front.

Související odkazy

[“Ikony v produktu IBM MQ Explorer” na stránce 294](#)

V produktu IBM MQ Explorer jsou různé objekty, jako jsou například správci front, fronty a kanály, reprezentovány pomocí ikon.

Automatické opětovné připojení ke správci front

Jednotlivé správce front je možno nakonfigurovat tak, že se k nim produkt IBM MQ Explorer při spuštění automaticky připojí, nebo se znovu připojí, pokud je připojení ztraceno; například pokud selže síťové připojení ke vzdálenému správci front.

Informace o této úloze

Pokud produkt IBM MQ Explorer od správce front odpojíte ručně, bude spojení s tímto správcem front automaticky znovu navázáno teprve po dalším zavření a opětovném spuštění produktu IBM MQ Explorer. Při novém spuštění produktu IBM MQ Explorer se automaticky naváže připojení pouze k těm správcům front, kteří byli připojeni, když byl produkt IBM MQ Explorer zavřen, a mají nakonfigurováno opětovné připojení.

Procedura

- Chcete-li nakonfigurovat správce front, aby se k němu produkt IBM MQ Explorer automaticky znovu připojoval, proveďte některou z těchto akcí:
 - Po přidání vzdáleného správce front do produktu IBM MQ Explorer můžete zaškrtnout políčko **Automaticky připojit k tomuto správci front při spuštění nebo při ztrátě spojení** v Průvodci zobrazením/skrytím správců front.
 - U lokálních správců front a vzdálených správců front, kteří jsou již zobrazeni ve složce **Správci front**, klepněte v pohledu Navigátor pravým tlačítkem myši na správce front a potom klepněte na příkaz **Automatické obnovení připojení**. Vedle položky nabídky se zobrazí zaškrtnutí, které označuje, že je produkt IBM MQ Explorer nastaven na automatické obnovení připojení k tomuto správci front, pokud dojde ke ztrátě připojení.

Jak pokračovat dále

Chcete-li nakonfigurovat správce front tak, aby se k němu produkt IBM MQ Explorer automaticky znovu nepřipojoval, klepněte na správce front pravým tlačítkem myši a potom klepněte na volbu **Automatické obnovení připojení**. Zaškrtnutí vedle položky nabídky bude odebráno.

Související úlohy

“Připojení a odpojení správce front” na stránce 94

Chcete-li provádět administraci správce front v produktu IBM MQ Explorer, musíte produkt IBM MQ Explorer připojit ke správci front.

Administrace vzdálených správců front

V produktu IBM MQ Explorer můžete povolit správce front IBM MQ na vzdáleném počítači pro vzdálenou administraci.

Informace o této úloze

V produktu IBM MQ Explorer můžete spravovat produkt IBM MQ v jiných počítačích, které jsou připojeny k vašemu počítači prostřednictvím protokolu TCP/IP. Ke vzdálenému správci fronty se lze připojit pomocí jiného přenosového protokolu. Aby bylo možné použít jiný přenosový protokol, musí připojení zprostředkovávat jiný správce front, k němuž je připojen produkt IBM MQ Explorer.

Všechna momentálně podporovaná vydání produktu IBM MQ na všech platformách podporují vzdálenou administraci.

Další informace o operačních systémech a úrovních příkazů viz [Systémové požadavky pro IBM MQ](#) na externím webu IBM.

Chcete-li zjistit, jakou úroveň příkazů podporuje určitý správce front IBM MQ, zobrazte vlastnosti správce front a podívejte se na hodnotu vlastnosti CommandLevel (CMDLEVEL).

Vzdáleného správce front nelze z programu IBM MQ Explorer spustit, zastavit, vytvořit ani odstranit.

Chcete-li spravovat správce front v počítači A z programu IBM MQ Explorer v počítači B, postupujte takto:

Postup

1. V počítači A zobrazte správce front v produktu IBM MQ Explorer.
2. V počítači A spusťte správce front.
3. Chcete-li použít kanál připojení serveru SYSTEM.ADMIN.SVRCONN na počítači A k připojení se ke správci front, povolte pro správce front vzdálenou administraci.
4. V počítači B zobrazte vzdáleného správce front v produktu IBM MQ Explorer.

Výsledky

Můžete spravovat správce front v počítači A z produktu IBM MQ Explorer v počítači B.

Povolení vzdálené administrace správců front

V produktu IBM MQ Explorer můžete spravovat správce front s hostiteli v jiných počítačích připojených k danému počítači pomocí protokolu TCP/IP včetně správců front, jejichž hostitelským systémem je operační systém z/OS.

Informace o této úloze

K vzdálenému správci front se lze připojit pomocí jiného přenosového protokolu, ale připojení musí zprostředkovat jiný správce front, ke kterému je připojen produkt IBM MQ Explorer.

Vzdálenou administraci lze provádět pouze, je-li spuštěn správce front, a dále je nutno:

Postup

1. Zajistit, aby byl k dispozici spuštěný příkazový server.
2. Vytvořit kanál připojení serveru s cílem povolit vzdálenou administraci správce front prostřednictvím protokolu TCP/IP.
3. Vytvořit modul listener pro příjem příchozích síťových připojení.
4. Zajistit spuštění modulu listener.

Pro tuto administraci lze použít jakýkoli modul listener pro protokol TCP/IP a jakýkoli kanál připojení serveru.

Plánujete-li spravovat správce front IBM WebSphere MQ 6.0 nebo novějšího na počítači IBM WebSphere MQ 5.3, musíte povolit vzdálenou administraci pro správce front IBM WebSphere MQ 6.0 nebo novějšího s použitím výchozího kanálu připojení serveru SYSTEM.ADMIN.SVRCONN. Důvodem je to, že produkt IBM WebSphere MQ 5.3 musí pro připojení ke vzdálenému správci front použít kanál připojení serveru SYSTEM.ADMIN.SVRCONN.

Plánujete-li spravovat správce front IBM WebSphere MQ 6.0 nebo novějšího na počítači IBM WebSphere MQ 6.0 nebo novějším, můžete buď povolit vzdálenou administraci pro správce front IBM WebSphere MQ 6.0 nebo novějšího s použitím výchozího kanálu připojení serveru SYSTEM.ADMIN.SVRCONN, nebo při připojení vzdáleného počítače ke správci front uvést odlišný kanál připojení serveru.

Vzdálenou administraci správce front v systémech Windows nebo Linux (platformy x86 a x86-64) můžete povolit pomocí produktu IBM MQ Explorer. U jiných platforem je třeba správce front nakonfigurovat z příkazového řádku.

Další informace viz [Administrace vzdálených objektů IBM MQ](#) nebo [Oprávnění k administraci produktu IBM MQ v systémech UNIX a Windows](#).

Povolení vzdálené administrace v existujícím správci front s použitím výchozích systémových objektů

V produktu IBM MQ Explorer můžete pomocí výchozích systémových objektů spravovat správce front s hostiteli v jiných počítačích připojených k danému počítači pomocí protokolu TCP/IP včetně správců front, jejichž hostitelským systémem je operační systém z/OS.

Informace o této úloze

Pokud po instalaci produktu IBM MQ existují v počítači správci front z dřívější instalace a u žádného z nich není povolena vzdálená administrace, můžete spustit Průvodce vzdálenou administrací. Průvodce vzdálenou administrací aktualizuje určené správce front.

Pokud již je produkt IBM MQ nainstalován ve vzdáleném počítači se systémem Windows nebo Linux (platformy x86 a x86-64) a daný počítač je hostitelem správců front, u kterých není povolena vzdálená administrace, můžete jejich vzdálenou administraci s použitím výchozích systémových objektů povolit následujícím způsobem:

Před povolením vzdálené administrace pro existujícího správce front s použitím výchozích systémových objektů spusťte správce front v produktu IBM MQ Explorer v počítači, který je hostitelem vzdáleného správce front.

Postup při povolování vzdálené administrace pro existujícího správce front:

Postup

1. Klepněte pravým tlačítkem myši v pohledu **Navigátor** a poté klepněte na volbu **Vzdálená administrace**. Otevře se dialogové okno **Vzdálená administrace**. Produkt IBM MQ zkontroluje, zda existuje kanál připojení serveru SYSTEM.ADMIN.SVRCONN, a zkontroluje, zda je vytvořen a spuštěn modul listener. Výsledky budou zobrazeny v dialogovém okně **Vzdálená administrace**.
2. Pokud neexistuje kanál SYSTEM.ADMIN.SVRCONN, vytvořte jej klepnutím na volbu **Vytvořit**. Dojde k vytvoření kanálu SYSTEM.ADMIN.SVRCONN.
3. Pokud neexistuje modul listener LISTENER.TCP, vytvořte jej klepnutím na volbu **Vytvořit**. Dojde k vytvoření modulu listener LISTENER.TCP.
4. Klepnutím na tlačítko **Zavřít** zavřete dialogové okno.

Další informace viz [Oprávnění k administraci produktu IBM MQ v systémech UNIX a Windows](#).

Povolení vzdálené administrace při vytvoření nového správce front

Při vytváření nového správce front v produktu IBM MQ Explorer můžete pro tohoto nového správce front povolit vzdálenou administraci. Správce front je nakonfigurován k používání kanálu připojení serveru SYSTEM.ADMIN.SVRCONN pro vzdálenou administraci.

Informace o této úloze

Tato úloha popisuje postup povolení vzdálené administrace při vytvoření nového správce front.

Při povolování vzdálené administrace nového správce front postupujte níže uvedeným způsobem.

Postup

1. V Průvodci vytvořením správce front vyberte následující volby:
 - a) Vytvořit kanál připojení serveru
 - b) Vytvořit modul listener konfigurovaný pro protokol TCP/IP
2. Do pole **Naslouchat na portu číslo** zadejte číslo portu. Číslo portu nesmí být používáno jiným spuštěným správcem front, jehož hostitelem je tentýž počítač.

Po vytvoření je správce front nakonfigurován pro použití kanálu připojení serveru SYSTEM.ADMIN.SVRCONN ke vzdálené administraci.

Další informace viz [Administrace vzdálených objektů IBM MQ](#) nebo [Oprávnění k administraci produktu IBM MQ v systémech UNIX a Windows](#).

Údržba vzájemné komunikace mezi kanály zpráv

Občas může být zapotřebí provedení akce za účelem udržování vzájemné komunikace mezi kanály zpráv. Například můžete potřebovat vyřešit nejistý kanál vytvořením zálohy nebo odesláním zpráv nebo resetovat synchronizaci kanálu, pokud počty zpráv na obou koncích kanálu nejsou synchronizovány. Rovněž můžete nakonfigurovat kanály ke snížení pravděpodobnosti zpochybnění a znepřístupnění odesílajícího kanálu.

Informace o této úloze

Pokud se některý kanál pokusí potvrdit logickou pracovní jednotku a přijímající konec kanálu přitom není dostupný, bude odesílající konec kanálu převeden do nejistého stavu, protože nemůže zjistit, zda byly zprávy v přenosové frontě potvrzeny, či nikoli. Zprávy budou uchovány v přenosové frontě. Kanálem nebude možné odeslat žádné zprávy, dokud nebude vyřešen jeho stav. Vyřešení nejistého stavu kanálů je často provedeno automaticky produktem IBM MQ po obnovení spojení mezi oběma konci kanálu. Při tomto postupu však může docházet k prodlevám, zvláště v případech, kdy se nedaří obnovit spojení (například kvůli tomu, že přijímající konec kanálu byl odstraněn).

Agent MCA (Message Channel Agent) zaznamenává počty odeslaných a přijatých zpráv (pořadová čísla) a ID naposledy potvrzených logických pracovních jednotek (LUWID).

- [“Vyřešení nejistého stavu kanálů” na stránce 99](#)
- [“Resetování synchronizace kanálu” na stránce 98](#)
- [“Konfigurace kanálu s cílem omezit riziko výskytu nejistého stavu” na stránce 100](#)

Další informace viz téma [Distribuované zařazení do front a klastry](#).

Související odkazy

[“Vlastnosti kanálu” na stránce 389](#)

Můžete nastavit vlastnosti pro všechny typy kanálů včetně kanálů připojení klientů. Některé vlastnosti jsou specifické pro určité typy kanálů.

Resetování synchronizace kanálu

Jsou-li nahlášeny chyby synchronizace kvůli nestejným počtům zpráv na obou koncích kanálu, můžete provést vynulování synchronizace.

Informace o této úloze

Agenti MCA (Message Channel Agents) zaznamenávají pro oba konce jednotlivých kanálů počty odeslaných a přijatých zpráv, aby bylo možné mezi oběma konci kanálů udržovat synchronizovaný stav. Synchronizace se může ztratit, pokud je například na jednom konci smazána a znovu vytvořena definice kanálu. Opakovaně vytvořená definice kanálu resetuje svůj počet na 0, a pokud se správce front pokusí tento kanál použít, budou hlášeny chyby synchronizace, protože příslušné dva konce kanálu nejsou synchronizovány.

Chcete-li opravit problém se synchronizací, je nutné resetovat počet také u té definice kanálu, která nebyla nově vytvořena.

Při vynulování počtu postupujte níže uvedeným způsobem.

Postup

1. V pohledu Obsah klepněte pravým tlačítkem myši na definici kanálu, která nebyla nově vytvořena, a poté klepněte na volbu **Resetovat**. Zobrazí se dialogové okno Resetovat.
2. V dialogovém okně Resetovat zadejte hodnotu pořadového čísla, na kterou chcete resetovat definici kanálu:

- Pokud byl opačný konec kanálu odstraněn a poté znovu vytvořen, zadejte hodnotu 0.
 - Pokud je daný kanál odesílacím kanálem nebo kanálem serveru, zadejte kterékoli číslo v rozsahu 0 až hodnota definovaná v atributu Nejvyšší pořadové číslo kanálu (výchozí hodnota je 999 999 999). Nové pořadové číslo zprávy bude automaticky odesláno do druhého konce kanálu, kde je poté nastavena příslušná hodnota tak, aby odpovídala následujícímu spuštění kanálů.
 - U všech ostatních typů kanálů zadejte pořadové číslo odpovídající aktuální hodnotě na druhém konci kanálu. Chcete-li zjistit aktuální pořadové číslo na druhém konci kanálu, klepněte pravým tlačítkem myši na název kanálu a poté klepněte na volbu **Stav**.
3. Klepnutím na volbu **Ano** můžete definici kanálu resetovat na hodnotu, která byla zadána v poli Pořadové číslo zprávy.

Výsledky

Na obou koncích kanálu je nyní nastaven stejný počet zpráv a konce kanálu jsou synchronizovány.

Další informace viz téma [Distribuované zařazení do front a klastry](#).

Související úlohy

“Konfigurace správců front a objektů” na stránce 40

Řadu vlastností správců fronty a jejich objektů můžete nakonfigurovat z produktu IBM MQ Explorer pomocí dialogových oken vlastností.

“Údržba vzájemné komunikace mezi kanály zpráv” na stránce 98

Občas může být zapotřebí provedení akce za účelem udržování vzájemné komunikace mezi kanály zpráv. Například můžete potřebovat vyřešit nejistý kanál vytvořením zálohy nebo odesláním zpráv nebo resetovat synchronizaci kanálu, pokud počty zpráv na obou koncích kanálu nejsou synchronizovány. Rovněž můžete nakonfigurovat kanály ke snížení pravděpodobnosti zpochybnění a zneprístupnění odesílajícího kanálu.

Související odkazy

“Vlastnosti kanálu” na stránce 389

Můžete nastavit vlastnosti pro všechny typy kanálů včetně kanálů připojení klientů. Některé vlastnosti jsou specifické pro určité typy kanálů.

Vyřešení nejistého stavu kanálů

Pokud nelze očekávat, že se ztracený odkaz zotaví, musíte nejistý kanál vyřešit vytvořením zálohy nebo odesláním zpráv.

Informace o této úloze

Odesílací konec kanálu může zadržovat nejisté zprávy například v případě, že došlo ke ztrátě připojení přijímacího konce kanálu. Pokud nejsou žádné vyhlídky na zotavení spojení, je nutné stav kanálu vyřešit vrácením zpráv (jejich převedením zpět do přenosové fronty) nebo potvrzením zpráv (což vede k jejich zahození).

Při vyřešení kanálu postupujte níže uvedeným způsobem.

Postup

1. Pro každý konec kanálu zjistěte naposledy potvrzenou logickou pracovní jednotku (LUWID):
 - a) Klepněte v pohledu Obsah pravým tlačítkem myši na definici kanálu na jednom konci kanálu a pak klepněte na položku **Stav...** Otevře se dialogové okno Stav pro danou definici kanálu.
 - b) V dialogovém okně Stav vyhledejte hodnotu ve sloupci **Poslední LUWID**. Tato hodnota odpovídá ID poslední logické pracovní jednotky, která byla kanálem potvrzena. Poznamenejte si ji.
 - c) Zopakujte kroky 1 a 2 pro definici na druhém konci kanálu.
2. Klepněte v pohledu Obsah pravým tlačítkem myši na odesílající konec kanálu a pak klepněte na volbu **Vyřešit...** Otevře se dialogové okno Vyřešit.

3. V dialogovém okně **Vyřešit** vyberte metodu, pomocí níž má být stav kanálu vyřešen:

- Pokud se hodnota LUWID u odesílajícího konce kanálu shoduje s hodnotou LUWID u přijímajícího konce, potvrďte zprávy klepnutím na volbu **Potvrdit** a zahodte zprávy z přenosové fronty.
- Pokud se hodnota LUWID u odesílajícího konce kanálu liší od hodnoty LUWID u přijímajícího konce kanálu, vraťte klepnutím na volbu **Vrátit zpět** tuto pracovní jednotku zpět. Zprávy budou uchovány v přenosové frontě, takže je bude možné znovu odeslat.

Výsledky

Kanál se již nenachází v nejistém stavu a přenosová fronta může být k opětovnému odeslání zpráv využita jiným kanálem.

Další informace viz téma [Distribuované zařazení do front a klastry](#).

Související úlohy

[“Konfigurace správců front a objektů”](#) na stránce 40

Řadu vlastností správců fronty a jejich objektů můžete nakonfigurovat z produktu IBM MQ Explorer pomocí dialogových oken vlastností.

[“Údržba vzájemné komunikace mezi kanály zpráv”](#) na stránce 98

Občas může být zapotřebí provedení akce za účelem udržování vzájemné komunikace mezi kanály zpráv. Například můžete potřebovat vyřešit nejistý kanál vytvořením zálohy nebo odesláním zpráv nebo resetovat synchronizaci kanálu, pokud počty zpráv na obou koncích kanálu nejsou synchronizovány. Rovněž můžete nakonfigurovat kanály ke snížení pravděpodobnosti zpochybnění a zneprístupnění odesílajícího kanálu.

Související odkazy

[“Vlastnosti kanálu”](#) na stránce 389

Můžete nastavit vlastnosti pro všechny typy kanálů včetně kanálů připojení klientů. Některé vlastnosti jsou specifické pro určité typy kanálů.

Konfigurace kanálu s cílem omezit riziko výskytu nejistého stavu

Pomocí atributu **Interval synchronizace dávek** můžete snížit možnost, že se odesílající kanál dostane do nejistého stavu a nebude dostupný.

Informace o této úloze

Pomocí atributu **Interval synchronizace dávek** můžete kanály synchronizovat tak, že odesílající strana kanálu zkontroluje, zda je přijímající strana kanálu stále aktivní, ještě předtím, než se kanál pokusí o potvrzení aktuální logické pracovní jednotky. Je-li nastavena hodnota atributu **Interval synchronizace dávek**, odesílající strana kanálu před pokusem kanálu o potvrzení aktuální logické pracovní jednotky odešle přijímající straně kanálu synchronizační signál.

Pokud odesílací kanál komunikoval s přijímacím kanálem během **Intervalu synchronizace dávek**, předpokládá se, že je přijímací kanál dosud aktivní, jinak je přijímacímu kanálu pro ověření zaslán prezenční signál. Odesílací kanál čeká na odezvu přijímající strany kanálu pro interval, který vychází z počtu sekund uvedeného v atributu Interval prezenčního signálu (HBINT) kanálu.

Výhodou použití parametru **Interval synchronizace dávek** je to, že namísto převedení odesílajícího kanálu do nejistého stavu a jeho zneprístupnění bude při případném neúspěchu jedinou prodlevou doba, kdy odesílající konec kanálu odešle synchronizační signál a kdy čeká na odpověď od přijímajícího konce kanálu.

Postup při konfiguraci atributu **Interval synchronizace dávek**:

Postup

1. Otevřete dialogové okno vlastností odesílajícího kanálu.

2. Na stránce **Rozšířené** zadejte dobu v sekundách, po kterou má odesílající konec kanálu čekat na odezvu od přijímajícího konce kanálu.
3. Klepněte na tlačítko **OK**.

Výsledky

Kdykoli má kanál potvrdit logickou pracovní jednotku, odešle odesílající konec kanálu přijímajícímu konci kanálu synchronizační signál s cílem ověřit, zda je přijímající konec kanálu stále aktivní.

Další informace viz téma [Distribuované zařazení do front a klastry](#).

Související úlohy

[“Konfigurace správců front a objektů”](#) na stránce 40

Řadu vlastností správců fronty a jejich objektů můžete nakonfigurovat z produktu IBM MQ Explorer pomocí dialogových oken vlastností.

[“Údržba vzájemné komunikace mezi kanály zpráv”](#) na stránce 98

Občas může být zapotřebí provedení akce za účelem udržování vzájemné komunikace mezi kanály zpráv. Například můžete potřebovat vyřešit nejistý kanál vytvořením zálohy nebo odesláním zpráv nebo resetovat synchronizaci kanálu, pokud počty zpráv na obou koncích kanálu nejsou synchronizovány. Rovněž můžete nakonfigurovat kanály ke snížení pravděpodobnosti zpochybnění a zneprístupnění odesílajícího kanálu.

Související odkazy

[“Vlastnosti kanálu”](#) na stránce 389

Můžete nastavit vlastnosti pro všechny typy kanálů včetně kanálů připojení klientů. Některé vlastnosti jsou specifické pro určité typy kanálů.

Konfigurace publikování/odběru zpráv

V systému výměny zpráv prostřednictvím publikování/odběru je odesílatel zprávy (vydavatel) oddělen od příjemce zprávy (odběratele), takže vydavatel nemusí vědět, kdo bude zprávu přijímat a odběratel nemusí nutně vědět, kdo zprávu odeslal. Vydavatel publikuje zprávu zprostředkovateli, který je poté odpovědný za její distribuci všem odběratelům, kteří registrovali svůj zájem o informace ve zprávě.

Procedura

- [“Vydavatelé a odběratelé”](#) na stránce 101
- [Konfigurace publikování/odběru pro správce front produktu IBM WebSphere MQ 7.0 a novější.](#)

Vydavatelé a odběratelé

Vydavatelé a odběratelé jsou aplikace, které odesílají a přijímají zprávy (publikování) pomocí metod publikování/odběru zpráv. Vydavatelé a odběratelé jsou vzájemně odděleni, takže vydavatelé neznají cíl informací, které publikují, a odběratelé neznají zdroj informací, které přijímají.

Poskytovatel informace se nazývá *vydavatel*. Vydavatelé poskytují informace o předmětu, aniž by potřebovali znát cokoli o aplikacích, které se o dané informace zajímají.

Příjemce informací se nazývají *odběratel*. Odběratelé rozhodují, které informace je zajímaví, a poté čekají na příjem těchto informací. Odběratelé mohou přijímat informace od mnoha vydavatelů a přijaté informace lze také posílat dalším odběratelům.

Informace je odeslána jako zpráva IBM MQ a předmět informace je identifikován jako *řetězec tématu*. Vydavatel při publikování informací určí řetězec tématu a odběratel určuje řetězce témat, pro které chce přijímat publikování. Odběrateli se posílají pouze ty řetězce témat, k jejichž odběru se přihlásil.

IBM WebSphere MQ 7.0 a pozdější správci front používají k řízení interakce mezi vydavatelem a odběrateli místo zprostředkovatele stroj publikování/odběru. Stroj publikování/odběru přijímá zprávy od vydavatelů a požadavky na odběr od odběratelů. Úkolem stroje publikování/odběru je směřovat publikovaná data cílovým odběratelům.

Související pojmy

[“Témata” na stránce 19](#)

Téma identifikuje, čeho se publikování týká. Téma je znakový řetězec, který popisuje obsah informací publikovaných ve zprávách v rámci publikování/odběru. Jako odběratel můžete zadat téma nebo rozsah témat pomocí zástupných znaků a přijímat pouze informace, které potřebujete.

[“Publikace” na stránce 22](#)

Publikování jsou zprávy, které jsou aplikací odeslány stroji publikování/odběru. Stroj publikování/odběru pak pošle zprávy dál všem aplikacím, které se přihlásily k odběru těchto zpráv.

Související úlohy

[“Konfigurace publikování/odběru pro správce front produktu IBM WebSphere MQ 7.0 a novějších verzí” na stránce 113](#)

V produktu IBM MQ Explorer můžete nakonfigurovat správce front IBM WebSphere MQ 7.0 a novějších verzí jako stroje publikování/odběru ke směrování zpráv mezi publikujícími a odebírajícími aplikacemi. Chcete-li otestovat konfiguraci, můžete se zaregistrovat jako odběratel a odeslat a přijmout testovací publikování, pokud k tomu máte autorizaci.

Konfigurace publikování/odběru pro správce front IBM WebSphere MQ 6.0

V produktu IBM MQ Explorer můžete konfigurovat správce front produktu IBM WebSphere MQ 6.0 jako zprostředkovatele, a směrovat tak zprávy mezi publikujícími a odebírajícími aplikacemi. Chcete-li otestovat konfiguraci, můžete se zaregistrovat jako vydavatel i jako odběratel a odeslat a přijmout testovací publikování.

Než začnete

Než začnete:

- [“Vytvoření a konfigurace správců front a objektů” na stránce 16](#). Správce front bude hostitelem zprostředkovatele publikování/odběrů.

Další informace o zprostředkovatelích a sítích zprostředkovatelů naleznete v tématu [Publikování/odběr zpráv](#).

Informace o této úloze

Chcete-li konfigurovat systém zpráv typu publikování/odběr pro správce front IBM WebSphere MQ 6:

Postup

1. [Registrace jako vydavatel](#).
2. [Registrace jako odběratel](#).
3. [Odeslání a příjem testovacích publikování](#).

Jak pokračovat dále

Produkt IBM MQ Explorer umožňuje také zobrazení a vymazání zachovaných publikování a zobrazení seznamu publikujících aplikací, odebírajících aplikací a proudů.

Související úlohy

[“Zobrazení zachovaných publikování” na stránce 110](#)

Zachovaná publikování jsou publikování, která jsou zprostředkovatelem zachována po odeslání publikování zainteresovaným odběratelům (obvykle zprostředkovatel odeslaná publikování odstraní a kopie neuchovává). Zachované publikování, které je aktuálně udržováno zprostředkovatelem, lze zobrazit. Zprostředkovatel zachovává pouze jedno publikování pro každé téma.

[“Zobrazení seznamu registrovaných vydavatelů” na stránce 108](#)

Lze zobrazit seznam všech aplikací registrovaných pro publikování v rámci témat ve zprostředkovateli, nebo seznam aplikací, které jsou registrovány pro publikování v rámci specifického tématu.

[“Zobrazení seznamu odběratelů” na stránce 108](#)

Lze zobrazit seznam všech aplikací přihlášených k odběru témat ve zprostředkovateli, nebo seznam aplikací, které jsou přihlášeny k odběru specifického tématu.

“Zobrazení seznamu proudů” na stránce 109

Proudy poskytují cestu k oddělení toku informací v různých tématech. Je možné zobrazit seznam všech proudů, které jsou u zprostředkovatele aktuálně dostupné.

Témata

Téma identifikuje, čeho se publikování týká. Názvy témat jsou znakové řetězce. Odběry mohou obsahovat zástupné znaky, aby získaly informace požadované aplikacemi. Publikování/odběr IBM MQ rozezná hvězdičku (*) a otazník (?) jako zástupné znaky.

Název tématu

Názvy témat jsou řetězce znaků. Můžete mít témata vyšší úrovně pojmenovaná 'Sport', 'Akcie', 'Filmy' a 'TV' a téma 'Sport' můžete rozdělit do jednotlivých specifitějších témat, která zahrnují různé sporty, například:

```
Sport/Soccer Sport/Golf Sport/Tennis
```

Tato témata lze pak dále dělit, aby se rozlišily různé typy informací pro jednotlivé sporty:

```
Sport/Soccer/Fixtures Sport/Soccer/Results Sport/Soccer/Reports
```

Publikování/odběr produktu IBM MQ nerozpozná, že je znak lomítka (/) použit speciálně, ale pokud použijete lomítko (/) jako oddělovač, dosáhnete tak kompatibility s ostatními aplikacemi WebSphere Business Integration.

Můžete používat libovolné znaky z jednobajtové znakové sady, pro kterou je počítač pomocí znakového řetězce konfigurován. Vezměte ale do úvahy, zda má být řetězec tématu překládán do různých znakových reprezentací, a v takovém případě použijte pouze znaky, které jsou k dispozici v konfigurovaných znakových sadách všech souvisejících počítačů.

V řetězcích témat se rozlišují velká a malá písmena a prázdný znak nemá žádný speciální význam. Jako odběratel můžete zadat téma nebo rozsah témat pomocí zástupných znaků a přijímat pouze informace, které vás zajímají.

Zástupné znaky v řetězcích témat

Publikování/odběr produktu IBM MQ rozpoznává následující zástupné znaky:

Zástupný znak	Význam
Hvězdička (*)	Žádný nebo několik znaků
Otazník (?)	Jeden znak

Můžete například použít následující řetězce témat v odběrech, abyste získávali určité sady informací:

Všechny informace o sportu, akcích, filmech a televizi.

Sport/*

Všechny informace o fotbalu, golfu a tenisu.

Sport/Fotbal/*

Všechny informace o fotbalu (Termíny, Výsledky a Sestavy).

Sport*/Výsledky

Všechny výsledky z fotbalu, golfu a tenisu.

Chcete-li do řetězce tématu odběru zahrnout hvězdičku (*) nebo otazník (?), musíte jako řídicí znak použít znak procenta (%). Pokud se například chcete přihlásit k odběru tématu s názvem ABC*D, je třeba zadat řetězec ABC%*D.

Chcete-li použít znak % v řetězci tématu odběru, musíte zadat dva znaky procenta (%%). Za znakem procenta (%) v řetězci tématu musí vždy následovat hvězdička (*), otazník (?) nebo jiný znak procenta (%).

Zástupné znaky nepokrývají proudy.

Související pojmy

“Vydavatelé a odběratelé” na stránce 101

Vydavatelé a odběratelé jsou aplikace, které odesílají a přijímají zprávy (publikování) pomocí metod publikování/odběru zpráv. Vydavatelé a odběratelé jsou vzájemně odděleni, takže vydavatelé neznají cíl informací, které publikují, a odběratelé neznají zdroj informací, které přijímají.

“Proudy” na stránce 105

Proudy jsou dostupné pouze pro správce front IBM WebSphere MQ 6.0 a poskytují cestu k oddělení toku informací v různých tématech. Proud je implementován jako sada front, jedna v každém zprostředkovateli, který daný proud podporuje. Každá fronta má stejný název (název daného proudu). Výchozí proud nastavený mezi všemi zprostředkovateli v síti je nazván SYSTEM.BROKER.DEFAULT.STREAM.

Související odkazy

“Atributy stavu tématu” na stránce 551

Atributy stavu témat.

Publikace

Publikování jsou zprávy, které jsou aplikací odeslány zprostředkovateli. Zprostředkovatel pak pošle zprávy dál všem aplikacím, které se přihlásily k odběru těchto zpráv.

Poznámka: Tyto informace jsou určeny pouze pro správce front produktu IBM WebSphere MQ 6.0.

Zprostředkovatel může zpracovávat publikování, která obdrží různými způsoby v závislosti na typu informací obsažených v publikování.

Informace o stavu a událostech

Publikování lze rozdělit do kategorií podle obsažených informací:

Publikování stavu

Publikování stavu obsahují informace o aktuálním *stavu* nějakého objektu, například o ceně akcií nebo aktuálním skóre fotbalového utkání. Pokud se něco stane (například změní se cena akcie nebo dojde ke změně skóre), předchozí informace o stavu již není potřeba, protože je nahrazena novou informací.

Aplikace odběratele chce obdržet aktuální verzi informací o stavu při spuštění a získávat nové informace, kdykoli dojde ke změně stavu.

Publikování událostí

Publikování událostí obsahují informace o jednotlivých *událostech*, ke kterým došlo, jako je uzavření obchodu s některými akciemi nebo vstřelení určitého gólu. Každá událost je na ostatních událostech nezávislá.

Odběratel chce přijímat informace o událostech, jakmile k nim dojde.

Zachovaná publikování

Ve výchozím nastavení, jakmile zprostředkovatel odešle publikování všem zainteresovaným odběratelům, je publikování zprostředkovatelem odstraněno. Tento způsob zpracování se hodí pro informace o událostech, ale není vždy vhodný pro informace o stavu. Vydavatel může určit, že zprostředkovatel musí udržovat kopii publikování, která se pak nazývá *zachované publikování*. Tuto kopii je pak možné odeslat odběratelům, kteří se zaregistrovali později a mají zájem o dané téma. To znamená, že noví odběratelé nemusí před získáním informací čekat na jejich opětovné publikování. Pak například odběratel, který se přihlásí k odběru cen akcií, získá aktuální cenu rovnou a nemusí čekat na její příští změnu (a tedy nové publikování).

Zprostředkovatel zachovává pouze jedno publikování pro každé téma, takže staré publikování je po příjmu nového odstraněno. Proto zajistěte, že pro každé téma posílá zachovaná publikování pouze jeden vydavatel.

Odběratelé mohou určit, že nechtějí přijímat zachovaná publikování, a existující odběratelé si mohou vyžádat zaslání duplicitní kopie zachovaných publikování.

Související pojmy

“Vydavatelé a odběratelé” na stránce 101

Vydavatelé a odběratelé jsou aplikace, které odesílají a přijímají zprávy (publikování) pomocí metod publikování/odběru zpráv. Vydavatelé a odběratelé jsou vzájemně odděleni, takže vydavatelé neznají cíl informací, které publikují, a odběratelé neznají zdroj informací, které přijímají.

“Témata” na stránce 103

Téma identifikuje, čeho se publikování týká. Názvy témat jsou znakové řetězce. Odběry mohou obsahovat zástupné znaky, aby získaly informace požadované aplikacemi. Publikování/odběr IBM MQ rozezná hvězdičku (*) a otazník (?) jako zástupné znaky.

Související úlohy

“Registrace vydavatele” na stránce 105

Když poprvé publikujete v rámci určitého tématu, jste implicitně zaregistrováni ke zprostředkovateli jako vydavatelé. Pokud však zprostředkovatel nezná proud, v rámci kterého publikujete, nebo nevíte, zda jej zná, musíte se explicitně zaregistrovat jako vydavatel, aby zprostředkovatel proud znal.

Proudy

Proudy jsou dostupné pouze pro správce front IBM WebSphere MQ 6.0 a poskytují cestu k oddělení toku informací v různých tématech. Proud je implementován jako sada front, jedna v každém zprostředkovateli, který daný proud podporuje. Každá fronta má stejný název (název daného proudu). Výchozí proud nastavený mezi všemi zprostředkovateli v síti je nazván SYSTEM.BROKER.DEFAULT.STREAM.

Proudy mohou být vytvořeny aplikací nebo administrátorem. V názvech proudů se rozlišují velká a malá písmena a fronty proudů musí být lokální fronty (nikoli alias fronty). Názvy proudů začínající znaky 'SYSTEM.BROKER.' jsou rezervovány pro použití produktem IBM WebSphere MQ.

Zprostředkovatel má oddělený podproces pro každý podporovaný proud. Je-li použito více proudů, může zprostředkovatel zpracovat příchozí publikování v různých frontách proudů paralelně. Proudy také mohou poskytovat seskupování témat na vysoké úrovni, omezovat rozsah publikování a počet odběratelů, které daný zprostředkovatel obsluhuje, poskytovat řízení přístupu, definovat určitou kvalitu služeb pro komunikaci mezi zprostředkovateli publikací a umožňovat různým atributům front přiřazení k publikování v různých proudech.

Související pojmy

“Témata” na stránce 103

Téma identifikuje, čeho se publikování týká. Názvy témat jsou znakové řetězce. Odběry mohou obsahovat zástupné znaky, aby získaly informace požadované aplikacemi. Publikování/odběr IBM MQ rozezná hvězdičku (*) a otazník (?) jako zástupné znaky.

“Fronty produktu IBM MQ” na stránce 18

Fronta představuje kontejner pro ukládání zpráv. Obchodní aplikace připojené ke správci front, který je hostitelem fronty, mohou z fronty načítat zprávy nebo je do fronty vkládat.

Registrace vydavatele

Když poprvé publikujete v rámci určitého tématu, jste implicitně zaregistrováni ke zprostředkovateli jako vydavatelé. Pokud však zprostředkovatel nezná proud, v rámci kterého publikujete, nebo nevíte, zda jej zná, musíte se explicitně zaregistrovat jako vydavatel, aby zprostředkovatel proud znal.

Než začnete

Poznámka: Tyto informace jsou určeny pouze pro správce front produktu IBM WebSphere MQ 6.0.

Než začnete:

- [Zobrazte správce front, který je hostitelem zprostředkovatele.](#)

Informace o této úloze

Chcete-li se zaregistrovat ke zprostředkovateli jako vydavatel, postupujte takto:

Postup

1. V pohledu Navigátor rozbalte správce front, který obsahuje zprostředkovatele, ke kterému se chcete registrovat jako vydavatel. Poté klepněte na složku **Témata**.
Existující témata týkající se zprostředkovatele se zobrazí v pohledu Obsah.
2. Spusťte průvodce Registrovat vydavatele:
 - Je-li téma zobrazeno v pohledu Obsah, klepněte pravým tlačítkem myši na téma a poté klepněte na volbu **Registrovat vydavatele**.
 - Není-li téma zobrazeno v pohledu Obsah, klepněte pravým tlačítkem myši na složku **Témata** a poté klepněte na volbu **Registrovat vydavatele**.Otevře se průvodce Registrovat vydavatele.
3. Postupujte podle průvodce a zaregistrujte se jako vydavatel v rámci tématu, ve kterém chcete publikovat zprávy.

Výsledky

Pohled Obsah se aktualizuje, aby se zobrazil celkový počet vydavatelů, kteří jsou registrováni k publikování v rámci tohoto tématu.

Jak pokračovat dále

Další akce:

1. [Zobrazení seznamu registrovaných vydavatelů.](#)
2. [Odeslání a příjem testovacích publikování.](#)

Související pojmy

[“Témata” na stránce 103](#)

Téma identifikuje, čeho se publikování týká. Názvy témat jsou znakové řetězce. Odběry mohou obsahovat zástupné znaky, aby získaly informace požadované aplikacemi. Publikování/odběr IBM MQ rozezná hvězdičku (*) a otazník (?) jako zástupné znaky.

[“Proudy” na stránce 105](#)

Proudy jsou dostupné pouze pro správce front IBM WebSphere MQ 6.0 a poskytují cestu k oddělení toku informací v různých tématech. Proud je implementován jako sada front, jedna v každém zprostředkovateli, který daný proud podporuje. Každá fronta má stejný název (název daného proudu). Výchozí proud nastavený mezi všemi zprostředkovateli v síti je nazván SYSTEM.BROKER.DEFAULT.STREAM.

[“Vydavatelé a odběratelé” na stránce 101](#)

Vydavatelé a odběratelé jsou aplikace, které odesílají a přijímají zprávy (publikování) pomocí metod publikování/odběru zpráv. Vydavatelé a odběratelé jsou vzájemně odděleni, takže vydavatelé neznají cíl informací, které publikují, a odběratelé neznají zdroj informací, které přijímají.

Registrace odběratele

Chcete-li zaregistrovat zájem o přijímání publikování, musíte se zaregistrovat u zprostředkovatele jako odběratel témat, která vás zajímají.

Než začnete

Poznámka: Tyto informace jsou určeny pouze pro správce front produktu IBM WebSphere MQ 6.0.

Než začnete:

- [Zobrazte správce front, který je hostitelem zprostředkovatele, v produktu IBM MQ Explorer.](#)

Informace o této úloze

Chcete-li se zaregistrovat jako odběratel, postupujte takto:

Postup

1. Ověřte, že máte následující oprávnění pro objekty:

Objekt	Oprávnění
Fronta řízení zprostředkovatele (SYSTEM.BROKER.CONTROL.QUEUE)	Vložit
Fronty proudů, v rámci kterých publikujete zprávy	Procházet
Fronta odběratelů, kteří budou přijímat publikování	Vložit

2. V pohledu Navigátor rozbalte správce front, který obsahuje zprostředkovatele, ke kterému se chcete registrovat jako odběratel. Poté klepněte na složku **Témata**.

Existující témata týkající se zprostředkovatele se zobrazí v pohledu Obsah.

3. Spusťte průvodce Registrovat odběratele:

- Pokud téma již existuje, klepněte pravým tlačítkem myši na název tématu a poté klepněte na volbu **Registrovat odběratele**.
- Pokud téma ještě neexistuje, klepněte pravým tlačítkem myši na složku **Témata** a poté klepněte na volbu **Registrovat odběratele**.

Otevře se průvodce Registrovat odběratele.

4. Postupujte podle průvodce a zaregistrujte se jako odběratel tématu, které chcete odebrat.

Výsledky

Pohled Obsah se aktualizuje, aby se zobrazil celkový počet vydavatelů, kteří jsou registrováni k publikování v rámci tohoto tématu.

Jak pokračovat dále

Další akce:

1. [Zobrazení seznamu registrovaných odběratelů](#).
2. [Odeslání a příjem testovacích publikování](#).

Související pojmy

“Oprávnění nastavitelná pro objekty produktu IBM MQ” na stránce 166

Pro uživatele a skupiny, které přistupují k různým objektům IBM MQ, můžete nastavit oprávnění.

“Témata” na stránce 103

Téma identifikuje, čeho se publikování týká. Názvy témat jsou znakové řetězce. Odběry mohou obsahovat zástupné znaky, aby získaly informace požadované aplikacemi. Publikování/odběr IBM MQ rozezná hvězdičku (*) a otazník (?) jako zástupné znaky.

“Vydavatelé a odběratelé” na stránce 101

Vydavatelé a odběratelé jsou aplikace, které odesílají a přijímají zprávy (publikování) pomocí metod publikování/odběru zpráv. Vydavatelé a odběratelé jsou vzájemně odděleni, takže vydavatelé neznají cíl informací, které publikují, a odběratelé neznají zdroj informací, které přijímají.

Související úlohy

“Udělení oprávnění pro specifický objekt” na stránce 152

Pokud chce uživatel provádět operace pro určité objekty, například procházet zprávy ve frontě, musí k tomu mít příslušná oprávnění.

Zobrazení seznamu registrovaných vydavatelů

Lze zobrazit seznam všech aplikací registrovaných pro publikování v rámci témat ve zprostředkovateli, nebo seznam aplikací, které jsou registrovány pro publikování v rámci specifického tématu.

Než začnete

Poznámka: Tyto informace jsou určeny pouze pro správce front produktu IBM WebSphere MQ 6.0.

Než začnete:

- [Registrace jako vydavatele v rámci tématu.](#)

Informace o této úloze

Chcete-li zobrazit seznam registrovaných vydavatelů, postupujte takto:

Postup

1. V pohledu Navigátor rozbalte správce front, který obsahuje zprostředkovatele, ke kterému se chcete registrovat jako vydavatel. Poté klepněte na složku **Témata**.
Existující témata týkající se zprostředkovatele se zobrazí v pohledu Obsah.
2. Odešlete požadavek na seznam registrovaných vydavatelů:
 - Chcete-li zobrazit seznam všech aplikací, které jsou registrovány pro publikování v rámci specifického tématu, klepněte pravým tlačítkem myši na název tématu a poté na volbu **Registrovaní vydavatelé**.
 - Chcete-li zobrazit seznam všech aplikací, které jsou registrovány pro publikování v rámci témat ve zprostředkovateli, klepněte pravým tlačítkem myši na složku **Témata** a poté na volbu **Registrovaní vydavatelé**.

Výsledky

Zobrazí se dialogové okno Registrovaní vydavatelé s výpisem podrobností o aplikacích (včetně jména uživatele, pod kterým je aplikace spuštěna), které jsou registrovány jako vydavatelé.

Související pojmy

[“Témata” na stránce 103](#)

Téma identifikuje, čeho se publikování týká. Názvy témat jsou znakové řetězce. Odběry mohou obsahovat zástupné znaky, aby získaly informace požadované aplikacemi. Publikování/odběr IBM MQ rozezná hvězdičku (*) a otazník (?) jako zástupné znaky.

Související odkazy

[“Pohled Obsah produktu IBM MQ Explorer” na stránce 308](#)

Pohled Obsah v produktu IBM MQ Explorer zobrazí informace o objektech a vlastnostech.

[“Pohled Navigátor produktu IBM MQ Explorer” na stránce 299](#)

Pohled Navigátor v produktu IBM MQ Explorer obsahuje všechny objekty IBM MQ, které lze administrovat a monitorovat pomocí produktu IBM MQ Explorer.

Zobrazení seznamu odběratelů

Lze zobrazit seznam všech aplikací přihlášených k odběru témat ve zprostředkovateli, nebo seznam aplikací, které jsou přihlášeny k odběru specifického tématu.

Než začnete

Poznámka: Tyto informace jsou určeny pouze pro správce front produktu IBM WebSphere MQ 6.0.

Než začnete:

- [Registrace jako odběratele tématu.](#)

Informace o této úloze

Chcete-li zobrazit seznam odběratelů, postupujte takto:

Postup

1. V pohledu **Navigátor** rozbalte správce front, který obsahuje zprostředkovatele, ke kterému se chcete registrovat jako odběratel. Poté klepněte na složku **Témata**.
Existující témata ve zprostředkovateli se zobrazí v pohledu **Obsah**.
2. Odešlete požadavek na seznam odběratelů:
 - Chcete-li zobrazit seznam všech aplikací, které jsou přihlášeny k odběru specifického tématu, klepněte pravým tlačítkem myši na název tématu a poté na volbu **Odběratelé**.
 - Chcete-li zobrazit seznam všech aplikací, které jsou přihlášeny k odběru témat ve zprostředkovateli, klepněte pravým tlačítkem myši na složku **Témata** a poté na volbu **Zobrazit odběratele**.

Výsledky

Zobrazí se dialogové okno **Registrovaní odběratelé** s výpisem podrobností o aplikacích (včetně jména uživatele, pod kterým je aplikace spuštěna), které jsou přihlášeny jako odběratelé.

Související pojmy

“Témata” na stránce 103

Téma identifikuje, čeho se publikování týká. Názvy témat jsou znakové řetězce. Odběry mohou obsahovat zástupné znaky, aby získaly informace požadované aplikacemi. Publikování/odběr IBM MQ rozezná hvězdičku (*) a otazník (?) jako zástupné znaky.

Související odkazy

“Pohled Obsah produktu IBM MQ Explorer” na stránce 308

Pohled Obsah v produktu IBM MQ Explorer zobrazí informace o objektech a vlastnostech.

“Pohled Navigátor produktu IBM MQ Explorer” na stránce 299

Pohled Navigátor v produktu IBM MQ Explorer obsahuje všechny objekty IBM MQ, které lze administrovat a monitorovat pomocí produktu IBM MQ Explorer.

Zobrazení seznamu proudů

Proudy poskytují cestu k oddělení toku informací v různých tématech. Je možné zobrazit seznam všech proudů, které jsou u zprostředkovatele aktuálně dostupné.

Než začnete

Poznámka: Tyto informace jsou určeny pouze pro správce front produktu IBM WebSphere MQ 6.0.

Pokud neurčíte proud, bude použit výchozí proud. Výchozí proud nastavený mezi všemi zprostředkovateli v síti je nazván SYSTEM.BROKER.DEFAULT.STREAM.

Než začnete:

- Zobrazte správce front, který je hostitelem zprostředkovatele.

Informace o této úloze

Chcete-li zobrazit seznam proudů zprostředkovatele, postupujte takto:

Postup

1. V pohledu Navigátor rozbalte položku správce front, který je hostitelem zprostředkovatele.
2. Klepněte pravým tlačítkem myši na složku **Témata** a pak vyberte volbu **Zobrazit proudy**.

Výsledky

Zobrazí se dialogové okno Proudů se seznamem všech proudů zprostředkovatele.

Související pojmy

[“Proudy” na stránce 105](#)

Proudy jsou dostupné pouze pro správce front IBM WebSphere MQ 6.0 a poskytují cestu k oddělení toku informací v různých tématech. Proud je implementován jako sada front, jedna v každém zprostředkovateli, který daný proud podporuje. Každá fronta má stejný název (název daného proudu). Výchozí proud nastavený mezi všemi zprostředkovateli v síti je nazván SYSTEM.BROKER.DEFAULT.STREAM.

Zobrazení zachovaných publikování

Zachovaná publikování jsou publikování, která jsou zprostředkovatelem zachována po odeslání publikování zainteresovaným odběratelům (obvykle zprostředkovatel odeslaná publikování odstraní a kopie neuchovává). Zachované publikování, které je aktuálně udržováno zprostředkovatelem, lze zobrazit. Zprostředkovatel zachovává pouze jedno publikování pro každé téma.

Informace o této úloze

Poznámka: Tyto informace jsou určeny pouze pro správce front produktu IBM WebSphere MQ 6.0.

Chcete-li zobrazit zachované publikování, postupujte takto:

Postup

1. V pohledu Navigátor rozbalte položku správce front, který je hostitelem zprostředkovatele, a pak klepněte na složku **Témata**.
Existující témata týkající se zprostředkovatele se zobrazí v pohledu Obsah.
2. V pohledu Obsah klepněte pravým tlačítkem myši na téma, v rámci kterého bylo zachované publikování publikováno, a pak klepněte na volbu **Zobrazit zachované publikování**.

Výsledky

Otevře se dialogové okno Zachovaná zpráva - vlastnosti s informacemi o zachovaném publikování.

Související pojmy

[“Publikace” na stránce 104](#)

Publikování jsou zprávy, které jsou aplikací odeslány zprostředkovateli. Zprostředkovatel pak pošle zprávy dál všem aplikacím, které se přihlásily k odběru těchto zpráv.

[“Témata” na stránce 103](#)

Téma identifikuje, čeho se publikování týká. Názvy témat jsou znakové řetězce. Odběry mohou obsahovat zástupné znaky, aby získaly informace požadované aplikacemi. Publikování/odběr IBM MQ rozezná hvězdičku (*) a otazník (?) jako zástupné znaky.

Související úlohy

[“Vymazání zachovaných publikování” na stránce 110](#)

Zachovaná publikování jsou publikování, která jsou zprostředkovatelem zachována po odeslání publikování zainteresovaným odběratelům (obvykle zprostředkovatel odeslaná publikování odstraní a kopie neuchovává). Zachované publikování, které je aktuálně udržováno zprostředkovatelem, lze vymazat. Zprostředkovatel zachovává pouze jedno publikování pro každé téma.

Vymazání zachovaných publikování

Zachovaná publikování jsou publikování, která jsou zprostředkovatelem zachována po odeslání publikování zainteresovaným odběratelům (obvykle zprostředkovatel odeslaná publikování odstraní a kopie neuchovává). Zachované publikování, které je aktuálně udržováno zprostředkovatelem, lze vymazat. Zprostředkovatel zachovává pouze jedno publikování pro každé téma.

Než začnete

Poznámka: Tyto informace jsou určeny pouze pro správce front produktu IBM WebSphere MQ 6.0.

Než začnete:

- [Registrace jako vydavatele v rámci tématu u zprostředkovatele.](#)

- Publikace testovacího zachovaného publikování v rámci tématu.

Informace o této úloze

Chcete-li vymazat zachované publikování, postupujte takto:

Postup

1. V pohledu **Navigátor** rozbalte položku správce front, který je hostitelem zprostředkovatele, a pak klepněte na složku **Témata**.
Existující témata ve zprostředkovateli se zobrazí v pohledu **Obsah**.
2. V pohledu **Obsah** klepněte pravým tlačítkem myši na téma, v rámci kterého bylo zachované publikování publikováno, a pak klepněte na volbu **Vymazat zachované publikování**.

Výsledky

Otevře se potvrzovací dialogové okno **Vymazat zachované publikování** s dotazem, zda opravdu chcete zachované publikování vymazat. Klepnutím na volbu **Ano** zachované publikování vymažete.

Jak pokračovat dále

Související pojmy

“Publikace” na stránce 104

Publikování jsou zprávy, které jsou aplikací odeslány zprostředkovateli. Zprostředkovatel pak pošle zprávy dál všem aplikacím, které se přihlásily k odběru těchto zpráv.

“Témata” na stránce 103

Téma identifikuje, čeho se publikování týká. Názvy témat jsou znakové řetězce. Odběry mohou obsahovat zástupné znaky, aby získaly informace požadované aplikacemi. Publikování/odběr IBM MQ rozezná hvězdičku (*) a otazník (?) jako zástupné znaky.

Související úlohy

“Zobrazení zachovaných publikování” na stránce 110

Zachovaná publikování jsou publikování, která jsou zprostředkovatelem zachována po odeslání publikování zainteresovaným odběratelům (obvykle zprostředkovatel odeslaná publikování odstraní a kopie neuchovává). Zachované publikování, které je aktuálně udržováno zprostředkovatelem, lze zobrazit. Zprostředkovatel zachovává pouze jedno publikování pro každé téma.

Odeslání a příjem testovacích publikování

Můžete odesílat (publikovat) a přijímat (odebírat) testovací publikování (zprávy) a zkontrolovat tak, zda síť zprostředkovatele a témata pracují podle očekávání. Publikování můžete konfigurovat tak, aby zprostředkovatel zachovával kopii po provedení publikování odběratelům. To umožňuje novým odběratelům přijímat publikování, i když se přihlásili k jejich odběru po jejich publikování.

Než začnete

Poznámka: Tyto informace jsou určeny pouze pro správce front produktu IBM WebSphere MQ 6.0.

Postup před zahájením odesílání a příjmu testovacích publikací:

- Zobrazte správce front, který je hostitelem zprostředkovatele.

Informace o této úloze

Postup při odesílání a příjmu testovacích publikování:

Postup

1. Přihlaste se k odběru tématu, které chcete testovat:
 - a) V pohledu Navigátor rozbalte položku správce front, který je hostitelem zprostředkovatele.

- b) Klepněte pravým tlačítkem myši na složku **Témata** a pak vyberte volbu **Testovat odběr**.
Otevře se aplikace Odebírat.
2. Publikujte zprávu ke stejnému tématu:
- a) V pohledu Navigátor rozbalte položku správce front, který je hostitelem zprostředkovatele.
- b) Klepněte pravým tlačítkem myši na složku **Témata** a pak vyberte volbu **Testovat publikování**.
Otevře se aplikace Publikovat testovací zprávu.
- c) Volitelné: V poli **Proud** zvolte jiný proud.
- d) Do pole **Téma** zadejte název tématu, pro které chcete publikovat zprávu.
Vy nebo jiný vydavatel již můžete být registrováni k publikování v rámci tématu, nebo můžete zadat nový název tématu. Jakmile publikujete zprávu, jste automaticky registrováni jako vydavatel pro téma.
- e) V poli **Data zprávy** zadejte zprávu odeslanou v rámci publikování.
Zadejte například text *Ahoj, všichni*.
- f) Klepnutím na volbu **Publikovat zprávu do** odešlete zprávu zprostředkovateli.
Odběratel obdrží zprávu (publikování).
3. Spusťte další instanci aplikace Odebírat.
Druhá odebírající aplikace nepřijme zprávu publikovanou v rámci aplikace Publikovat testovací zprávu, protože v době odeslání publikování zprostředkovateli nebyla přihlášena k odběru daného tématu.
4. Zrušte odběr tématu druhé instance odběru.
- a) V druhé odebírající aplikaci klepněte na tlačítko **Zrušit odběr**.
Druhá odebírající aplikace nebude nadále moci přijímat publikování v rámci daného tématu. První odebírající aplikace bude nadále moci přijímat publikování v rámci daného tématu.
5. Publikujte zachované publikování k tématu.
- a) V aplikaci Publikovat zaškrtněte políčko **Zachovaná zpráva**.
- b) Změňte text v poli **Data zprávy**.
Zadejte například text *Ahoj, jsem doma*.
- c) Klepněte na volbu **Publikovat zprávu**.
Zachované publikování je publikováno zprostředkovateli. První odebírající aplikace přijme zachované publikování. Druhá odebírající aplikace publikování nepřijme, protože aktuálně není přihlášena k odběru.
6. Přihlaste znovu druhou odebírající aplikaci k odběru tématu:
- a) V druhé odebírající aplikaci klepněte na tlačítko **Odebírat**.
Druhá odebírající aplikace bude znovu přihlášena k odběru tématu a přijme zachované publikování, protože jeho kopie byla uložena ve zprostředkovateli.

Výsledky

Nyní jste provedli publikování a odběr v rámci testovacích publikování, včetně zachovaných publikování.

Související pojmy

[“Publikace” na stránce 104](#)

Publikování jsou zprávy, které jsou aplikací odeslány zprostředkovateli. Zprostředkovatel pak pošle zprávy dál všem aplikacím, které se přihlásily k odběru těchto zpráv.

[“Témata” na stránce 103](#)

Téma identifikuje, čeho se publikování týká. Názvy témat jsou znakové řetězce. Odběry mohou obsahovat zástupné znaky, aby získaly informace požadované aplikacemi. Publikování/odběr IBM MQ rozezná hvězdičku (*) a otazník (?) jako zástupné znaky.

Konfigurace publikování/odběru pro správce front produktu IBM WebSphere MQ 7.0 a novějších verzí

V produktu IBM MQ Explorer můžete nakonfigurovat správce front IBM WebSphere MQ 7.0 a novějších verzí jako stroje publikování/odběru ke směrování zpráv mezi publikujícími a odebírajícími aplikacemi. Chcete-li otestovat konfiguraci, můžete se zaregistrovat jako odběratel a odeslat a přijmout testovací publikování, pokud k tomu máte autorizaci.

Než začnete

Obecnější informace o publikování/odebírání, tématech, odběrech a publikování viz následující témata:

- [Zasílání zpráv o publikování/odběrech](#)
- [Témata](#)
- [Odběratelé a odběry](#)
- [Vydavatelé a publikace](#)

Než začnete s konfigurací:

- [“Vytvoření a konfigurace správců front a objektů” na stránce 16](#). Správce front bude hostitelem stroje publikování/odběrů.

Informace o této úloze

Chcete-li nakonfigurovat systém zpráv publikování/odběru v produktu IBM WebSphere MQ 7.0 nebo novější verze, proveďte jeden či několik úloh popsanych v dílčích tématech.

Procedura

- [“Vytvoření nového tématu” na stránce 113](#)
- [“Vytvoření nového tématu klastru” na stránce 114](#)
- [“Zobrazení stavu tématu” na stránce 115](#)
- [“Odeslání a příjem testovacích publikování pro složku objektu tématu” na stránce 116](#)
- [“Odeslání a příjem testovacích publikování v rámci specifických témat” na stránce 118](#)
- [“Zobrazení stavu tématu pro vydavatele” na stránce 119](#)
- [“Zobrazení stavu tématu pro odběratele” na stránce 120](#)
- [“Vytvoření nového odběru” na stránce 121](#)
- [“Zobrazení seznamu odběratelů” na stránce 122](#)
- [“Aktualizace proxy odběrů” na stránce 122](#)
- [“Vytvoření nového objektu informací o komunikaci výběrovým vysíláním” na stránce 123](#)

Jak pokračovat dále

Produkt IBM MQ Explorer umožňuje také zobrazení a vymazání zachovaných publikování.

Vytvoření nového tématu

Téma identifikuje, čeho se publikování týká. Téma je znakový řetězec, který popisuje obsah informací publikovaných ve zprávách v rámci publikování/odběru.

Než začnete

Pod následujícími odkazy najdete nejnovější informace o řetězcích témat, zástupných znacích, speciálních znacích a stromech témat.

- Řetězec tématu může obsahovat libovolné znaky znakové sady Unicode včetně znaku mezery. Některé znaky však mají speciální význam. Znaky plus (+), křížek (#), hvězdička (*) a otazník (?) jsou popsány v tématu [Schémata zástupných znaků](#).
- V řetězcích témat jsou rozlišována velká a malá písmena. Přestože výskyt znaku Null nezpůsobí chybu, nepoužívejte znaky Null v řetězcích témat. Nejnovější informace o řetězcích témat viz [Použití řetězců témat](#).
- Každé téma, které definujete, je prvkem, neboli uzlem, stromu témat. Chcete-li získat nejnovější informace o stromech témat, prohlédněte si téma [Stromy témat](#).

Správce front, který je hostitelem stroje publikování a odběru, musí být viditelný v pohledu **Navigátor**. Chcete-li zobrazit správce front, postupujte podle pokynů v tématu [“Zobrazení nebo skrytí správce front”](#) na stránce 83.

Informace o této úloze

Postup při vytváření nového tématu v produktu IBM MQ Explorer:

Postup

1. Rozbalte správce front, který je hostitelem stroje publikování/odběru. V pohledu **Navigátor** se zobrazí složky objektů.
2. Klepněte pravým tlačítkem myši na položku **Témata** a poté klepněte na položku nabídky **Nový > Téma**.

Výsledky

Otevře se průvodce **Nové téma**. Prostřednictvím průvodce vytvořte nové téma.

Jak pokračovat dále

Informace o názvech tématu, řetězcích tématu a zástupných znacích tématu lze získat prostřednictvím následujících odkazů.

Související pojmy

[“Témata” na stránce 19](#)

Téma identifikuje, čeho se publikování týká. Téma je znakový řetězec, který popisuje obsah informací publikovaných ve zprávách v rámci publikování/odběru. Jako odběratel můžete zadat téma nebo rozsah témat pomocí zástupných znaků a přijímat pouze informace, které potřebujete.

Související úlohy

[“Zobrazení stavu tématu” na stránce 115](#)

Téma identifikuje, čeho se publikování týká. Stav tématu poskytuje informace o tématu, jako například publikování a odběry.

Vytvoření nového tématu klastru

Můžete převést stávající téma na téma klastru nebo vytvořit nové téma klastru. Toto provedete zobrazením vlastností tématu a následným zadáním názvu klastru, který bude provozovat toto téma, jakož i mechanismu směrování klastru, který má být použit k publikování v tomto tématu.

Než začnete

Vytvořte klastr obsahující nejméně dva správce front podle popisu v tématu [“Vytvoření klastru správců front”](#) na stránce 128.

Témata SYSTEM.BASE.TOPIC a SYSTEM.DEFAULT.TOPIC by se obvykle neměla používat jako témata klastru. Důvodem je skutečnost, že téma SYSTEM.BASE.TOPIC se nachází ve všech správcích front klastru, a proto ovlivňuje pouze lokálního správce front, pokud není upraveno ve všech správcích front, aby obsahovalo správně fungující klastr pro publikování/odběr. Také celý strom témat se nachází v jednom klastru, což brání existenci pododdílů prostoru témat v klastru a znesnadňuje dělení pododdílů prostoru témat do samostatných klastrů. V některých situacích je však tento postup nezbytný, například při

kolektivní migraci IBM Integration Bus. Další informace viz téma [Zasílání zpráv o publikování/přihlášení k odběru](#).

Existuje také několik důvodů, proč nevytvářet téma SYSTEM.DEFAULT.TOPIC jako téma klastru: nachází se ve všech správcích front v klastru, takže ovlivňuje pouze lokálního správce front, a všechna témata definovaná tehdy, když je tématem klastru, se také stanou tématy klastru ve stejném klastru.

Informace o této úloze

Při vytvoření nového tématu klastru v pohledu IBM MQ Explorer **Navigátor** postupujte takto:

Postup

1. Rozbalte správce front klastru, v němž chcete vytvořit nové téma klastru.
2. V navigačním podokně vyberte volbu **Témata**.
V hlavním podokně se zobrazí seznam stávajících témat.
3. Vyberte některé ze stávajících témat nebo vytvořte nové téma.
 - Stávající téma vyberete poklepáním na téma v hlavním podokně.
 - Chcete-li vytvořit nové téma, klepněte pravým tlačítkem myši na volbu **Témata** v navigačním podokně a poté vyberte volbu **Nové > Téma**. Další informace naleznete v části [“Vytvoření nového tématu”](#) na stránce 113.
4. V podokně vlastností klepnutím na volbu **Klastr** otevřete stránku vlastností **Klastr**.
5. Do pole **Téma klastru** zadejte název klastru, do kterého má téma náležet.
6. Volitelné: Pro produkt IBM MQ 8.0 a jeho novější verze vyberte mechanismus směřování v rozevíracím seznamu **Trasa klastru**.

K dispozici jsou tyto volby:

Přímá

Zprávy publikované ve správci front se odesílají přímo z tohoto správce front do každého odběru v každém dalším správci front v klastru.

Hostitel témat

Zprávy publikované na jednom správci front se odesílají z tohoto místa do správce front, který provozuje definici tématu. Tento *správce front hostitele tématu* směřuje zprávu do každého odběru v každém dalším správci front v klastru.

7. Uložte změnu klepnutím na volbu **Použít**.

Výsledky

Téma se nyní stane tématem klastru.

Související pojmy

[“Témata klastru”](#) na stránce 20

Témata je možné klastrovat podobně jako fronty klastru, ale jeden objekt tématu může být členem jen jednoho klastru. Téma zavedete do klastru tak, že v objektu tématu definujete název klastru, který bude hostitelem tématu, a mechanismu směřování klastru, který má být použit pro publikování v tomto tématu.

Související úlohy

[“Zobrazení stavu tématu”](#) na stránce 115

Téma identifikuje, čeho se publikování týká. Stav tématu poskytuje informace o tématu, jako například publikování a odběry.

Zobrazení stavu tématu

Téma identifikuje, čeho se publikování týká. Stav tématu poskytuje informace o tématu, jako například publikování a odběry.

Než začnete

Než začnete:

- [Zobrazte správce front, který je hostitelem stroje publikování/odběru.](#)

Informace o této úloze

Chcete-li zobrazit stav tématu v produktu IBM MQ Explorer, postupujte takto:

Postup

1. V pohledu **Navigátor** rozbalte položku správce front, který je hostitelem stroje publikování/odběru, a pak klepněte na složku **Témata**. Existující témata týkající se stroje publikování/odběru se zobrazí v pohledu **Obsah**.
2. V pohledu **Obsah** klepněte pravým tlačítkem myši na téma, pro které chcete zobrazit stav, a poté klepněte na volbu **Stav**.

Výsledky

Otevře se dialogové okno **Stav**. V jednom podokně dialogového okna **Stav** je zobrazena stromová struktura řetězce tématu. Rozbalováním a sbalováním řetězce tématu se můžete navigovat ve stromové struktuře a zobrazovat stav jednotlivých témat.

Jak pokračovat dále

Informace o názvech, řetězcích a vlastnostech tématu naleznete v tématech, na která je uveden odkaz na konci tohoto tématu.

Související pojmy

[“Témata” na stránce 19](#)

Téma identifikuje, čeho se publikování týká. Téma je znakový řetězec, který popisuje obsah informací publikovaných ve zprávách v rámci publikování/odběru. Jako odběratel můžete zadat téma nebo rozsah témat pomocí zástupných znaků a přijímat pouze informace, které potřebujete.

Související úlohy

[“Vytvoření nového tématu” na stránce 113](#)

Téma identifikuje, čeho se publikování týká. Téma je znakový řetězec, který popisuje obsah informací publikovaných ve zprávách v rámci publikování/odběru.

Související odkazy

[“Vlastnosti tématu” na stránce 411](#)

Téma produktu IBM MQ je objekt produktu IBM MQ, který identifikuje účel publikace. Můžete nastavovat vlastnosti pro témata. Některé vlastnosti témat jsou specifické pro témata systému z/OS. Některé vlastnosti lze upravit pouze při vytváření tématu. Tyto vlastnosti nelze upravit po vytvoření tématu produktu IBM MQ.

[“Atributy stavu tématu” na stránce 551](#)

Atributy stavu témat.

Odeslání a příjem testovacích publikování pro složku objektu tématu

Můžete odesílat (publikovat) a přijímat (odebírat) testovací publikování (zprávy) a zkontrolovat tak, zda síť stroje publikování/odběru a témata pracují podle očekávání. Můžete konfigurovat publikování tak, že stroj publikování/odběru zachová kopii po publikování odběratelům. To umožňuje novým odběratelům přijímat publikování, i když se přihlásili k jejich odběru po jejich publikování.

Než začnete

Než začnete:

- [Zobrazte správce front, který je hostitelem stroje publikování/odběru.](#)

Informace o této úloze

Postup při odesílání a příjmu testovacích publikování pro libovolné téma:

Postup

1. Přihlaste se k odběru tématu, které chcete testovat:
 - a) V pohledu Navigátor rozbalte položku správce front, který je hostitelem stroje publikování/odběru.
 - b) Klepněte pravým tlačítkem myši na složku **Témata** a pak vyberte volbu **Testovat odběr**.
Otevře se aplikace **Odebírat**.
 - c) Do pole Řetězec tématu zadejte řetězec tématu. Řetězec tématu musí být stejný název jako vydavatel.
2. Publikujte zprávu ke stejnému tématu:
 - a) V pohledu Navigátor rozbalte položku správce front, který je hostitelem stroje publikování/odběru.
 - b) Klepněte pravým tlačítkem myši na složku **Témata** a pak vyberte volbu **Testovat publikování**.
Otevře se aplikace **Publikovat testovací zprávu**.
 - c) Do pole **Téma** zadejte název tématu, pro které chcete publikovat zprávu.
Vy nebo jiný vydavatel již můžete být registrováni k publikování v rámci tématu, nebo můžete zadat nový řetězec tématu. Jakmile publikujete zprávu, jste automaticky registrováni jako vydavatel pro téma.
 - d) V poli **Data zprávy** zadejte zprávu odeslanou v rámci publikování.
Zadejte například text Ahoj, všichni.
 - e) Klepnutím na volbu **Publikovat zprávu do** odešlete zprávu stroji publikování/odběru.
Odběratel obdrží zprávu (publikování).
3. Spusťte další instanci aplikace **Odebírat**.
Druhá aplikace **Odebírat** zprávu publikovanou aplikací **Publikovat testovací zprávu** nepřijme, protože v době, kdy bylo publikování odesláno stroji publikování/odběru, nebyla registrována k odběru daného tématu.
4. Zrušte odběr tématu druhou instancí aplikace **Odebírat**.
 - a) Ve druhé aplikaci **Odebírat** klepněte na volbu **Zrušit odběr**.
Druhá aplikace **Odebírat** nemůže nadále přijímat publikování v rámci daného tématu. První aplikace **Odebírat** publikování v rámci daného tématu nadále přijímat může.
5. Publikujte zachované publikování k tématu.
 - a) V aplikaci **Publikovat testovací zprávu** zaškrtněte políčko **Zachovaná zpráva**.
 - b) Změňte text v poli **Data zprávy**.
Zadejte například text Ahoj, jsem doma.
 - c) Klepněte na volbu **Publikovat zprávu**.
Zachované publikování je publikováno stroji publikování/odběru. První aplikace **Odebírat** přijme zachované publikování. Druhá aplikace **Odebírat** publikování nepřijme, protože není aktuálně registrována k odběru.
6. Opětne registrujte druhou aplikaci **Odebírat** k odběru daného tématu:
 - a) Ve druhé aplikaci **Odebírat** klepněte na volbu **Odebírat**.
Druhá aplikace **Odebírat** je znovu registrována k odběru tématu a přijme zachované publikování, protože stroj publikování/odběru uložil jeho kopii.

Výsledky

Nyní jste provedli publikování a odběr v rámci testovacích publikování, včetně zachovaných publikování.

Související pojmy

[“Publikace” na stránce 22](#)

Publikování jsou zprávy, které jsou aplikací odeslány stroji publikování/odběru. Stroj publikování/odběru pak pošle zprávy dál všem aplikacím, které se přihlásily k odběru těchto zpráv.

“Témata” na stránce 19

Téma identifikuje, čeho se publikování týká. Téma je znakový řetězec, který popisuje obsah informací publikovaných ve zprávách v rámci publikování/odběru. Jako odběratel můžete zadat téma nebo rozsah témat pomocí zástupných znaků a přijímat pouze informace, které potřebujete.

Odeslání a příjem testovacích publikování v rámci specifických témat

Můžete odesílat (publikovat) a přijímat (odebírat) testovací publikování (zprávy) a zkontrolovat tak, zda síť stroje publikování/odběru a témata pracují podle očekávání. Můžete konfigurovat publikování tak, že stroj publikování/odběru zachová kopii po publikování odběratelům. To umožňuje novým odběratelům přijímat publikování, i když se přihlásili k jejich odběru po jejich publikování.

Než začnete

Než začnete:

- Zobrazte správce front, který je hostitelem stroje publikování/odběru.

Informace o této úloze

Postup při odesílání a přijímání testovacích publikování v rámci specifického tématu:

Postup

1. Přihlaste se k odběru tématu, které chcete testovat:
 - a) V pohledu Navigátor rozbalte položku správce front, který je hostitelem stroje publikování/odběru.
 - b) Klepněte na složku **Témata**.
Zobrazí se pohled **Obsah** se všemi tématy.
 - c) Klepněte pravým tlačítkem myši na specifické téma v pohledu **Obsah** a poté klepněte na volbu **Testovat odběr**.
Otevře se aplikace **Odebírat**.
2. Publikujte zprávu ke stejnému tématu:
 - a) V pohledu Navigátor rozbalte položku správce front, který je hostitelem stroje publikování/odběru.
 - b) Klepněte na složku **Témata**.
Zobrazí se pohled **Obsah** se všemi tématy.
 - c) Klepněte pravým tlačítkem myši na specifické téma v pohledu **Obsah** a poté klepněte na volbu **Testovat publikování**.
Otevře se aplikace **Publikovat testovací zprávu**.
 - d) V poli **Data zprávy** zadejte zprávu odeslanou v rámci publikování.
Zadejte například text `Ahoj, všichni`.
 - e) Klepnutím na volbu **Publikovat zprávu do** odešlete zprávu stroji publikování/odběru.
Odběratel obdrží zprávu (publikování).
3. Spusťte další instanci aplikace **Odebírat**.
Druhá aplikace **Odebírat** zprávu publikovanou aplikací **Publikovat testovací zprávu** nepřijme, protože v době, kdy bylo publikování odesláno stroji publikování/odběru, nebyla registrována k odběru daného tématu.
4. Zrušte odběr tématu druhou instancí aplikace **Odebírat**.
 - a) Ve druhé aplikaci **Odebírat** klepněte na volbu **Zrušit odběr**.
Druhá aplikace **Odebírat** nemůže nadále přijímat publikování v rámci daného tématu. První aplikace **Odebírat** publikování v rámci daného tématu nadále přijímat může.
5. Publikujte zachované publikování k tématu.

- a) V aplikaci **Publikovat testovací zprávu** zaškrtněte políčko **Zachovaná zpráva**.
 - b) Změňte text v poli **Data zprávy**.
Zadejte například text Ahoj, jsem doma.
 - c) Klepněte na volbu **Publikovat zprávu**.
Zachované publikování je publikováno stroji publikování/odběru. První aplikace **Odebírat** přijme zachované publikování. Druhá aplikace **Odebírat** publikování nepřijme, protože není aktuálně registrována k odběru.
6. Opětne registrujte druhou aplikaci **Odebírat** k odběru daného tématu:
- a) Ve druhé aplikaci **Odebírat** klepněte na volbu **Odebírat**.
Druhá aplikace **Odebírat** je znovu registrována k odběru tématu a přijme zachované publikování, protože stroj publikování/odběru uložil jeho kopii.

Výsledky

Nyní jste provedli publikování a odběr testovacích publikování, včetně zachovaných publikování, v rámci specifického tématu.

Související pojmy

[“Publikace” na stránce 22](#)

Publikování jsou zprávy, které jsou aplikací odeslány stroji publikování/odběru. Stroj publikování/odběru pak pošle zprávy dál všem aplikacím, které se přihlásily k odběru těchto zpráv.

[“Témata” na stránce 19](#)

Téma identifikuje, čeho se publikování týká. Téma je znakový řetězec, který popisuje obsah informací publikovaných ve zprávách v rámci publikování/odběru. Jako odběratel můžete zadat téma nebo rozsah témat pomocí zástupných znaků a přijímat pouze informace, které potřebujete.

Zobrazení stavu tématu pro vydavatele

Každému tématu může být přidruženo mnoho vlastností a hodnot. Bylo-li téma přiřazeno jako vydavatel, lze zobrazením jeho stavu a úpravou jeho schématu zobrazit informace o stavu.

Než začnete

Než začnete:

- [Zobrazte správce front, který je hostitelem stroje publikování/odběru.](#)

Informace o této úloze

Chcete-li zobrazit stav vydavatele objektů tématu, postupujte takto:

Postup

1. V pohledu **Navigátor** rozbalte položku správce front, který je hostitelem stroje publikování/odběru, a pak klepněte na složku **Témata**.
Existující témata týkající se stroje publikování/odběru se zobrazí v pohledu Obsah.
2. V pohledu **Obsah** klepněte pravým tlačítkem myši na téma, pro které chcete zobrazit stav vydavatelů, a poté klepněte na příkaz **Stav tématu - vydavatelé**.

Výsledky

Otevře se dialogové okno **Stav**, ve kterém je zobrazen stav vydavatele objektů tématu.

Jak pokračovat dále

Způsob, jakým jsou zobrazeny informace v dialogovém okně **Stav**, můžete změnit. Další informace najdete pod následujícími odkazy.

Související pojmy

[“Témata” na stránce 19](#)

Téma identifikuje, čeho se publikování týká. Téma je znakový řetězec, který popisuje obsah informací publikovaných ve zprávách v rámci publikování/odběru. Jako odběratel můžete zadat téma nebo rozsah témat pomocí zástupných znaků a přijímat pouze informace, které potřebujete.

[“Definice schémat pro změnu pořadí sloupců v tabulkách” na stránce 230](#)

Pokud jsou data některého objektu v produktu IBM MQ Explorer zobrazena v tabulkách, můžete v těchto tabulkách změnit pořadí sloupců.

Související úlohy

[“Zobrazení stavu tématu pro odběratele” na stránce 120](#)

Každému tématu může být přidruženo mnoho vlastností a hodnot. Bylo-li téma přiřazeno jako odběratel, lze zobrazením jeho stavu a úpravou jeho schématu zobrazit informace o stavu.

[“Vytvoření schématu” na stránce 231](#)

Můžete vytvářet schémata pro většinu datových tabulek v produktu IBM MQ Explorer.

[“Úpravy existujícího schématu” na stránce 232](#)

Můžete upravit kterékoli dříve vytvořené schéma a také schémata dodávaná standardně v produktu IBM MQ Explorer; například schéma Standardní pro fronty. Po úpravě rozvržení stavové tabulky můžete obnovit výchozí hodnoty šířky sloupců.

[“Zkopírování existujícího schématu” na stránce 233](#)

Pokud již existuje schéma podobné schématu, které se chystáte vytvořit, můžete existující schéma zkopírovat a poté je upravit požadovaným způsobem.

[“Filtrace objektů zobrazených v tabulkách” na stránce 207](#)

Pokud jsou data některého objektu v produktu IBM MQ Explorer zobrazena v tabulkách, lze tato data filtrovat tak, aby byly zobrazeny pouze ty objekty, které vás zajímají.

Zobrazení stavu tématu pro odběratele

Každému tématu může být přidruženo mnoho vlastností a hodnot. Bylo-li téma přiřazeno jako odběratel, lze zobrazením jeho stavu a úpravou jeho schématu zobrazit informace o stavu.

Než začnete

Správce front, který je hostitelem stroje publikování a odběru, musí být viditelný v pohledu **Navigátor**. Chcete-li zobrazit správce front, postupujte podle pokynů v části [“Zobrazení nebo skrytí správce front” na stránce 83](#).

Informace o této úloze

Chcete-li zobrazit stav odběratele objektů tématu, postupujte takto:

Postup

1. V pohledu **Navigátor** rozbalte položku správce front, který je hostitelem stroje publikování/odběru, a pak klepněte na složku **Témata**.
Existující témata týkající se stroje publikování/odběru se zobrazí v pohledu **Obsah**.
2. V pohledu **Obsah** klepněte pravým tlačítkem myši na téma, pro které chcete zobrazit stav odběratelů, a poté klepněte na volbu **Stav tématu - odběratelé**.

Výsledky

Otevře se dialogové okno **Stav**, ve kterém je zobrazen stav odběratele objektů tématu.

Jak pokračovat dále

Způsob, jakým jsou zobrazeny informace v dialogovém okně **Stav**, můžete změnit. Další informace najdete pod následujícími odkazy.

Související pojmy

[“Témata” na stránce 19](#)

Téma identifikuje, čeho se publikování týká. Téma je znakový řetězec, který popisuje obsah informací publikovaných ve zprávách v rámci publikování/odběru. Jako odběratel můžete zadat téma nebo rozsah témat pomocí zástupných znaků a přijímat pouze informace, které potřebujete.

[“Definice schémat pro změnu pořadí sloupců v tabulkách” na stránce 230](#)

Pokud jsou data některého objektu v produktu IBM MQ Explorer zobrazena v tabulkách, můžete v těchto tabulkách změnit pořadí sloupců.

Související úlohy

[“Zobrazení stavu tématu pro vydavatele” na stránce 119](#)

Každému tématu může být přidruženo mnoho vlastností a hodnot. Bylo-li téma přiřazeno jako vydavatel, lze zobrazením jeho stavu a úpravou jeho schématu zobrazit informace o stavu.

[“Vytvoření schématu” na stránce 231](#)

Můžete vytvářet schémata pro většinu datových tabulek v produktu IBM MQ Explorer.

[“Úpravy existujícího schématu” na stránce 232](#)

Můžete upravit kterékoli dříve vytvořené schéma a také schémata dodávaná standardně v produktu IBM MQ Explorer; například schéma Standardní pro fronty. Po úpravě rozvržení stavové tabulky můžete obnovit výchozí hodnoty šířky sloupců.

[“Zkopírování existujícího schématu” na stránce 233](#)

Pokud již existuje schéma podobné schématu, které se chystáte vytvořit, můžete existující schéma zkopírovat a poté je upravit požadovaným způsobem.

[“Filtrace objektů zobrazených v tabulkách” na stránce 207](#)

Pokud jsou data některého objektu v produktu IBM MQ Explorer zobrazena v tabulkách, lze tato data filtrovat tak, aby byly zobrazeny pouze ty objekty, které vás zajímají.

Vytvoření nového odběru

Můžete vytvořit nový odběr a přihlásit se k odběru tématu u správce front produktu IBM WebSphere MQ 7.0 nebo novější.

Informace o této úloze

Postup při vytvoření nového odběru:

Postup

1. V pohledu **Navigátor** rozbalte položku správce front, pro který má být vytvořen nový odběr.
2. Klepněte pravým tlačítkem myši na složku **Odběry** a poté klepněte na položku nabídky **Nový > Odběr**.

Výsledky

Otevře se průvodce **Nový odběr**. Nyní můžete pomocí průvodce vytvořit nový odběr.

Související pojmy

[“Témata” na stránce 19](#)

Téma identifikuje, čeho se publikování týká. Téma je znakový řetězec, který popisuje obsah informací publikovaných ve zprávách v rámci publikování/odběru. Jako odběratel můžete zadat téma nebo rozsah témat pomocí zástupných znaků a přijímat pouze informace, které potřebujete.

Související úlohy

[“Konfigurace publikování/odběru pro správce front produktu IBM WebSphere MQ 7.0 a novějších verzí” na stránce 113](#)

V produktu IBM MQ Explorer můžete nakonfigurovat správce front IBM WebSphere MQ 7.0 a novějších verzí jako stroje publikování/odběru ke směrování zpráv mezi publikujícími a odebírajícími aplikacemi. Chcete-li otestovat konfiguraci, můžete se zaregistrovat jako odběratel a odeslat a přijmout testovací publikování, pokud k tomu máte autorizaci.

Související odkazy

[“Pohled Navigátor produktu IBM MQ Explorer” na stránce 299](#)

Pohled Navigátor v produktu IBM MQ Explorer obsahuje všechny objekty IBM MQ, které lze administrovat a monitorovat pomocí produktu IBM MQ Explorer.

Zobrazení seznamu odběratelů

Můžete zobrazit seznam aplikací, které jsou přihlášeny k odběru témat ve stroji publikování/odběru, nebo seznam aplikací, které jsou přihlášeny k odběru specifického tématu.

Informace o této úloze

Chcete-li zobrazit seznam odběratelů, postupujte takto:

Postup

V pohledu **Navigátor** rozbalte položku správce front, který je hostitelem stroje publikování/odběru, jehož odběratele chcete zobrazit, a pak klepněte na složku **Odběry**.

Výsledky

Existující odběry týkající se stroje publikování/odběru se zobrazí v pohledu **Obsah**.

Související pojmy

[“Témata” na stránce 19](#)

Téma identifikuje, čeho se publikování týká. Téma je znakový řetězec, který popisuje obsah informací publikovaných ve zprávách v rámci publikování/odběru. Jako odběratel můžete zadat téma nebo rozsah témat pomocí zástupných znaků a přijímat pouze informace, které potřebujete.

Související odkazy

[“Pohled Obsah produktu IBM MQ Explorer” na stránce 308](#)

Pohled Obsah v produktu IBM MQ Explorer zobrazí informace o objektech a vlastnostech.

[“Pohled Navigátor produktu IBM MQ Explorer” na stránce 299](#)

Pohled Navigátor v produktu IBM MQ Explorer obsahuje všechny objekty IBM MQ, které lze administrovat a monitorovat pomocí produktu IBM MQ Explorer.

Aktualizace proxy odběrů

Ve správci front produktu IBM MQ lze aktualizovat proxy odběry.

Informace o této úloze

Při aktualizaci proxy odběrů jsou znovu synchronizovány všechny proxy odběry se všemi ostatními přímo připojenými správci front ve všech klastrech nebo hierarchiích, na nichž se podílí tento správce front. Proxy odběry je třeba aktualizovat pouze za výjimečných okolností, například když správce front dostává odběry, které mu zasílány být nesmí, nebo nedostává odběry, které přijímat musí. V následujícím seznamu jsou uvedeny některé výjimečné důvody pro aktualizaci proxy odběrů:

- Zotavení z havárie.
- Problémy identifikované v protokolu chyb správce front, kde zprávy informují o vydání příkazu REFRESH QMGR TYPE(REPOS).
- Chyby obsluhy, například vydání příkazu DELETE SUB pro proxy odběr.

Chybějící proxy odběry mohou být způsobeny tím, že nejbližší vyhovující definice tématu je uvedena s parametrem **Subscription scope** nastaveným na hodnotu `Správce front`, nebo má prázdný nebo chybný název klastru. Všimněte si, že produkt **Publication scope** nezabrání v odeslání proxy odběrů, ale zabrání v doručení publikací těmto odběrům.

Nadbytečné proxy odběry mohou být způsobeny tím, že nejbližší vyhovující definice tématu je uvedena s parametrem **Proxy subscription behavior** nastaveným na hodnotu `Vynutit`.

Vydáním pokynu k resynchronizaci se chybějící ani nadbytečné proxy odběry nezmění. Resynchronizace nevyřeší chybějící nebo irelevantní publikace jako výsledek uvedených výjimečných příčin.

Postup při aktualizaci proxy odběrů správce front:

Postup

1. V pohledu **Navigátor** vyberte správce front, jehož proxy odběry chcete aktualizovat.
2. Klepněte pravým tlačítkem myši na správce front a poté klepněte na volbu **Publikování/odběr > Aktualizovat proxy odběry**.

Výsledky

Otevře se dialogové okno **Aktualizovat proxy odběry**. Nyní můžete aktualizovat proxy odběry klepnutím na tlačítko **Ano** nebo zavřít dialogové okno klepnutím na tlačítko **Ne**.

Související pojmy

[“Odběry” na stránce 21](#)

Odběr je záznam obsahující informace o tématech, o která se odběratel zajímá a o kterých chce přijímat informace. Informace o odběrateli proto určují publikace, které jsou odběrateli předávány. Odběratelé mohou přijímat informace od mnoha vydavatelů a přijaté informace lze také posílat dalším odběratelům.

[“Témata” na stránce 19](#)

Téma identifikuje, čeho se publikování týká. Téma je znakový řetězec, který popisuje obsah informací publikovaných ve zprávách v rámci publikování/odběru. Jako odběratel můžete zadat téma nebo rozsah témat pomocí zástupných znaků a přijímat pouze informace, které potřebujete.

Související úlohy

[“Konfigurace publikování/odběru pro správce front produktu IBM WebSphere MQ 7.0 a novějších verzí” na stránce 113](#)

V produktu IBM MQ Explorer můžete nakonfigurovat správce front IBM WebSphere MQ 7.0 a novějších verzí jako stroje publikování/odběru ke směrování zpráv mezi publikujícími a odebírajícími aplikacemi. Chcete-li otestovat konfiguraci, můžete se zaregistrovat jako odběratel a odeslat a přijmout testovací publikování, pokud k tomu máte autorizaci.

Související odkazy

[“Pohled Navigátor produktu IBM MQ Explorer” na stránce 299](#)

Pohled Navigátor v produktu IBM MQ Explorer obsahuje všechny objekty IBM MQ, které lze administrovat a monitorovat pomocí produktu IBM MQ Explorer.

Vytvoření nového objektu informací o komunikaci výběrovým vysíláním

Výběrové vysílání produktu IBM MQ nabízí spolehlivé výběrové vysílání zpráv s nízkou latencí a vysokým stupněm větvení.

Informace o této úloze

Výběrové vysílání je efektivnější než klasické šíření zpráv metodou jednosměrového vysílání typu publikování/odběr a lze je rozšířit na vysoký počet odběratelů. Produkt IBM MQ umožňuje spolehlivý výběrový přenos zpráv s použitím potvrzení, negativních potvrzení a pořadových čísel, který dosahuje nízké latence přenosu zpráv a vysokého stupně větvení.

Rovnoměrné doručování výběrového vysílání IBM MQ umožňuje dosáhnout prakticky současného doručení, takže žádný příjemce nezíská výhodu před ostatními. Jelikož výběrové vysílání produktu IBM MQ využívá k doručování zpráv síť, k rozdělování dat do větví není nutné použít stroj pro publikování/odběr. Po namapování tématu na adresu skupiny není třeba používat správce front, protože vydavatelé a odběratelé mohou pracovat v režimu peer-to-peer. Tento přístup umožňuje snížit zatížení serverů správců front, takže servery správců front přestanou tvořit potenciální bod selhání.

Postup při vytváření nového tématu v produktu IBM MQ Explorer:

Postup

1. Rozbalte správce front, který se má stát hostitelem objektu informací o komunikaci výběrovým vysíláním. V pohledu **Navigátor** se zobrazí složky objektů.
2. Klepněte pravým tlačítkem myši na položku **Informace o komunikaci** a poté klepněte na položku nabídky **Nový > Informace o komunikaci výběrovým vysíláním**.

Výsledky

Otevře se průvodce **Informace o komunikaci**. Podle pokynů průvodce vytvořte nový objekt informací o komunikaci.

Související odkazy

[“Vlastnosti objektu informací o komunikaci výběrového vysílání” na stránce 448](#)

Můžete nastavit vlastnosti pro objekty informací o komunikaci výběrového vysílání.

Správa správců front s více instancemi

Produkt IBM MQ Explorer je nutno nastavit pro správu správců front s více instancemi prostřednictvím vzdálených připojení.

K přidávání připojení ke správci front s více instancemi používejte položku nabídky **Správci front > Přidat vzdáleného správce front**. Pokud jste již nastavili konfiguraci vzdáleného připojení ke správci front, můžete alternativně přidávat, odebírat a testovat připojení a měnit jejich pořadí po klepnutí pravým tlačítkem myši na uzel vzdáleného správce front v navigátoru produktu IBM MQ Explorer a následném klepnutí na volby **Podrobnosti připojení > Spravovat instance**.

Chcete-li umožnit sledování stavu všech instancí správce front v uzlu vzdáleného správce front, musíte k tomuto uzlu připojit všechny instance správce front. Uvidíte, které instance jsou v současné době aktivní a které jsou v pohotovostním režimu nebo odpojené.

Je důležité otestovat připojení ke všem instancím správce front v pohotovostním režimu i v aktivním stavu. Ujistěte se, že modul listener běží jak v aktivních instancích správce front, tak i v instancích v pohotovostním režimu. Instance správce front v pohotovostním režimu nemá přístup k souborovému systému správce front a neprovádí automatické spuštění modulů listener, dokud není aktivována. Chcete-li otestovat připojení aktivních instancí i instancí v pohotovostním režimu, zvažte možnost spuštění modulu listener u obou instancí z příkazového řádku.

Nespouštějte moduly listener ručně, jestliže jsou konfigurovány pro spuštění pomocí správce front. Při tomto způsobu spuštění správců front dochází k chybám, které jsou vyvolány selháním služby modulu listener kvůli portu, který je již používán.

Přímé připojení ke správci front pro více instancí

Vytvoříte-li přímé vzdálené připojení k více instancím správce front, můžete pomocí produktu IBM MQ Explorer spravovat správce front s více instancemi.

Na stránce **Určit podrobnosti nového připojení** budete vyzváni k zadání informací o připojení dvou instancí správce front. Obě tyto instance mohou být vzdálené nebo může být jedna lokální a jedna vzdálená. Produkt IBM MQ Explorer vytvoří v navigačním stromu samostatný uzel vzdáleného správce front, který bude reprezentovat obě instance správce front. Můžete sledovat celkový stav správce front s více instancemi.

Jakmile vytvoříte uzel vzdáleného správce front v produktu IBM MQ Explorer, můžete jej použít k přidávání a odebírání dalších instancí správce front. Do uzlu lokálního správce front nemůžete přidávat další instance správce front.

Před připojením ke správci front s více instancemi je třeba takového správce front vytvořit.

Související pojmy

[Vytvoření správce front s více instancemi](#)

Pomocí produktu IBM MQ Explorer nelze vytvořit všechny instance správce front s více instancemi.

[Odstranění správce front s více instancemi](#)

Produkt IBM MQ Explorer neposkytuje nástroje pro odstranění všech instancí správce front s více instancemi.

Spuštění správce front s více instancemi

Správce front s více instancemi můžete z lokálního správce front v produktu IBM MQ Explorer spustit dvěma způsoby.

Zastavení správce front s více instancemi

Správce front s více instancemi můžete z lokálního správce front v produktu IBM MQ Explorer zastavit dvěma způsoby.

Správa připojení ke správcům front s více instancemi

Můžete spravovat připojení, která produkt IBM MQ Explorer používá ke komunikaci se správcem front za účelem vzdálené administrace. Abyste mohli sledovat stav všech instancí správce front s více instancemi, budete potřebovat více připojení. Také můžete nastavit konfiguraci s více připojeními k jediné instanci správce front, a zvýšit tak spolehlivost vzdálené administrace.

Vytvoření správce front s více instancemi

Pomocí produktu IBM MQ Explorer nelze vytvořit všechny instance správce front s více instancemi.

Chcete-li vytvořit správce front s více instancemi s vysokou dostupností, nejprve vytvořte správce front na jednom serveru se sdílenými daty a na jiném serveru adresáře protokolu na úložném zařízení v síti s vysokou dostupností a poté přidejte sekci definice správce front do souboru `mqs.ini` na jiném serveru stejné architektury a spusťte stejnou nebo novější verzi produktu IBM MQ. Příkazy **dspmqlinf** a **addmqinf** vám pomohou zkopírovat definici správce front z prvního serveru na druhý, aniž byste museli ručně měnit obsah souboru `mqs.ini`.

Další informace naleznete v tématu [Správci front s více instancemi](#).

Související pojmy

Přímé připojení ke správci front pro více instancí

Vytvoříte-li přímé vzdálené připojení k více instancím správce front, můžete pomocí produktu IBM MQ Explorer spravovat správce front s více instancemi.

Odstranění správce front s více instancemi

Produkt IBM MQ Explorer neposkytuje nástroje pro odstranění všech instancí správce front s více instancemi.

Spuštění správce front s více instancemi

Správce front s více instancemi můžete z lokálního správce front v produktu IBM MQ Explorer spustit dvěma způsoby.

Zastavení správce front s více instancemi

Správce front s více instancemi můžete z lokálního správce front v produktu IBM MQ Explorer zastavit dvěma způsoby.

Správa připojení ke správcům front s více instancemi

Můžete spravovat připojení, která produkt IBM MQ Explorer používá ke komunikaci se správcem front za účelem vzdálené administrace. Abyste mohli sledovat stav všech instancí správce front s více instancemi, budete potřebovat více připojení. Také můžete nastavit konfiguraci s více připojeními k jediné instanci správce front, a zvýšit tak spolehlivost vzdálené administrace.

Odstranění správce front s více instancemi

Produkt IBM MQ Explorer neposkytuje nástroje pro odstranění všech instancí správce front s více instancemi.

Chcete-li odstranit správce front s více instancemi, měli byste správce front odstranit z jednoho serveru a poté odebrat definice správce front z ostatních serverů pomocí příkazu **rmvmqlinf**.

Další informace naleznete v tématu [Správci front s více instancemi](#).

Poznámka: Jestliže správce front odstraníte znovu, ale na jiném serveru se stejně definovaným správcem front, příkaz **dlmqm** selže. Pokud skutečně chcete odstranit správce front na serveru, na kterém se

nacházela definice správce front, nikoli však samotný správce front, odstraňte správce front ještě jednou na stejném serveru, čímž docílíte úplného odebrání správce front.

Související pojmy

Přímé připojení ke správci front pro více instancí

Vytvoříte-li přímé vzdálené připojení k více instancím správce front, můžete pomocí produktu IBM MQ Explorer spravovat správce front s více instancemi.

Vytvoření správce front s více instancemi

Pomocí produktu IBM MQ Explorer nelze vytvořit všechny instance správce front s více instancemi.

Spuštění správce front s více instancemi

Správce front s více instancemi můžete z lokálního správce front v produktu IBM MQ Explorer spustit dvěma způsoby.

Zastavení správce front s více instancemi

Správce front s více instancemi můžete z lokálního správce front v produktu IBM MQ Explorer zastavit dvěma způsoby.

Správa připojení ke správcům front s více instancemi

Můžete spravovat připojení, která produkt IBM MQ Explorer používá ke komunikaci se správcem front za účelem vzdálené administrace. Abyste mohli sledovat stav všech instancí správce front s více instancemi, budete potřebovat více připojení. Také můžete nastavit konfiguraci s více připojeními k jediné instanci správce front, a zvýšit tak spolehlivost vzdálené administrace.

Spuštění správce front s více instancemi

Správce front s více instancemi můžete z lokálního správce front v produktu IBM MQ Explorer spustit dvěma způsoby.

Jako správce front s jednou instancí

Nezaškrťávejte políčko **Povolit instanci v pohotovostním režimu**.

Jako správce front s více instancemi

Spusťte první instanci a zaškrtněte u ní políčko **Povolit instanci v pohotovostním režimu**, poté spusťte druhou instanci a také u ní zaškrtněte políčko **Povolit instanci v pohotovostním režimu**.

Poznámka: Vzdáleně připojeného správce front nelze ke spuštění správce front s více instancemi použít.

Související pojmy

Přímé připojení ke správci front pro více instancí

Vytvoříte-li přímé vzdálené připojení k více instancím správce front, můžete pomocí produktu IBM MQ Explorer spravovat správce front s více instancemi.

Vytvoření správce front s více instancemi

Pomocí produktu IBM MQ Explorer nelze vytvořit všechny instance správce front s více instancemi.

Odstranění správce front s více instancemi

Produkt IBM MQ Explorer neposkytuje nástroje pro odstranění všech instancí správce front s více instancemi.

Zastavení správce front s více instancemi

Správce front s více instancemi můžete z lokálního správce front v produktu IBM MQ Explorer zastavit dvěma způsoby.

Správa připojení ke správcům front s více instancemi

Můžete spravovat připojení, která produkt IBM MQ Explorer používá ke komunikaci se správcem front za účelem vzdálené administrace. Abyste mohli sledovat stav všech instancí správce front s více instancemi, budete potřebovat více připojení. Také můžete nastavit konfiguraci s více připojeními k jediné instanci správce front, a zvýšit tak spolehlivost vzdálené administrace.

Zastavení správce front s více instancemi

Správce front s více instancemi můžete z lokálního správce front v produktu IBM MQ Explorer zastavit dvěma způsoby.

Zastavení všech instancí správce front

Nezaškrtnějte políčko **Povolit přepnutí na instanci v pohotovostním režimu**.

Zastavení této instance správce front s přepnutím na instanci v pohotovostním režimu

Zaškrtněte políčko **Povolit přepnutí na instanci v pohotovostním režimu**. Pokud není spuštěna žádná instance v pohotovostním režimu, příkaz selže a správce front bude nadále běžet.

Poznámka: Vzdáleně připojeného správce front nelze k zastavení správce front s více instancemi použít.

Související pojmy

Přímé připojení ke správci front pro více instancí

Vytvoříte-li přímé vzdálené připojení k více instancím správce front, můžete pomocí produktu IBM MQ Explorer spravovat správce front s více instancemi.

Vytvoření správce front s více instancemi

Pomocí produktu IBM MQ Explorer nelze vytvořit všechny instance správce front s více instancemi.

Odstranění správce front s více instancemi

Produkt IBM MQ Explorer neposkytuje nástroje pro odstranění všech instancí správce front s více instancemi.

Spuštění správce front s více instancemi

Správce front s více instancemi můžete z lokálního správce front v produktu IBM MQ Explorer spustit dvěma způsoby.

Správa připojení ke správcům front s více instancemi

Můžete spravovat připojení, která produkt IBM MQ Explorer používá ke komunikaci se správcem front za účelem vzdálené administrace. Abyste mohli sledovat stav všech instancí správce front s více instancemi, budete potřebovat více připojení. Také můžete nastavit konfiguraci s více připojeními k jediné instanci správce front, a zvýšit tak spolehlivost vzdálené administrace.

Správa připojení ke správcům front s více instancemi

Můžete spravovat připojení, která produkt IBM MQ Explorer používá ke komunikaci se správcem front za účelem vzdálené administrace. Abyste mohli sledovat stav všech instancí správce front s více instancemi, budete potřebovat více připojení. Také můžete nastavit konfiguraci s více připojeními k jediné instanci správce front, a zvýšit tak spolehlivost vzdálené administrace.

Instance správce front musí sdílet stejná data správce front. Toho lze dosáhnout nastavením konfigurace s více připojeními ke stejnému správci front na jednom serveru nebo nastavením připojení k více instancím stejného správce front na různých serverech.

Aktivní připojení, které používá produkt IBM MQ Explorer, nelze odebrat.

Klepněte na tlačítko **Testovat připojení**. Stav připojení bude aktualizován.

Chcete-li se připojovat k instanci správce front v pohotovostním režimu, musíte předem nastavit proces modulu listener, který poběží v době, kdy bude správce front v pohotovostním režimu. Řízení modulu listener nastavte například na hodnotu Správce front nebo Spuštění správce front.

Související pojmy

Přímé připojení ke správci front pro více instancí

Vytvoříte-li přímé vzdálené připojení k více instancím správce front, můžete pomocí produktu IBM MQ Explorer spravovat správce front s více instancemi.

Vytvoření správce front s více instancemi

Pomocí produktu IBM MQ Explorer nelze vytvořit všechny instance správce front s více instancemi.

Odstranění správce front s více instancemi

Produkt IBM MQ Explorer neposkytuje nástroje pro odstranění všech instancí správce front s více instancemi.

Spuštění správce front s více instancemi

Správce front s více instancemi můžete z lokálního správce front v produktu IBM MQ Explorer spustit dvěma způsoby.

Zastavení správce front s více instancemi

Správce front s více instancemi můžete z lokálního správce front v produktu IBM MQ Explorer zastavit dvěma způsoby.

Vytvoření a konfigurování klastru správců front

Termínem klaster je označována skupina dvou nebo více správců front, které jsou logicky přidruženy a mohou vzájemně sdílet informace. K vytvoření a konfiguraci klastrů správce front můžete použít průvodce a dialogová okna vlastností v produktu IBM MQ Explorer.

Informace o této úloze

Pokud jsou správci front v klastru logicky přidruženi a sdílí informace s ostatními, znamená to, že aplikace může vložit zprávu do fronty klastru z kteréhokoli správce front v klastru a že tato zpráva bude automaticky přeměrována do správce front, v němž je tato fronta klastru definována. Počet úkonů administrace systému tak lze omezit, protože kanály klastru, které správci front klastru používají k výměně zpráv aplikací, jsou podle potřeby definovány automaticky.

V produktu IBM MQ Explorer jsou k dispozici průvodci umožňující snadné vytváření a konfiguraci klastrů správců front a příslušných objektů.

Tyto průvodce nelze použít ke správě správců front a objektů, které náležejí do více klastrů (a proto používají seznamy názvů). Vlastnosti správců front a objektů, které mají náležet do více klastrů, však můžete upravovat pomocí dialogových oken vlastností produktu IBM MQ Explorer.

Postupy při vytváření a konfiguraci klastrů správců front v produktu IBM MQ Explorer jsou popsány v následujících tématech:

- [“Vytvoření klastru správců front” na stránce 128](#)
- [“Přidání správce front do klastru” na stránce 130](#)
- [“Odebrání správce front z klastru” na stránce 131](#)
- [“Pozastavení členství správce front v klastru” na stránce 132](#)
- [“Obnovení členství správce front v klastru” na stránce 132](#)
- [“Aktualizace lokálně uložených informací o klastru” na stránce 133](#)
- [“Určení dalšího informačního zdroje klastru produktu IBM MQ Explorer” na stránce 134](#)
- [“Úložiště klastru” na stránce 134](#)
- [“Převedení správce front na úplné úložiště pro více klastrů” na stránce 135](#)
- [“Sdílení fronty v klastru” na stránce 136](#)
- [“Připojení ke vzdálenému správci front v klastru” na stránce 137](#)
- [“Administrace vzdáleného správce front klastru” na stránce 137](#)

Další informace viz téma [Distribuované zařazení do front a klastry](#).

Související pojmy

[“Klastry správců front” na stránce 37](#)

Termínem klaster je označována skupina dvou nebo více správců front, které jsou logicky přidruženy a mohou vzájemně sdílet informace. Kterýkoli správce front může odeslat zprávu kterémukoli jinému správci front ve stejném klastru, aniž by bylo nutné zadávat specifickou definici kanálu, definici vzdálené fronty nebo přenosové fronty, protože všechny tyto informace jsou uloženy v úložišti, do kterého mají všichni správci front v daném klastru přístup.

Vytvoření klastru správců front

Produkt IBM MQ Explorer pracuje s klastry správců front jako s objekty, které lze vytvářet a s nimiž lze provádět úkony administrace stejně jako s kterýmikoli jinými objekty MQ.

Informace o této úloze

Všechny klastry správců front, které jsou známy produktu IBM MQ Explorer, jsou zobrazeny ve složce **Klastry správců front**.

Před vytvořením nového klastru správců front je nutné provést následující kroky:

- Vytvořte dva správce front, kteří budou obsahovat úplná úložiště pro daný klastr.
- Každému správci front úložiště v daném klastru musí odpovídat spuštěný modul listener.
- Je nutné znát podrobnosti připojení jednotlivých správců front úplného úložiště v klastru, protože budete vyzváni k zadání těchto údajů v průvodci.

Poznámka: Průvodce vytvořením klastru nemůžete použít v případě, že správci front úplného úložiště již náležejí do jiného klastru. Chcete-li použít správce front, kteří již náležejí do jiného klastru, je nutné tento klastr konfigurovat pomocí příkazů MQSC.

Chcete-li vytvořit nový klastr, postupujte takto.

Postup

1. Klepněte v pohledu Navigátor pravým tlačítkem myši na složku **Klastry správců front** a pak klepněte na volbu **Nový...** Otevře se průvodce Vytvořit klastr.
2. Projděte stránky průvodce a zadejte následující informace o novém klastru:
 - a) Stránka 1: Název nového klastru. Tento název musí být v rámci dané organizace jedinečný.
 - b) Stránka 2: Název správce front, který bude obsahovat úplné úložiště informací o klastru. Správce front již musí existovat. Klepněte na volbu **Přidat správce front do produktu MQ Explorer**, pokud produkt IBM MQ Explorer dosud nezná správce front.
 - c) Stránka 3: Název dalšího správce front, který bude obsahovat úplné úložiště informací o klastru. Správce front již musí existovat. Klepněte na volbu **Přidat správce front do produktu MQ Explorer**, pokud produkt IBM MQ Explorer dosud nezná správce front.
 - d) Stránka 4: Název připojení prvního správce front úplného úložiště. Formát názvu připojení závisí na přenosovém protokolu, který je správcem front používán. Pokud například správce front používá protokol TCP/IP, můžete použít formát *computer_name(port_number)*, kde *název_počítače* je název počítače, který je hostitelem správce front, a *port_number* je číslo portu, na kterém správce front přijímá data pro připojení.
3. Klepnutím na tlačítko **Dokončit** vytvořte klastr.

Výsledky

Nový klastr bude vytvořen ve složce **Klastry správců front**. Úplná úložiště klastru budou zobrazena v příslušné složce **Úplná úložiště**.

Další informace naleznete v tématech [Distribuované zařazení do front a klastry](#) a [Administrace pomocí příkazů MQSC](#).

Související pojmy

[“Klastry správců front” na stránce 37](#)

Termínem klastr je označována skupina dvou nebo více správců front, které jsou logicky přidruženy a mohou vzájemně sdílet informace. Kterýkoli správce front může odeslat zprávu kterémukoli jinému správci front ve stejném klastru, aniž by bylo nutné zadávat specifickou definici kanálu, definici vzdálené fronty nebo přenosové fronty, protože všechny tyto informace jsou uloženy v úložišti, do kterého mají všichni správci front v daném klastru přístup.

[“Úložiště klastru” na stránce 134](#)

Úložiště klastru obsahuje informace o klastru; jedná se například o informace o správcích front, kteří jsou členy klastru, nebo o kanálech klastru. Hostiteli úložišť jsou správci front v klastru.

Související úlohy

[“Přidání správce front do klastru” na stránce 130](#)

Správce front můžete přidat do klastru jako úplné nebo dílčí úložiště.

Přidání správce front do klastru

Správce front můžete přidat do klastru jako úplné nebo dílčí úložiště.

Informace o této úloze

Tato úloha popisuje přidání správce front do stávajícího klastru pomocí průvodce vytvořením klastru, který je součástí produktu IBM MQ Explorer. K přidání správce front můžete použít průvodce, pokud již dotýčný správce front nepatří do jiného klastru.

Třebaže do stávajícího klastru můžete přidat libovolného správce front, a to i v případě, že již správce front patří do jiného klastru, nemůžete v tomto případě použít průvodce vytvořením klastru. Klaster musíte nakonfigurovat pomocí příkazů MQSC.

Před přidáním správce front do klastru je nutné zajistit následující podmínky:

- Vytvořte správce front.
- Správce front musí mít k dispozici spuštěný modul listener.
- Je nutné znát podrobnosti připojení správce front, protože budete vyzváni k zadání těchto údajů v průvodci.

Postup při přidání správce front do klastru:

Postup

1. V pohledu Navigátor klepněte na klaster pravým tlačítkem myši a poté klepněte na volbu **Přidat správce front do klastru**. Otevře se průvodce vytvořením klastru.
2. Projděte stránky průvodce a zadejte následující informace o správci front:
 - a) Stránka 1: Název správce front. Správce front již musí existovat. Klepněte na volbu **Přidat správce front do produktu MQ Explorer**, pokud produkt IBM MQ Explorer dosud nezná správce front.
 - b) Stránka 2: Údaj o tom, zda daný správce front má být úplným nebo částečným úložištěm pro klaster.
 - c) Stránka 3: Název připojení správce front. Formát názvu připojení závisí na přenosovém protokolu, který je správcem front používán. Pokud například správce front používá protokol TCP/IP, můžete použít formát *computer_name(port_number)*, kde *název_počítače* je název nebo adresa IP počítače, který je hostitelem správce front, a *port_number* je číslo portu, na kterém správce front přijímá data pro připojení.
 - d) Stránka 4: Pokud bude správce front částečným úložištěm, vyberte jednoho nebo více správců front úplného úložiště, do nichž má správce front dílčího úložiště odesílat údaje o klastru.
 - e) Stránka 5: Má-li být správce front částečným úložištěm, vyberte přijímací kanál klastru, který má správce front úplného úložiště používat pro příjem údajů z daného správce front dílčího úložiště.
 - f) Stránka 6: S pomocí seznamu určete pro každého správce front úplného úložiště odesílací kanál klastru, který se bude používat k odesílání informací o klastru novému správci front úložiště.
3. Klepnutím na tlačítko **Dokončit** přidejte správce front do klastru.

Výsledky

Správce front bude přidán do klastru jako úplné úložiště nebo jako dílčí úložiště. Daný správce front bude zobrazen ve složce **Úplné úložiště** nebo ve složce **Dílčí úložiště** pro klaster.

Další informace naleznete v tématech [Distribuované zařazení do front a klastry](#) a [Administrace pomocí příkazů MQSC](#).

Související pojmy

[“Klastry správců front” na stránce 37](#)

Termínem klaster je označována skupina dvou nebo více správců front, které jsou logicky přidruženy a mohou vzájemně sdílet informace. Kterýkoli správce front může odeslat zprávu kterémukoli jinému

správci front ve stejném klastru, aniž by bylo nutné zadávat specifickou definici kanálu, definici vzdálené fronty nebo přenosové fronty, protože všechny tyto informace jsou uloženy v úložišti, do kterého mají všichni správci front v daném klastru přístup.

[“Úložiště klastru” na stránce 134](#)

Úložiště klastru obsahuje informace o klastru; jedná se například o informace o správcích front, kteří jsou členy klastru, nebo o kanálech klastru. Hostiteli úložišť jsou správci front v klastru.

Související úlohy

[“Vytvoření klastru správců front” na stránce 128](#)

Produkt IBM MQ Explorer pracuje s klastru správců front jako s objekty, které lze vytvářet a s nimiž lze provádět úkony administrace stejně jako s kterýmikoli jinými objekty MQ.

Odebrání správce front z klastru

Pokud již nechcete, aby byl správce front členem klastru, můžete pomocí produktu IBM MQ Explorer odebrat správce front z klastru.

Informace o této úloze

Pokud odeberete správce front z klastru pomocí produktu IBM MQ Explorer, budou aktualizovány vlastnosti tohoto správce front; bude aktualizována tabulka na stránce **Klastr** v dialogovém okně s vlastnostmi správce front, a pokud daný správce front pracuje jako úplné úložiště pro klastr, budou aktualizovány také atributy na stránce **Úložiště** v dialogovém okně s vlastnostmi správce front.

Pokud odeberete správce front z klastru, nebudou fronty klastru ani kanály klastru tohoto správce front nadále k dispozici pro aplikace používající tento klastr.

Mějte na paměti, že pokud správce front náleží do více klastrů (díky použití seznamů názvů), nelze správce front odebrat z klastru pomocí následujících pokynů; je nutné ručně upravit hodnoty vlastností správce front.

Postup při odebrání správce front z klastru:

Postup

1. V pohledu Navigátor (ve složce **Klastry správců front**) rozbalte položku klastru, pro který má správce front aktuálně pozastaveno členství.
2. Klepněte pravým tlačítkem myši na správce front a poté klepněte na volbu **Odebrat správce front z klastru**.
3. Po zobrazení výzvy klepněte na tlačítko **Ano**.

Výsledky

Správce front bude odebrán z klastru a vlastnosti tohoto správce front budou aktualizovány.

Související úlohy

[“Pozastavení členství správce front v klastru” na stránce 132](#)

Pokud je některý správce front členem klastru, avšak vy chcete dočasně zakázat sdílení front klastru v tomto správcu front a výměnu zpráv prostřednictvím klastru, můžete pozastavit členství správce front v klastru. Později lze členství správce front v klastru opět snadno obnovit.

[“Přidání správce front do klastru” na stránce 130](#)

Správce front můžete přidat do klastru jako úplné nebo dílčí úložiště.

[“Vytvoření a konfigurování klastru správců front” na stránce 128](#)

Termínem klastr je označována skupina dvou nebo více správců front, které jsou logicky přidruženy a mohou vzájemně sdílet informace. K vytvoření a konfiguraci klastrů správce front můžete použít průvodce a dialogová okna vlastností v produktu IBM MQ Explorer.

[Odebrání správce front z klastru: nejlepší postup](#)

[Odebrání správce front z klastru: alternativní metoda](#)

Pozastavení členství správce front v klastru

Pokud je některý správce front členem klastru, avšak vy chcete dočasně zakázat sdílení front klastru v tomto správci front a výměnu zpráv prostřednictvím klastru, můžete pozastavit členství správce front v klastru. Později lze členství správce front v klastru opět snadno obnovit.

Informace o této úloze

Chcete-li pozastavit správce front bez použití produktu IBM MQ Explorer, viz [Pozastavení správce front klastru \(SPDMQMCLQM\)](#).

Chcete-li pozastavit určitého správce front v klastru, v pohledu Navigátor (ve složce **Klastry správců front**) klepněte pravým tlačítkem myši na správce fronty a poté klepněte na volbu **Pozastavit členství v klastru....**

Členství správce front v klastru je pozastaveno a ikona je příslušným způsobem upravena.

Další informace viz téma [Distribuované zařazení do front a klastry](#).

Související úlohy

[“Obnovení členství správce front v klastru” na stránce 132](#)

Pokud jste dříve pozastavili členství správce front v klastru, a chcete jej obnovit, můžete to provést bez znovuzadání podrobností o připojení daného správce front.

[“Odebrání správce front z klastru” na stránce 131](#)

Pokud již nechcete, aby byl správce front členem klastru, můžete pomocí produktu IBM MQ Explorer odebrat správce front z klastru.

[“Vytvoření a konfigurování klastru správců front” na stránce 128](#)

Termínem klastr je označována skupina dvou nebo více správců front, které jsou logicky přidruženy a mohou vzájemně sdílet informace. K vytvoření a konfiguraci klastrů správce front můžete použít průvodce a dialogová okna vlastností v produktu IBM MQ Explorer.

Obnovení členství správce front v klastru

Pokud jste dříve pozastavili členství správce front v klastru, a chcete jej obnovit, můžete to provést bez znovuzadání podrobností o připojení daného správce front.

Informace o této úloze

Pokud bylo některému správci front pozastaveno členství v klastru, nebude si tento správce front moci vyměňovat zprávy prostřednictvím klastru a fronty klastru tohoto správce front nebudou k dispozici ostatním správcům front v klastru. Členství správce front v klastru lze snadno obnovit, aniž by bylo nutné znovu zadávat údaje o připojení daného správce front.

Další informace viz téma [Distribuované zařazení do front a klastry](#).

Postup při obnově členství správce front v klastru:

Postup

V pohledu Navigátor (ve složce **Klastry správců front**) klepněte pravým tlačítkem myši na požadovaného správce front a poté klepněte na volbu **Obnovit členství v klastru**.

Výsledky

Správce front se znovu stane aktivním členem klastru a z příslušné ikony tohoto správce front jsou s cílem indikace tohoto stavu odebrány veškeré doplňkové symboly.

Související úlohy

[“Pozastavení členství správce front v klastru” na stránce 132](#)

Pokud je některý správce front členem klastru, avšak vy chcete dočasně zakázat sdílení front klastru v tomto správci front a výměnu zpráv prostřednictvím klastru, můžete pozastavit členství správce front v klastru. Později lze členství správce front v klastru opět snadno obnovit.

[“Vytvoření a konfigurování klastru správců front” na stránce 128](#)

Termínem klastr je označována skupina dvou nebo více správců front, které jsou logicky přidruženy a mohou vzájemně sdílet informace. K vytvoření a konfiguraci klastrů správce front můžete použít průvodce a dialogová okna vlastností v produktu IBM MQ Explorer.

Aktualizace lokálně uložených informací o klastru

Za běžných okolností nebude pravděpodobně nutné aktualizovat všechny lokálně uložené informace o klastru, avšak může se stát, že k tomu budete vyzváni z Centra podpory společnosti IBM.

Než začnete

Použití příkazu **REFRESH CLUSTER** může narušit provoz velkých klastrů, a to jak při spuštění, tak později v 27denních intervalech, kdy objekty klastru automaticky rozesílají aktualizace stavu všem zainteresovaným správcům front. Viz [Klastrování: Využití doporučených postupů pro příkaz REFRESH CLUSTER](#).

Postup

1. Klepněte v pohledu Navigátor (ve složce **Klastry správce front**) pravým tlačítkem myši na správce front a pak klepněte na volbu **Aktualizovat členství v klastru...** Otevře se dialogové okno Aktualizovat správce front klastru.

2. Vyberte obor pro aktualizaci:

- Chcete-li aktualizovat veškeré informace o správci front, s výjimkou následujících informací, klepněte na volbu **Aktualizovat klastr**:
 - Budou zachovány informace správce front o všech správcích front v klastru a frontách v klastru, které jsou uloženy lokálně.
 - Budou zachovány informace správce front o všech správcích front v klastru, kteří pracují jako úplná úložiště.
 - Pokud správce front pracuje jako úplné úložiště, budou zachovány informace o ostatních správcích front v daném klastru. Veškeré ostatní informace jsou z lokální kopie úložiště odebrány a jsou znovu sestaveny na základě údajů z ostatních úplných úložišť v klastru.

Chcete-li kromě toho určit, že mají být aktualizovány také objekty reprezentující správce front úplných úložišť v klastru, vyberte volbu **Vymazat informace úložiště**. Tato volba je k dispozici pouze pro správce front dílčích úložišť. Úplné úložiště však můžete dočasně konfigurovat jako dílčí úložiště, takže poté bude možné aktualizovat také toto úložiště.

- Chcete-li aktualizovat správce front ve všech klastrech, do nichž náleží, klepněte na volbu **Aktualizovat všechny klastry**.

Chcete-li kromě toho ve správci front vynutit nové spuštění vyhledávání úplných úložišť na základě informací v lokálních definicích odesílacího kanálu klastru, a to i tehdy, pokud odesílací kanál klastru spojuje správce front s několika klastry, vyberte volbu **Vymazat informace úložiště**.

3. Klepněte na tlačítko **OK**.

Výsledky

Informace správce front o klastru či klastrech budou aktualizovány.

Další informace viz téma [Distribuované zařazení do front a klastry](#).

Související úlohy

[“Vytvoření a konfigurování klastru správců front” na stránce 128](#)

Termínem klastr je označována skupina dvou nebo více správců front, které jsou logicky přidruženy a mohou vzájemně sdílet informace. K vytvoření a konfiguraci klastrů správce front můžete použít průvodce a dialogová okna vlastností v produktu IBM MQ Explorer.

Klastrování: Využití doporučených postupů pro příkaz REFRESH CLUSTER

Určení dalšího informačního zdroje klastru produktu IBM MQ Explorer

Můžete změnit správce front úplného úložiště, z něhož produkt IBM MQ Explorer získává informace o správcích front patřících do klastru.

Informace o této úloze

Produkt IBM MQ Explorer získává od některého ze správců front s úplným úložištěm klastru pro každý klastr informace o tom, kteří správci front náležejí do klastru. Informační zdroj produktu IBM MQ Explorer můžete změnit zadáním jiného správce front úplného úložiště, který náleží do stejného klastru.

Chcete-li zadat jiného správce front úplného úložiště, postupujte níže uvedeným způsobem.

Postup

1. V pohledu Navigátor klepněte na klastr. V pohledu Obsah je zobrazen název správce front úplného úložiště, který je aktuálně informačním zdrojem.
2. Klepněte v pohledu Obsah na volbu **Vybrat...** Zobrazí se dialogové okno.
3. Ze seznamu vyberte správce front úplného úložiště a poté klepněte na tlačítko **Dokončit**.

Výsledky

V pohledu Obsah je nyní zobrazen název vybraného správce front. V produktu IBM MQ Explorer budou aktualizovány příslušné informace o klastru z určeného správce front úplného úložiště.

Další informace viz téma Distribuované zařazení do front a klastry.

Související pojmy

“Úložiště klastru” na stránce 134

Úložiště klastru obsahuje informace o klastru; jedná se například o informace o správcích front, kteří jsou členy klastru, nebo o kanálech klastru. Hostiteli úložišť jsou správci front v klastru.

Související úlohy

“Vytvoření a konfigurování klastru správce front” na stránce 128

Termínem klastr je označována skupina dvou nebo více správců front, které jsou logicky přidruženy a mohou vzájemně sdílet informace. K vytvoření a konfiguraci klastrů správce front můžete použít průvodce a dialogová okna vlastností v produktu IBM MQ Explorer.

Úložiště klastru

Úložiště klastru obsahuje informace o klastru; jedná se například o informace o správcích front, kteří jsou členy klastru, nebo o kanálech klastru. Hostiteli úložišť jsou správci front v klastru.

K zajištění dostupnosti za běžných okolností jsou používáni dva správci front (ve dvou různých počítačích), kteří jsou hostiteli úplných úložišť obsahujících úplnou sadu informací o klastru a jeho prostředcích. Tito dva správci front si vyměňují zprávy s cílem zajištění synchronizace informací mezi úložišti. Všichni ostatní správci front v klastru jsou hostiteli dílčích úložišť, která obsahují neúplnou sadu informací o klastru a jeho prostředcích.

Dílčí úložiště správce front obsahuje pouze informace o správcích front, s nimiž si daný správce front vyměňuje zprávy. Správce front požaduje aktualizované informace z úplných úložišť, takže pokud dojde ke změně informací, správci front úplného úložiště odešlou nové informace. Po většinu doby tak má dílčí úložiště správce front k dispozici veškeré informace, které potřebuje ke své činnosti v rámci klastru. Pokud některý správce front potřebuje další informace, vyžádá si je z úplného úložiště a poté provede aktualizaci svého dílčího úložiště.

Pro tento účel jsou každým správcem front používány dva speciální typy kanálů, odesílací kanál klastru (CLUSSDR) a přijímací kanál klastru (CLUSRCVR).

DHCP

Pokud počítač používá službu DHCP (dynamická alokace adres IP), doporučuje se atribut **Název připojení úložiště** definovat s použitím názvu počítače, namísto adresy IP počítače. Důvodem je to, že název připojení se používá k vyhledání úložiště. Pokud je použita adresa IP počítače a pokud se tato adresa IP následně změní, nebudou již další správci front moci úložiště najít. To platí také tehdy, pokud se všichni správci front v klastru nacházejí ve stejném počítači, protože k vyhledání úložiště je přesto používána adresa IP.

Související pojmy

“Klastry správců front” na stránce 37

Termínem **klaster** je označována skupina dvou nebo více správců front, které jsou logicky přidruženy a mohou vzájemně sdílet informace. Kterýkoli správce front může odeslat zprávu kterémukoli jinému správci front ve stejném klastru, aniž by bylo nutné zadávat specifickou definici kanálu, definici vzdálené fronty nebo přenosové fronty, protože všechny tyto informace jsou uloženy v úložišti, do kterého mají všichni správci front v daném klastru přístup.

“Kanály” na stránce 23

IBM MQ může použít tři různé typy kanálů: kanál zpráv, kanál MQI a kanál AMQP.

Převedení správce front na úplné úložiště pro více klastrů

Správce front může pracovat jako úplné úložiště pro více klastrů najednou.

Informace o této úloze

Pokud chcete, aby správce front pracoval jako úplné úložiště pro více klastrů, je nutné pro něj vytvořit seznam názvů a uvést do tohoto seznamu názvy klastrů. Seznamy názvů nelze editovat v průvodci **Vytvořit klaster**, a proto je nutné provádět úkony správy více klastrů ručně v produktu IBM MQ Explorer.

Chcete-li převést správce front na úplné úložiště pro více klastrů, postupujte takto:

Postup

1. Vytvořte nový seznam názvů pro daného správce front.
2. Otevřete pro nový seznam názvů dialogové okno **Vlastnosti** a upravte tento seznam názvů:
 - a) Na stránce **Obecné** dialogového okna **Vlastnosti** klepněte v poli **Názvy** na volbu **Upravit**. Otevře se dialogové okno **Upravit názvy**.
 - b) Klepněte na tlačítko **Přidat**. Otevře se dialogové okno **Přidat k názvům**.
 - c) V dialogovém okně **Přidat k názvům** zadejte název klastru, jehož úplným úložištěm má být správce front, a poté klepněte na tlačítko **OK**.
 - d) Přidejte názvy všech klastrů, pro které má být daný správce front úplným úložištěm.
 - e) V dialogovém okně **Upravit názvy** klepněte na tlačítko **OK**. Vráťte se do dialogového okna **Vlastnosti**.
 - f) Klepnutím na tlačítko **OK** použijte provedené změny a zavřete dialogové okno **Vlastnosti**.
3. Otevřete dialogové okno **Vlastnosti** správce front a zadejte seznam názvů:
 - a) Na stránce **Úložiště** dialogového okna **Vlastnosti** klepněte na volbu **Úložiště pro seznam klastrů** a poté zadejte do příslušného pole požadovaný seznam názvů.
 - b) Klepnutím na tlačítko **OK** použijte provedené změny a zavřete dialogové okno **Vlastnosti**.

Výsledky

Správce front bude přidán do složky **Úplné úložiště** pro klastry uvedené v seznamu názvů. Nyní budou zobrazeny všechny klastry, které nebyly v předchozím průběhu zobrazeny ve složce **Klastry správců front**.

Související pojmy

[“Seznamy názvů” na stránce 28](#)

Seznam názvů je objekt produktu IBM MQ, který obsahuje seznam názvů jiných objektů.

Související úlohy

[“Vytvoření a konfigurace správců front a objektů” na stránce 16](#)

V produktu IBM MQ Explorer v pohledech Navigátor a Obsah můžete vytvářet, konfigurovat a odstraňovat správce front a objekty.

[“Konfigurace správců front a objektů” na stránce 40](#)

Řadu vlastností správců fronty a jejich objektů můžete nakonfigurovat z produktu IBM MQ Explorer pomocí dialogových oken vlastností.

Sdílení fronty v klastru

Správce front náležející do klastru může sdílet některé ze svých front se všemi ostatními členy klastru.

Informace o této úloze

Před sdílením fronty v klastru je nutné zajistit následující podmínky:

- Správce front, který je vlastníkem fronty, musí být členem klastru.
- Členství správce front v klastru nesmí být pozastaveno.

Chcete-li sdílet frontu v klastru, postupujte takto.

Postup

1. V pohledu Navigátor klepněte na složku **Fronty** správce front. Fronty správce front se zobrazí v pohledu Obsah.
2. Klepněte v pohledu Obsah pravým tlačítkem myši na frontu, kterou chcete sdílet, a pak klepněte na položku **Vlastnosti...** Otevře se dialogové okno Vlastnosti fronty.
3. Na stránce **Klastr** dialogového okna Vlastnosti klepněte na volbu **Sdíleno v klastru** a poté zadejte název klastru, v němž má být fronta sdílena. Pokud je daná fronta již v některém klastru sdílena nebo pokud ji chcete sdílet ve více klastrech, klepněte na volbu **Sdíleno v seznamu klastrů** a poté zadejte název seznamu názvů, který obsahuje požadovaný seznam klastrů.
4. Klepnutím na tlačítko **OK** potvrďte provedené změny.

Výsledky

Fronta je nyní k dispozici všem správcům front v klastru nebo v klastrech, v nichž je sdílena.

Související pojmy

[“Seznamy názvů” na stránce 28](#)

Seznam názvů je objekt produktu IBM MQ, který obsahuje seznam názvů jiných objektů.

[“Klastry správců front” na stránce 37](#)

Termínem klastr je označována skupina dvou nebo více správců front, které jsou logicky přidruženy a mohou vzájemně sdílet informace. Kterýkoli správce front může odeslat zprávu kterémukoli jinému správci front ve stejném klastru, aniž by bylo nutné zadávat specifickou definici kanálu, definici vzdálené fronty nebo přenosové fronty, protože všechny tyto informace jsou uloženy v úložišti, do kterého mají všichni správci front v daném klastru přístup.

Související úlohy

[“Vytvoření klastru správců front” na stránce 128](#)

Produkt IBM MQ Explorer pracuje s klastry správců front jako s objekty, které lze vytvářet a s nimiž lze provádět úkony administrace stejně jako s kterýmikoli jinými objekty MQ.

“Přidání správce front do klastru” na stránce 130

Správce front můžete přidat do klastru jako úplné nebo dílčí úložiště.

“Obnovení členství správce front v klastru” na stránce 132

Pokud jste dříve pozastavili členství správce front v klastru, a chcete jej obnovit, můžete to provést bez znovuzadání podrobností o připojení daného správce front.

Připojení ke vzdálenému správci front v klastru

Produkt IBM MQ Explorer můžete připojit ke vzdálenému správci front s použitím informačního zdroje klastru jako intermediačního správce front.

Informace o této úloze

Pokud některý správce front náleží do klastru, který je zobrazen v okně produktu IBM MQ Explorer, avšak pokud produkt IBM MQ Explorer nemá o tomto správci front žádné informace, bude ikona správce front indikovat, že tento správce není připojen. Má-li produkt IBM MQ Explorer získat informace o vzdáleném správci front, musí s tímto správcem front navázat připojení. Samozřejmě platí, že pokud neznáte údaje pro připojení správce front, nemůžete jej jednoduše přidat do složky **Správci front**, a je také možné, že možnost administrace správce front ani není požadována. Proto lze produkt IBM MQ Explorer připojit ke vzdálenému správci front s použitím informačního zdroje klastru jako intermediačního správce front.

Je-li například QMX správce front úplného úložiště, z něž produkt IBM MQ Explorer získává všechny potřebné informace o klastru, můžete navázat připojení ke vzdálenému správci front klastru QMZ za použití intermediačního správce front QMX. To znamená, že produkt IBM MQ Explorer nepotřebuje znát údaje připojení pro vzdáleného správce front klastru, protože tyto údaje jsou již obsaženy ve správci front úplného úložiště klastru QMX.

Pokud je produkt IBM MQ Explorer připojen ke vzdálenému správci front klastru a pokud chcete provádět administraci tohoto vzdáleného správce front klastru, můžete poté zobrazit správce front ve složce **Správci front**.

Chcete-li provést připojení ke vzdálenému správci front klastru, v pohledu Navigátor (ve složce **Klastry správců front**) klepněte pravým tlačítkem myši na správce front a poté klepněte na volbu **Připojit ke správci front**.

Produkt IBM MQ Explorer se připojí ke vzdálenému správci front klastru pomocí správce front úplného úložiště, který je IBM MQ Explorer zdrojem informací o klastru. Klepnutím na správce front můžete v pohledu Obsah zobrazit příslušné fronty klastru a kanály klastru.

Další informace viz téma Distribuované zařazení do front a klastry.

Související úlohy

“Vytvoření a konfigurování klastru správců front” na stránce 128

Termínem klastr je označována skupina dvou nebo více správců front, které jsou logicky přidruženy a mohou vzájemně sdílet informace. K vytvoření a konfiguraci klastrů správce front můžete použít průvodce a dialogová okna vlastností v produktu IBM MQ Explorer.

Administrace vzdáleného správce front klastru

Po připojení ke správci front vzdáleného klastru pomocí informačního zdroje klastru ve funkci intermediačního správce front můžete zvolit zobrazení správce front ve složce **Správci front**. Poté můžete připojení použít k administraci vzdáleného správce front.

Než začnete

Pokud není některý správce front klastru uveden ve složce **Správci front**, bude tento správce front klastru ve složce **Klastry správců front** zobrazen jako odpojený. Se vzdáleným správcem front klastru můžete navázat připojení pomocí informačního zdroje klastru jako intermediačního správce front. Je-li navázáno připojení vzdáleného správce front klastru s produktem IBM MQ Explorer, můžete prostřednictvím tohoto

připojení provádět úkony administrace správce front, avšak nejprve je nutné daného správce front zobrazit ve složce **Správci front**.

Informace o této úloze

Postup při administraci vzdáleného správce front klastru v produktu IBM MQ Explorer:

Postup

1. Zajistěte spojení mezi vzdáleným správcem front klastru a produktem IBM MQ Explorer. Další informace najdete v oddílu [Připojení ke vzdálenému správci front v klastru](#).
2. Klepněte pravým tlačítkem myši na správce front a poté klepněte na volbu **Zobrazit ve složce Správci front**.

Výsledky

Správce front bude přidán do složky **Správci front** a nyní můžete provádět úkony administrace jako pro kteréhokoli jiného vzdáleného správce front.

“[Připojení ke vzdálenému správci front v klastru](#)” na stránce 137

Produkt IBM MQ Explorer můžete připojit ke vzdálenému správci front s použitím informačního zdroje klastru jako intermediačního správce front.

“[Určení dalšího informačního zdroje klastru produktu IBM MQ Explorer](#)” na stránce 134

Můžete změnit správce front úplného úložiště, z něhož produkt IBM MQ Explorer získává informace o správcích front patřících do klastru.

“[Administrace vzdálených správců front](#)” na stránce 95

V produktu IBM MQ Explorer můžete povolit správce front IBM MQ na vzdáleném počítači pro vzdálenou administraci.

“[Klastry správců front](#)” na stránce 37

Termínem klastr je označována skupina dvou nebo více správců front, které jsou logicky přidruženy a mohou vzájemně sdílet informace. Kterýkoli správce front může odeslat zprávu kterémukoli jinému správci front ve stejném klastru, aniž by bylo nutné zadávat specifickou definici kanálu, definici vzdálené fronty nebo přenosové fronty, protože všechny tyto informace jsou uloženy v úložišti, do kterého mají všichni správci front v daném klastru přístup.

Správa zabezpečení a oprávnění

Mezi bezpečnostní opatření v produktu IBM MQ patří bezpečnostní kanály používající protokol TLS (Transport Layer Security) nebo řízení přístupu k objektům IBM MQ.

Informace o této úloze

Protokol zabezpečení TLS a oprávnění pro objekty lze spravovat prostřednictvím produktu IBM MQ Explorer. Další informace viz:

- “[Zabezpečení kanálů pomocí protokolu TLS](#)” na stránce 139
- “[Správa oprávnění pro objekty prostřednictvím služby autorizace](#)” na stránce 148

Další informace o protokolu TLS, oprávněních pro objekty a dalších metodách zabezpečení sítě správců front IBM MQ viz [Zabezpečení](#).

Související úlohy

“[Autorizace uživatelů pro konfiguraci produktu IBM MQ v systémech Windows a Linux \(platformy x86 a x86-64\)](#)” na stránce 179

V produktu IBM MQ je pro zabezpečení aplikací IBM MQ a při administraci produktu IBM MQ používána běžná autorizace uživatelů a skupin.

“[Aktualizace informací služby autorizace v systému Multiplatforms](#)” na stránce 180

V systému Multiplatforms, pokud chcete provést změnu týkající se entity, je třeba aktualizovat informace o dané entitě ve službě autorizace. Toto musíte provést pro všechny správce front, kterých se provedená změna entity týká.

“Aktualizace zabezpečení TLS” na stránce 182

Můžete provést změny v úložišti klíčů bez restartování kanálu. Kopie úložiště klíčů, které je uloženo v paměti v době, kdy je kanál spuštěn, však nebude ovlivněna. Aktualizujete-li kopii úložiště klíčů, jež je uložena v mezipaměti, provede se aktualizace kanálů TLS, které jsou momentálně spuštěny ve správci front, s použitím nových informací.

“Aktualizace tříd ESM (pouze systém z/OS)” na stránce 183

Produkt IBM MQ for z/OS sám žádnou kontrolu oprávnění neprovádí. Místo toho směřuje žádosti o kontrolu oprávnění na externího správce zabezpečení (ESM).

Zabezpečení kanálů pomocí protokolu TLS

Protokol TLS (Transport Layer Security) umožňuje správcům front zabezpečenou komunikaci s dalšími správci front a klienty.

Informace o této úloze

Koncepce zabezpečení TLS

Připojení s povoleným protokolem TLS je zabezpečeno následujícím způsobem:

- **Ověřování:** Pro správce front nebo klienty inicializující připojení s povoleným zabezpečením TLS je ověřena identita správce front, k němuž se připojují. Naopak správci front přijímající připojení mohou ověřit identitu správce front nebo klienta, který inicializuje připojení.
- **Soukromí zpráv:** Při odpovídající konfiguraci služba zabezpečení TLS zašifruje s použitím jedinečného klíče relace všechny informace, které jsou předávány prostřednictvím připojení. Tím je zajištěno, že neoprávněné subjekty nemohou při náhodném či cíleném zachycení tyto informace zobrazit.
- **Integrita zpráv:** Data nelze při průchodu připojením zobrazit.
- **Řetězec certifikačních autorit:** Každý certifikát v řetězci certifikačních autorit (CA) je podepsán entitou identifikovanou nadřazeným certifikátem v řetězci. Řetězec začíná certifikátem kořenové CA. Kořenový certifikát je vždy podepsán samotnou kořenovou certifikační autoritou. Podpisy všech certifikátů v řetězci musí být ověřeny.

Průběh připojení - přehled

Zabezpečení má dvě úrovně, jak je popsáno v následujícím postupu:

Postup

1. Jakmile se některý správce front připojí k jinému správci front, oba provedou standardní vzájemnou výměnu certifikátů standardního zabezpečení TLS a také ověřovací testy. Pokud je ověření úspěšné, bude připojení navázáno. K provedení této operace je nutné konfigurovat oba správce front a používané kanály pomocí parametrů příslušných certifikátů.
2. Při odesílání zpráv z jednoho správce front do jiného prostřednictvím některého kanálu budou data obecně zašifrována s použitím klíče relace vytvořeného během výměny certifikátů. K této operaci je nutné konfigurovat kanály, které budete používat, s odpovídající specifikací CipherSpecs.

Výsledky

Podrobnosti průběhu

Obvyklý průběh při navazování jednoduchého připojení TLS mezi správcem front QM1 a QM2 je následující:

1. Správce QM1 se připojí ke správci QM2.
2. Osobní certifikát používaný správcem QM2 je odeslán správci QM1.
3. Správce QM1 ověří osobní certifikát podle údajů řetězce certifikátů certifikačních autorit.

4. Správce QM1 volitelně zkontroluje, zda nebyl certifikát odvolán, je-li na platformě serveru podporován protokol OCSP (Online Certificate Status Protocol). Další informace o protokolu OCSP viz [“Práce s protokolem OCSP \(Online Certificate Status Protocol\)”](#) na stránce 30.
5. Správce QM1 volitelně ověří osobní certifikát podle údajů ze seznamu odvolaných certifikátů (Certificate Revocation List, CRL). Další informace viz [“Konfigurace TLS pro správce front”](#) na stránce 142.
6. Správce front QM1 volitelně použije filtr s cílem přijímat pouze osobní certifikáty, které odpovídají jakýmkoli definovaným názvům partnerů. Další informace viz [“Konfigurace kanálů TLS”](#) na stránce 145.
7. V případě, že je vše v pořádku, správce QM1 přijme osobní certifikát od správce QM2.
8. V tomto okamžiku je vytvořeno zabezpečené připojení.

Je-li požadována vyšší úroveň zabezpečení, správce front QM2 si může vyžádat certifikát od správce QM1. V tomto případě jsou provedeny také následující kroky:

1. Správce QM1 odešle přiřazený osobní certifikát správci QM2.
2. Správce QM2 provede stejné ověřovací kroky (kroky 3, 4 a 5) z předchozího uvedeného postupu.
3. V případě, že je vše v pořádku, správce QM2 přijme osobní certifikát od správce QM1.

V tomto okamžiku je vytvořeno zabezpečené připojení.

Další informace viz [Zabezpečení](#).

Související úlohy

[“Konfigurace zabezpečení TLS pro produkt IBM MQ”](#) na stránce 140

Zabezpečení TLS nakonfigurujete nastavením TLS pro jednotlivé správce front a klienty, kteří používají připojení TLS.

[“Konfigurace TLS pro správce front”](#) na stránce 142

Po spuštění můžete grafické uživatelské rozhraní IBM **strmqikm** (iKeyman) použít ke správě certifikátů TLS. Certifikáty můžete také ověřit buď pomocí seznamů odvolaných certifikátů, nebo pomocí ověření OCSP.

Související odkazy

[“Vlastnosti ověřovacích informací”](#) na stránce 440

Můžete nastavit vlastnosti pro všechny typy objektů ověřovacích informací. Některé z vlastností se nepoužívají pro všechny typy objektů ověřovacích informací a některé vlastnosti jsou specifické pro objekty ověřovacích informací systému z/OS.

Konfigurace zabezpečení TLS pro produkt IBM MQ

Zabezpečení TLS nakonfigurujete nastavením TLS pro jednotlivé správce front a klienty, kteří používají připojení TLS.

Informace o této úloze

Základní i podrobnější informace o principu použití certifikátů při navazování připojení TLS lze najít v oddílu [Použití zabezpečení SSL v produktu IBM MQ](#).

Konfigurace zabezpečení TLS pro správce front

Chcete-li konfigurovat zabezpečení TLS pro správce front, postupujte následovně. Pro každého správce front, který používá připojení s povoleným zabezpečením TLS, proveďte následující akce:

Postup

1. Proveďte potřebné úkony správy digitálních certifikátů používaných správcem front. Další informace lze najít v oddílu [Správa certifikátů SSL](#).
2. Konfigurujte správce front pro použití systému zpráv s povoleným zabezpečením TLS. Další informace lze najít v oddílu [Konfigurace zabezpečení SSL pro správce front](#).

3. Konfigurujte kanály pro podporu zabezpečeného systému zpráv s použitím protokolu TLS. Další informace lze najít v oddílu [Konfigurace kanálů SSL](#).

Výsledky

Konfigurace zabezpečení protokolu TLS v klientovi IBM MQ MQI

Chcete-li konfigurovat zabezpečení TLS pro klienta IBM MQ, postupujte následovně. Pro každého klienta, který používá připojení s povoleným zabezpečením TLS, proveďte následující akce:

1. Proveďte potřebné úkony správy digitálních certifikátů používaných klientem. Další informace lze najít v oddílu [Správa certifikátů SSL](#).
2. Konfigurujte klienta pro použití systému zpráv s povoleným zabezpečením TLS. Další informace viz [Konfigurace zabezpečení SSL pro klienty IBM MQ](#).
3. Konfigurujte definici kanálu klienta pro podporu zabezpečeného systému zpráv s použitím protokolu TLS. Další informace viz [Konfigurace zabezpečení SSL pro klienty IBM MQ](#).

Další informace viz [Zabezpečení](#).

Správa certifikátů TLS

Ke správě certifikátů TLS v lokálním počítači prostřednictvím grafického uživatelského rozhraní použijte příkaz IBM **strmqikm** (iKeyman).

Informace o této úloze

Informace v této úloze platí pro správu certifikátů TLS na lokálním počítači.

Mějte na paměti, že pomocí **strmqikm** nelze spravovat certifikáty TLS ve vzdálených počítačích.

Chcete-li pracovat s osobním certifikátem s **strmqikm**, je nutné provést následující kroky:

Postup

1. Vytvořte soubor databáze klíčů v umístění určeném v atributu **Úložiště klíčů** správce front.
2. Na základě žádosti získejte od certifikační autority (CA) osobní certifikát se správným popisem a příslušným úplným řetězcem certifikátů zpětně až ke kořenovému certifikátu.
3. Pomocí rozhraní **strmqikm** přidejte všechny certifikáty ve správném pořadí do úložiště klíčů správce front.

Výsledky

Pokyny pro použití **strmqikm** a další informace o zabezpečení viz [Zabezpečení](#).

Související úlohy

“Vývolání grafického uživatelského rozhraní IBM **strmqikm** (iKeyman)” na stránce 141

Chcete-li spravovat své certifikáty TLS pomocí grafického uživatelského rozhraní IBM **strmqikm** (iKeyman), musíte nejdříve otevřít **strmqikm** z IBM MQ Explorer.

“Konfigurace zabezpečení TLS pro produkt IBM MQ” na stránce 140

Zabezpečení TLS nakonfigurujete nastavením TLS pro jednotlivé správce front a klienty, kteří používají připojení TLS.

Související odkazy

“Vlastnosti správce front” na stránce 332

Můžete nastavit vlastnosti pro lokální a vzdálené správce front.

Vývolání grafického uživatelského rozhraní IBM **strmqikm (iKeyman)**

Chcete-li spravovat své certifikáty TLS pomocí grafického uživatelského rozhraní IBM **strmqikm** (iKeyman), musíte nejdříve otevřít **strmqikm** z IBM MQ Explorer.

Informace o této úloze

strmqikm

Chcete-li otevřít **strmqikm** z IBM MQ Explorer, postupujte takto.

Postup

1. Spusťte produkt IBM MQ Explorer.
2. V pohledu Navigátor klepněte pravým tlačítkem myši na položku **IBM MQ** a poté klepněte na volbu **Spravovat certifikáty SSL...**

Výsledky

Grafické uživatelské rozhraní IBM **strmqikm** se otevře.

Mějte na paměti, že pomocí **strmqikm** nelze spravovat certifikáty TLS ve vzdálených počítačích.

Pokyny pro použití příkazu **strmqikm** a další informace o zabezpečení naleznete v tématu [Zabezpečení produktu IBM MQ](#).

Související úlohy

[“Zabezpečení kanálů pomocí protokolu TLS” na stránce 139](#)

Protokol TLS (Transport Layer Security) umožňuje správcům front zabezpečenou komunikaci s dalšími správci front a klienty.

Konfigurace TLS pro správce front

Po spuštění můžete grafické uživatelské rozhraní IBM **strmqikm** (iKeyman) použít ke správě certifikátů TLS. Certifikáty můžete také ověřit buď pomocí seznamů odvolaných certifikátů, nebo pomocí ověření OCSP.

Než začnete

Další informace o tom, jak spustit grafické uživatelské rozhraní produktu **strmqikm**, viz [“Vyvolání grafického uživatelského rozhraní IBM strmqikm \(iKeyman\)” na stránce 141](#).

Informace o této úloze

Tato úloha představuje příkazy používané pro práci se zabezpečením TLS v klientu IBM MQ. Další informace viz [Zabezpečení a Nastavení zabezpečení klienta IBM MQ MQI](#).

Proveďte některou z následujících úloh:

1. [Vytvoření úložiště klíčů správce front](#)
2. [Změna umístění úložiště klíčů správce front](#)
3. [Ověřování certifikátů pomocí seznamů odvolaných certifikátů](#)
4. [Ověřování certifikátů pomocí ověření OCSP](#)
5. [Konfigurace šifrovacího hardwaru](#)

Procedura

- [VOLBA 1] Vytvoření úložiště klíčů správce front

Termínem úložiště klíčů se označuje umístění, ve kterém jsou ukládány certifikáty používané správcem front. Na platformách AIX, Linux, and Windows je klíčové úložiště známo jako soubor databáze klíčů.

Předtím, než budete moci uložit certifikáty správce front v úložišti klíčů, musí v tomto umístění existovat soubor databáze klíčů.

- a) Vyhledejte umístění úložiště klíčů správce front.

Je určeno v atributu **Úložiště klíčů** daného správce front.

- b) Pokud je třeba vytvořit soubor databáze klíčů, použijte grafické uživatelské rozhraní **strmqikm**. Další informace viz téma [“Vyvolání grafického uživatelského rozhraní IBM strmqikm \(iKeyman\)”](#) na stránce 141.
- c) V grafickém uživatelském rozhraní **strmqikm** zkontrolujte, zda úložiště klíčů správce front obsahuje všechny certifikáty certifikační autority (CA), které by mohly být potřebné k ověření certifikátů přijatých od jiných správců front.
- [VOLBA 2] Změna umístění úložiště klíčů správce front

Za určitých okolností může být vhodné změnit umístění úložiště klíčů; chcete-li například použít jediné umístění sdílené všemi správci front v jednom operačním systému.

Postup při změně umístění úložiště klíčů správce front:

- a) Změňte umístění úložiště klíčů v okně s vlastnostmi správce front:
 - a. Otevřete produkt IBM MQ Explorer a rozbalte složku **Správci front**.
 - b. Klepněte pravým tlačítkem myši na správce front a poté klepněte na volbu **Vlastnosti**.
 - c. Na stránce s vlastnostmi zabezpečení **SSL** upravte cestu v poli **Úložiště klíčů** tak, aby odkazovala na vybraný adresář.
 - d. V dialogovém okně **Varování** klepněte na volbu **Ano**.
- b) Přeneste osobní certifikáty správce front do nového umístění pomocí grafického uživatelského rozhraní **strmqikm**.
Další informace viz [Zabezpečení](#).
- [VOLBA 3] Ověřování certifikátů pomocí seznamů odvolaných certifikátů

Certifikační autority mohou odvolávat certifikáty, které ztratily důvěryhodnost. Toto zrušení je provedeno jejich publikováním na seznamu zrušených certifikátů (CRL - Certification Revocation List). Pokud správce front nebo klient IBM MQ MQI obdrží certifikát, lze v seznamu zrušených certifikátů zkontrolovat, zda nebyl odvolán. Ověření oproti seznamu CRL není v systému zpráv s povoleným zabezpečením TLS povinné, avšak doporučuje se pomocí něj ověřovat důvěryhodnost certifikátů uživatele.

Chcete-li nastavit připojení k serveru LDAP CRL, proveďte následující kroky:

- a) V produktu IBM MQ Explorer rozbalte položku správce front.
- b) Vytvořte objekt s ověřovacími informacemi typu **CRL LDAP**. Další informace viz téma [“Vytvoření a konfigurace správců front a objektů”](#) na stránce 16.
- c) Zopakováním předchozího kroku můžete vytvořit další objekty s ověřovacími informacemi CRL LDAP.
- d) Vytvořte seznam názvů a přidejte do něj názvy objektů s ověřovacími informacemi, které byly vytvořeny v krocích 2 a 3.
Další informace viz téma [“Vytvoření a konfigurace správců front a objektů”](#) na stránce 16.
- e) Klepněte pravým tlačítkem myši na správce front a poté klepněte na volbu **Vlastnosti**.
- f) Na stránce **SSL** zadejte do pole **Seznam názvů CRL** název seznamu názvů, který byl vytvořen v kroku 4.
- g) Klepněte na tlačítko **OK**.

Certifikáty, které správce front obdrží, mohou být nyní ověřeny oproti seznamu odvolaných certifikátů uloženému na serveru LDAP.

Do seznamu názvů lze přidat až 10 připojení k alternativním serverům LDAP s cílem zajistit pokračování činnosti služby i při nedostupnosti jednoho či více serverů LDAP.

- [VOLBA 4] Ověřování certifikátů pomocí ověření OCSP

 Podpora IBM MQ TLS na systému AIX, Linux, and Windows kontroluje, zda existují odvolané certifikáty, pomocí protokolu OCSP (Online Certificate Status Protocol) nebo seznamů odvolaných certifikátů nebo seznamů odvolaných přístupů na serverech LDAP (Lightweight Directory

Access Protocol). Preferovaná metoda je OCSP. Produkty IBM MQ classes for Java a IBM MQ classes for JMS nemohou používat informace OCSP v souboru s tabulkou definic kanálů klienta. Nicméně OCSP můžete nakonfigurovat dle popisu uvedeného v tématu [Zrušené certifikáty and OCSP](#).

 Systémy IBM i a z/OS nepodporují kontrolu protokolem OCSP, ale umožňují vygenerování tabulek definic klientských kanálů (CCDT), jež obsahují informace OCSP.

Další informace o tabulkách CCDT a protokolu OCSP viz [Tabulka definic kanálů klienta](#).

Chcete-li nastavit připojení k serveru OCSP, proveďte následující kroky.

- a) V produktu IBM MQ Explorer rozbalte položku správce front.
- b) Vytvořte objekt ověřovacích informací typu **OCSP**.
Další informace viz téma [“Vytvoření a konfigurace správců front a objektů”](#) na stránce 16.
- c) Zopakováním předchozího kroku můžete vytvořit další objekty s ověřovacími informacemi OCSP.
- d) Vytvořte seznam názvů a přidejte do něj názvy objektů s ověřovacími informacemi OCSP, které byly vytvořeny v krocích 2 a 3.
Další informace viz téma [“Vytvoření a konfigurace správců front a objektů”](#) na stránce 16.
- e) Klepněte pravým tlačítkem myši na správce front a poté klepněte na volbu **Vlastnosti**.
- f) Na stránce **SSL** zadejte do pole **Seznam názvů revokace** název seznamu názvů, který byl vytvořen v kroku 4.
- g) Klepněte na tlačítko **OK**.

Certifikáty, které správce front obdrží, budou ověřeny s použitím odpovídajícího modulu OCSP.

Správce front zapíše informace protokolu OCSP do tabulky CCDT.

Do seznamu názvů lze přidat jen jeden objekt OCSP, protože knihovna soketů nemůže využívat více než jednu adresu URL odpovídajícího modulu OCSP současně.

- [VOLBA 5] Konfigurace šifrovacího hardwaru

Produkt IBM MQ může podporovat kryptografický hardware a konfigurace správce front tomu musí odpovídat.

- a) Spusťte produkt IBM MQ Explorer.
- b) V pohledu Navigátor klepněte pravým tlačítkem myši na správce front a pak klepněte na volbu **Vlastnosti**.
Otevře se dialogové okno **Vlastnosti**.
- c) Na stránce **SSL** klepněte na tlačítko **Konfigurovat**.
Otevře se dialogové okno **Nastavení šifrovacího hardwaru**.
- d) V dialogovém okně **Nastavení šifrovacího hardwaru** zadejte cestu k ovladači PKCS #11, nastavení popisku tokenu, hesla tokenu a symetrického šifrování.
Všechny podporované kryptografické karty nyní podporují standard PKCS #11, ignorujte proto odkazy na karty Rainbow Cryptoswift a nCipher nFast.
- e) Klepněte na tlačítko **OK**.

Správce front je nyní konfigurován pro použití kryptografického hardwaru.

S certifikáty uloženými v hardwaru PKCS #11 můžete též pracovat prostřednictvím správce iKeyman.

Další informace viz [Zabezpečení](#).

Související úlohy

[“Konfigurace zabezpečení TLS pro produkt IBM MQ”](#) na stránce 140

Zabezpečení TLS nakonfigurujete nastavením TLS pro jednotlivé správce front a klienty, kteří používají připojení TLS.

[“Konfigurace zabezpečení TLS v klientech IBM MQ MQI”](#) na stránce 146

Spravujte certifikáty klienta produktu IBM MQ, nakonfigurujte kanály pro používání TLS a certifikáty ověřujte buď pomocí seznamů odvolaných certifikátů, nebo ověřováním OCSP.

Související odkazy

“Vlastnosti ověřovacích informací” na stránce 440

Můžete nastavit vlastnosti pro všechny typy objektů ověřovacích informací. Některé z vlastností se nepoužívají pro všechny typy objektů ověřovacích informací a některé vlastnosti jsou specifické pro objekty ověřovacích informací systému z/OS.

Konfigurace kanálů TLS

Chcete-li nakonfigurovat kanály TLS, použijte stránku **SSL** dialogového okna **Vlastnosti kanálu**, abyste nadefinovali specifikaci šifrování, která se má použít. Kanál můžete volitelně konfigurovat tak, aby přijímal pouze certifikáty s atributy v rozlišujícím názvu vlastníka, které odpovídají zadaným hodnotám. Volitelně můžete též konfigurovat kanál správce front tak, aby správce front odmítl připojení v případě, že inicializující strana neodešle vlastní osobní certifikát.

Informace o této úloze

Chcete-li nakonfigurovat kanály v produktu IBM MQ Explorer, postupujte takto.

Postup

1. Otevřete produkt IBM MQ Explorer.
2. V pohledu **Navigátor** rozbalte složku **Správci front** a poté klepněte na složku **Kanály**.
3. V pohledu **Obsah** klepněte pravým tlačítkem myši na kanál a pak klepněte na volbu **Vlastnosti**.
4. V dialogovém okně **Vlastnosti** přejděte na stránku **SSL**.

Výsledky

Na stránce **SSL** v dialogovém okně **Vlastnosti kanálu** proveďte následující úlohy.

Nastavení zabezpečení zpráv

Systém zpráv se zabezpečením TLS nabízí dvě metody pro zabezpečení zpráv:

- Díky šifrování je zajištěno, že zpráva je při případném zachycení nečitelná.
- Díky funkcím typu hash lze odhalit případný zásah do integrity zpráv.

Kombinace těchto dvou metod je označována termínem specifikace CipherSpec. Pro oba konce kanálu musí být nastavena stejná specifikace CipherSpec, jinak systém zpráv s povoleným zabezpečením TLS selže. Další informace viz [Zabezpečení](#).

Na stránce **SSL** dialogového okna **Vlastnosti** proveďte některou z následujících úloh:

- V poli **Standardní šifrování** vyberte standardní šifrování.
- Jste-li zkušenými uživateli a provádíte-li úkony administrace správce front na platformě z/OS nebo IBM i obsahující nové specifikace CipherSpec, které nejsou uvedeny na předdefinovaném seznamu produktu IBM MQ, zadejte konkrétní hodnotu specifikace CipherSpec pro danou platformu do pole **Vlastní šifrování**.

Filtrování certifikátů podle jmen vlastníků

Certifikáty obsahují rozlišující název svého vlastníka. Kanál můžete volitelně konfigurovat tak, aby přijímal pouze certifikáty s atributy v rozlišujícím názvu vlastníka, které odpovídají zadaným hodnotám. To lze provést zaškrtnutím políčka **Přijmout pouze certifikáty s rozlišujícími názvy shodnými s těmito hodnotami**.

Názvy atributů, které může produkt IBM MQ filtrovat, jsou uvedeny v následující tabulce:

Názvy atributů	Význam
SERIALNUMBER	Sériové číslo certifikátu
MAIL	E-mailová adresa
E	E-mailová adresa (zamítnuto ve prospěch volby MAIL)
UID nebo USERID	Identifikátor uživatele
CN	Obecný název
T	Titulek
OU	Název organizační jednotky
DC	Komponenta domény
O	Název organizace
STREET	Ulice/první řádek adresy
L	Název umístění
ST (nebo SP či S)	Název státu nebo správního celku
PC	PSČ
C	Země
UNSTRUCTUREDNAME	Název hostitele
UNSTRUCTUREDADDRESS	Adresa IP
DNQ	Kvalifikátor rozlišujícího názvu

V poli **Přijmout pouze certifikáty s rozlišujícími názvy shodnými s těmito hodnotami** můžete na začátku nebo na konci hodnoty atributu namísto libovolného počtu znaků použít zástupné znaky (*). Chcete-li například přijímat pouze certifikáty od osob, jejichž jméno končí na Smith a které pracují pro společnost IBM v zemi GB, zadejte:

```
CN=*Smith, O=IBM, C=GB
```

Ověřování stran inicializujících připojení ke správci front

Pokud připojení s povoleným zabezpečením ke správci front inicializuje jiná strana, musí správce front inicializující straně odeslat jako důkaz identity osobní certifikát. Volitelně můžete též konfigurovat kanál správce front tak, aby správce front odmítl připojení v případě, že inicializující strana neodešle vlastní osobní certifikát. Chcete-li provést tuto akci, vyberte na stránce **SSL** v dialogovém okně **Vlastnosti kanálu** v seznamu **Ověřování stran navazujících připojení** položku **Vyžadováno**.

Související úlohy

“Konfigurace zabezpečení TLS pro produkt IBM MQ” na stránce 140

Zabezpečení TLS nakonfigurujete nastavením TLS pro jednotlivé správce front a klienty, kteří používají připojení TLS.

Konfigurace zabezpečení TLS v klientech IBM MQ MQI

Spravujte certifikáty klienta produktu IBM MQ, nakonfigurujte kanály pro používání TLS a certifikáty ověřujte buď pomocí seznamů odvolaných certifikátů, nebo ověřováním OCSP.

Informace o této úloze

Tato úloha představuje příkazy používané pro práci se zabezpečením TLS v klientu IBM MQ. Další informace viz [Zabezpečení a Nastavení zabezpečení klienta IBM MQ MQI](#).

Proveďte některou z následujících úloh:

1. [Správa certifikátů klienta IBM MQ](#)
2. [Konfigurace kanálů pro použití TLS](#)
3. [Ověřování certifikátů pomocí seznamů odvolaných certifikátů](#)
4. [Ověřování certifikátů pomocí ověření OCSP](#)

Procedura

- [VOLBA 1] Správa certifikátů klienta IBM MQ

Ke správě certifikátů TLS lze použít grafické uživatelské rozhraní IBM **strmqikm**. Další informace viz téma [“Vyvolání grafického uživatelského rozhraní IBM strmqikm \(iKeyman\)”](#) na stránce 141.

- a) Vyhledejte umístění úložiště klíčů klienta.

Chcete-li prozkoumat proměnnou prostředí MQSSLKEYR, zadejte následující příkaz:

```
echo %MQSSLKEYR%
```

- b) V grafickém uživatelském rozhraní **strmqikm** zkontrolujte, zda úložiště klíčů klienta obsahuje všechny certifikáty certifikační autority (CA), které by mohly být potřebné k ověření certifikátů přijatých od jiných správců front.
 - c) Zkontrolujte svou aplikaci, protože úložiště klíčů lze nastavit na volání MQCONNX. Jsou-li zadány obě hodnoty, volání MQCONNX přepíše hodnotu proměnné MQSSLKEYR.
- [VOLBA 2] Konfigurace kanálů pro použití TLS
- Nastavte kanály TLS, jak je popsáno v tématu [“Konfigurace kanálů TLS”](#) na stránce 145.
 - [VOLBA 3] Ověřování certifikátů pomocí seznamů odvolaných certifikátů

Certifikační autority mohou odvolávat certifikáty, které ztratily důvěryhodnost. Toto zrušení je provedeno jejich publikováním na seznamu zrušených certifikátů (CRL - Certification Revocation List). Pokud správce front nebo klient IBM MQ MQI obdrží certifikát, lze v seznamu zrušených certifikátů zkontrolovat, zda nebyl odvolán. Ověření oproti seznamu CRL není v systému zpráv s povoleným zabezpečením TLS povinné, avšak doporučuje se pomocí něj ověřovat důvěryhodnost certifikátů uživatele.

Klienta IBM MQ MQI lze nastavit tak, že bude certifikáty kontrolovat vzhledem k seznamům odvolaných certifikátů na serverech LDAP.

- a) Na serveru IBM MQ rozbalte v produktu IBM MQ Explorer položku správce front.
- b) Vytvořte nový objekt s ověřovacími informacemi typu **CRL LDAP**. Další informace viz téma [“Vytvoření a konfigurace správců front a objektů”](#) na stránce 16.
- c) Zopakováním předchozího kroku můžete vytvořit další objekty s ověřovacími informacemi.
- d) Vytvořte seznam názvů a přidejte do něj názvy objektů s ověřovacími informacemi, které byly vytvořeny v krocích 2 a 3.
Další informace viz téma [“Vytvoření a konfigurace správců front a objektů”](#) na stránce 16.
- e) Klepněte pravým tlačítkem myši na správce front a poté klepněte na volbu **Vlastnosti**.
- f) Na stránce **SSL** zadejte do pole **Seznam názvů CRL** název seznamu názvů, který byl vytvořen v kroku 4.
- g) Klepněte na tlačítko **OK**.

Všechny informace seznamu LDAP CRL nyní budou zapsány do tabulky definic kanálů klienta.

- h) Povolte tabulku definic kanálů klienta pro klienta nebo, používáte-li systém Windows Active Directory, запиšte informace z tabulky definic kanálů klienta do adresáře služby Active Directory. Viz příkaz [setmqscp](#).

Do seznamu názvů lze přidat až 10 připojení k alternativním serverům LDAP s cílem zajistit pokračování činnosti služby i při nedostupnosti jednoho či více serverů LDAP. Další informace viz [Zabezpečení](#).

Viz také téma [Přehled klientů MQI IBM MQ](#).

- [VOLBA 4] Ověřování certifikátů pomocí ověření OCSP

Klienta IBM MQ MQI lze nastavit tak, aby kontroloval certifikáty pomocí odpovídacího modulu OCSP. V některých klientských prostředích není kontrola odvolání pomocí protokolu OCSP podporována, všechny serverové platformy však podporují možnost definovat konfiguraci OCSP, která bude zapsána do souboru definiční tabulky kanálu klienta.

a) Na serveru IBM MQ rozbalte v produktu IBM MQ Explorer položku správce front.

b) Vytvořte nový objekt ověřovacích informací typu **OCSP**.

 Další informace viz téma [“Vytvoření a konfigurace správců front a objektů”](#) na stránce 16.

c) Zopakováním předchozího kroku můžete vytvořit další objekty s ověřovacími informacemi OCSP.

d) Vytvořte nový seznam názvů a přidejte do něj názvy objektů s ověřovacími informacemi OCSP, které byly vytvořeny v krocích 2 a 3.

 Další informace viz téma [“Vytvoření a konfigurace správců front a objektů”](#) na stránce 16.

e) Klepněte pravým tlačítkem myši na správce front a poté klepněte na volbu **Vlastnosti**.

f) Na stránce **SSL** zadejte do pole **Seznam názvů revokace** název seznamu názvů, který byl vytvořen v kroku 4.

g) Klepněte na tlačítko **OK**.

h) Zpřístupněte tabulku definic kanálů klienta pro klienta.

Do seznamu názvů lze přidat jen jeden objekt OCSP, protože knihovna soketů nemůže využívat více než jednu adresu URL odpovídacího modulu OCSP současně. Další informace viz [Zabezpečení](#).

Viz také téma [Přehled klientů MQI IBM MQ](#).

Související úlohy

[“Konfigurace zabezpečení TLS pro produkt IBM MQ”](#) na stránce 140

Zabezpečení TLS nakonfigurujete nastavením TLS pro jednotlivé správce front a klienty, kteří používají připojení TLS.

[“Konfigurace TLS pro správce front”](#) na stránce 142

Po spuštění můžete grafické uživatelské rozhraní IBM **strmqikm** (iKeyman) použít ke správě certifikátů TLS. Certifikáty můžete také ověřit buď pomocí seznamů odvolaných certifikátů, nebo pomocí ověření OCSP.

Související odkazy

[“Vlastnosti ověřovacích informací”](#) na stránce 440

Můžete nastavit vlastnosti pro všechny typy objektů ověřovacích informací. Některé z vlastností se nepoužívají pro všechny typy objektů ověřovacích informací a některé vlastnosti jsou specifické pro objekty ověřovacích informací systému z/OS.

Správa oprávnění pro objekty prostřednictvím služby autorizace

Služba autorizace je instalovatelná služba, která umožňuje zobrazit a spravovat přístupová oprávnění skupin a uživatelů pro objekty produktu IBM MQ. Tato oprávnění lze spravovat prostřednictvím produktu IBM MQ Explorer.

Informace o této úloze

Komponentou služby autorizace, která je dodávána spolu s produktem IBM MQ, je Správce oprávnění pro objekty (OAM). Pomocí produktu IBM MQ Explorer však lze oprávnění spravovat i prostřednictvím jiných instalovatelných služeb.

Služba autorizace udržuje seznam přístupových oprávnění (ACL) pro každý objekt produktu IBM MQ, k němuž řídí přístup. Seznam přístupových oprávnění je seznam všech ID skupin, které mohou provádět

operace s daným objektem. V systému Windows může seznam přístupových oprávnění obsahovat kromě ID skupin i ID uživatelů. Služba autorizace umožňuje uživatelům udělovat a rušit oprávnění k přístupu ke správcům front a k objektům.

Další informace o oprávnění ke spravovaným objektům s OAM viz [Služba OAM \(Object authority manager\) a Zabezpečení](#).

Další informace o udělování oprávnění pro správce front a objekty naleznete v následujících tématech:

- [Udělení oprávnění Vytvořit](#)
- [Udělení oprávnění pro správce front](#)
- [Udělení oprávnění pro specifický objekt](#)
- [Udělení oprávnění pro více objektů](#)

Související pojmy

“Oprávnění nastavitelná pro objekty produktu IBM MQ” na stránce 166

Pro uživatele a skupiny, které přistupují k různým objektům IBM MQ, můžete nastavit oprávnění.

“Záznamy oprávnění” na stránce 162

Záznam oprávnění je sada oprávnění, která byla danému uživateli nebo skupině uživatelů (entit) udělena pro konkrétní objekt.

“Akumulovaná oprávnění” na stránce 161

Akumulovaná oprávnění jsou celková oprávnění, která uživatel nebo skupina má pro provádění určité operace s objektem.

“Uživatelé a skupiny (entity) v rámci služby autorizace” na stránce 163

V rámci služby autorizace jsou uživatelům (kteří se v případě, že je uvedeno plné jméno uživatele včetně názvu domény, rovněž nazývají činitelé) nebo skupinám uživatelů udělována oprávnění pro přístup k objektům produktu IBM MQ. Uživatelé a skupiny se v rámci služby autorizace nazývají souhrnným názvem entity. Entitě lze udělit sadu oprávnění vytvořením záznamu oprávnění.

Související úlohy

“Povolení nainstalovaných modulů plug-in” na stránce 235

Není-li nový modul plug-in, který jste nainstalovali do produktu IBM MQ Explorer, při výchozím nastavení povolen, můžete jej povolit v dialogovém poli Vlastnosti.

Udělení oprávnění Vytvořit

Uživatel, který chce vytvořit nový objekt ve správci front, musí mít k vytvoření daného typu objektu v daném správci front oprávnění.

Informace o této úloze

Toto oprávnění je možné udělit skupině, do níž uživatel patří (v takovém případě budou oprávnění k vytváření udělena všem členům skupiny), nebo konkrétnímu uživateli (tato možnost je k dispozici pouze pro správce front systému Windows).

Uživateli může být ve správci front uděleno oprávnění k vytváření libovolného typu objektů nebo oprávnění k vytváření pouze specifických typů objektů, například pouze kanálů, front a modulů listener.

Povšimněte si, že možnost vytváření front nepřímo poskytuje plná administrativní oprávnění. Neudělujte oprávnění Vytvořit běžným uživatelům ani aplikacím.

Chcete-li skupině nebo uživateli udělit oprávnění k vytváření objektů ve správci front, postupujte takto.

Postup

1. Klepněte v pohledu Navigátor pravým tlačítkem myši na správce front a pak klepněte na položky **Oprávnění pro objekty > Spravovat oprávnění k vytváření...** Otevře se dialogové okno Spravovat oprávnění k vytváření.
2. Pouze správci front na systému Windows: pokud udělujete oprávnění k jednotlivému uživateli, klepněte na kartu **Uživatel**.

3. Klepněte na volbu **Nový...** Otevře se dialogové okno Přidat oprávnění.
4. Zadejte název příslušné skupiny nebo jméno uživatele.
5. Zaškrtněte políčka odpovídající objektům, pro které chcete oprávnění Vytvořit udělit. Poté klepněte na tlačítko **OK**.

Výsledky

Záznam oprávnění pro danou skupinu nebo uživatele bude přidán do tabulky a zobrazí se udělená oprávnění Vytvořit.

Pokud daná skupina či uživatel již má pro některé z objektů ve správci front oprávnění Vytvořit, vyberte existující záznam oprávnění a upravte jej. Přidáte-li nový záznam oprávnění uživateli nebo skupině, která již záznam oprávnění pro daný objekt má, zobrazí se výzva k potvrzení, že chcete existující záznam oprávnění přepsat.

Související pojmy

[“Uživatelé a skupiny \(entity\) v rámci služby autorizace” na stránce 163](#)

V rámci služby autorizace jsou uživatelům (kteří se v případě, že je uvedeno plné jméno uživatele včetně názvu domény, rovněž nazývají činitelé) nebo skupinám uživatelů udělována oprávnění pro přístup k objektům produktu IBM MQ. Uživatelé a skupiny se v rámci služby autorizace nazývají souhrnným názvem entity. Entitě lze udělit sadu oprávnění vytvořením záznamu oprávnění.

[“Oprávnění nastavitelná pro objekty produktu IBM MQ” na stránce 166](#)

Pro uživatele a skupiny, které přistupují k různým objektům IBM MQ, můžete nastavit oprávnění.

Související úlohy

[“Udělení oprávnění pro správce front” na stránce 151](#)

Uživatel, který chce provést operaci ve správci front, musí mít oprávnění pro provedení příslušné operace v daném správci front.

[“Udělení oprávnění pro specifický objekt” na stránce 152](#)

Pokud chce uživatel provádět operace pro určité objekty, například procházet zprávy ve frontě, musí k tomu mít příslušná oprávnění.

[“Udělení oprávnění pro více objektů” na stránce 153](#)

Pokud chce uživatel provádět operace pro určité objekty, například procházet zprávy ve frontě, musí k tomu mít příslušná oprávnění. K udělení téže sady oprávnění pro více objektů ve správci front lze použít generické profily.

Udělení oprávnění založených na rolích pro správce front

Pokud chce uživatel provádět operace s objekty, musí mít správná oprávnění. Tato oprávnění lze přiřazovat jednotlivě, potřebuje-li však uživatel buď přístup jen pro čtení, nebo úplný administrativní přístup ke všem objektům, jejichž hostitelem je správce front, lze tato oprávnění udělit jedinou akcí.

Informace o této úloze

Poznámka: Provedením tohoto postupu bude požadované přístupové oprávnění uděleno příslušnému uživateli či skupině navíc k přístupovým oprávněním, jež má aktuálně udělena. Udělíte-li uživateli či skupině přístup jen pro čtení, daný uživatel nebo skupina tím neztrácí žádné ze svých dosavadních administrativních oprávnění.

Chcete-li udělit skupině nebo uživateli buď přístup jen pro čtení, nebo úplný administrativní přístup ke všem objektům, jejichž hostitelem je správce front, postupujte takto.

Postup

1. Klepněte v pohledu Navigátor pravým tlačítkem myši na správce front a pak klepněte na položky **Oprávnění pro objekty > Přidat oprávnění založená na roli...** Otevře se dialogové okno Přidat oprávnění založená na roli.

2. Pouze správci front na systému Windows: pokud udělujete oprávnění k jednotlivému uživateli, klepněte na položku **Uživatel** a zadejte jméno uživatele.
3. Udělujete-li oprávnění skupině, klepněte na volbu **Skupina** a zadejte název skupiny.
4. Vyberte příslušné přepínač podle toho, zda chcete udělit přístup jen pro čtení nebo úplný administrativní přístup.
5. Chcete-li uživateli či skupině povolit procházení zpráv ve frontách, jejichž hostitelem je správce front, zaškrtněte políčko **Povolit čtení zpráv ve frontách**.
6. V podokně **Náhled příkazu** se zobrazují ekvivalentní příkazy udělující požadovaná oprávnění. Jeden či více příkazů můžete zkopírovat a vložit je do skriptu nebo na příkazový řádek.
7. Klepněte na tlačítko **OK**.

Výsledky

Uživateli nebo skupině jsou přidělena požadovaná oprávnění.

Poznámka: Na platformě IBM i může být potřebné také změnit přístupová oprávnění, aby uživatel mohl spouštět příkazy, které jste vygenerovali. Tento krok lze provést pomocí příkazu **GRTOBJAUT**.

Související pojmy

[“Uživatelé a skupiny \(entity\) v rámci služby autorizace” na stránce 163](#)

V rámci služby autorizace jsou uživatelům (kteří se v případě, že je uvedeno plné jméno uživatele včetně názvu domény, rovněž nazývají činitelé) nebo skupinám uživatelů udělována oprávnění pro přístup k objektům produktu IBM MQ. Uživatelé a skupiny se v rámci služby autorizace nazývají souhrnným názvem entity. Entitě lze udělit sadu oprávnění vytvořením záznamu oprávnění.

Související úlohy

[“Udělení oprávnění pro specifický objekt” na stránce 152](#)

Pokud chce uživatel provádět operace pro určité objekty, například procházet zprávy ve frontě, musí k tomu mít příslušná oprávnění.

[“Udělení oprávnění pro více objektů” na stránce 153](#)

Pokud chce uživatel provádět operace pro určité objekty, například procházet zprávy ve frontě, musí k tomu mít příslušná oprávnění. K udělení téže sady oprávnění pro více objektů ve správci front lze použít generické profily.

[“Udělení oprávnění Vytvořit” na stránce 149](#)

Uživatel, který chce vytvořit nový objekt ve správci front, musí mít k vytvoření daného typu objektu v daném správci front oprávnění.

[“Udělení oprávnění k připojení ke správci front” na stránce 154](#)

Chce-li uživatel přistupovat k objektům správce front, musí se ke správci front nejprve připojit. Daný uživatel musí proto mít oprávnění k připojení k tomuto správci front.

Udělení oprávnění pro správce front

Uživatel, který chce provést operaci ve správci front, musí mít oprávnění pro provedení příslušné operace v daném správci front.

Informace o této úloze

Uživatel může mít oprávnění k provedení jakékoli operace v daném správci front nebo může mít oprávnění k provádění pouze specifických operací. Může například mít oprávnění pro připojení ke správci front, pro jeho odstranění nebo pro zobrazení jeho atributů.

Chcete-li uživateli udělit nebo skupině oprávnění k provádění operací ve správci front, postupujte takto.

Postup

1. Klepněte v pohledu Navigátor pravým tlačítkem myši na správce front a pak klepněte na položku **Oprávnění pro objekty > Spravovat záznamy oprávnění správce front...** Zobrazí se dialogové okno Spravovat záznamy oprávnění.

2. Pouze správci front na systému Windows: pokud udělujete oprávnění k jednotlivému uživateli, klepněte na kartu **Uživatel**.
3. Klepněte na volbu **Nový...** Otevře se dialogové okno Přidat oprávnění.
4. Zadejte název příslušné skupiny nebo jméno uživatele.
5. Zaškrtněte políčka odpovídající oprávněním, která chcete udělit. Poté klepněte na tlačítko **OK**.

Výsledky

Záznam oprávnění pro danou skupinu nebo uživatele bude přidán do tabulky a zobrazí se udělená oprávnění.

Pokud již daný uživatel nebo skupina má některá oprávnění pro daného správce front, vyberte existující záznam oprávnění a upravte jej. Přidáte-li nový záznam oprávnění uživateli nebo skupině, která již záznam oprávnění pro daný objekt má, zobrazí se výzva k potvrzení, že chcete existující záznam oprávnění přepsat.

Související pojmy

[“Uživatelé a skupiny \(entity\) v rámci služby autorizace” na stránce 163](#)

V rámci služby autorizace jsou uživatelům (kteří se v případě, že je uvedeno plné jméno uživatele včetně názvu domény, rovněž nazývají činitelé) nebo skupinám uživatelů udělována oprávnění pro přístup k objektům produktu IBM MQ. Uživatelé a skupiny se v rámci služby autorizace nazývají souhrnným názvem entity. Entitě lze udělit sadu oprávnění vytvořením záznamu oprávnění.

[“Oprávnění nastavitelná pro objekty produktu IBM MQ” na stránce 166](#)

Pro uživatele a skupiny, které přistupují k různým objektům IBM MQ, můžete nastavit oprávnění.

Související úlohy

[“Udělení oprávnění pro specifický objekt” na stránce 152](#)

Pokud chce uživatel provádět operace pro určité objekty, například procházet zprávy ve frontě, musí k tomu mít příslušná oprávnění.

[“Udělení oprávnění pro více objektů” na stránce 153](#)

Pokud chce uživatel provádět operace pro určité objekty, například procházet zprávy ve frontě, musí k tomu mít příslušná oprávnění. K udělení téže sady oprávnění pro více objektů ve správci front lze použít generické profily.

[“Udělení oprávnění Vytvořit” na stránce 149](#)

Uživatel, který chce vytvořit nový objekt ve správci front, musí mít k vytvoření daného typu objektu v daném správci front oprávnění.

Udělení oprávnění pro specifický objekt

Pokud chce uživatel provádět operace pro určité objekty, například procházet zprávy ve frontě, musí k tomu mít příslušná oprávnění.

Informace o této úloze

Chcete-li uživateli nebo skupině udělit oprávnění k provádění operací pro specifický objekt, postupujte takto.

Postup

1. V pohledu Obsah klepněte pravým tlačítkem myši na požadovaný objekt a poté klepněte na volbu **Oprávnění pro objekty > Spravovat záznamy oprávnění**. Zobrazí se dialogové okno Spravovat záznamy oprávnění.
2. Rozbalte složku **Specifické profily**. Zobrazí se pouze jeden profil, protože jednomu objektu může odpovídat pouze jeden specifický profil. Otevřete-li dialogové okno Spravovat záznamy oprávnění ze složky v pohledu Navigátor, zobrazí se ve složce **Specifické profily** specifický profil pro každý z objektů ve složce.

3. Klepněte na profil zobrazený ve složce **Specifické profily**. Zobrazí se záznamy oprávnění, které byly uděleny pro daný objekt.
4. Pouze správci front na systému Windows: pokud udělujete oprávnění k jednotlivému uživateli, klepněte na kartu **Uživatel**.
5. Klepněte na volbu **Nový...** Otevře se dialogové okno Přidat oprávnění.
6. Zadejte název příslušné skupiny nebo jméno uživatele.
7. Zaškrtněte políčka odpovídající oprávněním, která chcete pro daný objekt udělit. Poté klepněte na tlačítko **OK**.

Výsledky

Záznam oprávnění pro daného uživatele nebo skupinu bude přidán do tabulky a zobrazí se v něm udělená oprávnění.

Pokud již daný uživatel nebo skupina má některá oprávnění pro daný objekt, vyberte existující záznam oprávnění a upravte jej. Přidáte-li nový záznam oprávnění uživateli nebo skupině, která již záznam oprávnění pro daný objekt má, zobrazí se výzva k potvrzení, že chcete existující záznam oprávnění přepsat.

Související pojmy

[“Generické a specifické profily” na stránce 164](#)

Při správě oprávnění pro složku objektů (například pro složku Fronty) prostřednictvím dialogového okna Spravovat záznamy oprávnění jsou udělována oprávnění pro profily, nikoli pro specifické objekty.

[“Uživatelé a skupiny \(entity\) v rámci služby autorizace” na stránce 163](#)

V rámci služby autorizace jsou uživatelům (kteří se v případě, že je uvedeno plné jméno uživatele včetně názvu domény, rovněž nazývají činitelé) nebo skupinám uživatelů udělována oprávnění pro přístup k objektům produktu IBM MQ. Uživatelé a skupiny se v rámci služby autorizace nazývají souhrnným názvem entity. Entitě lze udělit sadu oprávnění vytvořením záznamu oprávnění.

[“Oprávnění nastavitelná pro objekty produktu IBM MQ” na stránce 166](#)

Pro uživatele a skupiny, které přistupují k různým objektům IBM MQ, můžete nastavit oprávnění.

Související úlohy

[“Udělení oprávnění pro více objektů” na stránce 153](#)

Pokud chce uživatel provádět operace pro určité objekty, například procházet zprávy ve frontě, musí k tomu mít příslušná oprávnění. K udělení též sady oprávnění pro více objektů ve správci front lze použít generické profily.

[“Udělení oprávnění Vytvořit” na stránce 149](#)

Uživatel, který chce vytvořit nový objekt ve správci front, musí mít k vytvoření daného typu objektu v daném správci front oprávnění.

Udělení oprávnění pro více objektů

Pokud chce uživatel provádět operace pro určité objekty, například procházet zprávy ve frontě, musí k tomu mít příslušná oprávnění. K udělení též sady oprávnění pro více objektů ve správci front lze použít generické profily.

Informace o této úloze

Chcete-li uživateli nebo skupině udělit tutéž sadu oprávnění pro více objektů, postupujte takto.

Postup

1. V pohledu Navigátor ve správci front, který je hostitelem daných objektů, klepněte pravým tlačítkem myši na složku, která obsahuje požadované objekty. Poté klepněte na volbu **Oprávnění pro objekty > Spravovat záznamy oprávnění**. Zobrazí se dialogové okno Spravovat záznamy oprávnění.
2. Můžete použít existující generický profil nebo vytvořit nový generický profil:

- Pokud existuje generický profil, který odpovídá daným objektům, rozbalte složku **Generické profily**, klepněte na příslušný generický profil a poté na volbu **Nové > oprávnění uživatele** nebo **Nové > oprávnění skupiny**. Otevře se dialogové okno Přidat oprávnění.
 - Pokud neexistuje generický profil, který by odpovídal daným objektům, klepněte pravým tlačítkem myši na složku **Generické profily** a poté klepněte na volbu **Nové > oprávnění uživatele s použitím nového profilu** nebo **Nové > oprávnění skupiny s použitím nového profilu**. Otevře se dialogové okno Přidat s použitím generického profilu.
3. Zadejte jméno uživatele nebo název skupiny.
 4. Zadejte název profilu s použitím zástupných znaků. Název profilu musí odpovídat názvům všech objektů, pro které má být profil použit.
 5. Zaškrtněte políčka odpovídající oprávněním, která chcete pro dané objekty udělit. Poté klepněte na tlačítko **OK**.

Výsledky

Záznam oprávnění pro daného uživatele nebo skupinu je přidán do tabulky a zobrazí se udělená oprávnění.

Pokud již daný uživatel nebo skupina má některá oprávnění pro daný objekt, vyberte existující záznam oprávnění a upravte jej. Přidáte-li nový záznam oprávnění uživateli nebo skupině, která již záznam oprávnění pro daný objekt má, zobrazí se výzva k potvrzení, že chcete existující záznam oprávnění přepsat.

Související pojmy

[“Generické a specifické profily” na stránce 164](#)

Při správě oprávnění pro složku objektů (například pro složku Fronty) prostřednictvím dialogového okna Spravovat záznamy oprávnění jsou udělována oprávnění pro profily, nikoli pro specifické objekty.

[“Uživatelé a skupiny \(entity\) v rámci služby autorizace” na stránce 163](#)

V rámci služby autorizace jsou uživatelům (kteří se v případě, že je uvedeno plné jméno uživatele včetně názvu domény, rovněž nazývají činitelé) nebo skupinám uživatelů udělována oprávnění pro přístup k objektům produktu IBM MQ. Uživatelé a skupiny se v rámci služby autorizace nazývají souhrnným názvem entity. Entitě lze udělit sadu oprávnění vytvořením záznamu oprávnění.

[“Oprávnění nastavitelná pro objekty produktu IBM MQ” na stránce 166](#)

Pro uživatele a skupiny, které přistupují k různým objektům IBM MQ, můžete nastavit oprávnění.

Související úlohy

[“Udělení oprávnění pro specifický objekt” na stránce 152](#)

Pokud chce uživatel provádět operace pro určité objekty, například procházet zprávy ve frontě, musí k tomu mít příslušná oprávnění.

Související odkazy

[“Zástupné znaky použité v generických profilech” na stránce 171](#)

V generických profilech můžete použít některé ze zástupných znaků.

Udělení oprávnění k připojení ke správci front

Chce-li uživatel přistupovat k objektům správce front, musí se ke správci front nejprve připojit. Daný uživatel musí proto mít oprávnění k připojení k tomuto správci front.

Informace o této úloze

Pokud uživatel nemá oprávnění k připojení ke správci front, jsou jakákoli oprávnění týkající se objektů správce front, která jsou uživateli případně udělena, nepodstatná.

V případě zobrazení záznamů oprávnění pro objekty ve správci front, pro něž uživatel nemá oprávnění k připojení, se v dialogovém okně Hledat akumulovaná oprávnění zobrazí varovná zpráva informující o tom, že oprávnění nebudou mít žádný vliv, dokud nebude uživateli nebo skupině, do které uživatel patří, uděleno oprávnění k připojení.

Chcete-li udělit uživateli nebo skupině oprávnění k připojení ke správci front, postupujte takto.

Postup

1. Klepněte v pohledu Navigátor pravým tlačítkem myši na správce front a pak klepněte na položku **Oprávnění pro objekty > Spravovat záznamy oprávnění správce front...** Zobrazí se dialogové okno Spravovat záznamy oprávnění.
2. Zvýrazněte záznam uživatele nebo skupiny, do které chcete přidat oprávnění k připojení, a pak klepněte na volbu **Upravit...** Otevře se dialogové okno Upravit oprávnění.
3. Zaškrtněte políčko **Připojit** a poté klepněte na tlačítko **OK**.

Výsledky

Uživatel má nyní oprávnění k připojení ke správci front. Oprávnění, která byla uživateli udělena pro přístup k objektům správce front, nabyla účinnosti.

Související pojmy

[“Oprávnění nastavitelná pro objekty produktu IBM MQ” na stránce 166](#)

Pro uživatele a skupiny, které přistupují k různým objektům IBM MQ, můžete nastavit oprávnění.

Související úlohy

[“Udělení oprávnění pro správce front” na stránce 151](#)

Uživatel, který chce provést operaci ve správci front, musí mít oprávnění pro provedení příslušné operace v daném správci front.

[“Udělení oprávnění pro specifický objekt” na stránce 152](#)

Pokud chce uživatel provádět operace pro určité objekty, například procházet zprávy ve frontě, musí k tomu mít příslušná oprávnění.

[“Udělení oprávnění pro více objektů” na stránce 153](#)

Pokud chce uživatel provádět operace pro určité objekty, například procházet zprávy ve frontě, musí k tomu mít příslušná oprávnění. K udělení téže sady oprávnění pro více objektů ve správci front lze použít generické profily.

[“Udělení oprávnění Vytvořit” na stránce 149](#)

Uživatel, který chce vytvořit nový objekt ve správci front, musí mít k vytvoření daného typu objektu v daném správci front oprávnění.

Porovnání oprávnění dvou entit

Služba autorizace umožňuje porovnávat oprávnění, která byla udělena dvěma skupinám uživatelů.

Informace o této úloze

Příkladem porovnání oprávnění je porovnání oprávnění skupiny AppDev6 s oprávněními SysDev6 ve frontě Q_STOCKS_5.

Ve správci front systému Windows můžete porovnávat rovněž oprávnění, jež byla udělena dvěma samostatným uživatelům, i oprávnění skupiny s oprávněními samostatného uživatele.

Při porovnání oprávnění dvou skupin nebo uživatelů postupujte níže uvedeným způsobem.

Postup

1. Klepněte v pohledu Obsah pravým tlačítkem myši na objekt, na kterém mají tyto dvě skupiny nebo uživatelé oprávnění, a pak klepněte na položky **Oprávnění pro objekty > Spravovat záznamy oprávnění...** Zobrazí se dialogové okno Spravovat záznamy oprávnění.
2. Klepněte na profil (generický nebo specifický) odpovídající objektu, pro který dané dvě skupiny nebo uživatelé mají oprávnění. Zobrazí se záznamy oprávnění přidružené příslušnému profilu.
3. Klepněte na záznam oprávnění první skupiny nebo uživatele a poté na volbu **Porovnat**. Otevře se dialogové okno Porovnat záznamy oprávnění.

4. Zadejte název skupiny nebo jméno uživatele, se kterým chcete oprávnění porovnat, a poté klepněte na volbu **Porovnat**. Obě entity a jejich oprávnění se zobrazí v tabulce.
5. Volitelné: Chcete-li zobrazit pouze oprávnění, která jsou nastavena odlišně, zaškrtněte políčko **Zobrazit pouze rozdíly**. Oprávnění, která jsou pro obě skupiny nebo uživatele shodná, budou skryta, takže si lze rozdíly prohlížet přehledněji. Na následujícím obrázku je v dialogovém okně Porovnat záznamy oprávnění zobrazen jediný rozdíl mezi záznamy oprávnění uživatele se jménem User500 a skupiny se jménem AppDev6: skupině AppDev6 byla explicitně udělena oprávnění Procházet, Získat, Zjišťovat a Nastavit, zatímco uživateli User500 nikoli.

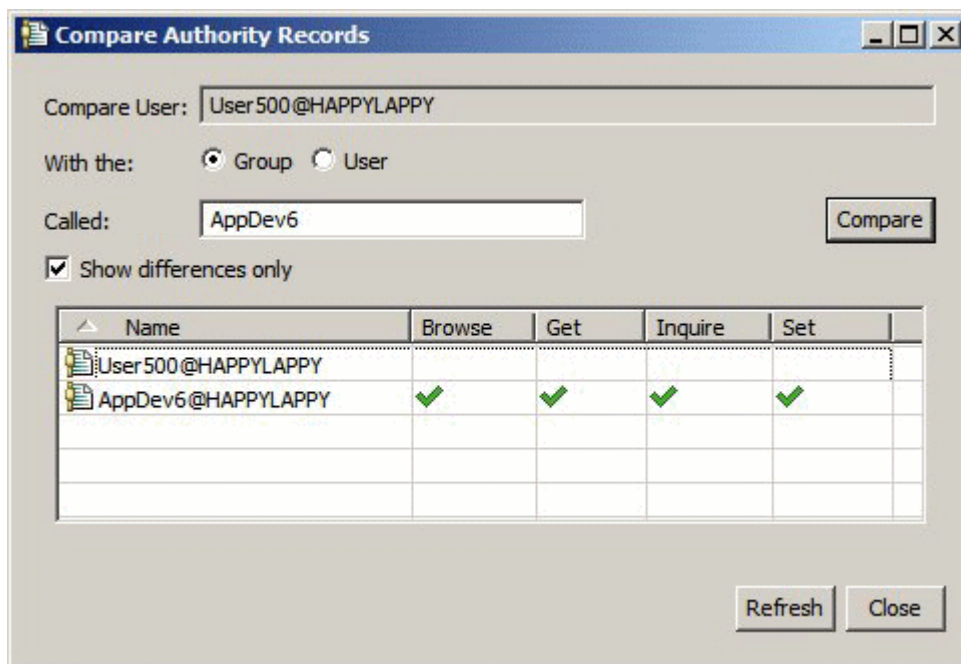

Výsledky

V tomto dialogovém okně jsou zobrazeny pouze záznamy oprávnění daných entit pro příslušný objekt. Nejsou zde zobrazena oprávnění, která entita případně zdělila z jiných zdrojů (akumulovaná oprávnění). Další informace o porovnávání akumulovaných oprávnění naleznete v tématu [Porovnání akumulovaných oprávnění dvou entit](#).

Související pojmy

[“Uživatelé a skupiny \(entity\) v rámci služby autorizace”](#) na stránce 163

V rámci služby autorizace jsou uživatelům (kteří se v případě, že je uvedeno plné jméno uživatele včetně názvu domény, rovněž nazývají činitelé) nebo skupinám uživatelů udělována oprávnění pro přístup k objektům produktu IBM MQ. Uživatelé a skupiny se v rámci služby autorizace nazývají souhrnným názvem entity. Entitě lze udělit sadu oprávnění vytvořením záznamu oprávnění.

Související úlohy

[“Udělení oprávnění pro specifický objekt”](#) na stránce 152

Pokud chce uživatel provádět operace pro určité objekty, například procházet zprávy ve frontě, musí k tomu mít příslušná oprávnění.

Porovnání akumulovaných oprávnění dvou entit

Můžete porovnat akumulovaná oprávnění dvou uživatelů, dvou skupin nebo uživatele a skupiny pro určitý objekt.

Informace o této úloze

Chcete-li porovnat akumulovaná oprávnění dvou entit, postupujte takto.

Postup

1. Zobrazte akumulovaná oprávnění uživatele nebo skupiny pro objekt. Další informace naleznete v tématu [Hledání akumulovaných oprávnění entity pro objekt](#).
2. Klepnutím zvýrazněte řádek akumulovaných oprávnění v tabulce a poté klepněte na volbu **Porovnat**. Otevře se dialogové okno Porovnat akumulovaná oprávnění.
3. Zadejte název a typ entity, se kterou chcete akumulovaná oprávnění porovnat, a poté klepněte na volbu **Porovnat**. Obě sady akumulovaných oprávnění se zobrazí v tabulce.
4. Volitelné: Chcete-li zobrazit pouze oprávnění, která se liší, zaškrtněte políčko **Zobrazit pouze akumulované rozdíly**. Na následujícím obrázku je například v dialogovém okně Porovnat akumulovaná oprávnění zobrazen jediný rozdíl mezi oprávněními uživatele se jménem User500 a skupiny s názvem mqm: skupina mqm má oprávnění pro operaci Vložit, zatímco uživatel User500 je nemá.

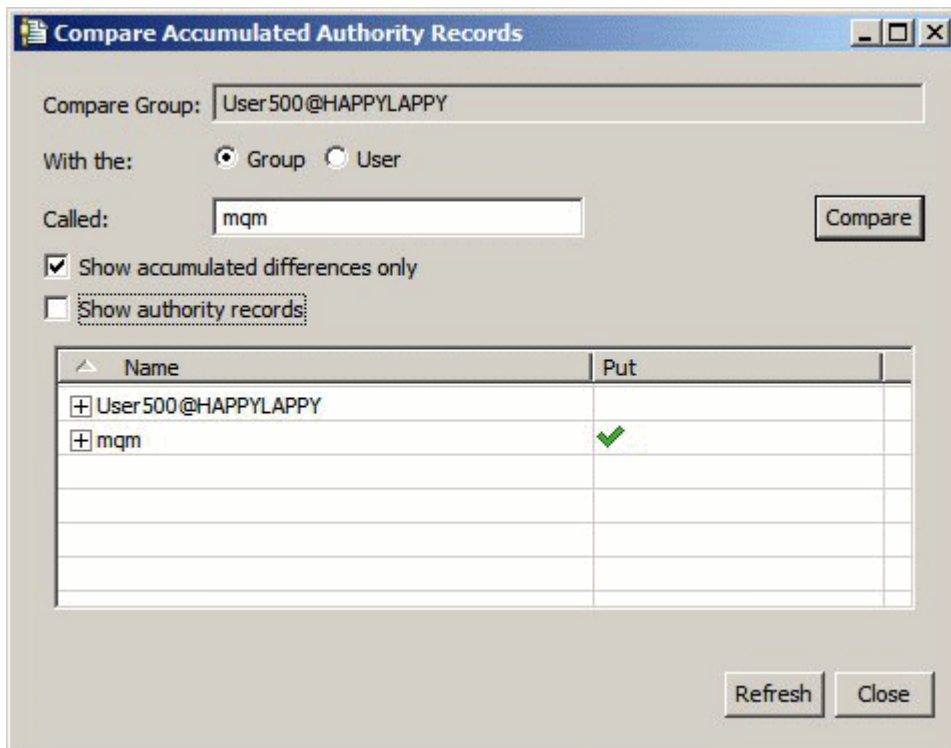

5. Volitelné: Chcete-li rozbalit obě sady řádků akumulovaných oprávnění a zobrazit záznamy oprávnění, které k jednotlivým akumulovaným oprávněním přispívají, zaškrtněte políčko **Zobrazit záznamy oprávnění**.

Následující obrázek ilustruje porovnání uživatele se jménem User500 a skupiny s názvem mqm se zobrazenými záznamy oprávnění.

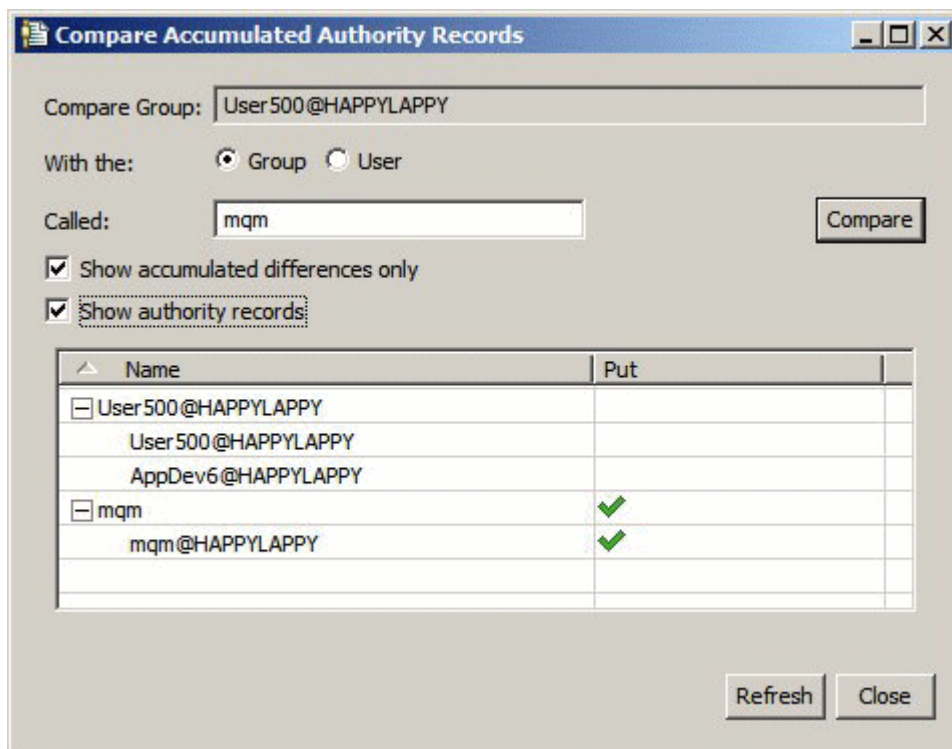

Výsledky

V dialogovém okně jsou zobrazena akumulovaná oprávnění a záznamy oprávnění, které přispívají k akumulovaným oprávněním. Z tohoto dialogového okna nelze záznamy oprávnění upravovat.

Související pojmy

[“Akumulovaná oprávnění” na stránce 161](#)

Akumulovaná oprávnění jsou celková oprávnění, která uživatel nebo skupina má pro provádění určité operace s objektem.

[“Uživatelé a skupiny \(entity\) v rámci služby autorizace” na stránce 163](#)

V rámci služby autorizace jsou uživatelům (kteří se v případě, že je uvedeno plné jméno uživatele včetně názvu domény, rovněž nazývají činitelé) nebo skupinám uživatelů udělována oprávnění pro přístup k objektům produktu IBM MQ. Uživatelé a skupiny se v rámci služby autorizace nazývají souhrnným názvem entity. Entitě lze udělit sadu oprávnění vytvořením záznamu oprávnění.

Související úlohy

[“Porovnání oprávnění dvou entit” na stránce 155](#)

Služba autorizace umožňuje porovnávat oprávnění, která byla udělena dvěma skupinám uživatelů.

Vyhledání oprávnění uživatele nebo skupiny pro určitý objekt

V rámci služby autorizace je možné hledat záznamy oprávnění nebo akumulovaná oprávnění, která byla skupinám nebo uživatelům (entitám) udělena pro objekty správce front. Pokud daná skupina nebo uživatel nemá pro uvedené objekty záznam oprávnění, nebudou zobrazeny žádné výsledky.

Informace o této úloze

Chcete-li hledat oprávnění, postupujte takto.

Postup

1. V pohledu Navigátor klepněte pravým tlačítkem myši na správce front a poté klepněte na volbu **Oprávnění pro objekty > Hledat oprávnění**. Otevře se dialogové okno Hledat oprávnění.
2. Vyberte typ informací, které chcete zobrazit:

- Chcete-li zobrazit oprávnění, která byla explicitně udělena dané skupině nebo uživateli, klepněte na volbu **Záznamy oprávnění**.
 - Chcete-li zobrazit oprávnění, která byla pro danou skupinu nebo uživatele akumulována, klepněte na volbu **Akumulovaná oprávnění**.
3. V poli **Typ entity** vyberte entitu, pro kterou hledáte oprávnění:
- Chcete-li zobrazit oprávnění pro specifického uživatele, klepněte na volbu **Uživatel**. Je-li vybrána možnost **Záznamy oprávnění**, je tato volba k dispozici pouze pro správce front systému Windows.
 - Chcete-li zobrazit oprávnění pro specifickou skupinu uživatelů, klepněte na volbu **Skupina**.
 - Chcete-li zobrazit oprávnění pro skupinu nebo uživatele s určitým názvem či jménem, klepněte na volbu **Uživatel nebo skupina**. Tato volba je k dispozici pouze pro správce front systému Windows.
 - Chcete-li zobrazit oprávnění pro všechny uživatele, klepněte na volbu **Všichni uživatelé**. Tato volba je k dispozici pouze pro správce front systému Windows.
 - Chcete-li zobrazit oprávnění pro všechny skupiny, klepněte na volbu **Všechny skupiny**.
 - Chcete-li zobrazit oprávnění pro všechny entity, klepněte na volbu **Všichni uživatelé a všechny skupiny**. Tato volba je k dispozici pouze pro správce front systému Windows.
4. Do pole **Název entity** zadejte název entity.
5. V poli **Typ objektu** vyberte typ objektu, pro který byla oprávnění udělena.
6. V poli **Typ profilu** vyberte typ profilu, kterému musí odpovídat název objektu:
- Chcete-li vyhledat oprávnění pro konkrétní objekt, klepněte na volbu **Specifický profil**.
 - Chcete-li vyhledat oprávnění pro více objektů, klepněte na volbu **Generický profil**. Generický profil musí již existovat.
7. Do pole **Název profilu** zadejte název profilu, kterému má odpovídat název objektu.
8. Klepněte na tlačítko **Hledat**.

Výsledky

Záznamy oprávnění nebo akumulovaná oprávnění se zobrazí v tabulce.

Záznamy oprávnění zobrazené v tabulce lze upravit nebo odebrat. Je však třeba mít na paměti, že odebrání záznamu oprávnění může mít za následek zrušení oprávnění pro příslušného uživatele či skupinu (nebo pro všechny uživatele skupiny), která jsou k tomuto záznamu přidružena.

Související pojmy

[“Akumulovaná oprávnění” na stránce 161](#)

Akumulovaná oprávnění jsou celková oprávnění, která uživatel nebo skupina má pro provádění určité operace s objektem.

[“Generické a specifické profily” na stránce 164](#)

Při správě oprávnění pro složku objektů (například pro složku Fronty) prostřednictvím dialogového okna Spravovat záznamy oprávnění jsou udělována oprávnění pro profily, nikoli pro specifické objekty.

[“Uživatelé a skupiny \(entity\) v rámci služby autorizace” na stránce 163](#)

V rámci služby autorizace jsou uživatelům (kteří se v případě, že je uvedeno plné jméno uživatele včetně názvu domény, rovněž nazývají činitelé) nebo skupinám uživatelů udělována oprávnění pro přístup k objektům produktu IBM MQ. Uživatelé a skupiny se v rámci služby autorizace nazývají souhrnným názvem entity. Entitě lze udělit sadu oprávnění vytvořením záznamu oprávnění.

Související úlohy

[“Udělení oprávnění pro specifický objekt” na stránce 152](#)

Pokud chce uživatel provádět operace pro určité objekty, například procházet zprávy ve frontě, musí k tomu mít příslušná oprávnění.

[“Udělení oprávnění pro více objektů” na stránce 153](#)

Pokud chce uživatel provádět operace pro určité objekty, například procházet zprávy ve frontě, musí k tomu mít příslušná oprávnění. K udělení též sady oprávnění pro více objektů ve správci front lze použít generické profily.

[“Udělení oprávnění pro správce front” na stránce 151](#)

Uživatel, který chce provést operaci ve správci front, musí mít oprávnění pro provedení příslušné operace v daném správci front.

Vyhledání akumulovaných oprávnění entity pro objekt

Chcete-li vyhledat a zobrazit akumulovaná oprávnění entity: Nelze zobrazit akumulovaný efekt těchto oprávnění, tedy faktor, který v konečném výsledku rozhoduje o tom, zda entita může provádět operace pro určitý objektu.

Informace o této úloze

Při prohlížení záznamů oprávnění vytvořených pro specifický objekt (například pro frontu s názvem Q2) v dialogovém okně Spravovat záznamy oprávnění jsou zobrazena oprávnění, která byla uživateli nebo skupině (entitě) explicitně udělena pro tento objekt. Zobrazeny jsou také generické profily, které se k danému objektu vztahují, a informace o tom, zda daná entita má záznam oprávnění pro některý z generických profilů. Nelze však jednoduše zobrazit akumulovaný efekt těchto oprávnění, tedy faktor, který v konečném výsledku rozhoduje o tom, zda entita může provádět operace pro určitý objektu.

Chcete-li vyhledat a zobrazit akumulovaná oprávnění entity pro určitý objekt, postupujte jedním z následujících způsobů:

- Klepněte v dialogovém okně Spravovat záznamy oprávnění na záznam oprávnění dané entity a pak klepněte na volbu **Akumulovaná oprávnění...** Další informace o otevření dialogového okna Spravovat záznamy oprávnění naleznete v tématu [“Udělení oprávnění pro specifický objekt” na stránce 152](#) nebo [“Udělení oprávnění pro více objektů” na stránce 153](#).
- Klepněte v pohledu Obsah pravým tlačítkem myši na objekt a pak klepněte na položky **Oprávnění pro objekty > Najít akumulovaná oprávnění...**
- Klepněte v pohledu Navigátor pravým tlačítkem myši na správce front a pak klepněte na položky **Oprávnění pro objekty > Najít oprávnění...** Další informace o nalezení akumulovaných oprávnění v dialogovém okně Najít oprávnění naleznete v tématu [Nalezení oprávnění uživatele nebo skupiny na objektu](#).

Akumulovaná oprávnění entity jsou zobrazena v prvním řádku tabulky. V dalších řádcích jsou zobrazeny veškeré záznamy oprávnění, které přispívají k akumulovaným oprávněním. Pokud jeden záznam oprávnění obsahuje oprávnění k provedení konkrétní operace (například ke vkládání zpráv do fronty), akumulovaná oprávnění povolují entitě provádět tuto operaci.

Můžete upravit jeden nebo několik záznamů oprávnění, které přispívají k akumulovaným oprávněním. Záznam oprávnění můžete rovněž z dialogového okna Hledat akumulovaná oprávnění odebrat. Je však třeba mít na paměti, že odebrání záznamu oprávnění může mít za následek zrušení oprávnění pro uživatele či skupinu (nebo pro všechny uživatele skupiny), která jsou k tomuto záznamu přidružena.

Související pojmy

[“Akumulovaná oprávnění” na stránce 161](#)

Akumulovaná oprávnění jsou celková oprávnění, která uživatel nebo skupina má pro provádění určité operace s objektem.

[“Uživatelé a skupiny \(entity\) v rámci služby autorizace” na stránce 163](#)

V rámci služby autorizace jsou uživatelům (kteří se v případě, že je uvedeno plné jméno uživatele včetně názvu domény, rovněž nazývají činitelé) nebo skupinám uživatelů udělována oprávnění pro přístup k objektům produktu IBM MQ. Uživatelé a skupiny se v rámci služby autorizace nazývají souhrnným názvem entity. Entitě lze udělit sadu oprávnění vytvořením záznamu oprávnění.

[“Generické a specifické profily” na stránce 164](#)

Při správě oprávnění pro složku objektů (například pro složku Fronty) prostřednictvím dialogového okna Spravovat záznamy oprávnění jsou udělována oprávnění pro profily, nikoli pro specifické objekty.

Související úlohy

[“Udělení oprávnění pro více objektů” na stránce 153](#)

Pokud chce uživatel provádět operace pro určité objekty, například procházet zprávy ve frontě, musí k tomu mít příslušná oprávnění. K udělení téže sady oprávnění pro více objektů ve správci front lze použít generické profily.

“Udělení oprávnění pro specifický objekt” na stránce 152

Pokud chce uživatel provádět operace pro určité objekty, například procházet zprávy ve frontě, musí k tomu mít příslušná oprávnění.

Určení, proč má entita daná oprávnění

Oprávnění konkrétní entity mohou pocházet z různých zdrojů. Může být proto užitečné zjistit, které záznamy oprávnění přispěly k akumulovaným oprávněním příslušné entity.

Informace o této úloze

Po určení důvodu, pro který entita potřebuje určitá oprávnění, můžete podle potřeby změnit oprávnění akumulovaná v jednom či v několika záznamech oprávnění.

Při určování důvodu, pro který má entita určitá oprávnění v objektu postupujte níže uvedeným způsobem.

Postup

1. Klepněte v pohledu Obsah pravým tlačítkem myši na objekt a pak klepněte na položky **Oprávnění pro objekty > Najít akumulovaná oprávnění...** Otevře se dialogové okno Najít akumulovaná oprávnění.
2. Vyberte typ entity a zadejte její název. Zobrazí se tabulka obsahující akumulovaná oprávnění entity a záznamy oprávnění, které k nim přispívají.
3. Ve sloupci pro dané oprávnění (například pro oprávnění **Vložit**) vyhledejte záznam oprávnění, který způsobil, že daná entita má toto akumulované oprávnění.

Výsledky

Po určení záznamů oprávnění, které přispěly k akumulovaným oprávněním skupiny nebo uživatele, můžete jeden nebo několik záznamů oprávnění upravit, a změnit tak akumulovaná oprávnění. V takovém případě je třeba mít na paměti, že provedené změny mohou být zděděny i jinými skupinami nebo uživateli.

Záznam oprávnění můžete rovněž z dialogového okna Hledat akumulovaná oprávnění odebrat. Je však třeba mít na paměti, že odebrání záznamu oprávnění může mít za následek zrušení oprávnění pro uživatele či skupinu (nebo pro všechny uživatele skupiny), která jsou k tomuto záznamu přidružena.

Související pojmy

“Akumulovaná oprávnění” na stránce 161

Akumulovaná oprávnění jsou celková oprávnění, která uživatel nebo skupina má pro provádění určité operace s objektem.

“Uživatelé a skupiny (entity) v rámci služby autorizace” na stránce 163

V rámci služby autorizace jsou uživatelům (kteří se v případě, že je uvedeno plné jméno uživatele včetně názvu domény, rovněž nazývají činitelé) nebo skupinám uživatelů udělována oprávnění pro přístup k objektům produktu IBM MQ. Uživatelé a skupiny se v rámci služby autorizace nazývají souhrnným názvem entity. Entitě lze udělit sadu oprávnění vytvořením záznamu oprávnění.

Akumulovaná oprávnění

Akumulovaná oprávnění jsou celková oprávnění, která uživatel nebo skupina má pro provádění určité operace s objektem.

Uživateli mohou být oprávnění pro objekt udělena z následujících zdrojů:

- Záznam oprávnění, který byl vytvořen pro daný objekt a daného uživatele (pouze Windows).
- Záznam oprávnění, který byl vytvořen pro daný objekt a skupinu, do níž daný uživatel patří.
- Záznam oprávnění, který byl vytvořen pro daného uživatele pro generický profil, který odpovídá danému objektu (pouze Windows).

- Záznam oprávnění, který byl vytvořen pro skupinu, do níž daný uživatel patří, pro generický profil, který odpovídá danému objektu.

Je-li uživateli uděleno oprávnění (například ke vkládání zpráv do fronty s názvem Q1) z jednoho z těchto zdrojů, má uživatel toto oprávnění i v případě, že mu záznamy oprávnění ostatních zdrojů toto oprávnění neudělují. Na následující obrázku je například znázorněno, že uživatel User500, který je členem skupiny AppDev6, nemá oprávnění ke vkládání zpráv do fronty Q1, protože uživateli User500 ani skupině AppDev6 nebylo uděleno oprávnění Vložit. Uživatel User500 však má oprávnění k získávání zpráv z fronty Q1, protože skupině AppDev6 bylo uděleno oprávnění Získat a uživatel User500 toto oprávnění zdědil.

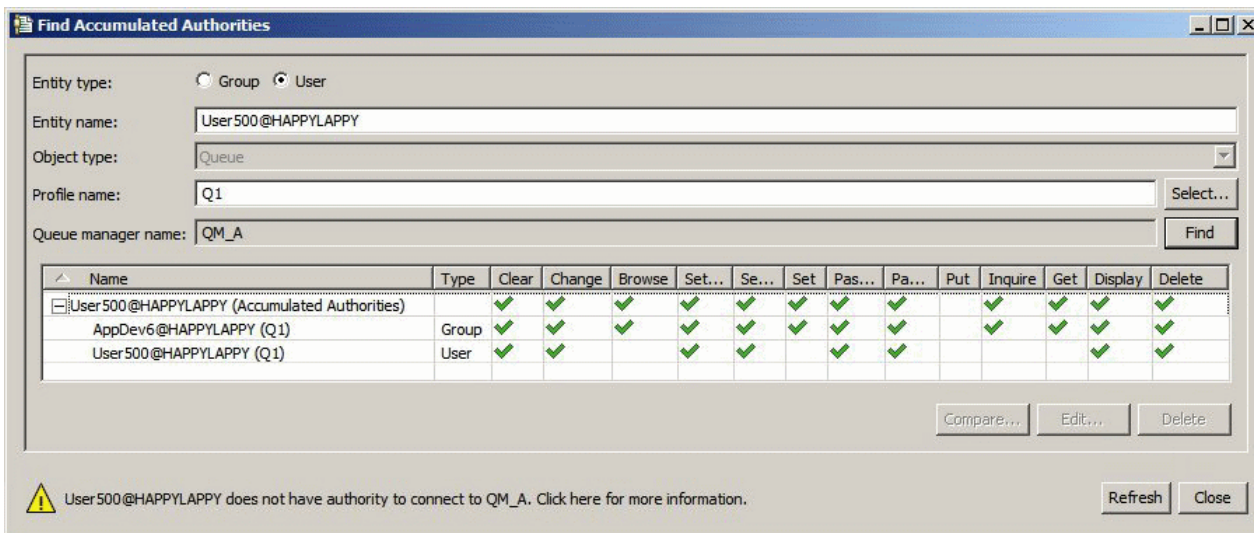

Na prvním řádku tabulky na obrázku dialogového okna Hledat akumulovaná oprávnění jsou zobrazena akumulovaná oprávnění uživatele User500. Na následujících dvou řádcích jsou zobrazeny záznamy oprávnění, které k těmto akumulovaným oprávněním přispívají. V příkladu, který je uveden na obrázku, záznam oprávnění uživatele User500 neobsahuje oprávnění Vložit a Získat. Záznam oprávnění pro skupinu AppDev6 však obsahuje oprávnění Získat. V rámci akumulovaných oprávnění uživatele User500 je proto zobrazeno, že uživatel User500 má pro frontu Q1 oprávnění Získat, nemá však oprávnění Vložit.

Varovná zpráva zobrazená v dialogovém okně Hledat akumulovaná oprávnění informuje o tom, že uživatel User500 má oprávnění k provádění operací s frontou Q1, nemá však oprávnění k připojení ke správci front, který je hostitelem fronty Q1.

Související pojmy

“Záznamy oprávnění” na stránce 162

Záznam oprávnění je sada oprávnění, která byla danému uživateli nebo skupině uživatelů (entit) udělena pro konkrétní objekt.

“Uživatelé a skupiny (entity) v rámci služby autorizace” na stránce 163

V rámci služby autorizace jsou uživatelům (kteří se v případě, že je uvedeno plné jméno uživatele včetně názvu domény, rovněž nazývají činitelé) nebo skupinám uživatelů udělována oprávnění pro přístup k objektům produktu IBM MQ. Uživatelé a skupiny se v rámci služby autorizace nazývají souhrnným názvem entity. Entitě lze udělit sadu oprávnění vytvořením záznamu oprávnění.

Související úlohy

“Udělení oprávnění Vytvořit” na stránce 149

Uživatel, který chce vytvořit nový objekt ve správci front, musí mít k vytvoření daného typu objektu v daném správci front oprávnění.

Záznamy oprávnění

Záznam oprávnění je sada oprávnění, která byla danému uživateli nebo skupině uživatelů (entit) udělena pro konkrétní objekt.

V případě objektů v systému Windows můžete vytvářet záznamy oprávnění pro jednotlivé uživatele i pro skupiny uživatelů. V systémech AIX, Linux a IBM i můžete vytvářet záznamy oprávnění pouze pro skupiny

uživatelů. Pokud udělíte oprávnění konkrétnímu uživateli, služba autorizace vytvoří nebo aktualizuje záznam oprávnění pro primární skupinu příslušného uživatele. Táž oprávnění proto budou udělena všem uživatelům ve skupině.

Entita (uživatel nebo skupina) potřebuje k provádění operací na objektu nebo správci front záznam oprávnění, který obsahuje oprávnění k provádění příslušných operací. Aby například mohl uživatel se jménem Uživatel337 vkládat zprávy do fronty Q1, musí mít Uživatel337 nebo skupina, do které patří, záznam oprávnění obsahující oprávnění Vložit.

Oprávnění je možné vytvořit pro konkrétní objekty jako záznam oprávnění pro specifický profil nebo pro více objektů jako záznam oprávnění pro generický profil. Jelikož lze vytvářet záznamy oprávnění pro konkrétní uživatele a skupiny i pro generické profily, které se mohou vztahovat na více objektů, mohou oprávnění konkrétního uživatele pro konkrétní objekt pocházet z několika zdrojů.

Související pojmy

“Akumulovaná oprávnění” na stránce 161

Akumulovaná oprávnění jsou celková oprávnění, která uživatel nebo skupina má pro provádění určité operace s objektem.

“Generické a specifické profily” na stránce 164

Při správě oprávnění pro složku objektů (například pro složku Fronty) prostřednictvím dialogového okna Spravovat záznamy oprávnění jsou udělována oprávnění pro profily, nikoli pro specifické objekty.

Související úlohy

“Určení, proč má entita daná oprávnění” na stránce 161

Oprávnění konkrétní entity mohou pocházet z různých zdrojů. Může být proto užitečné zjistit, které záznamy oprávnění přispěly k akumulovaným oprávněním příslušné entity.

Uživatelé a skupiny (entity) v rámci služby autorizace

V rámci služby autorizace jsou uživatelům (kteří se v případě, že je uvedeno plné jméno uživatele včetně názvu domény, rovněž nazývají činitelé) nebo skupinám uživatelů udělována oprávnění pro přístup k objektům produktu IBM MQ. Uživatelé a skupiny se v rámci služby autorizace nazývají souhrnným názvem entity. Entitě lze udělit sadu oprávnění vytvořením záznamu oprávnění.

V případě objektů v systému Windows můžete vytvářet záznamy oprávnění pro jednotlivé uživatele i pro skupiny uživatelů. V systémech AIX, Linux a IBM i můžete vytvářet záznamy oprávnění pouze pro skupiny uživatelů. Pokud udělíte oprávnění konkrétnímu uživateli, služba autorizace vytvoří nebo aktualizuje záznam oprávnění pro primární skupinu příslušného uživatele. Táž oprávnění proto budou udělena všem uživatelům v primární skupině.

Na následujícím obrázku je zobrazen záznam oprávnění pro skupinu mqm ve frontě s názvem Q_STOCKS_5. Fronta Q_STOCKS_5 je fronta ve správci front Windows, takže je možné zobrazit záznamy oprávnění, které byly vytvořeny pro jednotlivé uživatele. Pokud by byla fronta hostována ve správci front Linux, AIX nebo IBM i, nebyla by v dialogovém okně k dispozici žádná karta **Uživatelé**.

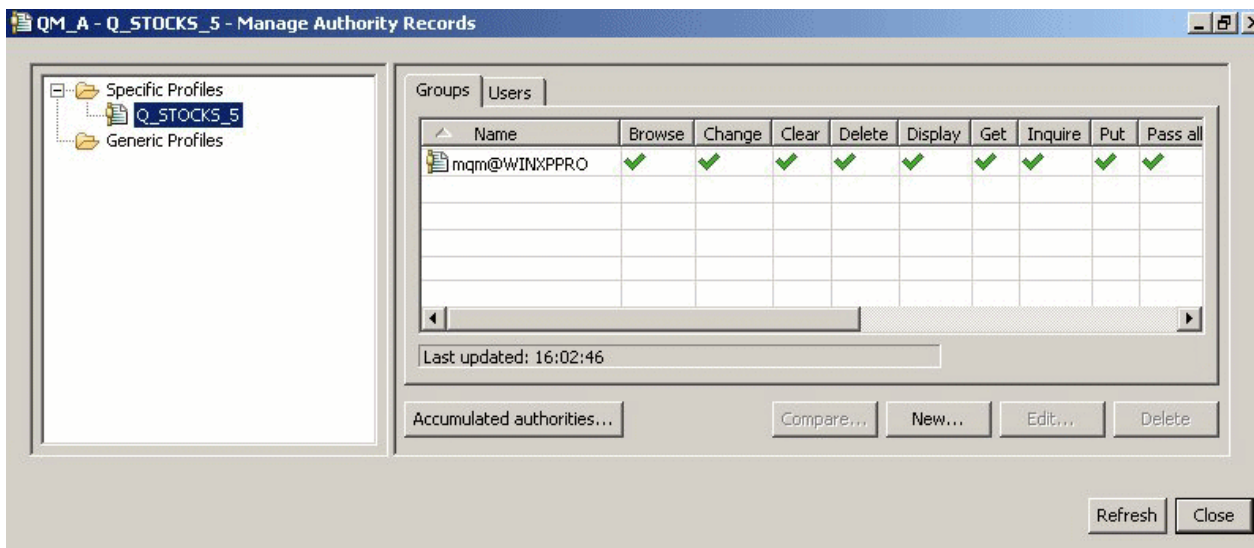

Uživatelé a skupiny zobrazené v produktu IBM MQ Explorer jsou definovány v operačním systému, který je hostitelem správce front a objektů. Tyto entity jako takové tudíž nemůžete v produktu IBM MQ Explorer vytvářet ani odstraňovat. Pokud chcete provést změnu týkající se entity a je spuštěn produkt IBM MQ Explorer, je třeba aktualizovat službu autorizace, aby změny načetla. Další informace naleznete v tématu [Aktualizace informací služby autorizace](#).

Entitám lze udělovat oprávnění výslovně nebo děděním. Další informace o děděním oprávnění mezi entitami naleznete v tématu [Akumulovaná oprávnění](#).

V systému Windows před odstraněním účtu uživatele systému Windows odstraňte záznamy oprávnění, které tomuto účtu uživatele odpovídají. Po odebrání účtu uživatele systému Windows již nelze záznamy oprávnění odebrat.

Související pojmy

“Záznamy oprávnění” na stránce 162

Záznam oprávnění je sada oprávnění, která byla danému uživateli nebo skupině uživatelů (entit) udělena pro konkrétní objekt.

“Akumulovaná oprávnění” na stránce 161

Akumulovaná oprávnění jsou celková oprávnění, která uživatel nebo skupina má pro provádění určité operace s objektem.

Generické a specifické profily

Při správě oprávnění pro složku objektů (například pro složku Fronty) prostřednictvím dialogového okna Spravovat záznamy oprávnění jsou udělována oprávnění pro profily, nikoli pro specifické objekty.

Profily definují název a typ objektu, kterého se budou oprávnění týkat. Specifický profil přesně odpovídá názvu objektu, zatímco generický profil odpovídá jednomu či více objektům s použitím zástupných znaků.

Specifické profily

Specifický profil se použije pouze pro objekt s daným názvem a typem. Chcete-li udělit nebo zrušit oprávnění pro jediný objekt, vyberte příslušný specifický profil a vytvořte nebo opravte záznamy oprávnění pro tento profil.

Chcete-li například skupině AppDev6 udělit oprávnění ke vkládání zpráv do fronty Q.STOCKS.5, vyberte specifický profil s názvem Q.STOCKS.5 a vytvořte nebo upravte záznam oprávnění pro skupinu AppDev6. Tento záznam oprávnění bude použit pouze pro frontu s názvem Q.STOCKS.5.

V okamžiku zadání příkazu nemusí objekty typů fronta a téma, jejichž názvy odpovídají názvu profilu, existovat.

Generické profily

Generický profil je profil, který byl vytvořen za účelem přidružení k více než jednomu objektu téhož typu. Chcete-li současně udělit oprávnění pro sadu objektů, můžete tak učinit vytvořením záznamu oprávnění pro generický profil. Chcete-li například skupině AppDev6 udělit oprávnění ke vkládání zpráv do libovolné fronty s názvem začínajícím na Q.STOCKS., udělte oprávnění pomocí generického profilu, který má název Q.STOCKS.*. Další informace o zástupných znacích naleznete v tématu [Zástupné znaky použité v generických profilech](#).

Objekty s názvy, které se shodují s názvem profilu, nemusí existovat, když je vydán příkaz.

Související pojmy

[“Uživatelé a skupiny \(entity\) v rámci služby autorizace” na stránce 163](#)

V rámci služby autorizace jsou uživatelům (kteří se v případě, že je uvedeno plné jméno uživatele včetně názvu domény, rovněž nazývají činitelé) nebo skupinám uživatelů udělována oprávnění pro přístup k objektům produktu IBM MQ. Uživatelé a skupiny se v rámci služby autorizace nazývají souhrnným názvem entity. Entitě lze udělit sadu oprávnění vytvořením záznamu oprávnění.

Související úlohy

[“Udělení oprávnění pro specifický objekt” na stránce 152](#)

Pokud chce uživatel provádět operace pro určité objekty, například procházet zprávy ve frontě, musí k tomu mít příslušná oprávnění.

[“Udělení oprávnění pro více objektů” na stránce 153](#)

Pokud chce uživatel provádět operace pro určité objekty, například procházet zprávy ve frontě, musí k tomu mít příslušná oprávnění. K udělení téže sady oprávnění pro více objektů ve správci front lze použít generické profily.

Související odkazy

[“Zástupné znaky použité v generických profilech” na stránce 171](#)

V generických profilech můžete použít některé ze zástupných znaků.

Příkazy pro řízení služby autorizace

IBM MQ Explorer provádí stejné funkce jako řídicí příkazy IBM MQ setmqaut, dspmqaut a dmpmqaut.

Následující tabulka obsahuje seznam oprávnění v produktu IBM MQ Explorer a odpovídající parametry v případě použití řídicích příkazů.

Oprávnění	Řídicí příkaz
Oprávnění alternativního uživatele	altusr
Procházet	procházet
Změnit	chg
Vymazat	clr
Připojit	connect
Vytvořit	crt
Ctrl	ctrl
Ctrlx	ctrlx
Odstranit	dlt
Zobrazit	dsp
Získat	get
Vložit	put
Zjišťovat	inq

Oprávnění	Řídící příkaz
Předat celý kontext	passall
Předat kontext identity	passid
Nastavit	set
Nastavit celý kontext	setall
Nastavit kontext identity	setid
System	system

Související úlohy

“Udělení oprávnění pro správce front” na stránce 151

Uživatel, který chce provést operaci ve správci front, musí mít oprávnění pro provedení příslušné operace v daném správci front.

“Udělení oprávnění pro specifický objekt” na stránce 152

Pokud chce uživatel provádět operace pro určité objekty, například procházet zprávy ve frontě, musí k tomu mít příslušná oprávnění.

“Udělení oprávnění pro více objektů” na stránce 153

Pokud chce uživatel provádět operace pro určité objekty, například procházet zprávy ve frontě, musí k tomu mít příslušná oprávnění. K udělení též sady oprávnění pro více objektů ve správci front lze použít generické profily.

Oprávnění nastavitelná pro objekty produktu IBM MQ

Pro uživatele a skupiny, které přistupují k různým objektům IBM MQ, můžete nastavit oprávnění.

Následující tabulka obsahuje seznam oprávnění, která lze nastavit pro přístup uživatelů a skupin k jednotlivým objektům produktu IBM MQ. Některá oprávnění lze nastavit pouze pro specifické objekty; v tabulce je uvedeno, která oprávnění jsou pro daný objekt platná.

Oprávnění	Popis	Správce front	Vzdálený správce front	Fronta	Definice procesů	Seznam názvů	Ověřovací informace	Kanál	Kanál připojení klienta	Služba	Modul listene r
Jméno alternativního uživatele	Použití jména jiného uživatele pro otevírání front a vkládání zpráv do front	Ano	Ne	Ne	Ne	Ne	Ne	Ne	Ne	Ne	Ne
Procházet	Procházení zpráv ve frontě	Ne	Ne	Ano	Ne	Ne	Ne	Ne	Ne	Ne	Ne

Oprávnění	Popis	Správce front	Vzdálený správce front	Fronta	Definice procesů	Seznam názvů	Ověřovací informace	Kanál	Kanál připojení klienta	Služba	Modul listener
Změnit	Změna atributů objektu	Ano	Ne	Ano	Ano	Ano	Ano	Ano	Ano	Ano	Ano
Vymazat	Vymazání zpráv z fronty	Ne	Ne	Ano	Ne	Ne	Ne	Ne	Ne	Ne	Ne
Připojit	Povolání pro aplikaci k připojení ke správci front	Ano	Ne	Ne	Ne	Ne	Ne	Ne	Ne	Ne	Ne
Vytvořit	Vytvoření objektů určeného typu ve správci front	Ano	Ne	Ano	Ano	Ano	Ano	Ano	Ano	Ano	Ano
Ctrl	Spuštění, zastavení a odeslání příkazu PING kanálu	Ne	Ne	Ne	Ne	Ne	Ne	Ano	Ne	Ano	Ano
Ctrlx	Opětné spuštění nebo vyřešení stavu kanálu	Ne	Ne	Ne	Ne	Ne	Ne	Ano	Ne	Ne	Ne

Oprávnění	Popis	Správce front	Vzdálený správce front	Fronta	Definice procesu	Seznam názvů	Ověřovací informace	Kanál	Kanál připojení klienta	Služba	Modul listene r
Odstranit	Odstranění objektu	Ano	Ne	Ano	Ano	Ano	Ano	Ano	Ano	Ano	Ano
Zobrazit	Zobrazení atributů nebo stavu objektu	Ano	Ne	Ano	Ano	Ano	Ano	Ano	Ano	Ano	Ano
Získat	Získání zpráv z fronty	Ne	Ne	Ano	Ne	Ne	Ne	Ne	Ne	Ne	Ne
Vložit	Vložení zprávy do fronty	Ne	Ano	Ano	Ne	Ne	Ne	Ne	Ne	Ne	Ne
Zjišťovat	Zobrazení atributů nebo stavu objektu	Ano	Ne	Ano	Ano	Ano	Ano	Ne	Ne	Ne	Ne
Předat celý kontext	Povolení pro aplikaci k předání všech polí kontextu ze zprávy požadavku do zprávy, kterou aplikace vkládá do fronty	Ne	Ano	Ano	Ne	Ne	Ne	Ne	Ne	Ne	Ne

Oprávnění	Popis	Správce front	Vzdálený správce front	Fronta	Definice procesů	Seznam názvů	Ověřovací informace	Kanál	Kanál připojení klienta	Služba	Modul listene r
Předat kontext identity	Povolání pro aplikaci k předání polí kontextu identity ze zprávy požadavku do zprávy, kterou aplikace vkládá do fronty	Ne	Ano	Ano	Ne	Ne	Ne	Ne	Ne	Ne	Ne
Nastavit	Nastavení atributů ve frontě	Ano	Ne	Ano	Ano	Ne	Ne	Ne	Ne	Ne	Ne
Nastavit celý kontext	Povolání pro aplikaci k nastavení polí kontextu identity a původu ve zprávě	Ano	Ano	Ano	Ne	Ne	Ne	Ne	Ne	Ne	Ne

Oprávnění	Popis	Správce front	Vzdálený správce front	Fronta	Definice procesů	Seznam názvů	Ověřovací informace	Kanál	Kanál připojení klienta	Služba	Modul listene r
Nastavit kontext identity	Povolání pro aplikaci k nastavení polí kontextu identity ve zprávě a povolání pro správce front k vygenerování kontextu původu	Ano	Ano	Ano	Ne	Ne	Ne	Ne	Ne	Ne	Ne
Systém	Udělení oprávnění činitelům skupin, které jsou autorizovány pro provádění privilegovaných operací s objekty.	Ano	Ne	Ne	Ne	Ne	Ne	Ne	Ne	Ne	Ne

Související úlohy

“Udělení oprávnění pro správce front” na stránce 151

Uživatel, který chce provést operaci ve správci front, musí mít oprávnění pro provedení příslušné operace v daném správci front.

“Udělení oprávnění pro specifický objekt” na stránce 152

Pokud chce uživatel provádět operace pro určité objekty, například procházet zprávy ve frontě, musí k tomu mít příslušná oprávnění.

“Udělení oprávnění pro více objektů” na stránce 153

Pokud chce uživatel provádět operace pro určité objekty, například procházet zprávy ve frontě, musí k tomu mít příslušná oprávnění. K udělení téže sady oprávnění pro více objektů ve správci front lze použít generické profily.

“Udělení oprávnění Vytvořit” na stránce 149

Uživatel, který chce vytvořit nový objekt ve správci front, musí mít k vytvoření daného typu objektu v daném správci front oprávnění.

Zástupné znaky použité v generických profilech

V generických profilech můžete použít některé ze zástupných znaků.

Následující tabulka obsahuje seznam zástupných znaků, které je možno použít v generických profilech.

Zástupný znak	Popis	Příklad
?	Otazník (?) zastupuje libovolný jeden znak.	AB . ?D se vztahuje k objektům AB . CD, AB . ED a AB . FD .
*	Hvězdička (*) použitá jako kvalifikátor v názvu profilu odpovídá libovolnému jednomu kvalifikátoru v názvu objektu. Kvalifikátor je část názvu objektu oddělená tečkou. Například v ABC . DEF . GHI jsou identifikátory ABC, DEF a GHI.	ABC . * . JKL se vztahuje k objektům ABC . DEF . JKL a ABC . GHI . JKL. Nevztahuje se na objekt ABC . JKL , protože znak * použitý v tomto kontextu vždy označuje přesně jeden kvalifikátor.
	Hvězdička (*) použitá jako znak v rámci kvalifikátoru v názvu profilu odpovídá žádnému, jednomu nebo několika znakům v rámci kvalifikátoru v názvu objektu.	ABC . DE* . JKL se vztahuje k objektům ABC . DE . JKL, ABC . DEF . JKL a ABC . DEGH . JKL.
**	Dvojitá hvězdička (**) použitá jednou v názvu profilu jako celý název profilu odpovídá všem názvům objektů.	Použijete-li ** jako název profilu, bude se profil týkat všech procesů.
	Dvojitá hvězdička (**) použitá jednou v názvu profilu jako počáteční, střední nebo koncový kvalifikátor v názvu profilu odpovídá žádnému, jednomu nebo několika kvalifikátorům v názvu objektu.	** . ABC identifikuje všechny objekt s konečným kvalifikátorem ABC.

Všimněte si, že zástupné znaky musí být na systémech, které je rozbalují, s uvozovkami. Obecně platí, že platformy AIX and Linux vyžadují dvojité uvozovky okolo generických profilů, zatímco platformy Windows nikoli.

Informace pro další platformy naleznete ve vaší dokumentaci produktu.

Související pojmy

“Generické a specifické profily” na stránce 164

Při správě oprávnění pro složku objektů (například pro složku Fronty) prostřednictvím dialogového okna Spravovat záznamy oprávnění jsou udělována oprávnění pro profily, nikoli pro specifické objekty.

Související úlohy

“Udělení oprávnění pro více objektů” na stránce 153

Pokud chce uživatel provádět operace pro určité objekty, například procházet zprávy ve frontě, musí k tomu mít příslušná oprávnění. K udělení téže sady oprávnění pro více objektů ve správci front lze použít generické profily.

Export oprávnění do souboru

Produkt IBM MQ Explorer umožňuje export oprávnění do textového souboru.

Informace o této úloze

Oprávnění jsou v textovém souboru formátována tak, aby bylo možné řádky souboru použít k nastavení oprávnění v ostatních počítačích v síti produktu IBM MQna příkazovém řádku nebo ve skriptech. Tento soubor může obsahovat například následující řádky:

```
setmqaut -m QM_A -n Q1 -t queue -p user@domain +browse +chg +clr +dlt +dsp +put +inq +get  
+passall +passid +set +setall +setid  
setmqaut -m QM_A -n Q1 -t queue -g mqm +browse +chg +clr +dlt +dsp +put +inq +get +passall  
+passid +set +setall +setid
```

Můžete rovněž exportovat jednotlivé dílčí sady oprávnění k objektu. Proveďte některou z následujících úloh:

1. [Export všech oprávnění pro správce front a příslušné objekty](#)
2. [Export všech oprávnění Vytvořit pro správce front](#)
3. [Export oprávnění podle typu objektu](#)

Procedura

- [VOLBA 1] Export všech oprávnění pro správce front a příslušné objekty
 - a) V pohledu Navigátor klepněte pravým tlačítkem myši na správce front a poté klepněte na volbu **Oprávnění pro objekty** > **Uložit vše**. Zobrazí se dialogové okno.
 - b) Zadejte název textového souboru a oprávnění uložte.Všechna oprávnění pro správce front a jeho objekty budou uložena do textového souboru.
- [VOLBA 2] Export všech oprávnění Vytvořit pro správce front
 - a) V pohledu Navigátor klepněte pravým tlačítkem myši na správce front a poté klepněte na volbu **Oprávnění pro objekty** > **Spravovat oprávnění k vytváření**.
Otevře se dialogové okno Spravovat oprávnění k vytváření. Další informace o správě oprávnění k vytváření najdete v oddílu [Udělení oprávnění k vytváření](#).
 - b) Klepněte na volbu **Uložit jako**.
Zobrazí se dialogové okno.
 - c) Zadejte název textového souboru a oprávnění uložte.Všechna oprávnění Vytvořit pro správce front budou uložena do textového souboru.
- [VOLBA 3] Export oprávnění podle typu objektu
 - a) V pohledu Navigátor klepněte pravým tlačítkem myši na správce front a poté klepněte na volbu **Oprávnění pro objekty** > **Hledat oprávnění**. Otevře se dialogové okno Hledat oprávnění.
 - b) Zadejte požadované parametry hledání a poté klepněte na tlačítko **Hledat**. Další informace naleznete v tématu [Hledání oprávnění uživatele nebo skupiny](#).
 - c) Klepněte na volbu **Uložit jako**. Otevře se dialogové okno.
 - d) Zadejte název textového souboru a oprávnění uložte.Všechna oprávnění pro objekty z nalezených záznamů budou uložena do textového souboru.

Související úlohy

“Export a import nastavení” na stránce 238

Nastavení produktu IBM MQ Explorer můžete exportovat za účelem zálohování nebo za účelem importu a přenosu nastavení do jiné instance produktu IBM MQ Explorer.

[“Vyhledání oprávnění uživatele nebo skupiny pro určitý objekt” na stránce 158](#)

V rámci služby autorizace je možné hledat záznamy oprávnění nebo akumulovaná oprávnění, která byla skupinám nebo uživatelům (entitám) udělena pro objekty správce front. Pokud daná skupina nebo uživatel nemá pro uvedené objekty záznam oprávnění, nebudou zobrazeny žádné výsledky.

[“Udělení oprávnění Vytvořit” na stránce 149](#)

Uživatel, který chce vytvořit nový objekt ve správci front, musí mít k vytvoření daného typu objektu v daném správci front oprávnění.

Konfigurace výchozí uživatelské procedury pro zabezpečení zprávy

Pro všechna připojení klienta v rámci téhož produktu IBM MQ Explorer lze definovat uživatelskou proceduru pro zabezpečení zprávy. Jedná se o výchozí uživatelskou proceduru pro zabezpečení zprávy.

Informace o této úloze

Výchozí definice zabezpečení budou trvale uchovávány v produktu IBM MQ Explorer a budou automaticky zahrnuty v části **Předvolby** pro veškeré akce importování nebo exportování. Podrobnosti o uživatelské proceduře pro zabezpečení zprávy pro jednotlivé správce front budou trvale uchovávány spolu s dalšími podrobnostmi o připojení pro příslušného správce front.

Postup při konfigurování výchozí uživatelské procedury pro zabezpečení zprávy:

Postup

1. Klepněte na volbu **Okno > Předvolby**.
Otevře se dialogové okno **Předvolby**.
2. Rozbalte **produkt MQ Explorer**.
3. Rozbalte **Připojení klienta**.
Nyní jsou dostupná dialogová nastavení výchozího zabezpečení.
4. Podle potřeby konfigurujte nastavení zabezpečení.

Jak pokračovat dále

Není je nakonfigurována výchozí uživatelská procedura pro zabezpečení zprávy. Všechna připojení klienta v rámci téhož produkt IBM MQ Explorer nyní používají nastavení, která jste nakonfigurovali jako výchozí. Tato nastavení lze při přidávání nového vzdáleného správce front potlačit.

Související úlohy

[“Konfigurace podrobností o zabezpečení klienta pro sadu správců front” na stránce 173](#)

Podrobnosti o zabezpečení klienta a uživatelskou proceduru pro zabezpečení zprávy lze definovat pro všechny správce front v sadě správců front připojené ke klientu.

Související odkazy

[“Předvolby výchozího zabezpečení” na stránce 174](#)

Pro všechna připojení klienta v rámci téhož produktu IBM MQ Explorer lze definovat uživatelskou proceduru pro zabezpečení zprávy. Jedná se o výchozí uživatelskou proceduru pro zabezpečení zprávy a zde jsou popsány předvolby uživatelské procedury pro zabezpečení zprávy.

[“Předvolby týkající se hesel” na stránce 176](#)

Hesla lze uložit do souboru, aby nebylo nutné je zadávat při každém připojení k prostředkům.

Konfigurace podrobností o zabezpečení klienta pro sadu správců front

Podrobnosti o zabezpečení klienta a uživatelskou proceduru pro zabezpečení zprávy lze definovat pro všechny správce front v sadě správců front připojené ke klientu.

Než začnete

Chcete-li nastavit podrobnosti o zabezpečení sady správců front, je třeba, aby sady správců front byly viditelné, jak je popsáno v tématu [“Zobrazení sad správců front” na stránce 215](#).

Informace o této úloze

Definice zabezpečení jsou trvale uloženy v produktu IBM MQ Explorer a automaticky zahrnuty do **Předvoleb** v rámci všech akcí importu a exportu. Podrobnosti o zabezpečení jednotlivých správců front jsou trvale uloženy spolu s ostatními podrobnostmi o připojení pro daného správce front. Podrobnosti zabezpečení lze nastavit pro sadu správců front **Vše** i pro sady správců front definované uživatelem.

Chcete-li konfigurovat podrobnosti o zabezpečení pro všechny existující správce front v sadě správců front, postupujte takto:

Postup

1. Klepněte pravým tlačítkem myši na sadu správců front, pro niž chcete podrobnosti o zabezpečení konfigurovat.
2. Klepněte na volbu **Upravit nastavení zabezpečení...**
Otevře se průvodce **Podrobnosti připojení sady**, ve kterém můžete nastavit podrobnosti o uživatelské proceduře pro zabezpečení zprávy, údaje o ID uživatele, hesle a úložišti certifikátů TLS a povolit výchozí volby TLS. Údaje o ID uživatele a hesle jsou platné i pro všechny lokální správce front, kteří jsou součástí sady.
3. Na každé stránce průvodce vyberte požadované volby zabezpečení.
4. Vyberte správce front, pro něž chcete nová nastavení zabezpečení použít. Klepnutím na tlačítko **Dokončit** změny použijte a zavřete dialogové okno **Podrobnosti připojení sady**.

Jak pokračovat dále

Podrobnosti o zabezpečení pro vybranou sadu správců front jsou nakonfigurovány. Všichni vybraní správci front v dané sadě správců front jsou konfigurováni s novými podrobnostmi o zabezpečení. Konfigurace zabezpečení je platná pro všechny instance týchž správců front v různých sadách správců front.

Změny budou použity až při příštím připojení správce front.

Související úlohy

[“Konfigurace výchozí uživatelské procedury pro zabezpečení zprávy” na stránce 173](#)

Pro všechna připojení klienta v rámci téhož produktu IBM MQ Explorer lze definovat uživatelskou proceduru pro zabezpečení zprávy. Jedná se o výchozí uživatelskou proceduru pro zabezpečení zprávy.

Související odkazy

[“Předvolby výchozího zabezpečení” na stránce 174](#)

Pro všechna připojení klienta v rámci téhož produktu IBM MQ Explorer lze definovat uživatelskou proceduru pro zabezpečení zprávy. Jedná se o výchozí uživatelskou proceduru pro zabezpečení zprávy a zde jsou popsány předvolby uživatelské procedury pro zabezpečení zprávy.

[“Předvolby týkající se hesel” na stránce 176](#)

Hesla lze uložit do souboru, aby nebylo nutné je zadávat při každém připojení k prostředkům.

Předvolby výchozího zabezpečení

Pro všechna připojení klienta v rámci téhož produktu IBM MQ Explorer lze definovat uživatelskou proceduru pro zabezpečení zprávy. Jedná se o výchozí uživatelskou proceduru pro zabezpečení zprávy a zde jsou popsány předvolby uživatelské procedury pro zabezpečení zprávy.

Výchozí předvolby zabezpečení jsou součástí dialogového okna **Předvolby** a lze je otevřít následujícím způsobem:

1. Klepněte na volbu **Okno > Předvolby**. Otevře se dialogové okno **Předvolby**.
2. Rozbalte **produkt MQ Explorer**.
3. Rozbalte **Připojení klienta**. Nyní jsou dostupná dialogová nastavení výchozího zabezpečení.

Uživatelská procedura pro zabezpečení zprávy

Chcete-li nastavit výchozí uživatelskou proceduru zabezpečení pro všechna připojení klienta ve stejném IBM MQ Explorer, vyberte volbu **Povolit výchozí uživatelskou proceduru zabezpečení**. Uživatelskou

proceduru pro zabezpečení zprávy pro všechny správce front s připojenými klienty v rámci sady lze změnit. Uživatelskou proceduru pro zabezpečení zprávy lze potlačit, pokud při přidávání nového vzdáleného správce front definujete novou uživatelskou proceduru pro zabezpečení zprávy.

Uživatelskou proceduru pro zabezpečení zprávy pro všechny správce front s připojenými klienty v rámci sady lze změnit. Volby zabezpečení TLS lze při přidávání nového vzdáleného správce front potlačit.

Položka	Popis
Název uživatelské procedury	Určuje název programu procedury, který má být spuštěn uživatelskou procedurou pro zabezpečení zprávy. Exit name může mít až 1024 znaků a rozlišuje velikost písmen. Exit name může být úplný název třídy Java, která se nachází v adresáři nebo souboru JAR. Exit name může být uživatelská procedura typu C ve formátu: <code>dll_name(function_name)</code> . K umístění uživatelských procedur v jazyku C je vždy použita výchozí cesta pro uživatelské procedury. Do tohoto vstupního pole nelze zadat umístění knihovny uživatelských procedur, dokud není nastavena výchozí cesta.
v adresáři	Určuje adresář pro uživatelskou proceduru pro zabezpečení zprávy (pouze uživatelské procedury Java).
v souboru JAR	Určuje soubor JAR pro uživatelskou proceduru pro zabezpečení zprávy (pouze uživatelské procedury Java).
Data uživatelské procedury	Exit data může mít až 32 znaků. Pokud pro příslušný atribut nebyla definována žádná hodnota, bude toto pole obsahovat pouze prázdné znaky.

Volby SSL/TLS

Chcete-li povolit výchozí volby protokolu SSL/TLS pro všechna připojení klienta ve stejném IBM MQ Explorer, vyberte volbu **Povolit výchozí volby SSL**. Volby zabezpečení SSL/TLS pro všechny správce front s připojenými klienty v rámci sady lze změnit. Volby zabezpečení SSL/TLS lze při přidávání nového vzdáleného správce front potlačit.

Položka	Popis
SSL CipherSpec	Specifikace CipherSpec identifikuje kombinaci šifrovacího algoritmu a hašovací funkce používané připojením se zabezpečením SSL/TLS. Specifikace CipherSpec tvoří část sady CipherSuite, která identifikuje mechanismus výměny klíčů a ověřování i šifrovací algoritmy a algoritmy hašovacích funkcí. Velikost klíče používaného během dohadování zabezpečení může záviset na použitém digitálním certifikátu, některé specifikace CipherSpec podporované produktem IBM MQ však obsahují i specifikaci velikosti klíče vyjednávání. Nezapomeňte, že větší klíče vyjednávání poskytují silnější zabezpečení. Vyjednávání v případě menších klíčů je rychlejší. Další informace viz Specifikace šifrování a šifrovací sady .
Požadován standard SSL FIPS	Chcete-li používat pouze šifrovací sady s certifikátem standardu FIPS, vyberte volbu Ano . Vyberete-li volbu Ano , musí všechna připojení se zabezpečením TLS používat šifrovací sady s certifikátem standardu FIPS. Chcete-li použít jakékoli dostupné šifrovací sady, vyberte volbu Ne . Výchozí nastavení je Ne . Změníte-li pro toto nastavení hodnotu Ano na hodnotu Ne nebo hodnotu Ne na hodnotu Ano, zobrazí se dialogové okno s dotazem, zda chcete restartovat produkt MQ Explorer. Dokud nebude produkt MQ Explorer restartován, neprojeví se žádné změny tohoto nastavení.

Položka	Popis
Počet resetů SSL	Zadejte počet bajtů v rozmezí od 0 do 999 999 999, které jsou odesílány a přijímány v rámci konverzace TLS, než je znovu vyjednáán tajný klíč. Hodnota 0 znamená, že tajný klíč není nikdy znovu vyjednáván. Počet bajtů zahrnuje řídicí informace, které jsou odesílány programem MCA (Message Channel Agent). Pokud je hodnota tohoto atributu vyšší než 0 a hodnota atributu Interval prezenčního signálu ve vlastnostech kanálu je vyšší než 0, je tajný klíč také znovu vyjednáán před odesláním nebo příjmem dat zprávy po synchronizačním signálu kanálu.
Název partnera	Rozlišující název (DN) správce front, který má být používán v rámci zabezpečení TLS. Název partnera je nastaven tak, aby indikoval, že budou povolena pouze připojení se serverem úspěšně ověřeným jako specifický rozlišující název.

Úložiště SSL/TLS

Chcete-li pracovat s úložištěm důvěryhodných certifikátů a úložištěm osobních certifikátů, vyberte volbu **Povolit výchozí úložiště SSL**.

Informace ke konfiguraci produktu IBM MQ Explorer s použitím umístění a hesla úložiště certifikátů SSL/TLS naleznete v tématu [“Určení výchozího umístění a výchozího hesla certifikátů TLS”](#) na stránce 90.

Povolíte-li výchozí úložiště se zabezpečením SSL/TLS, bude produkt IBM MQ Explorer moci používat certifikáty v úložišti údajů o důvěryhodnosti a úložišti klíčů pro připojení se zabezpečením TLS ke vzdáleným správcům front.

Úložiště se zabezpečením SSL/TLS pro všechny správce front s připojenými klienty v rámci sady lze změnit. Úložiště se zabezpečením SSL/TLS lze při přidávání nového vzdáleného správce front potlačit.

Související úlohy

[“Konfigurace výchozí uživatelské procedury pro zabezpečení zprávy”](#) na stránce 173

Pro všechna připojení klienta v rámci téhož produktu IBM MQ Explorer lze definovat uživatelskou proceduru pro zabezpečení zprávy. Jedná se o výchozí uživatelskou proceduru pro zabezpečení zprávy.

[“Konfigurace podrobností o zabezpečení klienta pro sadu správců front”](#) na stránce 173

Podrobnosti o zabezpečení klienta a uživatelskou proceduru pro zabezpečení zprávy lze definovat pro všechny správce front v sadě správců front připojené ke klientu.

Související odkazy

[“Předvolby týkající se hesel”](#) na stránce 176

Hesla lze uložit do souboru, aby nebylo nutné je zadávat při každém připojení k prostředkům.

Předvolby týkající se hesel

Hesla lze uložit do souboru, aby nebylo nutné je zadávat při každém připojení k prostředkům.

Hesla, která používá produkt IBM MQ Explorer pro připojení k prostředkům (například k otevření úložišť TLS či připojení ke správcům front), lze uložit do souboru. Soubor s hesly může být uložen lokálně, na vzdáleném zařízení nebo na vyjímatelném zařízení.

Následujícím postupem otevřete panel předvoleb **Hesla**:

1. Klepněte na volbu **Okno > Předvolby**. Otevře se dialogové okno **Předvolby**.
2. Rozbalte **produkt MQ Explorer**.
3. Vyberte volbu **Hesla**; zobrazí se panel **Hesla**.

Položka	Popis
Neukládat hesla	Hesla se neukládají do souboru. Toto je výchozí hodnota.
Ukládat hesla do souboru	Hesla se ukládají do určeného souboru. Klepněte na volbu Ukládat hesla do souboru , poté na volbu Procházet a vyberte umístění pro soubor obsahující zašifrovaná hesla.

Položka	Popis
Použit výchozí klíč	K otevření úložiště hesel je třeba použít klíč. Toto je výchozí hodnota.
Uživatelský klíč	K otevření úložiště hesel je třeba použít klíč. Vyberte volbu Uživatelský klíč , poté klepněte na volbu Změnit a zadejte heslo. Heslo musí obsahovat alespoň 8 znaků.

Související úlohy

“Konfigurace výchozí uživatelské procedury pro zabezpečení zprávy” na stránce 173

Pro všechna připojení klienta v rámci téhož produktu IBM MQ Explorer lze definovat uživatelskou proceduru pro zabezpečení zprávy. Jedná se o výchozí uživatelskou proceduru pro zabezpečení zprávy.

“Konfigurace podrobností o zabezpečení klienta pro sadu správců front” na stránce 173

Podrobnosti o zabezpečení klienta a uživatelskou proceduru pro zabezpečení zprávy lze definovat pro všechny správce front v sadě správců front připojené ke klientu.

Související odkazy

“Předvolby výchozího zabezpečení” na stránce 174

Pro všechna připojení klienta v rámci téhož produktu IBM MQ Explorer lze definovat uživatelskou proceduru pro zabezpečení zprávy. Jedná se o výchozí uživatelskou proceduru pro zabezpečení zprávy a zde jsou popsány předvolby uživatelské procedury pro zabezpečení zprávy.

Konfigurace uživatelských procedur rozhraní API

Uživatelská procedura rozhraní API je kódový modul (soubor .dll), který poskytnete sami sobě a který se okamžitě spustí před voláními rozhraní MQI nebo po nich.

Informace o této úloze

Když produkt IBM MQ obdrží volání z programu do jednoho z jeho vstupních bodů API, bude produkt IBM MQ volat vaši uživatelskou proceduru rozhraní API. Uživatelská procedura rozhraní API je spuštěna před spuštěním MQI nebo něm. Závisí to na tom, jak je uživatelská procedura nakonfigurována.

Můžete nakonfigurovat, aby nebyla volána žádná, jedna nebo mnoho uživatelských procedur a můžete také nakonfigurovat pořadí, ve kterém má být více nakonfigurovaných uživatelských procedur voláno. V systémech Windows a Linux (platformy x86 a x86-64) lze nakonfigurovat uživatelské procedury API pomocí produktu IBM MQ Explorer. Podrobnosti konfigurace jsou uloženy v souborech .ini.

1. [Konfigurace uživatelské procedury rozhraní API v IBM MQ Explorer.](#)
2. [Přepsání běžné uživatelské procedury rozhraní API lokální uživatelskou procedurou rozhraní API.](#)

Používají se tři typy definic uživatelských procedur API:

Běžné (ApiExitCommon)

Jedna sada definic na počítač. Po spuštění správce front jsou ve správci front načteny a použity nadefinované uživatelské procedury API (pokud jsou nějaké nadefinované). Běžné uživatelské procedury rozhraní API lze konfigurovat v dialogovém okně vlastností produktu IBM MQ. Běžné uživatelské procedury se zobrazují v tabulce **Lokální uživatelské procedury rozhraní API** v dialogovém okně vlastností každého lokálního správce front.

Šablona (ApiExitTemplate)

Jedna sada definic na počítač. Při vytvoření správce front jsou uživatelské procedury rozhraní API, které jsou zde nadefinované (pokud jsou nějaké nadefinované), zkopírovány do nově vytvořeného správce front jako lokální uživatelské procedury. Uživatelské procedury rozhraní API šablony lze konfigurovat v dialogovém okně vlastností produktu IBM MQ.

Lokální (ApiExitLocal)

Jedna sada definic na správce front. Po spuštění správce front přepíše všechny nadefinované uživatelské procedury API běžné uživatelské procedury, pokud mají shodné atributy **Název** a pokud bylo přepsání specifikováno. Pokud je přepsána běžná uživatelská procedura rozhraní API, nebude uloženo žádné z polí běžné definice, a to ani v případě, že byla přiřazena hodnota volitelnému atributu

Data. Lokální uživatelské procedury rozhraní API lze konfigurovat v dialogovém okně vlastností správce front.

Když konfiguruje uživatelské procedury rozhraní API v dialogových oknech vlastností IBM MQ a správce front, hodnoty atributů se přidají do **ApiExitCommon**, **ApiExitTemplatea** do sekci **ApiExitLocal** v konfiguračních souborech nebo v registru Windows.

Tabulka 4. Atributy uživatelské procedury rozhraní API		
Atribut	Význam	Klíč výrazu
Název	Určuje popisný název uživatelské procedury rozhraní API, který je předán uživatelské proceduře rozhraní API v poli ExitInfoName struktury MQAXP. Tento název musí být jedinečný a může obsahovat maximálně 48 znaků platných pro názvy objektů produktu IBM MQ (například názvy front).	Název
Typ	Určuje typ uživatelské procedury: common, template, local, nebo override.	(Nejedná se o samostatný klíč sekce.)
Posloupnost	Tento atribut představuje číslo bez znaménka definující pořadí, ve kterém je tato uživatelská procedura rozhraní API volána ve vztahu k jiným uživatelským procedurám rozhraní API. Uživatelská procedura rozhraní API s nízkým pořadovým číslem je volána před uživatelskou procedurou rozhraní API s vyšším pořadovým číslem. Pořadí, v jakém jsou volány různé uživatelské procedury rozhraní API se stejným pořadovým číslem, není definováno. Mezery v číslování uživatelských procedur rozhraní API definovaných pro správce front nejsou na překážku.	Posloupnost
Modul	Určuje modul, který obsahuje kód uživatelské procedury rozhraní API. Pokud pole obsahuje název modulu včetně úplné cesty, je použit beze změny. Pokud toto pole obsahuje pouze název modulu, je modul vyhledán stejnou metodou jako uživatelské procedury kanálu, tj. pomocí hodnoty v poli Výchozí cesta uživatelské procedury na stránce Uživatelské procedury v dialogového okna vlastností správce front.	Modul
Funkce	Určuje název vstupního bodu funkce do modulu, který obsahuje kód uživatelské procedury rozhraní API. Tímto vstupním bodem je funkce MQ_INIT_EXIT. Délka pole je omezena hodnotou MQ_EXIT_NAME_LENGTH.	Funkce
Data	Pokud je tento atribut zadán, jsou odebrány mezery na začátku a na konci, zbývající řetězec je zkrácen na 32 znaků a výsledek je předán uživatelské proceduře v poli ExitData struktury MQAXP. Není-li atribut určen, je uživatelské proceduře předáno v poli ExitData struktury MQAXP 32 mezer.	Data

Procedura

- [VOLBA 1] Konfigurace uživatelské procedury rozhraní API v IBM MQ Explorer.
 - a) Otevřete příslušné dialogové okno vlastností:
 - b) Na stránce **Uživatelské procedury** klepněte na volbu **Přidat**. Otevře se dialogové okno **Přidat uživatelskou proceduru rozhraní API**.
 - c) Zadejte vyžadované informace do polí v dialogovém okně **Přidat uživatelskou proceduru rozhraní API**.
 - d) Klepnutím na tlačítko **OK** vytvoříte uživatelskou proceduru a zavřete dialogové okno **Přidat uživatelskou proceduru rozhraní API**.

V tabulce na stránce Uživatelské procedury se zobrazí vlastnosti nové uživatelské procedury rozhraní API.

- [VOLBA 2] Přepsání běžné uživatelské procedury rozhraní API lokální uživatelskou procedurou rozhraní API.

Pokud je ve správci front definována lokální uživatelská procedura rozhraní API se stejným názvem jako běžná uživatelská procedura, je běžná uživatelská procedura přepsána. Tj. není volána běžná uživatelská procedura; místo toho je volána procedura lokální. Aby se zabránilo nechtěnému přepsání, povede vás uživatelské rozhraní při konfiguraci přepisování tak, abyste provedli správné kroky. Nelze například přidat novou uživatelskou proceduru se stejným názvem, jako má již existující uživatelská procedura, a nelze změnit název uživatelské procedury na název již existující uživatelské procedury. Můžete však také chtít přidat do správce front lokální uživatelskou proceduru rozhraní API, aby nebyla použita běžná uživatelská procedura rozhraní API, ale lokální uživatelská procedura rozhraní API. V takovém případě je nutné přepsat běžnou uživatelskou proceduru rozhraní API lokální procedurou rozhraní API.

- a) Otevřete stránku **Uživatelské procedury** dialogového okna vlastností správce front.
- b) V tabulce **Lokální uživatelské procedury rozhraní API** klepněte na běžnou uživatelskou proceduru, kterou chcete přepsat.
- c) Klepněte na tlačítko **Přepsat**.
Otevře se dialogové okno **Upravit uživatelskou proceduru rozhraní API** s názvem běžné uživatelské procedury rozhraní API.
- d) V dialogovém okně **Upravit uživatelskou proceduru rozhraní API** zadejte podrobnosti o lokální uživatelské proceduře rozhraní API a klepnutím na tlačítko **OK** uložte změny.

Lokální uživatelská procedura nyní přepíše běžnou uživatelskou proceduru se stejným názvem.

[“Konfigurace správců front a objektů” na stránce 40](#)

Řadu vlastností správců fronty a jejich objektů můžete nakonfigurovat z produktu IBM MQ Explorer pomocí dialogových oken vlastností.

[“Vlastnosti správce front” na stránce 332](#)

Můžete nastavit vlastnosti pro lokální a vzdálené správce front.

[“Vlastnosti produktu IBM MQ” na stránce 326](#)

Vlastnosti produktu IBM MQ se používají pro celou instalaci produktu IBM MQ.

Autorizace uživatelů pro konfiguraci produktu IBM MQ v systémech Windows a Linux (platformy x86 a x86-64)

V produktu IBM MQ je pro zabezpečení aplikací IBM MQ a při administraci produktu IBM MQ používána běžná autorizace uživatelů a skupin.

Konfigurace produktu IBM MQ

Informace o této úloze

Instalace produktu IBM MQ automaticky vytvoří lokální skupinu mqm. Úlohy, jako je vytváření, odstraňování a pozměnění správců front, nastavení autorizací pro objekty správce front a spouštění modelů listener, mohou provádět pouze uživatelé, kteří patří do skupiny mqm. Další informace týkající se příkazů, jež se používají k provádění těchto úloh, viz [Administrace pomocí řídicích příkazů](#).

V systému Windows mají oprávnění k provádění těchto úloh také jména uživatelů, která jsou členy skupiny Windows Administrators. Uživatelé, kteří jsou členy skupiny Windows Administrators, mají také oprávnění k pozměnění lokálních nastavení operačního systému Windows. Pro produkt IBM MQ v systému Windows mohou jména uživatelů obsahovat nejvýše 20 znaků. Pro produkt IBM MQ na ostatních platformách mohou jména uživatelů obsahovat maximálně 12 znaků.

Postup při udělení uživatelských oprávnění pro administraci správců front:

Postup

1. Přihlaste se do operačního systému s použitím jména uživatele, který má oprávnění administrátora v systému Windows, nebo oprávnění uživatele root v systému Linux.
2. Přidejte jméno uživatele do skupiny mqm.

Výsledky

V systému Windows se produkt IBM MQ Explorer dotazuje při spuštění na oprávnění uvedená v tokenu zabezpečení, který obsahuje jméno uživatele a údaje oprávnění a je uložen v mezipaměti systému Windows. Pokud jsou v údajích autorizace pro jméno uživatele provedeny změny, musí tento uživatel provést odhlášení a poté opětovně přihlášení, jinak tyto změny po restartování produktu IBM MQ Explorer nenabudou platnost.

Operace produktu IBM MQ

Informace o této úloze

K provádění operací, jako je například připojení ke správci front nebo otevření či vytvoření fronty, musí mít uživatel odpovídající oprávnění produktu IBM MQ. Úlohy, jako je vytváření, odstraňování a pozměnění správců front, mohou provádět pouze uživatelé, kteří patří do skupiny mqm nebo kterým bylo uděleno oprávnění **+chg** ve správci front. Uživatel, který má správná oprávnění, může spouštět aplikace, ale nemůže například vytvořit nebo odstranit správce front, pokud zároveň uživatel není členem skupiny mqm.

Pro aplikace IBM MQ, které vytváříte a implementujete ve vlastní síti, můžete vytvářet autorizace s různými úrovněmi možností. Uživatel může mít například oprávnění k připojení ke správci front a ke vkládání zpráv do fronty či načítání zpráv z fronty, avšak přitom nemusí mít oprávnění k úpravě atributů dané fronty. K provedení této akce použijte příkaz `setmqaut`. Další informace viz [setmqaut](#). Jména uživatelů, která používají vaši aplikaci, můžete přiřadit jako členy globální skupiny v síti a pak můžete tuto globální skupinu přiřadit jako člena skupiny mqm na každém počítači, kde musí být spuštěna daná aplikace.

Změny provedené v autorizacích IBM MQ příkazem `setmqaut` se projeví okamžitě. Oproti tomu změny autorizací pro jména uživatelů nabudou platnost až po ukončení činnosti a opětovném spuštění odpovídajícího správce front.

Spuštění služby systému Windows pro instalaci produktu IBM MQ

Informace o této úloze

Služba se spouští v době spuštění systému Windows před přihlášením uživatelů. Služba se používá ke spuštění správců front nakonfigurovaných s volbou automatického spuštění. Abyste zajistili, že se procesy správce front spouští se správným oprávněním, musí být nakonfigurována služba s příslušným jménem uživatele. Podrobnější informace o konfiguraci služby IBM MQ viz [Změna hesla uživatelského účtu služby IBM MQ v systému Windows](#).

Multi Aktualizace informací služby autorizace v systému Multiplatforms

V systému Multiplatforms, pokud chcete provést změnu týkající se entity, je třeba aktualizovat informace o dané entitě ve službě autorizace. Toto musíte provést pro všechny správce front, kterých se provedená změna entity týká.

Informace o této úloze

Uživatelé a skupiny (entity), které jsou zobrazeny ve službě autorizace, jsou definovány v operačním systému. Tyto entity tudíž nemůžete vytvářet a odstraňovat z služby autorizace jako takové. Pokud chcete provést změnu týkající se entity (uživatele nebo skupiny) a je spuštěn správce front, je třeba aktualizovat informace o dané entitě ve službě autorizace.

Služba autorizace při aktualizaci informací o entitě provede opětné sestavení svého seznamu přístupových práv (ACL) s použitím nových informací o entitě.

Při aktualizaci informací entity v autorizační službě správce front pomocí produktu IBM MQ Explorer postupujte níže uvedeným způsobem.

Postup

1. V pohledu Navigátor klepněte pravým tlačítkem myši na správce front, pro nějž chcete aktualizovat informace o entitě. Poté klepněte na volbu **Zabezpečení > Aktualizovat službu autorizace**.
2. Na výzvu odpovězte klepnutím na tlačítko **Ano**.

Výsledky

Informace o entitě pro správce front a všechny jeho objekty budou ve službě autorizace aktualizovány.

Zkontrolujte, zda byly aktualizovány informace o entitě pro všechny správce front, kterých se provedená změna entity týká.

Související pojmy

[“Uživatelé a skupiny \(entity\) v rámci služby autorizace” na stránce 163](#)

V rámci služby autorizace jsou uživatelům (kteří se v případě, že je uvedeno plné jméno uživatele včetně názvu domény, rovněž nazývají činitelé) nebo skupinám uživatelů udělována oprávnění pro přístup k objektům produktu IBM MQ. Uživatelé a skupiny se v rámci služby autorizace nazývají souhrnným názvem entity. Entitě lze udělit sadu oprávnění vytvořením záznamu oprávnění.

Související úlohy

[“Aktualizace zabezpečení TLS” na stránce 182](#)

Můžete provést změny v úložišti klíčů bez restartování kanálu. Kopie úložiště klíčů, které je uloženo v paměti v době, kdy je kanál spuštěn, však nebude ovlivněna. Aktualizujete-li kopii úložiště klíčů, jež je uložena v mezipaměti, provede se aktualizace kanálů TLS, které jsou momentálně spuštěny ve správci front, s použitím nových informací.

[“Aktualizace tříd ESM \(pouze systém z/OS\)” na stránce 183](#)

Produkt IBM MQ for z/OS sám žádnou kontrolu oprávnění neprovádí. Místo toho směřuje žádosti o kontrolu oprávnění na externího správce zabezpečení (ESM).

[“Aktualizace konfigurace ověření připojení” na stránce 181](#)

Pokud se konfigurace pro ověření připojení změní, musíte aktualizovat pohled správce front této konfigurace.

Aktualizace konfigurace ověření připojení

Pokud se konfigurace pro ověření připojení změní, musíte aktualizovat pohled správce front této konfigurace.

Informace o této úloze

Když dojde ke změně konfigurace povolující či zakazující ověření připojení nebo údajů o úložišti uživatelů, které má pro ověření připojení použít, je třeba obnovit pohled správce front pro tuto konfiguraci.

Postup

1. V pohledu Navigátor klepněte pravým tlačítkem myši na správce front, pro nějž chcete aktualizovat konfiguraci ověření připojení, a poté klepněte na volbu **Zabezpečení > Aktualizovat ověření připojení**.
2. Na výzvu odpovězte klepnutím na tlačítko **Ano**.

Výsledky

Správce front konfiguraci pro ověření připojení převezme a s její pomocí určí, zda se pro všechna další připojení k tomuto správci front má používat ověření připojení.

Související úlohy

[“Aktualizace informací služby autorizace v systému Multiplatforms” na stránce 180](#)

V systému Multiplatforms, pokud chcete provést změnu týkající se entity, je třeba aktualizovat informace o dané entitě ve službě autorizace. Toto musíte provést pro všechny správce front, kterých se provedená změna entity týká.

[“Aktualizace tříd ESM \(pouze systém z/OS\)” na stránce 183](#)

Produkt IBM MQ for z/OS sám žádnou kontrolu oprávnění neprovádí. Místo toho směřuje žádosti o kontrolu oprávnění na externího správce zabezpečení (ESM).

[“Aktualizace zabezpečení TLS” na stránce 182](#)

Můžete provést změny v úložišti klíčů bez restartování kanálu. Kopie úložiště klíčů, které je uloženo v paměti v době, kdy je kanál spuštěn, však nebude ovlivněna. Aktualizujete-li kopii úložiště klíčů, jež je uložena v mezipaměti, provede se aktualizace kanálů TLS, které jsou momentálně spuštěny ve správci front, s použitím nových informací.

Aktualizace zabezpečení TLS

Můžete provést změny v úložišti klíčů bez restartování kanálu. Kopie úložiště klíčů, které je uloženo v paměti v době, kdy je kanál spuštěn, však nebude ovlivněna. Aktualizujete-li kopii úložiště klíčů, jež je uložena v mezipaměti, provede se aktualizace kanálů TLS, které jsou momentálně spuštěny ve správci front, s použitím nových informací.

Informace o této úloze

Je-li kanál zabezpečen pomocí protokolu TLS, jsou digitální certifikáty a soukromé klíče, které jsou k nim přidruženy, uloženy v úložišti klíčů. Dokud je kanál spuštěn, je kopie úložiště klíčů uchovávána v paměti. Provedete-li změnu v úložišti klíčů, změny se během spuštění kanálu nestanou aktivními v kopii úložiště klíčů v paměti.

Při aktualizaci kopie úložiště klíčů uložené v mezipaměti pomocí příkazu REFRESH SECURITY TYPE (SSL) MQSC jsou všechny spuštěné kanály TLS zastaveny a restartovány:

- Kanály poté znovu spustí proces navázání komunikace protokolu SSL s aktualizovaným obsahem úložiště klíčů.
- Všechny ostatní typy kanálů, které používají protokol TLS, jsou zastaveny. Pokud jsou pro partnera na druhé straně zastaveného kanálu definovány hodnoty opakování pokusů, kanál znovu spustí proces navázání komunikace protokolu SSL. K novému navázání komunikace protokolu SSL bude použito aktualizovaný obsah úložiště klíčů, umístění serveru LDAP, který má být použit pro seznamy odvolaných certifikátů, a umístění úložiště klíčů. V případě kanálu připojení serveru je připojení aplikace klienta ke správci front ukončeno a je třeba znovu je navázat.

Při aktualizaci kopie v mezipaměti uložené kopie úložiště klíčů postupujte níže uvedeným způsobem.

Postup

1. V pohledu Navigátor klepněte pravým tlačítkem myši na správce front, pro nějž chcete aktualizovat kopii úložiště klíčů uloženou v mezipaměti. Poté klepněte na volbu **Zabezpečení > Aktualizovat zabezpečení SSL**.
2. Na výzvu odpovězte klepnutím na tlačítko **Ano**.

Výsledky

Kanály TLS, které jsou aktuálně spuštěny ve správci front, jsou aktualizovány s použitím nových informací. Konfigurace FIPS správce front (SSLFipsRequired) je také aktualizována tímto příkazem v AIX, Linux, and Windows.

Související úlohy

[“Zabezpečení kanálů pomocí protokolu TLS” na stránce 139](#)

Protokol TLS (Transport Layer Security) umožňuje správcům front zabezpečenou komunikaci s dalšími správci front a klienty.

[“Aktualizace informací služby autorizace v systému Multiplatforms” na stránce 180](#)

V systému Multiplatforms, pokud chcete provést změnu týkající se entity, je třeba aktualizovat informace o dané entitě ve službě autorizace. Toto musíte provést pro všechny správce front, kterých se provedená změna entity týká.

[“Aktualizace tříd ESM \(pouze systém z/OS\)” na stránce 183](#)

Produkt IBM MQ for z/OS sám žádnou kontrolu oprávnění neprovádí. Místo toho směřuje žádosti o kontrolu oprávnění na externího správce zabezpečení (ESM).

[“Aktualizace konfigurace ověření připojení” na stránce 181](#)

Pokud se konfigurace pro ověření připojení změní, musíte aktualizovat pohled správce front této konfigurace.

Aktualizace tříd ESM (pouze systém z/OS)

Produkt IBM MQ for z/OS sám žádnou kontrolu oprávnění neprovádí. Místo toho směřuje žádosti o kontrolu oprávnění na externího správce zabezpečení (ESM).

Informace o této úloze

Dokumentace produktu IBM MQ předpokládá, že jako externího správce zabezpečení používáte z/OS Security Server Resource Access Control Facility (RACF).

Aby produkt IBM MQ nemusel kontaktovat RACF kvůli každé kontrole oprávnění, uchovává IBM MQ informace o uživateli a jeho oprávněních v mezipaměti. Když přidáte, odstraníte nebo změníte profil prostředku RACF, který je uložen v jedné z těchto tříd:

- MQADMIN
- MQNLIST
- MQPROC
- MQQUEUE
- MXADMIN
- MXNLIST
- MXPROC
- MXQUEUE
- MXTOPIC

donutí to IBM MQ aktualizovat třídy externího správce zabezpečení, takže se zbaví informací v mezipaměti a začne mezipaměť sestavovat znovu z produktu RACF.

Další informace o příkazech MQSC viz [Administrace pomocí příkazů MQSC](#).

Chcete-li aktualizovat třídy systému z/OS:

Postup

1. V pohledu Navigátor klepněte pravým tlačítkem myši na správce front, pro kterého chcete třídy aktualizovat. Chcete-li aktualizovat všechny třídy, klepněte poté na volbu **Zabezpečení > Aktualizovat třídy ESM > ALL**. Chcete-li aktualizovat pouze některý typ tříd, místo na volbu **ALL** klepněte na typ třídy, která má být aktualizována.
2. Na výzvu odpovězte klepnutím na tlačítko **Ano**.

Výsledky

Vybrané třídy jsou aktualizovány: Profily jsou odstraněny z tabulky položek v úložném prostoru a při příštím použití bude třeba načíst je přímo z produktu RACF.

Související úlohy

“Aktualizace informací služby autorizace v systému Multiplatforms” na stránce 180

V systému Multiplatforms, pokud chcete provést změnu týkající se entity, je třeba aktualizovat informace o dané entitě ve službě autorizace. Toto musíte provést pro všechny správce front, kterých se provedená změna entity týká.

“Aktualizace zabezpečení TLS” na stránce 182

Můžete provést změny v úložišti klíčů bez restartování kanálu. Kopie úložiště klíčů, které je uloženo v paměti v době, kdy je kanál spuštěn, však nebude ovlivněna. Aktualizujete-li kopii úložiště klíčů, jež je uložena v mezipaměti, provede se aktualizace kanálů TLS, které jsou momentálně spuštěny ve správci front, s použitím nových informací.

“Aktualizace konfigurace ověření připojení” na stránce 181

Pokud se konfigurace pro ověření připojení změní, musíte aktualizovat pohled správce front této konfigurace.

Zobrazení stavu objektů

V produktu IBM MQ Explorer lze zobrazit aktuální stav pro libovolný objekt, který se může nacházet v různých stavech. Pro kanály produktu IBM MQ lze zobrazit i uložený stav.

Informace o této úloze

Provedte některou z následujících úloh:

1. Zobrazení stavu objektu
2. Zobrazení stavu všech objektů specifického typu pro vybraného správce front
3. Zobrazení stavu více instancí téhož přijímacího kanálu

Procedura

- [VOLBA 1] Zobrazení stavu objektu
 - a) V pohledu **Obsah** klepněte pravým tlačítkem myši na objekt a poté klepněte na volbu **Stav...**
 - b) Zobrazujete-li stav definice kanálu, klepnutím na volbu **Stav kanálu** zobrazíte aktuální stav kanálu nebo na volbu **Uložený stav**, chcete-li zobrazit uložený stav daného kanálu.
 - c) Otevře se dialogové okno **Stav** pro daný objekt a zobrazí se informace o stavu, které jste požadovali.
- [VOLBA 2] Zobrazení stavu všech objektů specifického typu pro vybraného správce front
 - a) V pohledu **Průzkumník** klepněte pravým tlačítkem myši na složku objektů (například Fronty) vybraného správce front a poté klepněte na volbu **Stav**.
V samostatném okně se zobrazí nový pohled **Obsah**.
 - b) V novém okně se zobrazí nový pohled **Obsah**, ve kterém se zobrazí stav všech objektů ve složce objektů.
- [VOLBA 3] Zobrazení stavu více instancí téhož přijímacího kanálu

Různé aplikace mohou současně používat různé instance téhož přijímacího kanálu. Je možné, že tyto různé instance jsou v různých stavech.

Existují dva způsoby zobrazení stavu několika instancí kanálu v produktu IBM MQ Explorer:

- a) V pohledu **Obsah** klepněte pravým tlačítkem myši na kanál a poté klepněte na volbu **Stav...**
Můžete zobrazit aktuální stav kanálu (klepnutím na volbu **Stav kanálu**) nebo uložený stav kanálu (klepnutím na volbu **Uložený stav**).

Všechny stavy jednotlivých instancí jsou shrnuty do jediného stavu zobrazeného v pohledu **Obsah**.

b) V pohledu **Navigátor** klepněte pravým tlačítkem myši na složku kanálů vybraného správce front a poté klepněte na volbu **Stav**. Můžete zobrazit aktuální stav kanálu (klepnutím na volbu **Stav kanálu**) nebo uložený stav kanálu (klepnutím na volbu **Uložený stav**).

V samostatném okně se otevře nový pohled **Obsah**. V novém okně pohledu **Obsah** se zobrazí stav všech objektů ve složce. V pohledu **Obsah** V pohledu **Obsah** jsou zobrazeny všechny instance kanálu a jejich jednotlivé stavy.

Zobrazený úhrnný stav závisí na počtu instancí a na jejich jednotlivých stavech následujícím způsobem:

- Neexistují žádné instance kanálu: Stav je zobrazen jako **Neaktivní**.
- Existuje právě jedna instance kanálu: Zobrazen je skutečný stav daného kanálu.
- Existuje více než jedna instance, všechny v témže stavu: Je zobrazen skutečný stav kanálů.
- Existuje více než jedna instance s různými stavy: Je zobrazen stav **Smíšený**.

Související úlohy

[“Konfigurace správců front a objektů” na stránce 40](#)

Řadu vlastností správců fronty a jejich objektů můžete nakonfigurovat z produktu IBM MQ Explorer pomocí dialogových oken vlastností.

Související odkazy

[“Atributy stavu” na stránce 536](#)

Produkt IBM MQ Explorer umožňuje zobrazení aktuálního stavu objektů IBM MQ. Můžete například zjistit, zda je kanál spuštěn, nebo čas, kdy byla do konkrétní fronty vložena poslední zpráva. Lze také zobrazit uložený stav kanálu.

Zobrazení a zavření připojení k aplikacím

Dialogové okno **Připojení aplikace** můžete použít k identifikaci aplikací, které jsou momentálně připojeny ke specifickému správci front, a identifikaci objektů správce front, ke kterým aplikace přistupuje. V tomto dialogovém okně můžete rovněž zavřít připojení.

Informace o této úloze

Před odstraněním objektu IBM MQ a změnou jeho atributů ověřte, zda jsou ke správci front momentálně připojeny nějaké aplikace nebo nějaké aplikace přistupují k jeho objektům. Aplikace, které jsou právě připojeny ke specifickým správcům front, a objekty správců front, k nimž jednotlivé aplikace přistupují, jsou uvedeny v dialogovém okně **Připojení aplikace**.

Připojení lze zavřít prostřednictvím dialogového okna **Připojení aplikace**. Mějte na paměti, že pokud ukončíte připojení mezi aplikací a správcem front, aplikace již nebude mít nadále přístup k objektům správce front. V důsledku toho se může stát, že aplikace nebude pracovat správně.

Postup při zobrazení seznamu aplikací připojených ke správci front:

Postup

1. V pohledu **Navigátor** klepněte pravým tlačítkem myši na správce front a pak klepněte na volbu **Připojení aplikací**. Otevře se dialogové okno **Připojení aplikací**.
2. V dialogovém okně **Připojení aplikace** jsou v první tabulce uvedeny aplikace aktuálně připojené ke správci front.
3. Klepněte na aplikaci, jejíž údaje chcete zobrazit. Ve druhé tabulce je uveden seznam objektů ve správci front, k nimž aplikace přistupuje.
4. Volitelné: Zavřete připojení:
 - a) Klepněte na název aplikace a poté na volbu **Zavřít připojení**.
 - b) Po zobrazení výzvy potvrďte klepnutím na volbu **Ano** ukončení připojení. Připojení mezi aplikací a správcem front je ukončeno.

Výsledky

Pokud jste zavřeli připojení, aplikace, která je využívala, nebude nadále moci přistupovat k objektům správce front.

Vytvoření a konfigurace spravovaných objektů platformy JMS

Produkt IBM MQ Explorer můžete použít ke konfiguraci spravovaných objektů JMS, jež umožňují komunikaci mezi aplikacemi Java a produktem IBM MQ.

Informace o této úloze

Java Message Service (JMS) je rozhraní API Java, jež umožňuje aplikacím, které jsou napsány v jazyce Java podle specifikace JMS komunikaci s libovolným produktem systému zpráv, který implementuje rozhraní API JMS. Rozhraní JMS API je otevřený standard s mnoha implementacemi. Umožňuje vám vybrat si, kterého poskytovatele systému zpráv (poskytovatele platformy JMS) budete používat.

Produkt IBM MQ je poskytovatelem platformy JMS. Poskytuje systém zpráv, který implementuje rozhraní JMS API. Grafické uživatelské rozhraní produktu IBM MQ, produkt IBM MQ Explorer, můžete použít ke konfigurování spravovaných objektů platformy JMS, které umožňují komunikaci mezi aplikací v jazyku Java (klient JMS) a produktem IBM MQ (poskytovatel platformy JMS).

V produktu IBM MQ classes for JMS existují dva typy spravovaných objektů JMS:

- [Továrny připojení](#), které klient JMS používá k vytvoření připojení k poskytovateli platformy JMS.
- [Místa určení](#), která klient JMS používá k reprezentaci cíle a zdroje zpráv.

Spravované objekty jsou uloženy ve službě pro správu pojmenování a adresářů, ke které produkt IBM MQ Explorer přistupuje pomocí rozhraní API Java Naming Directory Interface (JNDI). Spravované objekty jsou uloženy v umístěních služby pro správu pojmenování a adresářů známých pod názvem obory názvů JNDI. Jako službu pro správu pojmenování a adresářů lze použít řadu poskytovatelů služby JNDI včetně protokolu LDAP (Lightweight Directory Access Protocol) a lokálních nebo vzdálených souborových systémů.

Klient JMS používá spravované objekty platformy JMS pro připojení k poskytovateli platformy JMS, a je tedy možné konfigurováním spravovaných objektů definovat, jak bude klient JMS přijímat a odesílat nebo publikovat a odebírat zprávy. Klient JMS s poskytovatelem platformy JMS nekomunikuje přímo a není pro něj podstatné, který poskytovatel platformy JMS je použit. Můžete tedy změnit poskytovatele platformy JMS, aniž byste aktualizovali klienta JMS.

Chcete-li nakonfigurovat produkt IBM MQ classes for JMS tak, aby se klient JMS mohl připojovat ke spravovaným objektům v oboru názvů JNDI a přistupovat k nim, musíte v produktu IBM MQ Explorer provést následující kroky:

Postup

1. Připojte se k oboru názvů JNDI. Další informace naleznete v tématu [Přidání počátečního kontextu](#).
2. Vytvořte a konfiguruje spravované objekty uložené v oboru názvů JNDI. Další informace naleznete v tématech [Vytvoření továrny připojení](#) a [Vytvoření místa určení](#).

Výsledky

Další informace o programování aplikací JMS a konfiguraci IBM MQ classes for JMS viz [Použití produktu IBM MQ Classes for JMS](#).

Související pojmy

[“Továrny připojení JMS” na stránce 188](#)

Továrna připojení je objekt, který klient JMS (program jazyka JMS používající rozhraní JMS API) používá k vytvoření připojení k poskytovateli JNDI (poskytovatel systému zpráv, jako například produkt IBM MQ).

[“Cíle platformy JMS \(fronty a témata\)” na stránce 190](#)

Cíl platformy JMS je objekt (fronta JMS nebo téma JMS), který reprezentuje cíl zpráv, které klient vytváří, a zdroj zpráv, které klient spotřebovává. V dvoubodovém systému zpráv reprezentují místa určení fronty. V systému zpráv publikování/odběru reprezentují místa určení témata.

Kontexty platformy JMS

Kontext je sada vazeb, která přidružuje názvy k objektům uloženým ve službě pro správu pojmenování a adresářů.

Klienti JMS (aplikace v jazyce Java používající rozhraní JMS API) používají kontexty k vyhledávání objektů platformy JMS ve službě pro správu pojmenování a adresářů. Každý kontext má přidruženou konvenci pojmenování.

Další informace o aspektech pojmenování LDAP naleznete v tématu [Konfigurace nástroje pro administraci JMS](#).

Počáteční kontexty

Pro každé umístění ve službě pro správu pojmenování a adresářů musíte zadat počáteční kontext jako výchozí bod, ze kterého bude klient JMS získávat názvy objektů v umístění služby pro správu pojmenování a adresářů. Klienti JMS k objektům ve službě pro správu pojmenování a adresářů přistupují pomocí rozhraní Java Naming Directory Interface (JNDI). Umístění ve službě pro správu pojmenování a adresářů definované kontextem je uváděno též pod názvem obor názvů JNDI.

Při zadání počátečního kontextu v programu IBM MQ Explorer se zobrazí úplný obsah oboru názvů JNDI, ale pomocí programu IBM MQ Explorer lze upravovat pouze objekty platformy JMS produktu IBM MQ classes for JMS, které jsou zde uloženy. Veškeré počáteční kontexty zadané v produktu IBM MQ Explorer se zobrazí v pohledu **Navigátor** ve složce **Spravované objekty platformy JMS**, jak ukazuje následující obrázek.

Na obrázku je File System Initial Context počátečním kontextem umístění v lokálním systému souborů: C:/JMSAdmin/JMSAdmin1 a LDAP Initial Context je počáteční kontext pro umístění na serveru LDAP na počítači s názvem hiss s rozlišujícím názvem cn=JMSData, dc=ibm, dc=uk.

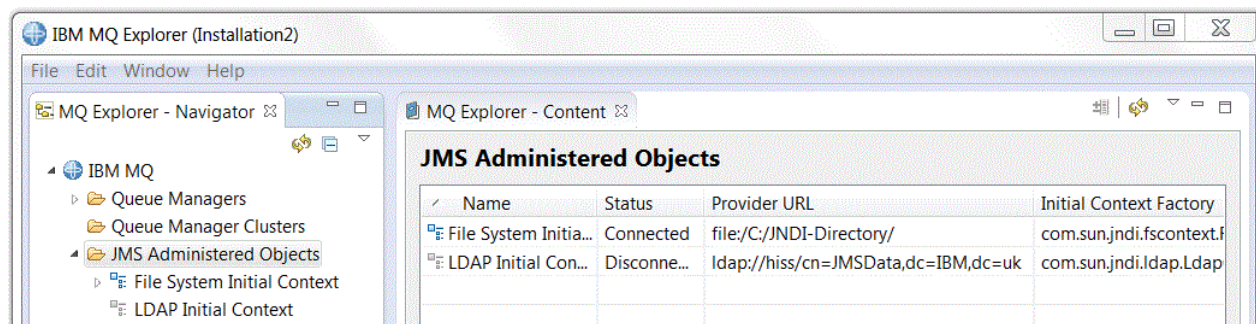

Po přidání počátečního kontextu do průzkumníka produktu IBM MQ Explorer můžete v oboru názvů JNDI vytvořit objekty továrny připojení, cílové objekty a dílčí kontexty.

Dílčí kontexty

Dílčí kontext je podskupina oboru názvů JNDI a může obsahovat továrny připojení, místa určení a další dílčí kontexty. Dílčí kontext není sám o sobě objektem. Je pouze rozšířením konvence pojmenování objektů v dílčím kontextu. V jednom kontextu je možné vytvořit více dílčích kontextů.

Na následujícím obrázku je podkontext s názvem A Subcontext svázan s počátečním kontextem s názvem File System Initial Context. V souborovém systému, kde je kontext i dílčí kontext uložen, je dílčí kontext podadresářem počátečního kontextu. Jiné implementace JNDI, jako například implementace LDAP, mohou dílčí kontexty ukládat jiným způsobem.

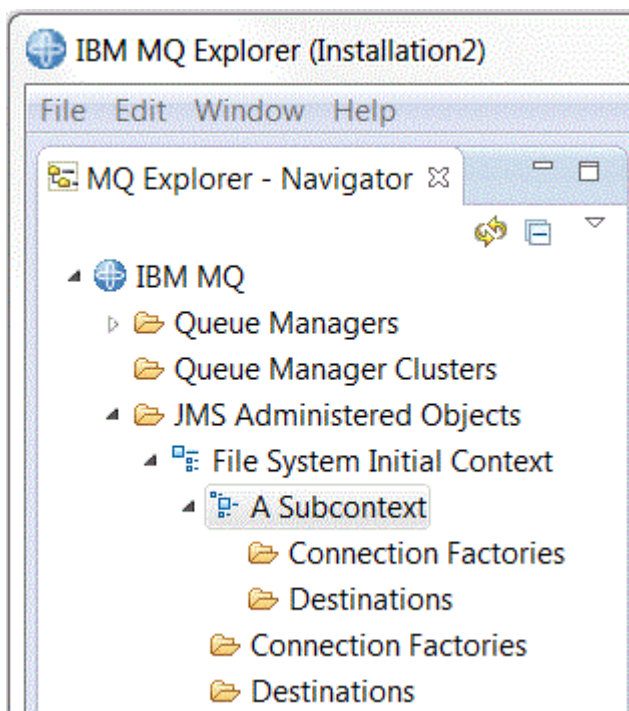

V dílčím kontextu můžete vytvářet objekty továrny připojení, cílové objekty a jiné dílčí kontexty.

Související pojmy

“Továrny připojení JMS” na stránce 188

Továrna připojení je objekt, který klient JMS (program jazyka JMS používající rozhraní JMS API) používá k vytvoření připojení k poskytovateli JNDI (poskytovatel systému zpráv, jako například produkt IBM MQ).

“Cíle platformy JMS (fronty a témata)” na stránce 190

Cíl platformy JMS je objekt (fronta JMS nebo téma JMS), který reprezentuje cíl zpráv, které klient vytváří, a zdroj zpráv, které klient spotřebovává. V dvoubodovém systému zpráv reprezentují místa určení fronty. V systému zpráv publikování/odběru reprezentují místa určení témata.

Související úlohy

“Přidání počátečního kontextu” na stránce 191

Chcete-li vytvořit a konfigurovat objekty platformy JMS v produktu IBM MQ Explorer, musíte přidáním počátečního kontextu definovat kořenový adresář oboru názvů JNDI, ve kterém jsou objekty platformy JMS uloženy pomocí služby pro správu pojmenování a adresářů.

“Připojení a odpojení počátečního kontextu” na stránce 193

Produkt IBM MQ Explorer můžete připojit k počátečnímu kontextu, který se zobrazuje ve složce Správané objekty platformy JMS, a odpojit od tohoto kontextu. Rovněž můžete nakonfigurovat jednotlivé počáteční kontexty tak, aby se k nim produkt IBM MQ Explorer automaticky znovu připojil po příštím ukončení a restartu produktu IBM MQ Explorer.

“Vytvoření dílčího kontextu” na stránce 201

Dílčí kontext je podskupina oboru názvů JNDI a může obsahovat továrny připojení, místa určení a další dílčí kontexty. Dílčí kontexty můžete vytvářet v počátečním kontextu nebo v jiných dílčích kontextech.

Související informace

<https://docs.oracle.com/javase/jndi/tutorial/TOC.html>

Továrny připojení JMS

Továrna připojení je objekt, který klient JMS (program jazyka JMS používající rozhraní JMS API) používá k vytvoření připojení k poskytovateli JNDI (poskytovatel systému zpráv, jako například produkt IBM MQ).

Produkt IBM MQ Explorer lze použít k vytváření továren připojení a k určení parametrů připojení, které bude továrna připojení k vytváření připojení používat.

Továrny připojení, jako například místa určení, jsou spravovanými objekty uloženými v oboru názvů JNDI, který je definovaným umístěním v rámci služby názvů a adresářů. Počáteční kontext definuje kořen oboru názvů JNDI. V produktu IBM MQ Explorer jsou všechny továrny připojení uloženy v adresářích továren připojení v příslušném kontextu a dílčích kontextech, jak ukazuje následující obrázek.

Na obrázku je továrna na připojení s názvem Connection Factory 1 uložena ve složce Továrny na připojení počátečního kontextu s názvem File System Initial Context.

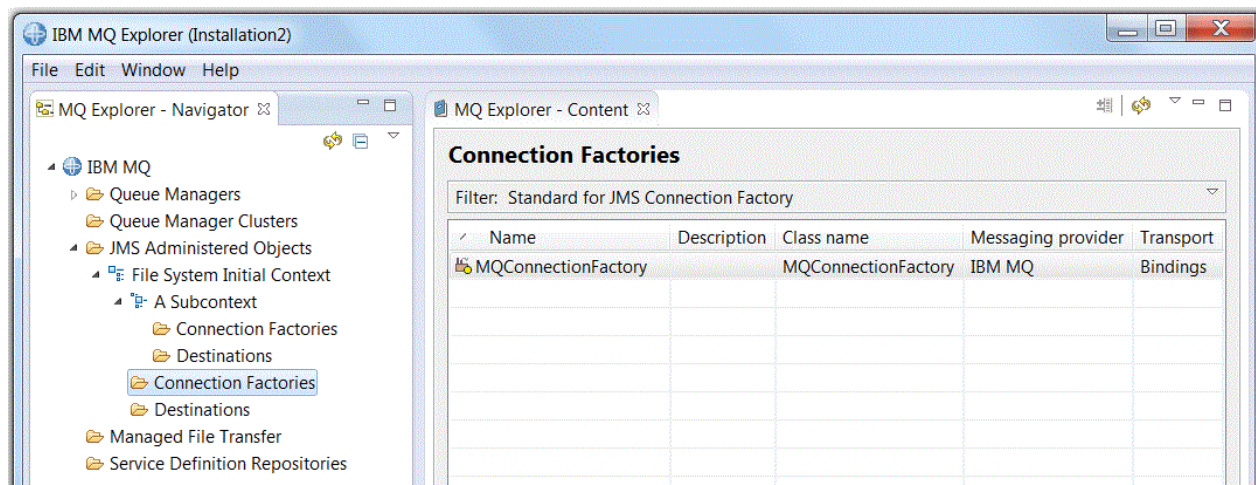

Při definování továrny připojení vyberte poskytovatele systému zpráv, který bude sloužit jako poskytovatel platformy JMS (např. IBM MQ nebo v reálném čase). Továrna připojení bude moci vytvářet připojení pouze k tomuto poskytovateli systému zpráv. Aby mohl klient JMS vytvářet připojení k jiným poskytovatelům systému zpráv, musíte vytvořit novou továrnu připojení a zadat poskytovatele systému zpráv. Přenos v reálném čase není dostupný v produktu IBM MQ 8.0. Pokud používáte produkt IBM MQ 8.0, můžete definovat přenos v reálném čase, ale nezdaří se, když se pokusíte vytvořit připojení.

Továrny připojení nezávislé na doméně

Existují dvě domény systému zpráv: doména dvoubodového systému zpráv a doména systému zpráv publikování/odběru. Továrnu připojení můžete vytvořit k vytváření připojení přímo pro dvoubodový systém zpráv (pomocí rozhraní `QueueConnectionFactory`) nebo přímo pro systém zpráv publikování/odběru (pomocí rozhraní `TopicConnectionFactory`). Od platformy JNDI můžete též vytvářet továrny připojení, které jsou nezávislé na doméně a které lze použít pro dvoubodový systém zpráv i systém zpráv publikování/odběru (pomocí rozhraní `ConnectionFactory`). Další informace naleznete v tématu [Vytvoření továrny připojení](#).

Pokud je aplikace platformy JMS určena pouze k využívání jedné z domén, můžete při vytváření továrny připojení vybrat specifickou doménu systému zpráv a tato doména bude vytvořena.

Chcete-li však v rámci stejné transakce používat dvoubodový systém i systém publikování/odběru, můžete vytvořit továrnu připojení nezávislou na doméně. Například může být žádoucí, aby aplikace platformy JMS odebírala dané téma (systém zpráv publikování/odběru), ale aby při přijetí konkrétní zprávy odeslala jinou zprávu do fronty (dvoubodový systém zpráv). Používáte-li továrny připojení specifické pro konkrétní domény, může být obtížné spolehlivě pracovat s dvoubodovým systémem a systémem publikování/odběru ve stejné transakci. Je třeba vytvořit samostatnou továrnu připojení pro každou doménu systému zpráv tak, aby byla práce s dvoubodovým systémem v transakci řízena relací `QueueSession` a práce se systémem publikování/odběru řízena relací `TopicSession`. Je obtížné zajistit, aby byly akce odeslání a přijetí buď obě provedeny, nebo obě vráceny zpět.

Místo vytváření jedné továrny připojení specifické pro dvoubodový systém a jedné továrny připojení specifické pro systém publikování/odběru můžete vytvořit jedinou továrnu připojení nezávislou na doméně. Tímto způsobem továrny připojení vytváří jedno připojení, které vytváří jednu relaci. Tato relace vytvoří objekt `MessageConsumer` přijímající z tématu a objekt `MessageProducer` odesílající do fronty. Přijme-li aplikace platformy JMS publikovanou zprávu, může být následující zpráva odeslána do fronty ve stejné transakci relace. Obě operace mohou být potvrzeny nebo odvolány jako jediná pracovní jednotka.

Další informace viz [Použití produktu IBM MQ Classes for JMS](#).

Související pojmy

“Cíle platformy JMS (fronty a témata)” na stránce 190

Cíl platformy JMS je objekt (fronta JMS nebo téma JMS), který reprezentuje cíl zpráv, které klient vytváří, a zdroj zpráv, které klient spotřebovává. V dvoubodovém systému zpráv reprezentují místa určení fronty. V systému zpráv publikování/odběru reprezentují místa určení témata.

Související úlohy

“Vytvoření továrny připojení” na stránce 195

Klient JMS (aplikace v jazyku Java používající rozhraní JMS API) používá továrny připojení k vytváření připojení k poskytovateli platformy JMS (poskytovatel systému zpráv, jako například produkt IBM MQ).

Cíle platformy JMS (fronty a témata)

Cíl platformy JMS je objekt (fronta JMS nebo téma JMS), který reprezentuje cíl zpráv, které klient vytváří, a zdroj zpráv, které klient spotřebovává. V dvoubodovém systému zpráv reprezentují místa určení fronty. V systému zpráv publikování/odběru reprezentují místa určení témata.

Klient JMS může používat buď jeden cílový objekt určení pro vkládání a získávání zpráv, nebo klient JMS může používat samostatné cílové objekty. Stejný cílový objekt lze použít pro poskytovatele systémů zpráv IBM MQ i poskytovatele pracující v reálném čase, takže na rozdíl od továren připojení není nutné vytvářet pro jednotlivé poskytovatele systémů zpráv různé cílové objekty. Přenos v reálném čase není dostupný v produktu IBM MQ 8.0. Pokud používáte produkt IBM MQ 8.0, můžete definovat přenos v reálném čase, ale nezdaří se, když se pokusíte vytvořit připojení.

Na obrázku je místo určení s názvem Destination 1 uloženo ve složce Místa určení počátečního kontextu s názvem File System Initial Context.

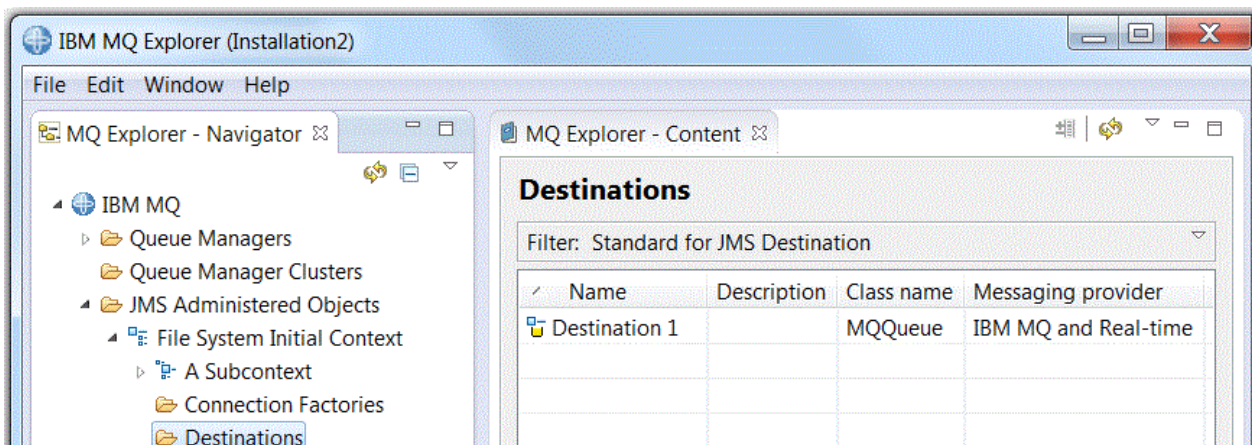

Při vytváření cílového objektu musíte zadat, zda je cílem fronta JMS (v doméně dvoubodového systému zpráv) nebo téma JMS (v doméně systému zpráv publikování/odběru). Po vytvoření cíle již doménu nelze změnit. Dále musíte konfigurovat místo určení s názvem fronty nebo tématu, které toto místo určení reprezentuje. Výhodou používání platformy JMS je možnost změny názvů front nebo témat, které klient JMS používá, změnou hodnoty vlastnosti v definici cíle bez nutnosti aktualizace vlastního klienta JMS.

Další informace viz témata [Použití tříd produktu IBM MQ pro platformu JMS](#) a [Zasílání zpráv o publikování/odběru](#).

Související pojmy

“Fronty produktu IBM MQ” na stránce 18

Fronta představuje kontejner pro ukládání zpráv. Obchodní aplikace připojené ke správci front, který je hostitelem fronty, mohou z fronty načítat zprávy nebo je do fronty vkládat.

Poskytovatelé systému zpráv platformy IBM MQ classes for JMS

Klient JMS (aplikace v jazyku Java používající rozhraní JMS API) používá továrnu připojení k vytvoření připojení k poskytovateli platformy JMS. Poskytovatel systému zpráv používaný poskytovatelem platformy JMS určuje, které typy transportu budou k dispozici pro dané připojení.

Používáte-li dvoubodový systém zpráv nebo zprostředkovatele publikování/odběru produktu IBM MQ pro systém zpráv publikování/odběru, musíte produkt IBM MQ používat jako poskytovatele systému zpráv. Klient JMS se tedy připojuje ke správci front a typ transportu používaný připojením závisí na tom, zda je klient JMS umístěn ve stejném počítači jako správce front:

- Je-li klient JMS umístěn v jiném počítači než správce front, musí klient JMS pro připojení ke správci front používat připojení klienta (protokol TCP/IP).
- Je-li klient JMS umístěn ve stejném počítači jako správce front, může se tento klient JMS ke správci front připojit přímo pomocí vazeb nebo pomocí připojení klienta (protokol TCP/IP).

Při vytváření továrny připojení musíte vybrat, který poskytovatel systému zpráv bude používán jako poskytovatel platformy JMS. Toto nastavení omezuje továrnu připojení na vytváření pouze vhodných připojení pro vybraného poskytovatele systému zpráv. Chcete-li změnit poskytovatele systému zpráv, musíte vytvořit novou továrnu připojení a zadat jiného poskytovatele systému zpráv. Další informace naleznete v tématu [Vytvoření továrny připojení](#).

Typ transportu můžete měnit bez omezení, ale nový transport musí vyhovovat vybranému poskytovateli systému zpráv. Chcete-li tak učinit, musíte změnit typ transportu, který je přidružen k továrně připojení, kterou klient JMS používá k vytváření připojení. Další informace naleznete v tématu [Změna typu transportu použitého pro připojení](#).

Související pojmy

[“Továrny připojení JMS” na stránce 188](#)

Továrna připojení je objekt, který klient JMS (program jazyka JMS používající rozhraní JMS API) používá k vytvoření připojení k poskytovateli JNDI (poskytovatel systému zpráv, jako například produkt IBM MQ).

Související úlohy

[“Vytvoření továrny připojení” na stránce 195](#)

Klient JMS (aplikace v jazyku Java používající rozhraní JMS API) používá továrny připojení k vytváření připojení k poskytovateli platformy JMS (poskytovatel systému zpráv, jako například produkt IBM MQ).

[“Změna typu transportu použitého pro připojení” na stránce 201](#)

Můžete změnit typ transportu, který klient JMS používá pro připojení k poskytovateli JMS. Rovněž může být zapotřebí změna vlastností a nastavení, jež jsou zapotřebí pro nový typ transportu.

Přidání počátečního kontextu

Chcete-li vytvořit a konfigurovat objekty platformy JMS v produktu IBM MQ Explorer, musíte přidáním počátečního kontextu definovat kořenový adresář oboru názvů JNDI, ve kterém jsou objekty platformy JMS uloženy pomocí služby pro správu pojmenování a adresářů.

Informace o této úloze

Pro každý obor názvů, ke kterému chcete přistupovat, musíte přidat počáteční kontext. Veškeré počáteční kontexty zadané v produktu IBM MQ Explorer se zobrazí v pohledu Navigátor ve složce Správané objekty platformy JMS.

Chcete-li přidat počáteční kontext do složky Správané objekty platformy JMS v programu IBM MQ Explorer, postupujte takto.

Postup

1. V pohledu Navigátor klepněte pravým tlačítkem myši na složku **Správané objekty platformy JMS** a pak klepněte na volbu **Přidat počáteční kontext**. Otevře se Průvodce přidáním počátečního kontextu.

2. Ve službě pro správu pojmenování a adresářů vyberte umístění oboru názvů JNDI:

- Je-li obor názvů JNDI umístěn na serveru LDAP, klepněte na volbu **Server LDAP**. Je třeba znát následující podrobnosti o připojení:
 - Název hostitele serveru LDAP.
 - Rozlišující název umístění oboru názvů JNDI.
- Je-li obor názvů JNDI umístěn v lokálním souborovém systému, klepněte na volbu **Souborový systém**. Je třeba znát následující podrobnosti o připojení:
 - Cesta k umístění oboru názvů JNDI v souborovém systému.
- Je-li obor názvů JNDI umístěn jinde, klepněte na volbu **Jiný**. Je třeba znát následující podrobnosti o připojení:
 - Název a umístění třídy počáteční továrny kontextu poskytovatele služby JNDI.
 - Adresa URL umístění oboru názvů JNDI.

3. Pokud se obor názvů JNDI nachází na serveru LDAP nebo je poskytován jiným poskytovatelem služeb JNDI, který vyžaduje ověřování, vyberte typ ověřování, který bude program IBM MQ Explorer používat pro připojení k oboru názvů JNDI:

- Chcete-li pro připojení k oboru názvů JNDI používat anonymní ověřování, klepněte na volbu **Není**. Rozhraní JNDI nebude poskytovateli služby předávat žádná pověření zabezpečení z produktu IBM MQ Explorer.
- Klepněte na volbu **Jednoduché ověření**, pokud produkt IBM MQ Explorer musí předat pověření zabezpečení poskytovateli služeb rozhraní JNDI.
- Klepněte na **Ověření CRAM-MD5**, pokud produkt IBM MQ Explorer musí předat pověření zabezpečení standardu CRAM-MD5 poskytovateli služeb rozhraní JNDI.

4. Volitelné: Upravte přezdívku, která bude sloužit k zobrazení počátečního kontextu v produktu IBM MQ Explorer. Ve výchozím nastavení je použito umístění oboru názvů JNDI, ale tuto volbu můžete změnit, aby byla lépe čitelná a rozpoznatelná.

5. Volitelné: Vyberte, zda se bude produkt IBM MQ Explorer automaticky připojovat k počátečnímu kontextu:

- Zaškrtnutím políčka **Připojit okamžitě po dokončení** se po zavření průvodce připojíte k počátečnímu kontextu.

Nezaškrtnete-li toto políčko, bude počáteční kontext přidán do složky Spravované objekty platformy JMS, ale produkt IBM MQ Explorer nebude moci přistupovat k objektům platformy JMS, dokud se nepřipojíte k počátečnímu kontextu.
- Chcete-li, aby se produkt IBM MQ Explorer automaticky znovu připojil k počátečnímu kontextu pokaždé, když zavřete a znovu otevřete IBM MQ Explorer, označte zaškrtačkové políčko **Automaticky znovu připojit ke kontextu při spuštění**.

6. Klepněte na tlačítko **Dokončit**.

Výsledky

Počáteční kontext je přidán do složky Spravované objekty platformy JMS v pohledu Navigátor. Je-li produkt IBM MQ Explorer připojen k počátečnímu kontextu, můžete v počátečním kontextu vytvářet objekty továrny připojení, cílové objekty a dílčí kontexty.

Související pojmy

[“Kontexty platformy JMS” na stránce 187](#)

Kontext je sada vazeb, která přidružuje názvy k objektům uloženým ve službě pro správu pojmenování a adresářů.

Související úlohy

[“Připojení a odpojení počátečního kontextu” na stránce 193](#)

Produkt IBM MQ Explorer můžete připojit k počátečnímu kontextu, který se zobrazuje ve složce Spravované objekty platformy JMS, a odpojit od tohoto kontextu. Rovněž můžete nakonfigurovat jednotlivé počáteční kontexty tak, aby se k nim produkt IBM MQ Explorer automaticky znovu připojil po příštím ukončení a restartu produktu IBM MQ Explorer.

“Odebrání počátečního kontextu” na stránce 194

Pokud již nechcete používat a spravovat objekty platformy JMS v konkrétním oboru názvů JNDI, můžete odebrat počáteční kontext, který definuje kořenový adresář oboru názvů JNDI, ze složky Spravované objekty platformy JMS v produktu IBM MQ Explorer.

“Vytvoření továrny připojení” na stránce 195

Klient JMS (aplikace v jazyku Java používající rozhraní JMS API) používá továrny připojení k vytváření připojení k poskytovateli platformy JMS (poskytovatel systému zpráv, jako například produkt IBM MQ).

“Vytvoření místa určení” na stránce 197

Klient JMS používá cílový objekt k zadání cíle zprávy, kterou klient JMS vytváří, a zdroje zprávy, kterou klient JMS přijímá. Cílové objekty mohou reprezentovat fronty (dvoubodový systém zpráv) nebo témata (systém zpráv publikování/odběru).

“Vytvoření dílčího kontextu” na stránce 201

Dílčí kontext je podskupina oboru názvů JNDI a může obsahovat továrny připojení, místa určení a další dílčí kontexty. Dílčí kontexty můžete vytvářet v počátečním kontextu nebo v jiných dílčích kontextech.

Připojení a odpojení počátečního kontextu

Produkt IBM MQ Explorer můžete připojit k počátečnímu kontextu, který se zobrazuje ve složce Spravované objekty platformy JMS, a odpojit od tohoto kontextu. Rovněž můžete nakonfigurovat jednotlivé počáteční kontexty tak, aby se k nim produkt IBM MQ Explorer automaticky znovu připojil po příštím ukončení a restartu produktu IBM MQ Explorer.

Informace o této úloze

Chcete-li spravovat objekty IBM MQ classes for JMS v produktu IBM MQ Explorer, musí být produkt IBM MQ Explorer připojen k počátečnímu kontextu definujícímu kořenový adresář oboru názvů JNDI, ve kterém jsou objekty platformy JMS uloženy. Je-li program IBM MQ Explorer od počátečního kontextu odpojen, bude kontext stále zobrazen ve složce Spravované objekty platformy JMS, ale nebude možné zobrazit nebo spravovat objekty v oboru názvů JNDI.

Proveďte jednu z následujících úloh:

1. Připojení nebo odpojení počátečního kontextu zobrazeného ve složce Spravované objekty platformy JMS.
2. Povolení nebo storno automatického opětovného připojení na výchozí kontext.

Procedura

- [VOLBA 1] Připojení nebo odpojení počátečního kontextu zobrazeného ve složce Spravované objekty platformy JMS.
 - a) Nachází-li se obor názvů JNDI v jiném počítači než produkt IBM MQ Explorer, zajistěte dostupnost služby pro správu pojmenování a adresářů.
 - b) V pohledu Navigátor klepněte pravým tlačítkem myši na počáteční kontext a pak klepněte na příslušnou volbu **Připojit** nebo **Odpojit**.
 - c) Pokud poskytovatel služby JNDI vyžaduje ověřování (například LDAP), zadejte po zobrazení výzvy podrobnosti ověřování.

Produkt IBM MQ Explorer se připojí k počátečnímu kontextu nebo se od něj odpojí. Barva ikony počátečního kontextu se změní, aby indikovala stav: šedá = odpojeno, modrá = připojeno.

Odpojí-li se od počátečního kontextu konfigurovaného tak, aby se k němu produkt IBM MQ Explorer automaticky znovu připojoval, dojde při příštím zavření a restartování produktu IBM MQ Explorer k opětovnému připojení počátečního kontextu.

Chcete-li počáteční kontext zcela odebrat z produktu IBM MQ Explorer, postupujte podle pokynů v tématu [Odebrání počátečního kontextu](#).

- [VOLBA 2] Povolení nebo storno automatického opětovného připojení na výchozí kontext.

Jednotlivé počáteční kontexty můžete nakonfigurovat tak, aby se k nim produkt IBM MQ Explorer automaticky znovu připojil po příštím ukončení a restartu produktu IBM MQ Explorer. Pokud počáteční kontext nenakonfigurujete pro automatické znovupřipojení, nebude kontext při zavření a restartování produktu IBM MQ Explorer znovu připojen.

Je-li počáteční kontext umístěn ve službě pro správu pojmenování a adresářů, která vyžaduje ověřování (například server LDAP), zobrazí se při spuštění produktu IBM MQ Explorer výzva k zadání podrobností ověřování pro každý počáteční kontext, který vyžaduje ověřování a který je nastaven pro automatické znovupřipojení.

- Při přidávání počátečního kontextu do složky Spravované objekty platformy JMS v produktu IBM MQ Explorer zaškrtněte políčko **Při spuštění se automaticky znovu připojit** v průvodci **Přidat nový kontext**.
- V pohledu Navigátor, pro počáteční kontexty, které jsou již zobrazeny ve složce Spravované objekty platformy JMS, klepněte pravým tlačítkem myši na počáteční kontext a poté klepněte na volbu **Automatické znovupřipojení**. Vedle položky nabídky se zobrazí zaškrtnutí, které indikuje, že počáteční kontext je nastaven pro automatické znovupřipojení k produktu IBM MQ Explorer při spuštění.
- Chcete-li zrušit automatické opětovné připojení, klepněte pravým tlačítkem myši na počáteční kontext a poté klepněte na volbu **Automatické znovupřipojení**. Zaškrtnutí vedle položky nabídky bude odebráno.

Související pojmy

[“Kontexty platformy JMS” na stránce 187](#)

Kontext je sada vazeb, která přidružuje názvy k objektům uloženým ve službě pro správu pojmenování a adresářů.

Související úlohy

[“Přidání počátečního kontextu” na stránce 191](#)

Chcete-li vytvořit a nakonfigurovat objekty platformy JMS v produktu IBM MQ Explorer, musíte přidáním počátečního kontextu definovat kořenový adresář oboru názvů JNDI, ve kterém jsou objekty platformy JMS uloženy pomocí služby pro správu pojmenování a adresářů.

[“Odebrání počátečního kontextu” na stránce 194](#)

Pokud již nechcete používat a spravovat objekty platformy JMS v konkrétním oboru názvů JNDI, můžete odebrat počáteční kontext, který definuje kořenový adresář oboru názvů JNDI, ze složky Spravované objekty platformy JMS v produktu IBM MQ Explorer.

Odebrání počátečního kontextu

Pokud již nechcete používat a spravovat objekty platformy JMS v konkrétním oboru názvů JNDI, můžete odebrat počáteční kontext, který definuje kořenový adresář oboru názvů JNDI, ze složky Spravované objekty platformy JMS v produktu IBM MQ Explorer.

Informace o této úloze

Odebrání počátečního kontextu ze složky Administrované objekty JMS v produktu IBM MQ Explorer neodstraní obor názvů JNDI a objekty, které obsahuje ze služby pro správu pojmenování a adresářů. Budete-li později chtít spravovat objekty platformy JMS pomocí produktu IBM MQ Explorer, můžete počáteční kontext znovu přidat. Další informace naleznete v tématu [Přidání počátečního kontextu](#).

Pokud nyní nechcete spravovat objekty JMS v oboru názvů JNDI, ale chcete tak učinit později, můžete odpojit počáteční kontext, aniž byste jej odebrali z produktu IBM MQ Explorer. Další informace naleznete v tématu [Připojení a odpojení počátečního kontextu](#).

Chcete-li odebrat počáteční kontext z produktu IBM MQ Explorer, postupujte takto:

Postup

1. V pohledu Navigátor klepněte pravým tlačítkem myši na počáteční kontext a pak klepněte na volbu **Odebrat**.
2. Na výzvu odpovězte klepnutím na tlačítko **Ano**.

Výsledky

Počáteční kontext bude odebrán ze složky Spravované objekty v produktu IBM MQ Explorer. Obor názvů JNDI však nebude odstraněn ze služby pro správu pojmenování a adresářů, takže budete moci později počáteční kontext znovu přidat do produktu IBM MQ Explorer.

Související pojmy

“Kontexty platformy JMS” na stránce 187

Kontext je sada vazeb, která přidružuje názvy k objektům uloženým ve službě pro správu pojmenování a adresářů.

Související úlohy

“Přidání počátečního kontextu” na stránce 191

Chcete-li vytvořit a konfigurovat objekty platformy JMS v produktu IBM MQ Explorer, musíte přidáním počátečního kontextu definovat kořenový adresář oboru názvů JNDI, ve kterém jsou objekty platformy JMS uloženy pomocí služby pro správu pojmenování a adresářů.

“Připojení a odpojení počátečního kontextu” na stránce 193

Produkt IBM MQ Explorer můžete připojit k počátečnímu kontextu, který se zobrazuje ve složce Spravované objekty platformy JMS, a odpojit od tohoto kontextu. Rovněž můžete nakonfigurovat jednotlivé počáteční kontexty tak, aby se k nim produkt IBM MQ Explorer automaticky znovu připojil po příštím ukončení a restartu produktu IBM MQ Explorer.

Vytvoření továrny připojení

Klient JMS (aplikace v jazyku Java používající rozhraní JMS API) používá továrny připojení k vytváření připojení k poskytovateli platformy JMS (poskyvatel systému zpráv, jako například produkt IBM MQ).

Informace o této úloze

Při definování továrny připojení vyberte poskytovatele systému zpráv, který bude sloužit jako poskytovatel platformy JMS. Chcete-li poskytovatele platformy JMS změnit, musíte vytvořit novou továrnu připojení pro nového poskytovatele platformy JMS.

Počáteční kontext oboru názvů JNDI, ve kterém továrnu připojení vytváříte, musí být zobrazen ve složce Spravované objekty platformy JMS a připojen k produktu IBM MQ Explorer.

Chcete-li vytvořit objekt továrny na připojení, postupujte takto.

Postup

1. V pohledu Navigátor rozbalte složku **Spravované objekty platformy JMS** a počáteční kontext (a v případě potřeby i dílčí kontexty) oboru názvů JNDI, ve kterém bude továrna připojení uložena.
2. Klepněte pravým tlačítkem myši na složku **Továrny připojení** a poté klepněte na volbu **Nová > Továrna připojení....** Otevře se průvodce vytvořením nové továrny připojení.
3. V průvodci zadejte název továrny připojení a vyberte poskytovatele systému zpráv, ke kterému se bude klient JMS prostřednictvím továrny připojení připojovat, a poté klepněte na tlačítko **Další**:
 - Používáte-li dvoubodový systém zpráv nebo zprostředkovatele publikování/odběru produktu IBM MQ, klepněte na volbu **IBM MQ**.
4. Vyberte typ továrny připojení, kterou chcete vytvořit:

- Používá-li aplikace platformy JMS dvoubodový systém zpráv i systém zpráv publikování/odběru, klepněte na volbu **Továrna připojení**. Tuto volbu vyberte především v případě, kdy bude aplikace platformy JMS používat oba typy systému zpráv ve stejné transakci.
 - Bude-li aplikace platformy JMS používat pouze dvoubodový systém zpráv, klepněte na volbu **Továrna připojení fronty**.
 - Bude-li aplikace platformy JMS používat pouze systém zpráv publikování/odběru, klepněte na volbu **Továrna připojení tématu**.
5. Volitelné: Chcete-li nastavit podporu transakcí XA, zaškrtněte políčko **Podporovat transakce XA**. Používáte-li pro systém zpráv poskytovatele v reálném čase, nebudou transakce XA podporovány.
6. Klepněte na tlačítko **Další**.
7. Vyberte typ transportu, který budou používat připojení vytvářená pomocí továrny připojení, a klepněte na tlačítko **Další**:
- Je-li klient JMS používající továrnu připojení umístěn v jiném počítači než správce front, klepněte na volbu **Klient MQ**. To znamená, že připojení bude používat protokol TCP/IP. Vyberete-li klienta **MQ Client**, tak pokud jste na předchozí stránce označili zaškrťovací políčko Podporovat transakce XA, musíte nainstalovat komponentu Java Extended Transaction Support produktu IBM MQ.
 - Je-li aplikace platformy JMS používající továrnu připojení umístěna ve stejném počítači jako správce front, můžete klepnout na volbu **Klient MQ** (více informací viz předchozí volba) nebo na volbu **Vazby**, a nastavit tak připojování klienta JMS přímo ke správci front.
 - Bude-li se klient JMS používající továrnu připojení připojovat ke zprostředkovateli v reálném čase pomocí protokolu TCP/IP, klepněte na volbu **Přímé**.
 - Bude-li se klient JMS používající továrnu připojení připojovat ke zprostředkovateli v reálném čase pomocí tunelování HTTP, klepněte na volbu **Přímé HTTP**.
- Poznámka:** Přenos v reálném čase není dostupný v produktu IBM MQ 8.0. Pokud používáte produkt IBM MQ 8.0, můžete definovat přenos v reálném čase, ale nezdaří se, když se pokusíte vytvořit připojení.
8. Volitelné: Chcete-li vytvořit objekt továrny připojení se stejnými atributy, jaké má již existující továrna připojení, vyberte volbu **Vytvořit se stejnými atributy jako existující objekt JNDI** a poté klepnutím na tlačítko **Vybrat** vyberte existující továrnu připojení.
9. Klepněte na tlačítko **Dokončit**.

Výsledky

Nová továrna připojení se zobrazí v pohledu Obsah složky Továrny připojení.

Související pojmy

[“Továrny připojení JMS” na stránce 188](#)

Továrna připojení je objekt, který klient JMS (program jazyka JMS používající rozhraní JMS API) používá k vytvoření připojení k poskytovateli JNDI (poskytovatel systému zpráv, jako například produkt IBM MQ).

Související úlohy

[“Vytvoření místa určení” na stránce 197](#)

Klient JMS používá cílový objekt k zadání cíle zprávy, kterou klient JMS vytváří, a zdroje zprávy, kterou klient JMS přijímá. Cílové objekty mohou reprezentovat fronty (dvoubodový systém zpráv) nebo témata (systém zpráv publikování/odběru).

[“Vytvoření dílčího kontextu” na stránce 201](#)

Dílčí kontext je podskupina oboru názvů JNDI a může obsahovat továrny připojení, místa určení a další dílčí kontexty. Dílčí kontexty můžete vytvářet v počátečním kontextu nebo v jiných dílčích kontextech.

[“Změna typu transportu použitého pro připojení” na stránce 201](#)

Můžete změnit typ transportu, který klient JMS používá pro připojení k poskytovateli JMS. Rovněž může být zapotřebí změna vlastností a nastavení, jež jsou zapotřebí pro nový typ transportu.

[“Odstranění spravovaného objektu” na stránce 204](#)

Odstraní-li spravovaný objekt v produktu IBM MQ Explorer, nebude již tento objekt existovat v oboru názvů JNDI ve službě pro správu pojmenování a adresářů.

[“Přejmenování spravovaného objektu” na stránce 202](#)

Po vytvoření spravovaného objektu (továrny připojení a místa určení) můžete tento objekt přejmenovat pomocí produktu IBM MQ Explorer.

Vytvoření místa určení

Klient JMS používá cílový objekt k zadání cíle zprávy, kterou klient JMS vytváří, a zdroje zprávy, kterou klient JMS přijímá. Cílové objekty mohou reprezentovat fronty (dvoubodový systém zpráv) nebo témata (systém zpráv publikování/odběru).

Než začnete

- [Přidejte počáteční kontext, v němž má být vytvořeno místo určení.](#)
- [Připojte se k počátečnímu kontextu.](#)

Informace o této úloze

Chcete-li vytvořit cílový objekt, postupujte takto.

Postup

1. V pohledu Navigátor rozbalte složku **Spravované objekty platformy JMS** a počáteční kontext (a v případě potřeby i dílčí kontexty), ve kterém bude místo určení uloženo ve službě pro správu pojmenování a adresářů rozhraní JNDI.
2. Klepněte pravým tlačítkem myši na složku **Místa určení** a poté klepněte na položku nabídky **Nový > Místo určení**. Otevře se průvodce Nové místo určení.
3. V průvodci zadejte název místa určení a klepněte na tlačítko **Další**.
4. Vyberte typ místa určení, které chcete vytvořit, a klepněte na tlačítko **Další**:
 - Používáte-li dvoubodový systém zpráv, klepněte na volbu **Fronta**.
 - Používáte-li systém zpráv publikování/odběru, klepněte na volbu **Téma**.
5. Volitelné: Chcete-li vytvořit cílový objekt se stejnými atributy, jaké má již existující místo určení, vyberte volbu **Vytvořit se stejnými atributy jako existující objekt JNDI** a poté klepnutím na tlačítko **Vybrat** vyberte existující místo určení.
6. Klepněte na tlačítko **Dokončit**.

Výsledek

Nové místo určení se zobrazí v pohledu Obsah složky Místa určení.

Související pojmy

[“Cíle platformy JMS \(fronty a témata\)” na stránce 190](#)

Cíl platformy JMS je objekt (fronta JMS nebo téma JMS), který reprezentuje cíl zpráv, které klient vytváří, a zdroj zpráv, které klient spotřebovává. V dvoubodovém systému zpráv reprezentují místa určení fronty. V systému zpráv publikování/odběru reprezentují místa určení témata.

Související úlohy

[“Vytvoření továrny připojení” na stránce 195](#)

Klient JMS (aplikace v jazyku Java používající rozhraní JMS API) používá továrny připojení k vytváření připojení k poskytovateli platformy JMS (poskytovatel systému zpráv, jako například produkt IBM MQ).

[“Vytvoření dílčího kontextu” na stránce 201](#)

Dílčí kontext je podskupina oboru názvů JNDI a může obsahovat továrny připojení, místa určení a další dílčí kontexty. Dílčí kontexty můžete vytvářet v počátečním kontextu nebo v jiných dílčích kontextech.

[“Odstranění spravovaného objektu” na stránce 204](#)

Odstraníte-li spravovaný objekt v produktu IBM MQ Explorer, nebude již tento objekt existovat v oboru názvů JNDI ve službě pro správu pojmenování a adresářů.

[“Přejmenování spravovaného objektu” na stránce 202](#)

Po vytvoření spravovaného objektu (továrny připojení a místa určení) můžete tento objekt přejmenovat pomocí produktu IBM MQ Explorer.

[“Vytvoření objektu JMS z objektu IBM MQ” na stránce 199](#)

Nové administrované objekty JMS můžete vytvořit na základě existujících objektů IBM MQ.

Současné vytvoření objektů JMS an IBM MQ

Při vytvoření nového objektu JMS je možné vytvořit zároveň odpovídající objekt IBM MQ stejného typu.

Než začnete

- Musí existovat správce front IBM MQ. Pokud žádný neexistuje, můžete jej vytvořit podle pokynů v tématu [“Vytvoření a konfigurace správců front a objektů” na stránce 16.](#)
- Musí existovat počáteční kontext platformy JMS. Pokud neexistuje, lze jej vytvořit pomocí postupu v tématu [Přidání počátečního kontextu, který bude obsahovat téma platformy JMS.](#)
- Musíte být připojeni k počátečnímu kontextu platformy JMS podle postupu v tématu [Připojení k počátečnímu kontextu.](#)

Informace o této úloze

Pomocí průvodců vytvořením objektu v programu IBM MQ Explorer můžete paralelně vytvořit objekt IBM MQ i objekt JMS. Začnete spuštěním průvodce pro požadovaný objekt, například pro frontu IBM MQ. Poté vyberte volbu pro spuštění dalšího průvodce, například pro frontu JMS, který se spustí po vytvoření prvního objektu. Druhý průvodce musí být pro stejný typ objektu a vlastnosti jednoho objektu jsou mapovány na druhý objekt.

Provedte jednu z následujících úloh:

1. [Současné vytvoření fronty JMS a fronty IBM MQ.](#)
2. [Současné vytvoření tématu JMS a tématu IBM MQ.](#)

Procedura

- [VOLBA 1] Současné vytvoření fronty JMS a fronty IBM MQ.
Při vytváření nové fronty JMS v produktu IBM MQ Explorer lze zvolit, že bude spuštěn průvodce IBM MQ **Nová lokální fronta**, který vytvoří frontu IBM MQ ihned po dokončení průvodce **Nové místo určení platformy JMS**. Průvodce **Nová lokální fronta** bude obsahovat podrobnosti, které jste zadali při vytváření fronty JMS.
 - a) V pohledu Navigátor zvolte počáteční kontext platformy JMS, do kterého chcete přidat novou frontu JMS, a klepněte pravým tlačítkem myši na složku výchozího kontextu objektu **Místa určení**.
 - b) Klepnutím na volbu **Nový > Místo určení** otevřete průvodce **Nové místo určení**.
 - c) Zadejte název fronty a poté vyberte volbu **Fronta** v poli **Type**.
 - d) Vyberte volbu **Spustit průvodce a vytvořit odpovídající frontu MQ**. Postupujte podle průvodce a vytvořte frontu.Jakmile dokončíte průvodce **Nové místo určení**, otevře se průvodce **Nová fronta MQ** s mnoha podrobnostmi fronty JMS mapovanými na frontu IBM MQ.
- [VOLBA 2] Současné vytvoření tématu JMS a tématu IBM MQ.
Při vytváření nového tématu JMS v produktu IBM MQ Explorer lze zvolit, že bude spuštěn průvodce IBM MQ **Nové téma**, který vytvoří téma IBM MQ ihned po dokončení průvodce **Nové místo určení platformy JMS**. Průvodce **Nové téma** bude obsahovat podrobnosti, které jste zadali při vytváření tématu JMS.

- a) V pohledu Navigátor zvolte počáteční kontext platformy JMS, do kterého chcete přidat nové téma JMS, a klepněte pravým tlačítkem myši na složku výchozího kontextu objektu **Místa určení**.
- b) Klepnutím na volbu **Nový > Místo určení** otevřete průvodce **Nové místo určení**.
- c) Zadejte název pro dané téma, poté vyberte volbu **Téma** v poli **Type**.
- d) Vyberte volbu **Spustit průvodce a vytvořit odpovídající téma MQ**. Postupujte podle průvodce a vytvořte téma.

Jakmile dokončíte průvodce **Nové místo určení**, otevře se průvodce **Nové téma** s mnoha podrobnostmi tématu JMS mapovanými na téma IBM MQ.

Související úlohy

[“Vytvoření místa určení” na stránce 197](#)

Klient JMS používá cílový objekt k zadání cíle zprávy, kterou klient JMS vytváří, a zdroje zprávy, kterou klient JMS přijímá. Cílové objekty mohou reprezentovat fronty (dvoubodový systém zpráv) nebo témata (systém zpráv publikování/odběru).

[“Vytvoření a konfigurace správců front a objektů” na stránce 16](#)

V produktu IBM MQ Explorer v pohledech Navigátor a Obsah můžete vytvářet, konfigurovat a odstraňovat správce front a objekty.

[“Vytvoření objektu IBM MQ z objektu JMS” na stránce 37](#)

Můžete vytvořit nové fronty a témata produktu IBM MQ na základě existujících front a témat produktu JMS. Hodnoty relevantních vlastností objektu JMS jsou zkopírovány do nového objektu IBM MQ. Pokud však v budoucnosti jeden z objektů změníte, nebudou změny provedeny ve druhém objektu.

[“Vytvoření objektu JMS z objektu IBM MQ” na stránce 199](#)

Nové administrované objekty JMS můžete vytvořit na základě existujících objektů IBM MQ.

Související odkazy

[“Vlastnosti místa určení” na stránce 521](#)

Vlastnosti místa určení můžete zobrazit a nastavit v dialogovém okně Vlastnosti místa určení. Výběr vlastností dostupných v dialogovém okně závisí na typu místa určení.

[“Vlastnosti továrny připojení” na stránce 490](#)

Můžete zobrazit a nastavit vlastnosti továrny připojení v dialogovém okně Vlastnosti továrny připojení. Které vlastnosti jsou k dispozici v dialogovém okně závisí na poskytovateli systému zpráv, který továrna připojení používá.

Vytvoření objektu JMS z objektu IBM MQ

Nové administrované objekty JMS můžete vytvořit na základě existujících objektů IBM MQ.

Než začnete

- [Zobrazte správce front, který je hostitelem fronty nebo tématu produktu IBM MQ.](#)
- [Vytvořte a nakonfigurujte správce front a objekty.](#)
- [Přidejte počáteční kontext.](#)

Informace o této úloze

Chcete-li vytvořit spravovaný objekt JMS z existujícího objektu IBM MQ, postupujte takto.

Postup

1. V pohledu Navigátor rozbalte správce front, který obsahuje objekt IBM MQ (frontu IBM MQ nebo téma IBM MQ). Poté klepnutím na složku **Fronty** nebo **Témata** zobrazte příslušné objekty v pohledu Obsah.
2. V pohledu Obsah klepněte pravým tlačítkem myši na požadovaný objekt a poté klepněte na příslušnou volbu **Vytvořit frontu JMS** nebo **Vytvořit téma JMS**.
Otevře se průvodce **Nové místo určení**.

3. V průvodci klepněte na volbu **Vybrat** a vyberte kontext JMS, ve kterém chcete vytvořit nový objekt JMS.

Název kontextu JMS je zobrazen v poli průvodce **Kontext JMS**.

4. Postupujte podle pokynů průvodce a definujte nový objekt JMS. Poté klepněte na tlačítko **Dokončit**.

Výsledky

Nový spravovaný objekt platformy JMS je vytvořen a zobrazen v odpovídajícím kontextu JMS produktu IBM MQ Explorer.

Jak pokračovat dále

Nyní můžete podle potřeby pokračovat v konfigurování objektu JMS.

Chcete-li zároveň vytvořit objekty JMS a IBM MQ, postupujte podle pokynů v části [“Současné vytvoření objektů JMS an IBM MQ”](#) na stránce 198 či [“Současné vytvoření objektu IBM MQ a objektu JMS”](#) na stránce 38.

Související úlohy

[“Vytvoření místa určení”](#) na stránce 197

Klient JMS používá cílový objekt k zadání cíle zprávy, kterou klient JMS vytváří, a zdroje zprávy, kterou klient JMS přijímá. Cílové objekty mohou reprezentovat fronty (dvoubodový systém zpráv) nebo témata (systém zpráv publikování/odběru).

[“Současné vytvoření objektů JMS an IBM MQ”](#) na stránce 198

Při vytvoření nového objektu JMS je možné vytvořit zároveň odpovídající objekt IBM MQ stejného typu.

[“Současné vytvoření objektu IBM MQ a objektu JMS”](#) na stránce 38

Při vytváření nového objektu produktu IBM MQ můžete volitelně vytvořit odpovídající objekt platformy JMS téhož typu.

Zkopírování spravovaného objektu

Chcete-li zkopírovat spravovaný objekt v produktu IBM MQ Explorer, vytvořte nový objekt založený na existujícím objektu, který chcete zkopírovat.

Informace o této úloze

Chcete-li vytvořit kopii existujícího administrovaného objektu JMS, postupujte takto.

Postup

1. V pohledu Navigátor klepněte pravým tlačítkem myši na odpovídající složku objektů a poté otevřete průvodce Nový.
Příklad: Klepněte pravým tlačítkem myši na složku **Továrny připojení** a poté klepněte na volbu **Nový > Továrna připojení**.
2. Vyberte požadované volby a postupujte až ke stránce průvodce, kde můžete vybrat vytvoření objektu s použitím shodných atributů jako u existujícího objektu.
3. Zaškrtněte políčko **Vytvořit s použitím shodných atributů jako u existujícího objektu**.
4. Klepněte na tlačítko **Vybrat**. Otevře se dialogové okno Vybrat shodný objekt. Dialogové okno obsahuje seznam všech objektů v oboru názvů JNDI, které odpovídají volbám dosud zadaným v průvodci. Pokud například vytváříte továrnu připojení, zobrazí se v dialogovém okně všechny továrny připojení, které používají stejný typ transportu, poskytovatele systému zpráv a třídu továrny připojení jako továrny připojení, kterou vytváříte.
5. Klepněte na objekt, na jehož základě chcete nový objekt vytvořit, a poté klepněte na tlačítko **OK**.
6. Klepnutím na tlačítko **Dokončit** objekt vytvoříte.

Výsledky

Nový objekt bude vytvořen se shodnými atributy jako má zadaný existující objekt.

Změna typu transportu použitého pro připojení

Můžete změnit typ transportu, který klient JMS používá pro připojení k poskytovateli JMS. Rovněž může být zapotřebí změna vlastností a nastavení, jež jsou zapotřebí pro nový typ transportu.

Informace o této úloze

Klient JMS (aplikace v jazyku Java používající rozhraní JMS API) používá továrnu připojení k vytváření připojení k poskytovateli platformy JMS. Poskytovatel systému zpráv používaný poskytovatelem platformy JMS určuje, které typy transportu budou k dispozici pro dané připojení.

Při změně transportu používaného klientem JMS pro připojení k poskytovateli postupujte níže uvedeným způsobem.

Postup

1. V pohledu Navigátor klepněte na složku **Továrny připojení** obsahující továrnu připojení, pro kterou chcete změnit typ transportu. Továrna připojení se zobrazí v pohledu Obsah.
2. V pohledu Obsah klepněte pravým tlačítkem myši na továrnu připojení a pak klepněte na volbu **Přepnout transport**.
3. Klepněte na dostupný typ transportu:
 - Používáte-li jako poskytovatele systémů zpráv produkt IBM MQ, klepněte buď na položku **Vazby**, nebo **Klient**.
 - Používáte-li transport v reálném čase jako poskytovatele systému zpráv, klepněte na jednu z voleb **Přímé** nebo **Přímé HTTP**. Přenos v reálném čase není dostupný v produktu IBM MQ 8.0. Pokud používáte produkt IBM MQ 8.0, můžete definovat přenos v reálném čase, ale nezdaří se, když se pokusíte vytvořit připojení.
4. Zkontrolujte, zda není potřeba změnit některé vlastnosti a nastavení vyžadované novým typem transportu. Přecházíte-li například z typu **Vazby** na typ **Klient**, musíte nastavit připojení klienta, pokud jste tak dosud neučinili.

Výsledky

Příští připojení ke klientovi JMS vytvořené továrnou připojení bude již používat nový typ transportu.

Související pojmy

“Poskytovatelé systému zpráv platformy IBM MQ classes for JMS” na stránce 191

Klient JMS (aplikace v jazyku Java používající rozhraní JMS API) používá továrnu připojení k vytvoření připojení k poskytovateli platformy JMS. Poskytovatel systému zpráv používaný poskytovatelem platformy JMS určuje, které typy transportu budou k dispozici pro dané připojení.

“Továrny připojení JMS” na stránce 188

Továrna připojení je objekt, který klient JMS (program jazyka JMS používající rozhraní JMS API) používá k vytvoření připojení k poskytovateli JNDI (poskytovatel systému zpráv, jako například produkt IBM MQ).

Související úlohy

“Vytvoření továrny připojení” na stránce 195

Klient JMS (aplikace v jazyku Java používající rozhraní JMS API) používá továrny připojení k vytváření připojení k poskytovateli platformy JMS (poskytovatel systému zpráv, jako například produkt IBM MQ).

Vytvoření dílčího kontextu

Dílčí kontext je podskupina oboru názvů JNDI a může obsahovat továrny připojení, místa určení a další dílčí kontexty. Dílčí kontexty můžete vytvářet v počátečním kontextu nebo v jiných dílčích kontextech.

Informace o této úloze

Dílčí kontext rozšiřuje konvenci pojmenování počátečního kontextu. Rozšířená konvence pojmenování slouží k uspořádání spravovaných objektů v oboru názvů JNDI.

Při vytvoření nového dílčího kontextu v počátečním kontextu nebo v jiném dílčím kontextu postupujte níže uvedeným způsobem.

Postup

1. Klepněte v pohledu Navigátor pravým tlačítkem myši na počáteční kontext nebo podkontext, ve kterém chcete vytvořit nový podkontext, a pak klepněte na volby **Nový > Podkontext...** Otevře se dialogové okno Nový podkontext.
2. Zadejte název nového dílčího kontextu a klepněte na tlačítko **OK**.

Výsledky

Nový dílčí kontext se zobrazí v pohledu Navigátor pod počátečním kontextem nebo dílčím kontextem, ve kterém byl vytvořen.

Související pojmy

[“Kontexty platformy JMS” na stránce 187](#)

Kontext je sada vazeb, která přidružuje názvy k objektům uloženým ve službě pro správu pojmenování a adresářů.

Související úlohy

[“Odstranění dílčího kontextu” na stránce 204](#)

Odstraní-li dílčí kontext v produktu IBM MQ Explorer, nebude již tento dílčí kontext existovat v oboru názvů JNDI.

[“Přidání počátečního kontextu” na stránce 191](#)

Chcete-li vytvořit a konfigurovat objekty platformy JMS v produktu IBM MQ Explorer, musíte přidáním počátečního kontextu definovat kořenový adresář oboru názvů JNDI, ve kterém jsou objekty platformy JMS uloženy pomocí služby pro správu pojmenování a adresářů.

Přejmenování spravovaného objektu

Po vytvoření spravovaného objektu (továrny připojení a místa určení) můžete tento objekt přejmenovat pomocí produktu IBM MQ Explorer.

Informace o této úloze

Chcete-li přejmenovat administrovaný objekt, postupujte takto.

Postup

1. V pohledu Obsah klepněte pravým tlačítkem myši na objekt, který chcete přejmenovat, a poté klepněte na volbu **Přejmenovat**. Zobrazí se dialogové okno Přejmenovat objekt.
2. Zadejte nový název objektu a klepněte na tlačítko **OK**.

Výsledky

Přejmenovaný objekt se zobrazí v pohledu Obsah.

Související pojmy

[“Továrny připojení JMS” na stránce 188](#)

Továrna připojení je objekt, který klient JMS (program jazyka JMS používající rozhraní JMS API) používá k vytvoření připojení k poskytovateli JNDI (poskyvatel systému zpráv, jako například produkt IBM MQ).

[“Cíle platformy JMS \(fronty a témata\)” na stránce 190](#)

Cíl platformy JMS je objekt (fronta JMS nebo téma JMS), který reprezentuje cíl zpráv, které klient vytváří, a zdroj zpráv, které klient spotřebovává. V dvoubodovém systému zpráv reprezentují místa určení fronty. V systému zpráv publikování/odběru reprezentují místa určení témata.

[“Kontexty platformy JMS” na stránce 187](#)

Kontext je sada vazeb, která přidružuje názvy k objektům uloženým ve službě pro správu pojmenování a adresářů.

Související úlohy

[“Přejmenování kontextu” na stránce 203](#)

Dílčí kontext můžete přejmenovat poté, co z něj odstraníte veškeré objekty, jež v něm jsou uloženy.

Přejmenování kontextu

Dílčí kontext můžete přejmenovat poté, co z něj odstraníte veškeré objekty, jež v něm jsou uloženy.

Informace o této úloze

Po přidání počátečního kontextu do produktu IBM MQ Explorer již nemůžete změnit jeho přezdívku. Musíte jej odebrat a znovu přidat do produktu IBM MQ Explorer s novou přezdívkou. Název dílčího kontextu však měnit můžete.

Při přejmenování dílčího kontextu postupujte níže uvedeným způsobem.

Postup

1. Odstraňte z dílčího kontextu všechny objekty, které jsou zde uloženy, včetně továren připojení a míst určení platformy IBM MQ classes for JMS, jiných dílčích kontextů a dalších objektů, které jsou zobrazeny v pohledu Obsah počátečního kontextu.
2. Aktualizujte pohled Obsah, aby produkt IBM MQ Explorer zobrazoval aktuální informace o obsahu oboru názvů JNDI.
3. V pohledu Navigátor klepněte pravým tlačítkem myši na dílčí kontext a pak klepněte na volbu **Přejmenovat**.
Otevře se dialogové okno Přejmenovat. Není-li položka nabídky **Přejmenovat** k dispozici, stále existují objekty v dílčím kontextu. Tyto objekty nemusí být zobrazeny v produktu IBM MQ Explorer. Obnovením pohledu Obsah zajistíte, že produkt IBM MQ Explorer bude zobrazovat aktuální informace o obsahu oboru názvů JNDI.
4. Zadejte nový název dílčího kontextu a klepněte na tlačítko **OK**.

Výsledky

Dílčí kontext bude přejmenován.

Související pojmy

[“Továrny připojení JMS” na stránce 188](#)

Továrna připojení je objekt, který klient JMS (program jazyka JMS používající rozhraní JMS API) používá k vytvoření připojení k poskytovateli JNDI (poskyvatel systému zpráv, jako například produkt IBM MQ).

[“Cíle platformy JMS \(fronty a témata\)” na stránce 190](#)

Cíl platformy JMS je objekt (fronta JMS nebo téma JMS), který reprezentuje cíl zpráv, které klient vytváří, a zdroj zpráv, které klient spotřebovává. V dvoubodovém systému zpráv reprezentují místa určení fronty. V systému zpráv publikování/odběru reprezentují místa určení témata.

[“Kontexty platformy JMS” na stránce 187](#)

Kontext je sada vazeb, která přidružuje názvy k objektům uloženým ve službě pro správu pojmenování a adresářů.

Související úlohy

[“Přejmenování spravovaného objektu” na stránce 202](#)

Po vytvoření spravovaného objektu (továrny připojení a místa určení) můžete tento objekt přejmenovat pomocí produktu IBM MQ Explorer.

Odstranění spravovaného objektu

Odstraní-li spravovaný objekt v produktu IBM MQ Explorer, nebude již tento objekt existovat v oboru názvů JNDI ve službě pro správu pojmenování a adresářů.

Informace o této úloze

Důležité: Před odstraněním spravovaného objektu se ujistěte, že jej žádná z aplikací klienta JMS nevyžaduje. Aplikace klienta JMS, které tento administrovaný objekt stále vyžadují, již nebudou fungovat správně.

Chcete-li odstranit administrovaný objekt, postupujte takto.

Postup

1. V pohledu Obsah klepněte pravým tlačítkem myši na spravovaný objekt a pak klepněte na volbu **Odstranit**.
2. Při zobrazení výzvy potvrďte odstranění spravovaného objektu klepnutím na tlačítko **Odstranit**.

Výsledky

Spravovaný objekt bude odstraněn z oboru názvů JNDI i z produktu IBM MQ Explorer.

Související pojmy

[“Továrny připojení JMS” na stránce 188](#)

Továrna připojení je objekt, který klient JMS (program jazyka JMS používající rozhraní JMS API) používá k vytvoření připojení k poskytovateli JNDI (poskyvatel systému zpráv, jako například produkt IBM MQ).

[“Cíle platformy JMS \(fronty a témata\)” na stránce 190](#)

Cíl platformy JMS je objekt (fronta JMS nebo téma JMS), který reprezentuje cíl zpráv, které klient vytváří, a zdroj zpráv, které klient spotřebovává. V dvoubodovém systému zpráv reprezentují místa určení fronty. V systému zpráv publikování/odběru reprezentují místa určení témata.

[“Kontexty platformy JMS” na stránce 187](#)

Kontext je sada vazeb, která přidružuje názvy k objektům uloženým ve službě pro správu pojmenování a adresářů.

Odstranění dílčího kontextu

Odstraní-li dílčí kontext v produktu IBM MQ Explorer, nebude již tento dílčí kontext existovat v oboru názvů JNDI.

Informace o této úloze

Nelze odstranit dílčí kontext obsahující spravované objekty. Nejdříve z dílčího kontextu musíte odstranit všechny továrny připojení, místa určení a ostatní dílčí kontexty.

Důležité: Před odstraněním dílčího kontextu se ujistěte, že jej žádná z aplikací klienta JMS nevyžaduje. Po odstranění dílčího kontextu nebudou pracovat správně žádné aplikace klienta JMS, které nadále potřebují spravované objekty, jež byly dříve v odstraněném dílčím kontextu.

Při odstranění dílčího kontextu postupujte níže uvedeným způsobem.

Postup

1. Odstraňte z dílčího kontextu všechny objekty, které jsou zde uloženy, včetně továren připojení a míst určení platformy IBM MQ classes for JMS, jiných dílčích kontextů a dalších objektů, které jsou zobrazeny v pohledu Obsah počátečního kontextu.

2. Aktualizujte pohled Obsah, aby produkt IBM MQ Explorer zobrazoval aktuální informace o obsahu oboru názvů JNDI.
3. V pohledu Navigátor klepněte pravým tlačítkem myši na dílčí kontext a pak klepněte na volbu **Odstranit**.
Není-li k dispozici položka nabídky **Odstranit...**, stále existují objekty v podkontextu. Objekty nemusí být zobrazeny v produktu IBM MQ Explorer. Aktualizujte pohled Obsah, abyste zajistili, že produkt IBM MQ Explorer bude mít k dispozici aktuální informace o obsahu oboru názvů JNDI.
4. Při zobrazení výzvy potvrďte odstranění dílčího kontextu klepnutím na tlačítko **Odstranit**.

Výsledky

Dílčí kontext bude odstraněn z oboru názvů JNDI i z produktu IBM MQ Explorer.

Související pojmy

[“Kontexty platformy JMS” na stránce 187](#)

Kontext je sada vazeb, která přidružuje názvy k objektům uloženým ve službě pro správu pojmenování a adresářů.

[“Továrny připojení JMS” na stránce 188](#)

Továrna připojení je objekt, který klient JMS (program jazyka JMS používající rozhraní JMS API) používá k vytvoření připojení k poskytovateli JNDI (poskytovatel systému zpráv, jako například produkt IBM MQ).

[“Cíle platformy JMS \(fronty a témata\)” na stránce 190](#)

Cíl platformy JMS je objekt (fronta JMS nebo téma JMS), který reprezentuje cíl zpráv, které klient vytváří, a zdroj zpráv, které klient spotřebovává. V dvoubodovém systému zpráv reprezentují místa určení fronty. V systému zpráv publikování/odběru reprezentují místa určení témata.

Související úlohy

[“Odstranění spravovaného objektu” na stránce 204](#)

Odstraní-li spravovaný objekt v produktu IBM MQ Explorer, nebude již tento objekt existovat v oboru názvů JNDI ve službě pro správu pojmenování a adresářů.

Konfigurace produktu IBM MQ Explorer

Tyto informace vám pomohou nakonfigurovat vaši instalaci produktu IBM MQ Explorer.

Informace o této úloze

Způsob, jakým produkt IBM MQ Explorer prezentuje informace, včetně pořadí sloupců v tabulkách a objektů zobrazených v pohledu **Obsah**, je možné upravit. Také je možné upravit rozsah předvoleb podle potřeb vašeho podniku. Dostupnost určitých předvoleb závisí na tom, které moduly plug-in máte nainstalované a povolené v produktu IBM MQ Explorer.

Klíčová nastavení je možné nakonfigurovat v dialogovém okně **Předvolby**. Chcete-li otevřít dialogové okno **Předvolby**: Klepněte na volbu **Okno > Předvolby**. Další nastavení je možné nakonfigurovat podle informací v následující tabulce:

<i>Tabulka 5. Volby konfigurace nastavení pro předvolby IBM MQ Explorer</i>		
Typ nastavení	Konfigurační úloha	Kde najít další informace
Autorizační služba	Zobrazení nastavení oprávnění pro objekty v textovém formátu	“Zobrazení nastavení oprávnění pro objekty v textovém formátu” na stránce 240

Tabulka 5. Volby konfigurace nastavení pro předvolby IBM MQ Explorer (pokračování)

Typ nastavení	Konfigurační úloha	Kde najít další informace
Připojení klienta	Vzdálení správci front; určení výchozích hodnot, které se používají pro připojení ke vzdáleným správcům front	“Určení výchozích hodnot používaných pro připojení ke vzdáleným správcům front” na stránce 237
	Úložiště klíčů TLS; určení výchozího umístění a výchozího hesla pro certifikáty TLS	“Určení výchozího umístění a výchozího hesla certifikátů TLS” na stránce 90
	Volby TLS; určení výchozích předvoleb zabezpečení	“Předvolby výchozího zabezpečení” na stránce 174
	Uživatelská procedura pro zabezpečení zprávy; konfigurace výchozí uživatelské procedury zabezpečení zprávy	“Konfigurace výchozí uživatelské procedury pro zabezpečení zprávy” na stránce 173
	Identifikace uživatele; povolení výchozí identifikace uživatele	“Uživatelé a skupiny (entity) v rámci služby autorizace” na stránce 163
Nastavení zobrazení	Změna barev	“Změna barev” na stránce 234
	Definování schémat a filtrů z příslušného zobrazení obsahu	Filtrace objektů zobrazených v pohledu Obsah
	nastavení pořadí sloupců v tabulkách a zobrazovaných objektů	Změna pořadí sloupců v tabulkách
	Změna frekvence aktualizace údajů správce front	“Změna frekvence aktualizace údajů správce front” na stránce 236
	Zobrazení nastavení oprávnění pro objekty v textovém formátu	“Zobrazení nastavení oprávnění pro objekty v textovém formátu” na stránce 240
Povolit moduly plug-in	Povolení nainstalovaných modulů plug-in	“Povolení nainstalovaných modulů plug-in” na stránce 235
Managed File Transfer	Konfigurace spravovaného přenosu souborů	“Konfigurace předvoleb produktu Managed File Transfer” na stránce 315
Zprávy	Konfigurace zpráv	“Konfigurace předvoleb zpráv” na stránce 317
Hesla	Nastavení předvoleb hesel	“Předvolby týkající se hesel” na stránce 176
Telemetrie	Konfigurace kanálů telemetrie	“Kanály telemetrie” na stránce 252
Testy	Zahrnutí skrytých správců front v konfiguracích testů	“Zahrnutí skrytých správců front v konfiguracích testů” na stránce 240
	Zahrnutí objektů SYSTEM při spuštění testů	“Zahrnutí objektů SYSTEM při spuštění testů” na stránce 239

Vlastní nastavení z produktu IBM MQ Explorer je možné importovat a exportovat. Další informace viz [Export a import nastavení v produktu MQ Explorer](#).

Související úlohy

[“Konfigurace IBM MQ pomocí produktu IBM MQ Explorer” na stránce 15](#)

V pohledu navigátor můžete použít dialogové okno Vlastnosti ke konfiguraci určitých vlastností produktu IBM MQ, jež se používají pro celou instalaci. V případě potřeby můžete konfigurovat vlastnosti jednotlivých správců front.

Související odkazy

[“Usnadnění přístupu v produktu IBM MQ Explorer” na stránce 293](#)

Funkce usnadnění pomáhají uživatelům s tělesnými vadami, jako je například omezená mobilita, úspěšně používat softwarové produkty.

Filtrace objektů zobrazených v tabulkách

Pokud jsou data některého objektu v produktu IBM MQ Explorer zobrazena v tabulkách, lze tato data filtrovat tak, aby byly zobrazeny pouze ty objekty, které vás zajímají.

Informace o této úloze

Pokud je například v pohledu Obsah zobrazen obsah složky **Fronty**, máte možnost zobrazit pouze ty fronty, jejichž názvy začínají řetězcem `saturn`. Namísto nutnosti vytvářet pro každý typ objektu nový filtr v každém správci front můžete vytvořit filtr pro typ objektu, jako jsou například fronty, v jednom správci front a poté tento filtr znovu použít pro fronty i v jiných správcích front.

Filtrovat lze podle následujících kritérií:

- Název objektu.
- Typ objektu (pouze fronty a kanály).
- Atribut objektu (volitelné).

V produktu IBM MQ Explorer jsou pro každý typ objektů dodávány a použity standardní filtry. Příklad: Filtr `Standardní pro fronty` obsahuje všechny fronty, což vám dává jistotu, že si ve správci front prohlédnete skutečně všechny fronty, filtr `Standardní pro kanály` obsahuje všechny kanály atd. Produkt IBM MQ dále obsahuje výběr dalších užitečných filtrů. Například filtry `Všechny fronty se zprávami` zobrazí pouze fronty obsahující jednu nebo více zpráv.

Chcete-li pro složku objektů použít jiný filtr, postupujte takto:

Postup

1. V pohledu Obsah nebo v dialogovém okně obsahujícím tabulku klepněte na malou šipku u názvu aktuálního filtru. Zobrazí se nabídka.
2. Chcete-li použít některý z dodávaných filtrů, klepněte v nabídce na název požadovaného filtru. Nabídka bude zavřena a pro tabulku bude použit vybraný filtr.
3. Pokud chcete použít odlišný filtr (který nebyl dodán s produktem IBM MQ), klepněte na volbu **Další filtry...** Otevře se dialogové okno Vybrat filtr, ve kterém jsou zobrazeny dostupné filtry.
4. V seznamu **Použit filtr** klepněte na požadovaný filtr. Pokud chcete z tabulky odebrat všechny filtry, klepněte na volbu **Bez filtru**.
5. Klepněte na tlačítko **OK**.

Výsledky

Pro vybranou složku bude použit vybraný filtr.

Související pojmy

[“Definice schémat pro změnu pořadí sloupců v tabulkách” na stránce 230](#)

Pokud jsou data některého objektu v produktu IBM MQ Explorer zobrazena v tabulkách, můžete v těchto tabulkách změnit pořadí sloupců.

Vytvoření filtru

Informace o této úloze

Filtry můžete vytvořit pro kterékoli objekty produktu IBM MQ včetně kanálů, front, modulů listener a služeb. Filtr lze použít vždy pouze pro jeden typ objektů, protože různé typy objektů mají různé atributy.

V následující ukázce je uveden postup při vytvoření filtru front s cílem zobrazit v pohledu **Obsah** pouze lokální fronty s názvy začínajícími řetězcem `jupiter`, které obsahují více než 50 zpráv. Postup lze snadno upravit pro vytvoření filtrů také pro jiné typy objektů.

Postup při vytvoření nového filtru:

Postup

1. V pohledu **Obsah** nebo v dialogovém okně obsahujícím tabulku klepněte na malou šipku u názvu aktuálního filtru. Zobrazí se nabídka.
2. V nabídce klepněte na příkaz **Spravovat filtry**. Zobrazí se dialogové okno **Spravovat filtry** obsahující filtry, které již pro daný typ objektů existují.
3. V dialogovém okně **Spravovat filtry** klepněte na tlačítko **Přidat**. Otevře se dialogové okno **Přidat filtr**.
4. V dialogovém okně **Přidat filtr** zadejte do pole **Název filtru** pro filtr požadovaný název; například **Fronty obsahující více než 50 zpráv**.
5. Za polem **Název filtru** následují pole **Zahrnuje objekty kde**, do nichž můžete zadat kritéria pro přidání do nového filtru. Pokud například vytváříte filtr pro fronty, budou tato pole označena jako **Zahrnuje Fronty kde**. Zadejte následující informace:
 - a) První řádek polí umožňuje filtrovat podle názvu objektu. Ve výchozím nastavení obsahuje třetí pole znak hvězdičky (*), takže do filtru jsou zahrnuty všechny objekty, bez ohledu na názvy. Chcete-li do výběru například zahrnout pouze fronty začínající řetězcem `jupiter`, zadejte hodnotu `jupiter*`.
 - b) Pouze fronty a kanály: Následující řádek polí umožňuje filtrovat podle typu objektů. Ve výchozím nastavení zahrnuje filtr všechny typy objektů. Chcete-li do výběru například zahrnout pouze lokální fronty, vyberte volbu **Lokální fronta**.
 - c) Volitelné: Do filtru můžete zadat jiné kritérium na základě hodnoty některého atributu objektů. Zaškrtněte políčko - **a** - a poté můžete upravit hodnoty polí. Chcete-li do výběru například zahrnout pouze fronty obsahující více než 50 zpráv, vyberte v prvním poli atribut **Aktuální hloubka fronty**; v druhém poli vyberte položku **Větší než**; ve třetím poli zadejte hodnotu 50.
6. Volitelné: Má-li být při použití filtru automaticky použito existující schéma sloupce, zaškrtněte políčko **Při použití tohoto filtru automaticky použít schéma sloupce** a poté vyberte požadované schéma sloupce ze seznamu.
7. Klepněte na tlačítko **OK**. Dialogové okno **Přidat filtr** se zavře. Nový filtr se zobrazí v dialogovém okně **Spravovat filtry** se všemi dalšími dostupnými filtry.
8. V dialogovém okně **Spravovat filtry** klepněte na tlačítko **OK**. Dialogové okno **Spravovat filtry** se zavře.

Výsledky

Nyní lze filtr použít na tabulku.

Související pojmy

[“Definice schémat pro změnu pořadí sloupců v tabulkách” na stránce 230](#)

Pokud jsou data některého objektu v produktu IBM MQ Explorer zobrazena v tabulkách, můžete v těchto tabulkách změnit pořadí sloupců.

Související úlohy

[“Filtrace objektů zobrazených v tabulkách” na stránce 207](#)

Pokud jsou data některého objektu v produktu IBM MQ Explorer zobrazena v tabulkách, lze tato data filtrovat tak, aby byly zobrazeny pouze ty objekty, které vás zajímají.

[“Úpravy existujícího filtru” na stránce 209](#)

Kterýkoli dříve vytvořený filtr a také filtry dodávané standardně v produktu IBM MQ Explorer můžete upravit; například filtr **Výchozí pro fronty**.

[“Zkopírování existujícího filtru” na stránce 209](#)

Úpravy existujícího filtru

Kterýkoli dříve vytvořený filtr a také filtry dodávané standardně v produktu IBM MQ Explorer můžete upravit; například filtr `Výchozí pro fronty`.

Informace o této úloze

Můžete upravit filtr, který je aktuálně použit pro zobrazenou tabulku, nebo můžete upravit jiný filtr.

1. [Úprava aktuálního filtru](#)
2. [Úprava neaktuálního filtru](#)

Procedura

- [VOLBA 1] Úprava aktuálního filtru
 - a) V pohledu Obsah nebo v dialogovém okně obsahujícím tabulku klepněte na malou šipku u názvu aktuálního filtru.
Zobrazí se nabídka.
 - b) V nabídce klepněte na příkaz **Upravit aktuální filtr**.
Otevře se dialogové okno Upravit filtr.
 - c) Proveďte v dialogovém okně Upravit filtr požadované změny a poté klepněte na tlačítko **OK**. Další informace o polích v tomto dialogovém okně lze najít v oddílu : [“Vytvoření filtru” na stránce 207](#).
Změny provedené ve filtru jsou automaticky použity pro tabulky, které daný filtr používají.
- [VOLBA 2] Úprava neaktuálního filtru
 - a) V pohledu Obsah nebo v dialogovém okně obsahujícím tabulku klepněte na malou šipku u názvu aktuálního filtru.
Zobrazí se nabídka.
 - b) V nabídce klepněte na příkaz **Spravovat filtry**.
Zobrazí se dialogové okno Spravovat filtry obsahující filtry, které pro daný typ objektů existují.
 - c) V dialogovém okně Spravovat filtry klepněte na filtr, který chcete upravit, a poté klepněte na volbu **Upravit**.
Otevře se dialogové okno Upravit filtr.
 - d) V dialogovém okně Upravit filtr můžete přidat, odebrat nebo změnit kritéria nastavená pro daný filtr. Po dokončení úprav klepněte na tlačítko **OK**. Další informace o polích v tomto dialogovém okně lze najít v oddílu : [“Vytvoření filtru” na stránce 207](#).
 - e) Klepnutím na tlačítko **OK** zavřete dialogové okno Spravovat filtry.
Změny provedené ve filtru jsou automaticky použity pro tabulky, které daný filtr používají.

Související úlohy

[“Filtrace objektů zobrazených v tabulkách” na stránce 207](#)

Pokud jsou data některého objektu v produktu IBM MQ Explorer zobrazena v tabulkách, lze tato data filtrovat tak, aby byly zobrazeny pouze ty objekty, které vás zajímají.

[“Vytvoření filtru” na stránce 207](#)

[“Zkopírování existujícího filtru” na stránce 209](#)

Zkopírování existujícího filtru

Informace o této úloze

Pokud existuje filtr podobný filtru, který se chystáte vytvořit, můžete existující filtr zkopírovat a poté jej upravit požadovaným způsobem. Můžete zkopírovat kterýkoli dříve vytvořený filtr a také filtry dodávané standardně v produktu IBM MQ Explorer; například filtr `Výchozí pro fronty`. Nelze však zkopírovat

filtry pro objekty jednoho typu s cílem použití pro objekty jiného typu; nelze kupříkladu zkopírovat filtr pro kanály s cílem použít jej pro filtrování front.

Postup při kopírování existujícího filtru:

Postup

1. Zkontrolujte, zda je typ objektu, pro který vytváříte filtr, uveden v pohledu Obsah. Poté klepněte na malou šipku u názvu aktuálního filtru. Zobrazí se nabídka.
2. V dialogovém okně Vybrat filtr klepněte na volbu **Spravovat filtry...** Zobrazí se dialogové okno Spravovat filtry obsahující filtry, které pro daný typ objektů existují.
3. V dialogovém okně Spravovat filtry klepněte na filtr, který chcete zkopírovat, a pak klepněte na volbu **Kopírovat jako...** Otevře se dialogové okno Kopírovat filtr.
4. V dialogovém okně Kopírovat filtr zadejte název nového filtru a poté klepněte na tlačítko **OK**.
5. V dialogovém okně Spravovat filtry klepněte na volbu **Upravit...** Otevře se dialogové okno Upravit filtr.
6. V dialogovém okně Upravit filtr můžete přidat, odebrat nebo změnit kritéria nastavená pro daný filtr. Po dokončení úprav klepněte na tlačítko **OK**. Další informace o polích v tomto dialogovém okně lze najít v oddílu [Vytvoření filtru](#).
7. Klepnutím na tlačítko **OK** zavřete dialogové okno Spravovat filtry.

Výsledky

Nový filtr bude zobrazen v seznamu dostupných filtrů v dialogovém okně Vybrat filtr.

Související úlohy

[“Filtrace objektů zobrazených v tabulkách”](#) na stránce 207

Pokud jsou data některého objektu v produktu IBM MQ Explorer zobrazena v tabulkách, lze tato data filtrovat tak, aby byly zobrazeny pouze ty objekty, které vás zajímají.

[“Vytvoření filtru”](#) na stránce 207

[“Úpravy existujícího filtru”](#) na stránce 209

Kterýkoli dříve vytvořený filtr a také filtry dodávané standardně v produktu IBM MQ Explorer můžete upravit; například filtr *Výchozí pro fronty*.

[“Zkopírování existujícího filtru”](#) na stránce 209

Vytvoření a konfigurace definice služby

Specifikace definic služeb IBM MQ představuje standard pro dokumentování aplikací IBM MQ jako služeb s použitím souborů WSDL a identifikátorů URI.

Definice služeb zjednodušují opakované použití aplikací IBM MQ v architekturách orientovaných na služby. Aplikace popsané jako služby, s využitím stejných formátů jako u klasických webových služeb, lze také stejným způsobem spravovat, což usnadňuje opakované použití a podporu integrace se standardními servisními nástroji. Průvodce definicí služby nejprve ověří potřebné informace a poté vygeneruje správně zformátovanou definici služby, takže nepotřebujete podrobně znát jazyk WSDL ani specifikace definic služeb IBM MQ, což by bylo nutné v případě, že byste definice služeb vytvářeli ručně.

Definice služeb pomáhají při katalogizaci a řízení aplikací IBM MQ tím, že dovolují snadno zadávat dotazy na prostředky využívané aplikací, jako jsou fronty a správci front, a dynamicky vyhledávat služby za běhu. To platí zvláště pro zákazníky s nespravovanými aplikacemi IBM MQ (jejichž hostitelem není systém CICS ani aplikační server a které běží samostatně v systémech Windows, UNIX, System i nebo jako dávkové aplikace v sálových počítačích), jež se vyvíjely delší dobu, nejsou důsledně zdokumentovány a není pro ně k dispozici spolehlivý inventář aplikací.

Postup při vytváření definic služeb v produktu IBM MQ Explorer je popsán v následujících tématech:

- [“Přidání úložiště pro definice služeb”](#) na stránce 211
- [“Odstranění úložiště pro definice služeb”](#) na stránce 211

- [“Vytvoření nové definice služby” na stránce 212](#)

Postup při konfigurování existujících definic služeb v produktu IBM MQ Explorer je popsán v následujících tématech:

- [“Odstranění definic služeb” na stránce 213](#)
- [“Zobrazení souboru WSDL definice služby” na stránce 214](#)
- [“Export souboru WSDL” na stránce 214](#)

Různé atributy stránek vlastností sad definic služeb v produktu IBM MQ Explorer jsou popsány v následujících tématech:

- [“Vlastnosti definic služeb produktu IBM MQ” na stránce 421](#)

Poznámka: Průvodce definicí služby IBM MQ Explorer, která byla zavedena v IBM WebSphere MQ 7.0, je pro IBM MQ 8.0 zamítnutá.

Přidání úložiště pro definice služeb

Tyto informace můžete použít při vytváření nového úložiště definice služby.

Než začnete

Nové definice služeb musí být vytvářeny v úložišti založeném na souboru. Je možné vytvořit více úložišť, z nichž každé může obsahovat jednu nebo více definic služeb nebo žádnou definici služeb. Vytvoříte-li více úložišť, můžete definice služeb seskupovat. Úložiště do sebe nelze vnořovat, lze je vytvořit jen přímo pod položkou **Úložiště definic služby** v pohledu **Navigátor**.

Informace o této úloze

Chcete-li přidat nové úložiště pro definice služeb do pohledu **Navigátor**, postupujte takto:

Postup

1. Klepnutím pravým tlačítkem myši na položku **Úložiště definic služby** otevřete nabídku a poté klepnutím na možnost **Přidat úložiště** otevřete dialogové okno **Přidání nového úložiště pro definice služeb**.
2. Zadejte název nového úložiště. Klepnutím na tlačítko **Dokončit** poté zavřete dialogové okno a vytvoříte nové úložiště.

Související úlohy

[“Odstranění úložiště pro definice služeb” na stránce 211](#)

Při odstranění úložiště pro definice služeb dojde současně k odstranění všech definic služeb, které jsou v tomto úložišti obsaženy.

[“Vytvoření nové definice služby” na stránce 212](#)

Průvodce definicí služby zjednodušuje proces vytváření definic služeb a je integrován do produktu IBM MQ Explorer. Definice služby je v produktu IBM MQ 8.0 zamítnuta.

[“Odstranění definic služeb” na stránce 213](#)

Odstranění definice služby je trvalé. Pokud odstraníte definici služby, tuto definici již nebude možné obnovit.

Odstranění úložiště pro definice služeb

Při odstranění úložiště pro definice služeb dojde současně k odstranění všech definic služeb, které jsou v tomto úložišti obsaženy.

Než začnete

Odstraní-li úložiště pro definice služeb, odstraní se současně s ním také všechny definice služeb obsažené v tomto úložišti. Ani úložiště, ani definice služeb již nebude možné obnovit.

Pokud budete některou definici služby potřebovat i nadále, máte dvě možnosti:

- Můžete vytvořit novou definici služby v jiném úložišti, vybrat volbu **Vytvořit s použitím shodných atributů jako u existující definice služby** v průvodci **Nová definice služby** a poté vybrat požadovanou definici služby.
- Můžete definici služby exportovat na jiné místo.

Informace o této úloze

Chcete-li odstranit úložiště v pohledu **Navigátor**, postupujte takto:

Postup

1. Otevřete nabídku klepnutím pravým tlačítkem myši na úložiště, které chcete odstranit, a v nabídce klepněte na příkaz **Odebrat**.
Otevře se dialogové okno s výzvou k potvrzení.
2. Chcete-li trvale odstranit úložiště a všechny definice služeb, které jsou v něm obsaženy, klepněte na tlačítko **Odstranit**.
Potvrzovací dialogové okno se zavře a úložiště bude odstraněno. K aktualizaci pohledu **Navigátor** může dojít až po několika sekundách.

Související úlohy

[“Přidání úložiště pro definice služeb” na stránce 211](#)

Tyto informace můžete použít při vytváření nového úložiště definice služby.

[“Vytvoření nové definice služby” na stránce 212](#)

Průvodce definicí služby zjednodušuje proces vytváření definic služeb a je integrován do produktu IBM MQ Explorer. Definice služby je v produktu IBM MQ 8.0 zamítnuta.

[“Odstranění definic služeb” na stránce 213](#)

Odstranění definice služby je trvalé. Pokud odstraníte definici služby, tuto definici již nebude možné obnovit.

Vytvoření nové definice služby

Průvodce definicí služby zjednodušuje proces vytváření definic služeb a je integrován do produktu IBM MQ Explorer. Definice služby je v produktu IBM MQ 8.0 zamítnuta.

Než začnete

Definice služeb zjednodušují opakované použití aplikací IBM MQ v architekturách orientovaných na služby. Aplikace popsané jako služby, s využitím stejných formátů jako u klasických webových služeb, lze také stejným způsobem spravovat, což usnadňuje opakované použití a podporu integrace se standardními servisními nástroji. Průvodce definicí služby nejprve ověří potřebné informace a poté vygeneruje správně zformátovanou definici služby, takže nepotřebujete podrobně znát jazyk WSDL ani specifikace definic služeb IBM MQ, což by bylo nutné v případě, že byste definice služeb vytvářeli ručně.

Definice služeb pomáhají při katalogizaci a řízení aplikací IBM MQ tím, že dovolují snadno zadávat dotazy na prostředky využívané aplikací, jako jsou fronty a správci front, a dynamicky vyhledávat služby za běhu. To platí zvláště pro zákazníky s nespravovanými aplikacemi IBM MQ (jejichž hostitelem není systém CICS ani aplikační server a které běží samostatně v systémech Windows, UNIX, System i nebo jako dávkové aplikace v sálových počítačích), jež se vyvíjely delší dobu, nejsou důsledně zdokumentovány a není pro ně k dispozici spolehlivý inventář aplikací.

Abyste mohli definovat novou definici služby, musíte nejprve vytvořit úložiště pro definice služeb. Další informace naleznete v části [“Přidání úložiště pro definice služeb” na stránce 211](#).

Informace o této úloze

Po vytvoření úložiště v pohledu **Navigátor** postupujte takto:

Postup

1. Klepněte pravým tlačítkem myši na úložiště, v němž chcete vytvořit novou definici služby. Otevře se nabídka.
2. Klepnutím na volbu **Nový > Nová definice služby** otevřete průvodce **Nová definice služby**. Během práce s průvodcem můžete vyvolat kontextovou nápovědu stisknutím klávesy F1 (v instalacích se systémem Linux kombinace kláves Ctrl + F1).

Výsledky

Ve vybraném úložišti bude vytvořena nová definice služby. V každém úložišti můžete vytvořit více než jednu definici služby.

Jak pokračovat dále

Názvy definic služeb musí být v rámci každého úložiště jedinečné, v jiném úložišti však lze použít tytéž názvy znovu.

Související úlohy

[“Odstranění definic služeb” na stránce 213](#)

Odstranění definice služby je trvalé. Pokud odstraníte definici služby, tuto definici již nebude možné obnovit.

[“Přidání úložiště pro definice služeb” na stránce 211](#)

Tyto informace můžete použít při vytváření nového úložiště definice služby.

[“Odstranění úložiště pro definice služeb” na stránce 211](#)

Při odstranění úložiště pro definice služeb dojde současně k odstranění všech definic služeb, které jsou v tomto úložišti obsaženy.

Odstranění definic služeb

Odstranění definice služby je trvalé. Pokud odstraníte definici služby, tuto definici již nebude možné obnovit.

Informace o této úloze

Chcete-li trvale odstranit definici služby v pohledu **Navigátor**, postupujte takto.

Postup

1. Vyberte úložiště pro definice služeb obsahující definici služby, kterou chcete odstranit.
2. V pohledu **Obsah** klepněte pravým tlačítkem myši na definici služby, kterou chcete odstranit. V kontextové nabídce, která se otevře, klepněte na příkaz **Odstranit**. Otevře se dialogové okno s výzvou k potvrzení.
3. Chcete-li definici služby trvale odstranit, klepněte na tlačítko **Odstranit**. Potvrzovací dialogové okno se zavře a definice služby bude odstraněna. K aktualizaci pohledu **Obsah** může dojít až po několika sekundách.

Související úlohy

[“Vytvoření nové definice služby” na stránce 212](#)

Průvodce definicí služby zjednodušuje proces vytváření definic služeb a je integrován do produktu IBM MQ Explorer. Definice služby je v produktu IBM MQ 8.0 zamítnuta.

[“Přidání úložiště pro definice služeb” na stránce 211](#)

Tyto informace můžete použít při vytváření nového úložiště definice služby.

[“Odstranění úložiště pro definice služeb” na stránce 211](#)

Při odstranění úložiště pro definice služeb dojde současně k odstranění všech definic služeb, které jsou v tomto úložišti obsaženy.

Zobrazení souboru WSDL definice služby

Po vytvoření nové definice služby můžete zobrazit vytvořený soubor WSDL.

Informace o této úloze

Chcete-li zobrazit obsah souboru definice služby WSDL, postupujte takto.

Postup

1. V pohledu **Navigátor** vyberte úložiště pro definice služeb obsahující definici služby, kterou chcete zobrazit.
2. V pohledu **Obsah** klepněte pravým tlačítkem myši na definici služby, kterou chcete zobrazit. V nabídce, která se otevře, klepněte na příkaz **Zobrazit**.
Soubor WSDL s definicí služby se standardně zobrazí v novém pohledu vedle pohledu **Navigátor**.

Související úlohy

[“Vytvoření nové definice služby” na stránce 212](#)

Průvodce definicí služby zjednodušuje proces vytváření definic služeb a je integrován do produktu IBM MQ Explorer. Definice služby je v produktu IBM MQ 8.0 zamítnuta.

[“Odstranění definic služeb” na stránce 213](#)

Odstranění definice služby je trvalé. Pokud odstraníte definici služby, tuto definici již nebude možné obnovit.

Související odkazy

[“Vlastnosti definic služeb produktu IBM MQ” na stránce 421](#)

Při vytváření nové definice služby nebo při úpravě stávající definice služby můžete nastavit vlastnosti a atributy této definice služby.

Export souboru WSDL

Po vytvoření nové definice služby můžete exportovat soubor WSDL na nové místo.

Informace o této úloze

Chcete-li exportovat obsah souboru WSDL s definicí služby, postupujte takto:

Postup

1. V pohledu **Navigátor** vyberte úložiště pro definice služeb obsahující definici služby, kterou chcete exportovat.
2. V pohledu **Obsah** klepněte pravým tlačítkem myši na definici služby, kterou chcete exportovat. V nabídce, která se otevře, klepněte na příkaz **Exportovat**.
Otevře se dialogové okno pro zadání názvu a umístění exportovaného souboru.

Související úlohy

[“Vytvoření nové definice služby” na stránce 212](#)

Průvodce definicí služby zjednodušuje proces vytváření definic služeb a je integrován do produktu IBM MQ Explorer. Definice služby je v produktu IBM MQ 8.0 zamítnuta.

[“Odstranění definic služeb” na stránce 213](#)

Odstranění definice služby je trvalé. Pokud odstraníte definici služby, tuto definici již nebude možné obnovit.

Související odkazy

[“Vlastnosti definic služeb produktu IBM MQ” na stránce 421](#)

Při vytváření nové definice služby nebo při úpravě stávající definice služby můžete nastavit vlastnosti a atributy této definice služby.

Vytvoření a konfigurování sady správců front

Sady správců front umožňují seskupování správců front ve složkách a provádění akcí pro všechny správce front v dané sadě. To umožňuje další dělení správců front, například na sadu 'testovací' a 'provozní' nebo do sad založených na operačním systému platformy.

Informace o této úloze

Vytvoření skupin správců front je obzvláště výhodné v případě, že pomocí produktu IBM MQ Explorer spravujete velké množství správců front, protože umožňuje seskupit správce front patřící různým aplikacím, oddělením nebo společností.

Postup při vytváření sad správců front v produktu IBM MQ Explorer je popsán v následujících tématech:

- [“Zobrazení sad správců front” na stránce 215](#)
- [“Definice ručních sad” na stránce 216](#)
- [“Definice automatických sad” na stránce 217](#)

Postup při konfiguraci existujících sad správců front v produktu IBM MQ Explorer je popsán v následujících tématech:

- [“Správa filtrů pro automatické sady” na stránce 218](#)
- [“Ruční přidání a odebrání správců front” na stránce 220](#)
- [“Automatické přidávání a odebrání správců front” na stránce 221](#)
- [“Zkopírování existující sady” na stránce 226](#)
- [“Odstranění sady” na stránce 227](#)
- [“Zkopírování správců front do sady” na stránce 228](#)
- [“Přetažení správců front” na stránce 228](#)
- [“Import a export sad správců front” na stránce 229](#)

Různé atributy stránek vlastností sad správců front v produktu IBM MQ Explorer jsou popsány v následujících tématech:

- [“Úprava vlastností automatické sady” na stránce 223](#)
- [“Vlastnosti ručních sad” na stránce 223](#)
- [“Vlastnosti automatických sad” na stránce 222](#)
- [“Úprava vlastností ruční sady” na stránce 224](#)
- [“Vlastnosti v okně Spravovat sady” na stránce 225](#)

Zobrazení sad správců front

Se sadami správců front lze pracovat až poté, co jsou zobrazeny v produktu IBM MQ Explorer. Ačkoli sady správců front existují i v případě, že jsou skryty, nelze je v takovém případě spravovat.

Informace o této úloze

V pohledu **Navigátor** proveďte následující kroky:

1. Klepnutím pravým tlačítkem myši na složku **Správci front** otevřete nabídku. Poté klepněte na volbu **Sady > Zobrazit sady**.

Příkaz **Zobrazit sady** zobrazí výchozí sadu s názvem **Vše**, kterou nelze upravovat a která obsahuje všechny správce front.

Chcete-li skrýt všechny sady (a zachovat jejich definice a seskupení), například za účelem zjednodušení pohledu Navigátor, postupujte takto:

1. Klepnutím pravým tlačítkem myši na složku **Správci front** v pohledu Navigátor otevřete nabídku. Poté klepněte na položku **Sady > Skrýt sady**.

Příkaz **Skrýt sady** odebere všechny definované sady, včetně sady **Vše**, z pohledu Navigátor, avšak zachová jejich definice a seskupení.

Související úlohy

[“Vytvoření a konfigurování sady správců front” na stránce 215](#)

Sady správců front umožňují seskupování správců front ve složkách a provádění akcí pro všechny správce front v dané sadě. To umožňuje další dělení správců front, například na sadu 'testovací' a 'provozní' nebo do sad založených na operačním systému platformy.

[“Definice ručních sad” na stránce 216](#)

Můžete definovat ruční sady správců front, které neobsahují žádné správce front, a v případě potřeby správce front přidat.

[“Definice automatických sad” na stránce 217](#)

Můžete definovat sady správců front, které automaticky zahrnují související správce front.

[“Správa filtrů pro automatické sady” na stránce 218](#)

Můžete použít filtry, které budou definovat, kteří správci front jsou členy dané sady. V rámci konfigurace automatických sad správců front můžete přidávat, upravovat, kopírovat a odstraňovat filtry.

[“Ruční přidání a odebrání správců front” na stránce 220](#)

Po vytvoření ruční sady správců front lze ručně přidávat a odebírat správce front.

[“Automatické přidávání a odebírání správců front” na stránce 221](#)

Můžete definovat filtry pro automatickou správu členství v sadách správců front.

[“Zkopírování existující sady” na stránce 226](#)

Zkopírováním existující sady lze vytvořit novou sadu správců front se stejnou konfigurací.

Definice ručních sad

Můžete definovat ruční sady správců front, které neobsahují žádné správce front, a v případě potřeby správce front přidat.

Informace o této úloze

Postup definice nové sady:

Postup

1. Klepněte v pohledu Navigátor pravým tlačítkem myši na složku **Správci front** a pak klepněte na položky **Sady > Nová sada...** Otevře se průvodce **Nová sada**.
2. Zadejte platný název pro novou sadu správců front. Název sady není omezen standardními pravidly pro názvy objektů MQ. Název se ale musí lišit od názvů všech existujících sad.
3. Chcete-li správce front přidat ručně, klepněte na volbu **Ruční**.
4. Vyberte některou z následujících voleb:
 - Klepnutím na tlačítko **Dokončit** vytvoříte prázdnou sadu. Nebo:
 - Po klepnutí na tlačítko **Další** budete moci přidávat správce front do nové sady.
5. Chcete-li přidat správce front do nové sady, v podokně pro ruční výběr zaškrtněte políčko u názvu příslušného správce front. Přidat lze více správců front.
6. Klepnutím na tlačítko **Dokončit** vytvoříte sadu a průvodce zavřete.

Výsledky

Nová ruční sada správců front se zobrazí v pohledu Navigátor.

Jak pokračovat dále

Pokud jste v kroku 3 vytvořili prázdnou sadu, můžete ručně přidat správce front podle popisu v následujícím dokumentu: [“Ruční přidání a odebrání správců front” na stránce 220](#)

Související úlohy

[“Vytvoření a konfigurování sady správců front” na stránce 215](#)

Sady správců front umožňují seskupování správců front ve složkách a provádění akcí pro všechny správce front v dané sadě. To umožňuje další dělení správců front, například na sadu 'testovací' a 'provozní' nebo do sad založených na operačním systému platformy.

[“Zobrazení sad správců front” na stránce 215](#)

Se sadami správců front lze pracovat až poté, co jsou zobrazeny v produktu IBM MQ Explorer. Ačkoli sady správců front existují i v případě, že jsou skryty, nelze je v takovém případě spravovat.

[“Definice ručních sad” na stránce 216](#)

Můžete definovat ruční sady správců front, které neobsahují žádné správce front, a v případě potřeby správce front přidat.

[“Definice automatických sad” na stránce 217](#)

Můžete definovat sady správců front, které automaticky zahrnují související správce front.

[“Správa filtrů pro automatické sady” na stránce 218](#)

Můžete použít filtry, které budou definovat, kteří správci front jsou členy dané sady. V rámci konfigurace automatických sad správců front můžete přidávat, upravovat, kopírovat a odstraňovat filtry.

[“Ruční přidání a odebrání správců front” na stránce 220](#)

Po vytvoření ruční sady správců front lze ručně přidávat a odebírat správce front.

[“Automatické přidávání a odebírání správců front” na stránce 221](#)

Můžete definovat filtry pro automatickou správu členství v sadách správců front.

Definice automatických sad

Můžete definovat sady správců front, které automaticky zahrnují související správce front.

Informace o této úloze

Postup definice nové sady:

Postup

1. Klepněte v pohledu Navigátor pravým tlačítkem myši na složku **Správci front** a pak klepněte na položky **Sady > Nová sada...** Otevře se průvodce **Nová sada**.
2. Zadejte platný název pro novou sadu správců front. Název sady není omezen standardními pravidly pro názvy objektů MQ. Název se ale musí lišit od názvů všech existujících sad.
3. Klepnutím na volbu **Automatické** přidejte správce front s použitím automatických filtrů a klepněte na volbu **Další**.
4. Vyberte v podokně **Dostupné filtry** filtr, který chcete použít, a klepněte na volbu **Přidat->**. Filtr bude odebrán z podokna **Dostupné filtry** a umístěn do podokna **Vybrané filtry**. Chcete-li vybrat více filtrů, například Platform = Unix a Command level = 500, použijte jednu z následujících možností:
 - Chcete-li přidat příkaz AND do filtru, například Platform = Unix -AND- Command level = 500, vyberte volbu **odpovídá VŠEM vybraným filtrům**. Průvodce vám neumožní pokračovat, pokud jste vybrali konfliktní filtry, například Platform = Unix -AND- Platform = Windows není povoleno.
 - Vyberte **odpovídá JAKÉMUKOLI z vybraných filtrů**, chcete-li přidat příkaz OR do filtru, například Platform = Unix -OR- Command level = 500.

Potřebujete-li vytvořit, kopírovat, upravit nebo odstranit filtry, můžete tak učinit nyní klepnutím na tlačítko **Spravovat filtry...** a postupováním podle pokynů uvedených v tématu [“Správa filtrů pro automatické sady” na stránce 218](#). V případě potřeby lze filtry spravovat také později.

5. Klepnutím na tlačítko **Dokončit** vytvořte sadu a průvodce zavřete.

Výsledky

Nová automatická sada správců front se zobrazí v pohledu Navigátor.

Jak pokračovat dále

Můžete vytvářet nové filtry pro přidání či odebrání správců front nebo kopírovat, upravovat a odstraňovat filtry podle popisu v dokumentu [“Správa filtrů pro automatické sady”](#) na stránce 218.

Související úlohy

[“Vytvoření a konfigurování sady správců front”](#) na stránce 215

Sady správců front umožňují seskupování správců front ve složkách a provádění akcí pro všechny správce front v dané sadě. To umožňuje další dělení správců front, například na sadu 'testovací' a 'provozní' nebo do sad založených na operačním systému platformy.

[“Zobrazení sad správců front”](#) na stránce 215

Se sadami správců front lze pracovat až poté, co jsou zobrazeny v produktu IBM MQ Explorer. Ačkoli sady správců front existují i v případě, že jsou skryty, nelze je v takovém případě spravovat.

[“Definice ručních sad”](#) na stránce 216

Můžete definovat ruční sady správců front, které neobsahují žádné správce front, a v případě potřeby správce front přidat.

[“Definice automatických sad”](#) na stránce 217

Můžete definovat sady správců front, které automaticky zahrnují související správce front.

[“Správa filtrů pro automatické sady”](#) na stránce 218

Můžete použít filtry, které budou definovat, kteří správci front jsou členy dané sady. V rámci konfigurace automatických sad správců front můžete přidávat, upravovat, kopírovat a odstraňovat filtry.

[“Ruční přidání a odebrání správců front”](#) na stránce 220

Po vytvoření ruční sady správců front lze ručně přidávat a odebírat správce front.

[“Automatické přidávání a odebírání správců front”](#) na stránce 221

Můžete definovat filtry pro automatickou správu členství v sadách správců front.

Správa filtrů pro automatické sady

Můžete použít filtry, které budou definovat, kteří správci front jsou členy dané sady. V rámci konfigurace automatických sad správců front můžete přidávat, upravovat, kopírovat a odstraňovat filtry.

Než začnete

Předtím než přidáte, upravíte, zkopírujete nebo odstraníte filtr, proveďte následující kroky:

1. Povolte viditelnost sady podle postupu v tématu [“Zobrazení sad správců front”](#) na stránce 215.
2. Definujte sadu pro správce front, do níž chcete přidávat nebo z níž chcete odebírat, podle popisu v tématu [“Definice automatických sad”](#) na stránce 217.
3. Klepněte v pohledu **Navigátor** pravým tlačítkem myši na sadu, pro kterou chcete spravovat filtry, a pak klepněte na volbu **Upravit sadu...** Otevře se okno **Upravit sadu**.
4. Klepnutím na volbu **Spravovat filtry** otevřete okno **Spravovat filtry**.

Informace o této úloze

Chcete-li spravovat filtry, vyberte libovolnou z následujících voleb:

1. [Přidání nového filtru](#)
2. [Úprava filtru](#)
3. [Zkopírování filtru](#)
4. [Odebrání filtru](#)

Postup

1. [VOLBA 1] Přidání nového filtru
 - a) Otevřete okno **Spravovat filtry**, jak je popsáno na začátku tohoto tématu.
 - b) V okně **Spravovat filtry** klepněte na tlačítko **Přidat...**

Otevře se okno **Přidat filtr**.

- c) Zadejte název filtru do pole **Název filtru** v okně **Přidat filtr**, například `Fronty` obsahující více než 50 zpráv.
- d) V polích **Zahrnuje správce front** můžete zadat kritéria, která mají být přidána k novému filtru. Zadejte například následující informace:
 - i) První řádek polí umožňuje filtrovat podle názvu správce front. Ve výchozím nastavení obsahuje třetí pole znak hvězdičky (*), takže do filtru jsou zahrnuti všichni správci front, bez ohledu na názvy. Chcete-li do výběru například zahrnout pouze fronty začínající řetězcem `jupiter`, zadejte hodnotu `jupiter*`.
 - ii) Volitelné: Do filtru můžete zadat jiné kritérium na základě hodnoty některého atributu objektů. Zaškrtněte políčko **- A -** a poté můžete upravit hodnoty polí. Příklad: Chcete-li zahrnout pouze správce front, kteří mají v poli **Popis** hodnotu `Mzdy`, vyberte atribut **Mzdy**, ve druhém poli vyberte hodnotu **rovno** a do třetího pole zadejte hodnotu `Mzda`.
- e) Volitelné: Má-li být při použití filtru automaticky použito existující schéma sloupce, zaškrtněte políčko **Při použití tohoto filtru automaticky použít schéma sloupce** a poté vyberte požadované schéma sloupce ze seznamu.
- f) Klepněte na tlačítko **OK**.
Okno **Přidat filtr** se zavře. Nový filtr se zobrazí v okně **Spravovat filtry** se všemi dalšími dostupnými filtry.
- g) V okně **Spravovat filtry** klepněte na tlačítko **OK**.
Okno **Spravovat filtry** se zavře.

Nový filtr je přidán do seznamu dostupných filtrů.

2. [VOLBA 2] Úprava filtru

- a) Otevřete okno **Spravovat filtry**, jak je popsáno na začátku tohoto tématu.
- b) V okně **Spravovat filtry** klepněte na tlačítko **Upravit...**
Otevře se dialogové okno **Upravit filtr**.
- c) V dialogovém okně **Upravit filtr** můžete přidat, odebrat nebo změnit kritéria nastavená pro daný filtr. Po dokončení úprav klepněte na tlačítko **OK**.
Další informace o polích v tomto dialogovém okně lze najít v tématu [Přidat nový filtr](#).
- d) Klepnutím na tlačítko **OK** zavřete okno **Spravovat filtry**.

Změny provedené ve filtru jsou automaticky použity pro tabulky, které daný filtr používají. Produktu MQ Explorer může trvat několik sekund, než filtry použije pro správce front.

3. [VOLBA 3] Zkopírování filtru

Chcete-li vytvořit filtr podobný existujícímu filtru, můžete existující filtr zkopírovat a upravit do požadované podoby. Můžete zkopírovat kterýkoli dříve vytvořený filtr a také filtry dodávané standardně v produktu IBM MQ Explorer, například filtr `Úroveň příkazů = 500`.

- a) Otevřete okno **Spravovat filtry**, jak je popsáno na začátku tohoto tématu.
- b) V okně **Spravovat filtry** vyberte filtr, který chcete zkopírovat, potom klepněte na volbu **Kopírovat jako...**
Otevře se dialogové okno **Kopírovat filtr**.
- c) V dialogovém okně **Kopírovat filtr** zadejte název nového filtru a poté klepněte na tlačítko **OK**.
Název zkopírovaného filtru nesmí být totožný s názvem existujícího filtru.
- d) V okně **Spravovat filtry** klepněte na tlačítko **Upravit...**
Otevře se dialogové okno **Upravit filtr**.
- e) V dialogovém okně **Upravit filtr** můžete přidat, odebrat nebo změnit kritéria nastavená pro daný filtr. Po dokončení úprav klepněte na tlačítko **OK**.
Další informace o polích v tomto dialogovém okně lze najít v tématu [Přidat nový filtr](#).
- f) Klepnutím na tlačítko **OK** zavřete okno **Spravovat filtry**.

Nový filtr je k dispozici pro použití.

4. [VOLBA 4] Odebrání filtru

- a) Otevřete okno **Spravovat filtry**, jak je popsáno na začátku tohoto tématu.
- b) V okně **Spravovat filtry** vyberte filtr, který chcete odstranit, potom klepněte na volbu **Odebrat...**
Otevře se potvrzovací dialogové okno **Odebrat filtr**.
- c) Klepnutím na tlačítko **Ano** filtr odeberte; potvrzovací dialogové okno se zavře.
- d) Klepnutím na tlačítko **OK** zavřete okno **Spravovat filtry**.

Odstařený filtr je odebrán ze seznamu filtrů pro vybranou sadu správců front. Případní správci front přidání do sady daným filtrem přestanou být členy sady v pohledu Navigátor.

Související úlohy

[“Zobrazení sad správců front” na stránce 215](#)

Se sadami správců front lze pracovat až poté, co jsou zobrazeny v produktu IBM MQ Explorer. Ačkoli sady správců front existují i v případě, že jsou skryty, nelze je v takovém případě spravovat.

[“Definice ručních sad” na stránce 216](#)

Můžete definovat ruční sady správců front, které neobsahují žádné správce front, a v případě potřeby správce front přidat.

[“Definice automatických sad” na stránce 217](#)

Můžete definovat sady správců front, které automaticky zahrnují související správce front.

[“Ruční přidání a odebrání správců front” na stránce 220](#)

Po vytvoření ruční sady správců front lze ručně přidávat a odebírat správce front.

[“Automatické přidávání a odebírání správců front” na stránce 221](#)

Můžete definovat filtry pro automatickou správu členství v sadách správců front.

Ruční přidání a odebrání správců front

Po vytvoření ruční sady správců front lze ručně přidávat a odebírat správce front.

Než začnete

Než začnete:

1. Povolte viditelnost sady podle postupu v tématu [“Zobrazení sad správců front” na stránce 215](#).
2. Definujte sadu pro správce front, do níž chcete přidávat nebo z níž chcete odebírat, podle popisu v dokumentu [“Definice ručních sad” na stránce 216](#).

Informace o této úloze

K dispozici jsou dva způsoby ručního přidávání a odebírání správců front v pohledu Navigátor v produktu IBM MQ Explorer.

Procedura

- Postup při přidávání a odebírání správců front prvním způsobem:
 - a) Klepněte pravým tlačítkem myši na sadu, kterou chcete upravovat.
Členství v sadě **Vše** nelze upravovat.
 - b) Klepnutím na položku **Členství v sadě...** otevřete dialogové okno **Členství v sadě**.
Zobrazí se všichni správci front, kteří jsou k dispozici. Správci front, kteří již jsou členem sady, mají své příslušné políčko již zaškrtnuté.
 - c) Chcete-li do sady přidat správce front, označte zaškrťovací políčko vedle jeho názvu. Chcete-li správce front ze sady odebrat, zrušte zaškrtnutí políčka vedle něj.
Vybrat lze více správců front.
 - d) Klepnutím na tlačítko **OK** změny uložíte a zavřete dialogové okno.

- Postup při přidávání a odebírání správců front druhým způsobem:
 - a) Klepněte pravým tlačítkem myši na správce front, kterého chcete přidat do sady správců front.
 - b) Klepnutím na nabídku **Sady > Členství v ruční sadě...** otevřete dialogové okno **Členství v ruční sadě**.
 - c) Chcete-li do sady správců front přidat správce front, označte zaškrtačací políčko vedle názvu sady správců front. Chcete-li správce front z této sady správců front odebrat, zrušte zaškrtnutí políčka vedle této sady správců front.
Vybrat lze více sad správců front.
 - d) Klepnutím na tlačítko **OK** změny uložíte a zavřete dialogové okno.

Výsledky

Pokud jste přidali správce front do sady nebo ze sady správce front odebrali, zobrazuje se nové členství v sadě v pohledu Navigátor.

Související úlohy

[“Vytvoření a konfigurování sady správců front” na stránce 215](#)

Sady správců front umožňují seskupování správců front ve složkách a provádění akcí pro všechny správce front v dané sadě. To umožňuje další dělení správců front, například na sadu 'testovací' a 'provozní' nebo do sad založených na operačním systému platformy.

[“Zobrazení sad správců front” na stránce 215](#)

Se sadami správců front lze pracovat až poté, co jsou zobrazeny v produktu IBM MQ Explorer. Ačkoli sady správců front existují i v případě, že jsou skryty, nelze je v takovém případě spravovat.

[“Definice ručních sad” na stránce 216](#)

Můžete definovat ruční sady správců front, které neobsahují žádné správce front, a v případě potřeby správce front přidat.

[“Definice automatických sad” na stránce 217](#)

Můžete definovat sady správců front, které automaticky zahrnují související správce front.

[“Správa filtrů pro automatické sady” na stránce 218](#)

Můžete použít filtry, které budou definovat, kteří správci front jsou členy dané sady. V rámci konfigurace automatických sad správců front můžete přidávat, upravovat, kopírovat a odstraňovat filtry.

[“Ruční přidání a odebrání správců front” na stránce 220](#)

Po vytvoření ruční sady správců front lze ručně přidávat a odebírat správce front.

[“Automatické přidávání a odebírání správců front” na stránce 221](#)

Můžete definovat filtry pro automatickou správu členství v sadách správců front.

Automatické přidávání a odebírání správců front

Můžete definovat filtry pro automatickou správu členství v sadách správců front.

Než začnete

Než začnete:

1. Povolte viditelnost sady podle postupu v tématu [“Zobrazení sad správců front” na stránce 215](#).
2. Definujte sadu pro správce front, do níž chcete přidávat nebo z níž chcete odebírat, podle popisu v dokumentu [“Definice automatických sad” na stránce 217](#).

Informace o této úloze

Postup při přidávání a odebírání správců front:

Postup

1. Klepněte pravým tlačítkem myši na sadu, kterou chcete upravovat. Členství v sadě **Vše** nelze upravovat.

2. Klepnutím na volbu **Upravit sadu** otevřete dialogové okno **Upravit sadu**. Zobrazí se aktuální filtry s možností přidávání nebo odebrání (lze je rovněž upravovat, kopírovat nebo odstraňovat podle popisu v dokumentu [“Správa filtrů pro automatické sady”](#) na stránce 218).
3. Klepnutím na tlačítko **OK** uložíte změny a zavřete okno.

Výsledky

Pokud byly v rámci změny filtru do sady přidány správci front nebo pokud byli ze sady odebráni správci front, bude v pohledu Navigátor zobrazeno nové členství ve skupině.

Jak pokračovat dále

Související úlohy

[“Vytvoření a konfigurování sady správců front”](#) na stránce 215

Sady správců front umožňují seskupování správců front ve složkách a provádění akcí pro všechny správce front v dané sadě. To umožňuje další dělení správců front, například na sadu 'testovací' a 'provozní' nebo do sad založených na operačním systému platformy.

[“Zobrazení sad správců front”](#) na stránce 215

Se sadami správců front lze pracovat až poté, co jsou zobrazeny v produktu IBM MQ Explorer. Ačkoli sady správců front existují i v případě, že jsou skryty, nelze je v takovém případě spravovat.

[“Definice ručních sad”](#) na stránce 216

Můžete definovat ruční sady správců front, které neobsahují žádné správce front, a v případě potřeby správce front přidat.

[“Definice automatických sad”](#) na stránce 217

Můžete definovat sady správců front, které automaticky zahrnují související správce front.

[“Správa filtrů pro automatické sady”](#) na stránce 218

Můžete použít filtry, které budou definovat, kteří správci front jsou členy dané sady. V rámci konfigurace automatických sad správců front můžete přidávat, upravovat, kopírovat a odstraňovat filtry.

[“Ruční přidání a odebrání správců front”](#) na stránce 220

Po vytvoření ruční sady správců front lze ručně přidávat a odebírat správce front.

Vlastnosti automatických sad

Pro automatickou sadu správců front lze upravovat několik vlastností.

V následující tabulce jsou uvedeny popisy voleb v dialogovém okně **Upravit sadu**.

Objekt	Popis
Název sady	Zadejte platný název pro sadu správců front. Název sady není omezen standardními pravidly pro názvy objektů IBM MQ týkajícími se znaků, je však omezen pravidly pro názvy objektů IBM MQ týkajícími se délky. Název sady se musí lišit od názvů všech existujících sad.
Vyhovuje VŠEM vybraným filtrům	Vyberte volbu odpovídá VŠEM vybraným filtrům , chcete-li do filtru přidat příkaz AND, například: Platform = Unix -AND- Command level = 500. Průvodce vám neumožní pokračovat, vyberete-li vzájemně konfliktní filtry. Nemůžete mít například: Platform = Unix -AND- Platform = Windows. Příkazy AND nelze ve filtru kombinovat s příkazy OR. Nemůžete mít například: Platform = Unix -OR- Platform = Windows -AND- Command level = 500
Vyhovuje LIBOVOLNĚM U vybranému filtru	Vyberte volbu odpovídá LIBOVOLNĚMU vybranému filtru , chcete-li do filtru přidat příkaz OR, například: Platform = Unix -OR- Command level = 500. Příkazy OR nelze ve filtru kombinovat s příkazy AND. Nemůžete mít například: Platform = Unix -OR- Platform = Windows -AND- Command level = 500

Objekt	Popis
Přidat->	Vyberte filtr, který chcete přidat, v podokně Dostupné filtry a klepněte na volbu Přidat-> . Filtr se odebere z podokna Dostupné filtry a umístí se do podokna Vybrané filtry .
<-Odebrat	Vyberte filtr, který chcete odebrat, v podokně Vybrané filtry a klepněte na <-Remove . Filtr bude odebrán z podokna Vybrané filtry a umístěn zpět do podokna Dostupné filtry .
Spravovat filtry...	Klepnutím na tlačítko Spravovat filtry... otevřete okno Spravovat filtry . Postup při správě filtrů je vysvětlen v tématu “Správa filtrů pro automatické sady” na stránce 218.

Související úlohy

[“Úprava vlastností automatické sady”](#) na stránce 223

Můžete upravovat vlastnosti existující automatické sady.

[“Vytvoření a konfigurování sady správců front”](#) na stránce 215

Sady správců front umožňují seskupování správců front ve složkách a provádění akcí pro všechny správce front v dané sadě. To umožňuje další dělení správců front, například na sadu 'testovací' a 'provozní' nebo do sad založených na operačním systému platformy.

[“Definice automatických sad”](#) na stránce 217

Můžete definovat sady správců front, které automaticky zahrnují související správce front.

[“Správa filtrů pro automatické sady”](#) na stránce 218

Můžete použít filtry, které budou definovat, kteří správci front jsou členy dané sady. V rámci konfigurace automatických sad správců front můžete přidávat, upravovat, kopírovat a odstraňovat filtry.

[“Automatické přidávání a odebírání správců front”](#) na stránce 221

Můžete definovat filtry pro automatickou správu členství v sadách správců front.

Vlastnosti ručních sad

Pro ruční sadu správců front lze upravovat pouze jednu vlastnost.

V následující tabulce je uveden popis volby v dialogovém okně **Upravit sadu**:

Objekt	Popis
Název sady	Zadejte platný název pro sadu správců front. Název sady není omezen standardními pravidly pro názvy objektů IBM MQ týkajícími se znaků, je však omezen pravidly pro názvy objektů IBM MQ týkajícími se délkou. Název sady se musí lišit od názvů všech existujících sad.

Související úlohy

[“Úprava vlastností ruční sady”](#) na stránce 224

Můžete upravovat vlastnosti existující ruční sady.

[“Vytvoření a konfigurování sady správců front”](#) na stránce 215

Sady správců front umožňují seskupování správců front ve složkách a provádění akcí pro všechny správce front v dané sadě. To umožňuje další dělení správců front, například na sadu 'testovací' a 'provozní' nebo do sad založených na operačním systému platformy.

[“Definice ručních sad”](#) na stránce 216

Můžete definovat ruční sady správců front, které neobsahují žádné správce front, a v případě potřeby správce front přidat.

[“Ruční přidání a odebrání správců front”](#) na stránce 220

Po vytvoření ruční sady správců front lze ručně přidávat a odebírat správce front.

Úprava vlastností automatické sady

Můžete upravovat vlastnosti existující automatické sady.

Informace o této úloze

K dispozici jsou dva způsoby otevření dialogového okna **Upravit sadu** pro automatické sady správců front v pohledu Navigátor v produktu IBM MQ Explorer. Otevření dialogového okna **Upravit sadu** prvním způsobem:

Postup

1. Klepněte pravým tlačítkem myši na automatickou sadu, kterou chcete upravovat.
2. Klepnutím na volbu **Upravit sadu...** otevřete dialogové okno **Upravit sadu**.

Výsledky

Dialogové okno **Upravit sadu** je nyní otevřeno a vy můžete upravit vlastnosti automatické sady.

Jak pokračovat dále

Otevření dialogového okna **Upravit sadu** druhým způsobem:

1. Klepněte pravým tlačítkem myši na položku **Správci front**.
2. Klepněte na volbu **Sady > Spravovat sady** a otevřete dialogové okno **Spravovat sady**.
3. Vyberte automatickou sadu, jejíž vlastnosti chcete upravit.
4. Klepnutím na volbu **Upravit...** otevřete dialogové okno **Upravit sadu** pro automatické sady.

Dialogové okno **Upravit sadu** je nyní otevřeno a vy můžete upravit vlastnosti automatické sady.

Související úlohy

[“Vytvoření a konfigurování sady správců front” na stránce 215](#)

Sady správců front umožňují seskupování správců front ve složkách a provádění akcí pro všechny správce front v dané sadě. To umožňuje další dělení správců front, například na sadu 'testovací' a 'provozní' nebo do sad založených na operačním systému platformy.

[“Definice automatických sad” na stránce 217](#)

Můžete definovat sady správců front, které automaticky zahrnují související správce front.

[“Správa filtrů pro automatické sady” na stránce 218](#)

Můžete použít filtry, které budou definovat, kteří správci front jsou členy dané sady. V rámci konfigurace automatických sad správců front můžete přidávat, upravovat, kopírovat a odstraňovat filtry.

[“Automatické přidávání a odebírání správců front” na stránce 221](#)

Můžete definovat filtry pro automatickou správu členství v sadách správců front.

Související odkazy

[“Vlastnosti automatických sad” na stránce 222](#)

Pro automatickou sadu správců front lze upravovat několik vlastností.

Úprava vlastností ruční sady

Můžete upravovat vlastnosti existující ruční sady.

Informace o této úloze

K dispozici jsou dva způsoby otevření dialogového okna **Upravit sadu** pro ruční sady správců front v pohledu Navigátor v produktu IBM MQ Explorer. Otevření dialogového okna **Upravit sadu** prvním způsobem:

Postup

1. Klepněte pravým tlačítkem myši na ruční sadu, kterou chcete upravovat.
2. Klepnutím na volbu **Upravit sadu...** otevřete dialogové okno **Upravit sadu**.

Výsledky

Dialogové okno **Upravit sadu** je nyní otevřeno a vy můžete upravit vlastnosti ruční sady.

Jak pokračovat dále

Otevření dialogového okna **Upravit sadu** druhým způsobem:

1. Klepněte pravým tlačítkem myši na položku **Správci front**.
2. Klepněte na volbu **Sady > Spravovat sady** a otevřete dialogové okno **Spravovat sady**.
3. Vyberte ruční sadu, jejíž vlastnosti chcete upravit.
4. Klepnutím na volbu **Upravit...** otevřete dialogové okno **Upravit sadu** pro ruční sady.

Dialogové okno **Upravit sadu** je nyní otevřeno a vy můžete upravit vlastnosti ruční sady.

Související úlohy

[“Vytvoření a konfigurování sady správců front” na stránce 215](#)

Sady správců front umožňují seskupování správců front ve složkách a provádění akcí pro všechny správce front v dané sadě. To umožňuje další dělení správců front, například na sadu 'testovací' a 'provozní' nebo do sad založených na operačním systému platformy.

[“Definice ručních sad” na stránce 216](#)

Můžete definovat ruční sady správců front, které neobsahují žádné správce front, a v případě potřeby správce front přidat.

[“Ruční přidání a odebrání správců front” na stránce 220](#)

Po vytvoření ruční sady správců front lze ručně přidávat a odebírat správce front.

Související odkazy

[“Vlastnosti ručních sad” na stránce 223](#)

Pro ruční sadu správců front lze upravovat pouze jednu vlastnost.

Vlastnosti v okně Spravovat sady

Můžete spravovat vlastnosti sady přes dialogové okno **Spravovat sady**.

Klepněte pravým tlačítkem myši na volbu Správci front a otevřete volbu nabídky **Sady**; poté klepněte na volbu **Spravovat sady** a otevřete dialogové okno **Spravovat sady**.

V následující tabulce jsou uvedeny popisy voleb v dialogovém okně **Spravovat sady**.

Objekt	Popis
Příčist	Klepnutím na volbu Přidat můžete otevřít okno Nová sada , v němž lze definovat novou sadu. Tímto způsobem lze přidávat ruční sady a automatické sady. Postup při definování nové ruční sady je uveden v tématu “Definice ručních sad” na stránce 216 . Postup při definování nové automatické sady je uveden v tématu “Definice automatických sad” na stránce 217 .
Kopírovat jako	Klepnutím na volbu Kopírovat jako otevřete dialogové okno Kopírovat jako . Tímto způsobem lze kopírovat ruční sady a automatické sady. Postup při kopírování definovaných sad je vysvětlen v tématu “Zkopírování existující sady” na stránce 226 .
Upravit položku	Je-li aktuálně vybrána ruční sada, můžete klepnutím na volbu Upravit otevřít dialogové okno Upravit sadu . Název ruční sady lze změnit. Zadaný název musí být jedinečný; na tlačítko OK nelze klepnout, dokud nebyl zadán jedinečný název. Je-li aktuálně vybrána automatická sada, můžete klepnutím na volbu Upravit otevřít okno Upravit sadu .
Odebrat	Klepnutím na volbu Odebrat můžete odebrat vybranou sadu. Zobrazí se výzva k potvrzení nebo zrušení požadavku.

Související úlohy

[“Vytvoření a konfigurování sady správců front”](#) na stránce 215

Sady správců front umožňují seskupování správců front ve složkách a provádění akcí pro všechny správce front v dané sadě. To umožňuje další dělení správců front, například na sadu 'testovací' a 'provozní' nebo do sad založených na operačním systému platformy.

[“Zobrazení sad správců front”](#) na stránce 215

Se sadami správců front lze pracovat až poté, co jsou zobrazeny v produktu IBM MQ Explorer. Ačkoli sady správců front existují i v případě, že jsou skryty, nelze je v takovém případě spravovat.

[“Definice ručních sad”](#) na stránce 216

Můžete definovat ruční sady správců front, které neobsahují žádné správce front, a v případě potřeby správce front přidat.

[“Ruční přidání a odebrání správců front”](#) na stránce 220

Po vytvoření ruční sady správců front lze ručně přidávat a odebírat správce front.

[“Přetažení správců front”](#) na stránce 228

Správce front lze přetahovat do sad a ze sad.

Zkopírování existující sady

Zkopírováním existující sady lze vytvořit novou sadu správců front se stejnou konfigurací.

Než začnete

Než začnete:

1. Povolte viditelnost sady podle postupu v tématu [“Zobrazení sad správců front”](#) na stránce 215.
2. Definujte kopírovanou sadu podle postupu v tématu [“Definice automatických sad”](#) na stránce 217 nebo [“Definice ručních sad”](#) na stránce 216.

Informace o této úloze

Postup při kopírování existující sady:

Postup

1. V pohledu **Navigátor** klepněte pravým tlačítkem myši na složku **Správci front** a poté klepněte na položku nabídky **Sady > Spravovat sady**.
Zobrazí se okno **Spravovat sady**.
2. Vyberte sadu, kterou chcete kopírovat.
3. Klepnutím na volbu **Kopírovat jako** otevřete dialogové okno **Kopírovat sadu**.
4. Do pole **Nový název sady** zadejte název pro příslušnou sadu. Nový název sady musí být jedinečný.
5. Klepnutím na tlačítko **OK** zkopírujete sady a zavřete dialogové okno.

Výsledky

Úspěšně jste sadu zkopírovali. Pohled Navigátor bude aktualizován s použitím nové sady (tato operace může několik sekund trvat, obsahuje-li sada mnoho správců front).

Související úlohy

[“Vytvoření a konfigurování sady správců front”](#) na stránce 215

Sady správců front umožňují seskupování správců front ve složkách a provádění akcí pro všechny správce front v dané sadě. To umožňuje další dělení správců front, například na sadu 'testovací' a 'provozní' nebo do sad založených na operačním systému platformy.

[“Zobrazení sad správců front”](#) na stránce 215

Se sadami správců front lze pracovat až poté, co jsou zobrazeny v produktu IBM MQ Explorer. Ačkoli sady správců front existují i v případě, že jsou skryty, nelze je v takovém případě spravovat.

[“Definice ručních sad”](#) na stránce 216

Můžete definovat ruční sady správců front, které neobsahují žádné správce front, a v případě potřeby správce front přidat.

[“Definice automatických sad” na stránce 217](#)

Můžete definovat sady správců front, které automaticky zahrnují související správce front.

[“Správa filtrů pro automatické sady” na stránce 218](#)

Můžete použít filtry, které budou definovat, kteří správci front jsou členy dané sady. V rámci konfigurace automatických sad správců front můžete přidávat, upravovat, kopírovat a odstraňovat filtry.

[“Ruční přidání a odebrání správců front” na stránce 220](#)

Po vytvoření ruční sady správců front lze ručně přidávat a odebírat správce front.

[“Automatické přidávání a odebírání správců front” na stránce 221](#)

Můžete definovat filtry pro automatickou správu členství v sadách správců front.

Odstranění sady

Odstranění sady správců front odstraní sadu samotnou, ale ne správce front v rámci sady.

Než začnete

1. Povolte viditelnost sady podle postupu v tématu [“Zobrazení sad správců front” na stránce 215](#).
2. Definujte odstraňovanou sadu podle postupu v tématu [“Definice automatických sad” na stránce 217](#) nebo [“Definice ručních sad” na stránce 216](#).

Informace o této úloze

Při odstranění sady správců front NEJSOU odstraněni správci front, kteří jsou v sadě obsaženi. Chcete-li odstranit existující sadu, proveďte následující kroky.

1. V pohledu **Navigátor** klepněte pravým tlačítkem myši na sadu, kterou chcete odstranit. Otevře se nabídka. Klepněte na příkaz **Odstranit**. Otevře se potvrzovací dialogové okno. Klepnutím na tlačítko **Odstranit** můžete vybranou sadu trvale odstranit.

Výsledky

Sada byla úspěšně odebrána. Pohled Navigátor bude aktualizován, aby obsahoval nové informace. (Pokud sada obsahovala mnoho správců front, může tento krok trvat delší dobu.)

Související úlohy

[“Vytvoření a konfigurování sady správců front” na stránce 215](#)

Sady správců front umožňují seskupování správců front ve složkách a provádění akcí pro všechny správce front v dané sadě. To umožňuje další dělení správců front, například na sadu 'testovací' a 'provozní' nebo do sad založených na operačním systému platformy.

[“Zobrazení sad správců front” na stránce 215](#)

Se sadami správců front lze pracovat až poté, co jsou zobrazeny v produktu IBM MQ Explorer. Ačkoli sady správců front existují i v případě, že jsou skryty, nelze je v takovém případě spravovat.

[“Definice ručních sad” na stránce 216](#)

Můžete definovat ruční sady správců front, které neobsahují žádné správce front, a v případě potřeby správce front přidat.

[“Definice automatických sad” na stránce 217](#)

Můžete definovat sady správců front, které automaticky zahrnují související správce front.

[“Správa filtrů pro automatické sady” na stránce 218](#)

Můžete použít filtry, které budou definovat, kteří správci front jsou členy dané sady. V rámci konfigurace automatických sad správců front můžete přidávat, upravovat, kopírovat a odstraňovat filtry.

[“Ruční přidání a odebrání správců front” na stránce 220](#)

Po vytvoření ruční sady správců front lze ručně přidávat a odebírat správce front.

[“Automatické přidávání a odebírání správců front” na stránce 221](#)

Můžete definovat filtry pro automatickou správu členství v sadách správců front.

Zkopírování správců front do sady

Kopírování správců front z jedné sady do jiné je jednoduchý způsob rychlého přidání správce front do výběru sad například bez nutnosti přidávání správce front jednotlivě do všech sad.

Než začnete

Než začnete:

1. Povolte viditelnost sady podle postupu v tématu [“Zobrazení sad správců front”](#) na stránce 215.
2. Definujte alespoň 2 ruční sady (jednu jako zdroj kopírování a druhou jako cíl kopírování) podle popisu v tématu [“Definice ručních sad”](#) na stránce 216. V následujícím postupu nelze použít automatické sady.

Informace o této úloze

Postup při kopírování správců front do sady:

Postup

1. V pohledu **Navigátor** klepněte pravým tlačítkem myši na sadu, z níž chcete kopírovat správce front, a klepněte na volbu **Kopírovat do sady**.
Otevře se dialogové okno **Kopírovat do sady**.
2. Zaškrtněte políčko u názvu sady, do níž chcete správce front přidat. Vybrat lze více sad.
3. Volitelné: Můžete klepnout na tlačítko **Spravovat sady...**, chcete-li definovat nebo odebrat sadu, jak je popsáno v sekci [“Ruční přidání a odebrání správců front”](#) na stránce 220.
4. Klepnutím na tlačítko **OK** zavřete dialogové okno **Kopírovat do sady**.

Výsledky

Úspěšně jste zkopírovali obsah jedné sady do jiné. Pohled Navigátor bude aktualizován s použitím nových informací (tato operace může několik sekund trvat, obsahuje-li sada mnoho správců front).

Související úlohy

[“Vytvoření a konfigurování sady správců front”](#) na stránce 215

Sady správců front umožňují seskupování správců front ve složkách a provádění akcí pro všechny správce front v dané sadě. To umožňuje další dělení správců front, například na sadu 'testovací' a 'provozní' nebo do sad založených na operačním systému platformy.

[“Zobrazení sad správců front”](#) na stránce 215

Se sadami správců front lze pracovat až poté, co jsou zobrazeny v produktu IBM MQ Explorer. Ačkoli sady správců front existují i v případě, že jsou skryty, nelze je v takovém případě spravovat.

[“Definice ručních sad”](#) na stránce 216

Můžete definovat ruční sady správců front, které neobsahují žádné správce front, a v případě potřeby správce front přidat.

[“Ruční přidání a odebrání správců front”](#) na stránce 220

Po vytvoření ruční sady správců front lze ručně přidávat a odebírat správce front.

[“Přetažení správců front”](#) na stránce 228

Správce front lze přetahovat do sad a ze sad.

Přetažení správců front

Správce front lze přetahovat do sad a ze sad.

Než začnete

Než začnete:

1. Povolte viditelnost sady podle postupu v tématu [“Zobrazení sad správců front”](#) na stránce 215.

2. Definujte sadu pro správce front, do níž chcete přidávat nebo z níž chcete odebírat, podle popisu v dokumentu [“Definice ručních sad”](#) na stránce 216.

Informace o této úloze

Existuje několik postupů přetažení správců front pomocí myši:

Procedura

- Chcete-li správce front přidat do ruční sady, přetáhněte jej do této sady ze sady Vše. Správce front nebude ze sady Vše odebrán.
- Chcete-li správce front odebrat z ruční sady, přetáhněte jej z této sady do sady Vše.
- Přetáhněte správce front z ruční sady do druhé ruční sady. Správce front bude přidán do druhé ruční sady a odebrán z první ruční sady.
- Přetažením správce front z automatické sady do ruční sady jej můžete do dané ruční sady přidat. Správce front nebude z automatické sady odebrán.
- Přetáhněte správce front z ruční sady do druhé ruční sady a současně držte stisknutou klávesu Ctrl. Správce front bude přidán do druhé ruční sady a zůstane v první ruční sadě.

Příklad

Jak pokračovat dále

Správce front nelze přetahovat do automatické sady z žádných sad. Správce front rovněž nelze přetahovat z automatické sady do sady Vše. Příklad: Z automatické sady nelze přetažením odebrat správce front.

Související úlohy

[“Vytvoření a konfigurování sady správců front”](#) na stránce 215

Sady správců front umožňují seskupování správců front ve složkách a provádění akcí pro všechny správce front v dané sadě. To umožňuje další dělení správců front, například na sadu 'testovací' a 'provozní' nebo do sad založených na operačním systému platformy.

[“Zobrazení sad správců front”](#) na stránce 215

Se sadami správců front lze pracovat až poté, co jsou zobrazeny v produktu IBM MQ Explorer. Ačkoli sady správců front existují i v případě, že jsou skryty, nelze je v takovém případě spravovat.

[“Definice ručních sad”](#) na stránce 216

Můžete definovat ruční sady správců front, které neobsahují žádné správce front, a v případě potřeby správce front přidat.

[“Ruční přidání a odebrání správců front”](#) na stránce 220

Po vytvoření ruční sady správců front lze ručně přidávat a odebírat správce front.

[“Zkopírování správců front do sady”](#) na stránce 228

Kopírování správců front z jedné sady do jiné je jednoduchý způsob rychlého přidání správce front do výběru sad například bez nutnosti přidávání správce front jednotlivě do všech sad.

Import a export sad správců front

Vlastní sady správců front lze z produktu IBM MQ Explorer exportovat za účelem zálohování nebo za účelem přenosu a importu do jiné instance produktu IBM MQ Explorer.

Informace o této úloze

Proveďte jednu z následujících úloh:

1. [Export sad správců front](#)
2. [Import sad správců front](#)

Procedura

- [VOLBA 1] Export sad správců front
 - a) V pohledu Navigátor klepněte pravým tlačítkem myši na položku **IBM MQ** a poté klepněte na volbu **Exportovat nastavení Průzkumníka MQ...**
Otevře se dialogové okno **Exportovat**.
 - b) Mezi zaškrťovacími políčky vyberte volbu **Sady**.
 - c) Zadejte název a umístění komprimovaného souboru, který má být vytvořen za účelem uložení exportovaných sad správců front.
 - d) Klepněte na tlačítko **OK**.

Bude vytvořen komprimovaný soubor obsahující exportované sady správců front. Tato nastavení jsou v komprimovaném souboru zahrnuta v souborech XML.

Při exportu ručních sad správců front je exportován seznam názvů správců front, kteří jsou členy sady, a jejich identifikátorů QMID. Při exportu automatických sad správců front je exportován seznam identifikátorů filtrů, kterým mají správci front odpovídat, a informace, zda mají odpovídat libovolnému z filtrů nebo všem.

- [VOLBA 2] Import sad správců front
 - a) V pohledu Navigátor klepněte pravým tlačítkem myši na položku **IBM MQ** a pak klepněte na volbu **Importovat nastavení Průzkumníka MQ...**
Otevře se dialogové okno **Importovat**.
 - b) Vyhledejte komprimovaný soubor, který obsahuje požadované sady správců front.
 - c) Výběrem volby **Sady** nastavení importujte. Pokud daný komprimovaný soubor neobsahuje žádné exportované informace o sadách správců front, nebude zaškrťovací políčko přidružené k daným sadám k dispozici.
 - d) Klepněte na tlačítko **OK**.

Nastavení z komprimovaného souboru budou importována do produktu IBM MQ Explorer. Správce front připojí importované sady s aktuálně definovanými sadami tak, že jsou sady sloučeny společně s IBM MQ Explorer.

Při importu ručních sad správců front je importován seznam názvů správců front, kteří jsou členy sady, a jejich identifikátorů QMID. Případní existující správci front s identifikátorem QMID odpovídajícím identifikátoru QMID z importované definice sady budou k sadě správců front přidáni. V případě, že produkt IBM MQ Explorer neobsahuje správce front s odpovídajícím identifikátorem QMID, jsou importované informace o daném správcu front ignorovány.

Při importu automatických sad správců front je importován seznam identifikátorů filtrů, kterým mají správci front odpovídat, a informace, zda mají odpovídat libovolnému z filtrů nebo všem. K odpovídající automatické sadě budou přidáni pouze existující správci front, kteří odpovídají importovaným pravidlům filtru. Pokud některé z filtrů chybí, zobrazí se dialogové okno s výzvou k výběru jiného filtru nebo odstranění dané sady.

Definice sad správců front nelze importovat do produktu IBM WebSphere MQ 6.0 Explorer nebo dřívější.

Související úlohy

[“Zobrazení sad správců front” na stránce 215](#)

Se sadami správců front lze pracovat až poté, co jsou zobrazeny v produktu IBM MQ Explorer. Ačkoli sady správců front existují i v případě, že jsou skryty, nelze je v takovém případě spravovat.

Definice schémat pro změnu pořadí sloupců v tabulkách

Pokud jsou data některého objektu v produktu IBM MQ Explorer zobrazena v tabulkách, můžete v těchto tabulkách změnit pořadí sloupců.

Předpokládejme například, že fronty mají velký počet atributů. Pokud zobrazíte obsah některé složky **Fronty** v pohledu **Obsah** a přitom vás nezajímá datum a čas vytvoření front, můžete se rozhodnout, že tyto atributy nemají být zobrazeny, nebo můžete příslušné sloupce v tabulce přesunout na jiné místo.

Provedené změny budou uloženy jako schémata, takže poté bude možné použít stejnou sadu změn pro stejný typ objektů také v jiných správcích front.

z/OS S produktem IBM MQ Explorer jsou dodávána a použita standardní schémata. Vzhledem k tomu, že správci front a objekty produktu IBM MQ for z/OS mohou mít poněkud odlišné atributy, obsahuje každé schéma objektu parametry pro daný objekt ve správcích front systému Multiplatform i ve správcích front pro systém z/OS. Standardní schémata obsahují všechny atributy pro objekty daného typu. Schéma **Standardní pro fronty** například bude obsahovat všechny atributy pro fronty v systému Multiplatforms i v rámci platformy z/OS, takže budete mít jistotu, že pro fronty uvedené v seznamu jsou zobrazeny všechny atributy.

Postup při použití existujícího schématu pro tabulku:

1. V pohledu **Obsah** nebo v dialogovém okně obsahujícím tabulku klepněte na malou šipku u názvu aktuálního filtru. Zobrazí se nabídka.
2. V nabídce klepněte na volbu **Vybrat schéma**. Otevřete se dialogové okno **Vybrat schéma**.
3. V dialogovém okně **Vybrat schéma** klepněte na schéma, které chcete použít. V dialogovém okně je uveden seznam atributů, které budou prostřednictvím tohoto schématu zobrazeny.
4. Klepněte na tlačítko **OK**.

Pro složku objektů bude použito vybrané schéma.

Související úlohy

[“Vytvoření schématu” na stránce 231](#)

Můžete vytvářet schémata pro většinu datových tabulek v produktu IBM MQ Explorer.

[“Úpravy existujícího schématu” na stránce 232](#)

Můžete upravit kterékoli dříve vytvořené schéma a také schémata dodávaná standardně v produktu IBM MQ Explorer; například schéma **Standardní pro fronty**. Po úpravě rozvržení stavové tabulky můžete obnovit výchozí hodnoty šířky sloupců.

[“Zkopírování existujícího schématu” na stránce 233](#)

Pokud již existuje schéma podobné schématu, které se chystáte vytvořit, můžete existující schéma zkopírovat a poté je upravit požadovaným způsobem.

[“Filtrace objektů zobrazených v tabulkách” na stránce 207](#)

Pokud jsou data některého objektu v produktu IBM MQ Explorer zobrazena v tabulkách, lze tato data filtrovat tak, aby byly zobrazeny pouze ty objekty, které vás zajímají.

Vytvoření schématu

Můžete vytvářet schémata pro většinu datových tabulek v produktu IBM MQ Explorer.

Informace o této úloze

Můžete vytvářet schémata pro fronty, kanály a listenery. Rovněž můžete vytvářet schémata pro stavové tabulky v dialogových oknech **Stav**, například v dialogovém okně **Stav fronty**. Schéma lze použít pouze pro jeden typ objektů, protože různé typy objektů mají různé atributy.

Multi Následující instrukce používají příklad vytvoření schématu pro fronty, aby byly zobrazeny pouze atributy `Queue name`, `Queue type` a `Current queue depth` pro fronty na platformě **Multiplatforms**.

z/OS Zobrazí se ty samé atributy a `QSG disposition` pro fronty v z/OS.

Postup lze snadno upravit pro vytvoření schémat také pro jiné typy objektů.

Při vytváření schématu postupujte níže uvedeným způsobem.

Postup

1. V pohledu **Obsah** nebo v dialogovém okně obsahujícím tabulku klepněte na malou šipku u názvu aktuálního filtru. Zobrazí se nabídka.
2. V nabídce klepněte na volbu **Spravovat schémata**. Otevře se dialogové okno **Spravovat schémata** obsahující schémata, která již existují pro typ objektu.
3. V dialogovém okně **Spravovat schémata** klepněte na volbu **Přidat**. Otevře se dialogové okno **Přidat schéma**.
4. V dialogovém okně Přidat schéma zadejte do pole **Název schématu** požadovaný název schématu; například Sledování hloubky vlastních front. Ve výchozím nastavení budou do schématu zahrnuty všechny atributy.
5. Upravte schéma podle potřeby pro distribuované objekty a pro objekty z/OS. Například:
 - a) Na stránce **Distribuované** klepněte na volbu **Odebrat vše**. Všechny atributy v seznamu **Zobrazené atributy** budou odebrány.
 - b) V seznamu **Dostupné atributy** klepněte na položku **Queue name** a pak klepněte na tlačítko **Přidat**. Atribut Queue name se přidá do seznamu **Zobrazené atributy**.
 - c) Zopakujte krok 6 pro atributy Queue type a Current queue depth.
 - d) Klepněte na kartu z/OS, a přejděte tak na stránku **z/OS**.
 - e) Na stránce **z/OS** klepněte na volbu **Kopírovat distribuované do z/OS**. Změny provedené na stránce **Distribuované** budou zkopírovány na stránku **z/OS**.
 - f) V seznamu **Dostupné atributy** klepněte na volbu **Dispozice QSG** a poté na volbu **Přidat**. Atribut QSG disposition se přidá do seznamu **Zobrazené atributy**.
6. Klepněte na tlačítko **OK**. Dialogové okno **Přidat schéma** se zavře. V dialogovém okně **Spravovat schémata** bude nové schéma zobrazeno vedle ostatních dostupných schémat.
7. Klepnutím na tlačítko **OK** zavřete dialogové okno **Spravovat schémata**.

Výsledky

Nyní můžete schéma použít pro datovou tabulku.

Související pojmy

[“Definice schémat pro změnu pořadí sloupců v tabulkách”](#) na stránce 230

Pokud jsou data některého objektu v produktu IBM MQ Explorer zobrazena v tabulkách, můžete v těchto tabulkách změnit pořadí sloupců.

Související úlohy

[“Úpravy existujícího schématu”](#) na stránce 232

Můžete upravit kterékoli dříve vytvořené schéma a také schémata dodávaná standardně v produktu IBM MQ Explorer; například schéma Standardní pro fronty. Po úpravě rozvržení stavové tabulky můžete obnovit výchozí hodnoty šířky sloupců.

[“Zkopírování existujícího schématu”](#) na stránce 233

Pokud již existuje schéma podobné schématu, které se chystáte vytvořit, můžete existující schéma zkopírovat a poté je upravit požadovaným způsobem.

Úpravy existujícího schématu

Můžete upravit kterékoli dříve vytvořené schéma a také schémata dodávaná standardně v produktu IBM MQ Explorer; například schéma Standardní pro fronty. Po úpravě rozvržení stavové tabulky můžete obnovit výchozí hodnoty šířky sloupců.

Informace o této úloze

Můžete upravit schéma, které je aktuálně použité pro zobrazenou tabulku, nebo můžete upravit jiné schéma. Změny provedené ve schématu jsou automaticky použity pro tabulky, které dané schéma používají.

1. [Úprava aktuálního schématu](#)
2. [Úprava neaktuálního schématu](#)
3. [Reset stavové tabulky](#)

Procedura

- [VOLBA 1] Úprava aktuálního schématu
 - a) Zkontrolujte, že typ objektu, pro který vytváříte schéma, je uveden v pohledu **Content**. Poté v pohledu **Obsah** nebo v dialogovém okně obsahujícím tabulku klepněte na malou šipku u názvu aktuálního filtru. Zobrazí se nabídka.
 - b) V nabídce klepněte na příkaz **Upravit aktuální schéma**. Otevře se dialogové okno **Upravit schéma**.
 - c) V dialogovém okně **Upravit schéma** proveďte požadované změny a poté klepněte na tlačítko **OK**. Další informace o tomto dialogovém okně lze najít v oddílu [Vytvoření schématu](#).
- [VOLBA 2] Úprava neaktuálního schématu
 - a) Ujistěte se, že typ objektu, pro který vytváříte schéma, se zobrazí v pohledu **Obsah**.
 - b) V pohledu **Obsah** klepněte na malou šipku vedle názvu aktuálního schématu. Zobrazí se nabídka.
 - c) V nabídce klepněte na příkaz **Spravovat schémata**. Otevře se dialogové okno **Spravovat schémata** zobrazující schémata, která existují pro daný typ objektu.
 - d) V dialogovém okně **Spravovat schémata** klepněte na filtr, který chcete upravit, a poté klepněte na volbu **Upravit**. Otevře se dialogové okno **Upravit schéma**.
 - e) V dialogovém okně **Upravit schéma** podle potřeby přidejte nebo odeberte atributy schématu a poté klepněte na tlačítko **OK**. Další informace o tomto dialogovém okně lze najít v oddílu [Vytvoření schématu](#).
 - f) Klepnutím na tlačítko **OK** zavřete dialogové okno **Spravovat schémata**. Změny provedené ve schématu jsou automaticky použity pro tabulky, které dané schéma používají.
- [VOLBA 3] Reset stavové tabulky

Tento krok použijte k resetování šířky sloupců na jejich výchozí hodnoty poté, co jste upravili rozvržení stavové tabulky.

 - a) Ujistěte se, že tabulka, pro kterou resetujete šířky sloupců, se zobrazí v pohledu **Obsah**.
 - b) V pohledu **Obsah** klepněte na malou šipku vedle názvu aktuálního schématu. Zobrazí se nabídka.
 - c) V nabídce klepněte na možnost **Resetovat šířku sloupců**. Šířky sloupců stavové tabulky jsou resetovány na své výchozí hodnoty.

Související úlohy

“Zkopírování existujícího schématu” na stránce 233

Pokud již existuje schéma podobné schématu, které se chystáte vytvořit, můžete existující schéma zkopírovat a poté je upravit požadovaným způsobem.

“Vytvoření schématu” na stránce 231

Můžete vytvářet schémata pro většinu datových tabulek v produktu IBM MQ Explorer.

Zkopírování existujícího schématu

Pokud již existuje schéma podobné schématu, které se chystáte vytvořit, můžete existující schéma zkopírovat a poté je upravit požadovaným způsobem.

Informace o této úloze

Můžete zkopírovat kterékoli dříve vytvořené schéma a také schémata dodávaná standardně v produktu IBM MQ Explorer; například schéma `Standardní pro fronty`. Nelze však zkopírovat schémata pro objekty jednoho typu s cílem použití pro objekty jiného typu; nelze kupříkladu zkopírovat schéma pro kanály s cílem použít je pro filtrování front.

Postup při zkopírování existujícího schématu:

Postup

1. Zkontrolujte, že typ objektu, pro který vytváříte filtr, je uveden v pohledu **Content**. Poté v pohledu **Obsah** nebo v dialogovém okně obsahujícím tabulku klepněte na malou šipku u názvu aktuálního filtru. Zobrazí se nabídka.
2. V nabídce klepněte na volbu **Spravovat schémata**. Zobrazí se dialogové okno **Spravovat schémata** obsahující schémata, která již existují pro daný objekt.
3. V dialogovém okně **Spravovat schémata** klepněte na schéma, které chcete zkopírovat, a poté klepněte na volbu **Kopírovat jako**. Zobrazí se dialogové okno **Kopírovat schéma**.
4. V dialogovém okně **Kopírovat schéma** zadejte název pro nové schéma a poté klepněte na tlačítko **OK**.
5. V dialogovém okně **Spravovat schémata** klepněte na volbu **Upravit**. Otevře se dialogové okno **Upravit schémat**.
6. V dialogovém okně **Upravit schéma** podle potřeby přidejte nebo odeberte atributy schématu a poté klepněte na tlačítko **OK**.
7. Klepnutím na tlačítko **OK** zavřete dialogové okno **Spravovat schémata**.

Výsledky

Nyní můžete schéma použít pro datovou tabulku.

Související pojmy

[“Definice schémat pro změnu pořadí sloupců v tabulkách” na stránce 230](#)

Pokud jsou data některého objektu v produktu IBM MQ Explorer zobrazena v tabulkách, můžete v těchto tabulkách změnit pořadí sloupců.

Související úlohy

[“Úpravy existujícího schématu” na stránce 232](#)

Můžete upravit kterékoli dříve vytvořené schéma a také schémata dodávaná standardně v produktu IBM MQ Explorer; například schéma `Standardní pro fronty`. Po úpravě rozvržení stavové tabulky můžete obnovit výchozí hodnoty šířky sloupců.

[“Vytvoření schématu” na stránce 231](#)

Můžete vytvářet schémata pro většinu datových tabulek v produktu IBM MQ Explorer.

Změna barev

Můžete změnit barvy, které jsou založeny na zvýrazněných částech rozhraní IBM MQ Explorer.

Informace o této úloze

V produktu IBM MQ Explorer existuje několik míst, v nichž jsou ke zvýraznění jednotlivých částí rozhraní použity různé barvy. Příklad: V pohledu **Obsah** jsou buňky, které nelze pro objekt použít, zbarveny šedě; v příkazovém okně, které obsahuje údaje o příkazech pro průvodce **Vytvořit správce front**, jsou různé části textu odlišeny různými barvami. V dialogovém okně **Předvolby** můžete použité barvy změnit.

Postup při změně barvy buněk, které nelze použít:

Postup

1. Otevřete dialogové okno **Předvolby**: **Okno > Předvolby**.

2. V navigačním stromě dialogového okna Předvolby rozbalte položku **produkt MQ Explorer** a poté klepněte na položku **Barvy**.
3. Na stránce **Barvy** klepněte na tlačítko palety pro funkci, kterou chcete změnit. Tlačítko palety v části stránky Pohled Obsah určuje barvu buněk, které nelze použít (buňky, které jsou při výchozím nastavení vybarveny šedě); tlačítka palety v části stránky Podrobnosti příkazu určují barvu textu a pozadí v příkazových oknech zobrazených v okně Podrobnosti při vytváření, odstraňování, spouštění a zastavování správce front v produkt IBM MQ Explorer.
4. Na paletě klepněte na barvu, kterou chcete použít, (nebo definujte vlastní barvu) a poté klepněte na tlačítko **OK**.
5. Klepnutím na tlačítko **OK** zavřete dialogové okno Předvolby.

Výsledky

Bude použita vybraná barva.

Související úlohy

[“Konfigurace produktu IBM MQ Explorer” na stránce 205](#)

Tyto informace vám pomohou nakonfigurovat vaši instalaci produktu IBM MQ Explorer.

Související odkazy

[“Usnadnění přístupu v produktu IBM MQ Explorer” na stránce 293](#)

Funkce usnadnění pomáhají uživatelům s tělesnými vadami, jako je například omezená mobilita, úspěšně používat softwarové produkty.

Povolení nainstalovaných modulů plug-in

Není-li nový modul plug-in, který jste nainstalovali do produktu IBM MQ Explorer, při výchozím nastavení povolen, můžete jej povolit v dialogovém poli Vlastnosti.

Informace o této úloze

Pokud se zdá, že nový modul plug-in nainstalovaný v produktu IBM MQ Explorer (ať už se jedná o modul plug-in dodávaný společností IBM nebo jiným výrobcem) v produktu IBM MQ Explorer nepracuje, je pravděpodobné, že tento modul plug-in není ve výchozím nastavení povolen.

Chcete-li povolit nainstalovaný modul plug-in, postupujte níže uvedeným způsobem.

Postup

1. Klepnutím na volbu **Okno > Předvolby** otevřete dialogové okno Předvolby.
2. V navigačním stromě dialogového okna **Předvolby** rozbalte položku **MQ Explorer** a poté klepněte na položku **Povolit moduly plug-in**. Zobrazí se seznam dostupných modulů plug-in.
3. Zaškrtněte políčko umístěné vedle modulu plug-in, který chcete povolit, a poté klepněte na tlačítko **OK**.

Výsledky

Daný modul plug-in je nyní v produktu IBM MQ Explorer povolen. Všechny složky nebo například položky nabídek, které souvisejí s daným modulem plug-in, jsou nyní v produktu IBM MQ Explorer k dispozici.

Moduly plug-in, které nepoužíváte, lze zablokovat. Pokud například v sítích zpráv nepoužíváte službu pro práci s klastry, můžete odstranit zaškrtnutí políčka umístěného vedle modulu plug-in pro klastry. Modul plug-in pro klastry zůstane v počítači nainstalován, takže jej můžete v budoucnu opět povolit. Vzhledem k tomu, že modul plug-in je v počítači stále nainstalován, nápověda přidružená ke službě pro práci s klastry bude v systému nápovědy i kontextové nápovědy nadále k dispozici.

Změna frekvence aktualizace údajů správce front

V produktu IBM MQ Explorer jsou informace týkající se lokálních a vzdálených správců front automaticky aktualizovány v definovaných intervalech. Můžete změnit frekvenci aktualizace pro specifického správce front nebo výchozí frekvenci aktualizace pro všechny nové správce front. Automatickou aktualizaci informací o specifických správcích front lze také zakázat.

Informace o této úloze

Ve výchozím nastavení jsou informace, které jsou zobrazovány o vzdálených správcích front, aktualizovány méně často než informace o lokálních správcích front. Důvodem je nárůst provozu v síti při každé žádosti o informace ze vzdálených systémů.

Automatickou aktualizaci informací o specifických správcích front lze také zakázat. Pokud například víte, že činnost některého správce front bude po určitou dobu zastavena, můžete produkt IBM MQ Explorer zakázat požadování informací o tomto správci front, a tím omezit provoz v síti.

- [“Změna frekvence aktualizace pro specifického správce front” na stránce 236](#)
- [“Změna výchozí frekvence aktualizace pro všechny nové správce front” na stránce 236](#)
- [“Zákaz automatické aktualizace údajů správce front” na stránce 237](#)

Změna frekvence aktualizace pro specifického správce front

Informace o této úloze

Chcete-li změnit frekvenci, s níž jsou aktualizovány informace o specifickém správci front, postupujte následovně:

Postup

1. V pohledu **Navigátor** klepněte pravým tlačítkem myši na požadovaného správce front a poté klepněte na volbu **Podrobnosti připojení > Nastavit interval aktualizace**. Zobrazí se okno **Automatická aktualizace**.
2. V dialogovém okně **Automatická aktualizace** upravte hodnotu v poli **Interval**.
3. Volitelné: Chcete-li frekvenci automatické aktualizace obnovit na výchozí hodnotu, klepněte na volbu **Použít výchozí**.
4. Klepnutím na tlačítko **OK** novou hodnotu frekvence aktualizace uložte.

Výsledky

Informace o správci front nyní budou automaticky aktualizovány s novou frekvencí.

Změna výchozí frekvence aktualizace pro všechny nové správce front

Informace o této úloze

Chcete-li změnit frekvenci, s níž jsou aktualizovány informace o lokálních a vzdálených správcích front, postupujte následovně:

Postup

1. Klepnutím na volbu **Okno > Předvolby** otevřete dialogové okno Předvolby.
2. Na stránce **MQ Explorer** zadejte do polí **Výchozí interval aktualizace pro správce front** požadovaný interval aktualizace v sekundách a poté klepněte na tlačítko **OK**.

Výsledky

Všichni správci front nově přidání do produktu IBM MQ Explorer nyní budou aktualizováni v nově nastavených intervalech.

Zákaz automatické aktualizace údajů správce front

Informace o této úloze

Chcete-li zakázat automatickou aktualizaci údajů správce front v produktu IBM MQ Explorer, postupujte následovně:

Postup

1. V pohledu **Navigátor** klepněte pravým tlačítkem myši na požadovaného správce front a poté klepněte na volbu **Podrobnosti připojení** > **Nastavit interval aktualizace**. Zobrazí se okno **Automatická aktualizace**.
2. V dialogovém okně **Automatická aktualizace** zrušte zaškrtnutí tohoto políčka a poté klepněte na tlačítko **OK**.

Výsledky

Informace o správci front již nyní nebudou automaticky aktualizovány. Chcete-li aktualizovat informace o správci front, klepněte na volbu **Aktualizovat** v nabídce pohledu **Obsah**.

Určení výchozích hodnot používaných pro připojení ke vzdáleným správcům front

Produkt IBM MQ Explorer můžete nakonfigurovat přímo s použitím výchozích hodnot nebo jej můžete produkt IBM MQ Explorer nakonfigurovat k použití systémových proměnných prostředí.

Informace o této úloze

Chcete-li nakonfigurovat v produktu IBM MQ Explorer výchozí hodnoty, které se mají použít k připojování ke vzdáleným správcům front, proveďte jednu z těchto úloh:

1. Určení výchozích hodnot přímo.
2. Použití systémové proměnné prostředí.

Procedura

- [VOLBA 1] Určení výchozích hodnot přímo.

Chcete-li v produktu IBM MQ Explorer nakonfigurovat výchozí číslo portu a kanál připojení serveru používané k připojování ke vzdáleným správcům front, proveďte tuto úlohu v produktu IBM MQ Explorer na počítači, ze kterého se chcete ke vzdálenému správci front připojovat.

- a) V produktu IBM MQ Explorer klepněte na volbu **Okno** > **Předvolby**.
Otevře se dialogové okno **Předvolby**.
- b) Rozbalte **produkt MQ Explorer**.
- c) Rozbalte **Připojení klienta**.
- d) Vyberte volbu **Vzdálení správci front** a zobrazí se panel **Vzdálení správci front**.
- e) Do pole **Číslo portu** zadejte výchozí číslo portu, které se má při připojování ke vzdálenému správci front používat.
- f) Do pole **Kanál připojení serveru** zadejte název výchozího kanálu, který se má použít pro připojování ke vzdálenému správci front.

Produkt IBM MQ Explorer nyní používá výchozí hodnoty při vytváření nového připojení ke vzdálenému správci front. Při přidávání nového připojení k vzdálenému správci front pomocí **Průvodce přidáním správce front** je možné tyto výchozí hodnoty změnit.

- [VOLBA 2] Použití systémové proměnné prostředí.

Chcete-li nakonfigurovat produkt IBM MQ Explorer, aby při připojování ke vzdáleným správcům front používal hodnoty systémových proměnných prostředí, proveďte tuto úlohu v produktu IBM MQ Explorer na počítači, ze kterého se chcete ke vzdálenému správci front připojovat.

- a) V produktu IBM MQ Explorer klepněte na volbu **Okno > Předvolby**.
Otevře se dialogové okno **Předvolby**.
- b) Rozbalte **produkt MQ Explorer**.
- c) Rozbalte **Připojení klienta**.
- d) Vyberte volbu **Vzdálení správci front** a zobrazí se panel **Vzdálení správci front**.
- e) Zaškrtnutím políčka **Použít prostředí (MQSERVER)** potlačíte určené výchozí hodnoty a k nastavení výchozího portu a názvu výchozího kanálu použijete systémové proměnné prostředí.

Produkt IBM MQ Explorer nyní používá systémovou proměnnou prostředí MQSERVER při vytváření nového připojení ke vzdálenému správci front. Při přidávání nového připojení k vzdálenému správci front pomocí **Průvodce přidáním správce front** je možné tyto výchozí hodnoty změnit.

Související úlohy

[“Zobrazení vzdáleného správce front” na stránce 85](#)

Chcete-li provádět administraci vzdáleného správce front, musíte produkt IBM MQ Explorer připojit ke vzdálenému správci front, takže se správce front zobrazí v pohledu Navigátor. Připojení můžete vytvořit buď ručně, nebo pomocí tabulky definic kanálů klienta. Můžete také vytvořit nové připojení s povoleným zabezpečením, nebo se připojit pomocí existujícího připojení.

Export a import nastavení

Nastavení produktu IBM MQ Explorer můžete exportovat za účelem zálohování nebo za účelem importu a přenosu nastavení do jiné instance produktu IBM MQ Explorer.

Informace o této úloze

Můžete exportovat a importovat následující typy parametrů produktu IBM MQ Explorer:

- Schémata sloupců, která jste vytvořili.
- Filtry, které jste vytvořili.
- Podrobnosti připojení pro vzdálené správce front.
- Předvolby, které jste nastavili v produktu IBM MQ Explorer.
- Členství v sadách správců front, definice sad a filtry sad.

Export nastavení

Informace o této úloze

Nastavení lze exportovat z pracovního prostoru, přenést je a importovat například do jiné instance produktu IBM MQ Explorer.

Postup při exportování nastavení z pracovního prostoru produktu IBM MQ Explorer:

Postup

1. Chcete-li otevřít dialogové okno Exportovat, klepněte v pohledu Navigátor pravým tlačítkem myši na možnost **IBM MQ** a poté klepněte na příkaz **Exportovat nastavení Průzkumníka MQ...** Případně můžete dialogové okno Exportovat otevřít klepnutím na volby **Soubor > Exportovat** a následným výběrem volby **MQ Explorer > Nastavení produktu MQ Explorer** z tohoto dialogového okna.
2. Zaškrtněte políčka u typů nastavení, které mají být exportovány.
3. Protože jsou data zapisována do systému souborů, zadejte název a umístění komprimovaného souboru, který bude vytvořen za účelem uložení exportovaných nastavení.
4. Klepněte na tlačítko **OK**.

Výsledky

Bude vytvořen komprimovaný soubor obsahující exportovaná nastavení. Tato nastavení jsou v komprimovaném souboru zahrnuta v souborech XML.

Informace o exportu sad správců front naleznete v tématu [“Import a export sad správců front”](#) na stránce 229.

Import nastavení

Informace o této úloze

Postup při importu parametrů do produktu IBM MQ Explorer:

Postup

1. V pohledu Navigátor klepněte pravým tlačítkem myši na položku **IBM MQ** a pak klepněte na volbu **Importovat nastavení Průzkumníka MQ...** Otevře se dialogové okno Importovat.
2. Vyhledejte komprimovaný soubor, který obsahuje požadovaná nastavení.
3. Vyberte typy parametrů, které mají být importovány do produktu IBM MQ Explorer. Pokud daný komprimovaný soubor neobsahuje parametry určitého typu, nebude zaškrťovací políčko přidružené k tomuto typu k dispozici.
4. Klepněte na tlačítko **OK**.

Výsledky

Nastavení z komprimovaného souboru budou importována do produktu IBM MQ Explorer.

Informace o importu sad správců front naleznete v tématu [“Import a export sad správců front”](#) na stránce 229.

Zahrnutí objektů SYSTEM při spuštění testů

Standardně nejsou objekty SYSTEM zahrnuty do výsledků testu, ale podle potřeby je můžete zvolit k zahrnutí.

Informace o této úloze

Definice objektů SYSTEM.DEFAULT, které jsou v IBM MQ poskytovány jako nekompletní šablony, takže při spuštění testů nejsou standardně zahrnuty. V případě potřeby je však můžete zahrnout.

Chcete-li zahrnout objekty SYSTEM do výsledků testu, postupujte takto.

Postup

1. Klepnutím na volbu **Okno > Předvolby** otevřete dialogové okno Předvolby.
2. V navigačním stromu dialogového okna Předvolby rozbalte položku **Průzkumník produktu IBM MQ** a potom klepněte na položku **Testy**.
3. Zaškrtněte políčko **Zahrnout objekty SYSTEM ve výsledcích testů**.

Výsledky

Při příštím spuštění testů na objektech v IBM MQ Explorer jsou také otestovány všechny dostupné objekty SYSTEM.

Zahrnutí skrytých správců front v konfiguracích testů

Správci front, kteří jsou v produktu IBM MQ Explorer skryti, se při výchozím nastavení nezobrazují v seznamu dostupných objektů při vytváření nových konfigurací testů. Nicméně můžete zvolit zahrnutí skrytých správců front tak, aby byly uvedeny jako dostupní správci front, pro něž lze spouštět testy.

Informace o této úloze

Správci front, kteří jsou v produktu IBM MQ Explorer aktuálně skryti, jsou nyní mimo oblast zájmu, a proto nejsou ve výchozím nastavení zahrnuti v seznamu dostupných objektů při vytváření nových konfigurací testů.

Při zahrnutí skrytých správců front postupujte níže uvedeným způsobem.

Postup

1. Klepnutím na volbu **Okno > Předvolby** otevřete dialogové okno Předvolby.
2. V navigačním stromu dialogového okna Předvolby rozbalte položku **Průzkumník produktu IBM MQ** a potom klepněte na položku **Testy**.
3. Zaškrtněte políčko **Zahrnout skryté objekty do seznamu dostupných objektů**.

Výsledky

Při dalším vytvoření nebo úpravách konfigurace testů budou v seznamu všichni skrytí správci front k dispozici pro spuštění testů.

Zobrazení nastavení oprávnění pro objekty v textovém formátu

V dialogových oknech produktu IBM MQ Explorer se oprávnění objektů při výchozím nastavení zobrazují jako ikony, ale můžete je zobrazit i jako text.

Informace o této úloze

V dialogovém okně Spravovat záznamy oprávnění a v dalších dialogových oknech zobrazujících oprávnění pro objekty se k zobrazení informací o tom, zda bylo oprávnění uděleno, používají tabulky s ikonami. Tabulky lze případně nastavit tak, aby místo ikon používaly text.

Chcete-li, aby se v tabulkách místo ikon zobrazoval text signalizující udělení určitého oprávnění, postupujte níže uvedeným způsobem.

Postup

1. Otevřete dialogové okno Předvolby: **Okno > Předvolby**.
2. Rozbalte **produkt MQ Explorer**.
3. Na stránce **Služba autorizace** klepněte na tlačítko **Zobrazit oprávnění jako text**.
4. Klepnutím na tlačítko **OK** zavřete dialogové okno Předvolby.

Výsledky

Od příštího otevření dialogového okna zobrazujícího oprávnění pro objekty se budou v tabulkách zobrazovat oprávnění jako text, nikoli jako ikony.

Související úlohy

[“Konfigurace produktu IBM MQ Explorer” na stránce 205](#)

Tyto informace vám pomohou nakonfigurovat vaši instalaci produktu IBM MQ Explorer.

Související odkazy

[“Usnadnění přístupu v produktu IBM MQ Explorer” na stránce 293](#)

Funkce usnadnění pomáhají uživatelům s tělesnými vadami, jako je například omezená mobilita, úspěšně používat softwarové produkty.

Použití produktu Advanced Message Security

Advanced Message Security je samostatně nainstalovaná a licencovaná komponenta, která poskytuje vysokou úroveň ochrany citlivých dat procházejících přes síť IBM MQ, a to bez vlivu na koncové aplikace.

Podepsání zpráv

Použitím digitálního podpisu zprávy lze potvrdit identitu odesílatele a pravost zprávy. Odesílatel zprávy tudíž nemůže odeslání příslušné zprávy popřít (či neuznat).

Když aplikace zařadí zprávu do fronty, produkt Advanced Message Security ověří, zda pro cílovou frontu existuje zásada produktu Advanced Message Security pro podepisování nebo šifrování. Je-li vyžadováno podepsání, produkt Advanced Message Security vytvoří obálku obsahující data zprávy, kryptografický podpis a údaje o veřejném certifikátu uživatele přidruženého k aplikaci.

Když aplikace načte zprávu z fronty, produkt Advanced Message Security odstraní podpis z data zprávy a ověří, že je odesílatel znám a že podpis pochází od důvěryhodné certifikační autority. Produkt Advanced Message Security kromě toho ověří, zda uživatel identifikovaný podpisem je zásadou autorizován k zařazování zpráv do cílové fronty.

Podpis obsahuje také výtah dat zprávy vygenerovaný v době zařazení zprávy do fronty. Tento výtah je ověřen s cílem zaručit, že data ve zprávě nebyla mezi zařazením do fronty a načtením změněna.

Zašifrování zpráv

Díky šifrování zpráv si odesílatel zprávy může být jist, že obsah zprávy nebyl změněn dříve, než ji příjemce obdržel.

Když aplikace zařadí zprávu do fronty, produkt Advanced Message Security ověří, zda pro cílovou frontu existuje zásada produktu Advanced Message Security pro podepisování nebo šifrování. Je-li vyžadováno šifrování, produkt Advanced Message Security data podepíše a zašifruje.

Produkt Advanced Message Security kromě provedení procesu podepsání také zašifruje data zprávy s použitím symetrického klíče s použitím šifrovacího algoritmu určeného v rámci zásady produktu Advanced Message Security přidružené k cílové frontě. Zpráva je poté adresována jednotlivým možným příjemcům určených příslušnou zásadou s použitím veřejných klíčů příslušných uživatelů.

Když aplikace načte zprávu z fronty, produkt Advanced Message Security ověří podpis a dešifruje data zprávy s použitím soukromého klíče uživatele, který je příjemcem.

Rozlišující názvy

Advanced Message Security využívá pro reprezentaci uživatele či aplikace identitu PKI (Public Key Infrastructure). Tento typ identity se používá při podepisování a šifrování zpráv. Identita je představována polem rozlišujícího názvu (DN) v certifikátu přidruženém k podepsaným a šifrovaným zprávám.

Rozlišující názvy odesílatelů

Rozlišující názvy (DN) odesílatelů identifikují uživatele s autorizací k zařazování zpráv do fronty. Produkt Advanced Message Security však nekontroluje, zda byla zpráva zařazena platným uživatelem do fronty s ochranou dat, dokud zpráva není načtena. Pokud zásada určuje jednoho či několik platných odesílatelů a uživatel, která zprávu zařadil do fronty, v seznamu platných odesílatelů uveden není, produkt Advanced Message Security v této fázi vrátí chybu pro aplikaci provádějící převzetí a zařadí zprávu do příslušné fronty chyb.

Pro zásadu může být určeno 0 či více rozlišujících názvů (DN) odesílatelů. Pokud pro zásadu nejsou určeny žádné rozlišující názvy odesílatelů, může do fronty zařazovat zprávy s ochranou dat kterýkoli uživatel s důvěryhodným certifikátem.

Tvar rozlišujících názvů odesílatelů je následující:

```
CN=Common Name,O=Organization,C=Country
```

Je-li pro zásadu určen jeden či více rozlišujících názvů odesílatelů, mohou do fronty přidružené k příslušné zásadě zařazovat zprávy pouze tyto uživatelé.

Jsou-li určeny rozlišující názvy odesílatelů, musí přesně odpovídat rozlišujícímu názvu uvedenému v digitálním certifikátu přidruženém k uživateli, který zprávu zařadil.

Rozlišující názvy příjemců

Rozlišující názvy (DN) příjemců identifikují uživatele s autorizací k načítání zpráv z fronty. Pro zásadu může být určeno nula či více rozlišujících názvů (DN) příjemců. Tvar rozlišujících názvů příjemců je následující:

```
CN=Common Name,O=Organization,C=Country
```

Pokud pro zásadu nejsou určeny žádné rozlišující názvy příjemců, může zprávy z fronty přidružené k příslušné zásadě načítat kterýkoli uživatel. To znamená, že zásada neurčuje šifrování, protože zásada se šifrováním vyžaduje určení rozlišujících názvů příjemců.

Je-li pro zásadu určen jeden či více rozlišujících názvů příjemců, mohou z fronty přidružené k příslušné zásadě načítat zprávy pouze tyto uživatelé.

Jsou-li určeny rozlišující názvy příjemců, musí přesně odpovídat rozlišujícímu názvu uvedenému v digitálním certifikátu přidruženém k uživateli, který zprávu načte.

Konfigurování zásad produktu Advanced Message Security zahrnuje vytvoření zásad s použitím nástrojů dodávaných spolu s produktem Advanced Message Security.

Poznámka: Produkt Advanced Message Security nepovoluje zásady pro fronty SYSTEM. Jedná se o fronty s názvem, který začíná řetězcem „SYSTEM.“. Definujete-li zásadu pro frontu SYSTEM, bude ignorována.

Odstraňování problémů s produktem IBM MQ Explorer

Odstraňování problémů představuje vyhledávání a odstraňování příčin problémů. Pokud máte problémy s produktem IBM MQ Explorer, mohou vám zde popsané metody pomoci při jejich diagnostice a řešení.

Mnohým problémům s definicemi objektů či s konfigurací systému zpráv lze předejít testováním definic objektů s ohledem na potenciální riziko vzniku problémů. Další informace lze najít v oddílu [Test problémů](#) v definicích objektů.

Pokud se při práci v produktu IBM MQ Explorer zobrazí chybová zpráva, můžete klepnutím na položku **Další podrobnosti** u této zprávy zobrazit další informace týkající se daného problému.

Související úlohy

[“Shromáždění trasování produktu IBM MQ Explorer” na stránce 242](#)

Když IBM MQ Explorer spustíte příkazem **runwithtrace**, v něm zahrnuté doplňkové parametry povolí trasování produktu IBM MQ Explorer.

[“Shromáždění trasování produktu IBM MQ Explorer v jiných prostředích Eclipse” na stránce 244](#)

Pomocí varianty příkazu **runwithtrace** můžete shromáždit trasování z instance produktu IBM MQ Explorer, který je nainstalován ve vašem vlastním prostředí Eclipse nebo v produktu založeném na Eclipse.

[“Použití trasování produktu IBM MQ” na stránce 249](#)

Trasování produktu IBM MQ umožňuje shromažďování podrobných informací o činnosti produktu IBM MQ.

Shromáždění trasování produktu IBM MQ Explorer

Když IBM MQ Explorer spustíte příkazem **runwithtrace**, v něm zahrnuté doplňkové parametry povolí trasování produktu IBM MQ Explorer.

Než začnete

Tato úloha předpokládá, že máte typickou instalaci produktu IBM MQ Explorer. To znamená, že se jedná o instalaci spuštěnou ve vlastní instanci produktu Eclipse, kterou nainstaloval standardní instalační program produktu. Pokud jste nainstalovali produkt IBM MQ Explorer do vlastního prostředí Eclipse nebo do produktu založeného na Eclipse, prohlédněte si téma [“Shromáždění trasování produktu IBM MQ Explorer v jiných prostředích Eclipse”](#) na stránce 244.

Informace o této úloze

Chcete-li shromáždit trasování pro typickou instalaci produktu IBM MQ Explorer, spusťte produkt IBM MQ Explorer pomocí příkazu **runwithtrace**, který je dodáván s produktem.

Poznámka: Trasování povolíte obvykle pouze v případě, že vás o to požádá servisní zástupce IBM. Trasování zpomaluje činnost produktu IBM MQ Explorer a velikost trasovacích souborů může rychle dosáhnout značných rozměrů.

Příkaz **runwithtrace** spustí produkt IBM MQ Explorer s dalšími nastaveními, která umožňují trasování. Všimněte si, že sám příkaz **runwithtrace** žádné parametry nepotřebuje.

Umístění výstupu trasovacího souboru se vytiskne do příkazového řádku, když je příkaz spuštěn, protože skutečné umístění je závislé na

- stavu instalace produktu IBM MQ.
- oprávněních uživatele.

Trasovací soubory IBM MQ Explorer mají název ve formátu AMQYYYYMMDDHHmmssmmm.TRC.n, který označuje čas zahájení relace trasování. Když dosáhne velikost trasovacího souboru svého maxima, přejmenuje trasovací prostředek všechny trasovací soubory z dané relace zvýšením čísla .n v příponě souboru o jedno. Pak trasovací prostředek vytvoří nový soubor s příponou .0, který obsahuje nejnovější trasování.

Chcete-li trasovat produkt IBM MQ Explorer, postupujte takto.

Postup

1. Zavřete produkt IBM MQ Explorer.

2. Windows

Volitelné: Na systémech Windows použijte příkaz **runwithtrace.cmd** ke spuštění IBM MQ Explorer s aktivovaným trasováním.

Příkaz **runwithtrace** se nachází v jednom z následujících umístění:

- Pokud spouštíte produkt IBM MQ Explorer, který byl nainstalován jako součást úplné instalace serveru IBM MQ, nachází se příkaz **runwithtrace** v adresáři `MQ_INSTALLATION_PATH\MQExplorer\Eclipse`, kde `MQ_INSTALLATION_PATH` je instalační cesta produktu IBM MQ.
- Pokud jste produkt IBM MQ Explorer (MS0T SupportPac), nachází se příkaz **runwithtrace** ve stejném adresáři jako příkaz **MQExplorer**.

3. Linux

Volitelné: Na systémech Linux použijte příkaz **runwithtrace** ke spuštění IBM MQ Explorer s aktivovaným trasováním.

Příkaz **runwithtrace** se nachází v jednom z následujících umístění:

- Pokud spouštíte produkt IBM MQ Explorer, který byl nainstalován jako součást úplné instalace serveru IBM MQ, nachází se příkaz **runwithtrace** v adresáři `/opt/mqm/mqexplorer/eclipse`, kde `opt/mqm` je instalační adresář produktu IBM MQ.
- Pokud jste produkt IBM MQ Explorer (MS0T SupportPac), nachází se příkaz **runwithtrace** ve stejném adresáři jako příkaz **MQExplorer**.

Související úlohy

“Shromáždění trasování produktu IBM MQ Explorer v jiných prostředích Eclipse” na stránce 244
Pomocí varianty příkazu **runwithtrace** můžete shromáždít trasování z instance produktu IBM MQ Explorer, který je nainstalován ve vašem vlastním prostředí Eclipse nebo v produktu založeném na Eclipse.

“Instalace produktu IBM MQ Explorer do prostředí Eclipse” na stránce 13
Produkt IBM MQ Explorer můžete nainstalovat svého vlastního prostředí Eclipse nebo do produktu založeného na platformě Eclipse. To vám pomůže s vývojem aplikací Java nebo s vývojem svých vlastních rozšíření.

Shromáždění trasování produktu IBM MQ Explorer v jiných prostředích Eclipse

Pomocí varianty příkazu **runwithtrace** můžete shromáždít trasování z instance produktu IBM MQ Explorer, který je nainstalován ve vašem vlastním prostředí Eclipse nebo v produktu založeném na Eclipse.

Než začnete

Tato úloha předpokládá, že jste nainstalovali produkt IBM MQ Explorer do vlastního prostředí Eclipse nebo produktu založeného na Eclipse, a proto nemůžete použít standardní příkaz **runwithtrace**, jak je popsáno v tématu [“Shromáždění trasování produktu IBM MQ Explorer”](#) na stránce 242.

Informace o této úloze

IBM MQ Explorer je možné nainstalovat do prostředí Eclipse nebo produktu na základě Eclipse, kde může pomáhat při vývoji aplikací Java nebo při vývoji vašich vlastních rozšíření.

Chcete-li shromáždít trasování, použijte příkaz **runwithtrace** ke spuštění produktu IBM MQ Explorer. Nemůžete použít příkaz **runwithtrace** dodaný s produktem. Místo toho použijte variantu příkazu, jak je popsáno v následujícím postupu.

Poznámka: Trasování povolíte obvykle pouze v případě, že vás o to požádá servisní zástupce IBM. Trasování zpomaluje činnost produktu IBM MQ Explorer a velikost trasovacích souborů může rychle dosáhnout značných rozměrů.

Postup

1. Trasovací mechanismus produktu IBM MQ Explorer spoléhá na to, že jsou nainstalovány moduly plug-in AspectJ a Equinox Weaving. Že jsou nainstalovány, potvrdíte takto:
 - a) Klepněte na volbu **Nápověda**.
 - b) Klepněte na volbu **O produktu...**
 - c) Klepněte na volbu **Podrobnosti instalace**.
 - d) Klepněte na kartu **Moduly plug-in**.

Modul plug-in `org.eclipse.equinox.weaving.caching.j9` již neexistuje, ale vyžadujete jej, když používáte vydání IBM MQ 9.0 Long Term Support nebo IBM MQ 9.0 Continuous Delivery před verzí IBM MQ 9.0.4.

Ověřte, zda jsou nainstalovány tyto moduly plug-in:

```
org.aspectj.runtime
org.aspectj.weaver

org.eclipse.equinox.weaving.aspectj
org.eclipse.equinox.weaving.caching
org.eclipse.equinox.weaving.caching.j9
org.eclipse.equinox.weaving.hook
```

2. Pokud ještě nainstalovány nejsou, nainstalujte moduly plug-in AspectJ a Equinox Weaving. Tyto moduly plug-in musí odpovídat používané verzi Eclipse a lze je stáhnout ze serveru pro stahování vývojových nástrojů Eclipse AspectJ. Který server použít ke stažení nástrojů pro vaši verzi Eclipse zjistíte zde: <https://projects.eclipse.org/projects/tools.ajdt>.

Další informace o úrovni Eclipse, na které je IBM MQ Explorer postaven, viz [“Novinky a změny v produktu IBM MQ Explorer”](#) na stránce 6.

V současné době tato sestavení jsou dostupná pouze jako vývojové sestavení; měli byste vybrat poslední dostupnou verze.

Chcete-li nainstalovat moduly plug-in AspectJ a Equinox, postupujte podle následujících dílčích kroků:

- a) Klepněte na volbu **Nápověda** a potom na volbu **Instalovat nový software...**
 - b) Klepněte na volbu **Přidat...** a pak zadejte umístění vhodného serveru pro stahování pro verzi Eclipse.
Například pro Eclipse 4.4 zadejte <https://download.eclipse.org/tools/ajdt/44/dev/update>.
 - c) Klepněte na tlačítko **OK**.
Zobrazí se seznam dostupného softwaru.
 - d) Rozbalte kategorii **Další nástroje AJDT (volitelné)** a vyberte položku **Kompilátor AspectJ a SDK Equinox Weaving**.
 - e) Klepněte na tlačítko **Další** a postupujte podle pokynů průvodce.
3. Trasování IBM MQ Explorer.

Zavřete a restartujte IBM MQ Explorer pomocí skriptu **runwithtrace**. Skript pro operační systémy Windows viz [“Příkazový skript runwithtrace pro Windows”](#) na stránce 246. Skript pro operační systémy Linux viz [“Příkazový skript runwithtrace pro Linux”](#) na stránce 247.

Skript je třeba spustit z adresáře, který obsahuje spustitelný soubor Eclipse.

Když IBM MQ Explorer spustíte příkazem **runwithtrace**, v něm zahrnuté doplňkové parametry povolí trasování produktu IBM MQ Explorer. Všimněte si, že sám příkaz **runwithtrace** žádné parametry nepotřebuje.

Umístění výstupu trasovacího souboru se vytiskne do příkazového řádku, když je příkaz spuštěn, protože skutečné umístění je závislé na

- stavu instalace produktu IBM MQ.
- oprávněních uživatele.

Trasovací soubory IBM MQ Explorer mají název ve formátu AMQYYYYMMDDHHmmsmmm.TRC.n, který označuje čas zahájení relace trasování. Když dosáhne velikost trasovacího souboru svého maxima, přejmenuje trasovací prostředek všechny trasovací soubory z dané relace zvýšením čísla .n v příponě souboru o jedno. Pak trasovací prostředek vytvoří nový soubor s příponou .0, který obsahuje nejnovější trasování.

4. Odinstalujte moduly plug-in AspectJ a Equinox Weaving. Až s trasováním produktu IBM MQ Explorer skončíte, můžete moduly plug-in AspectJ a Equinox Weaving z prostředí Eclipse odebrat. Moduly plug-in AspectJ a Equinox Weaving odinstalujete takto:
- a) Klepněte na volbu **Nápověda** a potom na volbu **O produktu...**
 - b) Klepněte na volbu **Podrobnosti instalace** a potom na kartu **Instalovaný software**.
 - c) Vyberte položky **Kompilátor AspectJ a SDK Equinox Weaving**.
 - d) Klepněte na volbu **Odinstalovat...** a postupujte podle pokynů průvodce.

Související úlohy

[“Shromáždění trasování produktu IBM MQ Explorer”](#) na stránce 242

Když IBM MQ Explorer spustíte příkazem **runwithtrace**, v něm zahrnuté doplňkové parametry povolí trasování produktu IBM MQ Explorer.

[“Instalace produktu IBM MQ Explorer do prostředí Eclipse”](#) na stránce 13

Produkt IBM MQ Explorer můžete nainstalovat svého vlastního prostředí Eclipse nebo do produktu založeného na platformě Eclipse. To vám pomůže s vývojem aplikací Java nebo s vývojem svých vlastních rozšíření.

Příkazový skript `runwithtrace` pro Windows

Chcete-li shromažďovat trasování z instance produktu IBM MQ Explorer, která je nainstalována ve vašem vlastním prostředí Eclipse, nebo z produktu založeného na Eclipse, použijte variantu příkazu **`runwithtrace`**. V tomto tématu je vestavěn příkazový skript pro použití na systémech Windows.

Zkopírujte a uložte následující skript jako textový soubor s názvem `runwithtrace.cmd` a pak spusťte skript dle postupu z [kroku 3 „Použití trasování IBM MQ Explorer v jiných prostředích Eclipse“](#).

```
@echo off

REM -----
REM File Name : runwithtrace.cmd
REM
REM File Description : This script is used when MQ Explorer plug-ins are
REM installed into another Eclipse or Eclipse based product.
REM It launches eclipse and will run WebSphere MQ Explorer with trace enabled.
REM -----

setlocal

REM -----
REM Special case for when MQ Explorer plug-ins are installed in an Eclipse or an
REM Eclipse based product.
REM
REM eclipse needs to be in current directory.
REM -----

if exist "eclipse.exe" goto :MQExplorer_found
goto :no_MQExplorer

:MQExplorer_found
set explorerCmd=eclipse.exe

REM -----
REM Special processing for enabling trace
REM 1. Allow a user to supply their own properties file, pointed to by the
REM    MQPROPERTIES environment variable
REM 2. Otherwise, build a properties file in %temp% which writes trace
REM    to the MQ_INSTALLATION_PATH\trace directory if writeable, otherwise to
REM    %temp% itself
REM -----

if not "%MQPROPERTIES%."=="." goto :own_properties

REM Create a properties file with the default trace options
set MQPROPERTIES=%temp%\mq_trace.properties

REM Set MQTRACE to temp or the MQ trace directory
if "%MQ_JAVA_DATA_PATH%."=="." goto :set_to_temp

set MQTRACE=%MQ_JAVA_DATA_PATH%\trace
goto :finish_set

:set_to_temp
set MQTRACE=%temp%

:finish_set

REM -----
REM Where should trace be written to - Try the MQ trace directory first
REM -----
if "%MQTRACE%"=="%MQ_JAVA_DATA_PATH%\trace" goto :MQ_dir_available
echo Trace will be written to the temporary directory %MQTRACE%
goto :finish_trace_location

:MQ_dir_available
echo Confirming write access to the MQ trace directory %MQTRACE%
echo Test >> "%MQTRACE%\test.gui" 2>NUL
if exist "%MQTRACE%\test.gui" goto :MQ_dir_used
echo Trace will be written to the temporary directory %temp%
```

```

set MQTRACE=%temp%
goto :finish_trace_location

:MQ_dir_used
echo Trace will be written to the MQ trace directory %MQTRACE%
del "%MQTRACE%\test.gui" >nul 2>&1

:finish_trace_location

REM Convert back slashes to forward slashes for use in properties file
REM Note :\/=\/ converts back slashes to forward slashes.
set MQTRACE=%MQTRACE:\/=\/%

REM -----
REM Now build the default properties file
REM -----
echo Diagnostics.MQ=enabled > %MQPROPERTIES%
echo Diagnostics.Java=all >> %MQPROPERTIES%
echo Diagnostics.Java.Trace.Detail=high >> %MQPROPERTIES%
echo Diagnostics.Java.Trace.Destination.File=enabled >> %MQPROPERTIES%
echo Diagnostics.Java.Trace.Destination.Console=disabled >> %MQPROPERTIES%
echo Diagnostics.Java.Trace.Destination.Pathname=%MQTRACE% >> %MQPROPERTIES%
echo Diagnostics.Java.FFDC.Destination.Pathname=%MQTRACE% >> %MQPROPERTIES%
echo Diagnostics.Java.Errors.Destination.FileName=%MQTRACE% >> %MQPROPERTIES%

:own_properties

REM -----
REM Build the command line
REM All parameters passed to this script are passed through.
REM Set the load time weaving options, it's set as part of the vmargs parameter.
REM -----

REM Note.
REM In eclipse and eclipse based products the osgi.framework.extensions is set
REM as part of the Equinox Weaving plug-ins eclipse installation.
REM Therefore unlike in the normal MQ Explorer script LTW_OPTIONS is empty

REM set LTW_OPTIONS=-Dosgi.framework.extensions=org.eclipse.equinox.weaving.hook
set LTW_OPTIONS=
set explorerCmd=%explorerCmd% %* -vmargs -Xmx512M %LTW_OPTIONS% "-
Dcom.ibm.mq.commonservices=%MQPROPERTIES%"

REM -----
REM Launch MQ Explorer
REM -----
echo Launching %explorerCmd%
start %explorerCmd%

goto :end

:no_MQExplorer
echo ERROR - eclipse.exe not found in the current directory.
echo ERROR - This script needs to be run in the same directory as eclipse.exe

:end
endlocal

```

Příkazový skript runwithtrace pro Linux

Chcete-li shromažďovat trasování z instance produktu IBM MQ Explorer, která je nainstalována ve vašem vlastním prostředí Eclipse, nebo z produktu založeného na Eclipse, použijte variantu příkazu **runwithtrace**. V tomto tématu je vestavěn příkazový skript pro použití na systémech Linux.

Zkopírujte a uložte následující skript jako textový soubor s názvem `runwithtrace.cmd` a pak spusťte skript dle postupu z kroku 3 „[Použití trasování IBM MQ Explorer v jiných prostředích Eclipse](#)“.

```

#!/bin/sh
#-----
# File Name : runwithtrace
#
# File Description : This script is used when MQ Explorer plug-ins are
# installed into another Eclipse or Eclipse based product.
# It launches eclipse and will run WebSphere MQ Explorer with trace enabled.

```

```

#
#-----
# -----
# Special processing for enabling trace
# 1. Allow a user to supply their own properties file, pointed to by the
#    MQPROPERTIES environment variable
# 2. Otherwise, build a properties file in /tmp which writes trace
#    to /var/mqm/trace directory if writeable, otherwise to /tmp itself
# -----

# test if variable is not set or refers to a file that does not exist
if [ -z "$MQPROPERTIES" -o ! -f "$MQPROPERTIES" ]
then
  # Create a properties file with the default trace options
  MQPROPERTIES=/tmp/mq_trace.properties
  # -----
  # Where should trace go - Try the trace directory first
  # -----
  echo "Confirming write access to the MQ trace directory /var/mqm/trace"
  MQTRACE=/var/mqm/trace
  # test if dir exists and is writable
  if [ -d $MQTRACE -a -w $MQTRACE ]
  then
    echo "Trace will be written to the MQ trace directory /var/mqm/trace"
  else
    echo "Trace will be written to the temporary directory /tmp"
    MQTRACE=/tmp
  fi

  # -----
  # Now build the default properties file
  # -----
  echo Diagnostics.MQ=enabled > $MQPROPERTIES
  echo Diagnostics.Java=all >> $MQPROPERTIES
  echo Diagnostics.Java.Trace.Detail=high >> $MQPROPERTIES
  echo Diagnostics.Java.Trace.Destination.File=enabled >> $MQPROPERTIES
  echo Diagnostics.Java.Trace.Destination.Console=disabled >> $MQPROPERTIES
  echo Diagnostics.Java.Trace.Destination.Pathname=$MQTRACE >> $MQPROPERTIES
  echo Diagnostics.Java.FFDC.Destination.Pathname=$MQTRACE >> $MQPROPERTIES
  echo Diagnostics.Java.Errors.Destination.Filename=$MQTRACE >> $MQPROPERTIES

fi

# -----
# Build the command line to run
# Look in the current directory
# All parameters passed to this script are passed through.
# Set the load time weaving options, it's set as part of the vmargs parameter.
# -----

# Special case for when MQ Explorer plug-ins are installed in an Eclipse or an
# Eclipse based product.
# eclipse needs to be in current directory.

if [ -f "eclipse" ]
then
  explorerCmd="./eclipse"
fi

if [ ! -f "${explorerCmd}" ]
then
  echo "ERROR - eclipse executable could not be found in the current directory"
  echo "ERROR - This script needs to be run in the same directory as the eclipse executable"
  exit 1
fi

# Note.
# In eclipse and eclipse based products the osgi.framework.extensions is set
# as part of the Equinox Weaving plug-ins eclipse installation.
# Therefore unlike in the normal MQ Explorer script LTW_OPTIONS is empty

# LTW_OPTIONS=-Dosgi.framework.extensions=org.eclipse.equinox.weaving.hook
LTW_OPTIONS=
explorerCmd="$explorerCmd $* -vmargs -Xmx512M $LTW_OPTIONS
-Dcom.ibm.mq.commonservices=$MQPROPERTIES"

# -----
# Launch MQ Explorer
# -----
echo Launching $explorerCmd

```



```
exec $explorerCmd
```

Použití trasování produktu IBM MQ

Trasování produktu IBM MQ umožňuje shromažďování podrobných informací o činnosti produktu IBM MQ.

Informace o této úloze

Za běžných okolností je doporučeno povolit trasování pouze na požádání servisním pracovníkem společnosti IBM. Trasování zpomaluje činnost produktu IBM MQ a velikost souborů trasování může velice rychle dosáhnout značných rozměrů.

Další informace viz [strmqtrc](#) a [endmqtrc](#).

Použití příkazu IBM MQ Explorer ke spuštění a zastavení trasování je ekvivalentní použití řídicích příkazů **strmqtrc -e** a **endmqtrc -e**, které trasují všechny procesy v určeném správci front.

Trasování produktu IBM MQ netrasuje produkt IBM MQ Explorer. Pokyny k trasování produktu IBM MQ Explorer naleznete v tématu [“Odstraňování problémů s produktem IBM MQ Explorer”](#) na stránce 242.

Spuštění trasování

Informace o této úloze

Zapnutí služby trasování:

Postup

1. V pohledu Navigátor klepněte pravým tlačítkem myši na položku **IBM MQ** a poté klepněte na volbu **Trasovat...**
2. V dialogovém okně Trasování vyberte jednu nebo více následujících voleb:
 - Chcete-li zaznamenat výstupní data pro každý trasovací bod v systému, klepněte na volbu **Vše**.
 - Chcete-li aktivovat trasování na úrovni podrobností pro plynulé zpracování trasovacích bodů, klepněte na volbu **Podrobnosti**.
3. Klepněte na tlačítko **Zahájit**.

Výsledky

Služba trasování IBM MQ zahájí zápis informací do souborů trasování. Produkt IBM MQ bude pokračovat v zápisu do souborů trasování až do okamžiku vypnutí služby trasování.

Zastavení trasování

Informace o této úloze

Vypnutí služby trasování:

Postup

1. V pohledu Navigátor klepněte pravým tlačítkem myši na položku **IBM MQ** a poté klepněte na volbu **Trasovat...**
2. Klepněte na tlačítko **Zastavit**.

Výsledky

Služba trasování IBM MQ ukončí zápis do souborů trasování.

Zobrazení souborů trasování

Informace o této úloze

Lokální trasovací soubory se nachází v podadresáři `trace` adresáře, který jste zvolili pro datové soubory během instalace. Pokud jste provedli instalaci do výchozích adresářů, adresář `trace` se nachází v instalačním adresáři programu IBM MQ.

Soubory, které se nachází v adresáři `trace`, mají názvy jako `AMQ123.TRC`, kde 123 je PID procesu, který zapsal soubor. Soubory lze zobrazit v kterémkoli prohlížeči, který umožňuje zobrazení jednoduchých souborů ASCII.

Shromažďování Javacore z produktu IBM MQ Explorer

V případě určitých problémů je užitečné shromáždit soubor Javacore z produktu IBM MQ Explorer a zkontrolovat stav interních podprocesů v rámci uživatelského rozhraní.

Informace o této úloze

Soubor Javacore byste měli shromáždit pouze tehdy, když Vás o to požádá servisní zástupce IBM. Umístění výstupu pro Javacore závisí na platformě, na které produkt IBM MQ Explorer běží:

- **Linux** V systému Linux se Javacore generuje v aktuálním pracovním adresáři, což je obvykle domovský adresář uživatele. Příklad:

Adresář: `/home/mquser/`

Příklad názvu souboru: `javacore.20200108.101650.31132.0001.txt`

- **Windows** V systému Windows se Javacore generuje v domovském adresáři uživatele. Příklad:

Adresář: `C:\Users\MQUser\`

Příklad názvu souboru: `javacore.20200108.101825.4100.0001.txt`

Při shromažďování Javacore postupujte níže uvedeným způsobem.

Postup

1. Zavřete produkt IBM MQ Explorer.

2. **Linux**

V systému Linux:

a) Pomocí příkazu **MQExplorer** spusťte produkt IBM MQ Explorer.

- Pokud spouštíte produkt IBM MQ Explorer, který byl nainstalován jako součást úplné instalace serveru IBM MQ, je příkaz **MQExplorer** umístěn v adresáři `/opt/mqm/bin`, kde `opt/mqm` je instalační adresář produktu IBM MQ.
- Pokud jste nainstalovali samostatný produkt IBM MQ Explorer (MS0T SupportPac), příkaz **MQExplorer** se nachází v `MQ_EXPLORER_INSTALLATION_PATH`, kde `MQ_EXPLORER_INSTALLATION_PATH` je instalační cesta k samostatnému produktu IBM MQ Explorer (MS0T SupportPac).

b) Určete identifikátor procesu pro proces IBM MQ Explorer. Následující příklad ukazuje, jak určit identifikátor procesu pro aktuálního uživatele:

```
ps -u `whoami` | grep MQExplorer | awk ' { print $1 } '
```

Nejste-li si jisti, jak získat identifikátor procesu, kontaktujte administrátora systémů.

c) Spuštěním následujícího příkazu vygenerujte Javacore:

```
kill -3 <MQExplorer process identifier>
```

3. **Windows**

V systému Windows:

- a) Pomocí příkazu **MQExplorer -debug** spustíte produkt IBM MQ Explorer.
 - Pokud spouštíte produkt IBM MQ Explorer, který byl nainstalován jako součást úplné instalace serveru IBM MQ, je příkaz **MQExplorer** (MQExplorer.exe) umístěn v adresáři *MQ_INSTALLATION_PATH/bin64*, kde *MQ_INSTALLATION_PATH* je instalační cesta produktu IBM MQ.
 - Pokud jste nainstalovali samostatný produkt IBM MQ Explorer (MS0T SupportPac), příkaz MQExplorer.exe se nachází v adresáři *MQ_EXPLORER_INSTALLATION_PATH*, kde *MQ_EXPLORER_INSTALLATION_PATH* je instalační cesta IBM MQ Explorer (MS0T SupportPac).
- b) Když se objeví okno příkazového řádku pro IBM MQ Explorer, nastavte zaměření Windows na toto okno a stiskněte kombinaci kláves Control + Break a vygenerujete soubor Javacore.

Související odkazy

[MQExplorer \(spuštění IBM MQ Explorer\)](#)

Použití produktu MQ Telemetry

Produkt IBM MQ Telemetry podporuje připojení serveru zpráv IBM MQ k telemetrickým zařízením, což zahrnuje mimo jiné senzory a regulátory, mobilní telefony, inteligentní měřiče, lékařská zařízení, vozidla a satelitní vyhledávače polohy. Připojení je možné díky protokolu MQTT (MQ Telemetry Transport).

MQTT je otevřený formát zprávy a protokol, který lze použít k přenosu zpráv z telemetrických zařízení na server zpráv nebo naopak. Lze jej používat v omezených zařízeních a v rámci omezených sítí. Omezení zařízení zahrnují malé množství paměti a možnosti zpracování. Omezení sítí zahrnují nízkou šířku pásma, vysokou latenci, vysoké náklady a křehkost. Protokol MQTT byl úspěšně implementován v řadě odvětví včetně energetiky, technických služeb či maloobchodu.

Související pojmy

[Zabezpečení MQ Telemetry](#)

Související úlohy

[Vyvíjení aplikací pro MQ Telemetry](#)

Objekty MQ Telemetry

Tyto informace poskytují podrobnosti o následujících objektech MQ Telemetry: kanály telemetrie, objekty stavu kanálů telemetrie a služba MQXR.

Související pojmy

[“Služba \(MQXR\) telemetrie” na stránce 251](#)

Na službu MQXR (IBM MQ Extended Reach) je běžněji odkazováno jako na službu telemetrie MQ. Jedná se o modul listener TCP/IP, který je instalován jako služba IBM MQ. Je spouštěna při spuštění nebo zastavení správce front.

[“Kanály telemetrie” na stránce 252](#)

Kanál telemetrie je komunikační spojení mezi správcem front v produktu IBM MQ a klienty MQTT. Ke každému kanálu může být připojeno jedno či více zařízení telemetrie.

[“Objekty stavu kanálu telemetrie” na stránce 253](#)

Objekt stavu kanálu telemetrie je klient MQTT, který shromažďuje informace z připojených zařízení telemetrie a tyto informace odesílá do produktu IBM MQ.

Služba (MQXR) telemetrie

Na službu MQXR (IBM MQ Extended Reach) je běžněji odkazováno jako na službu telemetrie MQ. Jedná se o modul listener TCP/IP, který je instalován jako služba IBM MQ. Je spouštěna při spuštění nebo zastavení správce front.

Služba MQXR je definována při spuštění průvodce **Definovat ukázkovou konfiguraci**. Pro správce front může být definována pouze jedna instance této služby.

Chcete-li službu MQXR zobrazit, klepněte na složku **Služby** ve správci front, k němuž tato služba náleží, v pohledu Navigátor. Ujistěte se, že je vybrána volba **Zobrazit objekty systému**, a přejděte na danou službu. Služba se nazývá SYSTEM.MQXR.SERVICE.

Vlastnosti služby MQXR můžete upravit stejně jako v případě standardní služby produktu IBM MQ.

Související úlohy

[“Definice služby MQXR” na stránce 260](#)

Služba MQXR je definována při spuštění průvodce **Definovat ukázkovou konfiguraci**. Dále můžete službu MQXR definovat ručně.

[“Spuštění a zastavení služby MQXR” na stránce 264](#)

Před spuštěním nebo zastavením služby MQXR musí být spuštěn správce front.

Kanály telemetrie

Kanál telemetrie je komunikační spojení mezi správcem front v produktu IBM MQ a klienty MQTT. Ke každému kanálu může být připojeno jedno či více zařízení telemetrie.

V případě zpráv proudících z produktu IBM MQ ke klientům MQTT jsou zprávy získávány z výchozí přenosové fronty MQTT a odesílány prostřednictvím kanálu telemetrie. Zprávy cílené na specifické klienty MQTT jsou směřovány pomocí identifikátorů klienta.

Rozšířená volba

Kanály telemetrie umožňují nastavit maximální počet připojení klienta, která lze zobrazit v pohledu **Obsah stavu kanálu**. Tato volba má název **Maximální počet odpovědí**. Výchozí hodnota je 500. Před spuštěním správce front zvažte konfiguraci této volby. Pokud je správce front spuštěn, je nutné jej restartovat, aby se projevil změny této rozšířené volby.

Chcete-li konfigurovat volbu maximálního počtu odpovědí, postupujte takto:

1. Klepněte na volbu **Okno > Předvolby**.
2. Rozbalte **IBM MQ Explorer**, poté klepněte na volbu **Telemetrie**.
3. Do pole **Maximální počet odpovědí** zadejte počet připojení klienta, která se mají najednou zobrazit.
4. Klepněte na tlačítko **OK**.

Připojení klienta ve všech kanálech telemetrie až po omezení maximálního počtu odpovědí se zobrazí v pohledu **Obsah stavu kanálu**. Pokud počet připojení klienta toto omezení překročí, zobrazí se v pohledu **Obsah** varování. Pokud například nastavíte maximální počet odezev na hodnotu 10 a dosáhnete nebo překročíte tento počet, zobrazí se následující varování: *The display has been limited to the first 10 responses. Use a filter to select a subset of responses.*

V okně **Stav kanálu telemetrie** se zobrazí připojení klienta specifická pro daný kanál. Volba maximálního počtu odpovědí se vztahuje pouze na připojení klienta pro tento kanál.

Související úlohy

[“Vytvoření a konfigurace kanálu telemetrie” na stránce 258](#)

Kanál telemetrie připojuje řadu klientů protokolu MQTT k produktu IBM MQ. Vytvořte ve správci front jeden nebo více kanálů telemetrie. Každý z těchto kanálů telemetrie může mít jiná nastavení konfigurace, což usnadňuje správu připojených klientů.

[“Spuštění a zastavení kanálu telemetrie” na stránce 265](#)

[“Zobrazení stavu kanálu telemetrie” na stránce 265](#)

[“Filtrace objektů telemetrie” na stránce 266](#)

Při zobrazení několika definovaných objektů telemetrie v pohledu **Obsah** může být nutné omezit rozsah hledání těchto objektů. Učinit tak můžete pomocí filtrů.

Objekty stavu kanálu telemetrie

Objekt stavu kanálu telemetrie je klient MQTT, který shromažďuje informace z připojených zařízení telemetrie a tyto informace odesílá do produktu IBM MQ.

Klienti MQTT se zobrazí ostatní standardním správcům front produktu IBM MQ jako správci front. Kanál telemetrie plní stejnou úlohu jako kanály, které představují komunikační spojení mezi správci front v produktu IBM MQ. Spojuje správce front s klienty MQTT.

Můžete vytvořit vlastní aplikaci klienta MQTT, která implementuje protokol MQTT verze 3. Další informace o zápisu aplikací klienta MQTT viz [Vývoj aplikací pro IBM MQ Telemetry](#).

Vyprázdnění klienta MQTT

Při vyprázdnění připojení klienta MQTT dojde k odpojení klienta od kanálu telemetrie a k vyčištění stavu tohoto klienta.

Vyčištění stavu klienta zahrnuje odstranění všech nevyřízených publikací a odebrání všech odběrů z daného klienta.

Související úlohy

[“Zobrazení stavu kanálu telemetrie” na stránce 265](#)

[“Filtrace objektů telemetrie” na stránce 266](#)

Při zobrazení několika definovaných objektů telemetrie v pohledu **Obsah** může být nutné omezit rozsah hledání těchto objektů. Učinit tak můžete pomocí filtrů.

Související odkazy

[“Atributy stavu kanálu telemetrie” na stránce 271](#)

Stejně jako v případě produktu IBM MQ je možné zobrazit stav kanálu telemetrie. U každého atributu je uveden stručný popis, pro jaké informace je atribut používán. Všechny atributy stavu kanálu telemetrie jsou určeny jen pro čtení.

Obslužný program klienta protokolu MQTT

Obslužný program klienta protokolu MQTT je aplikací jazyka Java, kterou lze použít k prozkoumání funkcí protokolu MQTT, tedy k připojení ke správci front a k publikování a odebírání témat.

Obslužný program klienta lze použít k ověření nastavení telemetrie (například při vytvoření kanálu telemetrie), nebo může tento klient pomáhat při vývoji a ladění aplikací. Další informace o funkcích a vlastnostech obslužného programu klienta protokolu MQTT naleznete v následujících popisech:

Publikovat

Publikování zprávy do tématu, které je následně distribuováno příslušným odběratelům.

Odebírat

Klienti a modul listener MQXR mohou vyjádřit zájem o téma pomocí přihlášení k odběru, a přijímat tak zprávy publikované do daného tématu.

Téma

Téma je klíčem, který identifikuje informace o kanálu, kam jsou zprávy publikovány. Odběratelé používají název tématu k identifikaci informačních kanálů, z nichž chtějí přijímat publikované zprávy.

Zástupné znaky tématu

Odběr může obsahovat speciální znaky a dále je možné odebírat více témat najednou. Oddělovač úrovní tématu používá k oddělení jednotlivých úrovní v tématu znak lomítka (/), čímž vytváří hierarchickou strukturu. Například `ibm/qmgr/apple`. Oddělovače úrovní tématu poskytují vyšší míru flexibility a zjednodušují správu témat.

Pro odběry jsou podporovány dva zástupné znaky:

- Znak křížku (#) zastupuje libovolný počet úrovní v rámci tématu. Pokud se například přihlásíte k odběru tématu `ibm/qmgr/#`, obdržíte zprávy v tématech `ibm/qmgr/apple` a `ibm/qmgr/orange`.

- Znak plus (+) zastupuje pouze jednu úroveň v rámci tématu. Například `ibm/qmgr/+` odpovídá `ibm/qmgr/apple`, ale nikoli `ibm/qmgr/apple/queue`.

Znak + lze použít na konci nebo uvnitř stromu témat. Například `ibm/+` a `ibm/+orange` jsou platné hodnoty.

Témata publikování nesmí obsahovat žádný ze znaků + a #.

Zpráva

Zpráva v kontextu obslužného programu klienta protokolu MQTT odkazuje na informační obsah zprávy distribuovaný odběratelům, kteří vyjádřili zájem o téma. Zprávy se mohou skládat z alfanumerických znaků.

Kvalita služby (QoS)

Obslužný program klienta protokolu MQTT poskytuje tři úrovně kvality služby:

Nejvýše jednou (QoS = 0)

Zpráva je doručena nejvíce jednou nebo není doručena vůbec. Při přijetí zprávy není vydáváno žádné potvrzení.

Při odpojení klienta nebo selhání serveru může dojít ke ztrátě zprávy.

Alespoň jednou (QoS = 1)

Zpráva je doručena nejméně jednou. Pokud během zadaného období nedojde k přijetí potvrzení nebo pokud je zjištěno selhání a komunikační relace je restartována, zpráva může být doručena vícekrát.

Zpráva musí být uložena lokálně v odesilatelci, dokud nedojde k příjmu potvrzení, pro případ, že by bylo nutné ji odeslat znovu. Zprávy mohou být v přijímající aplikaci duplikovány.

Přesně jednou (QoS = 2)

Jedná se o nejvyšší úroveň doručení, kdy je zpráva doručena právě jednou. Doručení je předpokládáno, ale do přijímající aplikace nejsou doručovány duplicitní zprávy.

Zachováno

Tato volba je používána pouze pro publikování zpráv. Určuje, zda je zpráva z publikování v tématu uchovávána serverem MQTT (ve správci front produktu IBM MQ) po jejím doručení aktuálním odběratelům. Pokud vytvoříte odběr tématu, kde je nastaveno zachované publikování, okamžitě obdržíte nejaktuálnější zachované publikování v tomto tématu.

Poslední zpráva při selhání

Jedná se o volbu připojení, která určuje zprávu odeslanou do produktu IBM MQ v případě neočekávaného odpojení klienta protokolu MQTT. Tato volba zahrnuje téma, zprávu, kvalitu služeb a volbu zachování publikování. Zvažte nastavení parametru **Kvalita služby** na hodnotu 1 nebo 2, aby se zajistilo doručení.

Vymazat relaci

Spuštění klienta protokolu MQTT s volbou vymazání relace odebere všechna nevyřízená publikování a všechna původní publikování, která v klientovi existovala před daným připojením. Pokud neexistuje žádná předchozí relace, obslužný program klienta bude spuštěn s novou relací.

Historie klienta

Historie klienta poskytuje informace o událostech, k nimž došlo během používání obslužného programu klienta protokolu MQTT. Příklady událostí: `Connected`, `Disconnected`, `Published` nebo `Subscribed`.

Úplné podrobnosti o jednotlivých položkách zobrazíte jejich výběrem a stisknutím klávesy **Enter**. Případně můžete na položky poklepat.

Sloupce v historii klienta můžete přeuspořádat pomocí přetažení názvů sloupců a jejich umístění v požadovaném pořadí.

Související úlohy

[“Spuštění obslužného programu klienta protokolu MQTT” na stránce 255](#)

Obslužný program klienta protokolu MQTT je možné spustit několika způsoby. Můžete jej spustit při vytváření nového kanálu telemetrie, při spuštění průvodce **Definovat ukázkovou konfiguraci**, z existujícího kanálu telemetrie nebo prostřednictvím úvodní stránky produktu MQ Telemetry.

[“Použití obslužného programu klienta protokolu MQTT” na stránce 256](#)

K otestování nastavení telemetrie použijte jeden nebo více obslužných programů klienta protokolu MQTT. V oboru této úlohy slouží obslužný program klienta k publikování a odběru zpráv.

Spuštění obslužného programu klienta protokolu MQTT

Obslužný program klienta protokolu MQTT je možné spustit několika způsoby. Můžete jej spustit při vytváření nového kanálu telemetrie, při spuštění průvodce **Definovat ukázkovou konfiguraci**, z existujícího kanálu telemetrie nebo prostřednictvím úvodní stránky produktu MQ Telemetry.

Informace o této úloze

Při spuštění obslužného programu klienta protokolu MQTT po provedení základního nastavení nebo vytvoření nového kanálu telemetrie si obslužný program zachová číslo portu a název hostitele daného kanálu telemetrie.

Metody spuštění obslužného programu klienta

Spuštění obslužného programu pomocí průvodce **Definovat ukázkovou konfiguraci**

Definujte ukázkovou konfiguraci pomocí následujících kroků. Další informace naleznete v tématu [“Definice ukázkové konfigurace”](#) na stránce 259.

1. Při spuštění průvodce **Definovat ukázkovou konfiguraci** vyberte volbu **Spustit obslužný program klienta protokolu MQTT**.
2. Klepněte na tlačítko **Dokončit**.

Spuštění obslužného programu pomocí průvodce **Nový kanál telemetrie**

Při vytváření nového kanálu telemetrie pomocí průvodce postupujte podle následujících kroků. Další informace naleznete v tématu [“Vytvoření a konfigurace kanálu telemetrie”](#) na stránce 258.

1. Na stránce **Souhrn** daného průvodce vyberte volbu **Spustit obslužný program klienta protokolu MQTT**.
2. Klepněte na tlačítko **Dokončit**.

Spuštění obslužného programu z úvodní stránky produktu IBM MQ Telemetry

1. Klepnutím na složku **Telemetrie** zobrazte úvodní stránku produktu MQ Telemetry.
2. V zobrazení **Obsah** klepněte na volbu **Spustit obslužný program klienta protokolu MQTT**.

Spuštění obslužného programu pomocí kanálu telemetrie

Obslužný program klienta protokolu MQTT můžete spustit ve specifických kanálech telemetrie.

1. Rozbalte složku **Telemetrie** a poté klepněte na volbu **Kanály**. Kanály telemetrie jsou uvedeny v zobrazení **Obsah**.
2. Klepněte pravým tlačítkem myši na kanál telemetrie a vyberte volbu **Spustit obslužný program klienta protokolu MQTT**.

Poznámka: Pokud se rozhodnete provést ověřování pomocí služby JAAS nebo zabezpečení TLS, nebude k dispozici volba spuštění obslužného programu klienta protokolu MQTT prostřednictvím kanálu telemetrie. Důvodem je, že obslužný program klienta protokolu MQTT nepodporuje službu JAAS nebo zabezpečení TLS. Je však možné vytvořit vlastní aplikaci klienta protokolu MQTT podporující ověřování pomocí služby JAAS nebo zabezpečení TLS.

Související úlohy

[“Definice ukázkové konfigurace”](#) na stránce 259

Pomocí průvodce **Definovat ukázkovou konfiguraci** můžete znovu konfigurovat správce front a umožnit jeho použití ve funkci MQ Telemetry. Ukázková konfigurace definuje a spouští službu MQXR, definuje přenosovou frontu a vytváří ukázkový kanál telemetrie.

[“Vytvoření a konfigurace kanálu telemetrie”](#) na stránce 258

Kanál telemetrie připojuje řadu klientů protokolu MQTT k produktu IBM MQ. Vytvořte ve správci front jeden nebo více kanálů telemetrie. Každý z těchto kanálů telemetrie může mít jiná nastavení konfigurace, což usnadňuje správu připojených klientů.

[“Použití obslužného programu klienta protokolu MQTT”](#) na stránce 256

K otestování nastavení telemetrie použijte jeden nebo více obslužných programů klienta protokolu MQTT. V oboru této úlohy slouží obslužný program klienta k publikování a odběru zpráv.

Použití obslužného programu klienta protokolu MQTT

K otestování nastavení telemetrie použijte jeden nebo více obslužných programů klienta protokolu MQTT. V oboru této úlohy slouží obslužný program klienta k publikování a odběru zpráv.

Než začnete

- Ujistěte se, že je spuštěna služba telemetrie (MQXR).
- K úspěšnému použití obslužného programu klienta protokolu MQTT je vyžadováno spuštění alespoň jednoho kanálu telemetrie.

Informace o této úloze

K dispozici je několik metod spuštění obslužného programu klienta protokolu MQTT. Další informace o spuštění obslužného programu klienta naleznete v tématu [“Spuštění obslužného programu klienta protokolu MQTT”](#) na stránce 255. V rámci rozsahu této úlohy je obslužný program klienta spuštěn z kanálu telemetrie PlainText vytvořeného pomocí průvodce **Definovat ukázkovou konfiguraci**.

Standardně je **ID uživatele agenta MCA** kanálu PlainText nastaveno na hodnotu `guest` na systému Windows a na hodnotu `nobody` na systému Linux. Tyto výchozí hodnoty jsou vyžadovány k odběru témat.

Postup

1. Klepněte pravým tlačítkem myši na kanál telemetrie PlainText a pak klepněte na volbu **Spustit obslužný program klienta protokolu MQTT**. Otevře se okno obslužného programu klienta. Pole **Hostitel** a **Port** jsou automaticky nastavena pomocí hodnot z vybraného kanálu telemetrie.
2. Zadejte do pole **Identifikátor klienta** ID klienta. Při každém spuštění obslužného programu klienta MQTT z kanálu telemetrie dojde k vygenerování nového identifikátoru klienta. Buď můžete použít vygenerovaný identifikátor, nebo můžete zadat požadovaný název. Pokud spustíte pro kanál telemetrie více obslužných programů klienta, použijte pro každý obslužný program klienta jiné ID klienta. Pokud mají dva obslužné programy klienta protokolu MQTT stejné ID klienta, novější z nich vynuceně odpojí předchozí. Pokud je v kanálu telemetrie spuštěno více obslužných programů klienta protokolu MQTT, vygenerovaný identifikátor klienta bude mít číselnou příponu, která se zvýší při každém spuštění nového obslužného programu klienta.
3. Klepnutím na volbu **Volby** otevřete okno **Volby připojení**. Obslužný program klienta můžete spustit s prázdnou relací, nebo můžete konfigurovat volby poslední zprávy při selhání.
4. Klepnutím na tlačítko **Spojit** ustanovte spojení s kanálem telemetrie PlainText. V **Historii klienta** se zobrazí nová položka události Connected.
5. Zadejte název tématu do pole **Odběr téma**. Výchozí název tématu je `testTopic` a tento název se používá v celé této úloze.
6. Z nabídky **Požadovaná kvalita služby (QoS)** vyberte kvalitu služeb odběru.
7. Přihlaste se k odběru tématu `testTopic` klepnutím na volbu **Odebírat**. V **Historii klienta** se zobrazí nová položka události Subscribed spolu s názvem tématu, kvalitou služby a časem přihlášení k odběru.
8. Přijměte výchozí název tématu `testTopic` v poli **Téma publikace**. Na obecné rovině se ujistěte, že témata odběru a publikování se shodují, aby klient protokolu MQTT přijímal zprávy z aktuálního tématu.
9. Zadejte zprávu do pole **Zpráva**. Výchozí test zprávy je `Test Message`.

10. Z nabídky **Požadovaná kvalita služby (QoS)** vyberte kvalitu služeb publikování.
11. Výběrem volby **Zachováno** můžete předat poslední zachované publikování v tomto tématu novým odběratelům.
12. Klepnutím na tlačítko **Publikovat** publikujete zprávu v tématu testTopic pro zainteresované odběratele. V **Historii klienta** se zobrazí nová položka události Published spolu s názvem tématu, kvalitou služby, tím, zda je zpráva uchována, a časem přihlášení k odběru. V přijímajícím obslužném programu klienta se v **Historii klienta** zobrazí nová položka události Received.
13. V okně **Historie klienta** vyberte přijatou zprávu a klepnutím na volbu **Zobrazit zprávu** celou zprávu zobrazíte v okně **Prohlížeč zpráv**. Případně můžete zprávu vybrat a stisknout klávesu **Enter**, nebo na přijatou zprávu poklepat.

Výsledky

Publikování zpráv a zobrazení zpráv z témat, k jejichž odběru jste přihlášení, ukazuje, že správce front pro funkci Telemetry je správně nastaven.

Související pojmy

[“Obslužný program klienta protokolu MQTT” na stránce 253](#)

Obslužný program klienta protokolu MQTT je aplikací jazyka Java, kterou lze použít k prozkoumání funkcí protokolu MQTT, tedy k připojení ke správci front a k publikování a odebírání témat.

Související úlohy

[“Řešení problémů při selhání připojení klienta MQTT” na stránce 268](#)

Pokud se klient MQTT nemůže připojit ke kanálu telemetrie, může existovat řada různých příčin.

[“Řešení problémů při nečekaném odpojení klienta MQTT” na stránce 269](#)

Zjistěte, co se stalo při neočekávaném odpojení klienta MQTT.

Konfigurace MQ Telemetry pomocí produktu IBM MQ Explorer

Konfigurace produktu IBM MQ ke spuštění funkce Telemetry pomocí produktu IBM MQ Explorer. Vytvořte objekty telemetrie a otestujte nastavení telemetrie pomocí obslužného programu klienta protokolu MQTT.

Informace o této úloze

Změňte informace o produktu MQ Telemetry pomocí úpravy hodnot zadaných v sadě konfiguračních atributů, které řídí funkci Telemetry. Ukázková konfigurace poskytuje základní nastavení s definovanými atributy. Změňte chování přednastavených objektů telemetrie pomocí úpravy jejich atributů nebo vlastností. Další informace o významu jednotlivých atributů naleznete v tématech [“Vlastnosti kanálu telemetrie” na stránce 270](#) a [“Atributy stavu kanálu telemetrie” na stránce 271](#).

Související úlohy

[“Vytvoření a konfigurace kanálu telemetrie” na stránce 258](#)

Kanál telemetrie připojuje řadu klientů protokolu MQTT k produktu IBM MQ. Vytvořte ve správci front jeden nebo více kanálů telemetrie. Každý z těchto kanálů telemetrie může mít jiná nastavení konfigurace, což usnadňuje správu připojených klientů.

[“Definice ukázkové konfigurace” na stránce 259](#)

Pomocí průvodce **Definovat ukázkovou konfiguraci** můžete znovu konfigurovat správce front a umožnit jeho použití ve funkci MQ Telemetry. Ukázková konfigurace definuje a spouští službu MQXR, definuje přenosovou frontu a vytváří ukázkový kanál telemetrie.

[“Definice služby MQXR” na stránce 260](#)

Služba MQXR je definována při spuštění průvodce **Definovat ukázkovou konfiguraci**. Dále můžete službu MQXR definovat ručně.

[“Definice služby MQXR ručně v systému Linux” na stránce 262](#)

[“Definice služby MQXR ručně v systému Windows” na stránce 263](#)

Vytvoření a konfigurace kanálu telemetrie

Kanál telemetrie připojuje řadu klientů protokolu MQTT k produktu IBM MQ. Vytvořte ve správci front jeden nebo více kanálů telemetrie. Každý z těchto kanálů telemetrie může mít jiná nastavení konfigurace, což usnadňuje správu připojených klientů.

Postup

Vytvořte a konfigurujte nový kanál telemetrie pomocí následujících kroků:

1. Klepněte pravým tlačítkem myši na složku **Kanály** telemetrie a poté klepněte na volbu **Nový** > **Kanál telemetrie**. Otevře se průvodce **Nový kanál telemetrie**.
2. Do pole **Název kanálu** zadejte název daného kanálu.

Názvy kanálů telemetrie jsou omezeny na 20 znaků. Znaky, které lze použít v názvu kanálu telemetrie, stejně jako ve všech názvech produktu IBM MQ, jsou následující:

- Velká písmena A-Z
- Malá písmena a-z
- Číslice 0-9
- Tečka (.)
- Podtržítko (_)
- Lomítko (/)
- Procento (%)

Vložené mezery ani mezery na začátku nejsou povoleny.

3. Do pole **Číslo portu** zadejte číslo portu. Výchozí číslo portu pro kanál telemetrie bez zabezpečení TLS je 1883.
4. Volitelné: Pokud se rozhodnete zabezpečit nový kanál telemetrie pomocí protokolu TLS, vyberte volbu **Zabezpečený kanál používající zabezpečení SSL**. Číslo portu se změní na hodnotu 8883, což je výchozí hodnota pro kanál se zabezpečením TLS.
 - a) Klepněte na tlačítko **Další**.
 - b) Do pole **Soubor s klíči SSL** zadejte název souboru zabezpečení SSL/TLS, který chcete použít.
 - c) Do pole **Heslo zabezpečení SSL** zadejte heslo sloužící k odemčení souboru s klíči.
 - d) Chcete-li, aby museli všichni klienti odeslat soukromě podepsaný digitální certifikát k ověření, vyberte možnost **Identifikovat klienta s použitím digitálního certifikátu**. Chcete-li, aby kanál telemetrie přestal ověřovat klienta pomocí zabezpečení TLS, vyberte možnost **Povolit anonymní klienty**.
5. Klepněte na tlačítko **Další**.
6. Pro ověřování klientů vyberte jednu z následujících voleb:
 - **Nekontrolovat jméno uživatele a heslo zadané klientem**: Tuto volbu vyberte v případě, že chcete, aby program prováděl vlastní ověřování, nebo pokud nepotřebujete ověřit žádné klienty.
 - **Kontrolovat jméno uživatele a heslo zadané klientem (s použitím služby JAAS)**: Tato volba slouží k ověření identity klienta pomocí služby JAAS. Z nabídky **Název konfigurace služby JAAS** vyberte název konfigurace JAAS, kterou chcete implementovat.
7. Klepněte na tlačítko **Další**.
8. Vyberte jednu z následujících voleb nabídky:
 - Vyberte volbu **ID klienta MQTT** k použití zadaného ID klienta MQTT.
 - Vyberte volbu **Pevné ID uživatele** k ignorování ID uživatele zadaného klientem. Do pole **ID uživatele** zadejte vlastní preferované ID uživatele. Standardní hodnota je Guest na systémech Windows a nobody na systémech Linux.
 - Vyberte volbu **Jméno uživatele poskytnuté klientem** k použití jména uživatele zadaného klientem. Pokud není zadáno žádné jméno uživatele, klient se nemůže připojit k produktu IBM MQ.

9. Klepněte na tlačítko **Další**.
10. Volitelné: Výběrem volby **Spustit obslužný program klienta protokolu MQTT** spusíte grafický obslužný program sloužící k ověření protokolu MQTT.
11. Zkontrolujte seznam akcí, které mají být provedeny, a klepněte na volbu **Dokončit**.

Výsledky

Dojde k vytvoření nového kanálu telemetrie. Tento kanál zobrazíte rozbalením složky **Telemetrie** a klepnutím na složku **Kanály**.

Jak pokračovat dále

Nyní můžete spravovat oprávnění kanálu telemetrie.

Informace, jak udělit autoritu v produktu IBM MQ Explorer, viz [“Správa oprávnění pro objekty prostřednictvím služby autorizace”](#) na stránce 148.

Související úlohy

[“Definice ukázkové konfigurace”](#) na stránce 259

Pomocí průvodce **Definovat ukázkovou konfiguraci** můžete znovu konfigurovat správce front a umožnit jeho použití ve funkci MQ Telemetry. Ukázková konfigurace definuje a spouští službu MQXR, definuje přenosovou frontu a vytváří ukázkový kanál telemetrie.

[“Definice služby MQXR”](#) na stránce 260

Služba MQXR je definována při spuštění průvodce **Definovat ukázkovou konfiguraci**. Dále můžete službu MQXR definovat ručně.

Definice ukázkové konfigurace

Pomocí průvodce **Definovat ukázkovou konfiguraci** můžete znovu konfigurovat správce front a umožnit jeho použití ve funkci MQ Telemetry. Ukázková konfigurace definuje a spouští službu MQXR, definuje přenosovou frontu a vytváří ukázkový kanál telemetrie.

Než začnete

Před spuštěním průvodce **Definovat ukázkovou konfiguraci** je nutné provést následující akce:

- Je nutné nainstalovat funkci IBM MQ Telemetry v počítači.
- Je nutné umožnit průvodci opětovnou konfiguraci správce front. Pokud si nejste jisti důsledky tohoto kroku, vytvořte nového správce front pouze pro tento účel nebo zobrazte téma [“Důsledky spuštění ukázkové konfigurace”](#) na stránce 267.

Informace o této úloze

Pomocí ukázkové konfigurace můžete nastavit základní konfiguraci v počítači a prozkoumat funkce telemetrie. Ukázkovou konfiguraci nelze pro daného správce front spustit dvakrát, pokud neodeberete jednu nebo více vytvořených definic objektů produktu IBM MQ. Při odstranění definice objektu vytvořené pomocí ukázkové konfigurace dojde při opětovném spuštění průvodce pouze k vytvoření chybějícího objektu.

Postup

1. Na úvodní stránce funkce Telemetrie klepněte na volbu **Definovat ukázkovou konfiguraci**. Otevře se průvodce **Definovat ukázkovou konfiguraci**.
2. Zkontrolujte seznam akcí, k nimž dojde při dokončení tohoto průvodce, a klepněte na tlačítko **Dokončit**.

Výsledky

Průvodce **Definovat ukázkovou konfiguraci** provede následující akce a vytvoří příslušné prostředky:

- Definuje a spustí službu MQXR.
- Definuje výchozí přenosovou frontu.
- Umožňuje Guest v systémech Windows a nobody v systémech Linux odesílat zprávy klientům připojeným k modulu listener MQTT.
- Umožňuje Guest v systémech Windows a nobody v systémech Linux publikovat v libovolném tématu a přihlásit se k odběru libovolného tématu.
- Definuje ukázkový kanál telemetrie.

Dále dojde k nahrazení odkazu **Definovat ukázkovou konfiguraci** na úvodní stránce funkce Telemetrie odkazem **Ukázková konfigurace pro tohoto správce front byla nastavena**. Jedná se o první druh vizuální verifikace, že ukázková konfigurace byla správně nastavena.

Jak pokračovat dále

Ukázkový kanál telemetrie vytvořený daným průvodcem můžete zobrazit rozbalením složky **Telemetrie** a klepnutím na složku **Kanály**.

Pokud odeberete jednu z definic vytvořených průvodcem ukázkovou konfigurací, můžete průvodce spustit znovu. Průvodce vytvoří prostředek, který jste odstranili, a zobrazí informace v sekci souhrnu.

Definice služby MQXR

Služba MQXR je definována při spuštění průvodce **Definovat ukázkovou konfiguraci**. Dále můžete službu MQXR definovat ručně.

Informace o této úloze

Spuštěním průvodce **Definovat ukázkovou konfiguraci** vytvoříte některé objekty a prostředky produktu IBM MQ. Jedním z těchto objektů je služba MQXR. Další informace o spuštění průvodce **Definovat ukázkovou konfiguraci** naleznete v tématu [“Definice ukázkové konfigurace”](#) na stránce 259.

Dále můžete službu MQXR definovat ručně provedením seznamu kroků. Další informace naleznete v tématech [“Definice služby MQXR ručně v systému Windows”](#) na stránce 263 a [“Definice služby MQXR ručně v systému Linux”](#) na stránce 262.

Výsledky

Vytvoření složky **Telemetrie** s možností rozbalení indikuje úspěšnou definici služby MQXR.

Související úlohy

[“Uzel telemetrie se nezobrazí”](#) na stránce 269

Zjistěte, co hledat v případě, že se nezobrazí uzel telemetrie.

V 9.2.4 **Zašifrování přístupových frází pro kanály TLS MQTT**

Produkt IBM MQ 9.2.4 poskytuje podporu šifrování přístupových frází kanálů MQTT. Byly přidány dvě dodatečné volby STARTARG služby MQXR: **-sf** a **-sp**.

Informace o této úloze

Volba **-sf** poskytuje soubor s klíči pověření k zašifrování přístupových frází kanálu TLS MQTT. Všimněte si, že je poskytnut výchozí klíč k usnadnění použití.

Volba **-sp** uvádí režim ochrany. Výchozí hodnota je 2, aby se použila bezpečnější metoda ochrany pověření. Další informace naleznete v části [“Definice služby MQXR ručně v systému Linux”](#) na stránce 262, nebo v části [“Definice služby MQXR ručně v systému Windows”](#) na stránce 263, v závislosti na operačních systémech, které váš podnik používá.

Je-li vytvořen nebo pozměněn kanál, jsou přístupové fráze zašifrovány pomocí souboru s klíči pověření, který je poskytnut pro volbu **-sf**. Zašifrované přístupové fráze jsou uloženy v souboru vlastností, který je specifický pro danou platformu - `mqxr_win.properties` nebo `mqxr_unix.properties`.

Příklad zašifrované přístupové fráze uložené v souboru vlastností, který je specifický pro platformu:

```
com.ibm.mq.MQXR.channel.SSL.PassPhrase=<MQXR>2!kvAzYv/1aCMfSQ5igkFVmQ==  
!f4rX5KL7aFKHJl7Ln0X+OQ==
```

Příklad zašifrování přístupových frází pomocí výchozího klíče:

```
STARTARG(' -m +QMNAME+ -d "+MQ_Q_MGR_DATA_PATH+" -g "+MQ_DATA_PATH+"  
-sf "[DEFAULT]"')
```

kde `DEFAULT` znamená, že se k zašifrování přístupových frází používá výchozí klíč.



Upozornění: Slovo `DEFAULT` musí být ohraničeno hranatými závorkami, tj. `[DEFAULT]`.

Příklad zašifrování přístupových frází pomocí klíče, který uživatel nadefinoval v souboru `keyfile.txt`:

```
STARTARG(' -m +QMNAME+ -d "+MQ_Q_MGR_DATA_PATH+" -g "+MQ_DATA_PATH+"  
-sf "c:\pathOfKeyfile\keyfile.txt"')
```

Vytvoření `SYSTEM.MQXR.SERVICE` v systému Linuxa Vytvoření `SYSTEM.MQXR.SERVICE` v systému Windows jsou aktualizovány tak, aby určovaly výchozí klíč pro použití výchozího klíče pro šifrování kanálů TLS MQTT.

Dále můžete službu MQXR definovat ručně provedením seznamu kroků. Další informace naleznete v tématech [“Definice služby MQXR ručně v systému Windows”](#) na stránce 263 a [“Definice služby MQXR ručně v systému Linux”](#) na stránce 262.

Chcete-li změnit soubor s klíči pověření používaný k šifrování přístupových frází, postupujte takto.

Postup

1. Ujistěte se, že znáte přístupové fráze pro každý kanál TLS MQTT.
2. Zastavte službu MQXR `SYSTEM.MQXR.SERVICE`.
3. Pozměňte službu MQXR `SYSTEM.MQXR.SERVICE` tak, že přidáte volbu `STARTTARG -sf` a poskytnete soubor s klíči pověření, který se má použít pro šifrování.

Chcete-li například šifrovat přístupové fráze pomocí klíče `DEFAULT`, zadejte tento příkaz:

```
STARTARG(' -m +QMNAME+ -d "+MQ_Q_MGR_DATA_PATH+" -g "+MQ_DATA_PATH+"  
-sf "[DEFAULT]"')
```

Chcete-li podobně šifrovat hesla s pomocí klíče, který uživatel nadefinoval v souboru `keyfile.txt`, zadejte tento příkaz:

```
STARTARG(' -m +QMNAME+ -d "+MQ_Q_MGR_DATA_PATH+" -g "+MQ_DATA_PATH+"  
-sf "c:\pathToKeyfile\keyfile.txt"')
```

4. Spusťte službu MQXR `SYSTEM.MQXR.SERVICE`.
5. Změňte přístupové fráze kanálů TLS prostřednictvím IBM MQ Explorer nebo pomocí příkazu `MQSC ALTER CHANNEL (MQTT)`.
Přístupové fráze budou zašifrovány pomocí souboru s klíči pověření, který jste poskytli ve volbě `-sf` v kroku “3” na stránce 261
6. Spusťte kanály, aby se použila nová zašifrovaná přístupová fráze.

Notes:

- Pokud v předchozích krocích nepozměníte kanál po restartování služby, selže spuštění kanálu s přístupovou frází v prostém textu. Je zaprotokolována chyba, která označuje, že musí být aktualizována přístupová fráze.
- Chcete-li vypnout šifrování, postupujte stejně, ale v kroku “3” na stránce 261 spusťte službu MQXR bez uvedení volby `-sf`.

Chcete-li získat informace o migraci tohoto procesu, prohlédněte si téma [Migrace přístupových frází ve formátu prostého textu na zašifrované přístupové fráze](#).



Upozornění: Služba MQXR stále podporuje přístupovou frázi ve formátu prostého textu, ale ve vašem podniku byste měli zašifrovat všechny přístupové fráze kanálů TLS MQTT.

Definice služby MQXR ručně v systému Linux

Službu MQXR můžete definovat ručně pomocí produktu IBM MQ Explorer. Pro správce front může být definována pouze jedna instance služby MQXR.

Než začnete

- Nainstalujte funkci MQ Telemetry.

Postup

1. V pohledu Navigátor klepněte pravým tlačítkem myši na složku **Služby**.
2. Klepnutím na volbu **Nový** > **Služba** otevřete průvodce **Nová definice služby**.
3. D pole **Název** zadejte hodnotu `SYSTEM.MQXR.SERVICE` a poté klepněte na tlačítko **Další**.
4. Do pole **Popis** zadejte popis služby (například `Manages clients using MQXR protocols such as MQTT`).
5. Vyberte volbu z nabídky **Řízení služby**.
6. Do pole **Spouštěcí příkaz** zadejte `+MQ_INSTALL_PATH+/mqxr/bin/runMQXRService.sh`
7.  Do pole **Spouštěcí argumenty** zahrňte volby **-sf** a **-sp**:

```
STARTARG(' -m +QMNAME+ -d "+MQ_Q_MGR_DATA_PATH+" -g "+MQ_DATA_PATH+" -sf "PathOfKeyFile" -sp 2')
STARTARG(' -m +QMNAME+ -d "+MQ_Q_MGR_DATA_PATH+" -g "+MQ_DATA_PATH+" -sf DEFAULT" -sp 2')
```

kde volba **-sp** uvádí režim ochrany. Výchozí hodnota je 2, aby se použila bezpečnější metoda ochrany pověření.

8. Do pole **Spouštěcí příkaz** zadejte `+MQ_INSTALL_PATH+/mqxr/bin/endMQXRService.sh`
9. Do pole **Argumenty pro zastavení** zadejte příkaz `-m +QMNAME+`.
10. Do pole **Standardní výstup** zadejte hodnotu `+MQ_Q_MGR_DATA_PATH+/mqxr.stdout`.
11. Do pole **Standardní chybový výstup** zadejte hodnotu `+MQ_Q_MGR_DATA_PATH+/mqxr.stderr`.
12. Vyberte volbu **Server** z nabídky **Typ služby**.
13. Klepněte na tlačítko **Dokončit**.



Poznámka: V kroku “7” na stránce 262 je volba **-sf** určena pro šifrování přístupových frází TLS kanálů. Další informace viz téma [“Zašifrování přístupových frází pro kanály TLS MQTT”](#) na stránce 260.

Výsledky

Dojde k vytvoření služby MQXR.

Chcete-li službu MQXR zobrazit v pohledu Navigátor, klepněte na složku **Služby**. Ujistěte se, že je vybrána volba **Zobrazit objekty systému**, a přejděte na danou službu.

V této úloze se služba nazývá `SYSTEM.MQXR.SERVICE`.

Související úlohy

[“Definice služby MQXR ručně v systému Windows”](#) na stránce 263

Definice služby MQXR ručně v systému Windows

Službu MQXR můžete definovat ručně pomocí produktu IBM MQ Explorer. Pro správce front může být definována pouze jedna instance služby MQXR.

Než začnete

- Nainstalujte funkci MQ Telemetry.

Postup

1. V pohledu Navigátor klepněte pravým tlačítkem myši na složku **Služby**.
2. Klepnutím na volbu **Nový > Služba** otevřete průvodce **Nová definice služby**.
3. D pole **Název** zadejte hodnotu `SYSTEM.MQXR.SERVICE` a poté klepněte na tlačítko **Další**.
4. Do pole **Popis** zadejte popis služby (například `Manages clients using MQXR protocols such as MQTT`).
5. Vyberte volbu z nabídky **Řízení služby**.
6. Do pole **Příkaz pro spuštění** zadejte hodnotu `+MQ_INSTALL_PATH+\mqxr\bin\runMQXRService.bat`.

7.

Do pole **Argumenty pro spuštění**

```
STARTARG(' -m +QMNAME+ -d "+MQ_Q_MGR_DATA_PATH+" -g "+MQ_DATA_PATH+" -sf "c:\PathOfKeyFile" -sp 2')
STARTARG(' -m +QMNAME+ -d "+MQ_Q_MGR_DATA_PATH+" -g "+MQ_DATA_PATH+" -sf DEFAULT" -sp 2')
```

kde volba **-sp** uvádí režim ochrany. Výchozí hodnota je 2, aby se použila bezpečnější metoda ochrany pověření.

8. Do pole **Příkaz pro zastavení** zadejte hodnotu `+MQ_INSTALL_PATH+\mqxr\bin\endMQXRService.bat`.
9. Do pole **Argumenty pro zastavení** zadejte příkaz `-m +QMNAME+ .`
10. Do pole **Standardní výstup** zadejte hodnotu `+MQ_Q_MGR_DATA_PATH+\mqxr.stdout`.
11. Do pole **Standardní chybový výstup** zadejte hodnotu `+MQ_Q_MGR_DATA_PATH+\mqxr.stderr`.
12. Vyberte volbu **Server** z nabídky **Typ služby**.
13. Klepněte na tlačítko **Dokončit**.

Poznámka: V kroku “7” na stránce 263 je volba **-sf** určena pro šifrování přístupových frází TLS kanálů. Další informace viz téma [“Zašifrování přístupových frází pro kanály TLS MQTT”](#) na stránce 260.

Výsledky

Dojde k vytvoření služby MQXR.

Chcete-li službu MQXR zobrazit v pohledu Navigátor, klepněte na složku **Služby**. Ujistěte se, že je vybrána volba **Zobrazit objekty systému**, a přejděte na danou službu.

V této úloze se služba nazývá `SYSTEM.MQXR.SERVICE`.

Související úlohy

[“Definice služby MQXR ručně v systému Linux”](#) na stránce 262

Administrace produktu MQ Telemetry pomocí IBM MQ Explorer

Produkt MQ Telemetry lze spravovat pomocí IBM MQ Explorer. Můžete řídit službu MQXR a monitorovat klienty MQTT připojené k produktu IBM MQ.

Informace o této úloze

Další informace o autorizaci klientů, o ověřování kanálu telemetrie pomocí zabezpečení TLS a o konfiguracích JAAS viz [Administrace IBM MQ Telemetry](#).

Související úlohy

[“Spuštění a zastavení služby MQXR” na stránce 264](#)

Před spuštěním nebo zastavením služby MQXR musí být spuštěn správce front.

[“Spuštění a zastavení kanálu telemetrie” na stránce 265](#)

[“Zobrazení stavu kanálu telemetrie” na stránce 265](#)

[“Filtrace objektů telemetrie” na stránce 266](#)

Při zobrazení několika definovaných objektů telemetrie v pohledu **Obsah** může být nutné omezit rozsah hledání těchto objektů. Učinit tak můžete pomocí filtrů.

Spuštění a zastavení služby MQXR

Před spuštěním nebo zastavením služby MQXR musí být spuštěn správce front.

Informace o této úloze

Při spuštění služby MQXR ve správci front tato služba naslouchá na přijímajících stranách kanálů telemetrie v daném správci front kvůli příchozím zprávám z klientů.

Zastavení služby MQXR má následující důsledky:

- Služba MQXR nenaslouchá připojení klienta.
- Složku **Telemetrie** nelze rozbalit. To znamená, že nelze provést následující akce:
 - Vytvořit nebo zobrazit kanály telemetrie
 - Zobrazit připojení klienta
 - Odeslat zprávy klientům
 - Přijmout zprávy z klientů

Vlastnosti služby MQXR můžete upravit podobně jako v případě standardní služby produktu IBM MQ. Klepněte pravým tlačítkem myši na název služby a poté klepněte na volbu **Vlastnosti**.

V okně **Vlastnosti** můžete konfigurovat službu MQXR ke spuštění a zastavení správce front nebo provést spuštění a zastavení ručně pomocí výběru příslušné volby z nabídky **Řízení služby**.

Postup

Ke spuštění nebo zastavení služby MQXR použijte následující kroky:

1. V pohledu **Navigátor** klepněte na složku **Služby**.
2. Ujistěte se, že je vybrána volba **Zobrazit objekty systému**.
3. Klepněte v pohledu **Obsah** pravým tlačítkem myši na název služby MQXR (SYSTEM.MQXR.SERVICE) a klepněte na volbu **Spustit**, nebo na volbu **Zastavit**.
4. V potvrzovacím dialogovém okně klepněte na volbu **Ano**.

Výsledky

Služba MQXR bude spuštěna nebo zastavena v závislosti na vybrané akci.

Související úlohy

[“Definice služby MQXR” na stránce 260](#)

Služba MQXR je definována při spuštění průvodce **Definovat ukázkovou konfiguraci**. Dále můžete službu MQXR definovat ručně.

Spuštění a zastavení kanálu telemetrie

Kanál telemetrie je při vytvoření automaticky spuštěn. K jeho zastavení dojde při zastavení správce front nebo služby MQXR. Je možné jej také spustit či zastavit ručně.

Kanál telemetrie je zastaven také při vyprázdnění. Při vyprázdnění kanálu telemetrie dojde k odpojení všech připojených klientů MQTT, k vyčištění stavu klientů MQTT a k zastavení kanálu telemetrie. Vyčištění stavu klienta zahrnuje odstranění všech nevyřízených publikování a odebrání všech odběrů z klienta.

Než začnete

Ujistěte se, že služba MQXR je definována a spuštěna.

Postup

Spusťte nebo zastavte kanál telemetrie ručně pomocí následujících kroků:

1. V pohledu **Navigátor** rozbalte složku **Telemetrie**.
2. Klepněte na volbu **Kanály**.
3. V pohledu **Obsah** vyberte kanál telemetrie, který chcete spustit nebo zastavit.
4. Klepněte na vybraný kanál telemetrie pravým tlačítkem myši a poté klepněte na volbu **Spustit** nebo **Zastavit**.

Výsledky

Kanál telemetrie je spuštěn nebo zastaven v závislosti na provedené akci.

Poznámka: Chcete-li kanál telemetrie vyprázdnit, klepněte na něj pravým tlačítkem myši a poté klepněte na volbu **Vyprázdnit**.

Související úlohy

“Vytvoření a konfigurace kanálu telemetrie” na stránce 258

Kanál telemetrie připojuje řadu klientů protokolu MQTT k produktu IBM MQ. Vytvořte ve správci front jeden nebo více kanálů telemetrie. Každý z těchto kanálů telemetrie může mít jiná nastavení konfigurace, což usnadňuje správu připojených klientů.

“Spuštění a zastavení služby MQXR” na stránce 264

Před spuštěním nebo zastavením služby MQXR musí být spuštěn správce front.

Zobrazení stavu kanálu telemetrie

Stav spuštěného kanálu telemetrie poskytuje informace o připojených klientech.

Objekt stavu kanálu telemetrie lze vyprázdnit. Při vyprázdnění připojení klienta MQTT dojde k odpojení klienta od kanálu telemetrie a k vyčištění stavu tohoto klienta. Vyčištění stavu klienta MQTT zahrnuje odstranění všech nevyřízených publikací a odebrání všech odběrů z daného klienta.

Postup

Chcete-li zobrazit stav kanálu telemetrie, postupujte takto:

1. V pohledu **Navigátor** rozbalte složku **Telemetrie** a poté klepněte na složku **Kanály**. Definice kanálů telemetrie se zobrazí v pohledu **Obsah**.
2. Klepněte pravým tlačítkem myši na příslušný kanál telemetrie a poté klepněte na volbu **Stav**. Dojde k otevření nového okna **Obsah** v samostatném okně, kde se zobrazí připojení klienta v daném kanálu telemetrie.

Zobrazení všech připojení klienta ke kanálům telemetrie

Je možné zobrazit všechna připojení klienta ke kanálům telemetrie ve správci front. Chcete-li tuto akci provést, rozbalte složku **Telemetrie** a poté klepněte na složku **Stav kanálu** v pohledu **Navigátor**.

Všechna připojení klienta ke všem kanálům telemetrie v daném správci front se zobrazí v pohledu **Obsah**. Pořadí zobrazení objektů lze změnit klepnutím na příslušný název sloupce a seřazením výsledků. Případně lze použít filtrování.

Při výchozím nastavení produkt IBM MQ Explorer zobrazí pouze prvních 500 připojení klienta. Další informace o způsobu konfigurace maximálního počtu připojení zobrazených najednou naleznete v tématu [“Rozšířená volba”](#) na stránce 252.

Poznámka: Chcete-li vyprázdnit objekt stavu kanálu telemetrie, klepněte na něj pravým tlačítkem myši a poté klepněte na volbu **Vyprázdnit**.

Související úlohy

“Filtrace objektů telemetrie” na stránce 266

Při zobrazení několika definovaných objektů telemetrie v pohledu **Obsah** může být nutné omezit rozsah hledání těchto objektů. Učinit tak můžete pomocí filtrů.

Filtrace objektů telemetrie

Při zobrazení několika definovaných objektů telemetrie v pohledu **Obsah** může být nutné omezit rozsah hledání těchto objektů. Učinit tak můžete pomocí filtrů.

Než začnete

- Nainstalujte funkci MQ Telemetry.
- Nakonfigurujte správce front pro funkci MQ Telemetry. Další informace naleznete v tématu [“Konfigurace MQ Telemetry pomocí produktu IBM MQ Explorer”](#) na stránce 257.

Informace o této úloze

Zobrazení **Stav kanálu telemetrie** umožňuje volbu filtrování. V rámci funkce Telemetrie je použití filtrování nejvhodnější při zobrazení připojení klienta v pohledu **Obsah stavu kanálu telemetrie**. K jednotlivým kanálům telemetrie může být připojeno více klientů. Všechna tato připojení se zobrazí ve složce **Stav kanálu**. Můžete například chtít zobrazit klienty MQTT s ID klienta jako `ibm_client`. Tento příkaz vrátí klienty s ID klienta, jako jsou `ibm_client1`, `ibm_client2` a `ibm_client3`.

Pomocí stejných kroků filtrování můžete filtrovat také kanály telemetrie. V tomto případě filtrování probíhá v pohledu obsahu **Stav kanálu telemetrie**.

Postup

Chcete-li filtrovat objekty telemetrie, postupujte takto:

1. Pokud je nainstalován a nastaven správce front pro funkci Telemetrie, klepněte na složku **Stav kanálu**.
2. V pohledu **Obsah stavu kanálu telemetrie** klepněte na šipku vedle názvu **Filtr**.
 - Chcete-li vybrat volbu filtrování ze seznamu definovaných filtrů, klepněte na volbu **Vybrat filtr**. Výchozí filtr v pohledu **Obsah stavu kanálu** je **Standardní pro stav kanálu telemetrie**.
 - Chcete-li změnit volby pro aktuální filtr, klepněte na volbu **Upravit aktuální filtr**.
 - Chcete-li filtry přidat, zkopírovat nebo upravit, klepněte na volbu **Spravovat filtry**.
 - a) Chcete-li přidat filtr, klepněte v okně **Spravovat filtry** na volbu **Přidat**.
 - b) Do pole **Název filtru** zadejte smysluplný název. Zadejte například název `Klienti patřící k mému kanálu IBM`.
 - c) Nastavte podmínku pro kanály telemetrie. Například `Channel name like IBM.CHANNEL`.
 - d) Chcete-li přidat další pravidlo, vyberte volbu **AND**.
 - e) Klepnutím na volbu **Vybrat** můžete změnit atribut použitý pro filtrování.
 - f) Zadejte příslušné pravidlo a klepněte na tlačítko **OK**.
3. Vyberte název filtru, který chcete použít pro daný pohled Obsah, a klepněte na tlačítko **OK**.

Výsledky

Dojde k použití daného filtru a k filtrování objektů podle kritérií nastavených ve volbě filtrování.

Odstraňování problémů MQ Telemetry pomocí IBM MQ Explorer

K dispozici je nápověda pro některé problémy, k nimž může dojít při použití produktu IBM MQ Explorer k administraci telemetrie.

Informace o této úloze

Při instalaci funkce Telemetrie může být vhodné spustit průvodce **Definovat ukázkovou konfiguraci** za účelem nastavení základní konfigurace telemetrie. Viz [“Definice ukázkové konfigurace”](#) na stránce 259.

Základní nastavení můžete ověřit a otestovat použitím obslužného programu klienta protokolu MQTT k publikování a odběru zpráv. Další informace o testování ukázkové konfigurace naleznete v tématu [“Použití obslužného programu klienta protokolu MQTT”](#) na stránce 256.

Související úlohy

[“Řešení problémů při selhání připojení klienta MQTT”](#) na stránce 268

Pokud se klient MQTT nemůže připojit ke kanálu telemetrie, může existovat řada různých příčin.

[“Řešení problémů při nečekaném odpojení klienta MQTT”](#) na stránce 269

Zjistěte, co se stalo při neočekávaném odpojení klienta MQTT.

[“Uzel telemetrie se nezobrazí”](#) na stránce 269

Zjistěte, co hledat v případě, že se nezobrazí uzel telemetrie.

[“Řešení problémů pomocí kanálu telemetrie”](#) na stránce 269

Pokud dojde k selhání spuštění kanálu telemetrie, k jeho neočekávanému zastavení nebo ke zrušení připojení klienta, je nutné při diagnostice problému vzít v úvahu několik možných příčin.

Související odkazy

[“Důsledky spuštění ukázkové konfigurace”](#) na stránce 267

Při spuštění průvodce **Definovat ukázkovou konfiguraci** jsou definovány objekty produktu IBM MQ. Některé z těchto objektů upravují chování správce front, takže je nutné vědět, jakým způsobem konkrétní objekty správce front a jeho komunikační spojení ovlivní.

Důsledky spuštění ukázkové konfigurace

Při spuštění průvodce **Definovat ukázkovou konfiguraci** jsou definovány objekty produktu IBM MQ. Některé z těchto objektů upravují chování správce front, takže je nutné vědět, jakým způsobem konkrétní objekty správce front a jeho komunikační spojení ovlivní.

Spuštěním průvodce **Definovat ukázkovou konfiguraci** nastavíte výchozí přenosovou frontu správce front na frontu SYSTEM.MQTT.TRANSMIT.QUEUE, která má přednost před existující výchozí přenosovou frontou, pokud v daném správci front existovala.

Definování výchozí přenosové fronty jako přenosové fronty MQTT umožní aplikacím IBM MQ odesílat zprávy mezi dvěma body do klientů MQTT bez nutnosti vytvořit samostatný alias správce front pro každého klienta. Zprávy určené pro klienty MQTT jsou směrovány prostřednictvím přenosové fronty MQTT ve správci front do klienta MQTT s identifikátorem klienta, který odpovídá názvu správce front, do kterého je zpráva odeslána. Správci front produktu IBM MQ nahlíží na klienty MQTT, jako by se jednalo o vzdálené správce front.

Pokud jste v minulosti použili výchozí přenosovou frontu produktu IBM MQ ke směrování zpráv na jiné správce front, je nutné před spuštěním ukázkové konfigurace nebo před ruční konfigurací správce front k povolení funkce Telemetrie explicitně vytvořit alternativní cesty (například definováním aliasů správců front).

Spuštění ukázkové konfigurace způsobí, že klienti MQTT budou přistupovat k prostředkům IBM MQ s použitím jména uživatele Guest na systému Windows a jména uživatele nobody na systému Linux.

Řešení problémů při selhání připojení klienta MQTT

Pokud se klient MQTT nemůže připojit ke kanálu telemetrie, může existovat řada různých příčin.

Procedura

Zvažte následující možnosti diagnostiky problému selhání připojení klienta MQTT:

- Zkontrolujte, že jsou spuštěny správce front a služby telemetrie (MQXR).
Spusťte správce front. Při výchozím nastavení by měla služba MQXR být spuštěna spolu se správcem front. Pokud jste službu MQXR konfigurovali k ručnímu spuštění, může být nutné spustit ji ze složky **Služby**. Další informace o spuštění služby MQXR naleznete v tématu [“Spuštění a zastavení služby MQXR”](#) na stránce 264.
- Zkontrolujte, že je správně definován a spuštěn kanál telemetrie a služba telemetrie (MQXR).
Službu MQXR můžete ručně nadefinovat a nastavit výchozí přenosovou frontu správce front na `SYSTEM.MQTT.TRANSMIT.QUEUE`, která má přednost před existující výchozí přenosovou frontou. Správce front je tak vhodné použít pro funkci Telemetrie. Případně můžete spustit průvodce **Definovat ukázkovou konfiguraci** na úvodní stránce funkce Telemetrie, pokud jste tak dosud neučinili.
- Vytvořili jste vlastního klienta?
Pokud ano, vytvořili jste aplikaci klienta s protokolem MQTT verze 3, nikoli s protokolem verze 5? Pokuste se problém izolovat pomocí obslužného programu klienta protokolu MQTT.
- Máte platný název identifikátoru klienta?
Při připojování k produktu IBM MQ měl by identifikátor klienta MQTT mít méně než 23 a měl by obsahovat pouze abecední znaky, číselné znaky, tečku (.), lomítko (/), podtržítka (_) a znak procenta (%).
- Připojili jste klienta MQTT a vyčerpali interval **MQTT keep alive**?
Atribut udržení aktivity je intervalem v milisekundách, po jehož uplynutí dojde k odpojení klienta MQTT v důsledku neaktivity. Pokud služba MQXR neobdrží od klienta žádné komunikační sdělení během intervalu udržení aktivity, dojde k jejímu odpojení od klienta.
- Pokouší se ke kanálu telemetrie připojit velký počet klientů MQTT najednou?
Každý kanál telemetrie má atribut **backlog**. Jedná se o počet požadavků na souběžné připojení, které kanál telemetrie podporuje. Ujistěte se, že tato hodnota není nastavena na menší číslo, než je počet klientů MQTT pokoušejících se o připojení.
- Zkontrolujte, zda je připojení TCP/IP stále aktivní.

Související úlohy

[“Definice ukázkové konfigurace”](#) na stránce 259

Pomocí průvodce **Definovat ukázkovou konfiguraci** můžete znovu konfigurovat správce front a umožnit jeho použití ve funkci MQ Telemetry. Ukázková konfigurace definuje a spouští službu MQXR, definuje přenosovou frontu a vytváří ukázkový kanál telemetrie.

[“Definice služby MQXR”](#) na stránce 260

Služba MQXR je definována při spuštění průvodce **Definovat ukázkovou konfiguraci**. Dále můžete službu MQXR definovat ručně.

Související odkazy

[“Vlastnosti kanálu telemetrie”](#) na stránce 270

Každý atribut kanálu telemetrie zahrnuje krátký popis, s nímž je nutné se seznámit před konfigurací daného kanálu. Produkt MQ Telemetry podporuje pouze protokol TCP/IP.

[“Atributy stavu kanálu telemetrie”](#) na stránce 271

Stejně jako v případě produktu IBM MQ je možné zobrazit stav kanálu telemetrie. U každého atributu je uveden stručný popis, pro jaké informace je atribut používán. Všechny atributy stavu kanálu telemetrie jsou určeny jen pro čtení.

Řešení problémů při nečekaném odpojení klienta MQTT

Zjistěte, co se stalo při neočekávaném odpojení klienta MQTT.

Procedura

Pokud se klient MQTT úspěšně připojí a poté dojde k jeho odpojení bez zřejmé příčiny, zvažte při diagnostice problému následující důvody:

- Není spuštěn správce front, služba MQXR nebo kanál telemetrie.
Spusťte správce front, službu MQXR nebo kanál telemetrie. Pokuste se o opětovné připojení klienta MQTT a zkontrolujte, že toto řešení daný problém opraví.
- Došlo ke spuštění a připojení jiného klienta se stejným ID klienta.
V tomto případě produkt IBM MQ přijme připojení druhého klienta MQTT a vynuceně odpojí prvního klienta MQTT.
- Klient MQTT přistupuje k tématu, k němuž nemá autorizaci, a to za účelem publikování či odběru.
Produkt IBM MQ odpojí klienta MQTT.
- Připojení TCP/IP již není aktivní.
Diagnostikujte a opravte problém připojení TCP/IP a pokuste se o opětovné připojení klienta MQTT.

Uzel telemetrie se nezobrazí

Zjistěte, co hledat v případě, že se nezobrazí uzel telemetrie.

Procedura

- Nainstalovali jste MQ Telemetry?
Zkontrolujte veškeré předpoklady a instalaci funkce Telemetrie. Viz sekce *Instalace* v části *Telemetrie* v dokumentaci produktu IBM MQ.

Řešení problémů pomocí kanálu telemetrie

Pokud dojde k selhání spuštění kanálu telemetrie, k jeho neočekávanému zastavení nebo ke zrušení připojení klienta, je nutné při diagnostice problému vzít v úvahu několik možných příčin.

Procedura

- Spuštění kanálu telemetrie se nezdaří.
Aktualizujte pohled **Obsah kanálů telemetrie** a zjistěte se, že daný kanál aktuálně není spuštěn.
Zkontrolujte, že číslo portu daného kanálu telemetrie není používáno jinou aplikací.
- Dojde k neočekávanému zastavení kanálu telemetrie.
Ujistěte se, že je služba telemetrie (MQXR) stále spuštěna.
- Kanál telemetrie zruší připojení klienta MQTT.
Další informace o neočekávaném zrušení klientů MQTT naleznete v tématu [“Řešení problémů při nečekaném odpojení klienta MQTT”](#) na stránce 269.
- Nelze zobrazit stav kanálu telemetrie.
Zkontrolujte, že je daný kanál telemetrie spuštěn.
Ujistěte se, že klienti MQTT jsou připojeni ke správnému kanálu telemetrie. Zkontrolujte, že číslo portu a název hostitele v klientu odpovídá těmto parametrům v kanálu telemetrie.
Pokud nastavíte vlastní filtr v okně telemetrie **Stav kanálu**, přejděte zpět na výchozí volbu **Standardní pro stav kanálu telemetrie** a zkontrolujte, že jsou zobrazení vyžadovaní klienti MQTT.

- Obslužný program klienta MQTT nelze spustit z kanálu telemetrie.

Pokud se rozhodnete provést ověřování pomocí zabezpečení TLS nebo služby JAAS, nelze obslužný program klienta MQTT spustit z kanálu telemetrie. Příčinou je, že obslužný program klienta MQTT nepodporuje ověřování zabezpečení TLS nebo služby JAAS. Je však možné vytvořit vlastní aplikaci klienta protokolu MQTT verze 3 podporující ověřování služby JAAS nebo zabezpečení TLS.

- Ve složce **Kanály telemetrie** se nezobrazí žádné kanály nebo vytvořený kanál.

Zkontrolujte, že jste kanál telemetrie správně vytvořili, a to buď pomocí průvodce **Definovat ukázkovou konfiguraci** (který vytváří kanál PlainText), nebo pomocí průvodce **Nový kanál telemetrie** (který vytvoří kanál podle vašich specifikací).

Zkontrolujte, že volba filtrování je nastavena na výchozí hodnotu kanálu telemetrie Standardní pro kanály telemetrie.

Související úlohy

“Filtrace objektů telemetrie” na stránce 266

Při zobrazení několika definovaných objektů telemetrie v pohledu **Obsah** může být nutné omezit rozsah hledání těchto objektů. Učinit tak můžete pomocí filtrů.

Referenční informace k produktu MQ Telemetry

Referenční informace v této sekci poskytují informace o úlohách přidružených k použití produktu Telemetry.

Související odkazy

“Vlastnosti kanálu telemetrie” na stránce 270

Každý atribut kanálu telemetrie zahrnuje krátký popis, s nímž je nutné se seznámit před konfigurací daného kanálu. Produkt MQ Telemetry podporuje pouze protokol TCP/IP.

“Atributy stavu kanálu telemetrie” na stránce 271

Stejně jako v případě produktu IBM MQ je možné zobrazit stav kanálu telemetrie. U každého atributu je uveden stručný popis, pro jaké informace je atribut používán. Všechny atributy stavu kanálu telemetrie jsou určeny jen pro čtení.

Vlastnosti kanálu telemetrie

Každý atribut kanálu telemetrie zahrnuje krátký popis, s nímž je nutné se seznámit před konfigurací daného kanálu. Produkt MQ Telemetry podporuje pouze protokol TCP/IP.

Klepněte pravým tlačítkem myši na objekt telemetrie a poté klepnutím na volbu **Vlastnosti** zobrazte a upravte vlastnosti kanálu telemetrie.

V následující tabulce jsou uvedeny atributy, které lze nastavit v dialogovém okně **Vlastnosti kanálu telemetrie** (Poznámka 1).

Atribut	Význam
Název kanálu	Pouze pro čtení. Jedná se o název definice kanálu telemetrie.
Typ kanálu	Pouze pro čtení. Jedná se o typ kanálu, v tomto případě MQTT.
Celkový stav kanálu	Pouze pro čtení. Jedná se o aktuální stav kanálu telemetrie.
Přenosový protokol	Pouze pro čtení. Jedná se o přenosový protokol kanálu. Podporován je pouze protokol TCP/IP.
Port	Jedná se o číslo portu, na němž služba MQXR přijímá připojení klienta. Výchozí číslo portu pro kanál telemetrie je 1883. Výchozí číslo portu pro zabezpečený kanál telemetrie pomocí zabezpečení TLS je 8883.
Lokální adresa (volitelné)	Zadejte adresu IP, na níž kanál telemetrie naslouchá. Tuto volbu použijte v případě, že server zahrnuje více adres IP.

Atribut	Význam
Nevyřízené položky (volitelné)	Počet nevyřízených požadavků na připojení, které může kanál telemetrie najednou podporovat. Po dosažení limitu nevyřízených položek budou další klienti pokoušející se o připojení odmítnuti, dokud nedojde ke zpracování aktuálních nevyřízených položek. Hodnota se nachází v rozsahu 0 - 999999999. Výchozí hodnota je 4096.
Jméno uživatele MCA (volitelné) Viz Poznámka 2	ID uživatele pro agenta MCA (Message Channel Agent). Jedná se o identifikátor uživatele (až 12 znaků), který má být použit agentem MCA pro autorizaci přístupu k prostředkům produktu IBM MQ. Při zadání této vlastnosti není k autorizaci produktu IBM MQ použito jméno uživatele zadané klientem.
Použít ID klienta (volitelné) Viz Poznámka 2	Rozhodněte, zda chcete použít ID klienta MQTT pro nové připojení jako ID uživatele produktu IBM MQ tohoto připojení. Při zadání této vlastnosti je jméno uživatele zadané uživatelem ignorováno.
Sada CipherSuite zabezpečení SSL (volitelné)	Při výběru této vlastnosti musí být sada CipherSuite k dispozici na konci kanálu telemetrie v klientovi. Při ponechání této volby prázdné oba konce kanálu telemetrie vyjednájí požadovanou sadu CipherSuite.
Ověřování SSL (volitelné)	Určuje, zda je klient považován za anonymního klienta. Ověřování SSL definuje, zda kanál telemetrie musí obdržet a ověřit certifikát TLS klienta.
Úložiště klíčů SSL (volitelné)	Úložiště digitálních certifikátů a přidružených soukromých klíčů. Pokud nezadáte soubor s klíčem, zabezpečení TLS nebude použito.
Heslo zabezpečení SSL (volitelné)	Heslo pro úložiště klíčů. Pokud není zadáno žádné heslo, je nutné použít nešifrovaná připojení.
Konfigurační soubor služby JAAS (jen pro čtení)	Cesta k souboru konfigurace JAAS.
Název konfigurace služby JAAS (volitelné)	Název konfigurace v souboru <code>jaas.config</code> , kterou chcete naimplementovat.

Poznámka:

1. Při úpravě atributů kanálu telemetrie je nutné daný kanál restartovat, aby se změny projevily.
2. Nezadávejte zároveň vlastnosti **MCA user ID** a **Use client ID**. Pokud zadáte obě tyto vlastnosti, kanál telemetrie při pokusu o spuštění selže.

Není-li nastavena žádná z vlastností **MCA user ID** a **Use client ID**, použijí se jméno uživatele a heslo z klienta a jméno uživatele je ověřeno produktem JAAS pomocí hesla.

Související úlohy

“Konfigurace MQ Telemetry pomocí produktu IBM MQ Explorer” na stránce 257

Konfigurace produktu IBM MQ ke spuštění funkce Telemetry pomocí produktu IBM MQ Explorer. Vytvořte objekty telemetrie a otestujte nastavení telemetrie pomocí obslužného programu klienta protokolu MQTT.

“Administrace produktu MQ Telemetry pomocí IBM MQ Explorer” na stránce 263

Produkt MQ Telemetry lze spravovat pomocí IBM MQ Explorer. Můžete řídit službu MQXR a monitorovat klienty MQTT připojené k produktu IBM MQ.

Atributy stavu kanálu telemetrie

Stejně jako v případě produktu IBM MQ je možné zobrazit stav kanálu telemetrie. U každého atributu je uveden stručný popis, pro jaké informace je atribut používán. Všechny atributy stavu kanálu telemetrie jsou určeny jen pro čtení.

Následující tabulka poskytuje popis atributů stavu kanálů telemetrie:

Atribut	Význam
Název kanálu	Název definice kanálu telemetrie.
ID klienta	Identifikátor klienta.
Stav	Stav klienta, který může být Spuštěno nebo Odpojeno.
Nejisté příchozí	Počet nejistých příchozích zpráv pro server. Nejisté příchozí zprávy jsou zprávy, které byly serverem přijaty, ale nedošlo u nich k potvrzení u odesilatele.
Nejisté odchozí	Počet nejistých odchozích zpráv ze serveru. Nejisté odchozí zprávy jsou zprávy, které byly serverem odeslány, ale klient nepotvrdil jejich přijetí.
Název připojení	Název vzdáleného připojení. Název připojení je vždy adresou IP, případně se může jednat o volbu lokální hostitel (127.0.0.1).
Udržování připojení MQTT	Interval v milisekundách, po němž dojde k odpojení klienta v důsledku neaktivity. Pokud služba MQXR neobdrží od klienta žádné komunikační sdělení během intervalu udržení aktivity, dojde k jejímu odpojení od klienta. Tento interval je vypočítán na základě času udržování připojení MQTT odeslaného klientem při připojení.
Jméno uživatele MCA	Řetězec identifikace uživatele agenta MCA (Message Channel Agent). Jedná se o identifikátor uživatele (1 - 12 znaků), který má architektura MCA použít pro autorizaci přístupu k prostředkům produktu IBM MQ. Při zadání této vlastnosti není k autorizaci produktu IBM MQ použito jméno uživatele zadané klientem.
Odeslané zprávy	Počet zpráv odeslaných kanálem telemetrie klientovi od poslední relace připojení klienta.
Přijaté zprávy	Počet zpráv přijatých kanálem telemetrie od klienta od poslední relace připojení klienta.
Čas poslední zprávy	Čas odeslání nebo přijetí poslední zprávy.
Čas spuštění kanálu	Čas spuštění kanálu telemetrie.
Nevyřízené výstupní	Počet odchozích nevyřízených zpráv v kanálu telemetrie čekajících na odeslání klientovi MQTT.
Datum spuštění kanálu	Datum spuštění kanálu telemetrie.

Související úlohy

[“Zobrazení stavu kanálu telemetrie” na stránce 265](#)

[“Filtrace objektů telemetrie” na stránce 266](#)

Při zobrazení několika definovaných objektů telemetrie v pohledu **Obsah** může být nutné omezit rozsah hledání těchto objektů. Učinit tak můžete pomocí filtrů.

Multi

Výukové programy k produktu IBM MQ

Tyto výukové programy ilustrují základní úlohy, jako například vytvoření správce front, vytvoření fronty, vytvoření kanálu, vložení zprávy do fronty či získání zprávy z fronty. Výukové programy jsou příslušné pouze pro systém Multiplatforms.

Každý výukový program je rozdělen do několika dílčích úloh. Každou z úloh je možné provést pomocí jednoho z následujících rozhraní:

- Grafické rozhraní produktu IBM MQ Explorer.
- Rozhraní příkazového řádku prostředí IBM MQ Script Commands (MQSC).

Další informace o příkazech MQSC viz [Administrace pomocí příkazů MQSC](#).

První výukový program ukazuje, jak nastavit jednoduchou lokální samostatnou instalaci, která nemá komunikační spojení s jinými instalacemi produktu IBM MQ. Každý z následných výukových programů je potom založen na objektech IBM MQ nastavených v předchozích výukových programech. Je proto doporučeno procházet výukové programy v uvedeném pořadí.

Výukové programy slouží k výuce základních funkcí produktu IBM MQ a nezabývají se složitějšími variantami použití zpráv.

Výukový program 1: Odeslání zprávy do lokální fronty

Výukový program, který demonstruje nastavení správce front, vytvoření fronty, vložení testovací zprávy do fronty a ověření příjmu této zprávy.

Informace o této úloze

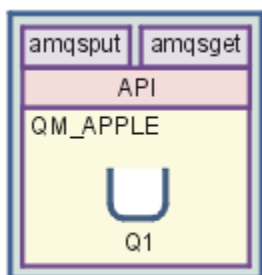

Tento výukový program se zabývá nastavením správce front QM_APPLE a fronty Q1 v lokální samostatné instalaci bez komunikačních spojení s jinými instalacemi produktu IBM MQ. Pokud byly objekty definovány, lze k ověření nastavení použít řadu nástrojů. První úlohou je vložení testovací zprávy. Tuto úlohu lze dokončit pomocí IBM MQ Explorer nebo pomocí programu amqsput distribuované platformy. Druhá úloha slouží k ověření, že byla testovací zpráva přidána do fronty. Tuto úlohu lze dokončit pomocí IBM MQ Explorer nebo pomocí programu amqsget distribuované platformy.

Po dokončení výukového programu 1 by měl být uživatel schopen používat základní funkce systému zpráv produktu IBM MQ v jednoduché topologii systému zpráv obsahující správce front s lokálními frontami.

Vytvoření správce front

Než začnete

Před vytvořením správce front je třeba zajistit, aby byl správně instalován produkt IBM MQ.

Informace o této úloze

Toto téma ilustruje vytvoření správce front s názvem QM_APPLE.

Tuto úlohu můžete provést pomocí jednoho z následujících rozhraní:

- [Grafické rozhraní produktu IBM MQ Explorer](#)
- [Rozhraní příkazového řádku IBM MQ Script Command \(MQSC\)](#)

Vytvoření správce front pomocí produktu IBM MQ Explorer

Postup

1. Spusťte produkt IBM MQ Explorer.
2. V **pohledu Navigátor** klepněte pravým tlačítkem myši na složku **Správci front** a poté klepněte na položku nabídky **Nový > Správce front**.
Otevře se průvodce **Vytvořit správce front**.
3. Do pole **Název správce front** zadejte hodnotu

QM_APPLE.

4. Klepněte dvakrát na tlačítka **Další**.
5. Vyberte volbu **Automatické** v seznamu **Vybrat typ spuštění správce front**.
6. Klepněte na tlačítka **Další**.
7. Zkontrolujte, zda je zaškrtnuto políčko **Vytvořit modul listener konfigurovaný pro protokol TCP/IP**.
8. Pokud není k dispozici tlačítka **Dokončit**, zadejte do pole **Naslouchat na portu číslo** jiné číslo portu. Pokud je aktuální hodnota rovna 1414, zkuste použít jiné číslo portu, například 1415 nebo 1416. Jestliže v této fázi nepoužijete výchozí číslo portu 1414, poznamenejte si použité číslo portu, protože je budete potřebovat v pozdějších fázích tohoto výukového programu, kdy bude správce front QM_APPLE sloužit jako přijímající správce front.
9. Klepněte na tlačítka **Dokončit**.

Výsledky

Ve složce **Správci front** v **pohledu Navigátor** produktu IBM MQ Explorer se zobrazí ikona reprezentující správce front. Správce front bude po svém vytvoření automaticky spuštěn, jak je znázorněno na následujícím snímku obrazovky:

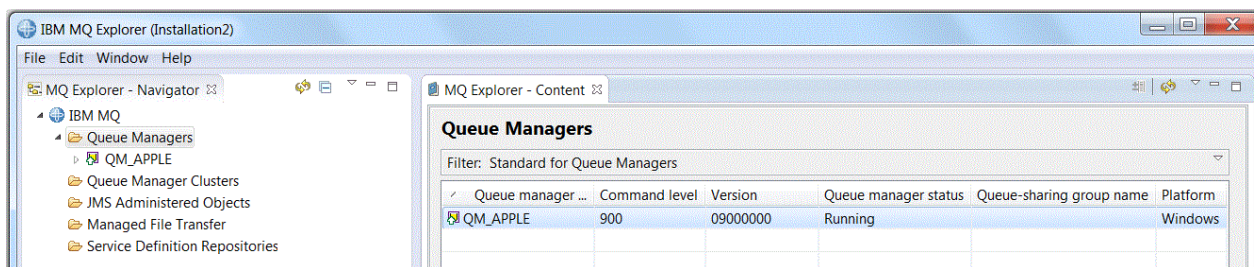

Vytvoření správce front pomocí prostředí MQSC

Informace o této úloze

Otevřete příkazový řádek a postupujte takto:

Postup

1. Vytvořte správce front s názvem QM_APPLE zadáním tohoto příkazu:

```
crtmqm QM_APPLE
```

Zobrazí se zprávy oznamující, že byla fronta vytvořena a že byly vytvořeny objekty produktu IBM MQ.

2. Spusťte správce této fronty zadáním příkazu:

```
strmqm
```

Zobrazí se zpráva oznamující spuštění správce front.

Výsledky

Nyní jste vytvořili správce front s názvem QM_APPLE.

Vytvoření lokální fronty

Než začnete

Před vytvořením lokální fronty ve správci front již musí být dokončena úloha Vytvoření správce front.

Informace o této úloze

Toto téma ilustruje vytvoření lokální fronty s názvem Q1 ve správci front s názvem QM_APPLE.

Tuto úlohu můžete provést pomocí jednoho z následujících rozhraní:

- [Grafické rozhraní produktu IBM MQ Explorer](#)
- [Rozhraní příkazového řádku IBM MQ Script Command \(MQSC\)](#)

Vytvoření lokální fronty pomocí produktu IBM MQ Explorer

Postup

1. V **pohledu Navigátor** rozbalte složku **Správci front**.
2. Rozbalte správce front QM_APPLE.
3. Klepněte pravým tlačítkem myši na složku **Fronty** a poté klepněte na položku nabídky **Nový > Lokální fronta**.
Otevře se průvodce **Nová lokální fronta**.
4. Do pole **Název** zadejte hodnotu Q1.
5. Klepněte na tlačítko **Dokončit**.

Výsledky

Nová fronta Q1 se zobrazí v **pohledu Obsah**, jak je znázorněno na následujícím snímku obrazovky:

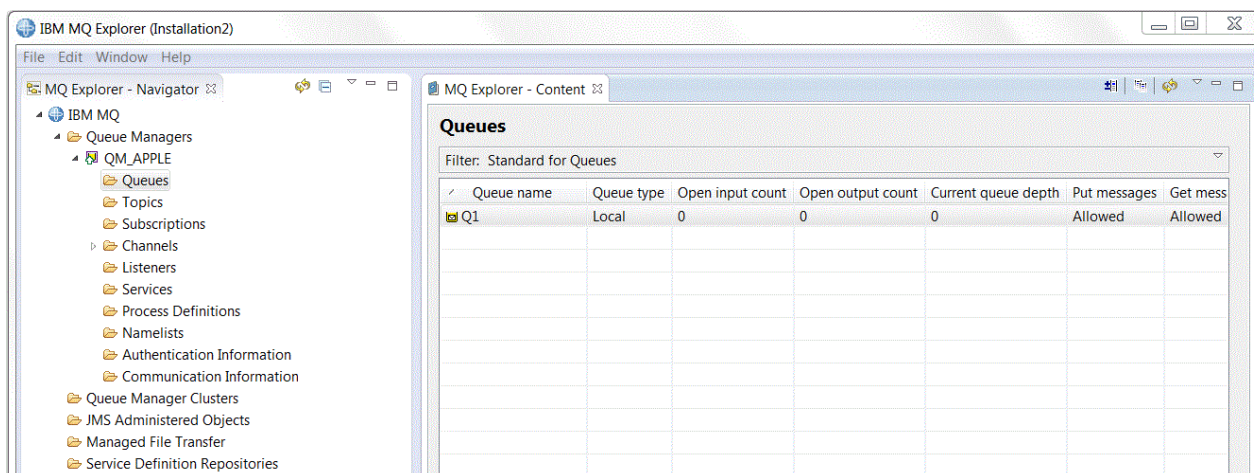

V případě, že fronta v **pohledu Obsah** zobrazena není, klepněte na tlačítko Aktualizovat  v **pohledu Obsah**.

Vytvoření lokální fronty pomocí prostředí MQSC

Informace o této úloze

Otevřete příkazový řádek a postupujte takto:

Postup

1. Povolte příkazy prostředí MQSC zadáním příkazu:

```
runmqsc QM_APPLE
```

2. Zadejte následující příkaz:

```
define qlocal (Q1)
```

Zobrazí se zprávy oznamující, že byla fronta vytvořena a že byly vytvořeny objekty produktu IBM MQ.
3. Zastavte prostředí MQSC zadáním příkazu:

```
end
```

Výsledky

Nyní jste vytvořili lokální frontu s názvem Q1.

Vložení testovací zprávy do lokální fronty

Než začnete

Před vložením testovací zprávy do fronty je třeba, aby byly dokončeny následující úlohy tohoto výukového programu:

- [Vytvoření lokálního správce front](#)
- [Vytvoření lokální fronty](#)

Informace o této úloze

Toto téma se zabývá vložením testovací zprávy do lokální fronty Q1.

Tuto úlohu můžete provést pomocí jednoho z následujících rozhraní:

- [Grafické rozhraní produktu IBM MQ Explorer](#)
- [Rozhraní příkazového řádku IBM MQ Script Command \(MQSC\)](#)

Vložení testovací zprávy do fronty pomocí produktu IBM MQ Explorer

Postup

1. V **pohledu Navigátor** rozbalte složku **Správci front**.
2. Rozbalte správce front QM_APPLE, kterého jste vytvořili.
3. Klepněte na složku **Fronty**.
Fronty správce front jsou zobrazeny v seznamu v **pohledu Obsah**.
4. V **pohledu Obsah** klepněte pravým tlačítkem myši na lokální frontu Q1 a poté klepněte na možnost **Vložit testovací zprávu**.
Otevře se dialogové okno **Vložit testovací zprávu**.
5. Do pole **Data zprávy** zadejte text, například **testovací zpráva**, a poté klepněte na tlačítko **Vložit zprávu**.
Pole **Data zprávy** bude vymazáno a zpráva je vložena do fronty.
6. Klepněte na **Zavřít**.

Výsledky

Všimněte si, že v **pohledu Obsah** je hodnota Q1 **Current queue depth** nyní 1, jak je znázorněno na následujícím snímku obrazovky:

Queue name	Queue type	Open input count	Open output count	Current queue depth	Put messages	Get messages
Q1	Local	0	0	1	Allowed	Allowed

Není-li sloupec **Current queue depth** viditelný, budete se možná muset v pohledu Obsah posunout do strany.

Vložení testovací zprávy do fronty pomocí `amqspu`

Informace o této úloze

K vložení zprávy do vytvořené fronty slouží ukázkový program `amqspu`.

V systému Windows jsou ukázkové programy ve výchozím nastavení instalovány spolu se serverem nebo klientem produktu IBM MQ. V systému Linux je třeba balíky RPM ukázkových programů nainstalovat.

Otevřete příkazový řádek a postupujte takto:

Postup

1. Spusťte ukázkový program `amqspu`:

- Linux V systému Linux přejděte do adresáře `MQ_INSTALLATION_PATH/samp/bin`, kde `MQ_INSTALLATION_PATH` představuje adresář vysoké úrovně, ve kterém je nainstalován produkt IBM MQ. Zadejte příkaz:

```
./amqspu Q1 QM_APPLE
```

- Windows V systému Windows zadejte příkaz:

```
amqspu Q1 QM_APPLE
```

Zobrazí se následující zprávy:

```
Sample AMQSPUT0 start
```

```
target queue is Q1
```

2. Zadejte na jeden nebo více řádků text ukázkové zprávy a poté dvakrát stiskněte klávesu **Enter**.

Zobrazí se následující zpráva:

```
Sample AMQSPUT0 end
```

Výsledky

Testovací zpráva byla vytvořena a vložena do lokální fronty.

Všimněte si, že v **pohledu Obsah** IBM MQ Explorer je hodnota Q1 **Current queue depth** nyní 1, jak je znázorněno na následujícím snímku obrazovky:

Queue name	Queue type	Open input count	Open output count	Current queue depth	Put messages	Get messages
Q1	Local	0	0	1	Allowed	Allowed

Není-li sloupec **Current queue depth** viditelný, budete se možná muset v pohledu Obsah posunout do strany.

Ověření, zda byla testovací zpráva odeslána

Než začnete

Před načtením testovací zprávy z lokální fronty je třeba dokončit ostatní úlohy tohoto výukového programu:

- [Vytvoření lokálního správce front](#)
- [Vytvoření lokální fronty](#)
- [Vložení testovací zprávy do lokální fronty](#)

Informace o této úloze

Toto téma se zabývá ověřením, že testovací zpráva byla odeslána.

Tuto úlohu můžete provést pomocí jednoho z následujících rozhraní:

1. [Použití grafického rozhraní IBM MQ Explorer](#)
2. [Použití rozhraní příkazového řádku IBM MQ Script Command \(MQSC\)](#)

Procedura

- [VOLBA 1] Použití grafického rozhraní IBM MQ Explorer k ověření, zda byla testovací zpráva odeslána.
 - a) V **pohledu Navigátor** rozbalte složku **Správci front** a poté rozbalte položku QM_APPLE.
 - b) Klepněte na složku **Fronty**.
 - c) V okně **Pohled Obsah** klepněte pravým tlačítkem myši na položku Q1 a poté klepněte na možnost **Procházet zprávy**.
Otevře se dialogové okno **Prohlížeč zpráv**, ve kterém bude zobrazen seznam zpráv, které se právě nacházejí ve frontě Q1.
 - d) Dvojitým klepnutím na poslední zprávu otevřete dialogové okno obsahující její vlastnosti.

V poli **Message data** na stránce **Data** dialogového okna vlastností se zobrazí obsah zprávy v čitelném formátu, jak je znázorněno na následujícím snímku obrazovky:

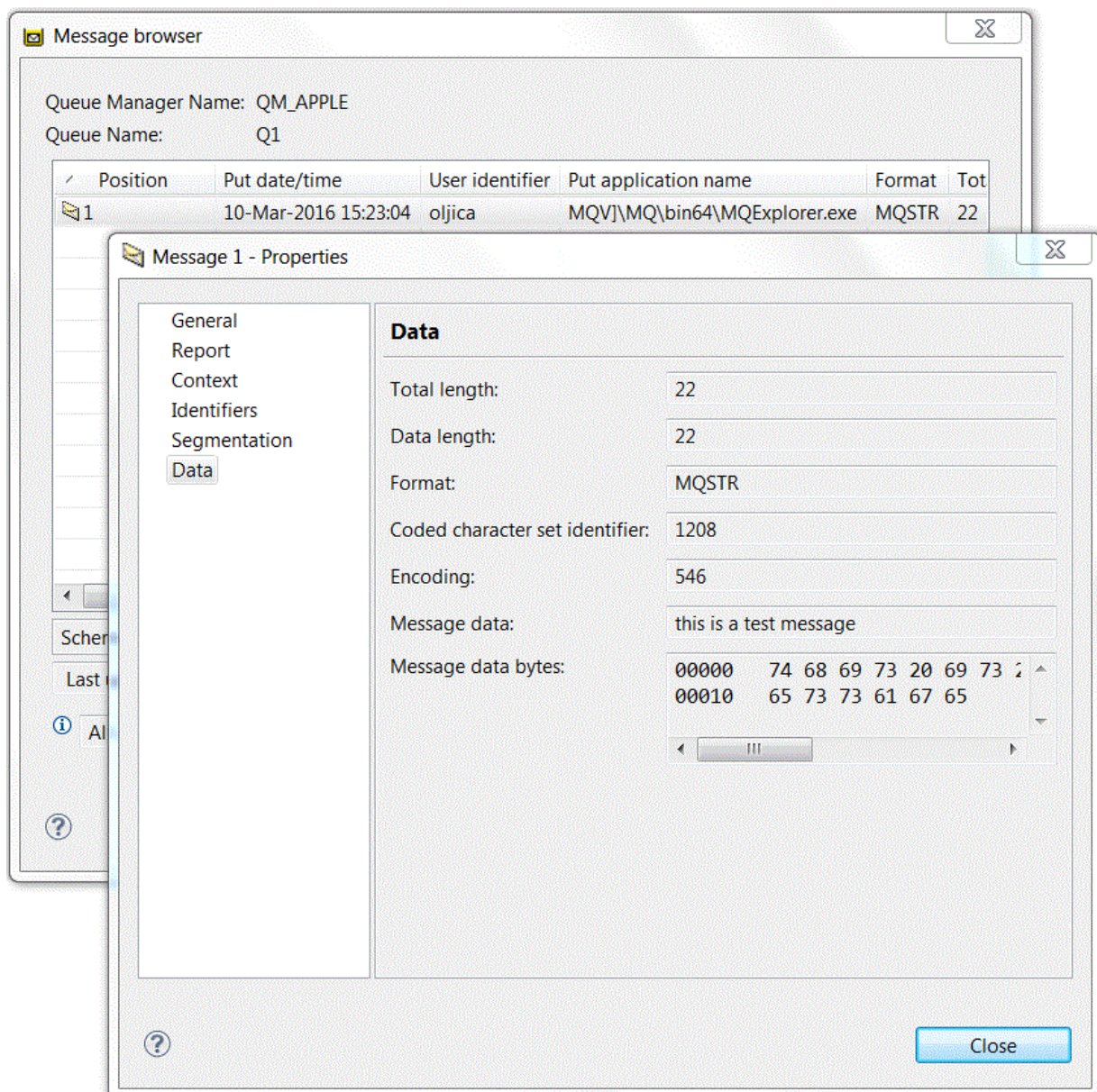

- [VOLBA 2] Použití rozhraní příkazového řádku IBM MQ k ověření, zda byla testovací zpráva odeslána.

Ukázkový program **amqsget** slouží k odebrání zprávy zpět ze fronty.

a) Otevřete příkazový řádek.

b) Spusťte ukázkový program **amqsget**:

- **Windows** V produktu Windows zadejte následující příkaz:

```
amqsget Q1 QM_APPLE
```

- **Linux** V systému Linux přejděte do adresáře `MQ_INSTALLATION_PATH/samp/bin`, kde `MQ_INSTALLATION_PATH` představuje adresář vysoké úrovně, ve kterém je nainstalován produkt IBM MQ. Zadejte následující příkaz:

```
./amqsget Q1 QM_APPLE
```

Spustí se ukázkový program a zpráva se zobrazí mezi ostatními zprávami v této frontě. Po 15 sekundách ukázkový program skončí a zobrazí se opět příkazový řádek.

Dokončili jste tento výukový program.

Výukový program 2: Odeslání zprávy do vzdálené fronty

Výukový program ukazující, jak postupovat při zasílání zpráv správci vzdálené fronty.

Než začnete

Tento výukový program pracuje s objekty IBM MQ, které byly nastaveny v části “[Výukový program 1: Odeslání zprávy do lokální fronty](#)” na stránce 273. Abyste mohli pokračovat, musíte mít dokončený výukový program 1.

Informace o této úloze

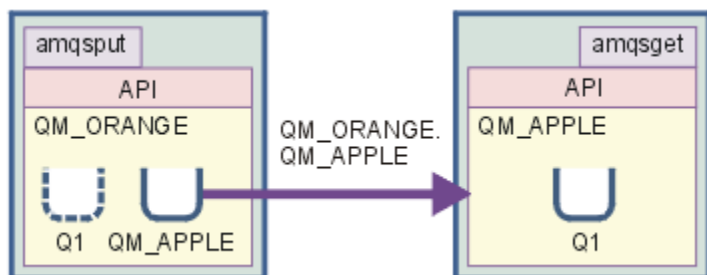

Tento výukový program se zabývá nastavením systému zpráv mezi správcem front QM_ORANGE a správcem front QM_APPLE. Výukový program můžete dokončit, a prostředí ověřit, pomocí nastavení odesílajícího správce front v daném počítači jako cílového správce front. Zpráva vytvořená v odesílajícím správcí front je doručena do fronty s názvem Q1 v přijímajícím správcí front (tato fronta se nazývá *vzdálená fronta*).

Důležité: V tomto výukovém programu je nutné používat počítač, na němž byl vytvořen správce front QM_APPLE a lokální fronta Q1.

Je nutné nastavit správce front a fronty (definici vzdálené fronty a přenosovou frontu) v počítači a poté definovat kanál zpráv. Na závěr vložte do odesílajícího správce front testovací zprávu a načtěte ji z přijímajícího správce front.

Po dokončení tohoto výukového programu byste měli porozumět základním dovednostem týkajícím se nastavení a použití systému zpráv produktu IBM MQ pomocí definice vzdálených front.

Vytvoření správce front na odesílajícím počítači

Než začnete

Před vytvořením správce front na odesílajícím počítači je třeba zajistit, aby byl správně instalován server produktu IBM MQ. Správce front na odesílajícím počítači nemůže být vytvořen vzdáleně. Musí být vytvořen přímo lokálně na odesílajícím počítači.

Informace o této úloze

Tato část výukového programu se zabývá vytvořením správce front QM_ORANGE v odesílajícím počítači.

Tuto úlohu můžete provést pomocí jednoho z následujících rozhraní:

- [Grafické rozhraní produktu MQ Explorer](#)
- [Rozhraní příkazového řádku IBM MQ Script Command \(MQSC\)](#)

Vytvoření správce front pomocí produktu IBM MQ Explorer na odesílajícím počítači

Informace o této úloze

Tento proces nemůže být udělán vzdáleně. Musí být proveden přímo lokálně na odesílajícím počítači:

Postup

1. Spusťte produkt IBM MQ Explorer.
2. V **pohledu Navigátor** klepněte pravým tlačítkem myši na složku **Správci front** a poté klepněte na položku nabídky **Nový > Správce front**.
Otevře se průvodce **Vytvořit správce front**.
3. Do pole **Název správce front** zadejte hodnotu QM_ORANGE.
4. Dvojím klepnutím na tlačítko **Další** přejděte do sekce Zadat volby konfigurace.
5. Vyberte volbu **Vytvořit kanál připojení k serveru**.
6. Vyberte volbu **Automatické** v seznamu **Vybrat typ spuštění správce front**.
7. Klepněte na tlačítko **Další** a přejděte na sekci **Zadejte volby modulu listener** průvodce.
8. Zkontrolujte, zda je zaškrtnuto políčko **Vytvořit modul listener konfigurovaný pro protokol TCP/IP**.
9. Pokud není k dispozici tlačítko **Dokončit**, zadejte do pole **Naslouchat na portu číslo** jiné číslo portu. Pokud je aktuální hodnota rovna 1414, zadejte například hodnotu 1415 nebo 1416.
10. Klepněte na tlačítko **Dokončit**.

Výsledky

Ve složce **Správci front** v **pohledu Navigátor** produktu IBM MQ Explorer se zobrazí ikona reprezentující správce front. Správce front bude po svém vytvoření automaticky spuštěn.

Vytvoření odesílajícího správce front pomocí prostředí MQSC

Informace o této úloze

Otevřete příkazový řádek na odesílajícím počítači a postupujte takto:

Postup

1. Vytvořte výchozího správce front s názvem QM_ORANGE zadáním příkazu:

```
crtmqm QM_ORANGE
```

Zobrazí se zprávy oznamující, že byla fronta vytvořena a že byly vytvořeny objekty produktu IBM MQ.

2. Spusťte správce této fronty zadáním příkazu:

```
strmqm QM_ORANGE
```

Zobrazí se zpráva oznamující spuštění správce front.

Výsledky

Byl vytvořen odesílající správce front.

Vytvoření front v odesílajícím správci front

Než začnete

Před vytvořením front ve správci front pro odesílání již musí být vytvořen správce front v úloze

- [Vytvoření správce front](#).

Informace o této úloze

Tato část výukového programu se zabývá vytvořením definice vzdálené fronty a přenosové fronty v odesílajícím správci front.

Tuto úlohu můžete provést pomocí jednoho z následujících rozhraní:

- [Grafické rozhraní produktu IBM MQ Explorer](#)
- [Rozhraní příkazového řádku IBM MQ Script Command \(MQSC\)](#)

Vytvoření front v odesílajícím správci front pomocí produktu IBM MQ Explorer

Informace o této úloze

V odesílajícím správci front proveďte následující kroky:

Postup

1. V **pohledu Navigátor** rozbalte složku **Správci front**.
2. Rozbalte správce front QM_ORANGE.
3. Klepněte pravým tlačítkem myši na složku **Fronty** a poté klepněte na položku nabídky **Nový > Nová definice vzdálené fronty**.
Otevře se průvodce **Nová definice vzdálené fronty**.
4. Do pole **Název** zadejte hodnotu Q1.
5. Klepněte na tlačítko **Další**.
6. Do pole **Vzdálená fronta** zadejte Q1.
7. Do pole **Vzdálený správce front** zadejte QM_APPLE.
8. Do pole **Přenosová fronta** zadejte QM_APPLE.
9. Klepněte na tlačítko **Dokončit**.
Byla vytvořena definice vzdálené fronty.
10. Klepněte na správce front QM_ORANGE.
11. Klepněte pravým tlačítkem myši na složku **Fronty** a poté klepněte na položku nabídky **Nový > Lokální fronta**.
Otevře se průvodce **Nová lokální fronta**.
12. Do pole **Název** zadejte QM_APPLE.
13. Klepněte na tlačítko **Další**.
14. V poli **Použití** vyberte hodnotu **Přenos**.
15. Klepněte na tlačítko **Dokončit**.
Byla vytvořena přenosová fronta v lokálním počítači.

Výsledky

Nové fronty Q1 a QM_APPLE jsou zobrazeny v **pohledu Obsah**.

V případě, že fronty v **pohledu Obsah** zobrazeny nejsou, klepněte na tlačítko Aktualizovat  v **pohledu Obsah**.

Vytvoření front v odesílajícím správci front pomocí prostředí MQSC

Informace o této úloze

Otevřete příkazový řádek na odesílajícím počítači a postupujte takto:

Postup

1. Spusťte prostředí MQSC zadáním příkazu:

```
runmqsc
```

Zobrazí se zpráva oznamující spuštění relace MQSC.

2. Definujte lokální frontu s názvem QM_APPLE zadáním tohoto příkazu:

```
define qlocal (QM_APPLE) usage (xmitq)
```

Po vytvoření fronty se zobrazí potvrzovací zpráva.

3. Vytvořte definici vzdálené fronty zadáním následujícího příkazu:

```
define qremote (Q1) rname (Q1) rqnname(QM_APPLE) xmitq (QM_APPLE)
```

Výsledky

Byly vytvořeny fronty v odesílajícím správci front. Další úlohou bude vytvořit kanál zpráv mezi odesílajícím a přijímajícím správcem front.

Vytvoření kanálu zpráv

Než začnete

Před vytvořením kanálu zpráv je třeba, aby byly dokončeny následující úlohy tohoto výukového programu:

- [Vytvoření správce front](#)
- [Vytvoření front](#)

Informace o této úloze

Tato část výukového programu se zabývá vytvořením kanálu zpráv mezi odesílajícím a přijímajícím správcem front.

Tuto úlohu můžete provést pomocí jednoho z následujících rozhraní:

- [Grafické rozhraní produktu IBM MQ Explorer](#)
- [Rozhraní příkazového řádku IBM MQ Script Command \(MQSC\)](#)

Vytvoření kanálu zpráv pomocí produktu IBM MQ Explorer

Postup

1. V přijímajícím správci front QM_APPLE vytvořte koncový bod přijímacího kanálu:
 - a) Rozbalte v pohledu **Navigátor** správce front QM_APPLE, kterého jste vytvořili dříve.
 - b) Klepněte pravým tlačítkem myši na složku **Kanály** a poté klepněte na položku nabídky **Nový > Přijímací kanál**.
Otevře se průvodce **Nový přijímací kanál**.
 - c) Do pole **Název** zadejte QM_ORANGE . QM_APPLE.
 - d) Klepněte na tlačítko **Dokončit**.
Byl vytvořen přijímací kanál na přijímajícím počítači.
2. V odesílajícím správci front QM_ORANGE vytvořte koncový bod odesílacího kanálu:
 - a) Rozbalte správce front QM_ORANGE, kterého jste vytvořili dříve.
 - b) Klepněte pravým tlačítkem myši na složku **Kanály** a poté klepněte na položku nabídky **Nový > Odesílací kanál**.
Otevře se průvodce **Nový odesílací kanál**.
 - c) Do pole **Název** zadejte hodnotu QM_ORANGE . QM_APPLE a poté klepněte na tlačítko **Další**.
 - d) Do pole **Název připojení** zadejte název počítače nebo adresu IP odesílajícího počítače (tuto hodnotu je vhodné mít předem zjištěnu od administrátora systému).
Pokud nebylo při vytvoření správce front QM_APPLE použito výchozí číslo portu 1414, měla by mít hodnota v poli **Název připojení** tento formát:

```
con-name(port)
```

kde náz_poč je název nebo adresa IP přijímajícího počítače a port je číslo portu použité při nastavení přijímajícího správce front.

- e) Do pole **Přenosová fronta** zadejte QM_APPLE.
Zde zadaný název přenosové fronty musí odpovídat názvu zadanému pro přenosovou frontu v části Vytvoření front v odesílajícím správci front.
- f) Klepněte na tlačítko **Dokončit**.
- g) Klepněte na složku **Kanály**.
- h) Klepněte pravým tlačítkem myši na položku **QM_ORANGE.QM_APPLE**.
- i) V rozevírací nabídce klepněte na možnost **Spustit**.
- j) Klepněte na tlačítko **OK**.

Byl vytvořen odesílací kanál v odesílajícím počítači.

Poznámka: Přijímací kanál není třeba spouštět, protože byl spuštěn automaticky v okamžiku nastavení odesílacího kanálu (při nastavování odesílacího kanálu byla zadána adresa IP přijímacího kanálu).

Výsledky

Byl vytvořen přijímací kanál QM_ORANGE.QM_APPLE v přijímajícím správci front QM_APPLE a odesílací kanál QM_ORANGE.QM_APPLE v odesílajícím správci front QM_ORANGE. Byl rovněž spuštěn odesílací kanál, který automaticky spustil přijímací kanál.

Vytvoření kanálu zpráv pomocí prostředí MQSC

Postup

1. Otevřete příkazový řádek na přijímajícím počítači a postupujte takto:
 - a) Spustíte prostředí MQSC zadáním příkazu:

```
runmqsc
```

Zobrazí se zpráva oznamující spuštění relace MQSC.

- b) Definujete přijímací kanál zadáním následujícího příkazu:

```
define channel (QM_ORANGE.QM_APPLE) chltype (RCVR) trtype (TCP)
```

Po vytvoření kanálu se zobrazí potvrzovací zpráva.

- c) Otevřete nové okno příkazu a zjistěte, které porty jsou volné. Zadejte následující příkaz:

```
netstat -an
```

Tento příkaz zobrazí seznam spuštěných procesů. V seznamu procesů zkontrolujte čísla portů a zjistěte, zda je používán port 1414; tento údaj zjistíte podle sloupce Lokální adresa. Tato informace je zobrazena ve formě řetězce adresa_ip:používaný_port.

V případě, že port 1414 není používán, použijte hodnotu 1414 jako číslo portu modulu listener a odesílacího kanálu při pozdější verifikaci. V případě, že tento port je použit, vyberte jiný, který použit není, například port 1415 (pokud jej nepoužívá jiný proces).

- d) Verifikace vyžaduje spuštění výchozího modulu listener produktu IBM MQ. Při výchozím nastavení bude modul listener přijímat požadavky na portu 1414. Pokud jste v kroku c zjistili, že je port 1414 volný, nemusíte provádět žádnou akci a můžete přejít ke kroku e. V případě, že je třeba použít jiný

port než 1414, změňte definici vlastnosti SYSTEM.DEFAULT.LISTENER.TCP. Příklad: Chcete-li použít port 1415, zadejte v okně prostředí MQSC následující příkaz:

```
alter listener(system.default.listener.tcp) trptype(tcp) port(port_number)
```

Kde `port_number` je číslo portu, na kterém by měl být spuštěn modul listener. Tato hodnota musí být stejná jako číslo, které jste použili při definování odesílacího kanálu v kroku 2b tohoto postupu.

e) V okně MQSC spusťte výchozí modul listener IBM MQ zadáním následujícího příkazu:

```
start listener(system.default.listener.tcp)
```

f) Ukončete prostředí MQSC zadáním příkazu:

```
end
```

Zobrazí se zprávy následované příkazovým řádkem.

2. Otevřete příkazový řádek na odesílajícím počítači a postupujte takto:

a) Spusťte prostředí MQSC zadáním příkazu:

```
runmqsc
```

Zobrazí se zpráva oznamující spuštění relace MQSC.

b) Definujte odesílací kanál zadáním následujícího příkazu:

```
define channel(QM_ORANGE.QM_APPLE) chltype(sdr) conname('con-name(port)') xmitq(QM_APPLE)
trptype(tcp)
```

Hodnota `con-name` je adresa TCP/IP pracovní stanice přijímače. Hodnota `port` je port, na kterém je spuštěn modul listener na počítači přijímače. Výchozí hodnota je 1414.

c) Kanál spusťte zadáním následujícího příkazu:

```
start channel (QM_ORANGE.QM_APPLE)
```

d) Ukončete prostředí MQSC zadáním příkazu:

```
end
```

Zobrazí se zprávy následované příkazovým řádkem.

Výsledky

Byly vytvořeny všechny objekty produktu IBM MQ potřebné pro odesílání zpráv z odesílajícího správce fronty QM_ORANGE do fronty Q1 v přijímajícím správci fronty QM_APPLE. Další úlohou bude odeslat testovací zprávu.

Vložení testovací zprávy do fronty

Vložte testovací zprávu ve vzdálené frontě pouze pomocí rozhraní příkazového řádku MQSC.

Než začnete

Před vložení testovací zprávy do fronty je třeba, aby byly dokončeny následující úlohy tohoto výukového programu:

- [Vytvoření správce fronty](#)
- [Vytvoření fronty](#)
- [Vytvoření kanálu zpráv](#)

Informace o této úloze

Tuto úlohu provedte v odesílajícím počítači (počítač, který je hostitelem správce front QM_ORANGE).

K vložení zprávy do vytvořené fronty slouží ukázkový program **amqsput**:

- **Windows** V systému Windows jsou ukázkové programy ve výchozím nastavení instalovány spolu se serverem nebo klientem produktu IBM MQ.
- **Linux** V systému Linux je třeba balíky RPM ukázkových programů nainstalovat.

Postup

1. Otevřete příkazový řádek.
2. Spusťte ukázkový program **amqsput**:

- **Windows** V systému Windows zadejte příkaz:

```
amqsput Q1 QM_ORANGE
```

- **Linux** V systému Linux přejděte do adresáře `/opt/mqm/samp/bin` a zadejte příkaz:

```
./amqsput Q1 QM_ORANGE
```

Zobrazí se následující zprávy:

```
Sample amqsput0 start  
target queue is Q1
```

3. Zadejte na jeden nebo více řádků text ukázkové zprávy a poté dvakrát stiskněte klávesu **Enter**.
Zobrazí se následující zpráva:

```
Sample amqsput0 end
```

Výsledky

Testovací zpráva byla vytvořena a vložena do vzdálené fronty. Další úloha slouží k ověření, že byla testovací zpráva přijata.

Ověření, zda byla testovací zpráva odeslána

Než začnete

Před načtením testovací zprávy z fronty je třeba dokončit ostatní úlohy tohoto výukového programu:

- [Vytvoření správce front](#)
- [Vytvoření front](#)
- [Vytvoření kanálu zpráv](#)
- [Vložení testovací zprávy do fronty](#)

Informace o této úloze

Toto téma se zabývá ověřením, že testovací zpráva byla odeslána.

Tuto úlohu můžete provést pomocí jednoho z následujících rozhraní:

- [Grafické rozhraní produktu IBM MQ Explorer](#)
- [Rozhraní příkazového řádku IBM MQ Script Command \(MQSC\)](#)

Ověření, že testovací zpráva byla odeslána, pomocí produktu IBM MQ Explorer

Informace o této úloze

Tuto úlohu proveďte na přijímajícím počítači (počítač, který je hostitelem správce front QM_APPLE).

V přijímajícím správci front proveďte následující kroky:

Postup

1. V **pohledu Navigátor** rozbalte správce front QM_APPLE.
2. Klepněte na složku **Fronty**.
3. V okně **Pohled Obsah** klepněte pravým tlačítkem myši na frontu Q1 a poté klepněte na možnost **Procházet zprávy**.
Otevře se dialogové okno **Prohlížeč zpráv**, ve kterém bude zobrazen seznam zpráv, které se právě nacházejí ve frontě Q1.
4. Dvojitým klepnutím na poslední zprávu v seznamu zobrazíte dialogové okno obsahující její vlastnosti.

Výsledky

V poli **Message data** na stránce **Data** dialogového okna vlastností se zobrazí obsah zprávy v čitelném formátu.

Ověření, zda byla testovací zpráva odeslána pomocí prostředí MQSC

Informace o této úloze

Tuto úlohu proveďte na přijímajícím počítači (počítač, který je hostitelem správce front QM_APPLE). Ukázkový program amqsget slouží k odebrání zprávy zpět ze fronty.

Otevřete příkazový řádek a postupujte takto:

Postup

Spustíte ukázkový program amqsget:

-  V systému Linux přejděte do adresáře `MQ_INSTALLATION_PATH/samp/bin`, kde `MQ_INSTALLATION_PATH` představuje adresář vysoké úrovně, ve kterém je nainstalován produkt IBM MQ. Zadejte příkaz:

```
./amqsget Q1 QM_APPLE
```

-  V systému Windows zadejte příkaz:

```
amqsget Q1 QM_APPLE
```

Výsledky

Spustí se ukázkový program a zpráva se zobrazí mezi ostatními zprávami v této frontě. Po krátké chvíli ukázkový program skončí a zobrazí se opět příkazový řádek.

Dokončili jste tento výukový program.

Výukový program 3: Odeslání zprávy v konfiguraci klient-server

Tento výukový program nastavuje systém zpráv mezi počítačem klienta a počítačem serveru, odesílá zprávu z klienta a ověřuje její příjem.

Než začnete

Tento výukový program staví na objektech produktu IBM MQ, které byly nainstalovány během předchozího výukového programu. Nejprve je třeba výukový program dokončit [“Výukový program 2: Odeslání zprávy do vzdálené fronty”](#) na stránce 280.

Před spuštěním tohoto výukového programu je třeba zjistit od administrátora systému název, jímž je v síti označen server, který je hostitelem správce front QM_ORANGE.

Nyní čtete nápovědu k produktu IBM MQ Explorer. Udělení přístupových práv, která klientovi umožní vkládat zprávy do fronty, viz téma *Příprava a spuštění ukázkových programů* v hlavní dokumentaci produktu.

Informace o této úloze

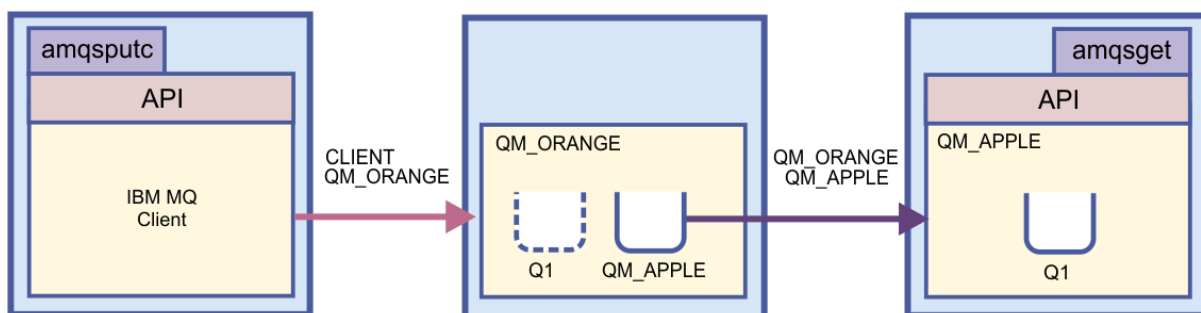

Tento výukový program se zabývá nastavením systému zpráv mezi počítači klienta a serveru. Demonstruje vložení zprávy z počítače klienta do správce front QM_ORANGE, jehož hostitelem je počítač serveru. Správce front QM_ORANGE zprávu odešle do fronty Q1 ve správci front QM_APPLE, jehož hostitelem je jiný počítač serveru.

Důležité: Tento výukový program ilustruje práci s instalací typu klient-server, ve které je klientem třetí počítač s instalovaným klientem IBM MQ, a serverem je počítač, na kterém byl definován správce front QM_ORANGE.

Server nastavíte vytvořením kanálu připojení serveru. Poté nastavíte klienta definováním proměnné prostředí MQSERVER. Nakonec vložíte testovací zprávu z klienta do správce front QM_ORANGE; ten zprávu odešle do fronty Q1 ve správci front QM_APPLE a vy si ověříte, zda byla zpráva odeslána.

Po dokončení tohoto výukového programu by měl uživatel porozumět základním dovednostem týkajícím se nastavení systému zpráv v konfiguraci klient-server produktu IBM MQ MQI.

Nastavení serveru

Informace o této úloze

Tato část výukového programu se zabývá nastavením správce front QM_ORANGE v počítači serveru tak, aby k ní klient mohl navázat připojení. Součástí této úlohy je nakonfigurování kanálu připojení serveru.

Toho lze dosáhnout následujícími způsoby:

- [“Nastavení serveru pomocí produktu IBM MQ Explorer”](#) na stránce 288
- [“Nastavení serveru pomocí prostředí MQSC”](#) na stránce 289

Nastavení serveru pomocí produktu IBM MQ Explorer

Informace o této úloze

V počítači serveru, který je hostitelem správce front QM_ORANGE, proveďte následující kroky:

Postup

1. V **pohledu Navigátor** rozbalte složku **Správci front**.
2. Rozbalte položku QM_ORANGE.
3. Klepněte pravým tlačítkem myši na složku **Kanály** a poté klepněte na položku nabídky **Nový > Kanál připojení serveru**.
Otevře se průvodce **Nový kanál připojení serveru**.
4. Do pole **Název** zadejte CLIENT.QM_ORANGE a poté klepněte na tlačítko **Další**.
5. Klepnutím na volbu **MCA** otevřete stránku **MCA**.
6. Do pole **Jméno uživatele MCA** zadejte své jméno pro přihlášení k systému Windows (nebo jméno uživatele ve skupině mqm).
7. Klepněte na tlačítko **Dokončit**.

Výsledky

Nový kanál připojení serveru se zobrazí v **pohledu Obsah**.

Jak pokračovat dále

Další informace o MCAUSER ID viz [Řízení přístupu pro klienty](#).

Nastavení serveru pomocí prostředí MQSC

Informace o této úloze

Otevřete příkazový řádek na přijímajícím počítači a postupujte takto:

Postup

1. Spusťte prostředí MQSC zadáním příkazu:

```
runmqsc QM_ORANGE
```

Zobrazí se zpráva oznamující spuštění relace MQSC. Prostředí MQSC nemá žádný příkazový řádek.

2. Definujte kanál připojení serveru tím, že na jediný řádek zadáte následující příkaz:

```
define channel(CLIENT.QM_ORANGE) chltype(SVRCONN) tiptype(TCP) mcauser('mqm')
```

 Používáte-li Windows, zadejte své přihlašovací jméno Windows (nebo platné jméno uživatele mqm) namísto mqm.

Po vytvoření kanálu se zobrazí potvrzovací zpráva.

3. Ukončete prostředí MQSC zadáním příkazu:

```
end
```

Zobrazí se zprávy následované příkazovým řádkem.

4. Spusťte modul listener zadáním následujícího příkazu:

```
runmqclsr -t tcp
```

Výsledky

Tím jste dokončili nastavení serveru. Další úlohou bude nastavení klienta.

Nastavení klienta v systémech Windows a Linux



Než začnete

Před nastavením klienta pro komunikaci se správcem front QM_ORANGE musíte zajistit instalaci klienta IBM MQ MQI na klientský počítač.

Informace o této úloze

Tato část výukového programu se zabývá nastavením komponenty klienta na serveru pomocí proměnné prostředí MQSERVER. K této akci je nutné zjistit od administrátora systému síťový název počítače, který je hostitelem správce front QM_ORANGE.

Při nastavování klienta v systému Windows nebo Linux proveďte kroky pro platformu, kterou používáte:

-  [“Nastavení klienta v systému Windows” na stránce 290](#)
-  [“Nastavení klienta v systému Linux” na stránce 290](#)

Nastavení klienta v systému Windows

Informace o této úloze

V rámci této úlohy nastavíte komponentu klienta pomocí proměnné prostředí MQSERVER. K této akci bude třeba zjistit od administrátora systému síťový název počítače, který je hostitelem správce front QM_ORANGE.

Postup

1. Otevřete Ovládací panely: Klepněte na položku nabídky **Spustit > Nastavení > Ovládací panely**.
2. Dvakrát klepněte na položku **System**.
3. Klepněte na kartu **Upřesnit**.
4. Klepněte na volbu **Proměnné prostředí**.
5. V podokně Uživatelské proměnné klepněte na tlačítko **Nová**.
6. Do pole Název proměnné zadejte hodnotu MQSERVER.
7. Do pole Hodnota proměnné zadejte hodnotu CLIENT.QM_ORANGE/TCP/název_hostitele.
Parametrem *název_hostitele* je název počítače nebo adresa IP identifikující počítač, který je hostitelem správce front QM_ORANGE. Pokud nepoužijete výchozí číslo portu 1414, je rovněž třeba zadat číslo portu, na němž přijímá požadavky modul listener. Příklad: MQSERVER=CLIENT.QM_ORANGE/TCP/hostname (1415)
8. Klepněte na tlačítko **OK**.
Proměnná prostředí MQSERVER se zobrazuje v podokně Uživatelské proměnné.

Výsledky

Nyní jste nastavili klientské a serverové komponenty na svém počítači Windows.

Nastavení klienta v systému Linux

Informace o této úloze

V rámci této úlohy nastavíte komponentu klienta pomocí proměnné prostředí MQSERVER. K této akci bude třeba zjistit od administrátora systému síťový název počítače, který je hostitelem správce front QM_ORANGE.

Postup

1. Přihlaste se jako uživatel, který bude spouštět přenos souborů Express. Tento uživatel musí být členem skupiny mqm.
2. Otevřete příkazový řádek.
3. Typ

```
cd $HOME
```

4. Pomocí textového editoru upravte profil. Tento příklad předpokládá, že používáte shell bash, takže budete muset upravit soubor `$HOME/.bashrc`. Pokud používáte jiný systémový shell, informace naleznete v dokumentaci k systému. Na konec souboru přidejte následující text:

```
MQSERVER=CLIENT.QM_ORANGE/TCP/'hostname'; export MQSERVER
```

Parametr *název_hostitele* nahraďte názvem, kterým je počítač serveru identifikován v síti.

5. Zavřete příkazový řádek.
6. Změna se projeví po odhlášení a opětovném přihlášení.

Výsledky

Nastavení potřebných komponent klienta a serveru bylo dokončeno. Další úlohou bude odeslat zprávu z klienta do správce front serveru QM_ORANGE.

Odeslání zprávy z klienta na server

Než začnete

Před vložením testovací zprávy do fronty je třeba, aby byly dokončeny následující úlohy tohoto výukového programu:

- [“Nastavení serveru” na stránce 288](#)
- [“Nastavení klienta v systémech Windows a Linux” na stránce 290.](#)

Informace o této úloze

Tato část výukového programu ilustruje odeslání zprávy z klienta do správce front serveru QM_ORANGE. Ten použije definici vzdálené fronty a ostatní objekty IBM MQ definované v předchozích výukových programech k nasměrování zprávy do správce front QM_APPLE a do fronty Q1.

Windows V systému Windows jsou ukázkové programy ve výchozím nastavení instalovány spolu se serverem nebo klientem produktu IBM MQ.

Linux V systému Linux je třeba balíky RPM ukázkových programů nainstalovat.

Otevřete příkazový řádek v klientovi a postupujte takto:

Postup

1. Spusťte ukázkový program **amqsputc**:

- **Linux** V systému Linux přejděte do adresáře `MQ_INSTALLATION_PATH/samp/bin`, kde `MQ_INSTALLATION_PATH` představuje adresář vysoké úrovně, ve kterém je nainstalován produkt IBM MQ. Zadejte příkaz:

```
./amqsputc Q1
```

-  V systému Windows zadejte příkaz:

```
amqsputc Q1
```

Zobrazí se následující zprávy:

```
Sample AMQSPUT0 start  
target queue is Q1
```

2. Zadejte na jeden nebo více řádků text ukázkové zprávy a poté dvakrát stiskněte klávesu **Enter**.

Zobrazí se následující zpráva:

```
Sample AMQSPUT0 end
```

Výsledky

Vytvořili jste testovací zprávu a odeslali ji správci front serveru QM_ORANGE, který ji nasměroval do fronty Q1 ve správci front QM_APPLE. Další úloha slouží k ověření, že byla testovací zpráva přijata.

Ověření, zda byla testovací zpráva odeslána

Než začnete

Před načtením testovací zprávy z fronty již musí být provedeny následující úlohy tohoto výukového programu:

- [“Nastavení serveru” na stránce 288](#)
- [“Nastavení klienta v systémech Windows a Linux” na stránce 290](#)
- [“Odeslání zprávy z klienta na server” na stránce 291.](#)

Informace o této úloze

Toto téma se zabývá ověřením, že testovací zpráva byla odeslána.

Tuto úlohu můžete provést pomocí jednoho z následujících rozhraní:

- [Grafické rozhraní produktu IBM MQ Explorer](#)
- [Rozhraní příkazového řádku IBM MQ Script Command \(MQSC\)](#)

Ověření, že testovací zpráva byla odeslána, pomocí produktu IBM MQ Explorer

Informace o této úloze

V počítači, který je hostitelem správce front QM_APPLE, proveďte následující kroky:

Postup

1. V **pohledu Navigátor** rozbalte položku QM_APPLE.
2. Klepněte na složku **Fronty**.
3. V okně **Pohled Obsah** klepněte pravým tlačítkem myši na položku Q1 a poté klepněte na možnost **Procházet zprávy**.
Otevře se okno **Prohlížeč zpráv**, ve kterém bude zobrazen seznam zpráv ve frontě Q1.
4. Dvojitým klepnutím na poslední zprávu v seznamu otevřete dialogové okno obsahující její vlastnosti.

Výsledky

V poli **Message data** na stránce **Data** dialogového okna vlastností se zobrazí obsah zprávy v čitelném formátu.

Ověření, zda byla testovací zpráva odeslána pomocí prostředí MQSC

Informace o této úloze

Ukázkový program **amqsget** slouží k odebrání zprávy zpět ze fronty.

Otevřete příkazový řádek a spusťte ukázkový program **amqsget** následujícím způsobem:

Postup

Spusťte ukázkový program **amqsget**:

- **Linux** V systému Linux přejděte do adresáře `MQ_INSTALLATION_PATH/samp/bin`, kde `MQ_INSTALLATION_PATH` představuje adresář vysoké úrovně, ve kterém je nainstalován produkt IBM MQ. Zadejte následující příkaz:

```
./amqsget Q1
```

- **Windows** V produktu Windows zadejte následující příkaz:

```
amqsget Q1
```

Výsledky

Spustí se ukázkový program a zpráva se zobrazí mezi ostatními zprávami v této frontě. Po 15 sekundách ukázkový program skončí a zobrazí se opět příkazový řádek.

Dokončili jste tento výukový program.

Odkaz

V tomto oddílu nápovědy jsou popsány referenční materiály, například funkce usnadnění přístupu, vlastnosti a ikony, pro produkt IBM MQ Explorer.

V následujících tématech jsou uvedeny referenční materiály pro produkt IBM MQ Explorer.

- [Usnadnění přístupu v produktu IBM MQ Explorer](#)
- [Ikony v produktu IBM MQ Explorer](#)
- [Pohledy v produktu IBM MQ Explorer](#)
- [Vlastnosti](#)
- [Atributy stavu](#)
- [Dialogové okno Bajtové pole](#)
- [Řetězce v dialogových oknech vlastností](#)

Usnadnění přístupu v produktu IBM MQ Explorer

Funkce usnadnění pomáhají uživatelům s tělesnými vadami, jako je například omezená mobilita, úspěšně používat softwarové produkty.

Pokud používáte administrativní prostředky, které jsou v produktu IBM MQ Explorer k dispozici, můžete pomocí funkcí pro usnadnění přístupu operačního systému upravit chování uživatelského rozhraní. Můžete změnit chování klávesnice, aktivovat zobrazení s vysokým kontrastem nebo ovládat ukazatel na obrazovce pomocí klávesnice namísto myši. Další informace najdete v dokumentaci k operačnímu systému.

Plný přístup k produktu IBM MQ skýtá rozhraní příkazového řádku. Další informace viz [Funkce usnadnění přístupu pro IBM MQ](#).

Produkt IBM MQ Explorer byl navržen s důrazem na usnadnění přístupu. Implementovány jsou následující funkce.

- Produkt IBM MQ Explorer používá ikony k signalizaci stavu objektů, tj. například správců front. Čtecí zařízení obrazovek nedokáží tyto ikony interpretovat, a proto je k dispozici možnost zobrazení textových popisů těchto ikon. Tuto volbu zvolíte v produktu IBM MQ Explorer klepnutím na položku nabídky **Okno > Předvolby > MQ Explorer** a následným výběrem volby **Zobrazit stav objektů za názvem objektu**.
- V produktu IBM MQ Explorer existuje několik míst, v nichž jsou ke zvýraznění jednotlivých částí rozhraní použity různé barvy. Máte-li potíže s rozpoznáváním výchozích barev, můžete je změnit. Další informace viz téma [“Změna barev”](#) na stránce 234.
- V dialogových oknech **Spravovat záznamy oprávnění** a v dalších dialogových oknech zobrazujících oprávnění pro objekty se k zobrazení informací o tom, zda bylo oprávnění uděleno, používají tabulky s ikonami. Čtecí zařízení obrazovky nejsou schopny tyto ikony interpretovat. Tabulky lze případně nastavit tak, aby místo ikon používaly text. Další informace viz téma [“Zobrazení nastavení oprávnění pro objekty v textovém formátu”](#) na stránce 240.

Ikony v produktu IBM MQ Explorer

V produktu IBM MQ Explorer jsou různé objekty, jako jsou například správci front, fronty a kanály, reprezentovány pomocí ikon.





Různé stavy těchto objektů (například spuštění nebo zastavení) jsou v produktu IBM MQ Explorer označeny mírnými změnami ikon.

V tabulkách na této stránce jsou uvedeny následující typy ikon:

- [Stav](#)
- [Správci front](#)
- [Fronty](#)
- [Kanály](#)
- [Další objekty IBM MQ](#)
- [Klastry správců front](#)
- [Skupiny sdílení front](#)
- [Uživatelské procedury rozhraní API](#)
- [Objekty platformy JMS](#)

Ikony stavu v produktu IBM MQ Explorer

V následující tabulce jsou uvedeny ikony stavu, které se překrývají s ikonami objektů IBM MQ v produktu IBM MQ Explorer, a tak označují stav objektu. Příčinu stavu Výstraha nebo Varování pro objekty lze zjistit na základě aktuálního stavu objektu.







Ikona	Význam
	Běží. Objekt je spuštěn.
	Neběží. Objekt není spuštěn.
	Výstraha. Stav objektu nelze určit; pro objekt může být například právě prováděn proces spuštění nebo zastavení.
	Varování. Pro objekt byly zaznamenány problémy s připojením. Pro správce front ve složkách Úplné úložiště a Dílčí úložiště tato ikona znamená, že členství daného správce front v klastru bylo pozastaveno.

Správci front

V následující tabulce jsou uvedeny ikony, pomocí nichž jsou v produktu IBM MQ Explorer reprezentováni správci front.





Pokud je produkt IBM MQ Explorer připojen k některému správci front, bude ikona tohoto správce front zobrazena žlutě; pokud toto připojení neexistuje, bude ikona zobrazena šedě. Aktivita lokálních správců front je indikována pomocí ikon Běží či Neběží.

U vzdálených správců front je situace odlišná, protože příslušné ikony neukazují, zda jsou spuštěni, či nikoli; tyto ikony pouze ukazují, zda jsou připojeni k produktu IBM MQ Explorer. K tomu, aby se produkt IBM MQ Explorer mohl ke správci front připojit, musí být tento správce front spuštěn; pokud je produkt IBM MQ Explorer od vzdáleného správce front odpojen, není možné, aby IBM MQ Explorer zjistil, zda je vzdálený správce front spuštěn.

Ikona	Je správce front vzhledem k Průzkumníku lokální nebo vzdálený?	Je Průzkumník připojen?	Stav správce front
	Lokální	Ano	Spuštěno
	Lokální	Ne	Spuštěno
	Lokální	Ne	Spuštěno v pohotovostním režimu
	Lokální	Ne	Zastaveno
	Vzdálený	Ano	Spuštěno
	Vzdálený	Ne	Neznámý

Instance správce front









Chcete-li zobrazit stav instance správce front, vyberte v navigátoru vzdáleného správce front a klepněte na položky **Podrobnosti připojení > Správa instancí**.

Ikona	Text stavu připojení	Vysvětlení
	Připojeno	Produkt IBM MQ Explorer je připojen a správce front je spuštěn.
	Nepřipojeno	Produkt IBM MQ Explorer se nepokusil připojit k instanci správce front. Klepněte na položku Testovat připojení. Stav připojení bude aktualizován.
	Bez připojení	Instance je spuštěna v pohotovostním režimu.
	Není k dispozici	Jedna ze tří příčin <ul style="list-style-type: none"> • Neznámý název hostitele nebo adresa IP. • Správce front nenaslouchá na příslušné adrese portu. • Vypršel časový limit, který má produkt IBM MQ Explorer nastaven pro čekání na odezvu instance správce front.
	Jiný název	Instance správce front, která naslouchá na adrese IP konfigurované pro připojení, má odlišný název správce front.

Ikona	Text stavu připojení	Vysvětlení
	Jiný identifikátor UUID	Instance správce front, která naslouchá na této adrese IP, má odlišný identifikátor UUID. K tomuto problému může dojít tehdy, je-li modul listener připojen k odlišnému správci front se stejným názvem, a nikoli k jiné instanci stejného správce front. Tato událost může rovněž nastat v případě, že došlo k odstranění vzdáleného správce front a vytvoření nového správce front se shodným názvem. Nejedná se již o stejného správce front.









Fronty

V následující tabulce jsou uvedeny ikony, pomocí nichž jsou v produktu IBM MQ Explorer reprezentovány fronty.

Ikona	Význam
	Lokální
	Lokální fronta sdílená v klastru
	Model
	Definice vzdálené fronty
	Definice vzdálené fronty pro frontu sdílenou v klastru
	Alias
	Alias fronta sdílená v klastru
	Přenos

Kanály









V následující tabulce jsou uvedeny ikony, pomocí nichž jsou v produktu IBM MQ Explorer reprezentovány kanály.

Ikona	Význam
	Odesílatel
	Server
	Příjemce
	Žadatel
	Připojení serveru
	Připojení klienta
	Odesílatel klastru
	Příjemce klastru

Jiné objekty produktu IBM MQ













V následující tabulce jsou uvedeny ikony, pomocí nichž jsou v produktu IBM MQ Explorer reprezentovány další objekty produktu IBM MQ.



Vlastní služby se mohou nacházet v některém ze stavů Spuštěno, Zastaveno, Výstraha nebo Varování.

Ikona	Význam
	Téma
	Předplatné
	Modul listener
	Objekt ověřovacích informací
	Seznam názvů
	Definice procesu
	Zpráva
	Vlastní služba
	Připojení aplikace

Klastry správců front





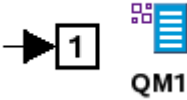









V následující tabulce jsou uvedeny ikony, pomocí nichž jsou v produktu IBM MQ Explorer reprezentovány klastry.

Ikona	Význam
	Klaster
	Klaster bez poskytovatele zdroje
	Úložiště souborů
	Úplné úložiště odstavené od klastru
	Úplné odpojené úložiště
	Dílčí úložiště
	Dílčí úložiště odstavené od klastru
	Dílčí odpojené úložiště
	Přijímací kanál klastru
	Odesílací kanál klastru
	Lokální fronta sdílená v klastru
	Definice vzdálené fronty pro frontu sdílenou v klastru

Ikona	Význam
	Číslo udávající počet front klastru v rámci klastru
	Číslo udávající počet instancí odesílacího kanálu klastru mezi dvěma správci front
	Číslo udávající počet instancí přijímacího kanálu klastru ve správci front



Skupiny sdílení front

V následující tabulce jsou uvedeny ikony, pomocí nichž jsou v produktu IBM MQ Explorer reprezentovány skupiny sdílení front. Kanály se mohou nacházet v některém ze stavů Spuštěno, Zastaveno, Výstraha nebo Varování.

Ikona	Význam
	Skupina sdílení front
	Objekt ověřovacích informací QSG
	Lokální fronta QSG
	Modelová fronta QSG
	Seznam názvů QSG
	Definice procesu QSG
	Alias fronta QSG
	Přijímací kanál QSG
	Definice vzdálené fronty QSG
	Žadatelský kanál QSG
	Odesílací kanál QSG
	Kanál serveru QSG
	Kanál pro připojení k serveru QSG
	Přenosová fronta QSG









Uživatelské procedury rozhraní API

V následující tabulce jsou uvedeny ikony, pomocí nichž jsou v produktu IBM MQ Explorer reprezentovány uživatelské procedury rozhraní API.

Ikona	Význam
	Společný
	Šablona
	Lokální

Objekty platformy JMS

V následující tabulce jsou uvedeny ikony, pomocí nichž jsou v produktu IBM MQ Explorer reprezentovány objekty služby JMS pro obor názvů rozhraní JNDI.

Header	Header
	Počáteční kontext; připojeno
	Počáteční kontext; odpojeno
	Továrna připojení pro připojení produktu MQ
	Továrna připojení pro připojení v reálném čase
	Cílový objekt pro frontu
	Cílový objekt pro téma
	Dílčí kontext; připojeno
	Dílčí kontext; odpojeno
	Poškozený objekt JNDI

Pohledy v produktu IBM MQ Explorer

Produkt IBM MQ Explorer je perspektiva v platformě Eclipse, která je založena na technologii Built on Eclipse.

Termínem perspektiva je v produktu IBM MQ Explorer označována kolekce pohledů. Perspektiva produktu IBM MQ Explorer obsahuje dva hlavní pohledy:

1. [“Pohled Navigátor produktu IBM MQ Explorer”](#) na stránce 299
2. [“Pohled Obsah produktu IBM MQ Explorer”](#) na stránce 308

Perspektiva produktu IBM MQ Explorer může v závislosti na nainstalovaných a povolených modulech plug-in obsahovat také další pohledy. Můžete také zobrazit jakékoli jiné dostupné pohledy v perspektivě produktu IBM MQ Explorer klepnutím na nabídku **Okno > Zobrazit pohledy > Další...** a výběrem pohledu.

Související úlohy

[“Konfigurace produktu IBM MQ Explorer”](#) na stránce 205

Tyto informace vám pomohou nakonfigurovat vaši instalaci produktu IBM MQ Explorer.

Pohled Navigátor produktu IBM MQ Explorer



Pohled Navigátor v produktu IBM MQ Explorer obsahuje všechny objekty IBM MQ, které lze administrovat a monitorovat pomocí produktu IBM MQ Explorer.

Typy objektů, jež můžete administrovat a monitorovat v pohledu Navigátor, zahrnují objekty umístěné na jiných počítačích a platformách, například AIX, Linux a z/OS.

Objekty a složky v pohledu Navigátor



Pohled Navigátor obsahuje hierarchii objektů a složek se správci front a jejich objekty. V následující tabulce jsou uvedeny popisy objektů a složek v pohledu Navigátor.





Objekt nebo složka	Účel objektu nebo složky	Úlohy, které lze provádět	Odkazy na další informace
IBM MQ	Objekt IBM MQ je kořenem hierarchie složek a představuje instalaci produktu IBM MQ na počítači.	Klepnutím pravým tlačítkem myši na objekt IBM MQ provedete úlohy, které mají vliv na celý produkt IBM MQ na lokálním počítači, např. konfigurace vlastností IBM MQ, spuštění trasování nebo správa certifikátů TLS.	Konfigurace produktu IBM MQ
Správci front	Složka Správci front obsahuje všechny správce front nacházející se v lokálním počítači (s výjimkou skrytých). Lze sem také přidat vzdálené správce front, včetně správců front z/OS. Všechny správce front zobrazené ve složce Správci front můžete administrovat a monitorovat pomocí produktu IBM MQ.	Pokud klepnete na složku Správci front , bude v pohledu Obsah uveden seznam správců front a jejich atributů. Klepněte pravým tlačítkem myši na složku Správci front a proveďte úlohy, jako je například vytvoření nového správce front nebo přidání vzdáleného správce front do produktu IBM MQ Explorer.	Správci front
Správce front	Každý správce front uvedený ve složce Správci front je v hierarchii reprezentován odpovídající ikonou objektu správce front. Objekty náležející k danému správci front jsou uspořádány v podřízených složkách tohoto správce front.	Klepnutím na správce front můžete v pohledu Obsah zobrazit přehled jeho atributů. Chcete-li provést úlohu, jako je například spuštění nebo zastavení správce front nebo konfigurace jeho vlastností, klepněte na daného správce front pravým tlačítkem myši. Rozbalením položky správce front můžete zobrazit složky obsahující objekty daného správce front.	Správci front



Objekt nebo složka	Účel objektu nebo složky	Úlohy, které lze provádět	Odkazy na další informace
Fronty	Složka Fronty obsahuje všechny fronty, které jsou definovány pro daného správce front.	Klepnutím na složku Fronty můžete zobrazit seznam front daného správce front v pohledu Obsah. Chcete-li provést úlohu, jako je například vytvoření nové fronty, klepněte pravým tlačítkem myši na složku Fronty .	Fronty
Kanály	Složka Kanály obsahuje všechny kanály definované pro daného správce front, s výjimkou kanálů pro připojení klienta.	Klepnutím na složku Kanály můžete zobrazit seznam kanálů daného správce front v pohledu Obsah. Chcete-li provést úlohu, jako je například vytvoření nových kanálů, klepněte pravým tlačítkem myši na složku Kanály .	Kanály
Připojení klienta	Složka Připojení klienta obsahuje všechny kanály pro připojení klienta, které jsou definovány pro daného správce front.	Klepnutím na složku Připojení klienta můžete v pohledu Obsah zobrazit seznam kanálů pro připojení klienta daného správce front. Chcete-li provést úlohu, jako je například vytvoření nového kanálu pro připojení klienta, klepněte pravým tlačítkem myši na složku Připojení klienta .	Kanály
  Moduly listener	Složka Moduly listener obsahuje všechny moduly listener, které byly definovány pro daného správce front. Pokud spustíte službu modulu listener z příkazového řádku, tento modul listener nebude zobrazen ve složce Moduly listener . Složka Moduly listener není k dispozici pro správce front z/OS.	Klepnutím na složku Moduly listener můžete zobrazit seznam modulů listener daného správce front v pohledu Obsah. Chcete-li provést úlohu, jako je například vytvoření nového modulu listener, klepněte pravým tlačítkem myši na složku Moduly listener .	Moduly listener

Objekt nebo složka	Účel objektu nebo složky	Úlohy, které lze provádět	Odkazy na další informace
 Služby	<p>Složka Služby obsahuje všechny vlastní služby, které byly definovány pro daného správce front. Složka Služby není k dispozici pro správce front systému z/OS.</p>	<p>Klepnutím na složku Služby můžete zobrazit seznam vlastních služeb daného správce front v pohledu Obsah. Chcete-li provést úlohu, jako je například vytvoření nové vlastní služby, klepněte pravým tlačítkem myši na složku Služby.</p>	<p>Služby</p>
<p>Definice procesů</p>	<p>Složka Definice procesů obsahuje všechny definice procesů, které jsou definovány pro daného správce front. Definice procesu obsahuje podrobné údaje o aplikaci, která je spouštěna jako odezva na událost spouštěče ve správci front.</p>	<p>Klepnutím na složku Definice procesů můžete zobrazit seznam definic procesů v pohledu Obsah. Chcete-li provést úlohu, jako je například vytvoření nové definice procesu, klepněte pravým tlačítkem myši na složku Definice procesů.</p>	<p>Definice procesů</p>
<p>Seznamy názvů</p>	<p>Složka Seznamy názvů obsahuje všechny seznamy názvů, které jsou definovány pro daného správce front. Seznam názvů obsahuje názvy dalších objektů MQ.</p>	<p>Klepnutím na složku Seznamy názvů můžete zobrazit seznam seznamů názvů v pohledu Obsah. Chcete-li provést úlohu, jako je například vytvoření nového seznamu názvů, klepněte pravým tlačítkem myši na složku Seznamy názvů.</p>	<p>Seznamy názvů</p>

Objekt nebo složka	Účel objektu nebo složky	Úlohy, které lze provádět	Odkazy na další informace
Ověřovací informace	<p>Složka Ověřovací informace obsahuje všechny objekty ověřovacích informací, které jsou definovány pro daného správce front. Existují dva typy ověřovacích objektů:</p> <ul style="list-style-type: none"> • Ověřovací objekt typu CRL LDAP obsahuje ověřovací údaje, které budou použity pro připojení k serverům LDAP obsahujícím seznamy odvolaných certifikátů (CRL). Správce front se připojuje k serverům LDAP CRL při přenosu dat zašifrovaných pomocí protokolu TLS. •  Na systémech AIX, Linux, and Windows může podpora TLS produktu IBM MQ zkontrolovat, zda existují odvolané certifikáty, pomocí protokolu OCSP (Online Certificate Status Protocol). Preferovaná metoda je OCSP. Produkty IBM MQ classes for Java a IBM MQ classes for Java nemohou používat informace OCSP v souboru s tabulkou definic kanálů klienta. Nicméně OCSP můžete nakonfigurovat dle popisu uvedeného v tématu Klastrování: Využití doporučených postupů pro příkaz REFRESH CLUSTER. 	Klepnutím na složku Ověřovací informace můžete zobrazit seznam objektů ověřovacích informací v pohledu Obsah. Klepnete-li pravým tlačítkem myši na složku Ověřovací informace , můžete provést různé úlohy, jako je vytvoření nového ověřovacího objektu.	Ověřovací informace

Objekt nebo složka	Účel objektu nebo složky	Úlohy, které lze provádět	Odkazy na další informace
 <p>Paměťová třída</p>	<p>Složka Paměťová třída obsahuje všechny paměťové třídy, které jsou definovány pro daného správce front. Zprávy v nesdílených frontách jsou ukládány v sadách stránek. Paměťové třídy mapují fronty na sady stránek. Složka Paměťová třída je k dispozici pouze ve správcích front na systému z/OS.</p>	<p>Klepnutím na složku Paměťová třída můžete zobrazit seznam paměťových tříd v pohledu Obsah. Chcete-li provést úlohu, jako je například vytvoření nové paměťové třídy, klepněte pravým tlačítkem myši na složku Paměťová třída.</p>	<p>Paměťová třída</p>
 <p>Skupiny sdílení front</p>	<p>Složka Skupiny sdílení front obsahuje všechny skupiny sdílení front, které jsou definovány pro daného správce front. Složka Skupiny sdílení front je k dispozici pouze pro správce front systému z/OS.</p>	<p>Klepnutím na složku Skupiny sdílení front můžete zobrazit seznam skupin sdílení front v pohledu Obsah. Rozbalením složky Skupiny sdílení front můžete zobrazit skupiny sdílení front, které obsahuje.</p>	<p>Skupiny sdílení front</p>
 <p>Skupina sdílení front</p>	<p>Každá skupina sdílení front uvedená ve složce Skupiny sdílení front je v hierarchii reprezentována odpovídajícím uzlem. Objekty ve skupině sdílení front jsou k dispozici všem správcům front, kteří do dané skupiny sdílení front náleží. Objekty ve skupině sdílení front jsou uspořádány ve složkách. Skupiny sdílení front jsou k dispozici pouze pro správce front systému z/OS.</p>	<p>Klepnutím na skupinu sdílení front můžete v pohledu Obsah zobrazit přehled jejích atributů. Chcete-li provést úlohu, jako je například odstranění skupiny sdílení front nebo zobrazení jejích vlastností, klepněte na ni pravým tlačítkem myši. Rozbalením položky skupiny sdílení front můžete zobrazit složky s objekty, které jsou dostupné všem správcům front ve skupině sdílení front.</p>	<p>Skupiny sdílení front</p>

Objekt nebo složka	Účel objektu nebo složky	Úlohy, které lze provádět	Odkazy na další informace
<p>   Sdílené fronty </p>	<p>Složka Sdílené fronty obsahuje všechny fronty, které mají dispozici Shared ve skupině sdílení front. Všichni správci front ve skupině sdílení front mohou provádět operace vložení (put) a načtení (get) pro sdílené fronty bez nutnosti použití kanálů. Složka Sdílené fronty je k dispozici pouze pro správce front systému z/OS.</p>	<p>Klepnutím na složku Sdílené fronty můžete zobrazit seznam sdílených front v pohledu Obsah. Chcete-li provést úlohu, jako je například vytvoření nové sdílené fronty, klepněte pravým tlačítkem myši na složku Sdílené fronty.</p>	<p>“Fronty produktu IBM MQ” na stránce 18</p>
<p>   Struktury prostředku Coupling Facility </p>	<p>Složka Struktury prostředku Coupling Facility obsahuje všechny objekty struktury prostředku Coupling Facility, které jsou ve skupině sdílení front k dispozici. Objekty prostředku Coupling Facility reprezentují fyzické struktury prostředku Coupling Facility, v nichž jsou uloženy zprávy obsažené ve sdílených frontách, aby každý správce front ve skupině sdílení front mohl tyto zprávy načíst. Složka Struktury prostředku Coupling Facility je k dispozici pouze pro správce front systému z/OS.</p>	<p>Klepnutím na složku Struktury prostředku Coupling Facility můžete zobrazit seznam objektů prostředku Coupling Facility v pohledu Obsah. Chcete-li provést úlohu, jako je například vytvoření nového objektu prostředku Coupling Facility za účelem reprezentace fyzické struktury prostředku Coupling Facility, klepněte pravým tlačítkem myši na složku Struktury prostředku Coupling Facility.</p>	<p>  Struktury prostředku Coupling Facility </p>

Objekt nebo složka	Účel objektu nebo složky	Úlohy, které lze provádět	Odkazy na další informace
  Definice skupin	<p>Složka Definice skupin přímo neobsahuje žádné objekty MQ. Složka Definice skupin obsahuje další složky, které obsahují objekty MQ ve skupině sdílení front s dispozicí Group, což znamená, že všichni správci front ve skupině sdílení front mají k dispozici kopii objektů. Objekty ve složkách ve složce Definice skupin jsou podmnožinou objektů náležejících do správce front systému z/OS. Složku Definice skupin nelze skrýt. Složka Definice skupin je k dispozici pouze pro správce front systému z/OS.</p>	<p>Pokud rozbalíte složku Definice skupin, budou zobrazeny v ní obsažené složky objektů.</p>	<p>Skupiny sdílení front</p>
<p>Klastry správců front</p>	<p>Složka Klastry správců front obsahuje všechny klastry detekované produktem IBM MQ Explorer. Produkt IBM MQ Explorer má informace o klastrech náležejících ke správcům front ve složce Správci front. Složka Klastry správců front je dostupná pouze tehdy, pokud některý správce front ve složce Správci front náleží do některého klastru.</p>	<p>Klepnutím na složku Klastry správců front můžete zobrazit seznam klastrů v pohledu Obsah. Chcete-li provést úlohu, jako je například vytvoření nového klastru správců front, klepněte pravým tlačítkem myši na složku Klastry správců front.</p>	<p>Klastry správců front</p>

Objekt nebo složka	Účel objektu nebo složky	Úlohy, které lze provádět	Odkazy na další informace
Klastr	Každý klastr správců front uvedený ve složce Klastry správců front je v hierarchii reprezentován odpovídajícím uzlem. Správci front náležející do klastru jsou uvedeni v příslušných složkách v rámci složky Klastry správců front . Klastry správců front jsou k dispozici k administraci v produktu IBM MQ Explorer pouze tehdy, pokud správce front ve složce Správci front náleží do klastru.	Klepnutím na klastr správce front můžete o tomto klastru zobrazit odpovídající informace. Chcete-li provést úlohu, jako je například přidání správce front do klastru správců front, klepněte na daný klastr správců front pravým tlačítkem myši.	Klastry správců front
Úplná úložiště	Složka Úplná úložiště obsahuje všechny správce front, kteří jsou hostiteli úplných úložišť v klastru. Správci front ve složce Úplná úložiště obsahují úplnou a aktuální sadu informací o klastru. Složka Úplná úložiště je dostupná pouze tehdy, pokud některý správce front ve složce Správci front náleží do některého klastru.	Pokud klepnete na složku Úplná úložiště , zobrazí se v pohledu Obsah seznam správců front, kteří jsou hostiteli úplných úložišť. Chcete-li do klastru přidat dalšího správce front, který je hostitelem úplného úložiště, klepněte pravým tlačítkem myši na složku Úplná úložiště .	Klastry správců front
Správce front, který je hostitelem úplného úložiště	Každý správce front, který je hostitelem úplného úložiště pro klastr, je v hierarchii reprezentován příslušným uzlem. Správci front ve složce Úplná úložiště obsahují úplnou a aktuální sadu informací o klastru.	Klepnutím na správce front můžete zobrazit seznam front klastru a kanálů klastru, které jsou pro dané správce front k dispozici. Chcete-li provést úlohu, jako je například odstranění správce front z klastru nebo sdílení front některého správce front v rámci klastru, klepněte na tohoto správce front pravým tlačítkem myši.	Klastry správců front

Objekt nebo složka	Účel objektu nebo složky	Úlohy, které lze provádět	Odkazy na další informace
Dílčí úložiště	Složka Dílčí úložiště obsahuje všechny správce front, kteří jsou hostiteli dílčích úložišť v klastru. Správci front ve složce Dílčí úložiště umožňují uložení pouze těch informací o objektech v klastru, které tito správci nutně potřebují k použití.	Pokud klepnete na složku Dílčí úložiště , zobrazí se v pohledu Obsah seznam správců front, kteří jsou hostiteli dílčích úložišť. Chcete-li do klastru přidat dalšího správce front, který je hostitelem dílčího úložiště, klepněte pravým tlačítkem myši na složku Dílčí úložiště .	Klastry správců front
Správce front, který je hostitelem dílčího úložiště	Každý správce front, který je hostitelem dílčího úložiště pro klastr, je v hierarchii reprezentován příslušným uzlem. Správci front ve složce Dílčí úložiště umožňují uložení pouze těch informací o objektech v klastru, které tito správci nutně potřebují k použití.	Klepnutím na správce front můžete zobrazit seznam front klastru a kanálů klastru, které jsou pro dané správce front k dispozici. Chcete-li provést úlohu, jako je například odstranění správce front z klastru nebo sdílení front některého správce front v rámci klastru, klepněte na tohoto správce front pravým tlačítkem myši.	Klastry správců front

Pohled Navigátor může obsahovat také další složky a objekty, v závislosti na tom, které moduly plug-in byly instalovány a povoleny pro produkt IBM MQ Explorer.

Související úlohy

[“Zobrazení nebo skrytí správce front” na stránce 83](#)

Při výchozím nastavení pohled Navigátor zobrazuje všechny správce front na počítači, na němž je nainstalován produkt IBM MQ Explorer. Nicméně, pokud máte nějaké správce front, které momentálně neadministrujete, můžete je podle svého uvážení skrýt. Skrývat a zobrazovat můžete rovněž vzdálené správce front.

[“Povolení nainstalovaných modulů plug-in” na stránce 235](#)

Není-li nový modul plug-in, který jste nainstalovali do produktu IBM MQ Explorer, při výchozím nastavení povolen, můžete jej povolit v dialogovém poli Vlastnosti.

Související odkazy

[“Ikony v produktu IBM MQ Explorer” na stránce 294](#)

V produktu IBM MQ Explorer jsou různé objekty, jako jsou například správci front, fronty a kanály, reprezentovány pomocí ikon.

[“Pohledy v produktu IBM MQ Explorer” na stránce 299](#)

Produkt IBM MQ Explorer je perspektiva v platformě Eclipse, která je založena na technologii Built on Eclipse.

Pohled Obsah produktu IBM MQ Explorer

Pohled Obsah v produktu IBM MQ Explorer zobrazí informace o objektech a vlastnostech.

Klepnete-li v pohledu **Navigátor** na název složky, zobrazí se v pohledu **Obsah** objekty IBM MQ, které se v dané složce nacházejí, spolu se svými vlastnostmi. Klepnete-li v pohledu **Navigátor** na některého správce front, zobrazí se v pohledu **Obsah** souhrn nebo pohled QuickView s vlastnostmi daného správce.

Vyberete-li v pohledu **Navigátor** sadu správců front, zobrazí se v pohledu **Obsah** správci front, kteří jsou jejími členy, a informace o tom, zda je daná sada automatická, či ruční.

Vlastnosti a objekty uvedené v pohledu **Obsah** lze upravit či přeskupit pomocí [schémat](#) a [filtrů](#).

Šedé buňky v pohledu Obsah

Prázdné šedé buňky v pohledu **Obsah** znamenají, že daná vlastnost není relevantní a nelze ji nastavit. Například atribut Scope není platný pro modelové fronty. Klepnete-li na složku **Fronty**, abyste zobrazili její obsah v pohledu **Obsah**, buňka atributu Scope bude zašedlá pro všechny modelové fronty. Podobně bude buňka atributu Transmission Queue zašedlá pro všechny typy front kromě definic vzdálených front, pro které můžete nastavit atribut Transmission Queue. Pokud jste nenastavili atribut Transmission Queue pro definici vzdálené fronty, buňka je prázdná a bílá. Bílé buňky znamenají, že danou vlastnost lze nastavit.

Barvu těchto buněk lze změnit v dialogovém okně **Předvolby**. Další informace naleznete v tématu [“Změna barev”](#) na stránce 234.

Související pojmy

[“Definice schémat pro změnu pořadí sloupců v tabulkách”](#) na stránce 230

Pokud jsou data některého objektu v produktu IBM MQ Explorer zobrazena v tabulkách, můžete v těchto tabulkách změnit pořadí sloupců.

Související úlohy

[“Filtrace objektů zobrazených v tabulkách”](#) na stránce 207

Pokud jsou data některého objektu v produktu IBM MQ Explorer zobrazena v tabulkách, lze tato data filtrovat tak, aby byly zobrazeny pouze ty objekty, které vás zajímají.

[“Konfigurace produktu IBM MQ Explorer”](#) na stránce 205

Tyto informace vám pomohou nakonfigurovat vaši instalaci produktu IBM MQ Explorer.

[“Povolení nainstalovaných modulů plug-in”](#) na stránce 235

Není-li nový modul plug-in, který jste nainstalovali do produktu IBM MQ Explorer, při výchozím nastavení povolen, můžete jej povolit v dialogovém poli Vlastnosti.

Související odkazy

[“Ikony v produktu IBM MQ Explorer”](#) na stránce 294

V produktu IBM MQ Explorer jsou různé objekty, jako jsou například správci front, fronty a kanály, reprezentovány pomocí ikon.

[“Pohledy v produktu IBM MQ Explorer”](#) na stránce 299

Produkt IBM MQ Explorer je perspektiva v platformě Eclipse, která je založena na technologii Built on Eclipse.

Předvolby produktu IBM MQ Explorer

Tyto informace vám pomohou nakonfigurovat vaši instalaci produktu IBM MQ Explorer.

Způsob, jakým produkt IBM MQ Explorer prezentuje informace, včetně pořadí sloupců v tabulkách a objektů zobrazených v pohledu **Obsah**, je možné upravit. Také je možné upravit rozsah předvoleb podle potřeb vašeho podniku. Dostupnost určitých předvoleb závisí na tom, které moduly plug-in máte nainstalované a povolené v produktu IBM MQ Explorer.

Klíčová nastavení je možné nakonfigurovat v dialogovém okně **Předvolby**. Chcete-li otevřít dialogové okno **Předvolby**: Klepněte na volbu **Okno > Předvolby**. Další nastavení je možné nakonfigurovat podle informací v následující tabulce:

Tabulka 6. Volby konfigurace nastavení pro předvolby IBM MQ Explorer

Typ nastavení	Konfigurační úloha	Kde najít další informace
Autorizační služba	Zobrazení nastavení oprávnění pro objekty v textovém formátu	“Zobrazení nastavení oprávnění pro objekty v textovém formátu” na stránce 240
Připojení klienta	Vzdálení správci front; určení výchozích hodnot, které se používají pro připojení ke vzdáleným správcům front	“Určení výchozích hodnot používaných pro připojení ke vzdáleným správcům front” na stránce 237
	Úložiště klíčů TLS; určení výchozího umístění a výchozího hesla pro certifikáty TLS	“Určení výchozího umístění a výchozího hesla certifikátů TLS” na stránce 90
	Volby TLS; určení výchozích předvoleb zabezpečení	“Předvolby výchozího zabezpečení” na stránce 174
	Uživatelská procedura pro zabezpečení zprávy; konfigurace výchozí uživatelské procedury zabezpečení zprávy	“Konfigurace výchozí uživatelské procedury pro zabezpečení zprávy” na stránce 173
	Identifikace uživatele; povolení výchozí identifikace uživatele	“Uživatelé a skupiny (entity) v rámci služby autorizace” na stránce 163
Nastavení zobrazení	Změna barev	“Změna barev” na stránce 234
	Definování schémat a filtrů z příslušného zobrazení obsahu	Filtrace objektů zobrazených v pohledu Obsah
	nastavení pořadí sloupců v tabulkách a zobrazovaných objektů	Změna pořadí sloupců v tabulkách
	Změna frekvence aktualizace údajů správce front	“Změna frekvence aktualizace údajů správce front” na stránce 236
	Zobrazení nastavení oprávnění pro objekty v textovém formátu	“Zobrazení nastavení oprávnění pro objekty v textovém formátu” na stránce 240
Povolit moduly plug-in	Povolení nainstalovaných modulů plug-in	“Povolení nainstalovaných modulů plug-in” na stránce 235
Managed File Transfer	Konfigurace spravovaného přenosu souborů	“Konfigurace předvoleb produktu Managed File Transfer” na stránce 315
Zprávy	Konfigurace zpráv	“Konfigurace předvoleb zpráv” na stránce 317
Hesla	Nastavení předvoleb hesel	“Předvolby týkající se hesel” na stránce 176
Telemetrie	Konfigurace kanálů telemetrie	“Kanály telemetrie” na stránce 252
Testy	Zahrnutí skrytých správců front v konfiguracích testů	“Zahrnutí skrytých správců front v konfiguracích testů” na stránce 240
	Zahrnutí objektů SYSTEM při spuštění testů	“Zahrnutí objektů SYSTEM při spuštění testů” na stránce 239

Filtrace objektů zobrazených v tabulkách

Pokud jsou data některého objektu v produktu IBM MQ Explorer zobrazena v tabulkách, lze tato data filtrovat tak, aby byly zobrazeny pouze ty objekty, které vás zajímají.

Informace o této úloze

Pokud je například v pohledu Obsah zobrazen obsah složky **Fronty**, máte možnost zobrazit pouze ty fronty, jejichž názvy začínají řetězcem saturn. Namísto nutnosti vytvářet pro každý typ objektu nový filtr v každém správci front můžete vytvořit filtr pro typ objektu, jako jsou například fronty, v jednom správci front a poté tento filtr znovu použít pro fronty i v jiných správcích front.

Filtrovat lze podle následujících kritérií:

- Název objektu.
- Typ objektu (pouze fronty a kanály).
- Atribut objektu (volitelné).

V produktu IBM MQ Explorer jsou pro každý typ objektů dodávány a použity standardní filtry. Příklad: Filtr **Standardní pro fronty** obsahuje všechny fronty, což vám dává jistotu, že si ve správci front prohlížíte skutečně všechny fronty, filtr **Standardní pro kanály** obsahuje všechny kanály atd. Produkt IBM MQ dále obsahuje výběr dalších užitečných filtrů. Například filtry **Všechny fronty se zprávami** zobrazí pouze fronty obsahující jednu nebo více zpráv.

Chcete-li pro složku objektů použít jiný filtr, postupujte takto:

Postup

1. V pohledu Obsah nebo v dialogovém okně obsahujícím tabulku klepněte na malou šipku u názvu aktuálního filtru. Zobrazí se nabídka.
2. Chcete-li použít některý z dodávaných filtrů, klepněte v nabídce na název požadovaného filtru. Nabídka bude zavřena a pro tabulku bude použit vybraný filtr.
3. Pokud chcete použít odlišný filtr (který nebyl dodán s produktem IBM MQ), klepněte na volbu **Další filtry...** Otevře se dialogové okno Vybrat filtr, ve kterém jsou zobrazeny dostupné filtry.
4. V seznamu **Použití filtru** klepněte na požadovaný filtr. Pokud chcete z tabulky odebrat všechny filtry, klepněte na volbu **Bez filtru**.
5. Klepněte na tlačítko **OK**.

Výsledky

Pro vybranou složku bude použit vybraný filtr.

Související pojmy

[“Definice schémat pro změnu pořadí sloupců v tabulkách” na stránce 230](#)

Pokud jsou data některého objektu v produktu IBM MQ Explorer zobrazena v tabulkách, můžete v těchto tabulkách změnit pořadí sloupců.

Definice schémat pro změnu pořadí sloupců v tabulkách

Pokud jsou data některého objektu v produktu IBM MQ Explorer zobrazena v tabulkách, můžete v těchto tabulkách změnit pořadí sloupců.

Předpokládejme například, že fronty mají velký počet atributů. Pokud zobrazíte obsah některé složky **Fronty** v pohledu **Obsah** a přitom vás nezajímá datum a čas vytvoření front, můžete se rozhodnout, že tyto atributy nemají být zobrazeny, nebo můžete příslušné sloupce v tabulce přesunout na jiné místo.

Provedené změny budou uloženy jako schémata, takže poté bude možné použít stejnou sadu změn pro stejný typ objektů také v jiných správcích front.

 S produktem IBM MQ Explorer jsou dodávána a použita standardní schémata. Vzhledem k tomu, že správci front a objekty produktu IBM MQ for z/OS mohou mít poněkud odlišné atributy, obsahuje každé schéma objektu parametry pro daný objekt ve správci front systému Multiplatform i ve správci front pro systém z/OS. Standardní schémata obsahují všechny atributy pro objekty daného typu. Schéma **Standardní pro fronty** například bude obsahovat všechny atributy pro fronty v systému

Multiplatforms i v rámci platformy z/OS, takže budete mít jistotu, že pro fronty uvedené v seznamu jsou zobrazeny všechny atributy.

Postup při použití existujícího schématu pro tabulku:

1. V pohledu **Obsah** nebo v dialogovém okně obsahujícím tabulku klepněte na malou šipku u názvu aktuálního filtru. Zobrazí se nabídka.
2. V nabídce klepněte na volbu **Vybrat schéma**. Otevře se dialogové okno **Vybrat schéma**.
3. V dialogovém okně **Vybrat schéma** klepněte na schéma, které chcete použít. V dialogovém okně je uveden seznam atributů, které budou prostřednictvím tohoto schématu zobrazeny.
4. Klepněte na tlačítko **OK**.

Pro složku objektů bude použito vybrané schéma.

Související úlohy

[“Vytvoření schématu” na stránce 231](#)

Můžete vytvářet schémata pro většinu datových tabulek v produktu IBM MQ Explorer.

[“Úpravy existujícího schématu” na stránce 232](#)

Můžete upravit kterékoli dříve vytvořené schéma a také schémata dodávaná standardně v produktu IBM MQ Explorer; například schéma Standardní pro fronty. Po úpravě rozvržení stavové tabulky můžete obnovit výchozí hodnoty šířky sloupců.

[“Zkopírování existujícího schématu” na stránce 233](#)

Pokud již existuje schéma podobné schématu, které se chystáte vytvořit, můžete existující schéma zkopírovat a poté je upravit požadovaným způsobem.

[“Filtrace objektů zobrazených v tabulkách” na stránce 207](#)

Pokud jsou data některého objektu v produktu IBM MQ Explorer zobrazena v tabulkách, lze tato data filtrovat tak, aby byly zobrazeny pouze ty objekty, které vás zajímají.

Změna frekvence aktualizace údajů správce front

V produktu IBM MQ Explorer jsou informace týkající se lokálních a vzdálených správců front automaticky aktualizovány v definovaných intervalech. Můžete změnit frekvenci aktualizace pro specifického správce front nebo výchozí frekvenci aktualizace pro všechny nové správce front. Automatickou aktualizaci informací o specifických správcích front lze také zakázat.

Informace o této úloze

Ve výchozím nastavení jsou informace, které jsou zobrazovány o vzdálených správcích front, aktualizovány méně často než informace o lokálních správcích front. Důvodem je nárůst provozu v síti při každé žádosti o informace ze vzdálených systémů.

Automatickou aktualizaci informací o specifických správcích front lze také zakázat. Pokud například víte, že činnost některého správce front bude po určitou dobu zastavena, můžete produkt IBM MQ Explorer zakázat požadování informací o tomto správci front, a tím omezit provoz v síti.

- [“Změna frekvence aktualizace pro specifického správce front” na stránce 236](#)
- [“Změna výchozí frekvence aktualizace pro všechny nové správce front” na stránce 236](#)
- [“Zákaz automatické aktualizace údajů správce front” na stránce 237](#)

Změna frekvence aktualizace pro specifického správce front

Informace o této úloze

Chcete-li změnit frekvenci, s níž jsou aktualizovány informace o specifickém správci front, postupujte následovně:

Postup

1. V pohledu **Navigátor** klepněte pravým tlačítkem myši na požadovaného správce front a poté klepněte na volbu **Podrobnosti připojení > Nastavit interval aktualizace**. Zobrazí se okno **Automatická aktualizace**.
2. V dialogovém okně **Automatická aktualizace** upravte hodnotu v poli **Interval**.
3. Volitelné: Chcete-li frekvenci automatické aktualizace obnovit na výchozí hodnotu, klepněte na volbu **Použít výchozí**.
4. Klepnutím na tlačítko **OK** novou hodnotu frekvence aktualizace uložte.

Výsledky

Informace o správci front nyní budou automaticky aktualizovány s novou frekvencí.

Změna výchozí frekvence aktualizace pro všechny nové správce front

Informace o této úloze

Chcete-li změnit frekvenci, s níž jsou aktualizovány informace o lokálních a vzdálených správcích front, postupujte následovně:

Postup

1. Klepnutím na volbu **Okno > Předvolby** otevřete dialogové okno Předvolby.
2. Na stránce **MQ Explorer** zadejte do polí **Výchozí interval aktualizace pro správce front** požadovaný interval aktualizace v sekundách a poté klepněte na tlačítko **OK**.

Výsledky

Všichni správci front nově přidání do produktu IBM MQ Explorer nyní budou aktualizováni v nově nastavených intervalech.

Zákaz automatické aktualizace údajů správce front

Informace o této úloze

Chcete-li zakázat automatickou aktualizaci údajů správce front v produktu IBM MQ Explorer, postupujte následovně:

Postup

1. V pohledu **Navigátor** klepněte pravým tlačítkem myši na požadovaného správce front a poté klepněte na volbu **Podrobnosti připojení > Nastavit interval aktualizace**. Zobrazí se okno **Automatická aktualizace**.
2. V dialogovém okně **Automatická aktualizace** zrušte zaškrtnutí tohoto políčka a poté klepněte na tlačítko **OK**.

Výsledky

Informace o správci front již nyní nebudou automaticky aktualizovány. Chcete-li aktualizovat informace o správci front, klepněte na volbu **Aktualizovat** v nabídce pohledu **Obsah**.

Zobrazení nastavení oprávnění pro objekty v textovém formátu

V dialogových oknech produktu IBM MQ Explorer se oprávnění objektů při výchozím nastavení zobrazují jako ikony, ale můžete je zobrazit i jako text.

Informace o této úloze

V dialogovém okně Spravovat záznamy oprávnění a v dalších dialogových oknech zobrazujících oprávnění pro objekty se k zobrazení informací o tom, zda bylo oprávnění uděleno, používají tabulky s ikonami. Tabulky lze případně nastavit tak, aby místo ikon používaly text.

Chcete-li, aby se v tabulkách místo ikon zobrazoval text signalizující udělení určitého oprávnění, postupujte níže uvedeným způsobem.

Postup

1. Otevřete dialogové okno Předvolby: **Okno > Předvolby**.
2. Rozbalte **produkt MQ Explorer**.
3. Na stránce **Služba autorizace** klepněte na tlačítko **Zobrazit oprávnění jako text**.
4. Klepnutím na tlačítko **OK** zavřete dialogové okno Předvolby.

Výsledky

Od příštího otevření dialogového okna zobrazujícího oprávnění pro objekty se budou v tabulkách zobrazovat oprávnění jako text, nikoli jako ikony.

Související úlohy

[“Konfigurace produktu IBM MQ Explorer” na stránce 205](#)

Tyto informace vám pomohou nakonfigurovat vaši instalaci produktu IBM MQ Explorer.

Související odkazy

[“Usnadnění přístupu v produktu IBM MQ Explorer” na stránce 293](#)

Funkce usnadnění pomáhají uživatelům s tělesnými vadami, jako je například omezená mobilita, úspěšně používat softwarové produkty.

Změna barev

Můžete změnit barvy, které jsou založeny na zvýrazněných částech rozhraní IBM MQ Explorer.

Informace o této úloze

V produktu IBM MQ Explorer existuje několik míst, v nichž jsou ke zvýraznění jednotlivých částí rozhraní použity různé barvy. Příklad: V pohledu Obsah jsou buňky, které nelze pro objekt použít, zbarveny šedě; v příkazovém okně, které obsahuje údaje o příkazech pro průvodce Vytvořit správce front, jsou různé části textu odlišeny různými barvami. V dialogovém okně Předvolby můžete použité barvy změnit.

Postup při změně barvy buněk, které nelze použít:

Postup

1. Otevřete dialogové okno Předvolby: **Okno > Předvolby**.
2. V navigačním stromě dialogového okna Předvolby rozbalte položku **produkt MQ Explorer** a poté klepněte na položku **Barvy**.
3. Na stránce **Barvy** klepněte na tlačítko palety pro funkci, kterou chcete změnit. Tlačítko palety v části stránky Pohled Obsah určuje barvu buněk, které nelze použít (buňky, které jsou při výchozím nastavení vybarveny šedě); tlačítka palety v části stránky Podrobnosti příkazu určují barvu textu a pozadí v příkazových oknech zobrazených v okně Podrobnosti při vytváření, odstraňování, spouštění a zastavování správce front v produkt IBM MQ Explorer.
4. Na paletě klepněte na barvu, kterou chcete použít, (nebo definujte vlastní barvu) a poté klepněte na tlačítko **OK**.
5. Klepnutím na tlačítko **OK** zavřete dialogové okno Předvolby.

Výsledky

Bude použita vybraná barva.

Související úlohy

[“Konfigurace produktu IBM MQ Explorer” na stránce 205](#)

Tyto informace vám pomohou nakonfigurovat vaši instalaci produktu IBM MQ Explorer.

Související odkazy

[“Usnadnění přístupu v produktu IBM MQ Explorer” na stránce 293](#)

Funkce usnadnění pomáhají uživatelům s tělesnými vadami, jako je například omezená mobilita, úspěšně používat softwarové produkty.

Povolení nainstalovaných modulů plug-in

Není-li nový modul plug-in, který jste nainstalovali do produktu IBM MQ Explorer, při výchozím nastavení povolen, můžete jej povolit v dialogovém poli Vlastnosti.

Informace o této úloze

Pokud se zdá, že nový modul plug-in nainstalovaný v produktu IBM MQ Explorer (ať už se jedná o modul plug-in dodávaný společností IBM nebo jiným výrobcem) v produktu IBM MQ Explorer nepracuje, je pravděpodobné, že tento modul plug-in není ve výchozím nastavení povolen.

Chcete-li povolit nainstalovaný modul plug-in, postupujte níže uvedeným způsobem.

Postup

1. Klepnutím na volbu **Okno > Předvolby** otevřete dialogové okno Předvolby.
2. V navigačním stromě dialogového okna **Předvolby** rozbalte položku **MQ Explorer** a poté klepněte na položku **Povolit moduly plug-in**. Zobrazí se seznam dostupných modulů plug-in.
3. Zaškrtněte políčko umístěné vedle modulu plug-in, který chcete povolit, a poté klepněte na tlačítko **OK**.

Výsledky

Daný modul plug-in je nyní v produktu IBM MQ Explorer povolen. Všechny složky nebo například položky nabídek, které souvisejí s daným modulem plug-in, jsou nyní v produktu IBM MQ Explorer k dispozici.

Moduly plug-in, které nepoužíváte, lze zablokovat. Pokud například v sítích zpráv nepoužíváte službu pro práci s klastry, můžete odstranit zaškrtnutí políčka umístěného vedle modulu plug-in pro klastry. Modul plug-in pro klastry zůstane v počítači nainstalován, takže jej můžete v budoucnu opět povolit. Vzhledem k tomu, že modul plug-in je v počítači stále nainstalován, nápověda přidružená ke službě pro práci s klastry bude v systému nápovědy i kontextové nápovědy nadále k dispozici.

Konfigurace předvoleb produktu Managed File Transfer

Předvolby produktu Managed File Transfer, jež můžete nakonfigurovat v produktu IBM MQ Explorer, zahrnují obecné předvolby a výchozí typ globální konfigurace. Rovněž můžete zvolit výchozí úroveň funkčního chování balíčku opravné sady, kterou chcete povolit.

Informace o této úloze

Při konfiguraci předvoleb produktu Managed File Transfer v produktu IBM MQ Explorer proveďte jednu z těchto úloh:

- [“Nastavení obecných předvoleb” na stránce 316](#)
- [“Potlačení výchozího typu odběru globální konfigurace” na stránce 316](#)
- [“Výběr úrovně funkce opravné sady” na stránce 316](#)

Nastavení obecných předvoleb

Informace o této úloze

Výchozí časové pásmo, v němž se mají zobrazovat hodnoty data a času na panelech komponenty Managed File Transfer je možné potlačit a vybrat maximální počet zpráv protokolu a zpráv o průběhu, které se mají uložit a uchovat v rámci stavu modulu plug-in.

Postup

1. Klepněte na volbu **Okno** a volbu **Předvolby**.
Otevře se dialogové okno **Předvolby**.
2. Klepněte na volbu **Spravovaný přenos souborů**.
Zobrazí se nastavení spravovaného přenosu souborů.
3. Chcete-li potlačit výchozí časové pásmo, v němž se mají zobrazovat hodnoty data a času na panelech komponenty Spravovaný přenos souborů, vyberte preferované časové pásmo ze seznamu **Časové pásmo** list.
4. Chcete-li zvolit maximální počet uchovávaných zpráv protokolu a zpráv o průběhu, vyberte příslušné hodnoty. Výchozí nastavení je v obou případech 1000.

Potlačení výchozího typu odběru globální konfigurace

Informace o této úloze

Typ odběru vytvořený při připojení ke globálně nakonfigurované sadě vlastností je možné potlačit. Odběry je možné nakonfigurovat jako trvalé, nebo přechodné. Toto nastavení určuje, co se stane, když se modul plug-in odpojí od koordinačního správce front. Trvalé odběry existují i po odpojení modulu plug-in a nadále přijímají publikace. Přechodné odběry existují pouze, dokud je dostupné připojení ke správci front.

Postup

1. Klepněte na volbu **Okno** a volbu **Předvolby**.
Otevře se dialogové okno **Předvolby**.
2. Klepněte na volbu **Spravovaný přenos souborů**.
Zobrazí se nastavení spravovaného přenosu souborů.
3. V části **Výchozí typ odběru globální konfigurace** vyberte **Trvalý** nebo **Dočasný**.

Výběr úrovně funkce opravné sady

Informace o této úloze

Můžete zvolit výchozí úroveň funkčního chování balíčku opravné sady, kterou chcete povolit. Kromě oprav APAR obsahují určité úrovně opravných sad produktu IBM MQ Explorer novou funkci či změny chování, které jsou standardně zakázány. Chcete-li tyto změny povolit, vyberte úroveň funkce, na kterou se chcete přesunout. Toto nastavení nemá vliv na použití oprav, které se používají vždy.

Postup

1. Klepněte na volbu **Okno** a volbu **Předvolby**.
Otevře se dialogové okno **Předvolby**.
2. Klepněte na volbu **Spravovaný přenos souborů**.
Zobrazí se nastavení spravovaného přenosu souborů.
3. Vyberte úroveň funkce, na kterou se chcete přesunout.

Konfigurace předvoleb zpráv

Můžete nakonfigurovat meze procházení a nastavit způsob zobrazování vlastností zpráv.

Informace o této úloze

Chcete-li v produktu IBM MQ Explorer nakonfigurovat předvolby zpráv, postupujte takto:

- [“Konfigurace limitů procházení”](#) na stránce 317
- [“Zobrazení vlastností zpráv”](#) na stránce 317

Konfigurace limitů procházení

Informace o této úloze

Nakonfigurovat můžete tyto hodnoty:

- Maximální počet zpráv, jež lze procházet, v rozsahu od 1 do 5000.
- Maximální počet bajtů dat k zobrazení na zprávu v rozsahu od 0 do 16384.

Důležité: Zkontrolujte, že systém má dostatek paměti RAM pro zobrazení velkého počtu zpráv, jinak může být ovlivněn výkon systému.

Postup

1. Klepněte na volbu **Okno** a volbu **Předvolby**.
Otevře se dialogové okno **Předvolby**.
2. Klepněte na volbu **Zprávy**.
Zobrazí se nastavení zpráv.
3. Změňte maximální počet zpráv, které jsou procházeny, buď pomocí šipek nahoru a dolů, nebo zadáním nové hodnoty. Výchozí hodnota je 500.
4. Změňte maximální počet bajtů zobrazovaných dat buď pomocí šipek nahoru a dolů, nebo zadáním nové hodnoty. Výchozí hodnota je 1000.

Zobrazení vlastností zpráv

Informace o této úloze

Je možné nastavit způsob zobrazování vlastností zpráv. Vlastnosti zpráv se nemusí zobrazovat vůbec, nebo se mohou zobrazovat jako pojmenované vlastnosti, jako struktura MQRFH2 v těle zprávy, případně jako struktura v těle zprávy kompatibilní s produktem IBM WebSphere MQ 6.0.

Postup

1. Klepněte na volbu **Okno** a volbu **Předvolby**.
Otevře se dialogové okno **Předvolby**.
2. Klepněte na volbu **Zprávy**.
Zobrazí se nastavení zpráv.
3. Chcete-li, aby se nezobrazovaly žádné vlastnosti zpráv, s výjimkou těch, které jsou obsaženy v deskriptoru nebo rozšíření zprávy, zrušte zaškrtnutí políčka **Zobrazit vlastnosti zpráv**.
Další informace naleznete v tématu [“Stránka Pojmenované vlastnosti”](#) na stránce 483.
4. Chcete-li vlastnosti zpráv zobrazovat jako pojmenované vlastnosti, zaškrtněte políčko **jako pojmenované vlastnosti**. Vlastnosti zprávy, s výjimkou těch, které jsou obsaženy v deskriptoru nebo rozšíření zprávy, se budou zobrazovat na panelu **Pojmenované vlastnosti** jako dvojice názvů a hodnot a budou odebrány z dat zprávy.

Další informace viz položka MQGMO_PROPERTIES_IN_HANDLE v tématu [“Stránka Pojmenované vlastnosti”](#) na stránce 483.

5. Chcete-li vlastnosti zpráv zobrazovat jako strukturu MQRFH2 v těle zprávy, zaškrtněte políčko **jako strukturu MQRFH2 v těle zprávy**. Vlastnosti zprávy, s výjimkou těch, které jsou obsaženy v deskriptoru nebo rozšíření zprávy, se budou zobrazovat na panelu **Vlastnosti MQRFH2** a zůstanou i v datech zprávy.

Další informace viz položka MQGMO_PROPERTIES_FORCE_MQRFH2 v tématu [“Stránka Vlastnosti MQRFH2”](#) na stránce 484.

6. Chcete-li vlastnosti zpráv zobrazovat jako strukturu MQRFH2 v těle zprávy, zaškrtněte políčko **jako strukturu MQRFH2, kompatibilní s produktem WebSphere MQ V6**. Pokud zpráva obsahuje vlastnost s předponou mcd., jms., usx., nebo mqext., jsou všechny vlastnosti zprávy, kromě vlastností, které jsou obsaženy v deskriptoru nebo rozšíření zprávy, znázorněny na panelu **Vlastnosti MQRFH2** a vlastnosti zůstanou v datech zprávy. Jinak jsou všechny vlastnosti zprávy, mimo těch, které jsou obsaženy v deskriptoru či rozšíření zprávy, vyřazeny a nezobrazí se.

Další informace viz položka MQGMO_PROPERTIES_FORCE_MQRFH2 v tématu [“Stránka Vlastnosti MQRFH2”](#) na stránce 484.

Identifikace uživatele

Identifikaci uživatele lze změnit pro všechny správce front v sadě. Identifikaci uživatele lze při přidávání nového vzdáleného správce front potlačit.

Předvolby identifikace uživatele jsou součástí dialogového okna **Předvolby** a lze je otevřít následujícím způsobem:

1. Klepněte na volbu **Okno > Předvolby**. Otevře se dialogové okno **Předvolby**.
2. Rozbalte **produkt MQ Explorer**.
3. Rozbalte položku **Identifikace uživatele**. Nyní jsou dostupná dialogová okna nastavení výchozí identifikace uživatele.

Chcete-li povolit pole **Jméno uživatele** a **Heslo**, vyberte volbu **Povolit výchozí identifikaci uživatele**.

Položka	Popis
Povolit identifikaci uživatele	Chcete-li povolit pole v tomto dialogovém okně, označte volbu Povolit identifikaci uživatele .
Režim kompatibility identifikace uživatele	Je-li zvolen, ID uživatele a heslo se předávají na server způsobem, který je kompatibilní s uživatelskými procedurami pro zabezpečení zprávy, které byly vytvořeny před produktem IBM MQ 8.0.
Jméno uživatele	ID uživatele a heslo, jsou-li zadány, se předají na server, kde je může použít: <ul style="list-style-type: none">• Správce front, je-li nakonfigurován používat ověření připojení.• Nebo uživatelská procedura pro zabezpečení zprávy serveru, používáte-li připojení klienta k ustanovení totožnosti uživatele IBM MQ Explorer.
Bez hesla	Je-li tato volba vybrána, nebude se na server spolu s ID uživatele předávat žádné heslo.
Vyzvat k zadání hesla	Je-li tato volba vybrána, bude uživatel vyzván k zadání hesla, které se spolu s ID uživatele předá na server. Výzva bude součástí operace připojení.
Použít uložené heslo	Je-li tato volba vybrána, uložené heslo se předá spolu s ID uživatele na server.
Uložené heslo	Uložené heslo, které se spolu s ID uživatele předá na server.

Související odkazy

[“Předvolby výchozího zabezpečení”](#) na stránce 174

Pro všechna připojení klienta v rámci téhož produktu IBM MQ Explorer lze definovat uživatelskou proceduru pro zabezpečení zprávy. Jedná se o výchozí uživatelskou proceduru pro zabezpečení zprávy a zde jsou popsány předvolby uživatelské procedury pro zabezpečení zprávy.

[“Předvolby týkající se hesel”](#) na stránce 176

Hesla lze uložit do souboru, aby nebylo nutné je zadávat při každém připojení k prostředkům.

Předvolby týkající se hesel

Hesla lze uložit do souboru, aby nebylo nutné je zadávat při každém připojení k prostředkům.

Hesla, která používá produkt IBM MQ Explorer pro připojení k prostředkům (například k otevření úložišť TLS či připojení ke správcům front), lze uložit do souboru. Soubor s hesly může být uložen lokálně, na vzdáleném zařízení nebo na vyjímatelném zařízení.

Následujícím postupem otevřete panel předvoleb **Hesla**:

1. Klepněte na volbu **Okno > Předvolby**. Otevře se dialogové okno **Předvolby**.
2. Rozbalte **produkt MQ Explorer**.
3. Vyberte volbu **Hesla**; zobrazí se panel **Hesla**.

Položka	Popis
Neukládat hesla	Hesla se neukládají do souboru. Toto je výchozí hodnota.
Ukládat hesla do souboru	Hesla se ukládají do určeného souboru. Klepněte na volbu Ukládat hesla do souboru , poté na volbu Procházet a vyberte umístění pro soubor obsahující zašifrovaná hesla.
Použít výchozí klíč	K otevření úložiště hesel je třeba použít klíč. Toto je výchozí hodnota.
Uživatelský klíč	K otevření úložiště hesel je třeba použít klíč. Vyberte volbu Uživatelský klíč , poté klepněte na volbu Změnit a zadejte heslo. Heslo musí obsahovat alespoň 8 znaků.

Související úlohy

[“Konfigurace výchozí uživatelské procedury pro zabezpečení zprávy”](#) na stránce 173

Pro všechna připojení klienta v rámci téhož produktu IBM MQ Explorer lze definovat uživatelskou proceduru pro zabezpečení zprávy. Jedná se o výchozí uživatelskou proceduru pro zabezpečení zprávy.

[“Konfigurace podrobností o zabezpečení klienta pro sadu správců front”](#) na stránce 173

Podrobnosti o zabezpečení klienta a uživatelskou proceduru pro zabezpečení zprávy lze definovat pro všechny správce front v sadě správců front připojené ke klientu.

Související odkazy

[“Předvolby výchozího zabezpečení”](#) na stránce 174

Pro všechna připojení klienta v rámci téhož produktu IBM MQ Explorer lze definovat uživatelskou proceduru pro zabezpečení zprávy. Jedná se o výchozí uživatelskou proceduru pro zabezpečení zprávy a zde jsou popsány předvolby uživatelské procedury pro zabezpečení zprávy.

Předvolby výchozího zabezpečení

Pro všechna připojení klienta v rámci téhož produktu IBM MQ Explorer lze definovat uživatelskou proceduru pro zabezpečení zprávy. Jedná se o výchozí uživatelskou proceduru pro zabezpečení zprávy a zde jsou popsány předvolby uživatelské procedury pro zabezpečení zprávy.

Výchozí předvolby zabezpečení jsou součástí dialogového okna **Předvolby** a lze je otevřít následujícím způsobem:

1. Klepněte na volbu **Okno > Předvolby**. Otevře se dialogové okno **Předvolby**.

2. Rozbalte **produkt MQ Explorer**.

3. Rozbalte **Připojení klienta**. Nyní jsou dostupná dialogová nastavení výchozího zabezpečení.

Uživatelská procedura pro zabezpečení zprávy

Chcete-li nastavit výchozí uživatelskou proceduru zabezpečení pro všechna připojení klienta ve stejném IBM MQ Explorer, vyberte volbu **Povolit výchozí uživatelskou proceduru zabezpečení**. Uživatelskou proceduru pro zabezpečení zprávy pro všechny správce front s připojenými klienty v rámci sady lze změnit. Uživatelskou proceduru pro zabezpečení zprávy lze potlačit, pokud při přidávání nového vzdáleného správce front definujete novou uživatelskou proceduru pro zabezpečení zprávy.

Uživatelskou proceduru pro zabezpečení zprávy pro všechny správce front s připojenými klienty v rámci sady lze změnit. Volby zabezpečení TLS lze při přidávání nového vzdáleného správce front potlačit.

Položka	Popis
Název uživatelské procedury	Určuje název programu procedury, který má být spuštěn uživatelskou procedurou pro zabezpečení zprávy. Exit name může mít až 1024 znaků a rozlišuje velikost písmen. Exit name může být úplný název třídy Java, která se nachází v adresáři nebo souboru JAR. Exit name může být uživatelská procedura typu C ve formátu: <code>dll_name(function_name)</code> . K umístění uživatelských procedur v jazyku C je vždy použita výchozí cesta pro uživatelské procedury. Do tohoto vstupního pole nelze zadat umístění knihovny uživatelských procedur, dokud není nastavena výchozí cesta.
v adresáři	Určuje adresář pro uživatelskou proceduru pro zabezpečení zprávy (pouze uživatelské procedury Java).
v souboru JAR	Určuje soubor JAR pro uživatelskou proceduru pro zabezpečení zprávy (pouze uživatelské procedury Java).
Data uživatelské procedury	Exit data může mít až 32 znaků. Pokud pro příslušný atribut nebyla definována žádná hodnota, bude toto pole obsahovat pouze prázdné znaky.

Volby SSL/TLS

Chcete-li povolit výchozí volby protokolu SSL/TLS pro všechna připojení klienta ve stejném IBM MQ Explorer, vyberte volbu **Povolit výchozí volby SSL**. Volby zabezpečení SSL/TLS pro všechny správce front s připojenými klienty v rámci sady lze změnit. Volby zabezpečení SSL/TLS lze při přidávání nového vzdáleného správce front potlačit.

Položka	Popis
SSL CipherSpec	Specifikace CipherSpec identifikuje kombinaci šifrovacího algoritmu a hašovací funkce používané připojením se zabezpečením SSL/TLS. Specifikace CipherSpec tvoří část sady CipherSuite, která identifikuje mechanismus výměny klíčů a ověřování i šifrovací algoritmy a algoritmy hašovacích funkcí. Velikost klíče používaného během dohadování zabezpečení může záviset na použitém digitálním certifikátu, některé specifikace CipherSpec podporované produktem IBM MQ však obsahují i specifikaci velikosti klíče vyjednávání. Nezapomeňte, že větší klíče vyjednávání poskytují silnější zabezpečení. Vyjednávání v případě menších klíčů je rychlejší. Další informace viz Specifikace šifrování a šifrovací sady .

Položka	Popis
Požadován standard SSL FIPS	<p>Chcete-li používat pouze šifrovací sady s certifikátem standardu FIPS, vyberte volbu Ano. Vyberete-li volbu Ano, musí všechna připojení se zabezpečením TLS používat šifrovací sady s certifikátem standardu FIPS.</p> <p>Chcete-li použít jakékoli dostupné šifrovací sady, vyberte volbu Ne.</p> <p>Výchozí nastavení je Ne.</p> <p>Změníte-li pro toto nastavení hodnotu Ano na hodnotu Ne nebo hodnotu Ne na hodnotu Ano, zobrazí se dialogové okno s dotazem, zda chcete restartovat produkt MQ Explorer.</p> <p>Dokud nebude produkt MQ Explorer restartován, neprojeví se žádné změny tohoto nastavení.</p>
Počet resetů SSL	<p>Zadejte počet bajtů v rozmezí od 0 do 999 999 999, které jsou odesílány a přijímány v rámci konverzace TLS, než je znovu vyjednáán tajný klíč. Hodnota 0 znamená, že tajný klíč není nikdy znovu vyjednáván. Počet bajtů zahrnuje řídicí informace, které jsou odesílány programem MCA (Message Channel Agent). Pokud je hodnota tohoto atributu vyšší než 0 a hodnota atributu Interval prezenčního signálu ve vlastnostech kanálu je vyšší než 0, je tajný klíč také znovu vyjednáán před odesláním nebo příjmem dat zprávy po synchronizačním signálu kanálu.</p>
Název partnera	<p>Rozlišující název (DN) správce front, který má být používán v rámci zabezpečení TLS. Název partnera je nastaven tak, aby indikoval, že budou povolena pouze připojení se serverem úspěšně ověřeným jako specifický rozlišující název.</p>

Úložiště SSL/TLS

Chcete-li pracovat s úložištěm důvěryhodných certifikátů a úložištěm osobních certifikátů, vyberte volbu **Povolit výchozí úložiště SSL**.

Informace ke konfiguraci produktu IBM MQ Explorer s použitím umístění a hesla úložiště certifikátů SSL/TLS naleznete v tématu [“Určení výchozího umístění a výchozího hesla certifikátů TLS”](#) na stránce 90.

Povolíte-li výchozí úložiště se zabezpečením SSL/TLS, bude produkt IBM MQ Explorer moci používat certifikáty v úložišti údajů o důvěryhodnosti a úložišti klíčů pro připojení se zabezpečením TLS ke vzdáleným správcům front.

Úložiště se zabezpečením SSL/TLS pro všechny správce front s připojenými klienty v rámci sady lze změnit. Úložiště se zabezpečením SSL/TLS lze při přidávání nového vzdáleného správce front potlačit.

Související úlohy

[“Konfigurace výchozí uživatelské procedury pro zabezpečení zprávy”](#) na stránce 173

Pro všechna připojení klienta v rámci téhož produktu IBM MQ Explorer lze definovat uživatelskou proceduru pro zabezpečení zprávy. Jedná se o výchozí uživatelskou proceduru pro zabezpečení zprávy.

[“Konfigurace podrobností o zabezpečení klienta pro sadu správců front”](#) na stránce 173

Podrobnosti o zabezpečení klienta a uživatelskou proceduru pro zabezpečení zprávy lze definovat pro všechny správce front v sadě správců front připojené ke klientu.

Související odkazy

[“Předvolby týkající se hesel”](#) na stránce 176

Hesla lze uložit do souboru, aby nebylo nutné je zadávat při každém připojení k prostředkům.

Konfigurace výchozí uživatelské procedury pro zabezpečení zprávy

Pro všechna připojení klienta v rámci téhož produktu IBM MQ Explorer lze definovat uživatelskou proceduru pro zabezpečení zprávy. Jedná se o výchozí uživatelskou proceduru pro zabezpečení zprávy.

Informace o této úloze

Výchozí definice zabezpečení budou trvale uchovávány v produktu IBM MQ Explorer a budou automaticky zahrnuty v části **Předvolby** pro veškeré akce importování nebo exportování. Podrobnosti o uživatelské

proceduře pro zabezpečení zprávy pro jednotlivé správce front budou trvale uchovávány spolu s dalšími podrobnostmi o připojení pro příslušného správce front.

Postup při konfigurování výchozí uživatelské procedury pro zabezpečení zprávy:

Postup

1. Klepněte na volbu **Okno > Předvolby**.
Otevře se dialogové okno **Předvolby**.
2. Rozbalte **produkt MQ Explorer**.
3. Rozbalte **Připojení klienta**.
Nyní jsou dostupná dialogová nastavení výchozího zabezpečení.
4. Podle potřeby konfiguruje nastavení zabezpečení.

Jak pokračovat dále

Není je nakonfigurována výchozí uživatelská procedura pro zabezpečení zprávy. Všechna připojení klienta v rámci téhož produkt IBM MQ Explorer nyní používají nastavení, která jste konfigurovali jako výchozí. Tato nastavení lze při přidávání nového vzdáleného správce front potlačit.

Související úlohy

[“Konfigurace podrobností o zabezpečení klienta pro sadu správců front” na stránce 173](#)

Podrobnosti o zabezpečení klienta a uživatelskou proceduru pro zabezpečení zprávy lze definovat pro všechny správce front v sadě správců front připojené ke klientu.

Související odkazy

[“Předvolby výchozího zabezpečení” na stránce 174](#)

Pro všechna připojení klienta v rámci téhož produktu IBM MQ Explorer lze definovat uživatelskou proceduru pro zabezpečení zprávy. Jedná se o výchozí uživatelskou proceduru pro zabezpečení zprávy a zde jsou popsány předvolby uživatelské procedury pro zabezpečení zprávy.

[“Předvolby týkající se hesel” na stránce 176](#)

Hesla lze uložit do souboru, aby nebylo nutné je zadávat při každém připojení k prostředkům.

Určení výchozího umístění a výchozího hesla certifikátů TLS

Produkt IBM MQ Explorer můžete nakonfigurovat pro používání certifikátů TLS v úložišti údajů o důvěryhodnosti a úložišti klíčů pro připojení se zabezpečením TLS ke vzdáleným správcům front.

Informace o této úloze

Chcete-li nakonfigurovat produkt IBM MQ Explorer přidáním umístění a hesla úložiště certifikátů TLS, proveďte v počítači s produktem IBM MQ Explorer, ze kterého se chcete připojit ke vzdálenému správci front, následující úlohy:

Postup

1. V produktu IBM MQ Explorer klepněte na volbu **Okno > Předvolby**.
Otevře se dialogové okno **Předvolby**.
2. Rozbalte **produkt MQ Explorer**.
3. Rozbalte **Připojení klienta**. Nyní jsou dostupná dialogová nastavení výchozího zabezpečení.
4. Výběrem volby **Úložiště klíčů SSL** zobrazíte podokno **Úložiště klíčů SSL**.
5. V poli **Úložiště údajů o důvěryhodnosti certifikátů** procházením vyberte umístění důvěryhodného úložiště v počítači a v poli **Úložiště osobních certifikátů** procházením vyberte umístění úložiště klíčů v počítači.
Úložiště údajů o důvěryhodnosti a úložiště klíčů obsahují certifikáty TLS, které se používají u připojení pomocí tabulek definic kanálů klienta. Úložiště údajů o důvěryhodnosti a úložiště klíčů mohou být na vašem počítači ve stejném umístění.

6. (Volitelné) Klepněte na volbu **Zadejte heslo...** v sekci Úložiště důvěryhodných certifikátů. Otevře se dialogové okno **Heslo SSL**. V dialogovém okně **Heslo SSL** zadejte heslo, které bude produkt IBM MQ Explorer potřebovat pro přístup k úložišti.
7. Klepněte na volbu **Zadejte heslo...** v sekci Úložiště osobních certifikátů. Otevře se dialogové okno **Heslo SSL**. V dialogovém okně **Heslo SSL** zadejte heslo, které bude produkt IBM MQ Explorer potřebovat pro přístup k úložišti.
8. Klepnutím na tlačítko **OK** uložíte změny a zavřete dialogové okno Předvolby.

Výsledky

Produkt IBM MQ Explorer může nyní používat certifikáty TLS v úložišti údajů o důvěryhodnosti a úložišti klíčů pro připojení se zabezpečením TLS ke vzdáleným správcům front.

Související úlohy

[“Zobrazení vzdáleného správce front” na stránce 85](#)

Chcete-li provádět administraci vzdáleného správce front, musíte produkt IBM MQ Explorer připojit ke vzdálenému správci front, takže se správce front zobrazí v pohledu Navigátor. Připojení můžete vytvořit buď ručně, nebo pomocí tabulky definic kanálů klienta. Můžete také vytvořit nové připojení s povoleným zabezpečením, nebo se připojit pomocí existujícího připojení.

[“Vytvoření tabulky definic kanálů klienta” na stránce 89](#)

Můžete vytvořit tabulku definic kanálů klienta pro správce front, a usnadnit si tak připojování instancí produktu IBM MQ Explorer ke správci front.

Související odkazy

[“Předvolby výchozího zabezpečení” na stránce 174](#)

Pro všechna připojení klienta v rámci téhož produktu IBM MQ Explorer lze definovat uživatelskou proceduru pro zabezpečení zprávy. Jedná se o výchozí uživatelskou proceduru pro zabezpečení zprávy a zde jsou popsány předvolby uživatelské procedury pro zabezpečení zprávy.

Kanály telemetrie

Kanál telemetrie je komunikační spojení mezi správcem front v produktu IBM MQ a klienty MQTT. Ke každému kanálu může být připojeno jedno či více zařízení telemetrie.

V případě zpráv proudících z produktu IBM MQ ke klientům MQTT jsou zprávy získávány z výchozí přenosové fronty MQTT a odesílány prostřednictvím kanálu telemetrie. Zprávy cílené na specifické klienty MQTT jsou směrovány pomocí identifikátorů klienta.

Rozšířená volba

Kanály telemetrie umožňují nastavit maximální počet připojení klienta, která lze zobrazit v pohledu **Obsah stavu kanálu**. Tato volba má název **Maximální počet odpovědí**. Výchozí hodnota je 500. Před spuštěním správce front zvažte konfiguraci této volby. Pokud je správce front spuštěn, je nutné jej restartovat, aby se projevil změny této rozšířené volby.

Chcete-li konfigurovat volbu maximálního počtu odpovědí, postupujte takto:

1. Klepněte na volbu **Okno > Předvolby**.
2. Rozbalte **IBM MQ Explorer**, poté klepněte na volbu **Telemetrie**.
3. Do pole **Maximální počet odpovědí** zadejte počet připojení klienta, která se mají najednou zobrazit.
4. Klepněte na tlačítko **OK**.

Připojení klienta ve všech kanálech telemetrie až po omezení maximálního počtu odpovědí se zobrazí v pohledu **Obsah stavu kanálu**. Pokud počet připojení klienta toto omezení překročí, zobrazí se v pohledu **Obsah** varování. Pokud například nastavíte maximální počet odezev na hodnotu 10 a dosáhnete nebo překročíte tento počet, zobrazí se následující varování: `The display has been limited to the first 10 responses. Use a filter to select a subset of responses.`

V okně **Stav kanálu telemetrie** se zobrazí připojení klienta specifická pro daný kanál. Volba maximálního počtu odpovědí se vztahuje pouze na připojení klienta pro tento kanál.

Související úlohy

[“Vytvoření a konfigurace kanálu telemetrie” na stránce 258](#)

Kanál telemetrie připojuje řadu klientů protokolu MQTT k produktu IBM MQ. Vytvořte ve správci front jeden nebo více kanálů telemetrie. Každý z těchto kanálů telemetrie může mít jiná nastavení konfigurace, což usnadňuje správu připojených klientů.

[“Spuštění a zastavení kanálu telemetrie” na stránce 265](#)

[“Zobrazení stavu kanálu telemetrie” na stránce 265](#)

[“Filtrace objektů telemetrie” na stránce 266](#)

Při zobrazení několika definovaných objektů telemetrie v pohledu **Obsah** může být nutné omezit rozsah hledání těchto objektů. Učinit tak můžete pomocí filtrů.

Zahrnutí skrytých správců front v konfiguracích testů

Správci front, kteří jsou v produktu IBM MQ Explorer skryti, se při výchozím nastavení nezobrazují v seznamu dostupných objektů při vytváření nových konfigurací testů. Nicméně můžete zvolit zahrnutí skrytých správců front tak, aby byly uvedeny jako dostupní správci front, pro něž lze spouštět testy.

Informace o této úloze

Správci front, kteří jsou v produktu IBM MQ Explorer aktuálně skryti, jsou nyní mimo oblast zájmu, a proto nejsou ve výchozím nastavení zahrnuti v seznamu dostupných objektů při vytváření nových konfigurací testů.

Při zahrnutí skrytých správců front postupujte níže uvedeným způsobem.

Postup

1. Klepnutím na volbu **Okno > Předvolby** otevřete dialogové okno Předvolby.
2. V navigačním stromu dialogového okna Předvolby rozbalte položku **Průzkumník produktu IBM MQ** a potom klepněte na položku **Testy**.
3. Zaškrtněte políčko **Zahrnout skryté objekty do seznamu dostupných objektů**.

Výsledky

Při dalším vytvoření nebo úpravách konfigurace testů budou v seznamu všichni skrytí správci front k dispozici pro spuštění testů.

Zahrnutí objektů SYSTEM při spuštění testů

Standardně nejsou objekty SYSTEM zahrnuty do výsledků testu, ale podle potřeby je můžete zvolit k zahrnutí.

Informace o této úloze

Definice objektů SYSTEM.DEFAULT, které jsou v IBM MQ poskytovány jako nekompletní šablony, takže při spuštění testů nejsou standardně zahrnuty. V případě potřeby je však můžete zahrnout.

Chcete-li zahrnout objekty SYSTEM do výsledků testu, postupujte takto.

Postup

1. Klepnutím na volbu **Okno > Předvolby** otevřete dialogové okno Předvolby.
2. V navigačním stromu dialogového okna Předvolby rozbalte položku **Průzkumník produktu IBM MQ** a potom klepněte na položku **Testy**.
3. Zaškrtněte políčko **Zahrnout objekty SYSTEM ve výsledcích testů**.

Výsledky

Při příštím spuštění testů na objektech v IBM MQ Explorer jsou také otestovány všechny dostupné objekty SYSTEM.

Vlastnosti

Zde jsou uvedeny vlastnosti, jež můžete zobrazit a upravit, včetně vlastností, jež se používají pro celou instalaci produktu IBM MQ, a vlastností jednotlivých objektů IBM MQ, tj. například fronty, správce front nebo kanálu.

V produktu IBM MQ Explorer klepněte pravým tlačítkem myši na libovolný objekt IBM MQ (například na frontu, správce front nebo kanál). Klepnutím na tlačítko **Vlastnosti** pak můžete zobrazit a upravit vlastnosti objektu. Vlastnosti se zobrazí v dialogovém okně vlastností, které je rozděleno na stránky podle typu vlastností, například TLS, uživatelské procedury a klastry.

V následujících tématech jsou uvedeny všechny vlastnosti pro objekty IBM MQ. U každé vlastnosti je uveden popis, jak ji použít a proč ji nastavit. V relevantních případech témata také zahrnují ekvivalentní volání MQI, která můžete použít při programování aplikací, a ekvivalentní příkaz MQSC, který můžete zadat z příkazového řádku.

- IBM MQ
- [Správci front](#)
- [Fronty](#)
- [Kanály, včetně připojení klientů](#)
- [Moduly listener](#)
- [Témata](#)
- [Služby](#)
- [Definice služeb](#)
- [Odběry](#)
- [Definice procesů](#)
- [Seznamy názvů](#)
- [Ověřovací informace](#)
- [“Vlastnosti záznamu ověření kanálu” na stránce 445](#)
-  [Paměťové třídy](#)
-  [Skupiny sdílení front](#)
-  [Struktury prostředí Coupling Facility](#)
- [Správce front klastru](#)
- [Fronta klastru](#)
- [Témata klastru](#)
- [Připojení aplikace](#)
- [Zprávy](#)
- [Továrny připojení platformy JMS](#)
- [Místa určení platformy JMS](#)

Související úlohy

[“Konfigurace správců front a objektů” na stránce 40](#)

Řadu vlastností správců fronty a jejich objektů můžete nakonfigurovat z produktu IBM MQ Explorer pomocí dialogových oken vlastností.

Vlastnosti produktu IBM MQ

Vlastnosti produktu IBM MQ se používají pro celou instalaci produktu IBM MQ.

V následujících tabulkách jsou uvedeny vlastnosti, které lze nastavit u produktu IBM MQ:

- [Obecné](#).
- [Rozšířené](#)
- [Uživatelské procedury](#)
- [Výchozí nastavení protokolu](#)
- [ACPI](#)
- [Monitor výstrah](#)
- [Informace o konfiguraci](#)

U každého atributu je uveden stručný popis, kdy může být vhodné vlastnost konfigurovat. Vlastnosti v dialogovém okně vlastností produktu IBM MQ se týkají sekcí v konfiguračních souborech.

Stránka Obecné

V následující tabulce jsou uvedeny vlastnosti, které lze nastavit na stránce **Obecné** dialogového okna vlastností pro produkt IBM MQ.

Vlastnost	Popis	Klíč výrazu
Výchozí předpona	Chcete-li změnit umístění adresáře, ve kterém se ukládají všechna data správce front, zadejte úplnou cestu k novému adresáři.	DefaultPrefix
Název výchozího správce front	Chcete-li zadat výchozí název pro nové správce front, zadejte název do tohoto pole.	Název

Stránka Rozšířené

V následující tabulce jsou uvedeny vlastnosti, které lze nastavit na stránce **Rozšířené** dialogového okna vlastností pro produkt IBM MQ.

Vlastnost	Popis	Klíč výrazu
V 9.2.0 Výchozí dočasná předpona	Chcete-li změnit umístění adresáře, ve kterém se ukládají všechna dočasná data správce front, zadejte úplnou cestu k novému adresáři.	DefaultEphemeralPrefix
Převést znak NL kódu EBCDIC	Kódové stránky EBCDIC obsahují znak nového řádku (NL), který není podporován kódovými stránkami ASCII (přestože některé varianty ISO formátu ASCII obsahují jeho ekvivalent). Pokud jsou zprávy odesílány ze systému, který používá kódové stránky EBCDIC (například z/OS), do systému, který používá formát ASCII, můžete určit, jakým způsobem se znak nového řádku EBCDIC převádí na formát ASCII. Výchozí hodnota je NL_TO_LF , což znamená, že znak NL (X'15') kódové stránky EBCDIC je převeden na znak LF (X'0A') formátu ASCII pro všechny převody z EBCDIC na ASCII. Chcete-li převést znak NL kódové stránky EBCDIC do převodních tabulek v operačním systému, klepněte na volbu TABLE . Výsledky převodu metodou TABLE se mohou lišit v závislosti na platformě a jazyku; výsledky se mohou lišit i na stejné platformě, pokud použijete jiné identifikátory znakové sady (CCSID). Chcete-li převést identifikátory CCSID ISO metodou TABLE a použít metodu NL_TO_LF pro všechny ostatní identifikátory CCSID, klepněte na volbu ISO .	ConvEBCDICNewline

Vlastnost	Popis	Klíč výrazu
Režim pracovní zátěže klastru	Uživatelská procedura pracovní zátěže klastru CLWL umožňuje specifikovat, která fronta klastru v rámci klastru má být otevřena v reakci na volání MQI (například MQOPEN nebo MQPUT). Výchozí hodnota je SAFE , což znamená, že uživatelská procedura CLWL je spuštěna v samostatném procesu pro správce front, aby v případě, že dojde k problému, byla zachována integrita správce front. Spuštění uživatelské procedury CLWL jako samostatného procesu však může mít nepříznivý vliv na výkon. Chcete-li zlepšit výkon spuštěním uživatelské procedury CLWL ve stejném procesu jako správce front, klepněte na volbu FAST . Rychlý režim (FAST) použijte pouze v případě, že jste si jistí, že nedochází k žádným problémům s uživatelskou procedurou CLWL, protože pokud by došlo k problémům v režimu FAST, došlo by k selhání správce front a k ohrožení integrity správce front. Tato hodnota může být přepsána pro individuální správce front pomocí vlastnosti režimu pracovní zátěže klastru. Další informace naleznete v části “Vlastnosti správce front” na stránce 332.	CLWLMode

Stránka Uživatelské procedury

V následující tabulce jsou uvedeny vlastnosti, které lze nastavit na stránce **Uživatelské procedury** dialogového okna vlastností pro produkt IBM MQ. Chcete-li nakonfigurovat uživatelské procedury společné pro všechny správce front v tomto počítači, upravte vlastnosti na stránce **Uživatelské procedury**.

Vlastnost	Popis	Klíč výrazu
Výchozí cesta pro uživatelské procedury	Chcete-li změnit umístění kanálových uživatelských procedur pro klienty a kanálových uživatelských procedur a uživatelských procedur převodu dat pro servery, zadejte cestu k novému adresáři.	ExitsDefaultPath
Běžné uživatelské procedury rozhraní API	Chcete-li nakonfigurovat novou běžnou uživatelskou proceduru rozhraní API pro produkt IBM MQ, klepněte na tlačítko Přidat a potom v dialogovém okně Vlastnosti zadejte podrobnosti uživatelské procedury. Chcete-li upravit běžnou uživatelskou proceduru rozhraní API, která je již zobrazena v tabulce, klepněte na tlačítko Upravit ; chcete-li odebrat uživatelskou proceduru API z tabulky, klepněte na tlačítko Odebrat .	ApiExitCommon
Uživatelské procedury rozhraní API typu Šablona	Chcete-li nakonfigurovat novou uživatelskou proceduru rozhraní API typu Šablona pro produkt IBM MQ, klepněte na tlačítko Přidat a potom v dialogovém okně Vlastnosti zadejte podrobnosti uživatelské procedury. Chcete-li upravit uživatelskou proceduru rozhraní API typu Šablona, která je již zobrazena v tabulce, klepněte na tlačítko Upravit ; chcete-li odebrat uživatelskou proceduru API z tabulky, klepněte na tlačítko Odebrat .	ApiExitTemplate
Název	Určuje popisný název uživatelské procedury rozhraní API, který je předán uživatelské proceduře rozhraní API v poli ExitInfoName struktury MQAXP. Tento název musí být jedinečný a může obsahovat maximálně 48 znaků platných pro názvy objektů produktu IBM MQ (například názvy front).	Název
Typ	Určuje typ uživatelské procedury: common nebo template.	(Nejedná se o samostatný klíč sekce.)

Vlastnost	Popis	Klíč výrazu
Posloupnost	Tato vlastnost představuje číslo bez znaménka definující pořadí, ve kterém je tato uživatelská procedura rozhraní API volána ve vztahu k jiným uživatelským procedurám rozhraní API. Uživatelská procedura rozhraní API s nízkým pořadovým číslem je volána před uživatelskou procedurou rozhraní API s vyšším pořadovým číslem. Pořadí, v jakém jsou volány různé uživatelské procedury rozhraní API se stejným pořadovým číslem, není definováno. Mezery v číslování uživatelských procedur rozhraní API definovaných pro správce front nejsou na překážku.	Posloupnost
Modul	Určuje modul, který obsahuje kód uživatelské procedury rozhraní API. Pokud pole obsahuje název modulu včetně úplné cesty, je použit beze změny. Pokud toto pole obsahuje pouze název modulu, je umístění modulu určeno pomocí stejné metody jako uživatelské procedury kanálu, tj. pomocí hodnoty v poli <code>Exit default path</code> na stránce Uživatelské procedury v dialogovém okně vlastností správce front.	Modul
Funkce	Určuje název vstupního bodu funkce do modulu, který obsahuje kód uživatelské procedury rozhraní API. Tímto vstupním bodem je funkce <code>MQ_INIT_EXIT</code> . Délka pole je omezena hodnotou <code>MQ_EXIT_NAME_LENGTH</code> .	Funkce
Data	Pokud je tato vlastnost zadána, jsou odebrány mezery na začátku a na konci, zbývající řetězec je zkrácen na 32 znaků a výsledek je předán uživatelské proceduře v poli <code>ExitData</code> struktury <code>MQAXP</code> . Není-li vlastnost určena, je uživatelské proceduře předáno v poli <code>ExitData</code> struktury <code>MQAXP</code> 32 mezer.	Data

Výchozí nastavení protokolu

V následující tabulce jsou uvedeny vlastnosti, které lze nastavit na stránce **Výchozí nastavení protokolu** dialogového okna vlastností pro produkt IBM MQ. Chcete-li změnit výchozí nastavení protokolu, upravte vlastnosti na stránce **Výchozí nastavení protokolu**. Toto nastavení je ve výchozím nastavení použito pro všechny nové správce front.

Vlastnost	Popis	Klíč výrazu
Typ protokolu	Chcete-li povolit zotavení správce při restartování, klepněte na volbu Kruhový . Pokud správce front používá kruhové protokolování, dojde při zaplnění souboru protokolu k přepisování souboru, přičemž se začíná od začátku souboru. Chcete-li povolit zotavení správce front při jeho spuštění a povolit zotavení z média nebo dopředné zotavení, klepněte na volbu Lineární . Pokud správce front používá lineární protokolování, dojde při zaplnění souboru protokolu k vytvoření nového souboru s protokolem.	LogType
Cesta protokolu	Chcete-li změnit výchozí umístění protokolů, zadejte sem úplnou cestu. Pokud zde neuvedete cestu, jako předvolba se použije podadresář s názvem <code>Log</code> v <code>DefaultPrefix</code> , kde <code>DefaultPrefix</code> je adresář uvedený ve vlastnosti <code>Default prefix</code> na stránce Obecné dialogového okna Vlastnosti pro IBM MQ.	LogPath
Stránky souboru protokolu	Zadejte číslo v rozmezí od 32 do 4095 udávající počet 4kB stránek v souboru s protokolem. Pokud například zadáte číslo 256, bude velikost souboru 1 MB.	LogFilePages

Vlastnost	Popis	Klíč výrazu
Primární soubory protokolu	<p>V systému AIX and Linux zadejte počet primárních souborů protokolu (hodnota v rozmezí 2 až 510). Výchozí hodnota je 3. Celkový počet primárních a sekundárních souborů protokolu nesmí překročit 511 a nesmí být menší než 3.</p> <p>V systému Windows zadejte počet primárních souborů protokolu (hodnota v rozmezí 2 až 254). Výchozí hodnota je 3. Celkový počet primárních a sekundárních souborů protokolu nesmí překročit 255 a nesmí být menší než 3.</p>	LogPrimaryFiles
Sekundární soubory protokolu	<p>V systému AIX and Linux zadejte počet sekundárních souborů protokolu (hodnota v rozmezí 1 až 509). Výchozí hodnota je 3. Celkový počet primárních a sekundárních souborů protokolu nesmí překročit 511 a nesmí být menší než 3.</p> <p>V systému Windows zadejte počet sekundárních souborů protokolu (hodnota v rozmezí 1 až 253). Výchozí hodnota je 3. Celkový počet primárních a sekundárních souborů protokolu nesmí překročit 255 a nesmí být menší než 3.</p>	LogSecondaryFiles
Stránky vyrovnávací paměti protokolu	<p>Zadejte číslo v rozmezí od 0 do 512 označující počet 4kB stránek vyrovnávací paměti pro zápis. Pokud zadáte hodnotu 0, vybere správce fronty číslo sám.</p> <p>Pokud zadáte číslo v rozmezí od 1 do 17, je použito minimum, 18. Pokud zadáte číslo v rozmezí od 18 do 512, je použit počet stránek. Jestliže změníte hodnotu této vlastnosti, restartujte správce front, aby byla změna detekována.</p>	LogBufferPages
Integrita zápisu do protokolu	<p>Metoda, kterou modul protokolování použije ke spolehlivému zápisu záznamů do protokolu.</p> <p>Výchozí hodnota je TripleWrite. Všimněte si, že lze vybrat volbu DoubleWrite. Když tak ale uděláte, systém to interpretuje jako volbu TripleWrite.</p> <p>Volbu SingleWrite byste měli použít pouze, pokud systém souborů nebo zařízení hostující protokol pro zotavení pro produkt IBM MQ explicitně garantuje 4kB atomicitu pro zápis.</p> <p>Když se tedy zápis 4kB stránky nezdaří z nějakého důvodu, jsou možné jen dva stavy: před obrazem nebo po obrazu. Žádný mezistav by neměl být možný.</p>	LogWriteIntegrity

Vlastnost	Popis	Klíč výrazu
Správa protokolů	<p>Metoda používaná ke správě protokolů. LogManagement se používá pouze v případě, že hodnota LogType je LINEAR.</p> <p>Změníte-li hodnotu LogManagement, změna se neprojeví, dokud nebude správce front restartován.</p> <p>Existují tři volby.</p> <p>Ruční, u které spravujete oblasti protokolu ručně. Zadání této volby znamená, že správce front opakovaně nepoužívá ani neodstraňuje oblasti protokolu, a to ani v případě, že již nejsou zapotřebí pro obnovu.</p> <p>Automatická, u které spravuje oblasti protokolu automaticky správce front. Zadání této volby znamená, že správce front může opakovaně používat a odstraňovat oblasti protokolu, jakmile již nejsou zapotřebí pro obnovu. Nepřiděluje se žádná kapacita pro archivování.</p> <p>Archiv, u které spravuje oblasti protokolu správce front, ale tomuto správci front musíte oznámit dokončení archivace jednotlivých oblastí protokolu.</p> <p>Zadání této volby znamená, že správce front může opakovaně používat a odstraňovat oblasti protokolu, jakmile mu je oznámeno, že určitá oblast, která již není zapotřebí pro obnovu, byla archivována.</p> <p>Výchozí hodnota je Ruční.</p>	LogManagem ent

Stránka ACPI

V následující tabulce jsou uvedeny vlastnosti, které lze nastavit na stránce **ACPI** dialogového okna vlastností pro produkt IBM MQ. ACPI (Advanced Configuration and Power Interface) je funkce operačního systému, která umožňuje počítači zjistit určité stavy činností a následně přejít do režimu hibernace, tj. přepnout se do režimu s nižší spotřebou, ve kterém nejsou spuštěny žádné programy, a takovým způsobem, aby bylo možné rychle přejít do normálního provozního režimu.

Pokud chce funkce ACPI nastavit počítač do režimu hibernace, odešle nejdříve požadavek na pozastavení všech aplikací. Chcete-li nakonfigurovat, jakým způsobem má produkt IBM MQ na tento požadavek odpovědět, nastavte vlastnost **Dialogové okno provádění** na stránce **ACPI**.

Vlastnost	Popis	Klíč výrazu
Dialogové okno provádění	Výchozí hodnota je Ano , což znamená, že produkt IBM MQ zobrazí zprávu obsahující dotaz na uživatele, zda mají být pozastaveni spuštění správci front. Chcete-li pozastavit produkt IBM MQ bez zobrazení této zprávy, klepněte na volbu Ne .	DoDialog
Odepřít pozastavení	Není-li vlastnost Do dialog nastavena, nebo je-li nastavena, ale dialogové okno nelze zobrazit (například když je zavřen kryt u přenosného počítače), pak odezvu řídí Deny suspend . Výchozí hodnota je Ne , což znamená, že je produkt IBM MQ pozastaven i v případě, že dialogové okno nelze zobrazit. Chcete-li zabránit tomu, aby byl produkt IBM MQ pozastaven, pokud nelze zobrazit dialogové okno, klepněte na volbu Ano . Tuto vlastnost lze potlačit vlastností Check channels running .	DenySuspend

Vlastnost	Popis	Klíč výrazu
Zkontrolovat spuštěné kanály	Výchozí hodnota je Ne , což znamená, že produkt IBM MQ nekontroluje, zda jsou spuštěny nějaké kanály, a reaguje tak, jak je nařízeno vlastnostmi Do dialog a Deny suspend . Chcete-li zkontrolovat, zda jsou spuštěné nějaké kanály, klepněte na volbu Ano . Nejsou-li spuštěny žádné kanály, produkt IBM MQ ignoruje vlastnosti Do dialog a Deny suspend . Pokud jsou spuštěny kanály, produkt IBM MQ reaguje dle nařízení vlastnostmi Do dialog a Deny suspend .	CheckChannel sRunning

Stránka Monitor výstrah

Windows

Monitor výstrah je k dispozici pouze v systému Windows.

V následující tabulce jsou uvedeny vlastnosti, které lze nastavit na stránce **Monitor výstrah** dialogového okna vlastností produktu IBM MQ. Funkce Monitor výstrah napomáhá při určování problémů. Výstrahy jsou vyvolány službami v případě, že dojde k nějaké chybě; například pokud nelze spustit službu Inicializátor kanálu, protože byla odstraněna potřebná fronta. Chcete-li nakonfigurovat monitor výstrah, upravte vlastnosti na stránce **Monitor výstrah**.

Vlastnost	Popis	Klíč výrazu
Monitor výstrah upozorňuje uživatele	Výchozí hodnota je Ne , což znamená, že produkt IBM MQ v případě problému neodesílá výstrahy uživateli. Chcete-li produkt IBM MQ nakonfigurovat tak, aby odesílal výstrahy v případě problému, klepněte na volbu Ano .	Povolit
Uživatel monitoru výstrah	Zadejte název počítače nebo jméno uživatele označující, kam má produkt IBM MQ odeslat výstrahy.	Příjemce
Ikona monitoru výstrah byla přidána do pruhu úloh	Výchozí hodnota je Ne , což znamená, že ikona Monitor výstrah se nezobrazuje na hlavním panelu systému Windows. Chcete-li ikonu Monitor výstrah na hlavním panelu systému Windows zobrazit, klepněte na volbu Ano .	TaskBar

Stránka Informace o konfiguraci

V následující tabulce jsou uvedeny vlastnosti, které se zobrazují na stránce **Informace o konfiguraci** dialogového okna vlastností pro produkt IBM MQ. Vlastnosti na stránce **Informace o konfiguraci** jsou jen pro čtení.

Vlastnost	Popis
Typ instalace	Pouze pro čtení. Tato vlastnost označuje, zda jste do tohoto počítače nainstalovali produkt IBM MQ ve verzi Server nebo Klient.
mqjbnd05 zavedeno	Pouze pro čtení. Jedná se o knihovnu, která je požadována k připojení k lokálním správcům front.
Verze MQ	Pouze pro čtení. Jedná se o verzi produktu IBM MQ nainstalovanou do tohoto počítače.
Úroveň sestavení	Pouze pro čtení. Jedná se o číslo sestavení produktu IBM MQ, které je nainstalováno v tomto počítači.
Typ sestavení	Pouze pro čtení. Jedná se o typ sestavení produktu IBM MQ, které je nainstalováno v tomto počítači.

Související úlohy

“Konfigurace IBM MQ pomocí produktu IBM MQ Explorer” na stránce 15

V pohledu navigátor můžete použít dialogové okno Vlastnosti ke konfiguraci určitých vlastností produktu IBM MQ, jež se používají pro celou instalaci. V případě potřeby můžete konfigurovat vlastnosti jednotlivých správců front.

Vlastnosti správce front











Můžete nastavit vlastnosti pro lokální a vzdálené správce front.

V tabulkách na této stránce jsou uvedeny všechny vlastnosti, které lze nastavit u lokálních a vzdálených správců front. U každého atributu je uveden stručný popis, kdy může být vhodně vlastnost konfigurovat. Pokud je to relevantní, tabulky také uvádějí ekvivalentní parametr MQSC příkazů ALTER a DISPLAY QMGR. Další informace o příkazech MQSC viz [Administrace pomocí příkazů MQSC](#).

Vlastnosti pro správce front, které jsou změněny prostřednictvím MQSC pomocí příkazů **ALTER QMGR**, jsou ty, které jsou zobrazeny pro lokální i vzdálené správce front. Všimněte si, že produkt IBM MQ Explorer nezobrazuje všechny vlastnosti pro vzdálené správce front.

Tyto vlastnosti, které jsou definovány v souboru `qm.ini`, jsou vlastnosti, které se zobrazují pouze pro lokální správce front. Například, specifikace pro protokoly obnovy a XA se vztahují na soubor `qm.ini`, a tak se zobrazí pouze pro lokálního správce front.

Seznamy všech vlastností, které lze nastavit u lokálních i vzdálených správců front v dialogovém okně vlastností správce front naleznete v následujících tabulkách:

- [Obecné](#).
- [Rozšířené](#)
-  [Uživatelské procedury \(Multiplatforms\)](#)
- [Klastr](#)
- [Úložiště](#)
- [Komunikace](#)
- [Události](#)
- [SSL](#)
- [Statistika](#)
- [Monitorování online](#)
-  [Statistické monitorování \(více platform\)](#)
-  [Monitorování evidence \(více platform\)](#)
-  [Protokolování \(Multiplatforms\)](#)
-  [Správci prostředků XA \(Multiplatforms\)](#)
-  [Instalovatelné služby \(Multiplatforms\)](#)
- [Kanály](#)
-  [TCP \(Multiplatforms\)](#)
-  [LU6.2 \(Multiplatforms\)](#)
-  [NetBIOS \(Multiplatforms\)](#)
-  [SPX \(Multiplatforms\)](#)
- [Publikování/odběr](#)

Multi Některé z těchto stránek vlastností jsou k dispozici pouze pro správce front na platformách Multiplatforms.

z/OS Stránky vlastností, které nejsou k dispozici u správců front systému z/OS, jsou označeny.

Vlastnosti, které jsou označeny hvězdičkou (*) aktualizují konfigurační soubory, můžete je proto zobrazovat a upravovat pouze v případě, že je správce front zastaven. Pokud upravíte označené vlastnosti v době, kdy je správce front spuštěný, je nutné správce front zastavit a znovu spustit, aby se provedené změny projevíly. Neoznačené vlastnosti lze upravovat pouze v případě, že je správce front spuštěný. Další informace o vlastnostech konfigurace viz [Změna informací o konfiguraci správce front](#).

z/OS V následujících tabulkách jsou uvedeny systémové parametry, které lze nastavit u vzdálených správců front v systému z/OS. Tyto vlastnosti se nezobrazují v dialogovém okně vlastností správce front. Jsou zahrnuty, protože se jedná o vlastnosti správce front. Další informace viz [Konfigurace systémových parametrů správce front z/OS](#).

- **z/OS** [Archiv \(z/OS\)](#)
- **z/OS** [Archivní páska \(z/OS\)](#)
- **z/OS** [Statistické monitorování \(z/OS\)](#)
- **z/OS** [Monitorování evidence \(z/OS\)](#)
- **z/OS** [Protokol \(z/OS\)](#)
- **z/OS** [Kopie protokolu \(z/OS\)](#)
- **z/OS** [Zabezpečení \(z/OS\)](#)
- **z/OS** [Bezpečnostní přepínač \(z/OS\)](#)
- **z/OS** [Systém \(z/OS\)](#)

Další informace viz [Administrace IBM MQ](#) a [Administrace pomocí příkazů MQSC](#).

Obecné

V následující tabulce jsou uvedeny vlastnosti, které lze nastavit na stránce **Obecné** dialogového okna vlastností správce fronty. Vlastnosti označené hvězdičkou (*) na stránce **Obecné** se vztahují na sekce v konfiguračních souborech.



Vlastnost	Význam	Parametr MQSC
*Název správce front	Pouze pro čtení. Název vytvořeného správce front nelze změnit.	QMNAME
*Platforma	Pouze pro čtení. Jedná se o architekturu platformy, na které je správce fronty spuštěn.	PLATFORM
Stav správce front	Pouze pro čtení. Tato vlastnost označuje stav správce front, který může být jednou z následujících voleb: <ol style="list-style-type: none">1. Spuštěno2. Spouštění3. Uvedení do klidového stavu	STATUS

Vlastnost	Význam	Parametr MQSC
ID znakové sady	Pouze pro čtení. Jedná se o identifikátor znakové sady (CCSID) pro správce front. CCSID je identifikátor, který se používá se všemi poli řetězce znaků definovanými rozhraním API. Hodnota musí být definována pro použití na platformě a musí používat znakovou sadu odpovídající platformě.	CCSID
Popis	Zadejte smysluplný popis účelu správce front. Viz téma Zadání řetězců v IBM MQ Explorer .	DESCR
*Úroveň příkazů	Pouze pro čtení. Jedná se o funkční úroveň správce front.	CMDLEVEL
Verze	Jen pro čtení. Jedná se o instalovanou verzi produktu IBM MQ. Formát je VVRRMMFF: <ul style="list-style-type: none"> • VV: Verze • RR: Vydání • MM: Úroveň údržby • FF: Úroveň oprav 	VERSION
 *Spuštění	Vlastnost Startup určuje způsob, jakým je vybraný správce front spuštěn. Tato vlastnost se týká pouze systému Windows. V případě vlastnosti Spuštění jsou k dispozici čtyři volby. Hodnotu Automatické vyberte, má-li být správce front spuštěn automaticky při spuštění služby IBM MQ Series. Toto je výchozí hodnota. Vyberte volbu Automatické , umožňující více instancí správce front, aby se správce front spouštěl automaticky při spuštění služby IBM MQ Series. Další informace viz Volba <i>sax</i> CSQM507E . Hodnotu Interaktivní (ruční) vyberte, má-li být správce front spuštěn ručně pomocí produktu IBM MQ Explorer. Správce front bude spuštěn pod přihlášeným uživatelem (interaktivní uživatel). Správce front bude automaticky zastaven v okamžiku, kdy se interaktivní uživatel odhlásí. Hodnotu Služba (ruční) vyberte, má-li být správce front spuštěn ručně pomocí produktu IBM MQ Explorer. Správce front je spuštěn jako podřízený prvek služby MQ Services . Správce front nebude automaticky zastaven v okamžiku, kdy se interaktivní uživatel odhlásí.	(Nelze použít)
Řízení příkazového serveru	Chcete-li příkazový server nakonfigurovat tak, aby byl automaticky spuštěn při spuštění správce front, klepněte na volbu Správce front ; pokud chcete nakonfigurovat příkazový server, aby nebyl spuštěn automaticky, ale bylo ho nutné spustit ručně, klepněte na volbu Ruční .	SCMDSERV
Řízení inicializace kanálů	Chcete-li inicializátor kanálu nakonfigurovat tak, aby byl automaticky spuštěn při spuštění správce front, klepněte na volbu Správce front ; pokud chcete nakonfigurovat inicializátor kanálu tak, aby nebyl spuštěn automaticky, ale bylo ho nutné spustit ručně, klepněte na volbu Ruční .	SCHINIT

Rozšířené

V následující tabulce jsou uvedeny vlastnosti, které lze nastavit na stránce **Rozšířené** dialogového okna vlastností správce front. Vlastnost **Default bind type** na stránce **Rozšířené** se vztahuje ke klíči sekce DefaultBindType v konfiguračních souborech.

Vlastnost	Význam	Parametr MQSC
Fronta nedoručených zpráv	Vyberte název fronty, kterou správce front používá jako frontu nedoručených zpráv.	DEADQ
Interval spouštěče	Zadejte počet milisekund v rozmezí od 0 do 999999999 označující dobu, jakou musí správce front čekat mezi spouštěním zpráv pro frontu. Tato vlastnost se používá pouze v případě, že je vlastnost <code>Trigger type</code> ve vlastnostech fronty nastavena na hodnotu <code>First</code> .	TRIGINT
Maximální počet nepotvrzených zpráv	Zadejte maximální počet nepotvrzených zpráv v rámci synchronizačního bodu v rozmezí od 1 do 999999999 k omezení počtu zpráv, které lze načíst a vložit v rámci jakéhokoli jednoho synchronizačního bodu. Tato vlastnost se nepoužívá pro zprávy, které jsou vloženy nebo načteny mimo synchronizační bod.	MAXUMSGS
Maximální počet manipulátorů	Zadejte maximální počet otevřených manipulátorů v rozmezí od 0 do 999999999, které může jakákoli úloha ve stejnou dobu mít.	MAXHANDS
Maximální délka zprávy	Zadejte maximální délku zpráv (od 32 kB do 100 MB), které jsou povoleny u front ve správci front. Výchozí hodnota je 4 MB (4 194 304 bajtů). Pokud snížíte maximální délku zprávy pro správce front, je nutné také omezit maximální délku definice <code>SYSTEM.DEFAULT.LOCAL.QUEUE</code> a všech ostatních front, které jsou připojeny ke správci front. Tím je zajištěno, aby nebyl limit správce front menší, než je limit některé z front správce front. Pokud tuto akci neprovedete a aplikace se dotazují pouze na hodnotu vlastnosti fronty <code>Max message length</code> , aplikace nemusí fungovat správně.	MAXMSGL
Maximální délka vlastností	Tato hodnota v bajtech určuje velikost dat vlastnosti, která mohou být součástí toku zpráv ve správci front verze 7. V případě, že velikost vlastností překročí maximální délku vlastností, je zpráva odmítnuta.	MAXPROPL
Maximální priorita	Pouze pro čtení. Jedná se o maximální prioritu správce front, která je 9.	MAXPRTY
Interval procházení označených zpráv	Zadejte časový interval v milisekundách, po jehož uplynutí správce front automaticky zruší označení procházených zpráv. Interval lze nastavit na max. 999999999 ms. Interval lze také nastavit na hodnotu Neomezenopomocí hodnoty <code>-1</code> nebo nastavit v prostředí MQSC pomocí výrazu "NOLIMIT". Výchozí hodnota je 5000.  Upozornění: Neměli byste snížit hodnotu pod výchozí hodnotu 5000.	MARKINT
Fronta vstupu příkazů	Pouze pro čtení. Jedná se o název fronty vstupů příkazů systému. Do této fronty mohou vkládat příkazy vhodně autorizované aplikace.	COMMANDQ

Vlastnost	Význam	Parametr MQSC
Synchronizační bod	Pouze pro čtení. Tato vlastnost určuje, zda bude synchronizační bod k dispozici ve správci front. Synchronizační bod je k dispozici vždy v následujících platformách: <ul style="list-style-type: none">  AIX, Linux, and Windows  z/OS 	SYNCPT
Distribuční seznamy	Pouze pro čtení. Tato vlastnost určuje, zda správce front podporuje distribuční seznamy. Tato vlastnost je platná pouze na platformách Multiplatforms.	DISTL
Skupina aplikací (pouze AIX and Linux)	Volba Skupina aplikací určuje, do které skupiny aplikací mají patřit připojující se klienti. Předvolbou je nepřislusnost k žádné skupině aplikací.	(Nelze použít)
*Výchozí typ vazby	Jedná se o výchozí typ vazby, který se použije, pokud aplikace nezadá typ vazby v parametru MQCNO volání MQCONN. Vyberte možnost SDÍLENÝ nebo IZOLOVANÝ .	(Nelze použít)
*Velikost protokolu chyb	Zadejte velikost protokolu chyb správce front, po jejímž dosažení je protokol zkopírován do zálohy. Je vyžadována hodnota v rozmezí od 1048576 do 2147483648 bajtů. Výchozí hodnota je 262144 bajtů (256 KB).	(Nelze použít)
*Vyřazené zprávy	Intenzivně využívaný systém IBM MQ může generovat velké objemy informativních zpráv. Proto můžete v případě potřeby některé zprávy vyloučit. Zadejte ID všech zpráv, které nemají být zapsány do protokolu chyb správce front. Zadejte seznam ID zpráv z následujícího seznamu, oddělených čárkami: <ul style="list-style-type: none">  7163 - Zpráva o spuštění úlohy (pouze IBM i). 7234 - Počet načtených zpráv. 9001 - Program kanálu byl standardně ukončen. 9002 - Program kanálu byl spuštěn. 9202 - Vzdálený hostitel je nedostupný. 9524 - Vzdálený správce front je nedostupný. 9528 - Zavření kanálu vyžadované uživatelem. 9999 - Program kanálu byl ukončen nestandardně. 	(Nelze použít)

Vlastnost	Význam	Parametr MQSC
*Potlačené zprávy	<p>Intenzivně využívaný systém IBM MQ může generovat velké objemy informativních zpráv. V případě potřeby můžete zabránit odesílání vybraných zpráv na konzolu nebo do tištěného protokolu. Zadejte ID všech zpráv, které mají být zapsány do protokolu chyb správce front pouze jednou za určený časový interval. Časový interval je určen ve vlastnosti Interval potlačených zpráv. Zadejte seznam ID zpráv z následujícího seznamu, oddělených čárkami:</p> <ul style="list-style-type: none"> • 7163 - Zpráva o spuštění úlohy (pouze IBM i). • 7234 - Počet načtených zpráv. • 9001 - Program kanálu byl standardně ukončen. • 9002 - Program kanálu byl spuštěn. • 9202 - Vzdálený hostitel je nedostupný. • 9524 - Vzdálený správce front je nedostupný. • 9528 - Zavření kanálu vyžadované uživatelem. • 9999 - Program kanálu byl ukončen nestandardně. <p>Je-li v obou vlastnostech, Excluded Messages i Suppressed Messages, uvedeno stejné ID zprávy, bude zpráva vyloučena.</p>	(Nelze použít)
*Interval potlačených zpráv	<p>Zadejte časový interval (v sekundách), ve kterém budou zprávy uvedené ve vlastnosti Suppressed Messages zapsány do protokolu chyb správce front pouze jednou. Je vyžadována hodnota v rozmezí od 1 do 86400 sekund. Výchozí hodnota je 30 sekund.</p>	(Nelze použít)
Vlastní	<p>Parametr Custom je zahrnut pouze pro použití IBM a je vyhrazen pro konfiguraci nových funkcí před zavedením oddělených vlastností. Možnými hodnotami je seznam libovolného počtu dvojic vlastnost-hodnota v syntaxi stylu produktu MQSC oddělených alespoň jednou mezerou.</p> <p>V názvech vlastností a v hodnotách je rozlišována velikost písmen a musí být zadány velkými písmeny. Hodnoty mohou obsahovat mezery, závorky a apostrofy (které musí být uvozeny jiným znakem apostrofu). Ostatní znaky, včetně vnořených závorek (), mohou být uzavřeny do dvou apostrofů na obou stranách. Příklady platné syntaxe:</p> <ul style="list-style-type: none"> • CUSTOM('') • CUSTOM('A(B)') • CUSTOM('C(D) E(F)') • CUSTOM('G(5000) H(''9.20.4.6(1415)''')') <p>Správce front danou hodnotu analyzuje, ale pokud řetězec nelze analyzovat podle těchto pravidel nebo pokud obsahuje nerozpoznané vlastnosti či hodnoty, správce front tyto chyby ignoruje.</p>	CUSTOM

Vlastnost	Význam	Parametr MQSC
<p>► z/OS Otevření sdílených front</p>	<p>(pouze z/OS) Pokud správce front provádí volání MQOPEN pro sdílenou frontu a správce front, který je zadán v parametru <i>ObjectQmgrName</i> volání MQOPEN, je ve stejné skupině sdílení front jako správce front zpracování, určuje vlastnost <code>Opening shared queues</code>, zda se použije rozhraní <i>ObjectQmgrName</i> nebo zda správce front zpracování otevře sdílenou frontu přímo. Použití správce front specifikovaného v parametru <i>ObjectQmgrName</i> znamená, že je použit parametr <i>ObjectQmgrName</i> a je otevřena odpovídající přenosová fronta; Použití lokálního správce front znamená, že zpracovávající správce front otevře sdílenou frontu přímo, což může pomoci snížit objem přenosu dat v síti správců front.</p>	SQQMNAME
<p>► z/OS Použití front v rámci skupiny</p>	<p>(pouze z/OS) Určete, zda budou použity fronty v rámci skupiny. Chcete-li použít sdílenou přenosovou frontu (SYSTEM.QSG.TRANSMIT.QUEUE), když si budou správci front v rámci skupiny sdílení front vyměňovat zprávy, klepněte na volbu Povoleno; pokud chcete používat nesdílené přenosové fronty a kanály při výměně zpráv mezi správci front v rámci skupiny sdílení front, klepněte na volbu Zakázáno. Pokud použití front v rámci skupiny zakážete, je použit stejný mechanismus pro přenos zpráv, jako když správci front nejsou součástí skupiny sdílení front.</p>	IGQ
<p>► z/OS Jméno uživatele IGQ</p>	<p>(pouze z/OS) Zadejte identifikátor uživatele, který má být použit agentem IGQ k vytvoření autority k vložení zpráv do cílové fronty. Správce front musí být členem skupiny sdílení front, aby mohl tuto vlastnost použít. Chcete-li zadat, aby bylo ID uživatele přijímajícího správce front v rámci skupiny sdílení front použito jako ID uživatele IGQ, ponechte pole prázdné.</p>	IGQUSER
<p>► z/OS Typ kontroly pro ověřování IGQ</p>	<p>(pouze z/OS) Zadejte typ kontroly autority (ID uživatele), která se má používat agentem IGQ. Tím vytvoříte autoritu k vložení zpráv do cílové fronty. Správce front musí být členem skupiny sdílení front, aby mohl tuto vlastnost použít. Chcete-li zadat, aby bylo k vytvoření autority použito výchozí ID uživatele, klepněte na volbu Výchozí; pokud chcete zadat, aby bylo ID uživatele IGQ a ID uživatele ALT použito k vytvoření autority, klepněte na volbu Alternativní nebo IGQ; chcete-li zadat, aby bylo k vytvoření autority použito pouze ID uživatele IGQ, klepněte na volbu Pouze IGQ; chcete-li zadat, že má být k vytvoření autority nastaveno ID uživatele z pole <i>UserIdentifier</i> v deskriptoru zprávy (zprávy ve frontě SYSTEM.QSG.TRANSMIT.QUEUE), klepněte na volbu Kontext.</p>	IGQAUT
<p>► z/OS Interval vypršení</p>	<p>(pouze z/OS) Zadejte hodnotu určující přibližně interval v sekundách, ve kterém mají být ve frontách vyhledány a zahazeny zprávy, jejichž platnost vypršela. Je vyžadována hodnota v rozmezí od 1 do 99999999. Minimální interval kontroly je 5 sekund, i když zadáte nižší hodnotu od 1 do 4. Nechcete-li, aby byly fronty tímto způsobem vůbec kontrolovány, zadejte hodnotu 0 (výchozí hodnota).</p>	EXPRYINT

Vlastnost	Význam	Parametr MQSC
<p>► z/OS Velikost písmen profilu zabezpečení</p>	<p>(pouze z/OS) Určete, zda správce front podporuje názvy profilů zabezpečení obsahující velká i malá písmena, nebo jen velká písmena. Chcete-li povolit názvy zabezpečení psané velkými písmeny i kombinací velkých a malých písmen, vyberte možnost Smíšená. Chcete-li určit, že názvy profilů zabezpečení musí být psány velkými písmeny, vyberte možnost Velká. Toto je výchozí hodnota.</p>	SCYCASE
<p>► z/OS Skupinové jednotky zotavení</p>	<p>(Pouze z/OS) Tato vlastnost nabývá hodnot Povoleno nebo Zakázáno. Hodnotu Povoleno lze nastavit jen tehdy, je-li systém správně nakonfigurován, jinak bude vrácena chyba. Výchozí hodnota je Povoleno.</p> <p>Systémový programátor musí identifikovat, která kontrola konfigurace se nezdařila, podle vráceného kódu. Poté musí odstranit chybu a znovu zadat příkaz ALTER QMGR.</p> <p>Povolíte-li skupinové jednotky zabezpečení (podpora GROUPUR), bude provedena řada kontrol konfigurace s cílem ujistit se, zda byly provedeny všechny konfigurační kroky. Jestliže se některá z těchto kontrol nezdaří, podporu nemůžete povolit.</p> <p>Tyto kontroly se provádějí také tehdy, když je při spuštění správce front povolena vlastnost správce front GROUPUR. Jestliže je některá z těchto kontrol při spuštění neúspěšná, budou skupinové jednotky zotavení zakázány, dokud neopravíte chybu a znovu nepovolíte vlastnost správce front GROUPUR.</p> <p>Další informace viz CSQM507E.</p>	GROUPUR
<p>► z/OS Ztráta konektivity prostředku CF</p>	<p>(pouze z/OS) Určuje akci, která má být provedena v případě, že správce front ztratí připojení ke struktuře administrace nebo k jakýmkoli strukturám prostředku CF s parametrem CFCONLOS nastaveným na hodnotu Jako správce front. K dispozici jsou dvě volby:</p> <ul style="list-style-type: none"> • Ukončit. Toto je výchozí hodnota. Správce front je při ztrátě připojení ke strukturám prostředku CF ukončen. • Tolerovat. Správce front toleruje ztrátu připojení ke strukturám prostředku CF a není ukončen. Volbu Tolerovat lze nastavit pouze v případě, že jsou všichni správci front v dané skupině sdílení front na úrovni příkazů 710 nebo novější. 	CFCONLOS

Uživatelské procedury (Multiplatforms)



V následující tabulce jsou uvedeny vlastnosti, které lze nastavit na stránce **Uživatelské procedury** dialogového okna vlastností správce fronty. Chcete-li správce front nakonfigurovat na spuštění uživatelských procedur, upravte vlastnosti na stránce **Uživatelské procedury**. Vlastnosti na stránce **Uživatelské procedury** se vztahují na sekce v konfiguračních souborech.







Vlastnost	Význam	Klíč výrazu
*Výchozí cesta pro uživatelské procedury	Pokud je správce front 32bitový, zadejte cestu k umístění, ve které jsou ve výchozím nastavení uloženy uživatelské procedury pro tohoto správce front.	ExitsDefaultPath

Vlastnost	Význam	Klíč výrazu
*Výchozí cesta pro uživatelské procedury (64 bitů)	Pokud je správce front 64bitový, zadejte cestu k umístění, ve které jsou ve výchozím nastavení uloženy uživatelské procedury pro tohoto správce front.	ExitsDefaultPath64
*Lokální uživatelské procedury API	Přidejte podrobnosti o lokálních uživatelských procedurách API, které chcete používat s tímto správcem front.	ApiExitLocal
*Název	Určuje popisný název uživatelské procedury rozhraní API, který je předán uživatelské proceduře rozhraní API v poli ExitInfoName struktury MQAXP. Tento název musí být jedinečný a může obsahovat maximálně 48 znaků platných pro názvy objektů produktu IBM MQ (například názvy front).	Název
*Typ	Určuje typ uživatelské procedury: queue manager nebo override.	(Nejedná se o samostatný klíč sekce.)
*Posloupnost	Tato vlastnost představuje číslo bez znaménka definující pořadí, ve kterém je tato uživatelská procedura rozhraní API volána ve vztahu k jiným uživatelským procedurám rozhraní API. Uživatelská procedura rozhraní API s nízkým pořadovým číslem je volána před uživatelskou procedurou rozhraní API s vyšším pořadovým číslem. Pořadí, v jakém jsou volány různé uživatelské procedury rozhraní API se stejným pořadovým číslem, není definováno. Mezery v číslování uživatelských procedur rozhraní API definovaných pro správce front nejsou na překážku.	Posloupnost
*Modul	Určuje modul, který obsahuje kód uživatelské procedury rozhraní API. Pokud pole obsahuje název modulu včetně úplné cesty, je použit beze změny. Pokud toto pole obsahuje pouze název modulu, je umístění modulu určeno pomocí stejné metody jako uživatelské procedury kanálu, tj. pomocí hodnoty v poli Exit default path na stránce Uživatelské procedury v dialogovém okně vlastností správce front.	Modul
*Funkce	Určuje název vstupního bodu funkce do modulu, který obsahuje kód uživatelské procedury rozhraní API. Tímto vstupním bodem je funkce MQ_INIT_EXIT. Délka pole je omezena hodnotou MQ_EXIT_NAME_LENGTH.	Funkce
*Data	Pokud je tato vlastnost zadána, jsou odebrány mezery na začátku a na konci, zbývající řetězec je zkrácen na 32 znaků a výsledek je předán uživatelské proceduře v poli ExitData struktury MQAXP. Není-li vlastnost určena, je uživatelské proceduře předáno v poli ExitData struktury MQAXP 32 mezer.	Data

Klastr

V následující tabulce jsou uvedeny vlastnosti, které lze nastavit na stránce **Klastr** dialogového okna vlastností správce front. Chcete-li nakonfigurovat vlastnosti klastru správce front, upravte vlastnosti na stránce **Klastr**.

Vlastnost	Význam	Parametr MQSC
Členství v klastru	Pouze pro čtení. V této tabulce jsou uvedeny názvy klastrů, ke kterým správce front patří.	(Nelze použít)

Vlastnost	Význam	Parametr MQSC
Uživatelská procedura pracovní zátěže klastru	<p>Uživatelská procedura je volána, když je zpráva vložena do fronty klastru. Zadejte název uživatelské procedury pracovní zátěže klastru:</p> <ul style="list-style-type: none">   Na systémech AIX and Linux použijte formát <code>libraryname(functionname)</code>. Maximální délka je 128 znaků.  V systému Windows použijte formát <code>dllname(functionname)</code>, kde <code>dllname</code> je uvedeno bez přípony <code>.dll</code>. Maximální délka je 128 znaků.  V systému z/OS zadejte název zaváděcího modulu. Maximální délka je 8 znaků.  V systému IBM i použijte formát <code>progname libname</code>, kde <code>progname</code> zabírá prvních 10 znaků a <code>libname</code> zabírá druhých 10 znaků. U kratších názvů přidejte na konci mezery, aby měly minimálně 10 znaků. Maximální délka je 20 znaků. 	CLWLEXIT
Data pracovní zátěže klastru	Zadejte data, která mají být předána uživatelské proceduře pracovní zátěže klastru, když je volána uživatelská procedura. Maximální délka dat je 32 znaků.	CLWLDATA
Délka pracovní zátěže klastru	<p>Zadejte maximální počet bajtů dat zprávy, které jsou předány uživatelské proceduře pracovní zátěže klastru:</p> <ul style="list-style-type: none">  V operačním systému Windows zadejte číslo v rozmezí od 0 do 104857600 (100 MB). V ostatních platformách zadejte číslo v rozmezí od 0 do 999999999. 	CLWLEN
Maximální počet odchozích kanálů klastru	Zadejte maximální počet odchozích kanálů klastru. Další informace viz téma Distribuované zařazení do front a klastry .	CLWLMRUC
Režim pracovní zátěže klastru	<p>Uživatelská procedura pracovní zátěže klastru CLWL umožňuje specifikovat, která fronta klastru v rámci klastru má být otevřena v reakci na volání MQI (například MQOPEN nebo MQPUT). Výchozí hodnota je SAFE, což znamená, že uživatelská procedura CLWL je spuštěna v samostatném procesu pro správce front, aby v případě, že dojde k problému, byla zachována integrita správce front. Spuštění uživatelské procedury CLWL jako samostatného procesu však může mít nepříznivý vliv na výkon. Chcete-li zlepšit výkon spuštěním uživatelské procedury CLWL ve stejném procesu jako správce front, klepněte na volbu FAST. Rychlý režim (FAST) použijte pouze v případě, že jste si jistí, že nedochází k žádným problémům s uživatelskou procedurou CLWL, protože pokud by došlo k problémům v režimu FAST, došlo by k selhání správce front a k ohrožení integrity správce front. Sada hodnot pro správce front přepíše sadu hodnot pro konfiguraci na úrovni počítače.</p>	CLWLMode

Vlastnost	Význam	Parametr MQSC
Fronta použití CLWL	Tato vlastnost určuje, zda může správce front zvolit ze vzdálených i lokálních instancí front klastru. Pokud správce front obdrží zprávu prostřednictvím kanálu klastru, bude tato zpráva umístěna do lokální instance fronty klastru. Pokud správce front obdrží zprávu lokálně nebo prostřednictvím kanálu mimo klastr a hodnota této vlastnosti je Any, zpráva se umístí buď do lokálních, nebo do vzdálených instancí fronty klastru. Chcete-li povolit správci front používat vzdálené instance front klastru, klepněte na volbu Libovolná ; pokud chcete zabránit správci front používat vzdálené instance front klastrů, klepněte na volbu Lokální . Další informace viz téma Distribuované zařazení do front a klastry .	CLWLUSEQ
Výchozí přenosová fronta klastru	Výchozí typ přenosové fronty použitý klastrováním k přenosu zpráv na jiné správce front v klastru. Zprávy jsou přenášeny prostřednictvím odesílacích kanálů klastru. Výchozí hodnota této vlastnosti je SCTQ. Správce front využívá jednu přenosovou frontu k přenosu všech zpráv. Přenosová fronta je SYSTEM . CLUSTER . TRANSMIT . QUEUE. Chcete-li odesílat zprávy každému správci front v každém klastru za použití jiné přenosové fronty, nastavte hodnotu parametru Default cluster transmission queue na Queue for each channel. Správce front automaticky vytvoří přenosovou frontu, pokud ji potřebuje k odeslání zprávy jinému správci front v klastru. Fronta je trvale dynamická. Vytvoří se z modelové fronty SYSTEM . CLUSTER . TRANSMIT . MODEL . QUEUE. Název každé přenosové fronty je SYSTEM . CLUSTER . TRANSMIT . ChannelName. ChannelName je název odesílacího kanálu klastru, který přenáší zprávy z fronty.	DEFCLXQ





Úložiště

V následující tabulce jsou uvedeny vlastnosti, které lze nastavit na stránce **Úložiště** dialogového okna vlastností správce front. Chcete-li zadat, že má být správce fronty hostitelem úložiště jednoho či více klastrů, upravte vlastnosti na stránce **Úložiště**.

Vlastnost	Význam	Parametr MQSC
Nikoli úplné úložiště klastru	Chcete-li zadat, že správce front není úplným úložištěm pro klastr, vyberte tuto možnost.	(Nelze použít)
Úplné úložiště klastru	Chcete-li tohoto správce front zpřístupnit jako úplné úložiště pouze pro jeden klastr, vyberte tuto možnost a potom zadejte název klastru.	REPOS
Úplné úložiště pro seznam klastrů	Chcete-li tohoto správce front zpřístupnit jako úplné úložiště pro více klastrů, vyberte tuto možnost a potom zadejte název klastru.	REPOSNL

Komunikace

V následující tabulce jsou uvedeny vlastnosti, které lze nastavit na stránce **Komunikace** dialogového okna vlastností správce front. Chcete-li správce front nakonfigurovat na odesílání a příjem zpráv, upravte vlastnosti na stránce **Komunikace**.

Vlastnost	Význam	Parametr MQSC
Výchozí přenosová fronta	Zadejte název výchozí přenosové fronty, do které jsou vkládány zprávy určené pro vzdáleného správce front, pokud není definována žádná jiná vhodná přenosová fronta. Fronta, jejíž název je zadán, musí být lokální přenosová fronta, nikoli přenosová fronta klastru.	DEFXMITQ
Automatická definice kanálů	Chcete-li povolit automatickou definici kanálů připojení serveru a přijímacího kanálu, klepněte na volbu Povoleno ; pokud chcete zabránit automatické definici kanálu připojení serveru a příjemce, klepněte na volbu Zakázáno . Odesílací kanály klastru mohou být vždy definovány automaticky bez ohledu na nastavení této vlastnosti.	CHAD
Uživatelská procedura automatické definice kanálů	<p>Uživatelská procedura je volána, když je přijat příchozí požadavek pro nedefinovaný odesílací kanál klastru, připojení serveru nebo příjemce. Uživatelská procedura je také volána při spuštění přijímacího kanálu klastru. Zadejte název uživatelské procedury automatické definice kanálu:</p> <ul style="list-style-type: none"> •   V systému AIX and Linux použijte formát <code>libraryname(functionname)</code>. Maximální délka je 128 znaků. •  V systému Windows použijte formát <code>dllname(functionname)</code>, kde <code>dllname</code> je uvedeno s příponou <code>.dll</code>. Maximální délka je 128 znaků. •  V systému IBM i použijte formát <code>progrname libname</code>, kde <code>progrname</code> zabírá prvních 10 znaků a <code>libname</code> zabírá dalších 10 znaků. U kratších názvů přidejte na konci mezery, aby měly minimálně 10 znaků. Maximální délka je 20 znaků. •  V systému z/OS zadejte název zaváděcího modulu. Maximální délka je osm znaků. 	CHADEXIT
Ověření kanálu	Chcete-li uplatnit přesnější kontrolu přístupu udělovaného připojícím se systémům na úrovni kanálu, můžete použít záznamy ověření kanálu. IBM WebSphere MQ 7.1, a později budou správci front při výchozím nastavení vytváření pomocí ověření kanálu. Pokud migrujete správce front do produktu IBM WebSphere MQ 7.1 ze starší verze, není ověření kanálu povoleno. Chcete-li povolit ověření kanálu, použijte příkaz <code>ALTER QMGR CHLAUTH(ENABLED)</code> .	CHLAUTH

Vlastnost	Význam	Parametr MQSC
Zpětné vyhledání názvu hostitele	<p>Určuje, zda se provede zpětné vyhledání názvu hostitele ze serveru DNS (Domain Name Server) pro adresu IP, z níž byl kanál připojen. Tato vlastnost má vliv pouze na kanály s typem přenosu (TRPTYPE) protokolu TCP.</p> <p>Používáte-li k ověření kanálu pravidla s nastavením CHLAUTH(ENABLED) a nějaká nedefinovaná pravidla mají název hostitele DNS v poli ADDRESS, nebudou tato pravidla nikdy odpovídat příchozímu kanálu, jestliže je atribut REVDNS nastaven na DISABLED.</p> <p>Změny tohoto parametru se projeví při dalším spuštění kanálu. Kanály, které již zpětným vyhledáváním adresy IP získaly informace o názvu hostitele, si tyto informace uchovají.</p>	REVDNS
Verze adresy IP	<p>Chcete-li zadat, aby správce fronty používal protokol IPv6, klepněte na volbu IPV6; pokud chcete zadat, aby správce front používal protokol IPv4, klepněte na volbu IPV4.</p>	IPADDRV
Záznam činnosti	<p>Pokud aplikace správce front provede některé úlohy za zprávu, ve které byly požadovány sestavy činností, může správce front generovat sestavu činností. Pomocí této sestavy činností můžete zjistit cestu zprávy v síti správců front. Chcete-li aplikacím správce front zabránit v generování sestav činností, klepněte na volbu Zakázáno; pokud chcete aplikacím správce front povolit generování sestav činností, klepněte na volbu Zpráva nebo Fronta. Pokud klepnete na možnost Zpráva a aplikace správce front, která generuje sestavu činností, vloží sestavu do fronty, kterou požadoval původce zprávy v polích ReplyToQ a ReplyToQMgr deskriptoru zpráv; vloží aplikace správce front, která generuje sestavu činností, po klepnutí na tlačítko Fronta sestavu do fronty systému SYSTEM.ADMIN.ACTIVITY.QUEUE. Jestliže provedete změny této vlastnosti, je nutné zastavit a restartovat všechny kanály, u kterých se mají změny projevit.</p>	ACTIVREC

Vlastnost	Význam	Parametr MQSC
Záznam trasování cesty	Pomocí zpráv trasování cesty můžete určit trasy zpráv při průchodu sítě správců front. Aplikace správce front účastníci se procesu mohou vygenerovat informace o trase a vložit informace do sestav činností. Aplikace správce front také mohou samy přidat informace do zprávy trasování cesty, a to v závislosti na možnostech nastavených ve zprávě trasování cesty. Ve zprávě trasování cesty se pak mohou shromažďovat chronologické informace o trase. Vlastnost <code>Activity recording</code> určuje, do které fronty se umístí sestavy aktivity. Vlastnost <code>Trace-route recording</code> řídí shromažďování informací z vlastní zprávy trasování cesty. Chcete-li správci front zabránit v připojování informací o trase v rámci zprávy trasování cesty a ve vracení informací ve zprávách odezvy, klepněte na volbu Zakázáno . Chcete-li aplikacím správce front povolit přidávání informací o trase do zprávy trasování cesty, klepněte na volbu Zpráva nebo Fronta . Pokud klepnete na volbu Zpráva a aplikace správce front vygeneruje zprávu s odpovědí obsahující akumulované informace o trase ze zprávy trasování cesty, vloží aplikace správce front zprávu s odpovědí do fronty, kterou původce zprávy požadoval v polích <code>ReplyToQ</code> a <code>ReplyToQMgr</code> deskriptoru zprávy. Pokud klepnete na volbu Fronta a aplikace správce fronty generuje zprávu s odpovědí obsahující akumulované informace o trase ze zprávy trasování cesty, vloží aplikace správce fronty zprávu s odpovědí do systémové fronty <code>SYSTEM.ADMIN.TRACE.ROUTE.QUEUE</code> . Jestliže provedete změny této vlastnosti, je nutné zastavit a restartovat všechny kanály, u kterých se mají změny projevit.	ROUTEREC

Události

V následující tabulce jsou uvedeny vlastnosti, které lze nastavit na stránce **Události** dialogového okna vlastností správce front. Chcete-li nakonfigurovat správce fronty tak, aby generoval události v reakci na určitá kritéria, upravte vlastnosti na stránce **Události**.



Vlastnost	Význam	Parametr MQSC
Události oprávnění	Když se aplikace pokusí otevřít frontu, pro kterou aplikace nemá požadovanou autoritu, může správce front vygenerovat zprávu o události autorizace. Chcete-li generovat zprávy o událostech autorizace, klepněte na volbu Povoleno ; chcete-li zabránit správci front v generování zpráv o událostech autorizace, klepněte na volbu Zakázáno .	AUTHOREV
Blokování událostí	Pokud se aplikace pokusí vložit zprávu do fronty, ve které je vkládání blokováno, nebo získat zprávu z fronty, u které je blokováno získávat z ní zprávy, může správce front vygenerovat zprávu o události blokování. Chcete-li generovat zprávy o událostech blokování, klepněte na volbu Povoleno ; chcete-li zabránit správci front v generování zpráv o událostech blokování, klepněte na volbu Zakázáno .	INHIBTEV

Vlastnost	Význam	Parametr MQSC
Lokální události	Pokud aplikace nebo správce front nebyli schopni získat přístup k objektu, například proto, že objekt nebyl definován, může správce fronty vygenerovat zprávu o lokální události. Chcete-li generovat zprávy o lokálních událostech, klepněte na volbu Povoleno ; chcete-li zabránit správci front v generování zpráv o lokálních událostech, klepněte na volbu Zakázáno .	LOCALEV
Vzdálené události	Pokud aplikace nebo správce front nemůže získat přístup k frontě u jiného správce front, například proto, že nebyla správně definována přenosová fronta, může správce front vygenerovat zprávu o vzdálené události. Chcete-li generovat zprávy o vzdálených událostech, klepněte na volbu Povoleno ; chcete-li zabránit správci front v generování zpráv o vzdálených událostech, klepněte na volbu Zakázáno .	REMOTEEV
Počáteční a koncová událost	Pokud je spuštěn správce front nebo pokud požadoval zastavení nebo uvedení do klidového stavu, může správce front vygenerovat zprávu o počáteční a koncové události. Chcete-li generovat zprávy o počáteční a koncové události, klepněte na volbu Povoleno ; chcete-li zabránit správci front v generování zpráv o počáteční a koncové události, klepněte na volbu Zakázáno . ▶ z/OS z/OS podporuje pouze spuštění.	STRSTPEV
Události výkonu	Jakmile je u prostředku dosaženo prahového stavu, například pokud je dosaženo limitu hloubky fronty, může správce front generovat zprávy o událostech výkonu. Chcete-li generovat zprávy o událostech výkonu, klepněte na volbu Povoleno ; chcete-li zabránit správci front v generování zpráv o událostech výkonu, klepněte na volbu Zakázáno .	PERFMEV
Události příkazů	Je-li úspěšně proveden příkaz MQSC nebo PCF, správce front může generovat zprávy událostí příkazů. Chcete-li generovat zprávy událostí příkazů, klepněte na možnost Povoleno . Chcete-li správci front zabránit v generování událostí příkazů, klepněte na možnost Zakázáno . Chcete-li generovat zprávy událostí příkazů s výjimkou příkazů MQSC DISPLAY a příkazů PCF Inquire, klepněte na možnost Nezobrazeno .	CMDEV
Události kanálů	Pokud správce front zjistí u kanálu konkrétní podmínky, například spuštění nebo zastavení kanálu, může správce front vygenerovat zprávy o událostech kanálů. Chcete-li generovat zprávy o událostech kanálů, klepněte na volbu Povoleno ; chcete-li zabránit správci front v generování zpráv o událostech kanálů, klepněte na volbu Zakázáno .	CHLEV
Události automatické definice kanálů	Pokud je kanál generován automaticky, může správce front vygenerovat zprávu o události automatické definice. Chcete-li generovat zprávy o událostech automatické definice, klepněte na volbu Povoleno ; chcete-li zabránit správci front v generování zpráv o událostech automatické definice, klepněte na volbu Zakázáno .	CHADEV

Vlastnost	Význam	Parametr MQSC
Události SSL	Pokud se kanálu, který používá zabezpečení TLS, nepodaří vytvořit připojení TLS, může správce front vygenerovat zprávu o události SSL. Chcete-li generovat zprávy o událostech SSL, klepněte na volbu Povoleno ; chcete-li zabránit správci front v generování zpráv o událostech SSL, klepněte na volbu Zakázáno .	SSLEV
Události konfigurace	Při vytvoření nebo úpravě objektu může správce front vygenerovat zprávu události konfigurace. Chcete-li generovat zprávy o událostech konfigurace, klepněte na volbu Povoleno ; chcete-li zabránit správci front v generování zpráv o událostech konfigurace, klepněte na volbu Zakázáno .	CONFIGEV
 Události mostu	(pouze z/OS) Při spuštění nebo zastavení mostu IMS může správce front generovat zprávu o události mostu. Chcete-li generovat zprávy o událostech mostu, klepněte na volbu Povoleno ; chcete-li správci front zabránit v generování zpráv o událostech mostu, klepněte na volbu Zakázáno .	BRIDGEEV
Události modulu protokolování	Když je správce front nakonfigurován, aby používal lineární protokolování, je možné jej také nakonfigurovat, aby při zápisu změn do protokolu pro zotavení produktu IBM MQ vytvořil zprávu události modulu protokolování. Chcete-li generovat zprávy o událostech modulu protokolování, klepněte na volbu Povoleno ; chcete-li zabránit správci front v generování zpráv o událostech modulu protokolování, klepněte na volbu Zakázáno .	LOGGEREV

SSL

V následující tabulce jsou uvedeny vlastnosti, které lze nastavit na stránce **SSL** dialogového okna vlastností správce front. Chcete-li správce front a jeho kanál nakonfigurovat na používání zabezpečení TLS, upravte vlastnosti na stránce **SSL**.

Vlastnost	Význam	Parametr MQSC
Úložiště klíčů	Zadejte úplnou cestu k úložišti klíčů pro správce front.	SSLKEYR
Popisek certifikátu		CERTLABL
  Popisek certifikátu skupiny QSG		CERTQSGL
Seznam názvů revokace	Zadejte název do seznamu názvů revokace. Seznam názvů revokace může obsahovat různé kombinace objektů ověřovacích informací některého nebo obou následujících typů: <ul style="list-style-type: none"> Objekty ověřovacích informací typu CRL LDAP, které obsahují informace o připojení pro servery LDAP se seznamy odvolaných certifikátů (CRL). Objekty ověřovacích informací protokolu OCSP (Online Certificate Status Protocol), které obsahují informace o připojení pro moduly odezvy OCSP. 	SSLCRLNL

Vlastnost	Význam	Parametr MQSC
Kryptografický hardware	Chcete-li nakonfigurovat kryptografický hardware, klepněte na volbu Konfigurovat . V dialogovém okně Nastavení kryptografického hardwaru zadejte podrobnosti o kryptografickém hardwaru.	SSLCRYP
Počet pro resetování SSL	Zadejte počet nešifrovaných bajtů v rozmezí od 0 do 999999999, které jsou odesílány a přijímány v rámci konverzace TLS, než je znovu vyjednána tajný klíč. Hodnota 0 znamená, že tajný klíč není nikdy znovu vyjednáván. Počet bajtů zahrnuje řídicí informace, které jsou odesílány programem MCA (Message Channel Agent). Je-li hodnota této vlastnosti větší než 0 a hodnota vlastnosti Heartbeat interval v sekci Vlastnosti kanálu je větší než 0, je tajný klíč také znovu vyjednána před odesláním nebo přijetím dat zprávy po synchronizačním signálu kanálu.	SSLRKEYC
Požadován standard SSL FIPS	Chcete-li určit, zda mají být použity pouze šifrovací algoritmy s certifikací FIPS (pokud je šifrování prováděno v produktu IBM MQ namísto kryptografického hardwaru), klepněte na volbu Ano . Chcete-li zadat, že má být použit libovolný kryptografický algoritmus, klepněte na volbu Ne .	SSLFIPS
Ověřování OCSP	Nastavení ověřování OCSP určuje výstup připojení v případě, když volání OCSP vrátí odpověď 'Neznámý'. <ul style="list-style-type: none"> • Vyžadováno: Produkt IBM MQ připojení odmítne. • Volitelné: Připojení může úspěšně pokračovat. • Varovat: Připojení může úspěšně pokračovat, ale produkt IBM MQ zapíše zprávu typu AMQ9717 do protokolů chyb. 	Není k dispozici
Rozšíření kontroly OCSP	Vlastnost rozšíření kontroly OCSP určuje, zda jsou podrobnosti serveru OCSP v rozšířeních certifikátů AuthorityInfoAccess použity k digitální kontrole odvolání. Tato vlastnost může nabývat dvou hodnot: <ul style="list-style-type: none"> • Ano: Provádí se digitální kontrola odvolání certifikátů. Toto je výchozí hodnota. • Ne: Digitální kontrola odvolání certifikátů se neprovádí. 	Není k dispozici
Název serveru proxy SSL HTTP	Názvem v proxy HTTP zabezpečení SSL se rozumí buď název hostitele, nebo síťová adresa proxy serveru HTTP, kterou má produkt GSKit použít ke kontrole OCSP. Volitelně může být za adresou v závorkách uvedeno číslo portu. Pokud číslo portu neurčíte, zvolí se výchozí port HTTP, který má číslo 80.	Není k dispozici
Odolnost sady Suite B	Vlastnost odolnost Sady B řídí, zda je použito šifrování Sady. Tato vlastnost může nabývat čtyř hodnot: <ul style="list-style-type: none"> • 128bitový • 192bitový • Není • 128bitový a 192bitový 	SUITEB

Vlastnost	Význam	Parametr MQSC
Zásada ověření certifikátu	Vlastnost zásady ověření certifikátu řídí, která zásada ověření certifikátu TLS se používá k ověření digitálních certifikátů přijatých od vzdálených partnerů. Tato vlastnost může nabývat dvou hodnot: <ul style="list-style-type: none"> • ANY • RFC5280 Změny této vlastnosti se projeví pouze po vydání příkazu k aktualizaci zabezpečení. Další informace o tom, jak aktualizovat zabezpečení v produktu IBM MQ Explorer, viz “Aktualizace zabezpečení TLS” na stránce 182.	CERTVPOL

Statistika

V následující tabulce jsou uvedeny vlastnosti na stránce **Statistika** dialogového okna vlastností správce front. Na stránce **Statistika** se zobrazují informace o historii správce front. Žádnou z těchto vlastností nelze upravovat.

Vlastnost	Význam	Parametr MQSC
Datum vytvoření	Pouze pro čtení. Toto je datum vytvoření fronty.	CRDATE
Čas vytvoření	Pouze pro čtení. Toto je čas vytvoření fronty.	CRTIME
Datum změny	Pouze pro čtení. Toto je datum poslední změny vlastností fronty.	ALTDATE
Čas změny	Pouze pro čtení. Toto je čas poslední změny vlastností fronty.	ALTTIME
QMID	Pouze pro čtení. Jedná se o interně generovaný jedinečný název správce front.	QMID

Monitorování online

V následující tabulce jsou uvedeny vlastnosti, které lze nastavit na stránce **Monitorování online** dialogového okna vlastností správce front. Chcete-li shromažďovat data o aktuálním výkonu kanálů a front správce front, upravte vlastnosti na stránce **Monitorování online**.

Vlastnost	Význam	Parametr MQSC
Monitorování kanálů	<p>Tato vlastnost určuje, zda se mají shromažďovat data monitorování online o aktuálním výkonu kanálů, jejichž hostitelem je správce front. Chcete-li vypnout shromažďování dat monitorování online pro kanály správce front, které mají hodnotu Queue Manager ve vlastnosti Channel monitoring, klepněte na volbu Vypnuto; chcete-li vypnout shromažďování dat monitorování online pro všechny kanály správce front bez ohledu na nastavení vlastností kanálu Channel monitoring, klepněte na volbu Žádné. Chcete-li zadat shromažďování dat s nízkou rychlostí s minimálním dopadem na výkon systému, u kanálů, které mají ve vlastnosti Channel monitoring hodnotu Queue Manager, klepněte na volbu Nízká; chcete-li zadat shromažďování dat se střední rychlostí s omezeným dopadem na výkon systému, u kanálů, které mají ve vlastnosti Channel monitoring hodnotu Queue Manager, klepněte na volbu Střední; chcete-li zadat shromažďování dat s vysokou rychlostí s pravděpodobným dopadem na výkon systému, u kanálů, které mají ve vlastnosti Channel monitoring hodnotu Queue Manager, klepněte na volbu Vysoká.</p>	MONCHL
Monitorování front	<p>Tato vlastnost určuje, zda se mají shromažďovat data monitorování online o aktuálním výkonu front, jejichž hostitelem je správce front. Chcete-li vypnout shromažďování dat monitorování online pro fronty správce front, které mají hodnotu Queue Manager ve vlastnosti Queue monitoring, klepněte na volbu Vypnuto; chcete-li vypnout shromažďování dat monitorování online pro všechny fronty správce front bez ohledu na nastavení vlastnosti Queue monitoring fronty, klepněte na volbu Žádné. Chcete-li zadat shromažďování dat s nízkou rychlostí s minimálním dopadem na výkon systému, u front, které mají ve vlastnosti Queue monitoring hodnotu Queue Manager, klepněte na volbu Nízká; chcete-li zadat shromažďování dat se střední rychlostí s omezeným dopadem na výkon systému, u front, které mají ve vlastnosti Queue monitoring hodnotu Queue Manager, klepněte na volbu Střední; chcete-li zadat shromažďování dat s vysokou rychlostí s pravděpodobným dopadem na výkon systému, u front, které mají ve vlastnosti Queue monitoring hodnotu Queue Manager, klepněte na volbu Vysoká.</p>	MONQ

Vlastnost	Význam	Parametr MQSC
Automatické sledování CLUSSDR	Tato vlastnost určuje, zda se mají shromažďovat data monitorování online o aktuálním výkonu automaticky definovaných odesílacích kanálů klastru. Chcete-li zdědit hodnotu z hodnoty vlastnosti Channel monitoring správce front, klepněte na tlačítko Správce front ; chcete-li vypnout shromažďování dat pro automaticky definované odesílací kanály klastru ve správci front, klepněte na tlačítko Žádné ; chcete-li zadat shromažďování dat s nízkou rychlostí s minimálním dopadem na výkon systému, klepněte na volbu Nízká (shromážděná data pravděpodobně nebudou nejaktuálnější); chcete-li zadat shromažďování dat se střední rychlostí s omezeným dopadem na výkon systému, klepněte na volbu Střední ; chcete-li zadat shromažďování dat s vysokou rychlostí s pravděpodobným dopadem na výkon systému, klepněte na volbu Vysoká (shromážděná data budou nejaktuálnější dostupná).	MONACLS
Potlačení trasování aktivity	Tato vlastnost určuje, zda aplikace mohou potlačit hodnotu vlastnosti správce front ACTVTRC . Platné hodnoty jsou Enabled a Disabled . Je-li vybrána volba Povoleno , mohou aplikace potlačit nastavení parametru ACTVTRC pomocí pole voleb struktury MQCNO volání rozhraní API MQCONN. Je-li vybrána volba Zakázáno , aplikace nemohou potlačit nastavení parametru ACTVTRC . Volba Disabled je výchozí volbou pro tento parametr. Změny tohoto parametru se uplatní u dalších, následných připojení ke správci front. Tento parametr je platný pouze na platformách Multiplatforms.	ACTVCONO
Trasování aktivity	Tato vlastnost určuje, zda budou informace o trasování aktivity aplikace MQI shromažďovány. Platné hodnoty jsou On a Off . Když je vybrána volba On , je shromažďování informací o trasování aktivity aplikace MQI povoleno. Je-li vlastnost správce front ACTVCONO nastavena na hodnotu Povoleno , hodnota tohoto parametru může být potlačena pomocí pole voleb struktury MQCNO. Když je vybrána volba Off , je shromažďování informací o trasování aktivity aplikace MQI zakázáno. Volba Off je výchozí volbou pro tento parametr. Změny tohoto parametru se uplatní u dalších, následných připojení ke správci front. Tento parametr je platný pouze na platformách Multiplatforms.	ACTVTRC

Monitorování statistiky (Multiplatforms)



V následující tabulce jsou uvedeny vlastnosti, které lze nastavit na stránce **Statistika** dialogového okna vlastností správce front. Chcete-li shromažďovat statistická data k činnosti správce front, upravte vlastnosti na stránce **Monitorování statistiky**.



Informace k nastavením monitorování statistiky z/OS naleznete v tématu [“Monitorování statistiky \(z/OS\)”](#) na stránce 369.

Vlastnost	Význam	Parametr MQSC
Statistika MQI	Chcete-li shromažďovat statistická data MQI pro správce front, klepněte na volbu Zapnuto ; pokud chcete zabránit shromažďování dat monitorování statistiky MQI pro správce front, klepněte na volbu Vypnuto .	STATMQI
Statistiky fronty	Tato vlastnost určuje, zda se mají shromažďovat statistická data o činnosti front, jejichž hostitelem je správce front. Chcete-li zapnout shromažďování statistických dat pro fronty správce front, klepněte na volbu Zapnuto ; chcete-li vypnout shromažďování statistických dat pro fronty správce front, které mají hodnotu Queue Manager ve vlastnosti Queue statistics (viz <u>Vlastnosti fronty</u>), klepněte na tlačítko Vypnuto ; chcete-li vypnout shromažďování statistických dat pro všechny fronty správce front bez ohledu na nastavení vlastnosti Queue statistics fronty, klepněte na volbu Žádné .	STATQ
Statistiky kanálu	Tato vlastnost určuje, zda se mají shromažďovat statistická data o činnosti kanálů, jejichž hostitelem je správce front. Chcete-li vypnout shromažďování statistických dat pro kanály správce front, které mají ve vlastnosti Channel statistics hodnotu Queue Manager (viz <u>Vlastnosti kanálu</u>), klepněte na volbu Vypnuto ; chcete-li vypnout shromažďování statistických dat pro všechny kanály správce front bez ohledu na nastavení vlastnosti kanálu Channel statistics, klepněte na volbu Žádné . Chcete-li zadat shromažďování dat s nízkou rychlostí s minimálním dopadem na výkon systému, u kanálů, které mají ve vlastnosti Channel statistics hodnotu Queue Manager, klepněte na volbu Nízká ; chcete-li zadat shromažďování dat se střední rychlostí s omezeným dopadem na výkon systému, u kanálů, které mají ve vlastnosti Channel statistics hodnotu Queue Manager, klepněte na volbu Střední ; chcete-li zadat shromažďování dat s vysokou rychlostí s pravděpodobným dopadem na výkon systému, u kanálů, které mají ve vlastnosti Channel statistics hodnotu Queue Manager, klepněte na volbu Vysoká .	STATCHL
Statistika automatických příkazů CLUSSDR	Tato vlastnost určuje, zda se mají shromažďovat statistická data o činnosti automaticky definovaných odesílacích kanálů klastru. Chcete-li zdědit hodnotu z hodnoty vlastnosti Channel statistics správce front, klepněte na tlačítko Správce front ; chcete-li vypnout shromažďování dat pro automaticky definované odesílací kanály klastru ve správci front, klepněte na tlačítko Žádné ; chcete-li zadat shromažďování dat s nízkou rychlostí s minimálním dopadem na výkon systému, klepněte na volbu Nízká (shromážděná data pravděpodobně nebudou nejaktuálnější); chcete-li zadat shromažďování dat se střední rychlostí s omezeným dopadem na výkon systému, klepněte na volbu Střední ; chcete-li zadat shromažďování dat s vysokou rychlostí s pravděpodobným dopadem na výkon systému, klepněte na volbu Vysoká (shromážděná data budou nejaktuálnější dostupná).	STATACLS
Interval statistik	Zadejte interval v sekundách mezi zápisem dat monitorování statistiky do fronty monitorování. Výchozí hodnota je 1800 sekund (30 minut).	STATINT

Monitorování účtování (Multiplatforms)

Multi

V následující tabulce jsou uvedeny vlastnosti, které lze nastavit na stránce **Monitorování účtování** dialogového okna vlastností správce front. Chcete-li shromažďovat data o činnosti připojení, upravte vlastnosti na stránce **Monitorování účtování**.

z/OS Informace k nastavení monitorování účtování z/OS viz [Monitorování účtování v systému z/OS](#).

Vlastnost	Význam	Parametr MQSC
Evidence MQI	Chcete-li shromažďovat data evidence MQI pro správce front, klepněte na volbu Zapnuto ; pokud chcete zabránit shromažďování dat monitorování evidence MQI pro správce front, klepněte na volbu Vypnuto .	ACCTMQI
Evidence front	Tato vlastnost určuje, zda se mají shromažďovat data evidence o činnosti připojení pro fronty, jejichž hostitelem je správce front. Chcete-li povolit shromažďování dat evidence pro fronty správce front, klepněte na volbu Zapnuto ; chcete-li zakázat shromažďování dat evidence pro fronty správce front, které mají ve vlastnosti Queue accounting hodnotu Queue Manager (viz Vlastnosti fronty), klepněte na volbu Vypnuto ; chcete-li zakázat shromažďování dat evidence pro všechny fronty správce front bez ohledu na nastavení vlastnosti fronty Queue accounting, klepněte na volbu Žádné .	ACCTQ
Interval evidence	Zadejte interval v sekundách mezi zápisem dat monitorování účtování do fronty monitorování. Výchozí hodnota je 1800 sekund (30 minut).	ACCTINT
Přepsání připojení pro evidenci	Aplikace mohou přepsat vlastnost evidence MQI a vlastnost evidence front pomocí možností připojení ve voláních MQCONN. Chcete-li aplikacím povolit přepsání vlastností, klepněte na volbu Povoleno ; chcete-li aplikacím zabránit v přepisování vlastností, klepněte na volbu Zakázáno .	ACCTCONO

Protokolování (Multiplatforms)

Multi

V následující tabulce jsou uvedeny vlastnosti, které lze nastavit na stránce **Protokol** dialogového okna vlastností správce front. Chcete-li nakonfigurovat nastavení protokolu pro správce front, upravte vlastnosti na stránce **Protokol**. Vlastnosti na stránce **Protokol** se vztahují na sekce v konfiguračních souborech.

z/OS Informace k nastavením protokolu z/OS naleznete v tématu [Protokolování \(pouze z/OS\)](#).

Vlastnost	Význam	Klíč výrazu
*Typ protokolu	Pouze pro čtení. Tato vlastnost označuje typ protokolování, které správce fronty používá. Typ protokolování nelze po vytvoření správce front změnit.	LogType
*Cesta protokolu	Pouze pro čtení. Tato vlastnost označuje umístění protokolů správce front. Hodnotu vlastnosti Log path po vytvoření správce front nelze změnit.	LogDefaultPath

Vlastnost	Význam	Klíč výrazu
*Stránky souboru protokolu	<p>Pouze pro čtení. Tato vlastnost označuje počet 4kB stránek v souboru s protokolem. Pokud například zadáte hodnotu 256, bude velikost souboru 1 MB.</p> <p>Výchozí hodnota je 4096 a odpovídá velikosti souboru 16 MB.</p>	LogFileSize
*Primární soubory protokolu	<p>Tyto soubory protokolu jsou přiděleny při vytvoření správce front.</p> <p>Linux AIX V systému AIX and Linux zadejte počet primárních souborů protokolu (hodnota v rozmezí 2 až 510). Výchozí hodnota je 3. Celkový počet primárních a sekundárních souborů protokolu nesmí překročit 511 a nesmí být menší než 3.</p> <p>Windows V systému Windows zadejte počet primárních souborů protokolu (hodnota v rozmezí 2 až 254). Výchozí hodnota je 3. Celkový počet primárních a sekundárních souborů protokolu nesmí překročit 255 a nesmí být menší než 3.</p> <p>Hodnota je ověřována při vytváření nebo spouštění správce front. Hodnotu lze po vytvoření správce front změnit, avšak změna nabude platnosti až po opětovém spuštění správce front.</p>	LogPrimaryFiles
*Sekundární soubory protokolu	<p>Tyto soubory protokolu jsou přiděleny po vyčerpání primárních souborů.</p> <p>Linux AIX V systému AIX and Linux zadejte počet sekundárních souborů protokolu (hodnota v rozmezí 1 až 509). Výchozí hodnota je 3. Celkový počet primárních a sekundárních souborů protokolu nesmí překročit 511 a nesmí být menší než 3.</p> <p>Windows V systému Windows zadejte počet sekundárních souborů protokolu (hodnota v rozmezí 1 až 253). Výchozí hodnota je 3. Celkový počet primárních a sekundárních souborů protokolu nesmí překročit 255 a nesmí být menší než 3.</p>	LogSecondaryFiles
*Stránky vyrovnávací paměti protokolu	<p>Zadejte číslo v rozmezí od 0 do 4096 označující počet 4kB stránek vyrovnávací paměti pro zápis. Pokud zadáte číslo v rozmezí od 1 do 17, je použita minimální hodnota 18 (72 kB). Pokud zadáte číslo v rozmezí od 18 do 4096, je použit zadaný počet stránek. Pokud zadáte hodnotu 0, bude velikost vybrána správcem fronty.</p> <p>Windows V systému Windows pro IBM WebSphere MQ 7.0 a novější to je 512 (2048 kB).</p> <p>Výchozí hodnotou je 0, kterou správce front interpretuje jako 512 (2048 kB). Jestliže změníte hodnotu této vlastnosti, restartujte správce front, aby byla změna použita.</p>	LogBufferPages

Vlastnost	Význam	Klíč výrazu
*Integrita zápisu do protokolu	Jedná se o metodu, kterou modul protokolování používá ke spolehlivému zápisu záznamů do protokolu. Pokud používáte mezipaměť pro zápis, která je trvalého charakteru, (například mezipaměť pro zápis ssa), může modul protokolování bezpečně zapsat záznamy do protokolu v jediném zápisu, klepněte proto na možnost Jednoduchý zápis ; pokud potřebujete zapisovat záznamy do protokolu s větší integritou, zvolte klepnutím na možnost Dvojitý zápis použití dodatečného zápisu; pokud potřebujete zapsat záznamy do protokolu s úplnou integritou, ale za cenu snížení výkonu, zvolte klepnutím na možnost Trojité zápis použití dalšího dodatečného zápisu.	LogWriteIntegrity
Správa protokolů	Metoda používaná ke správě protokolů. LogManagement se používá pouze v případě, že hodnota LogType je LINEAR. Změníte-li hodnotu LogManagement , změna se neprojeví, dokud nebude správce front restartován. Existují tři volby. Ruční , u které spravujete oblasti protokolu ručně. Zadání této volby znamená, že správce front opakovaně nepoužívá ani neodstraňuje oblasti protokolu, a to ani v případě, že již nejsou zapotřebí pro obnovu. Automatická , u které spravuje oblasti protokolu automaticky správce front. Zadání této volby znamená, že správce front může opakovaně používat a odstraňovat oblasti protokolu, jakmile již nejsou zapotřebí pro obnovu. Nepřiděluje se žádná kapacita pro archivování. Archiv , u které spravuje oblasti protokolu správce front, ale tomuto správci front musíte oznámit dokončení archivace jednotlivých oblastí protokolu. Zadání této volby znamená, že správce front může opakovaně používat a odstraňovat oblasti protokolu, jakmile mu je oznámeno, že určitá oblast, která již není zapotřebí pro obnovu, byla archivována. Výchozí hodnota je Ruční .	LogManagement

Správci prostředků XA (Multiplatforms)



V následující tabulce jsou uvedeny vlastnosti, které lze nastavit na stránce **Správce prostředků XA** dialogového okna vlastností správce front. Stránka **Správce prostředků XA** zobrazuje vlastnosti, které se upravují v případě, že správce fronty koordinuje své vlastní pracovní jednotky společně s aktualizacemi databáze. Například název správce prostředků (databáze) a umístění souboru přepínačů, což produktu IBM MQ usnadňuje komunikaci s databází. Vlastnosti na stránce **Správce prostředků XA** se vztahují k sekci XAResourceManager v konfiguračních souborech.

Vlastnost	Význam	Klíč výrazu
*Název	Zadejte název správce prostředků (databáze).	Název
*SwitchFile	Zadejte umístění souboru přepínačů umožňující produktu IBM MQ komunikovat s databází.	SwitchFile

Vlastnost	Význam	Klíč výrazu
*XAOpenString	Můžete zadat řetězec dat, který produkt IBM MQ předá ve svých voláních funkci xa_open správce databáze. Produkt IBM MQ a správce front volají funkci xa_open při spuštění správce front a když iniciujete první volání MQBEGIN ve svém procesu aplikace IBM MQ. Výchozí je řetězec s nulovou délkou.	XAOpenString
*XACloseString	Můžete zadat řetězec dat, který produkt IBM MQ předá ve svých voláních funkci xa_close správce databáze. Produkt IBM MQ a správce front volají funkci xa_close při spuštění správce front a když iniciujete volání MQDISC ve svém procesu aplikace IBM MQ. Výchozí je řetězec s nulovou délkou. Řetězec s nulovou délkou se běžně používá.	XACloseString
*ThreadOfControl	Správce front používá tuto hodnotu pro účely serializace. Pokud klient databáze umožňuje podprocesům volat funkce XA bez serializace, může být hodnota parametru ThreadOfControl THREAD. Pokud klient databáze neumožňuje podprocesům volat funkce XA tímto způsobem, hodnota pro ThreadOfControl musí být PROCESS. Výchozí hodnota je PROCESS.	ThreadOfControl

Instalovatelné služby (Multiplatforms)

Multi

V následující tabulce jsou uvedeny vlastnosti na stránce **Instalovatelné služby** dialogového okna vlastností správce front. Na stránce **Instalovatelné služby** se zobrazují informace o instalovatelných službách nainstalovaných v počítači. Ve výchozím nastavení je zobrazena pouze služba autorizace, OAM. Vlastnosti na stránce **Instalovatelné služby** se vztahují k sekci Service v konfiguračních souborech. Další informace viz [Konfigurace služeb a komponent](#).

Vlastnost	Význam	Klíč výrazu
*Název služby	Pouze pro čtení. Jedná se o název služby.	Název
*Vstupní body služby	Pouze pro čtení. Jedná se o počet vstupních bodů, které jsou pro službu definovány, včetně vstupních bodů inicializace a ukončení.	EntryPoints
*Zásady zabezpečení	Pouze pro čtení. Jedná se o zásadu zabezpečení pro správce front. Default znamená, že se použije výchozí zásada zabezpečení; NTSDs Required znamená, že při provádění kontrol zabezpečení je do služby OAM předáván identifikátor zabezpečení produktu Windows.	SecurityPolicy
*ServiceComponents	Pouze pro čtení. V tomto seznamu se zobrazují servisní komponenty nainstalované v počítači.	ServiceComponents
*Název	Pouze pro čtení. Jedná se o název komponenty.	název_komponenty
*Služba	Pouze pro čtení. Jedná se o název instalovatelné služby.	název_služby
*Velikost dat	Pouze pro čtení. Jedná se o velikost oblasti dat komponenty (v bajtech) předané komponentě při každém volání. Hodnota 0 se použije, pokud nejsou vyžadována žádná data komponenty.	velikost
*Modul	Pouze pro čtení. Jedná se o cestu k modulu, který obsahuje kód pro komponentu.	název_modulu

Kanály

V následující tabulce jsou uvedeny vlastnosti, které lze nastavit na stránce **Kanály** dialogového okna vlastností správce front. Chcete-li nakonfigurovat chování kanálů správce front, upravte vlastnosti na stránce **Kanály**.

Multi Vlastnosti kanálu pro systém Multiplatforms

V systému Multiplatforms se vlastnosti na stránce **Kanály** vztahují na sekce v konfiguračních souborech. Tyto vlastnosti nemůžete měnit u vzdálených distribuovaných správců front.

Vlastnost	Význam	Klíč výrazu
*Maximální počet kanálů	<p>Zadejte maximální počet kanálů v rozmezí od 1 do 9 999, které mohou být aktuální (včetně kanálů připojení serveru s připojenými klienty).</p> <p>z/OS V případě systému z/OS musí hodnota spadat do intervalu od 1 do 9999, přičemž výchozí hodnota je 200.</p> <p>Pro ostatní platformy musí být hodnota v rozsahu 1 až 65535, přičemž výchozí hodnota je 100.</p> <p>V provozních systémech byste mohli například použít hodnotu 1000. Pokud je hodnota této vlastnosti snížena, budou všechny aktuální kanály, které překračují nový limit, dále spuštěny, dokud nebudou zastaveny.</p>	MaxChannels
*Maximální počet aktivních kanálů	<p>Zadejte maximální počet kanálů, které mohou být v kterýkoli okamžik aktivní. Předvolbou je hodnota uvedená pro vlastnost MaxChannels.</p> <p>z/OS Pro systémy z/OS musí být hodnota v rozsahu 1 až 9999.</p> <p>Pro ostatní platformy musí být hodnota v rozsahu 1 až 65535.</p>	MaxActiveChannels
*Maximální počet inicializátorů	<p>Zadejte maximální počet povolených iniciátorů. Výchozí a současně maximální hodnota je 3.</p>	MaxInitiators
*Typ vazby MQI	<p>Vyberte typ připojení, které kanály používají k připojení k aplikacím. Chcete-li se připojit pomocí standardního připojení, klepněte na volbu STANDARD; chcete-li se připojit bez použití procesu agenta, klepněte na volbu FASTPATH.</p>	MQBindType
*Převzetí nového agenta MCA	<p>Tato vlastnost určuje, zda je při zjištění nového příchozího požadavku kanálu, který odpovídá hodnotě vlastnosti Adopt new MCA check, adoptována (restartována) osiřelá instance MCA.</p> <p>Chcete-li převzít všechny typy kanálů, zadejte All. Pokud nelze bezpečně ukončit kanál typu FASTPATH, není ukončen a převzetí se nezdaří.</p> <p>Pokud nevyžadujete převzetí osiřelých kanálů, zadejte No.</p>	AdoptNewMCA Type

Vlastnost	Význam	Klíč výrazu
*Převzetí nového agenta MCA - kontrola	Tato vlastnost určuje, které prvky jsou kontrolovány, aby se zjistilo, zda má být program MCA převzat v případě, že je zjištěn nový příchozí kanál se stejným názvem, jako má již aktivní program MCA. Zadejte jednu či více následujících hodnot oddělených čárkami: <ul style="list-style-type: none"> • Chcete-li zkontrolovat název správce front a síťovou adresu, a zabránit tak náhodnému ukončení kanálu, zadejte ALL. • Chcete-li zkontrolovat síťovou adresu, zadejte ADDRESS. • Chcete-li zkontrolovat název správce front, zadejte NAME. • Chcete-li zkontrolovat ID uživatele, pod kterým správce front běží, zadejte QM. • Nechcete-li provádět žádnou kontrolu, zadejte NONE. 	AdoptNewMCA Check
*Převzetí nového agenta MCA - časový limit	Zadejte počet sekund v rozmezí od 1 do 3600 označující dobu, po kterou musí nový proces čekat na ukončení původního procesu. Výchozí hodnota je 60.	AdoptNewMCA Timeout
*Délka propojení procesů	Chcete-li programu MCA povolit přenos zpráv pomocí více podprocesů, zadejte počet souběžných podprocesů, které kanál použije. Výchozí hodnota je 1. Pokud zadáte hodnotu větší než 1, bude se považovat za hodnotu 2. Ujistěte se, že jste nakonfigurovali správce front na obou koncích kanálu tak, aby měl délku propojení procesů větší než 1. Propojování procesů je účinné pouze pro kanály TCP/IP.	PipeLineLength

Vlastnosti kanálu pro systém z/OS

V systému z/OS nejsou vlastnosti kanálu konfigurační vlastnosti; jedná se o standardní vlastnosti správce front, jako u všech ostatních vlastností v dialogovém okně vlastností správce front systému z/OS.

Vlastnost	Význam	Parametr MQSC
Aktivní kanály	Zadejte maximální počet kanálů v rozmezí od 1 do 9999, které mohou být v kterýkoli okamžik aktivní. Výchozí hodnota je 200. Hodnota nesmí být vyšší než hodnota MAXCHL, která definuje maximální přípustný počet kanálů.	ACTCHL
Adaptéry inicializátoru kanálu	Zadejte počet dílčích úkolů adaptéru v rozmezí od 0 do 9999, které mají být použity pro zpracování volání produktu IBM MQ. Jako vodítko by měl být poměr mezi adaptéry a dispečery přibližně 8 ku 5. Pokud však máte pouze malý počet kanálů, nemusíte hodnotu tohoto parametru snižovat z výchozí hodnoty. Doporučené nastavení: 8 (výchozí) pro testovací systém; 20 pro provozní systém. Zadáním hodnoty 20 adaptéru lze získat větší míru paralelismu volání produktu IBM MQ. To je důležité pro trvalé zprávy. Zadání méně adaptéru by mohlo být vhodnější pro přechodné zprávy.	CHIADAPS

Vlastnost	Význam	Parametr MQSC
Převzetí nového agenta MCA - kontrola	Tato vlastnost určuje, které prvky jsou kontrolovány, aby se zjistilo, zda má být program MCA převzat v případě, že je zjištěn nový příchozí kanál se stejným názvem, jako má již aktivní program MCA. Zadejte jednu či více následujících hodnot oddělených čárkami. Chcete-li zkontrolovat název správce front a síťovou adresu, aby se zabránilo náhodnému ukončení kanálu, klepněte na volbu ALL ; pokud chcete zkontrolovat síťovou adresu, klepněte na volbu Síťová adresa ; pokud chcete zkontrolovat název správce front, klepněte na volbu Název správce front ; nechcete-li provádět žádné kontroly, klepněte na volbu NONE .	ADOPTCHK
Převzetí nového agenta MCA - typ	Tato vlastnost určuje, zda má být osiřelá instance MCA určitého typu kanálu automaticky restartována, bude-li zjištěn nový příchozí požadavek na kanál, který bude odpovídat parametrům kontroly převzetí nového agenta MCA. Tato vlastnost je jen pro čtení.	ADOPTTYPE
Dispečerů inicializátoru kanálu	Zadejte počet dispečerů, který má být použit pro inicializátor kanálu (v rozmezí od 1 do 9999). Pro referenci – můžete například povolit jednoho dispečera na každých 50 aktuálních kanálů. Máte-li však malý počet kanálů, použijte výchozí hodnotu 5. Pokud používáte protokol TCP/IP, je maximálním počtem dispečerů, které se použijí pro protokol TCP/IP, 100, a to i v případě, že pro tuto vlastnost uvedete velkou hodnotu. V provozních systémech doporučujeme zadat hodnotu 20, aby bylo možné zpracovat až 1000 aktivních kanálů. Restartujte iniciátor kanálu, aby se projevil změny této vlastnosti.	CHIDISPS
Registrovat pomocí správce WLM	Tento parametr není již používán. Musí mít hodnotu No .	DNSWLM
Časovač modulu listener	Zadejte časový interval v sekundách v rozmezí od 5 do 9999 určující dobu mezi pokusy produktu IBM MQ o restartování modulu listener po selhání APPC nebo TCP/IP. Pokud je listener restartován u protokolu TCP/IP, používá stejný port a adresu IP, jako byly použity při prvním spuštění. Změny této vlastnosti se projeví u listenerů, které jsou následně spuštěny. Na listenery, které jsou spuštěny v dané době, nemá tato vlastnost vliv.	LSTRTMR
Kanály používající jednotku LU6.2	Zadejte maximální počet kanálů, které mohou být aktuální, nebo klientů, kteří mohou být připojeni a kteří mohou používat přenosový protokol LU 6.2. Zadejte hodnotu v rozmezí od 0 do 9999. Pokud zadáte hodnotu 0, nebude přenosový protokol LU 6.2 použit. Hodnota nesmí být vyšší než hodnota MAXCHL, která definuje maximální přípustný počet kanálů.	LU62CHL
Maximální počet kanálů	Zadejte maximální počet kanálů v rozmezí od 0 do 9999, které mohou být aktuální (včetně kanálů připojení serveru s připojenými klienty). Výchozí hodnota je 200. V provozních systémech byste mohli například použít hodnotu 1000. Pokud je hodnota této vlastnosti snížena, budou všechny aktuální kanály, které překračují nový limit, dále spuštěny, dokud nebudou zastaveny. Hodnoty ACTCHL, LU62CHL a TCPCHL nesmějí být vyšší než maximální počet kanálů.	MAXCHL

Vlastnost	Význam	Parametr MQSC
Nejnižší adresa portu	Zadejte nejnižší číslo portu v rozmezí od 0 do 65535, které se má používat při vazbě odchozích kanálů. Pokud byla použita všechna čísla portů mezi hodnotami vlastností <code>Lowest port address</code> a <code>Highest port address</code> , odchozí kanál vytvoří vazbu na jakémkoli dostupném čísle portu. Výchozí hodnota je 0, což znamená, že všechny odchozí kanály se vážou na jakékoli dostupné číslo portu. Změny této vlastnosti se projeví u kanálů, které jsou následně spuštěny. Na kanály, které jsou již spuštěny v dané době, nemá tato vlastnost vliv.	OPORTMIN
Nejvyšší adresa portu	Zadejte nejvyšší číslo portu v rozmezí od 0 do 65535, které se má používat při vazbě odchozích kanálů. Pokud byla použita všechna čísla portů mezi hodnotami vlastností <code>Lowest port address</code> a <code>Highest port address</code> , odchozí kanál vytvoří vazbu na jakémkoli dostupném čísle portu. Výchozí hodnota je 0, což znamená, že všechny odchozí kanály se vážou na jakékoli dostupné číslo portu. Změny této vlastnosti se projeví u kanálů, které jsou následně spuštěny. Na kanály, které jsou již spuštěny v dané době, nemá tato vlastnost vliv.	OPORTMAX
Časový limit pro příjem	Zadejte přibližnou dobu, kterou kanál TCP/IP čeká na příjem dat (včetně synchronizačních signálů) od svého partnera, než se vrátí do neaktivního stavu. Tato vlastnost se vztahuje pouze na kanály zpráv, nikoli na kanály MQI. Další informace viz také vlastnost <code>Receive timeout type</code> .	RCVTIME
Typ časového limitu pro příjem	Nastavením této vlastnosti určíte, jak bude interpretována hodnota vlastnosti <code>Receive timeout</code> . Chcete-li uvést, že hodnota <code>Receive timeout</code> je multiplikátor, který se má použít na vyjednanou hodnotu <code>Heartbeat interval</code> k určení toho, jak dlouho má kanál čekat, nastavte vlastnost <code>Receive timeout type</code> na Krát , pak uveďte hodnotu <code>Receive timeout</code> nula nebo v rozsahu 2 až 99 (pokud zadáte nulu, kanál čekání na přijetí dat od partnera neukončí); chcete-li uvést, že hodnota <code>Receive timeout</code> je počet sekund, které se mají přičíst k vyjednané hodnotě <code>Heartbeat interval</code> , a určit tak, jak dlouho má kanál čekat, nastavte hodnotu <code>Receive timeout type</code> na Plus , pak uveďte hodnotu <code>Receive timeout</code> v rozsahu od 1 do 999999; chcete-li uvést, že hodnota <code>Receive timeout</code> představuje počet sekund, po které má kanál čekat, nastavte hodnotu <code>Receive timeout type</code> na Rovná se , pak uveďte hodnotu <code>Receive timeout</code> v rozsahu od nuly do 999999 (pokud zadáte nulu, kanál čekání na přijetí dat od partnera neukončí).	RCVTTYPE
Minimální časový limit pro příjem	Zadejte minimální dobu v sekundách v rozmezí od 0 do 999999, kterou kanál TCP/IP čeká na příjem dat (včetně synchronizačních signálů) od svého partnera, než se vrátí do neaktivního stavu. Tato vlastnost se vztahuje pouze na kanály zpráv, nikoli na kanály MQI. Pokud použijete vlastnost <code>Receive timeout type</code> k uvedení, že doba čekání kanálu TCP/IP se vztahuje k vyjednané hodnotě <code>Heartbeat interval</code> kanálu, a výsledná hodnota je menší než hodnota této vlastnosti, použije se hodnota této vlastnosti.	RCVTMIN

Vlastnost	Význam	Parametr MQSC
Kanály používající protokol TCP	Zadejte maximální počet kanálů, které mohou být aktuální, nebo klientů, kteří mohou být připojeni a kteří používají přenosový protokol TCP/IP. Zadejte hodnotu v rozmezí od 0 do 9 999 (je však potřeba upozornit na to, že protokol TCP/IP nemusí podporovat 9 999 kanálů). Pokud zadáte hodnotu 0, nebude přenosový protokol TCP/IP použit. Hodnota nesmí být vyšší než hodnota MAXCHL, která definuje maximální přípustný počet kanálů.	TCPCHL
TCP - Udržování aktivity	Zadejte, zda se pomocí funkce udržování aktivity kontroluje, zda je druhá strana připojení stále k dispozici. Jestliže není k dispozici, je kanál uzavřen. Chcete-li určit, že se nemá používat funkce udržování aktivity, klepněte na volbu Ne ; chcete-li určit, že se má používat funkce udržování aktivity, jak je uvedeno v datové sadě konfigurace profilu TCP, klepněte na volbu Ano (interval je zadán ve vlastnosti Keepalive Interval na <u>stránce Rozšířené vlastnosti kanálu</u>).	TCPKEEP
Typ sady protokolů TCP	Chcete-li určit, že inicializátor kanálu používá pouze adresní prostor TCP/IP, který je zadán ve vlastnosti TCP name, klepněte na volbu Jeden ; chcete-li určit, že iniciátor kanálu může používat více adresních prostorů TCP/IP, a výchozí hodnotou je hodnota vlastnosti TCP name, klepněte na volbu Více .	TCPSTACK
Automatické spuštění trasování inicializátoru kanálu	Chcete-li určit, aby se trasování inicializátoru kanálu spustilo automaticky, klepněte na tlačítko Ano . Chcete-li určit, že se trasování inicializátoru kanálu nespustí automaticky, klepněte na tlačítko Ne . Změny tohoto parametru se projeví při restartování inicializátoru kanálu. Pokud potřebujete trasování inicializátoru kanálu spustit nebo zastavit bez restartování inicializátoru kanálu, použijte dialogové okno Trasování po spuštění inicializátoru kanálu. Chcete-li otevřít dialogové okno Trasování, klepněte v pohledu Navigátor pravým tlačítkem myši na možnost IBM MQ a poté klepněte na příkaz Trasovat .	TRAXSTR
Velikost tabulky trasování inicializátoru kanálu	Zadejte velikost v megabajtech v rozmezí od 2 do 2048 pro datový prostor trasování inicializátoru kanálu. Poznámka: Změny této vlastnosti se projeví okamžitě; jakýkoli existující obsah trasovací tabulky bude ztracen. Pokud použijete velké datové prostory systému z/OS, zkontrolujte, zda je v systému k dispozici dostatek pomocného úložného prostoru, aby bylo možné provádět všechny související činnosti stránkování operačního systému z/OS. Pravděpodobně bude potřeba také zvýšit velikost datových sad SYS1.DUMP.	TRAXTBL
Název skupiny DNS	Tento parametr není již používán.	DNSGROUP
Název skupiny LU	Zadejte generický název skupiny LU, který se má používat listenerem LU 6.2, který zpracovává příchozí přenosy pro skupinu sdílení front. Maximální délka tohoto parametru je 8 znaků. Pokud je tento název prázdný, listener nelze použít. Změny této vlastnosti se projeví u listenerů, které jsou následně spuštěny. Na listenery, které jsou spuštěny v dané době, nemá tato vlastnost vliv.	LUGROUP

Vlastnost	Význam	Parametr MQSC
Název jednotky LU	Zadejte název jednotky LU, který se má používat pro odchozí přenosy LU 6.2. Zde nastavte stejný název, jako má jednotka LU, kterou má listener používat pro příchozí přenosy. Maximální délka tohoto parametru je 8 znaků. Pokud je tento název prázdný, měl by být použit výchozí název jednotky LU APPC/MVS. To je proměnná, takže vlastnost LU name by měla být vždy nastavena, pokud používáte jednotku LU 6.2.	LUNAME
Přípona názvu člena LU6.2	Zadejte příponu člena APPCPM pro SYS1.PARMLIB. Tato přípona určuje LUADD pro tento inicializátor kanálu.	
Název TCP	Zadejte název buď pro jeden, nebo pro výchozí systém TCP/IP, který se má použít, v závislosti na hodnotě vlastnosti TCP stack type. Jedná se o název zásobníku systému z/OS UNIX System Services pro TCP/IP, určený parametrem SUBFILESYSTYPE NAME v členu BPXPRMxx knihovny SYS1.PARMLIB. Výchozí hodnota je TCPIP. Maximální délka tohoto parametru je osm znaků. Změny tohoto parametru se projeví při restartování inicializátoru kanálu.	TCPNAME
Parametr služby inicializátoru kanálu	Tento parametr je vyhrazen pro účely společnosti IBM.	CHISERVP

TCP (Multiplatforms)



V následující tabulce jsou uvedeny vlastnosti, které lze nastavit na stránce **TCP** dialogového okna vlastností správce front. Pokud správce fronty používá přenosový protokol TCP/IP ke komunikaci s ostatními správci fronty, upravte vlastnosti na stránce **TCP**. Vlastnosti na stránce **TCP** se vztahují na sekce v konfiguračních souborech.

Vlastnost	Význam	Klíč výrazu
*TCP - Port	Zadejte číslo portu pro relace TCP/IP. Výchozí hodnota je 1414. Pro správce front bude v nastavení TCP - Port nastavena sekce TCP - Port souboru qm.ini. Používá se k řízení v následujících dvou situacích: 1. Kanál s názvem CONNAME bez určení čísla portu používá toto číslo portu. 2. Příkaz: <code>runmqclsr -t tcp -m YOUR_QM_NAME</code> používá toto číslo portu, kde <code>YOUR_QM_NAME</code> je název vašeho správce front.	Port
*TCP - Knihovna 1	Zadejte název knihovny DLL soketu TCP/IP. Výchozí hodnota je WSOCK32.	Library1
*TCP - Knihovna 2	Pokud existují dva sokety TCP/IP, zadejte název druhé knihovny DLL soketu TCP/IP. Pokud existuje pouze jeden soket TCP/IP, zadejte stejný název jako pro vlastnost TCP library 1. Výchozí hodnota je WSOCK32.	Library2

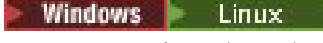
Vlastnost	Význam	Klíč výrazu
*TCP - Udržování aktivity	TCP může pravidelně kontrolovat, zda je druhá strana připojení stále k dispozici. Pokud již připojení není k dispozici, je připojení uzavřeno. Chcete-li nakonfigurovat protokol TCP tak, aby se prováděly tyto kontroly, klepněte na tlačítko ANO . Chcete-li zabránit protokolu TCP v provádění těchto kontrol, klepněte na tlačítko NE . Výchozí hodnota je ANO.	KeepAlive
*TCP - Nevyřízené položky modulu listener	Zadejte maximální počet nevyřízených požadavků na připojení. Výchozí hodnota je -1, která se přeloží na výchozí hodnotu v daném operačním systému.  V systému Windows a Linux (platformy x86 a x86-64) je výchozí hodnota 100.	ListenerBackLog

LU6.2 (Multiplatforms)



V následující tabulce jsou uvedeny vlastnosti, které lze nastavit na stránce **LU6.2** dialogového okna vlastností správce front. Pokud správce fronty používá přenosový protokol LU6.2 ke komunikaci s ostatními správci fronty, upravte vlastnosti na stránce **LU6.2**. Vlastnosti na stránce **LU6.2** se vztahují na sekce v konfiguračních souborech.

Vlastnost	Význam	Klíč výrazu
*LU6.2 - Název TP	Zadejte název TP, který má být spuštěn na vzdáleném webu.	TPName
*LU6.2 - Knihovna 1	Zadejte název knihovny APPC DLL. Výchozí hodnota je WCPIC32.	Library1
*LU6.2 - Knihovna 2	Pokud existují dvě komponenty APPC, zadejte název druhé knihovny DLL komponenty APPC. Pokud existuje pouze jedna komponenta APPC, zadejte stejný název jako pro vlastnost LU6.2 Library 1. Výchozí hodnota je WCPIC32.	Library2
*LU6.2 - Lokální jednotka LU	Zadejte název logické jednotky, která se má používat v lokálních systémech.	LocalLU

NetBIOS (Multiplatforms)



V následující tabulce jsou uvedeny vlastnosti, které lze nastavit na stránce **NetBIOS** dialogového okna vlastností správce front. Pokud správce fronty používá přenosový protokol NetBIOS ke komunikaci s ostatními správci fronty, upravte vlastnosti na stránce **NetBIOS**. Vlastnosti na stránce **NetBIOS** se vztahují na sekce v konfiguračních souborech.

Vlastnost	Význam	Klíč výrazu
*NetBIOS - Lokální název	Zadejte název, pod kterým bude počítač známý v místní síti (LAN).	LocalName
*NetBIOS - Počet relací	Zadejte počet relací k přidělení. Výchozí hodnota je 1.	NumSession
*NetBIOS - Počet názvů	Zadejte počet názvů k přidělení. Výchozí hodnota je 1.	NumNames
*NetBIOS - Číslo adaptéru	Zadejte číslo adaptéru LAN, který chcete používat. Výchozí hodnota je 0.	AdapterNum
*NetBIOS - Počet příkazů	Zadejte počet příkazů k přidělení. Výchozí hodnota je 1.	NumCommands

Vlastnost	Význam	Klíč výrazu
*NetBIOS - Knihovna 1	Zadejte název knihovny NetBIOS DLL. Výchozí hodnota je NETAPI32.	Library1

SPX (Multiplatforms)



V následující tabulce jsou uvedeny vlastnosti, které lze nastavit na stránce **SPX** dialogového okna vlastností správce front. Pokud správce fronty používá přenosový protokol SPX ke komunikaci s ostatními správci fronty, upravte vlastnosti na stránce **SPX**. Vlastnosti na stránce **SPX** se vztahují na sekce v konfiguračních souborech.

Vlastnost	Význam	Klíč výrazu
*SPX - Soket	Zadejte číslo soketu SPX v hexadecimálním formátu. Výchozí hodnota je SE86.	Soket
*SPX - Knihovna 1	Zadejte název knihovny SPX DLL. Výchozí hodnota je WSOCK32.	Library1
*SPX - Knihovna 2	Pokud existuje druhá komponenta SPX, zadejte název druhé knihovny DLL komponenty SPX. Pokud existuje pouze jedna komponenta SPX, zadejte stejný název jako pro vlastnost SPX library 1. Výchozí hodnota je WSOCK32.	Library2
*SPX - Životnost	SPX může pravidelně kontrolovat, zda je druhá strana připojení stále k dispozici. Pokud již připojení není k dispozici, je připojení uzavřeno. Chcete-li nakonfigurovat SPX tak, aby se prováděly tyto kontroly, klepněte na tlačítko ANO . Chcete-li zabránit SPX v provádění těchto kontrol, klepněte na tlačítko NE . Výchozí hodnota je ANO.	KeepAlive
*SPX - Číslo desky	Zadejte číslo adaptéru LAN, který chcete používat. Výchozí hodnota je 0.	BoardNum

Publikování/odběr

V následující tabulce jsou uvedeny vlastnosti, které lze nastavit na stránce **Publikování/odběr** dialogového okna vlastností správce front. Stránka **Publikování/odběr** nahrazuje aplikaci **cfmqbrk**, která se dodávala v předchozích verzích produktu IBM MQ. Chcete-li správce fronty nakonfigurovat na systém zpráv publikování/odběru, upravte vlastnosti na stránce **Publikování/odběr**. Vlastnosti na stránce **Publikování/odběr** se vztahují na sekce v konfiguračních souborech. Další informace o jednotlivých sekcích viz [Konfigurace služeb a komponent](#).

Vlastnost	Význam	Parametr MQSC
Režim publikování/odběru	<p>Atribut Režim publikování/odběru slouží k umožnění společné existence se stroji publikování/odběru v dřívějších verzích produktu. K dispozici jsou tři volby:</p> <p>Volba Kompatibilita, která znamená, že je povolen stroj publikování/odběru verze 7, avšak rozhraní publikování/odběru používající fronty je zakázáno. To znamená, že stroj publikování/odběru V7 může existovat současně s existujícími stroji publikování/odběru. Tato hodnota je výchozí hodnotou pro existující správce front.</p> <p>Volba Povolit určuje, že je povolen jak stroj publikování/odběru verze 7, tak rozhraní publikování/odběru používající fronty. Tato hodnota je výchozí pro nově vytvářené správce front.</p> <p>Volba Zakázáno určuje, že jsou všechny funkce publikování/odběru zakázány.</p>	PSMODE
Počet opakování zprávy	<p>Počet opakování pokusů kanálu o připojení ke vzdálenému správci front, než bude stanoveno, že zprávu nelze doručit do vzdálené fronty. Tato vlastnost určuje akci programu MCA pouze v případě, že je vlastnost Název uživatelské procedury pro opakování zpráv prázdná. Pokud není vlastnost Název uživatelské procedury pro opakování zpráv prázdná, je hodnota vlastnosti Počet opakování zprávy předána uživatelské proceduře pro potřeby této uživatelské procedury, ale počet pokusů kanálu o opakování připojení je řízen uživatelskou procedurou, nikoli vlastností Počet opakování zprávy. Maximální hodnota je 999999999, výchozí hodnota je 5.</p>	MRRTY
Synchronizační bod publikování/odběru	<p>Tato volba definuje, zda budou zprávy zpracovávány pod synchronizačním bodem. K dispozici jsou dvě volby:</p> <p>Pokud trvalé. Zpráva je zpracována pod synchronizačním bodem v případě, že je trvalá. Toto je výchozí hodnota.</p> <p>YES. Všechny zprávy jsou zpracovávány pod synchronizačním bodem.</p>	PSSYNCPT
Nedoručená přechodná vstupní zpráva	<p>Tato vlastnost definuje akci, kterou má stroj publikování/odběru provést pro netrvalé vstupní zprávy, které nebyly doručeny. K dispozici jsou dvě volby:</p> <p>Zahodit. Nedoručená netrvalá zpráva bude zahozena. Toto je výchozí hodnota.</p> <p>Zachovat. Nedoručená netrvalá zpráva nebude zahozena. Stroj publikování/odběru se bude v příslušných intervalech nadále pokoušet zprávu zpracovat a nebude pokračovat ve zpracování následujících zpráv.</p>	PSNPMMSG

Vlastnost	Význam	Parametr MQSC
Nedoručená přechodná odezva	<p>Tato vlastnost definuje akci, kterou má stroj publikování/odběru provést pro netrvalé odezvy, které nebyly doručeny. K dispozici jsou čtyři volby:</p> <p>Zahodit. V případě, že nedoručenou netrvalou odezvu nelze umístit do fronty odezev, bude zahozena.</p> <p>Zachovat. Nedoručená netrvalá odezva nebude zahozena ani vložena do fronty nedoručených zpráv. Stroj publikování/odběru vrátí zpět aktuální operaci, bude se v příslušných intervalech znovu pokoušet o její provedení a nebude pokračovat ve zpracování následujících zpráv.</p> <p>Normální. Netrvalé odezvy, které nelze umístit do fronty odezev, budou umístěny do fronty nedoručených zpráv. V případě, že je nelze umístit do fronty nedoručených zpráv, budou zahozeny. Toto je výchozí hodnota.</p> <p>Bezpečný. Netrvalé odezvy, které nelze umístit do fronty odezev, budou umístěny do fronty nedoručených zpráv. V případě, že odezvu nelze odeslat ani umístit do fronty nedoručených zpráv, stroj publikování/odběru vrátí zpět aktuální operaci, bude se v příslušných intervalech znovu pokoušet o její provedení a nebude pokračovat ve zpracování následujících zpráv.</p>	PSNPRES
Doba životnosti stromu	<p>Doba životnosti neadministrativních témat v sekundách. Tento parametr určuje, jak dlouho bude správce front čekat, než tento neadministrativní uzel odebere v případě, že již nebude obsahovat žádné aktivní odběry.</p> <p>Po recyklaci správce front jsou zachována pouze neadministrativní témata, která jsou používána trvalým odběrem. Zadejte hodnotu v rozsahu 0 až 604000. Hodnota 0 znamená, že správce front neadministrativní témata neodebírá. Počáteční výchozí hodnota správce front je 1800.</p>	TREELIFE
Nadřízený	<p>Název nadřízeného správce front, k němuž se má lokální správce front připojit jako podřízený objekt v hierarchii. Je-li toto pole ponecháno prázdné, nemá daný správce front žádného nadřízeného správce front; v případě, že nadřízený správce front existuje, je odpojen.</p> <p>Správce front se může k jinému správci front připojit jako podřízený objekt v hierarchii pouze tehdy, pokud mezi nimi existují kanály v obou směrech.</p>	PARENT
Cesta k uživatelské proceduře publikování	Název modulu obsahujícího kód uživatelské procedury publikování. Maximální délka tohoto pole je 128 znaků. Předvolba je žádná uživatelská procedura publikování.	Není k dispozici
Funkce uživatelské procedury publikování	Název vstupního bodu funkce do modulu, který obsahuje kód uživatelské procedury publikování. Maximální délka tohoto pole je 128 znaků.	Není k dispozici
Data uživatelské procedury publikování	Pokud správce front využívá uživatelskou proceduru publikování, při vyvolání této procedury předává jako vstup strukturu MQPSXP. Data zadaná pomocí této vlastnosti jsou předávána v poli ExitData. Maximální délka tohoto pole je 128 znaků. Předvolba je 32 prázdných znaků.	Není k dispozici

Vlastnost	Význam	Parametr MQSC
Klastrování typu Publikovat/Odebírat	Řídí, zda se tento správce front účastní klastrování publikování a odběru. K dispozici jsou dvě volby: Povoleno, což znamená, že se tento správce front může účastnit klastrování publikování a odběru. Tato hodnota je výchozí pro nově vytvářené správce front. Zakázáno, což znamená, že se tento správce front nesmí účastnit klastrování publikování a odběru.	PSCLUS

Archiv (z/OS)



V následující tabulce jsou uvedeny vlastnosti archivu protokolu systému správce front nebo parametry, které se zobrazí v tabulce **Počáteční** dialogového okna Archiv správce front. Hodnoty v tabulce **Počáteční** byly použity, když správce front při spuštění načte modul systémových parametrů. Při spuštěním správce front lze některé hodnoty dočasně změnit a přepsat; nové hodnoty se zobrazí v tabulce **Nastavit**. Parametry, které lze přepsat, jsou označeny hvězdičkou (*). Chcete-li získat podrobné informace o vlastnostech v tabulce **Záznam archivní pásky**, prohlédněte si téma [Archivní páska](#).

Pro každý parametr je zobrazena ekvivalentní vlastnost MQSC pro příkaz SET ARCHIVE. Další informace o příkazu SET ARCHIVE viz [SET ARCHIVE](#).

Vlastnost	Význam	Parametr MQSC
Typ parametru	Tato vlastnost ukazuje, jaký typ informací je v tabulce zobrazen. Tabulka Počáteční zobrazuje počáteční hodnoty, které se použijí, když správce front při spuštění načte modul systémových parametrů. Tabulka Nastavit zobrazuje všechny hodnoty, které byly ručně přepsány od spuštění správce front.	(Nelze použít)
*Alokační jednotka	Zadejte jednotku, ve které jsou prováděny alokace primárního a sekundárního prostoru: Cylindry , Stopy nebo Bloky . Výchozí je možnost Bloky .	ALCUNIT
*Předpona archivu 1	Zadejte předponu pro název první datové sady protokolu archivace. Popis způsobu pojmenování datových sad a omezení délky předpony naleznete v popisu vlastnosti <code>Time stamp format</code> . Výchozí předpona je CSQARC1.	ARCPFX1
*Předpona archivu 2	Zadejte předponu pro název druhé datové sady protokolu archivace. Popis způsobu pojmenování datových sad a omezení délky předpony naleznete v popisu vlastnosti <code>Time stamp format</code> . Výchozí předpona je CSQARC2.	ARCPFX2
*Doba uchování archivu	Zadejte období uchování (ve dnech) v rozmezí od 0 do 9999, které se má používat při vytvoření datové sady protokolu archivace. Výchozí hodnota je 9999.	ARCRETN
*Kód směrování	Zadejte seznam kódů směrování systému z/OS pro zprávy operátorovi o datových sadách protokolů archivace. Toto pole je ignorováno, je-li hodnota vlastnosti <code>Waiting for reply No</code> . Zadejte až 14 směrovacích kódů, každý s hodnotou od 1 do 16, oddělené čárkami. Zadejte aspoň jeden kód.	ARCWRTC

Vlastnost	Význam	Parametr MQSC
*Čekání na odezvu	Zadejte, zda má být odeslána zpráva operátorovi a přijata odezva před pokusem o připojení datové sady protokolu archivace. Ostatní uživatelé produktu IBM MQ by mohli být nuceni počkat, než bude datová sada připojena, pokud však produkt IBM MQ čeká na odezvu na zprávu, nemá to na ně vliv. Pokud zařízení potřebuje delší dobu k připojení datových sad protokolů archivace, například u páskových jednotek, klepněte na volbu Ano ; jestliže zařízení nemá dlouhá zpoždění, například DASD, klepněte na volbu Ne .	ARCWTOR
*Velikost bloku	Zadejte velikost bloku datové sady protokolu archivace v rozmezí od 4097 do 28672 (zaokrouhlenou na nejbližší násobek čísla 4 096). Velikost bloku musí být kompatibilní s typem zařízení, který jste zadali pro vlastnost <code>Archive unit 1</code> . Tento parametr je ignorován u datových sad, které jsou spravovány subsystémem SMS (storage management subsystem).	BLKSIZE
*Katalog	Zadejte, zda jsou datové sady protokolů archivace katalogovány v primárním katalogu ICF (Integrated Catalog Facility). Chcete-li archivovat datové sady protokolů, které jsou katalogizovány, klepněte na volbu Ano . Chcete-li archivovat datové sady protokolů, které nejsou katalogizovány, klepněte na tlačítko Ne . Výchozí hodnota je Ne .	CATALOG
*Kompaktní	Zadejte, zda mají být data zapisovaná do archivních protokolů komprimována. Tato možnost se používá u zařízení 3480 nebo 3490 s funkcí IDRC (Improved Data Recording Capability). Pokud je tato funkce zapnuta, zapisuje hardware v páskové řídicí jednotce data s daleko vyšší hustotou, než je obvyklé, což umožňuje na každém nosiči uložit více dat. Pokud chcete data komprimovat, klepněte na volbu Ano ; jestliže nechcete používat zařízení 3480 s funkcí IDRC nebo základní model 3490 (s výjimkou modelu 3490E), klepněte na volbu Ne .	COMPACT
*Alokace primárního prostoru	Zadejte alokaci primárního prostoru pro datové sady DASD v jednotce, kterou jste určili ve vlastnosti <code>Allocation units</code> . Hodnota musí být v rozmezí od 1 do 999. Pokyny k určení potřebné hodnoty získáte v příručce <i>z/OS System Setup Guide</i> .	PRIQTY
*Alokace sekundárního prostoru	Zadejte alokaci sekundárního prostoru pro datové sady DASD v jednotce, kterou jste určili ve vlastnosti <code>Allocation units</code> . Hodnota musí být větší než nula.	SECQTY
*Chránit	Zadejte, zda mají být datové sady protokolů archivace chráněny pomocí diskretních profilů správce ESM (External Security Manager) při vytváření datových sad. Chcete-li po skončení procesu odlehčování protokolů vytvořit diskretní profily datových sad, klepněte na volbu Ano . Pro produkt IBM MQ musí být aktivní ochrana ESM, ID uživatele přidruženého k adresnímu prostoru správce front produktu IBM MQ musí mít oprávnění k vytvoření těchto profilů a třída TAPEVOL musí být aktivní, pokud data archivujete na pásku. Nechcete-li vytvářet profily, klepněte na volbu Ne .	PROTECT
*Interval uvedení do klidového stavu	Zadejte maximální počet sekund v rozmezí od 1 do 999 určující dobu povolenou pro uvedení do klidového režimu, pokud je zadán příkaz ARCHIVE LOG se zadaným parametrem MODE(QUIESCE).	QUIESCE

Vlastnost	Význam	Parametr MQSC
*Formát časové značky	Zadejte, zda v sobě datová sada protokolu archivace obsahuje časovou značku. Chcete-li do názvu zahrnout časovou značku, klepněte na volbu Ano nebo Rozšířené podle formátu, který chcete použít. Nechcete-li do názvu zahrnout časovou značku, klepněte na volbu Ne . Další informace o formátech viz SET ARCHIVE .	TSTAMP
*Archivní jednotka 1	Zadejte typ zařízení nebo název jednotky zařízení, které se používá k uložení první kopie datové sady protokolu archivace.	UNIT
*Archivní jednotka 2	Zadejte typ zařízení nebo název jednotky zařízení, které se používá k uložení druhé kopie datové sady protokolu archivace.	UNIT2

Archivní páska (z/OS)



V následující tabulce jsou uvedeny vlastnosti archivní pásky, které se používají v záznamech na archivní pásce správce front. Záznamy archivní pásky jsou uvedeny v tabulce **Záznamy na archivní pásce** v dialogovém okně Archiv ve správci front. Tyto hodnoty nelze upravovat.

Parametr	Význam
Typ parametru	Tato vlastnost ukazuje, jaký typ informací je v tabulce zobrazen. Tabulka Počáteční zobrazuje počáteční hodnoty, které se použijí, když správce front při spuštění načte modul systémových parametrů. Tabulka Nastavit zobrazuje všechny hodnoty, které byly ručně přepsány od spuštění správce front.
Adresa páskové jednotky	Fyzická adresa páskové jednotky, která je přidělena pro čtení archivního protokolu.
Stav páskové jednotky	Stav páskové jednotky. Zaneprázdněný znamená, že je pásková jednotka zaneprázdněna aktivním zpracováním datové sady protokolu archivace; Předběžné připojení znamená, že pásková jednotka je aktivní a přidělena pro předběžné připojení; Dostupné znamená, že je pásková jednotka k dispozici, neaktivní a čeká na práci; Neznámý znamená, že stav jednotky není znám.
ID korelace protokolu	ID korelace přidružené k uživateli pásky, která je zpracovávána. Tato hodnota je prázdná, pokud neexistuje žádný aktuální uživatel.
Sériové číslo páskového svazku	Sériové připojovaného číslo nosiče pásky.
Název datové sady	Název datové sady na páskovém nosiči, která je zpracovávána nebo byla naposledy zpracována.

Monitorování statistiky (z/OS)



V následující tabulce jsou uvedeny vlastnosti, které lze nastavit na stránce **Statistika** dialogového okna vlastností správce front. Chcete-li shromažďovat statistická data k činnosti správce front, upravte vlastnosti na stránce **Monitorování statistiky**.

Vlastnost	Význam	Parametr MQSC
Statistika kanálů	Tato vlastnost určuje, zda se mají shromažďovat statistická data o činnosti kanálů, jejichž hostitelem je správce front. Statistická data se zapisují do SMF. Chcete-li vypnout shromažďování statistických dat pro kanály správce front, které mají hodnotu Správce front ve vlastnosti Channel statistics, klepněte na volbu Vypnuto . Chcete-li vypnout shromažďování statistických dat pro všechny kanály správce front bez ohledu na nastavení vlastnosti Statistika kanálů pro daný kanál, klepněte na tlačítko Není . Chcete-li zapnout shromažďování dat pro kanály, jež mají hodnotu Správce front ve své vlastnosti Statistika kanálů, a zároveň shromažďování dat pro kanály připojení serveru, klepněte na tlačítko Nízký, Střední nebo Vysoký . Další informace k úpravě vlastností kanálu na stránce Statistika naleznete v tématu “Stránka Statistika” na stránce 408.	STATCHL
Statistika automatických příkazů CLUSSDR	Tato vlastnost určuje, zda se mají shromažďovat statistická data o činnosti automaticky definovaných odesílacích kanálů klastru. Statistická data se zapisují do SMF. Chcete-li zdědit hodnotu z hodnoty vlastnosti Channel statistics správce front, klepněte na tlačítko Správce front ; chcete-li vypnout shromažďování dat pro automaticky definované odesílací kanály klastru ve správci front, klepněte na tlačítko Žádné ; chcete-li povolit shromažďování dat, klepněte na volbu Nízká, Střední nebo Vysoká .	STATACLS

Monitorování účtování (z/OS)



V následující tabulce jsou uvedeny vlastnosti, které lze nastavit na stránce **Monitorování účtování** dialogového okna vlastností správce front. Chcete-li shromažďovat data o činnosti připojení, upravte vlastnosti na stránce **Monitorování účtování**.

Vlastnost	Význam	Parametr MQSC
Evidence front	Tato vlastnost určuje, zda se mají shromažďovat data evidence o činnosti připojení pro fronty, jejichž hostitelem je správce front. Chcete-li povolit shromažďování dat evidence pro fronty správce front, klepněte na volbu Zapnuto ; chcete-li zakázat shromažďování dat evidence pro fronty správce front, které mají ve vlastnosti Queue accounting hodnotu Queue Manager (viz Vlastnosti fronty), klepněte na volbu Vypnuto ; chcete-li zakázat shromažďování dat evidence pro všechny fronty správce front bez ohledu na nastavení vlastnosti fronty Queue accounting, klepněte na volbu Žádné .	ACCTQ

Protokolování (z/OS)





V následující tabulce jsou uvedeny vlastnosti archivu protokolu systému správce front nebo parametry, které se zobrazí v tabulce **Počáteční** dialogového okna Protokol správce front. Hodnoty v tabulce **Počáteční** byly použity, když správce front při spuštění načtl modul systémových parametrů. Při spuštění správce front lze některé hodnoty dočasně změnit a přepsat; nové hodnoty se zobrazí v tabulce

Nastavit. Parametry, které lze přepsat, jsou označeny hvězdičkou (*). Chcete-li získat podrobné informace o vlastnostech v tabulce **Záznam kopie protokolu**, prohlédněte si téma [Kopie protokolu](#).

Pro každý parametr je zobrazena ekvivalentní vlastnost MQSC pro příkaz SET LOG. Další informace o příkazu SET LOG viz [SET LOG](#).



Parametr	Význam	Parametr MQSC
Typ parametru	Tato vlastnost ukazuje, jaký typ informací je v tabulce zobrazen. Tabulka Počáteční zobrazuje počáteční hodnoty, které se použijí, když správce front při spuštění načte modul systémových parametrů. Tabulka Nastavit zobrazuje všechny hodnoty, které byly ručně přepsány od spuštění správce front.	(Nelze použít)
*Interval uvolnění	Zadejte dobu v minutách, během které alokovaná pásková jednotka pro čtení archivu může zůstat nevyužitá, dokud nebude přidělena. Hodnota může být v rozsahu od 0 do 1440. V případě hodnoty nula je pásková jednotka okamžitě dealokována; v případě hodnoty 1440 není pásková jednotka nikdy dealokována.	DEALLCT
*Komprese protokolu	Určuje technologii komprese dat protokolu pro protokolování trvalých zpráv. Hodnota NONE značí, že komprese protokolu není povolena. Toto je výchozí hodnota. Hodnota RLE značí, že komprese protokolu je povolena prostřednictvím algoritmu RLE (run-length encoding). Hodnota ANY znamená, že je povolen libovolný algoritmus komprese podporovaný správcem front. V produktu IBM WebSphere MQ 7.0.1 a pozdější je pro hodnotu ANY k dispozici pouze algoritmus komprese RLE .	COMPLOG
*Maximální počet archivů protokolu	Zadejte maximální počet nosičů archivních protokolů, které mohou být zaznamenány v BSDS.	MAXARCH
*Maximální počet páskových jednotek	Zadejte maximální počet vyhrazených páskových jednotek, které mohou být přiděleny ke čtení páskových nosičů s archivním protokolem. Tím dojde k přepsání hodnoty pro sadu MAXRTU hodnotou CSQ6LOGP v parametrech systému archivu. Toto nastavení spolu s vlastností Deallocation interval umožňuje produktu IBM MQ optimalizovat čtení protokolu archivu z páskových zařízení.	MAXRTU
Velikost vstupní vyrovnávací paměti	Určuje velikost úložiště vstupní vyrovnávací paměti pro datové sady protokolů archivace a aktivních protokolů.	INBUFF
Velikost výstupní vyrovnávací paměti	Určuje velikost úložiště výstupní vyrovnávací paměti pro datové sady protokolů archivace a aktivních protokolů.	OUTBUFF
*Počet výstupních vyrovnávacích pamětí	Určuje počet výstupních vyrovnávacích pamětí, které musí být zaplněny, než budou zapsány do datových sad aktivních protokolů.	WRTHRSH
Archiv protokolu	Určuje, zda je archivace zapnuta nebo vypnuta. Ano znamená, že je archivace zapnuta; Ne znamená, že je archivace vypnuta.	OFFLOAD
Použití duální protokolování	Určuje, zda se používá duální protokolování. Ano znamená, že se duální protokolování používá; Ne znamená, že se duální protokolování nepoužívá.	TWOACTV

Parametr	Význam	Parametr MQSC
Použité duální protokolování do archivu	Určuje, zda se používá duální protokolování do archivu. Ano znamená, že se duální protokolování do archivu používá; Ne znamená, že se duální protokolování do archivu nepoužívá.	TWOARCH
Použitá sada BSDS	Určuje, zda se používá duální sada BSDS. Ano znamená, že se duální sada BSDS používá; Ne znamená, že se duální sada BSDS nepoužívá.	TWOBSDS
  zHyperWrite je povolena	Uvádí, zda se pro zápisy do datových sad aktivního protokolu využívá technologie zHyperWrite, když se jedná o datové sady podporující technologii zHyperWrite. Volba Yes (Ano) znamená, že se používá technologie zHyperWrite; volba No (Ne) znamená, že se technologie zHyperWrite nepoužívá.	ZHYWRITE

Kopie protokolu (z/OS)



V následující tabulce jsou uvedeny vlastnosti kopie protokolu, které se používají v záznamech kopie protokolu správce front. Záznamy kopie protokolu jsou uvedeny v tabulce **Záznamy kopie protokolu** v dialogovém okně Protokol ve správci front. Tyto hodnoty nelze upravovat.

Parametr	Význam
Číslo kopie protokolu	Číslo kopie.
Použitý protokol	Procento datové sady aktivního protokolu, které je využito.
Název datové sady	Název datové sady aktivního protokolu. Pokud kopie není momentálně aktivní, je vrácena prázdná hodnota.
  podporující technologii zHyperWrite	Zda je lze do datové sady protokolu zapisovat pomocí technologie zHyperWrite. Aby toto bylo možné, je nutné povolit technologii zHyperWrite ve správci front.

Zabezpečení (z/OS)



V následující tabulce jsou uvedeny vlastnosti (parametry) zabezpečení celého systému pro správce front. Dvě z hodnot můžete změnit. Parametry, které můžete změnit, jsou označeny hvězdičkou (*). Chcete-li získat podrobné informace o vlastnostech v tabulce **Přepnutí zabezpečení**, prohlédněte si téma [Přepnutí zabezpečení](#).

Pro každý parametr je zobrazena ekvivalentní vlastnost MQSC pro příkaz ALTER SECURITY. Další informace o příkazu ALTER SECURITY viz [ALTER SECURITY](#).

Parametr	Význam	Parametr MQSC
*Časový limit zabezpečení	Zadejte v minutách v rozmezí od 0 do 10080 (jeden týden), jak dlouho mají být v produktu IBM MQ uchovávány informace o zabezpečení nepoužívaného ID uživatele a přidružené prostředky. Pokud zadáte hodnotu 0 a hodnota vlastnosti Interval zabezpečení není nula, jsou všechny takové informace zrušeny správcem front při každém intervalu zabezpečení.	TIMEOUT

Parametr	Význam	Parametr MQSC
*Interval zabezpečení	Zadejte v minutách v rozmezí od 0 do 10080 (jeden týden) interval mezi kontrolami ID uživatelů a jejich přidružených prostředků k určení, zda nedošlo k vypršení časového limitu zabezpečení. Jestliže zadáte hodnotu 0, nebudou uplatněny žádné časové limity.	INTERVAL

Přepínač zabezpečení (z/OS)



V následující tabulce jsou uvedeny vlastnosti přepínačů zabezpečení, které se používají ve zprávách přepínačů zabezpečení správce front. Zprávy přepínačů zabezpečení (jedna na každý přepínač zabezpečení) jsou uvedeny v tabulce **Přepínač zabezpečení** v dialogovém okně Zabezpečení správce front. Tyto hodnoty nelze upravovat.

Parametr	Význam
Přepínač zabezpečení	Název přepínače zabezpečení.
Nastavení zabezpečení	Aktuální nastavení přepínače zabezpečení a informace o tom, zda existuje profil, který nastavení způsobil. Přepínač zabezpečení může být například vypnut, protože nebyl nalezen relevantní profil.
Profil zabezpečení	Název profilu, který způsobil aktuální nastavení zabezpečení.

System (z/OS)



V následující tabulce jsou uvedeny vlastnosti systému správce front (parametry), které se zobrazí v tabulce **Počáteční** dialogového okna System správce front. Hodnoty v tabulce **Počáteční** byly použity, když správce front při spuštění načte modul systémových parametrů. Při spuštěném správcí front lze některé hodnoty dočasně změnit a přepsat; nové hodnoty se zobrazí v tabulce **Nastavit**. Parametry, které lze přepsat, jsou označeny hvězdičkou (*).

Pro každý parametr je zobrazena ekvivalentní vlastnost MQSC pro příkaz DISPLAY SYSTEM. Další informace o příkazu DISPLAY SYSTEM naleznete v tématu [Příkaz DISPLAY SYSTEM](#).

Parametr	Význam	Parametr MQSC
Typ parametru	Tato vlastnost ukazuje, jaký typ informací je v tabulce zobrazen. Tabulka Počáteční zobrazuje počáteční hodnoty, které se použijí, když správce front při spuštění načte modul systémových parametrů. Tabulka Nastavit zobrazuje všechny hodnoty, které byly ručně přepsány od spuštění správce front.	(Nelze použít)
Změna připojení	Zda je možné v současné době přecházet mezi dávkovými úlohami během některých volání rozhraní API MQ. Od IBM MQ 9.0 toto klíčové slovo nemá žádný efekt. Správce front již není vrácen produktem IBM MQ 9.1 nebo novějším, protože aplikace jsou během volání rozhraní IBM MQ API vždy neswapovatelné, ale byly zachovány v produktu IBM MQ Explorer z důvodu kompatibility se správcí front IBM MQ 8.0a dřívejšími správcí front.	CONNSWAP

Parametr	Význam	Parametr MQSC
Jméno uživatele příkazů	Určuje výchozí ID uživatele pro kontroly zabezpečení příkazů.	CMDUSER
*Vyloučené zprávy obsluhy	Seznam zpráv vyloučených ze zapisování do všech protokolů.	EXCLMSG
Interval uživatelské procedury	Určuje čas v sekundách označující dobu, po kterou lze provádět uživatelské procedury správce front během každého vyvolání.	EXITLIM
Úlohy uživatelské procedury	Určuje, kolik spuštěných serverových úloh se má používat ke spuštění uživatelských procedur správce front.	EXITTCB
*Počet kontrolních bodů	Zadejte počet záznamů protokolu (v rozmezí od 200 do 16000000), které produkt IBM MQ zapisuje mezi začátky jednotlivých kontrolních bodů. Produkt IBM MQ zahájí nový kontrolní bod po zapsání počtu záznamů, které zadáte.	LOGLOAD
Název skupiny XCF	Určuje název skupiny XCF, do které patří tato instance produktu IBM MQ.	OTMACON = (skupina)
Název člena XCF	Určuje název člena XCF, ke kterému patří tato instance produktu IBM MQ.	OTMACON = (člen)
Název uživatelské procedury OTMA	Určuje název uživatelské procedury cílového rozlišení OTMA, která má být spuštěna IMS.	OTMACON = (Druexit)
Interval OTMA	Určuje dobu v sekundách, po kterou je ID uživatele z produktu IBM MQ považováno za dříve ověřené od IMS.	OTMACON = (stáří)
Předpona názvu OTMA Tpipe	Určuje předponu, která se má používat pro názvy Tpipe.	OTMACON = (Tpipepfx)
Odložit index	Určuje, zda má být restartování správce front dokončeno před vytvořením všech indexů a sestavování má být odloženo na později, nebo zda správce front počká, než budou všechny indexy sestaveny. Ano znamená, že je restartování správce front dokončeno před sestavením všech indexů; Ne znamená, že se s restartováním správce front čeká, až budou sestaveny všechny indexy.	QINDXBLD
ID znakové sady	Určuje identifikátor znakové sady pro správce front.	QMCCSID
Název skupiny sdílení front	Určuje název skupiny sdílení front, ke které správce front patří.	(Nelze použít)
Název skupiny pro sdílení dat	Určuje název skupiny sdílení dat Db2, ke které se má správce front připojit.	(Nelze použít)
Název Db2	Určuje název skupiny nebo subsystému Db2, ke kterým se má správce front připojit.	(Nelze použít)
Úlohy Db2	Určuje počet serverových úloh Db2, které mají být použity.	(Nelze použít)
Úlohy Db2 BLOB	Určuje počet serverových úloh Db2, které mají být použity pro objekty BLOB.	(Nelze použít)
Zápis auditních záznamů RACF	Určuje, zda jsou zapisovány auditní záznamy RACF pro kontroly zabezpečení RESLEVEL, které jsou prováděny během zpracování připojení. Ano znamená, že auditní záznamy RACF jsou zapisovány; Ne znamená, že auditní záznamy RACF nejsou zapisovány.	RESAUDIT

Parametr	Význam	Parametr MQSC
Kód směrování	Určuje seznam kódů směrování systému z/OS pro zprávy, které nejsou odesílány v přímé reakci na příkaz MQSC. Seznam může obsahovat 1 až 16 položek.	ROUTCDE
Odeslání dat evidence do prostředí SMF	Určuje, zda produkt IBM MQ odesílá data evidence do prostředí SMF automaticky při spuštění správce front. Ano znamená, že data evidence jsou odesílána automaticky; Ne znamená, že data evidence nejsou odesílána automaticky.	SMFACCT
Odeslání statistických dat do prostředí SMF	Určuje, zda produkt IBM MQ odesílá statistická data do prostředí SMF automaticky při spuštění správce front. Ano znamená, že jsou statistická data odesílána automaticky; Ne znamená, že statistická data nejsou odesílána automaticky.	SMFSTAT
LTS *Interval SMF	Z verze IBM MQ for z/OS 9.2.0 na verzi 9.2.2 zadejte interval v minutách v rozmezí od 0 do 1440 mezi jednotlivými shromažďováními statistických údajů. Pokud zadáte hodnotu nula, jsou statistická data i data evidence shromažďována v plošné zprávě shromažďování dat SMF. Změny tohoto parametru se projeví při vypršení aktuálního intervalu, pokud není nový interval kratší než neuplynutá část aktuálního intervalu. V takovém případě jsou statistické údaje shromážděny okamžitě a začne platit nový interval.	STATIME
V 9.2.4 *Minuty intervalu evidence SMF	Od verze IBM MQ for z/OS 9.2.4 zadejte v minutách interval, v rozmezí od 0 do 1440, mezi jednotlivými shromažďováními dat evidence. Pro označení použití intervalu statistiky SMF pro data evidence lze nastavit speciální hodnotu -1. Pokud zadáte hodnotu 0, jsou data evidence shromažďována v plošné zprávě shromažďování dat SMF. Tuto hodnotu byste měli nastavit společně s hodnotou sekund intervalu evidence SMF, jinak bude hodnota sekund standardně nastavena na 0. Změny tohoto parametru se projeví při vypršení aktuálního intervalu, pokud není nový interval kratší než neuplynutá část aktuálního intervalu. V takovém případě jsou data evidence shromážděna okamžitě a začne platit nový interval.	ACCTIME
V 9.2.4 *Sekundy intervalu evidence SMF	Od verze IBM MQ for z/OS 9.2.4 zadejte sekundovou část intervalu ACCTIME jako hodnotu v rozsahu 00 až 59. Tuto hodnotu byste měli nastavit společně s hodnotou minut intervalu evidence SMF, jinak bude hodnota minut standardně nastavena na 0. Změny tohoto parametru se projeví při vypršení aktuálního intervalu, pokud není nový interval kratší než neuplynutá část aktuálního intervalu. V takovém případě jsou data evidence shromážděna okamžitě a začne platit nový interval.	ACCTIME

Parametr	Význam	Parametr MQSC
V 9.2.4 *Minuty intervalu statistiky SMF	<p>Od verze IBM MQ for z/OS 9.2.4 zadejte v minutách interval, v rozmezí od 0 do 1440, mezi jednotlivými shromažďováními statistických dat.</p> <p>Pokud zadáte hodnotu 0, jsou statistická data shromažďována v plošné zprávě shromažďování dat SMF. Tuto hodnotu byste měli nastavit společně s hodnotou sekund intervalu statistiky SMF, jinak bude hodnota sekund standardně nastavena na 0.</p> <p>Chcete-li použít interval plošné zprávy shromažďování dat SMF, ujistěte se, že nejen tato hodnota, ale i hodnota sekund statistických dat SMF jsou nastaveny na 0.</p> <p>Změny tohoto parametru se projeví při vypršení aktuálního intervalu, pokud není nový interval kratší než neuplynutá část aktuálního intervalu. V takovém případě jsou data evidence shromážděna okamžitě a začne platit nový interval.</p>	STATIME
V 9.2.4 *Sekundy intervalu statistiky SMF	<p>Od verze IBM MQ for z/OS 9.2.4 zadejte sekundovou část intervalu STATIME jako hodnotu v rozsahu 00 až 59. Tuto hodnotu byste měli nastavit společně s hodnotou minut intervalu statistiky SMF, jinak bude hodnota sekund standardně nastavena na 0.</p> <p>Změny tohoto parametru se projeví při vypršení aktuálního intervalu, pokud není nový interval kratší než neuplynutá část aktuálního intervalu. V takovém případě jsou data evidence shromážděna okamžitě a začne platit nový interval.</p>	STATIME
Třídy trasování	Určuje třídy, pro které je trasování spuštěno automaticky.	TRACSTR
*Velikost tabulky trasování	Zadejte výchozí velikost tabulky trasování (v 4kB blocích v rozmezí od 1 do 999), kde globální trasovací prostředek ukládá trasovací záznamy IBM MQ. Úložiště tabulky trasování je přiděleno v ECSA, je proto nutné tuto hodnotu vybrat uvážlivě. Pokud se již aktuálně nějaké trasování používá, bude se dále používat existující tabulka trasování a její velikost nebude změněna. Nová globální tabulka trasování je získána až po restartování trasování. Pokud je nová tabulka trasování vytvořena s nedostatečným úložným prostorem, bude se dále používat původní tabulka trasování a zobrazí se zpráva CSQW153E.	TRACTBL
Typ mezipaměti klastru	Určuje typ mezipaměti klastru. Statický znamená, že je použita statická mezipaměť klastru; Dynamický znamená, že je použita dynamická mezipaměť klastru.	(Nelze použít)
Interval WLM	Určuje čas v minutách mezi vyhledáváními front spravovaných správcem WLM v indexu front.	WLMTIME
Jednotky WLM	Určuje, zda je interval WLM určován v sekundách nebo v minutách.	WLMTIMU
*Nastavení parametrů služeb	Tento parametr je vyhrazen pro účely společnosti IBM.	SERVICE

Parametr	Význam	Parametr MQSC
Operační režim	Zobrazuje provozní režim správce front. <div style="background-color: #0056b3; color: white; padding: 2px;">V 9.2.0</div> Toto klíčové slovo se již správci front IBM MQ 9.1 nevrací. V produktu IBM MQ Explorer bylo zachováno kvůli kompatibilitě se správci front IBM MQ 9.0 a staršími.	OPMODE = (COMPAT,701) <div style="background-color: #0056b3; color: white; padding: 2px;">V 9.2.0</div> Další informace naleznete v tématu Příkaz DISPLAY SYSTEM v dokumentaci k produktu IBM MQ 9.0.
Zásady zabezpečení	Určuje, zda jsou k dispozici zásady zabezpečení produktu Advanced Message Security.	SPLCAP
Maximální velikost fondu ACE (kB)	Maximální velikost fondu úložišť ACE. Hodnota se uvádí v kB a v rozsahu 0 - 999 999. ACE je zapotřebí pro každou připojenou aplikaci. Dále některé typy aplikací vyžadují další fondy ACE ke zpracování. Potřebují je rovněž interní podprocesy správce front. Fond úložišť ACE se přiděluje v ECSA. Pro správce front, jež používají vysoký počet úložišť ECSA, roste velikost přidělené paměti úložiště ECSA lineárně s velikostí fondu úložišť ACE. Nulová hodnota tohoto parametru znamená, že velikost fondu úložišť ACE není omezena. Za extrémních okolností fond úložišť ACE může využít veškerou dostupnou paměť ECSA, což vede k výpadku systému pro LPAR.	ACELIM

Související úlohy

“Konfigurace správců front a objektů” na stránce 40

Řadu vlastností správců fronty a jejich objektů můžete nakonfigurovat z produktu IBM MQ Explorer pomocí dialogových oken vlastností.

Související odkazy

“Řetězce v dialogových oknech vlastností” na stránce 573

Chcete-li zahrnout určité znaky v řetězci, je třeba určitým způsobem do řetězce přidat interpunkci.

Vlastnosti fronty produktu IBM MQ

Vlastnosti, které můžete nastavit pro frontu, závisí na typu fronty. Různé typy front IBM MQ mají různé vlastnosti. Některé vlastnosti se nepoužívají u všech typů front, některé jsou specifické pro fronty klastru a některé jsou specifické pro fronty operačního systému z/OS.

V následujících tabulkách jsou uvedeny vlastnosti, které lze nastavit u všech typů front:

- [Obecné](#)
- [Rozšířené](#)
- [Klastr](#)
- [Spouštění](#)
- [Události](#)
- [Úložný prostor](#)
- [Statistika](#)

U každého atributu je uveden stručný popis, kdy může být vhodné vlastnost konfigurovat. Tabulky také uvádějí ekvivalentní parametr MQSC příkazu DEFINE, ALTER a DISPLAY QUEUE. Další informace o příkazech MQSC viz [Příkazy MQSC](#).

Stránka Obecné

V následující tabulce jsou uvedeny vlastnosti, které lze nastavit na stránce **Obecné** dialogového okna **Vlastnosti fronty**.

Vlastnost	Popis	Parametr MQSC
Název fronty	Pouze pro čtení. Název vytvořené fronty nelze změnit.	QNAME
Typ fronty	Pouze pro čtení. Typ vytvořené fronty nelze změnit.	QTYPE
Dispozice QSG	(Pouze sdílená fronta z/OS) Jen pro čtení. Dispozice skupiny sdílení fronty. Určuje dispozici objektu (kde je definován a jak se chová). Dispozici vytvořené fronty nelze změnit. Queue manager znamená, že definice objektu je k dispozici pouze pro správce front, který je jejím hostitelem; Group znamená, že definice objektu je uložena ve sdíleném úložišti a každý správce front v dané skupině sdílení front má kopii definice; Copy znamená, že definice objektu je kopií definice správce front ve sdíleném úložišti; Shared znamená, že definice objektu je uložena v prostředku CF skupiny sdílení front a je k dispozici všem správcům front v dané skupině sdílení front.	QSGDISP
Popis	Zadejte smysluplný popis účelu fronty. Viz "Řetězce v dialogových oknech vlastností" na stránce 573.	DESCR
Vložit zprávy	Chcete-li umožnit vkládání zpráv do fronty, vyberte volbu Povoleno ; chcete-li vkládání zpráv do fronty zabránit, vyberte volbu Blokováno .	PUT
Získat zprávy	Chcete-li povolit, aby bylo možné zprávy získat z fronty, vyberte volbu Povoleno ; pokud chcete zabránit tomu, aby bylo možné zprávy získat z fronty, vyberte volbu Blokováno .	GET
Výchozí priorita	Zadejte výchozí prioritu zpráv, které jsou vloženy do fronty, v rozmezí od 0 do 9, přičemž hodnota 0 znamená nejnižší prioritu.	DEFPRTY
Výchozí trvání	Výchozí trvání nové fronty má hodnotu Přechodný . Výběrem hodnoty Trvalý můžete určit, že zprávy vytvořené aplikacemi, které používají volbu MQPER_PERSISTENCE_AS_Q_DEF, mají být trvalé. Výběrem hodnoty Přechodný můžete určit, že zprávy vytvořené aplikacemi, které používají volbu MQPER_PERSISTENCE_AS_Q_DEF, mají být přechodné.	DEFPSIST
Obor	Chcete-li frontu vložit do adresáře buněk a nastavit, aby byla známá pro všechny správce front v rámci buňky, vyberte volbu Buňka ; pokud chcete omezit obor fronty pouze na jejího správce front, klepněte na volbu Správce front .	ROZSAH
Použití	Chcete-li frontu nastavit jako lokální, vyberte volbu Normální ; pokud chcete frontu nastavit jako přenosovou frontu, klepněte na volbu Přenos . Neměňte vlastnost Použití, pokud fronta obsahuje zprávy.	USAGE
Základní typ	Vyberte typ objektu (Fronta nebo Téma), na který se vyřeší alias fronta. Výchozí hodnota je Fronta .	TARGETYPE

Vlastnost	Popis	Parametr MQSC
Vzdálená fronta	Zadejte název fronty, na kterou odkazuje definice vzdálené fronty.	RNAME
Vzdálený správce front	Zadejte název správce front, který je hostitelem vzdálené fronty.	RQMNAME
Přenosová fronta	Zadejte název přenosové fronty, kterou lokální správce front používá k odesílání zpráv vzdálenému správci front.	XMITQ

Stránka Rozšířené

V následující tabulce jsou uvedeny vlastnosti, které lze nastavit na stránce **Rozšířené** dialogového okna **Vlastnosti fronty**.

Vlastnost	Popis	Parametr MQSC
Maximální hloubka fronty	Zadejte maximální povolený počet zpráv ve frontě. Zadejte hodnotu v rozsahu 0 až 999999999.	MAXDEPTH
Maximální délka zprávy	Zadejte maximální délku zpráv (v bajtech), které smí fronta obsahovat. Na všech platformách kromě operačního systému z/OS zadejte hodnotu v rozmezí od 0 po maximální délku zpráv pro daného správce front. Viz vlastnost <u>Maximum message length</u> v tématu <u>Vlastnosti správce front</u> . V operačním systému z/OS zadejte hodnotu v rozmezí od 0 do 100 MB.	MAXMSGL
Možnost sdílení	Chcete-li frontu sdílet, aby ji mohlo pro vstup otevřít několik instancí aplikace, vyberte volbu Možnost sdílení ; pokud chcete frontu omezit tak, aby ji mohla najednou otevřít pouze jedna instance aplikace, vyberte volbu Bez možnosti sdílení .	SHARE
Výchozí volba otevření pro vstup	Chcete-li aplikacím, které otevírají frontu pro vstup, povolit výhradní přístup ke zprávám ve frontě, vyberte volbu Výhradní ; pokud chcete povolit libovolnému počtu aplikací, aby mohly otevřít frontu pro vstup za účelem přístupu ke zprávám ve frontě, vyberte volbu Sdílený .	DEFSOPT
Pořadí doručení zpráv	Chcete-li určit, že zprávy mají být z fronty načteny v pořadí podle priority, vyberte volbu Priorita . Chcete-li určit, že zprávy mají být z fronty načítány v pořadí, ve kterém do ní byly vloženy, vyberte volbu FIFO (First In, First Out).	MSGDLVSQ
Interval uchování	Zadejte počet hodin od data a času vytvoření (v rozmezí od 0 do 999999999) určující, do kdy bude fronta přibližně potřebná. Pomocí těchto informací lze zjistit, že již fronta není nutná. V případě, že fronta nebude nadále vyžadována, nebude odstraněna.	RETINTVL

Vlastnost	Popis	Parametr MQSC
Typ indexu	<p>Chcete-li určit typ indexu, který správce front udržuje za účelem urychlení operací MQGET ve frontě, vyberte některou z těchto pěti voleb:</p> <p>Žádná hodnota: Není udržován žádný index. Tuto možnost použijte při sekvenčním načítání zpráv. Toto nastavení je výchozí.</p> <p>ID skupiny: Je udržován index identifikátorů skupin. Tento typ indexu je nutné použít, požadujete-li logické uspořádání skupin zpráv.</p> <p>ID korelace: Je udržován index identifikátorů korelací. Tuto možnost použijte při načítání zpráv s použitím pole CorrelId jako kritéria výběru ve volání MQGET.</p> <p>ID zprávy: Je udržován index identifikátorů zpráv. Tuto možnost použijte při načítání zpráv s použitím pole MsgId jako kritéria výběru ve volání MQGET.</p> <p>Token zpráv: Je udržován index tokenů zpráv.</p>	
Typ definice	<p>V případě lokálních front je tato vlastnost jen pro čtení:</p> <p>Predefined znamená, že fronta byla vytvořena operátorem nebo autorizovanou aplikací odesílající zprávu příkazu do fronty služeb; Permanent dynamic znamená, že fronta byla vytvořena aplikací zadávající volání MQOPEN s názvem modelové fronty uvedeným v deskriptoru objektu (MQOD) a fronta je trvalá; Temporary dynamic znamená, že fronta byla vytvořena aplikací zadávající volání MQOPEN, ale fronta je dočasná; Shared dynamic (pouze z/OS) také znamená, že fronta byla vytvořena pomocí aplikace zadávající volání MQOPEN, ale tato fronta je trvalá a má dispozici skupiny sdílení front Shared.</p> <p>V případě modelových front lze tuto vlastnost upravit. Chcete-li určit, že z této modelové fronty má být vytvořena trvalá dynamická fronta, vyberte volbu Trvalý dynamický (na z/OS má dynamická fronta dispozici Queue manager). Chcete-li uvést, že se má vytvořit dočasná dynamická fronta, vyberte volbu Dočasný dynamický (na z/OS má dynamická fronta dispozici Queue manager). Pouze na z/OS: Chcete-li uvést, že se má vytvořit trvalá dynamická fronta s dispozicí Shared, vyberte volbu Sdílený dynamický.</p>	DEFTYPE

Vlastnost	Popis	Parametr MQSC
Výchozí dopředné čtení	<p>Chcete-li konfigurovat dopředné čtení na úrovni fronty, vyberte volbu Ano. Klient automaticky čte netrvalé zprávy dopředu, předtím než je aplikace vyžaduje. Netrvalé zprávy mohou být ztraceny, pokud je klient ukončen nestandardně nebo pokud aplikace klienta nespotřebuje všechny odeslané zprávy.</p> <p>Chcete-li frontu nakonfigurovat tak, aby klient nečetl automaticky dopředně dočasné zprávy, vyberte volbu Ne. Toto je výchozí hodnota. Klient automaticky nečte zprávy dopředu, předtím než je aplikace vyžaduje. Zprávy jsou čteny dopředu pouze v případě, že to vyžaduje klient. V případě, že je klient ukončen nestandardně, může být ztracena nejvýše jedna netrvalá zpráva.</p> <p>Chcete-li dopředné čtení na úrovni fronty zakázat, vyberte volbu Zakázáno. Klient nečte zprávy dopředu, předtím než je aplikace vyžaduje, bez ohledu na to, zda aplikace klienta dopředné čtení vyžaduje.</p>	DEFREADA
Výchozí typ odezvy put	<p>Výchozí typ odezvy pro operace put se zprávou. Chcete-li určit, že odezva je vložena synchronně, vyberte volbu Synchronní. Chcete-li určit, že odezva je vložena asynchronně, vyberte volbu Asynchronní.</p>	DEFPRESP
Distribuční seznamy	<p>Chcete-li povolit, aby bylo možné zprávy distribučních seznamů vkládat do fronty, vyberte volbu Povoleno. Chcete-li zakázat vkládání zpráv distribučních seznamů do fronty, vyberte volbu Zakázáno.</p>	DISTL

Vlastnost	Popis	Parametr MQSC
<p>Řízení vlastností (jen v lokálních frontách, alias frontách a modelových frontách)</p>	<p>Tato vlastnost určuje akci, která má být provedena s vlastnostmi zpráv, které jsou načteny z front pomocí příkazu MQGET v případě, že je zadána volba <code>MQGMO_PROPERTIES_AS_Q_DEF</code>.</p> <p>Mají-li být obsaženy všechny vlastnosti zprávy, kromě vlastností nacházejících se v deskriptoru (či rozšíření) zprávy, vyberte volbu Vše. Hodnota Vše znamená, že ve zprávě budou při jejím odesílání vzdálenému správci front obsaženy všechny její vlastnosti. Vlastnosti, s výjimkou vlastností obsažených v deskriptoru (či rozšíření) zprávy, budou umístěny v jednom nebo několika záhlavích v datech zprávy.</p> <p>Chcete-li aplikacím, které očekávají, že se vlastnosti týkající se platformy JMS budou nacházet v záhlaví <code>MQRFH2</code> dat zprávy, umožnit nadále fungovat beze změn, vyberte volbu Kompatibilita. Toto je výchozí hodnota. Kompatibilita znamená, že pokud zpráva obsahuje vlastnost s předponou <code>mc.</code>, <code>jms.</code>, <code>usr.</code> nebo <code>mqext.</code>, pak všechny vlastnosti zprávy budou doručeny aplikaci v záhlaví <code>MQRFH2</code>. Jinak budou všechny vlastnosti zprávy, kromě vlastností obsažených v deskriptoru (či rozšíření) zprávy, zahozeny a nebudou nadále pro aplikaci přístupné.</p> <p>Chcete-li zajistit, že vlastnosti jsou vždy vráceny ve datech zprávy v záhlaví <code>MQRFH2</code>, bez ohledu na to, zda aplikace určí popisovač zprávy, vyberte volbu Vynutit MQRFH2. Platný popisovač zprávy zadáný v poli <code>MsgHandle</code> struktury <code>MQGMO</code> při volání MQGET je ignorován. Vlastnosti zprávy nejsou pomocí popisovače zprávy přístupné.</p> <p>Mají-li být zahozeny vlastnosti zprávy, kromě vlastností nacházejících se v deskriptoru (či rozšíření) zprávy, vyberte volbu Není. Použití této hodnoty zabrání tomu, aby byly aplikace, které nepodporují vlastnosti zpráv, ovlivněny tím, že jsou vlastnosti ve zprávě zahrnuty.</p> <p>V6COMPAT - Záhlaví <code>MQRFH2</code> nejsou upravována kódem vlastností. Pokud byly zadány vlastnosti zprávy, které nejsou obsaženy v původních záhlavích <code>MQRFH2</code>, budou vráceny v popisovači zprávy nebo jinak zrušeny. Toto chování lze potlačit zadáním jedné z voleb <code>MQGMO_PROPERTIES</code>.</p> <p>Poznámka: V případě přenosové fronty, která je lokální frontou s hodnotou Usage nastavenou na Předání, je vlastnost Property Control fronty nepodstatná a jedná se o vlastnost Property Control v odpovídajícím objektu kanálu, který řídí chování vlastností zprávy.</p>	<p>PROPCTL</p>

Vlastnost	Popis	Parametr MQSC
Vlastní	<p>Parametr Custom je zahrnut pouze pro použití IBM a je vyhrazen pro konfiguraci nových funkcí před zavedením oddělených vlastností. Možnými hodnotami je seznam libovolného počtu dvojic vlastnost-hodnota v syntaxi stylu produktu MQSC oddělených alespoň jednou mezerou.</p> <p>V názvech vlastností a v hodnotách je rozlišována velikost písmen a musí být zadány velkými písmeny. Hodnoty mohou obsahovat mezery, závorky a apostrofy (které musí být uvozeny jiným znakem apostrofu). Ostatní znaky, včetně vnořených závorek (), mohou být uzavřeny do dvou apostrofů na obou stranách. Příklady platné syntaxe:</p> <ul style="list-style-type: none"> • CUSTOM(' ') • CUSTOM('A(B)') • CUSTOM('C(D) E(F)') • CUSTOM('G(5000) H(''9.20.4.6(1415)''')') <p>Správce front danou hodnotu analyzuje, ale pokud řetězec nelze analyzovat podle těchto pravidel nebo pokud obsahuje nerozpoznané vlastnosti či hodnoty, správce front tyto chyby ignoruje.</p>	CUSTOM
Názvy kanálů klastru	<p>Chcete-li potlačit výchozí přidružení odesílacích kanálů klastru k přenosovým frontám, nastavte parametr Cluster channel names na přenosové frontě klastru. Můžete určit, které odesílací kanály klastru přenáší zprávy z této přenosové fronty.</p> <p>Předvolbou u všech odesílacích kanálů klastru je přenos zpráv z jediné přenosové fronty klastru SYSTEM.CLUSTER.TRANSMIT.QUEUE. Můžete změnit výchozí nastavení správce front, aby všechny odesílací kanály klastru přenášely zprávy z oddělených přenosových front. Vlastnost správce front je Default cluster transmission queue. Správce front vytváří oddělené přenosové fronty automaticky, když jsou vyžadovány. Správce front nenastaví parametr Cluster channel name.</p> <p>Nastavte parametr Cluster channel names na název jediného odesílacího kanálu klastru, nebo na generický název. Generický název přidružuje více odesílacích kanálů klastru k dané přenosové frontě. Generický název má zástupné znaky "*" na jakékoliv pozici v názvu. Všechny odesílací kanály klastru odpovídající názvu přenášejí zprávy z této přenosové fronty a žádné jiné.</p> <p>Je-li v systému z/OS nastaven tento parametr, musí fronta umožňovat sdílení, být naindexována pomocí ID korelace a nesmí být dynamická ani sdílená.</p>	CLCHNAME

Stránka Klastr

V následující tabulce jsou uvedeny vlastnosti, které lze nastavit na stránce **Klastr** dialogového okna **Vlastnosti fronty**. Chcete-li sdílet frontu na jednom či více klastrech, upravte vlastnosti na stránce **Klastr**.

Vlastnost	Popis	Parametr MQSC
Nesdíleno v klastru	Chcete-li zadat, že tato fronta nemá být k dispozici pro ostatní správce front prostřednictvím připojení klastrů, vyberte tuto možnost.	(Nelze použít)
Sdíleno v klastru	Chcete-li tuto frontu zpřístupnit pro ostatní správce front v rámci jednoho klastru, vyberte tuto možnost a potom zadejte název klastru.	CLUSTER
Sdíleno v seznamu klastrů	Chcete-li tuto frontu zpřístupnit pro ostatní správce front v rámci více klastrů, vyberte tuto možnost a potom zadejte název seznamu názvů, který obsahuje seznam klastrů.	CLUSNL
Výchozí typ vazby	Tato vlastnost určuje vazbu, která má být použita, když aplikace určuje MQ00_BIND_AS_Q_DEF pro volání MQOPEN a fronta je fronta klastru. Chcete-li vytvořit vazbu manipulátoru fronty na specifickou instanci fronty klastru při otevření fronty, vyberte volbu Při otevření ; pokud chcete povolit správci front vybrat specifickou instanci fronty při vložení zprávy pomocí MQPUT a v případě potřeby daný výběr změnit, vyberte volbu Volná .	DEFBIND
Úroveň fronty CLWL	Tato vlastnost představuje úroveň fronty CLWL. Zadejte úroveň fronty v klastru v rozmezí od 0 do 9; nejnižší priorita je 0. Další informace viz téma Distribuované zařazení do front a klastry .	CLWLRANK
Priorita fronty CLWL	Tato vlastnost představuje prioritu fronty CLWL (Cluster Workload). Zadejte prioritu fronty v klastru v rozmezí od 0 do 9; nejnižší priorita je 0. Další informace viz téma Distribuované zařazení do front a klastry .	CLWLPRTY
Fronta použití CLWL	Jedná se o vlastnost fronty použití CLWL (Cluster Workload). Tato vlastnost definuje chování volání MQPUT v případě, že pro cílovou frontu existuje jak lokální, tak alespoň jedna vzdálená instance klastru. Tato vlastnost se nepoužije v případě, že je zdrojem operace vložení kanál klastru. Vyberte některou z následujících voleb: Chcete-li použít hodnotu uvedenou ve vlastnosti CLWL use queue správce front, do kterého patří vybraná fronta patří, vyberte volbu Správce front . Toto je výchozí hodnota. Mají-li být používány lokální i vzdálené fronty, vyberte hodnotu Libovolná . Mají-li být používány pouze lokální fronty, vyberte hodnotu Lokální . Další informace viz téma Distribuované zařazení do front a klastry .	CLWLUSEQ

Stránka Spouštění

V následující tabulce jsou uvedeny vlastnosti, které lze nastavit na stránce **Spouštění** dialogového okna **Vlastnosti fronty**. Chcete-li frontu nakonfigurovat na spouštění, upravte vlastnosti na stránce **Spouštění**.

Vlastnost	Popis	Parametr MQSC
Řízení spouštěče	Chcete-li povolit spouštění u fronty, vyberte volbu Zapnuto , nakonfigurujte ostatní vlastnosti pro frontu; pokud chcete u fronty zakázat spouštění, vyberte volbu Vypnuto .	TRIGGER

Vlastnost	Popis	Parametr MQSC
Typ spouštěče	Pokud chcete, aby byla spuštěna událost, když se aktuální hloubka změni z 0 na 1, vyberte volbu První ; pokud chcete spustit událost, když dojde k překročení prahové hodnoty hloubky fronty, vyberte volbu Hloubka ; chcete-li spustit událost vždy, když je zpráva vložena do fronty, vyberte volbu Každý .	TRIGTYPE
Hloubka spouštěče	Zadejte počet zpráv, které musí být vloženy do fronty, aby byla událost spuštěna.	TRIGDEPTH
Priorita zpráv spouštěče	Zadejte minimální prioritu v rozmezí od 1 do 9, kterou musí zpráva mít, aby se počítala do události spouštěče. Správce front ignoruje zprávy s nižší prioritou, když určí, zda má být vytvořena zpráva spouštěče. Pokud chcete, aby se do události spouštěče počítaly všechny zprávy, zadejte hodnotu 0.	TRIGMPRI
Data spouštěče	Zadejte libovolná data, která má správce fronty vložit do zprávy spouštěče, když je událost spouštěče způsobena touto frontou. Data nemají pro správce front žádný význam. Mají význam pro aplikaci monitoru spouštěčů, která zpracovává inicializační frontu nebo pro aplikaci, která je spuštěna monitorem spouštěčů.	TRIGDATA
Inicializační fronta	Zadejte název inicializační fronty. Pokud jsou splněna kritéria pro událost spouštěče, správce front vloží zprávu spouštěče do inicializační fronty.	INITQ
Název procesu	Lokální název procesu IBM MQ. Tento parametr je podporován pouze v případě lokálních a modelových front. Jedná se o název instance procesu, který určuje aplikaci spuštěnou správcem front při události spouštěče. Proces není třeba definovat při definování lokální fronty, ale musí být k dispozici pro případ, že by došlo k události spouštěče. Pokud je příslušná fronta přenosovou frontou, obsahuje definice procesu název kanálu, který má být spuštěn. Tento parametr je volitelný. Jestliže nezadáte název procesu, bude název kanálu převzat z hodnoty zadané pro parametr TRIGDATA.	PROCES

Stránka Události

V následující tabulce jsou uvedeny vlastnosti, které lze nastavit na stránce **Události** dialogového okna **Vlastnosti fronty**. Chcete-li nakonfigurovat správce fronty tak, aby generoval události v reakci na určitá kritéria ve frontě, upravte vlastnosti na stránce **Události**.

Vlastnost	Popis	Parametr MQSC
Události maximální hloubky fronty	Chcete-li vygenerovat událost zaplnění fronty v případě, že je do fronty vložena zpráva, ale je odmítnuta, protože fronta je již zaplněna, vyberte volbu Povoleno .	QDPMAXEV
Události horní meze hloubky fronty	Chcete-li vygenerovat událost Velká hloubka fronty, když je do fronty zařazena zpráva, která způsobí, že velikost fronty bude větší nebo rovna hodnotě vlastnosti Queue depth high limit, vyberte volbu Povoleno .	QDPHIEV

Vlastnost	Popis	Parametr MQSC
Horní mez hloubky fronty	Jedná se o procentuální hodnotu maximální hloubky fronty, která se použije jako horní mez hloubky fronty. Zadejte maximální mez hloubky fronty (v procentech), kterou správce front porovná s aktuální hloubkou fronty, a podle které pak zjistí, zda má být vygenerována událost horní meze hloubky fronty.	QDEPTHHI
Události dolní meze hloubky fronty	Chcete-li vygenerovat událost Malá hloubka fronty, když je z fronty načtena zpráva, která způsobí, že velikost fronty bude menší nebo rovna hodnotě vlastnosti Queue depth low limit, vyberte volbu Povoleno .	QDPLOEV
Dolní mez hloubky fronty	Jedná se o procentuální hodnotu maximální hloubky fronty, která se použije jako dolní mez hloubky fronty. Zadejte minimální mez hloubky fronty (v procentech), kterou správce front porovná s aktuální hloubkou fronty, a podle které pak zjistí, zda má být vygenerována událost dolní meze hloubky fronty.	QDEPTHLO
Události servisního intervalu fronty	Chcete-li vygenerovat událost Vysoký interval služby fronty, když kontrola označí, že z fronty nebyly načteny žádné zprávy, a to alespoň po dobu uvedenou ve vlastnosti Queue service interval, vyberte volbu Vysoký . Chcete-li vygenerovat událost Interval služby fronty je v pořádku, když kontrola označí, že z fronty byly během doby, která je uvedena ve vlastnosti Queue service interval, načteny zprávy, klepněte na tlačítko OK . Chcete-li zakázat události Interval služby fronty, vyberte volbu Žádný .	QSVCI EV
Servisní interval fronty	Zadejte servisní interval v milisekundách v rozmezí od 0 do 999999999. Správce front pomocí této hodnoty určuje, zda se má generovat událost servisního intervalu fronty Vysoké nebo OK.	QSVCI NT

Stránka Úložný prostor

V následující tabulce jsou uvedeny vlastnosti, které lze nastavit na stránce **Úložný prostor** dialogového okna **Vlastnosti fronty**. Chcete-li nakonfigurovat, jakým způsobem produkt IBM MQ zpracovává zprávy, které jsou vráceny zpět, upravte vlastnosti na stránce **Úložný prostor**.

Vlastnost	Popis	Parametr MQSC
Fronta vrácených zpráv	Zapište název fronty, do které se přenesou zprávy, pokud je vrácena vícekrát, než jaký je uveden počet ve vlastnosti Backout threshold.	BOQNAME
Práh vrácení	Zadejte, kolikrát lze zprávu vrátit zpět, než bude přenesena do fronty vrácení, kterou jste uvedli ve vlastnosti Backout requeue queue.	BOTHRESH
Uložení počtu vrácení	Chcete-li zajistit, aby byl počet vrácení (počet určující, kolikrát byla zpráva načtena voláním MQGET a následně vrácena) přesně zachován, pokud je správce front restartován, vyberte volbu Upřesňovat . Upřesnění počtu má nepříznivý vliv na výkon, vyberte proto možnost Upřesňovat pouze v případě, že je nezbytné, aby byl počet přesný. Pokud není nezbytné, aby byl počet přesný, vyberte volbu Neupřesňovat .	HARDENBO

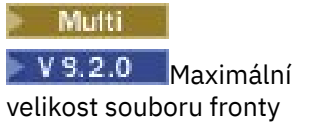
Vlastnost	Popis	Parametr MQSC
Třída NPM	Tato vlastnost určuje podmínky, při jakých jsou přechodné zprávy ve frontě zrušeny. Chcete-li zadat, aby byly přechodné zprávy zrušeny při restartování správce front, vyberte volbu Normální ; tato možnost je platná pouze pro nesdílené fronty. Chcete-li zadat, aby se správce front pokusil zachovat přechodné zprávy po celou dobu životnosti fronty, vyberte volbu Vysoké ; tato možnost je platná pro nesdílené a sdílené fronty; přechodné zprávy by mohly být v případě selhání ztraceny.	NPMCLASS
Název úložné třídy	Jedná se o název úložné třídy, která mapuje frontu na sadu stránek. Zprávy fronty se ukládají do dané sady stránek. Tuto vlastnost můžete změnit, ale nejdříve musí být prázdná a zavřená fronta. Název paměťové třídy je nutné zadat velkými písmeny.	STGCLASS
Název struktury prostředku Coupling Facility	(pouze sdílená fronta z/OS) Název struktury prostředku CF, do které se ukládají zprávy fronty. Tuto vlastnost můžete změnit, ale nejdříve musí být prázdná a zavřená fronta.	CFSTRUCT
 Maximální velikost souboru fronty	Maximální velikost, do níž může narůst soubor fronty (v megabajtech). Jakmile soubor fronty dosáhne tohoto limitu, nové zprávy nemohou být zařazeny do fronty, dokud nebudou některé odebrány.	MAXFSIZE

Stránka Statistika

V následující tabulce jsou uvedeny vlastnosti na stránce **Statistika** dialogového okna **Vlastnosti fronty**. Na stránce **Statistika** se zobrazují informace o historii fronty. Ne všechny z těchto vlastností lze upravit.

Vlastnost	Popis	Parametr MQSC
Datum vytvoření	Pouze pro čtení. Toto je datum vytvoření fronty.	CRDATE
Čas vytvoření	Pouze pro čtení. Toto je čas vytvoření fronty.	CRTIME
Otevření pro vstup - počet	Pouze pro čtení. Jedná se o počet aplikací, které jsou aktuálně připojeny k frontě za účelem získání zpráv z fronty.	IPPROCS
Otevření pro výstup - počet	Pouze pro čtení. Jedná se o počet aplikací, které jsou aktuálně připojeny k frontě za účelem vložení zpráv do fronty.	OPPROCS
Aktuální hloubka fronty	Pouze pro čtení. Jedná se o počet zpráv aktuálně uložených ve frontě.	CURDEPTH
Datum změny	Pouze pro čtení. Toto je datum poslední změny vlastností fronty.	ALTDATE
Čas změny	Pouze pro čtení. Toto je čas poslední změny vlastností fronty.	ALTTIME

Vlastnost	Popis	Parametr MQSC
Monitorování front	<p>Produkt IBM MQ můžete nakonfigurovat tak, aby shromažďoval data sledování online o aktuálním výkonu fronty. Chcete-li zdědit hodnotu vlastnosti Queue monitoring správce front (viz téma “Vlastnosti správce front” na stránce 332), klepněte na položku Správce front. Má-li vlastnost Queue monitoring správce front hodnotu None, je vlastnost Queue monitoring fronty ignorována.</p> <p>Nemá-li vlastnost Queue monitoring správce front hodnotu None:</p> <ul style="list-style-type: none"> • Chcete-li potlačit nastavení správce front a zabránit shromažďování dat pro tuto frontu, vyberte volbu Vypnuto. • Chcete-li shromažďovat data pomalou rychlostí, vyberte volbu Nízké. • Chcete-li shromažďovat data střední rychlostí, vyberte volbu Střední. • Chcete-li shromažďovat data vysokou rychlostí, vyberte volbu Vysoké. <p>Další informace viz Monitorování a výkon.</p>	MONQ
Statistika front	<p>Produkt IBM MQ můžete nakonfigurovat tak, aby shromažďoval statistická data o činnosti fronty. Chcete-li zdědit hodnotu vlastnosti Queue statistics správce front (viz téma “Vlastnosti správce front” na stránce 332), klepněte na položku Správce front. Má-li vlastnost Queue statistics správce front hodnotu None, je vlastnost Queue statistics fronty ignorována. Pokud vlastnost Queue statistics správce front nemá hodnotu None: Chcete-li potlačit nastavení správce front a zabránit ve shromažďování dat pro tuto frontu, vyberte volbu Vypnuto. Chcete-li potlačit nastavení správce front a shromažďovat data, vyberte volbu Zapnuto. Další informace viz Monitorování a výkon.</p>	STATQ
Evidence front	<p>Produkt IBM MQ můžete nakonfigurovat tak, aby shromažďoval statistická data o činnosti připojení pro tuto frontu. Chcete-li zdědit hodnotu vlastnosti Queue accounting správce front (viz téma “Vlastnosti správce front” na stránce 332), klepněte na položku Správce front. Má-li vlastnost Queue accounting správce front hodnotu None, je vlastnost Queue accounting fronty ignorována. Pokud vlastnost Queue accounting správce front nemá hodnotu None: Chcete-li potlačit nastavení správce front a zabránit ve shromažďování dat pro tuto frontu, vyberte volbu Vypnuto. Chcete-li potlačit nastavení správce front a shromažďovat data, vyberte volbu Zapnuto. Další informace viz Monitorování a výkon.</p>	ACCTQ

Související pojmy

“Fronty produktu IBM MQ” na stránce 18

Fronta představuje kontejner pro ukládání zpráv. Obchodní aplikace připojené ke správci front, který je hostitelem fronty, mohou z fronty načítat zprávy nebo je do fronty vkládat.

Související úlohy

“Konfigurace správců front a objektů” na stránce 40

Řadu vlastností správců fronty a jejich objektů můžete nakonfigurovat z produktu IBM MQ Explorer pomocí dialogových oken vlastností.

[“Vynucení změn vlastností fronty” na stránce 41](#)

Pokud změny vlastností fronty, jež provádíte, ovlivňují provoz správce front nebo jiného programu, může se zobrazit výzva k potvrzení souhlasu s vynucením změn pro vlastnosti fronty.

Související odkazy

[“Řetězce v dialogových oknech vlastností” na stránce 573](#)

Chcete-li zahrnout určité znaky v řetězci, je třeba určitým způsobem do řetězce přidat interpunkci.

[“Vlastnosti tématu” na stránce 411](#)

Téma produktu IBM MQ je objekt produktu IBM MQ, který identifikuje účel publikace. Můžete nastavovat vlastnosti pro témata. Některé vlastnosti témat jsou specifické pro témata systému z/OS. Některé vlastnosti lze upravit pouze při vytváření tématu. Tyto vlastnosti nelze upravit po vytvoření tématu produktu IBM MQ.

[Vlastnosti místa určení platformy JMS](#)

Vlastnosti místa určení můžete zobrazit a nastavit v dialogovém okně Vlastnosti místa ručení. Výběr vlastností dostupných v dialogovém okně závisí na typu místa určení.

Vlastnosti kanálu

Můžete nastavit vlastnosti pro všechny typy kanálů včetně kanálů připojení klientů. Některé vlastnosti jsou specifické pro určité typy kanálů.

Následující tabulky obsahují seznam všech vlastností, které můžete nastavit:

- [Obecné](#)
- [Rozšířené](#)
- [MCA](#)
- [Uživatelské procedury](#)
- [LU6.2](#)
- [Opakovat](#)
- [Opakování zpráv](#)
- [Klastr](#)
- [SSL](#)
- [Vyvažování zátěže](#)
- [Statistika](#)

Některé vlastnosti se nevztahují na všechny typy kanálů.

- Některé vlastnosti jsou specifické pro kanály klastru.
-  Některé vlastnosti jsou specifické pro kanály systému z/OS.

U každé vlastnosti je uveden stručný popis, kdy může být vhodné jej konfigurovat. Tabulky také uvádějí ekvivalentní parametr MQSC příkazu DEFINE, ALTER a DISPLAY CHANNEL. Další informace o příkazech MQSC viz [Administrace pomocí příkazů MQSC](#).

Stránka Obecné

V následující tabulce jsou uvedeny vlastnosti, které lze nastavit na stránce **Obecné** dialogového okna **Vlastnosti kanálu**.





Vlastnost	Význam	Parametr MQSC
Název kanálu	Pouze pro čtení. Jedná se o název definice kanálu.	CHANNEL



Vlastnost	Význam	Parametr MQSC
Typ	Pouze pro čtení. Jedná se o typ definice kanálu.	CHLTYPE
Dispozice QSG	Pouze pro čtení. Jedná se o dispozici skupiny sdílení front definice kanálu. Dispozici vytvořené definice kanálu nelze změnit. Queue manager znamená, že definice objektu je k dispozici pouze pro správce front, který je jejím hostitelem; Group znamená, že definice objektu je uložena ve sdíleném úložišti a každý správce front v dané skupině sdílení front má k dispozici kopii definice; Copy znamená, že definice objektu je kopií definice správce front, která je ve sdíleném úložišti.	QSGDISP
Popis	Zadejte smysluplný popis účelu kanálu. Viz “Řetězce v dialogových oknech vlastností” na stránce 573.	DESCR
Název správce front	Zadejte název správce front, u kterého je kanál definován. U kanálů připojení klienta zadejte název správce front, ke kterému může aplikace spuštěná v prostředí klienta MQI požadovat připojení.	QMNAME
Přenosový protokol	Ze seznamu vyberte typ přenosu, který se u kanálu používá.	TRPTYPE
Název připojení	U všech typů kanálů kromě přijímacích kanálů klastru zadejte název počítače, který je hostitelem cílového správce front. Formát názvu připojení závisí na vybraném přenosovém protokolu. Pokud například používáte protokol TCP/IP a víte, že cílový správce front se připojuje pomocí jiného čísla portu, než je výchozí port 1414 produktu IBM MQ, zadejte <i>computer_name(port_number)</i> , kde <i>název_počítače</i> je název nebo adresa IP počítače, který je hostitelem cílového správce front, a <i>číslo_portu</i> je port, který používá modul listener cílového správce front.  V případě přijímacích kanálů klastru v systému AIX, Linux, and Windows, které používají přenosový protokol TCP/IP, neuvádějte hodnotu pro tuto vlastnost. Produkt IBM MQ vygeneruje název pro použití, za předpokladu, že se použije výchozí port a aktuální adresa IPv4 systému. Pokud systém nemá adresu ve formátu IPv4, je použita aktuální adresa ve formátu IPv6. U přijímacích kanálů klastru v ostatních platformách a u přijímacích kanálů klastru, u kterých se nepoužívá přenosový protokol TCP/IP, zadejte název počítače, který je hostitelem lokálního správce front.	CONNNAME
Přenosová fronta	Zadejte název přenosové fronty, která odpovídá správci front na přijímající straně kanálu.	XMITQ

Vlastnost	Význam	Parametr MQSC
Lokální komunikační adresa	<p>Pokud kanál používá protokol TCP/IP a chcete, aby kanál používal pro odchozí komunikaci konkrétní adresu IP, port nebo rozsah portů, zadejte lokální adresu komunikace pro kanál. Kanál se váže k adrese lokálně. Použijte formát <i>ipaddress (low-port, high-port)</i>, kde <i>ipaddress</i> je adresa IP uvedená v desítkovém zápisu odděleném tečkami IPv4, hexadecimálním formátu IPv6 nebo alfanumerickým formátu názvu hostitele. Například hodnota 192.0.2.0 určuje adresu ve formátu IPv4 s jakýmkoli portem; 192.0.2.0(1000) určuje adresu ve formátu IPv4 se specifickým portem; 192.0.2.0(1000,2000) určuje adresu ve formátu IPv4 a rozsah portů; (1000) určuje pouze port.</p> <p>Cluster-sender channels: Zadáte-li hodnotu do pole Local communication address ručně definovaného odesílacího kanálu klastru, bude tato hodnota při vytváření komunikace se správcem front úplného úložiště přepsána hodnotami v přijímacím kanálu klastru úplného úložiště. Stejně jako při zadávání hodnoty v ručně nadefinovaném odesílacím kanálu klastru musíte zapsat uživatelskou proceduru automatické definice kanálu, která vynutí použití hodnoty vlastnosti Local communication address ve všech automaticky nadefinovaných odesílacích kanálech klastru.</p>	LOCLADDR
	<p>Cluster-receiver channels: Nevkládejte adresu IP do pole Local communication address přijímacího kanálu klastru, pokud se všichni správci front nenachází ve stejném počítači. Důvodem je to, že pro každého správce front, který se pokusí připojit se ke správci front s uvedenou adresou IP v poli Local communication address přijímacího kanálu klastru, jsou tyto hodnoty šířeny do jeho automaticky nadefinovaných odesílacích kanálů klastru. Do pole Local communication address přijímacího kanálu klastru můžete však vložit číslo portu nebo rozsah portů, pokud chcete, aby všichni správci front v klastru používali pro veškerou odchozí komunikaci specifický port nebo rozsah portů.</p>	
Celkový stav kanálu	Pouze pro čtení. Označuje stav kanálu.	STATUS

Stránka Rozšířené

V následující tabulce jsou uvedeny vlastnosti, které lze nastavit na stránce **Rozšířené** dialogového okna **Vlastnosti kanálu**.

Vlastnost	Význam	Parametr MQSC
Maximální délka zprávy	<p>Zadejte maximální délku zpráv (v bajtech), které lze kanálem přenášet:</p> <ul style="list-style-type: none"> • Na následujících platformách musí být hodnota větší nebo rovna nule a menší nebo rovna maximální délce zprávy správce front. <ul style="list-style-type: none"> –  AIX –  IBM i –  Windows – VSE/ESA • Na jiných platformách Multiplatforms musí být hodnota větší nebo rovna nule a menší nebo rovna 4 194 304 bajtům. •  z/OS V systému IBM MQ for z/OS musí být hodnota větší nebo rovna nule a menší nebo rovna 104 857 600 bajtům. 	MAXMSGL
Interval synchronizace	<p>Zadejte délku intervalu prezenčního signálu v rozmezí od 0 do 999999. Hodnota nula znamená, že nedochází k žádné vzájemné výměně prezenčních signálů. Nastavte hodnotu tak, aby byla menší než hodnota vlastnosti <code>Disconnect interval</code>. Je použita větší z hodnot zadaných na straně odesílání a na straně příjmu. Interval prezenčního signálu je doba (v sekundách) mezi toky synchronizačních signálů předávanými z odesílající sběrnice MCA v případě, kdy se v přenosové frontě nenacházejí žádné zprávy. Při vzájemné výměně prezenčních signálů může přijímající sběrnice MCA nastavit kanál do klidového stavu.</p>	HBINT
Maximální počet instancí	<p>Tento parametr se používá u kanálů připojení serveru a kanálů AMQP. Parametr Maximum instances uvádí maximální počet současně existujících instancí kanálu jednotlivého kanálu připojení serveru nebo kanálu AMQP.</p> <p>Povolený rozsah hodnot je 0 až 999999999. Výchozí hodnota je 999999999.</p> <p>Hodnota nula znamená, že je zablokován veškerý klientský přístup.</p> <p>Je-li parametr Maximum instances nastaven na menší hodnotu než počet momentálně spuštěných instancí kanálu připojení serveru, nebude možné spouštět nové instance, dokud nebude zastaven dostatečný počet existujících instancí.</p> <p>Pokud se klient připojuje ke kanálu AMQP pomocí ID, které je již připojeno (tj. provádí převzetí klienta), bude převzetí úspěšné bez ohledu na to, zda počet připojených klientů překročil hodnotu MAXINST.</p>	MAXINST

Vlastnost	Význam	Parametr MQSC
Maximální počet instancí na klienta	<p>Tento parametr je používán pro kanály připojení serveru. Parametr Maximum instances per client uvádí maximální počet současně existujících instancí jednotlivého kanálu připojení serveru, které lze spustit z jediného klienta. V tomto kontextu se připojení s počátkem na téže vzdálené síťové adrese považují za připojení pocházející z téhož klienta.</p> <p>Povolený rozsah hodnot je 0 až 999999999. Výchozí hodnota je 999999999.</p> <p>Hodnota nula znamená, že je zablokován veškerý klientský přístup.</p> <p>Parametr Maximum instances se liší od parametru Maximum instances per client v tom, že parametr Maximum instances představuje maximální počet připojení, ale parametr Maximum instances per client představuje maximální počet připojení, která může každý klient připojit k serveru.</p>	MAXINSTC
Interval udržení aktivity	<p>Zadejte délku intervalu udržení aktivity v rozmezí 0 až 99999. V případě, že kanál používá jiný typ transportu než TCP či SPX, je tato vlastnost ignorována. Vlastnost TCP Keep alive musí být nastavena na hodnotu Yes na <u>stránce Kanály vlastností správce front</u>.</p> <p> Ve správcích front z/OS určuje vlastnost Keep alive interval interval udržení aktivity jednotlivých kanálů.</p> <p> Ve správcích front na platformě Multiplatforms se vlastnost Keep alive interval používá pouze v případě, že se kanál připojuje ke správci front z/OS. Chcete-li použít funkčnost poskytovanou vlastností Keep alive interval, nastavte vlastnost Keep alive interval na hodnotu Automatický, aby se použila hodnota založená na hodnotě vyjednaného intervalu prezenčního signálu.</p>	KAINT
Nejvyšší pořadové číslo	<p>Pořadové číslo představuje počet zpráv, které jsou odesílány prostřednictvím kanálu. Pořadové číslo je zvýšeno vždy, když je prostřednictvím kanálu odeslána zpráva.</p> <p> Pro systém z/OS používající CICS zadejte nejvyšší číslo v rozsahu od 1 do 999999999, při jehož dosažení je pořadové číslo resetováno na hodnotu 1.</p> <p>Pro všechny ostatní platformy zadejte nejvyšší číslo v rozsahu od 100 do 999999999, při jehož dosažení je pořadové číslo resetováno na hodnotu 1.</p> <p>Hodnota musí být dostatečně vysoká, aby nebylo znovu použito číslo již použité v dřívější zprávě. Oba konce kanálu musí mít při spuštění kanálu stejnou hodnotu nejvyššího pořadového čísla; jinak se zobrazí chyba.</p>	SEQWRAP



Vlastnost	Význam	Parametr MQSC
Rychlost přechodných zpráv	Chcete-li zadat, že přechodné zprávy nemají být v rámci transakce u kanálu přenášeny, vyberte možnost Rychlé . To znamená, že přechodné zprávy budou k dispozici pro načtení daleko rychleji, než pokud by byly součástí transakce. Pokud však přechodné zprávy nejsou součástí transakce, mohly by být ztraceny, pokud by byl například kanál zastaven, když by probíhal přenos zpráv. Chcete-li tomu zabránit, vyberte možnost Normální .	NPMSPEED
Velikost dávky	Maximální počet zpráv, které mají být odeslány, než je dosažen synchronizační bod. Zprávy jsou vždy přenášeny individuálně, ale jsou potvrzovány a zálohovány v dávce. Začněte s výchozí velikostí dávky 50 a hodnotu změňte, pouze pokud je to nutné.	BATCHSZ
Komprese zpráv	Klepnutím na tlačítko Upravit otevřete dialogové okno Upravit kompresi zpráv. Vyberte metody komprese zpráv, které jsou podporovány definicí kanálu (v pořadí podle priority). Je použita první metoda, která je podporována druhým koncem kanálu. Žádná znamená, že není použita žádná komprese zpráv; RLE znamená, že komprese dat zprávy probíhá pomocí metody RLE (run-length encoding); ZLIBFAST znamená, že je komprese prováděna metodou zlib a je upřednostňováno rychlé zpracování; ZLIBHIGH znamená, že je komprese dat zpráv prováděna pomocí kompresní metody zlib a je upřednostňována vysoká úroveň komprese; Libovolná znamená, že lze použít jakoukoli metodu komprese podporovanou správcem front. Další informace viz téma Distribuované zařazení do front a klastry .	COMPMSG
Komprese záhlaví	Klepnutím na tlačítko Upravit otevřete dialogové okno Upravit kompresi záhlaví. Vyberte metody komprese záhlaví, které jsou podporovány definicí kanálu (v pořadí podle priority). Je použita první metoda, která je podporována druhým koncem kanálu. Žádná znamená, že není prováděna žádná komprese záhlaví; Systém znamená, že je prováděna komprese záhlaví. Další informace viz téma Distribuované zařazení do front a klastry .	COMPHDR
Interval dávek	Zadejte počet milisekund v rozmezí od 0 do 999999999, během kterých kanál zachovává dávku otevřenou i v případě, že v přenosové frontě nejsou žádné zprávy.	BATCHINT
Limit dat dávky	Zadejte limit v kilobajtech od 0 do 999999 určující maximální objem dat, která lze kanálem odeslat před dosažením bodu synchronizace. Hodnota 0 znamená, že pro dávky odesílané tímto kanálem neplatí žádný datový limit.	BATCHLIM
Interval odpojení	Zadejte počet sekund v rozmezí od 0 do 999999 999 mezi ukončením dávky a uzavřením kanálu. Hodnota 0 znamená, že se kanál neodpojuje.	DISCINT
Převod dat	Chcete-li zadat, že zpráva má být převedena přijímající aplikací do formátu, který je požadován v přijímajícím systému (tato metoda je běžná), vyberte možnost Ne . Pokud je vzdálený správce front na platformě, která nepodporuje převod dat, určete výběrem možnosti Ano , že má být zpráva před přenosem převedena do formátu požadovaného přijímajícím systémem.	CONVERT

Vlastnost	Význam	Parametr MQSC
Oprávnění pro operaci vložení (Put)	Tato vlastnost určuje, jaký typ zpracování zabezpečení má provést program MCA (Message Channel Agent) při spuštění příkazu MQPUT do cílové fronty nebo při volání MQI. Chcete-li použít výchozí ID uživatele, klepněte na volbu Výchozí ; pokud chcete použít alternativní ID uživatele z kontextových informací přidružených ke zprávě, klepněte na volbu Kontext .	PUTAUT
Interval synchronizace dávek	<p>Pokud odesílací kanál komunikoval s přijímacím kanálem během Intervalu synchronizace dávek, předpokládá se, že je přijímací kanál dosud aktivní, jinak je přijímacímu kanálu pro ověření zaslán prezenční signál. Odesílací kanál čeká na odezvu přijímací strany kanálu pro interval, který vychází z počtu sekund uvedeného ve vlastnosti Interval prezenčního signálu (HBINT) kanálu.</p> <p>Pokud není přijímací strana kanálu aktivní, je vhodnější dávku raději vrátit, než aby byl výsledek nejistý. Při vrácení dávky zůstanou zprávy k dispozici pro zpracování, aby je bylo například možné přeměřovat na jiný kanál. Zadejte dobu v sekundách v rozmezí od 0 do 999999, po kterou odesílající strana kanálu čeká na odezvu od přijímací strany kanálu, než začne považovat přijímací stranu kanálu za neaktivní.</p> <p>Hodnota 0 znamená, že se synchronizační signály dávky nepoužívají. Další informace viz “Konfigurace kanálu s cílem omezit riziko výskytu nejistého stavu” na stránce 100.</p>	BATCHHB
Výchozí dispozice kanálu	<p>Je-li příkaz START CHANNEL zadán bez klíčového slova dispozice kanálu (CHLDISP), je kanál spuštěn s použitím hodnoty výchozí dispozice kanálu (DEFCDISP). K dispozici jsou tři hodnoty:</p> <p>Soukromý. Toto je výchozí hodnota. Spouští se jako soukromý kanál v lokálním správci front.</p> <p>Sdílený. Přijímací kanál je sdílený, pokud byl spuštěn v reakci na příchozí přenos směrovaný do skupiny sdílení front. Odesílající kanál je sdílený, pokud je pro přenosovou frontu nastavena volba SDÍLENÁ.</p> <p>Pevný sdílený. Odesílající kanál je sdílený, pokud je pro přenosovou frontu nastavena volba SDÍLENÁ a název CONNAME není prázdný.</p>	DEFCDISP

Vlastnost	Význam	Parametr MQSC
<p>Řízení vlastností (jen u odesílacích kanálů, kanálů serveru, odesílacích kanálů klastru a přijímacích kanálů klastru)</p>	<p>Tato hodnota definuje, co se stane s vlastnostmi zpráv, které mají být odeslány do správce front verze IBM WebSphere MQ 6.0 nebo starší. Hodnotu musíte změnit z hodnoty Kompatibilita na hodnotu Vše, chcete-li zachovat chování IBM WebSphere MQ 6.0 šíření RFH2 na volajícího. Možné hodnoty jsou:</p> <p>Hodnota Vše znamená, že ve zprávě budou při jejím odesílání vzdálenému správci front obsaženy všechny její vlastnosti. Vlastnosti, s výjimkou vlastností obsažených v deskriptoru (či rozšíření) zprávy, budou umístěny v jednom nebo několika záhlavích v datech zprávy.</p> <p>Kompatibilita. Toto je výchozí hodnota. Umožňuje aplikacím, které očekávají, že se vlastnosti týkající se platformy JMS budou nacházet v záhlaví MQRFH2 dat zprávy, nadále fungovat beze změn.</p> <p>Obsahuje-li zpráva vlastnost s předponou mcd . , jms . , usr . nebo mqext . , pak jsou do jednoho nebo více záhlaví MQRFH2 v datech zprávy umístěny všechny volitelné vlastnosti zprávy (které obsahují hodnotu podpory MQPD_SUPPORT_OPTIONAL), kromě vlastností zprávy, které se nachází v deskriptoru zprávy (nebo v příponě), dříve než je zpráva odeslána vzdálenému správci front. Jinak budou všechny vlastnosti zprávy kromě vlastností nacházejících se v deskriptoru zprávy (či rozšíření) před odesláním zprávy vzdálenému správci front ze zprávy odebrány.</p> <p>V případě, že zpráva obsahuje vlastnost, v jejímž deskriptoru není pole Podpora(Support) nastaveno na hodnotu MQPD_SUPPORT_OPTIONAL, bude zpráva odmítnuta a zpracována v souladu se svými volbami sestavy. V případě, že zpráva obsahuje jednu nebo několik vlastností, v jejichž deskriptoru je pole Podpora (Support) nastaveno na hodnotu MQPD_SUPPORT_OPTIONAL, avšak další pole deskriptoru vlastností jsou nastavena na jiné než výchozí hodnoty, budou tyto vlastnosti před odesláním zprávy vzdálenému správci front odebrány.</p> <p>Hodnota Není znamená, že před odesláním zprávy vzdálenému správci front budou ze zprávy odebrány všechny vlastnosti zprávy kromě vlastností nacházejících se v deskriptoru zprávy (či rozšíření). V případě, že zpráva obsahuje vlastnost, v jejímž deskriptoru není pole Podpora(Support) nastaveno na hodnotu MQPD_SUPPORT_OPTIONAL, bude zpráva odmítnuta a zpracována v souladu se svými volbami sestavy.</p>	<p>PROPCTL</p>





Vlastnost	Význam	Parametr MQSC
Konverzace sdílení (pouze u kanálů připojení serveru a kanálů připojení klienta)	<p>Určuje maximální počet konverzací, které lze sdílet prostřednictvím určité instance (socketu) kanálu klienta TCP/IP. Možné hodnoty jsou:</p> <p>0: Určuje, že prostřednictvím socketů TCP/IP nebudou konverzace sdíleny. Instance kanálu pracuje v režimu starším, než je režim produktu IBM WebSphere MQ 7.0, s ohledem na následující parametry:</p> <ul style="list-style-type: none"> • Zastavení a uvedení do klidového stavu administrátorem • Synchronizační signály • Dopředné čtení <p>1: Určuje, že prostřednictvím socketů TCP/IP nebudou konverzace sdíleny. K dispozici jsou synchronizační signály klienta a dopředné čtení bez ohledu na to, zda jde o volání MQGET či nikoli, a uvedení kanálu do klidového stavu lze lépe kontrolovat.</p> <p>2 - 999999999: Počet sdílených konverzací. Výchozí hodnota je 10.</p> <p>Pokud není hodnota SHARECNV připojení klienta shodná s hodnotou SHARECNV připojení serveru, bude použita nižší z obou hodnot.</p>	SHARECNV
Pořadové číslo nevyřízeného nulování	<p>Toto je pořadové číslo z nevyřízeného požadavku, které informuje o tom, že se čeká na zpracování uživatelského požadavku na příkaz RESET CHANNEL. Nulová hodnota znamená, že neexistuje žádný nevyřízený příkaz RESET CHANNEL. Možný rozsah hodnot je od 1 do 999999999.</p> <p>Pokud hodnota RESETSEQ je 0, příkaz DISPLAY CHANNEL vrátí RESETSEQ(NO).</p>	RESETSEQ
Použití fronty nedoručených zpráv (Neplatí v kanálech připojení klienta, v kanálech připojení serveru a v kanálech telemetrie)	<p>Určuje, zda je fronta nedoručených zpráv používána v případě, že zprávy nelze doručit pomocí kanálů. Existují dvě možné hodnoty:</p> <ul style="list-style-type: none"> • Hodnota Ne značí, že zprávy, které nelze doručit pomocí kanálu, jsou považovány za selhání a kanál je buď ukončen podle nastavení volby <u>Rychlost přechodných zpráv</u>, nebo zruší dané zprávy. • Hodnota Ano značí, že pokud vlastnost <u>Fronta nedoručených zpráv</u> správce front poskytuje název fronty nedoručených zpráv, bude tento název použit. Jinak se chování shoduje s volbou Ne. 	USEDLQ
Port (Pouze u kanálů AMQP)	<p>Určuje port připojení AMQP. Výchozí port pro připojení AMQP 1.0 je 5672. Pokud již port 5672 používáte, zadejte jiný port.</p>	PORT
Použití ID klienta (Pouze u kanálů AMQP)	<p>Určuje, zda se bude ID klienta používat pro připojení ke kanálu AMQP. Nastavuje se na hodnotu Ano nebo Ne.</p>	USECLTID
Udržování připojení AMQP (Pouze u kanálů AMQP)	<p>Určuje dobu udržení připojení v milisekundách. Pokud klient AMQP během intervalu udržení připojení neodešle žádný rámeček, připojení se uzavře s chybovým stavem AMQP amqp:resource-limit-exceeded.</p>	AMQPKA

Vlastnost	Význam	Parametr MQSC
Kořen tématu (Pouze u kanálů AMQP)	Určuje kořen tématu pro kanál AMQP. Pomocí této vlastnosti zajistíte, že aplikace MQ Light při implementaci do správce front nepublikuje zprávy do oblastí stromu témat používaných jinými aplikacemi a ani je z nich neodebírání. Výchozí hodnota pro TPROOT je SYSTEM.BASE.TOPIC. S touto výchozí hodnotou řetězec tématu, který klient AMQP používá k publikování nebo odběru, nemá žádnou předponu a klient může vyměňovat zprávy s jinými aplikacemi publikování/odběru MQ.	TPROOT
V 9.2.3 Dočasná modelová fronta (Pouze u kanálů AMQP)	Uvádí název modelové fronty, která má být použita při vytváření dočasné fronty (maximální délka 48 znaků). Výchozí hodnota je SYSTEM.DEFAULT.MODEL.QUEUE.	TMPMODEL
V 9.2.3 Předpona dočasné fronty (Pouze u kanálů AMQP)	Předpona názvu dočasné fronty, která má být přidána na začátek modelové fronty při odvozování názvu dočasné fronty (maximální délka 32 znaků). Výchozí hodnota je AMQP.*	TMPQPRFX

Vlastnost	Význam	Parametr MQSC
  Ochrana zásady zabezpečení	<p>Definuje chování pro agenta MCA při získávání zpráv z přenosové fronty, nebo při vkládání do cílové fronty, z hlediska uplatnění zásad ochrany AMS.</p> <p>Platí pro kanály typu odesílatel, server, příjemce nebo žadatel. Možné hodnoty jsou:</p> <p>Průchod Projděte, beze změny, všechny zprávy odeslané nebo přijaté agentem MCA pro tento kanál.</p> <p>Tato hodnota je platná pro kanály s typem kanálu odesílatel, server, příjemce nebo žadatel a jedná se o výchozí hodnotu.</p> <p>Odebrat Odeberte veškerou ochranu AMS před zprávami načtenými z přenosové fronty agentem MCA a odešlete zprávy partnerovi.</p> <p>Když agent MCA obdrží zprávu z přenosové fronty a je pro přenosovou frontu definována zásada AMS, je uplatněna pro odebrání veškeré ochrany AMS ze zprávy před odesláním zprávy přes kanál. Není-li pro přenosovou frontu zásada AMS definována, je zpráva odeslána, jak je.</p> <p>Tato hodnota je platná pouze pro kanály s typem kanálu odesílatel nebo server.</p> <p>Jako zásada Na základě zásady definované pro cílovou frontu se uplatní ochrana AMS na příchozí zprávy před jejich vložením do cílové fronty.</p> <p>Když agent MCA přijme příchozí zprávu a je pro cílovou frontu definována zásada AMS, uplatní se ochrana AMS na zprávu před jejím odesláním do cílové fronty. Není-li pro cílovou frontu definována zásada AMS, je zpráva vložena do cílové fronty, jak je.</p> <p>Tato hodnota je platná pouze pro kanály s typem kanálu příjemce nebo žadatel.</p>	SPLPROT









Stránka MCA

V následující tabulce jsou uvedeny vlastnosti, které lze nastavit na stránce **MCA** dialogového okna **Vlastnosti kanálu**. Chcete-li nakonfigurovat, jakým způsobem je program MCA (Message Channel Agent) pro tuto sběrnici spuštěn, upravte vlastnosti na stránce **MCA**.









Vlastnost	Význam	Parametr MQSC
Jméno uživatele MCA	<p>Identifikátor uživatele MCA (agenta kanálu zpráv). Je-li tato hodnota neprázdná, jedná se o identifikátor uživatele, který má agent kanálu zpráv použit k autorizaci pro přístup k prostředkům produktu IBM MQ včetně autorizace k vložení zprávy do cílové fronty pro kanály příjemce nebo žadatele (má-li parametr PUTAUT hodnotu DEF).</p> <p>Je-li tato hodnota prázdná, agent kanálu zpráv použije svůj vlastní výchozí identifikátor uživatele. Výchozí kanál uživatele se odvozuje z ID uživatele, který spustil přijímací kanál. Možné hodnoty jsou:</p> <ul style="list-style-type: none">  z/OS V systému z/OS ID uživatele přiřazeného k úloze spuštěné iniciátorem kanálu v tabulce spuštěných procedur systému z/OS. U protokolu TCP/IP pro platformy jiné než z/OS ID uživatele z položky inetd.conf nebo uživatele, který spustil modul listener. U architektury SNA pro platformy jiné než z/OS ID uživatele z položky serveru SNA nebo, není-li tento údaj v příchozí žádosti o připojení uveden, ID uživatele, který spustil modul listener. U protokolů NetBIOS a SPX ID uživatele, který spustil modul listener. <p>Maximální délka řetězce je:</p> <ul style="list-style-type: none">  Windows 64 znaků v systému Windows.  V 9.2.0 V případě kanálů s CHLTYPE AMQP se před verzí IBM MQ 9.1.1 podporuje ID uživatele MCAUSER pouze u těch ID uživatele s délkou 12 znaků. Od verze IBM MQ 9.1.1 Continuous Delivery a IBM MQ 9.2.0 Long Term Support již neplatí limit délky max. 12 znaků. 12 znaků u platforem jiných než Windows. <p>  Windows V systému Windows můžete volitelně kvalifikovat identifikátor uživatele s názvem domény ve formátu user@domain. </p>	MCAUSER
Typ MCA	Chcete-li zadat, aby byl program MCA (message channel agent) spuštěn jako podproces, vyberte možnost Podproces ; chcete-li zadat, aby byl program MCA spuštěn jako proces, vyberte možnost Proces .	MCAATYPE
Název MCA	Pouze pro čtení. Tuto vlastnost nelze upravovat, protože název programu MCA je vyhrazen a musí být nastaven pouze na prázdné hodnoty.	MCANAME

Stránka Uživatelské procedury

V následující tabulce jsou uvedeny vlastnosti, které lze nastavit na stránce **Uživatelské procedury** dialogového okna **Vlastnosti kanálu**. Chcete-li kanál nakonfigurovat na spuštění uživatelských procedur, upravte vlastnosti na stránce **Uživatelské procedury**.

Vlastnost	Význam	Parametr MQSC
<p>Název uživatelské procedury pro odeslání zprávy</p>	<p>Klepnutím na tlačítko Upravit otevřete dialogové okno Upravit název uživatelské procedury pro odeslání zprávy. Přidejte názvy programů uživatelských procedur pro odeslání zprávy:</p> <ul style="list-style-type: none"> •   V systému AIX and Linux můžete zadat názvy více programů uživatelských procedur. Maximální celková délka všech názvů je 999 znaků. Použijte formát <code>libraryname(functionname)</code>, kde maximální počet znaků v názvu je 128. •  V systému Windows můžete zadat názvy více programů uživatelských procedur. Maximální celková délka všech názvů je 999 znaků. Použijte formát <code>dllname(functionname)</code>, kde maximální počet znaků v názvu je 128. •  V systému IBM i můžete zadat názvy až 10 programů uživatelských procedur. Použijte formát <code>programname libname</code>, kde <i>programname</i> zabírá prvních 10 znaků a <i>libname</i> zabírá dalších 10 znaků. U kratších názvů přidejte na konci mezery, aby měly minimálně 10 znaků. •  V systému z/OS můžete zadat názvy až 8 programů uživatelských procedur. Použijte název zaváděcího modulu, kde maximální počet znaků v názvu je 8. • V ostatních platformách můžete zadat název pouze jednoho programu uživatelské procedury pro odeslání zprávy pro každý kanál. 	<p>SENDEXIT</p>
<p>Data uživatelské procedury pro odeslání zprávy</p>	<p>Zadejte data (maximálně 32 znaků), která mají být předána uživatelské proceduře pro odeslání zprávy kanálu v případě, že je volán program uživatelské procedury pro odeslání zprávy:</p> <ul style="list-style-type: none"> •  V systému AIX, Linux, and Windows zadejte data pro jeden nebo více programů uživatelských procedur. Data oddělujte čárkami. Maximální celková délka pole je 999 znaků. •  V systému IBM i můžete zadat maximálně 10 řetězců dat, každý o délce 32 znaků. První řetězec dat je předán první uživatelské proceduře pro odeslání zprávy, druhý řetězec je předán druhé uživatelské proceduře atd. •  V systému z/OS můžete zadat maximálně 8 řetězců dat, každý o délce 32 znaků. První řetězec dat je předán první uživatelské proceduře pro odeslání zprávy, druhý řetězec je předán druhé uživatelské proceduře atd. • V ostatních platformách můžete zadat pouze jeden řetězec dat uživatelské procedury pro odeslání zprávy pro každý kanál. 	<p>SENDDATA</p>

Vlastnost	Význam	Parametr MQSC
<p>Název uživatelské procedury pro přijetí zprávy</p>	<p>Klepnutím na tlačítko Upravit otevřete dialogové okno Upravit název uživatelské procedury pro přijetí zprávy. Přidejte názvy programů uživatelských procedur pro přijetí zprávy:</p> <ul style="list-style-type: none"> • Linux AIX V systému AIX and Linux můžete zadat názvy více programů uživatelských procedur. Maximální celkový počet znaků ve všech názvech je 999 znaků. Použijte formát <code>libraryname(functionname)</code>, kde maximální počet znaků v řetězci je 128. • Windows V systému Windows můžete zadat názvy více programů uživatelských procedur. Názvy oddělujte čárkami. Maximální celková délka pole je 999 znaků. Použijte formát <code>dllname(functionname)</code>, kde maximální počet znaků v řetězci je 128. • Windows V systému Windows můžete zadat názvy až 10 programů uživatelských procedur. Názvy oddělujte čárkami. Použijte formát <code>programname libname</code>, kde <i>programname</i> zabírá prvních 10 znaků a <i>libname</i> zabírá dalších 10 znaků. U kratších názvů přidejte na konci mezery, aby měly minimálně 10 znaků. • z/OS V systému z/OS můžete zadat názvy až 8 programů uživatelských procedur. Názvy oddělujte čárkami. Použijte název zaváděcího modulu, kde maximální počet znaků je 8. • V ostatních platformách můžete zadat název pouze jednoho programu uživatelské procedury pro odeslání zprávy pro každý kanál. 	<p>RCVEXIT</p>
<p>Data uživatelské procedury pro přijetí zprávy</p>	<p>Zadejte data (maximálně 32 znaků), která mají být předána uživatelské proceduře pro přijetí zprávy kanálu v případě, že je volán program uživatelské procedury pro přijetí zprávy:</p> <ul style="list-style-type: none"> • ALW V systému AIX, Linux, and Windows zadejte data pro jeden nebo více programů uživatelských procedur. Data oddělujte čárkami. Maximální celková délka pole je 999 znaků. • IBM i V systému IBM i můžete zadat maximálně 10 řetězců dat, každý o délce 32 znaků. První řetězec dat je předán první uživatelské proceduře pro přijetí zprávy, druhý řetězec je předán druhé uživatelské proceduře atd. • z/OS V systému z/OS můžete zadat maximálně 8 řetězců dat, každý o délce 32 znaků. První řetězec dat je předán první uživatelské proceduře pro přijetí zprávy, druhý řetězec je předán druhé uživatelské proceduře atd. • V ostatních platformách můžete pro každý kanál zadat pouze jeden řetězec dat uživatelské procedury pro přijetí zprávy. 	<p>RCVDATA</p>

Vlastnost	Význam	Parametr MQSC
Název uživatelské procedury zabezpečení zprávy	<p>Zadejte název programu uživatelské procedury zabezpečení zprávy:</p> <ul style="list-style-type: none">  V systému AIX, Linux, and Windows použijte formát <code>libraryname(functionname)</code>, kde maximální počet znaků v řetězci je 128.  V systému IBM i použijte formát <code>programname libname</code>, kde <i>programname</i> zabírá prvních 10 znaků a <i>libname</i> zabírá druhých 10 znaků. U kratších názvů přidejte na konci mezery, aby měly minimálně 10 znaků.  V systému z/OS použijte název zaváděcího modulu, kde maximální počet znaků je 8. 	SCYEXIT
Data uživatelské procedury zabezpečení zprávy	Zadejte data (maximálně 32 znaků), která mají být předána uživatelské proceduře pro zabezpečení zprávy kanálu v případě, že je volán program uživatelské procedury zabezpečení.	SCYDATA
Název uživatelské procedury pro zpracování zprávy	<p>Klepnutím na tlačítko Upravit otevřete dialogové okno Upravit název uživatelské procedury pro zpracování zprávy. Přidejte názvy programů uživatelských procedur pro zpracování zprávy:</p> <ul style="list-style-type: none">   V systému AIX and Linux můžete zadat názvy více programů uživatelských procedur. Maximální celková délka všech názvů je 999 znaků. Použijte formát <code>libraryname(functionname)</code>, kde maximální počet znaků v názvu je 128.  V systému Windows můžete zadat názvy více programů uživatelských procedur. Maximální celková délka všech názvů je 999 znaků. Použijte formát <code>dllname(functionname)</code>, kde maximální počet znaků v názvu je 128.  V systému IBM i můžete zadat názvy až 10 programů uživatelských procedur. Použijte formát <code>programname libname</code>, kde <i>programname</i> zabírá prvních 10 znaků a <i>libname</i> zabírá dalších 10 znaků. U kratších názvů přidejte na konci mezery, aby měly minimálně 10 znaků.  V systému z/OS můžete zadat názvy až 8 programů uživatelských procedur. Použijte název zaváděcího modulu, kde maximální počet znaků v názvu je 8. V ostatních platformách můžete zadat název pouze jednoho programu uživatelské procedury pro zpracování zprávy pro každý kanál. 	MSGEXIT

Vlastnost	Význam	Parametr MQSC
Data uživatelské procedury pro zpracování zprávy	<p>Zadejte data (maximálně 32 znaků), která mají být předána uživatelské proceduře pro zpracování zprávy kanálu v případě, že je volán program uživatelské procedury pro zpracování zprávy:</p> <ul style="list-style-type: none"> ALW V systému AIX, Linux, and Windows zadejte data pro jeden nebo více programů uživatelských procedur. Data oddělujte čárkami. Maximální celková délka pole je 999 znaků. IBM i V systému IBM i můžete zadat maximálně 10 řetězců dat, každý o délce 32 znaků. První řetězec dat je předán první uživatelské proceduře pro zpracování zprávy, druhý řetězec je předán druhé uživatelské proceduře atd. z/OS V systému z/OS můžete zadat maximálně 8 řetězců dat, každý o délce 32 znaků. První řetězec dat je předán první uživatelské proceduře pro zpracování zprávy, druhý řetězec je předán druhé uživatelské proceduře atd. V ostatních platformách můžete pro každý kanál zadat pouze jeden řetězec dat uživatelské procedury pro zpracování zprávy. 	MSGDATA

Stránka LU6.2

V následující tabulce jsou uvedeny vlastnosti, které lze nastavit na stránce **LU6.2** dialogového okna **Vlastnosti kanálu**. Pokud kanál používá přenosový protokol LU 6.2, upravte vlastnosti na stránce **LU6.2**.

Vlastnost	Význam	Parametr MQSC
Název režimu	Zadejte název režimu LU 6.2, který je názvem režimu SNA, pokud hodnota vlastnosti Connection name na stránce Obecné neobsahuje vedlejší objekt. V takovém případě ponechte hodnotu Mode name prázdnou. Maximální délka je 8 znaků.	MODENAME
Název TP	Zadejte název (generický název) programu MCA, který je spuštěn na vzdálené straně propojení.	TPNAME
Jméno uživatele	Zadejte identifikátor uživatele, který používá program MCA při pokusu o iniciování zabezpečené relace LU 6.2 pomocí vzdáleného programu MCA. Maximální délka je 12 znaků; je však použito pouze prvních 10 znaků.	USERID
Heslo	Klepněte na možnost Změnit heslo kanálu . Do dialogového okna Změnit heslo pak zadejte heslo, které program MCA používá při pokusu o iniciování zabezpečené relace LU 6.2 se vzdáleným programem MCA. Maximální délka je 12 znaků.	PASSWORD

Stránka Opakovat

V následující tabulce jsou uvedeny vlastnosti, které lze nastavit na stránce **Opakovat** dialogového okna **Vlastnosti kanálu**. Chcete-li nakonfigurovat, jakým způsobem se má kanál chovat v případě, že se nemůže připojit ke vzdálenému správci front, upravte vlastnosti na stránce **Opakovat**.

Vlastnost	Význam	Parametr MQSC
Počet krátkých opakování	Zadejte maximální počet opakování v rozmezí od 0 do 999999999 (nebo pro operační systém z/OS s CICS v rozmezí od 1 do 999999999) určující, kolikrát se má kanál pokoušet připojit ke vzdálenému správci front.	SHORTRTY
Interval krátkých opakování	Zadejte přibližný interval (v sekundách) označující, jak dlouho musí kanál čekat, než se znovu pokusí připojit ke vzdálenému správci front během krátkých opakování. Hodnota 0 znamená, že kanál zopakuje pokus ihned.	SHORTTMR
Počet dlouhých opakování	Zadejte maximální počet opakování v rozmezí od 0 do 999999999 určující, kolikrát se má kanál pokoušet připojit ke vzdálenému správci front. Hodnota této vlastnosti se používá pouze v případě, že byl vyčerpán počet uvedený ve vlastnosti Short retry count a kanál se přesto úspěšně nepřipojil ke vzdálenému správci front.	LONGRTY
Interval dlouhých opakování	Zadejte přibližný interval (v sekundách) označující, jak dlouho musí kanál čekat, než se znovu pokusí připojit ke vzdálenému správci front během dlouhých opakování. Hodnota 0 znamená, že kanál zopakuje pokus ihned.	LONGTMR
Interval udržení aktivity	Hodnota vlastnosti Keep alive interval uvádí hodnotu časového limitu kanálu. Chcete-li hodnotu udržení aktivity založit na hodnotě vyjednaného intervalu prezenčního signálu, vyberte možnost Automatický . Pokud je vyjednaný interval prezenčního signálu větší než nula, Keep alive interval je vyjednaný interval prezenčního signálu plus 60 sekund. Je-li vyjednaný interval prezenčního signálu nula, Keep alive interval je také nula. Chcete-li zadat hodnotu časového intervalu, zadejte počet sekund v rozmezí od 0 do 99999. Chcete-li zakázat funkci udržení aktivity u tohoto kanálu, zadejte hodnotu 0.	KAINT

Stránka Opakování zpráv

V následující tabulce jsou uvedeny vlastnosti, které lze nastavit na stránce **Opakování zpráv** dialogového okna **Vlastnosti kanálu**. Chcete-li nakonfigurovat, jakým způsobem se má kanál chovat v případě, že dojde k selhání činnosti kanálu při prvním pokusu o vložení zprávy do vzdálené fronty, upravte vlastnosti na stránce **Opakování zpráv**.

Vlastnost	Význam	Parametr MQSC
Počet opakování zprávy	Počet opakování pokusů (v rozmezí od 0 do 999999999) kanálu o doručení zprávy, než bude stanoveno, že zprávu nelze do vzdálené fronty doručit. Tato vlastnost řídí akci agenta MCA pouze v případě, že je vlastnost Message retry exit name prázdná. Není-li vlastnost Message retry exit name prázdná, je hodnota vlastnosti Message retry count předána uživatelské proceduře k použití, ale počet případů, kolikrát se kanál pokusí zopakovat doručení zprávy, je řízen uživatelskou procedurou, nikoli pomocí vlastnosti Message retry count.	MRRTY
Interval opakování zprávy	Zadejte minimální dobu v milisekundách, po jakou musí kanál čekat, než se může znovu pokusit o vložení zprávy do vzdálené fronty.	MRTMR

Vlastnost	Význam	Parametr MQSC
Název uživatelské procedury pro opakování zpráv	Zadejte název programu uživatelské procedury pro opakování zpráv: <ul style="list-style-type: none"> Linux V systému AIX and Linux použijte formát <code>libraryname(functionname)</code>, kde maximální počet znaků v řetězci je 128. Windows V systému Windows použijte formát <code>dllname(functionname)</code>, kde maximální počet znaků v řetězci je 128. IBM i V systému IBM i použijte formát <code>programname libname</code>, kde <i>programname</i> zabírá prvních 10 znaků a <i>libname</i> zabírá dalších 10 znaků. U kratších názvů přidejte na konci mezery, aby měly minimálně 10 znaků. z/OS V systému z/OS použijte název zaváděcího modulu, kde maximální počet znaků je 8. 	MRDATA
Data uživatelské procedury pro opakování zpráv	Zadejte data (maximálně 32 znaků), která mají být předána uživatelské proceduře kanálu pro opakování zpráv v případě, že je volána uživatelská procedura pro opakování zpráv.	MREXIT

Stránka Klastr

V následující tabulce jsou uvedeny vlastnosti, které lze nastavit na stránce **Klastr** dialogového okna **Vlastnosti kanálu**. Chcete-li sdílet kanál na jednom či více klastrech, upravte vlastnosti na stránce **Klastr**.

Poznámka: Určete vlastnosti kanálu klastru u přijímacích kanálů klastru na správcích cílových front. Vlastnosti, které určíte u odpovídajících odesílacích kanálů klastru, budou pravděpodobně ignorovány. Viz téma [Kanály klastru](#).

Vlastnost	Význam	Parametr MQSC
Nesdíleno v klastru	Ve výchozím nastavení je tato volba vybrána, aby nebyl kanál sdílen na žádném klastru.	Nepoužívá se.
Sdíleno v klastru	Chcete-li sdílet kanál v klastru, klepněte na tuto volbu a zadejte název klastru. Viz “Řetězce v dialogových oknech vlastností” na stránce 573.	CLUSTER
Sdíleno v seznamu klastrů	Chcete-li sdílet kanál ve více klastrech, klepněte na tuto volbu a zadejte název objektu seznamu názvů, který obsahuje názvy klastrů. Viz “Řetězce v dialogových oknech vlastností” na stránce 573.	CLUSNL
Priorita sítě	Hodnota této vlastnosti označuje prioritu kanálu pro síťové připojení. Zadejte hodnotu od 0 do 9; 0 znamená nejnižší prioritu. Viz Vlastnost kanálu NETPRTY .	NETPRTY
Úroveň kanálu CLWL	Zadejte úroveň kanálu v klastru v rozmezí od 0 do 9; nejnižší úroveň je 0. Viz Vlastnost kanálu CLWLRANK .	CLWLRANK
Priorita kanálu CLWL	Zadejte prioritu kanálu v klastru v rozmezí od 0 do 9; nejnižší priorita je 0. Viz Vlastnost kanálu CLWLPRTY .	CLWLPRTY

Vlastnost	Význam	Parametr MQSC
Váha kanálu CLWL	Zadejte váhu, která je přiřazena kanálu, aby byl řízen poměr zpráv odesílaných prostřednictvím kanálu. Hodnota musí být v rozmezí od 1 do 99; nejnižší hodnota váhy je 1. Viz Vlastnost kanálu CLWLWGHT .	CLWLWGHT

Stránka SSL

V následující tabulce jsou uvedeny vlastnosti, které lze nastavit na stránce **SSL** dialogového okna **Vlastnosti kanálu**. Chcete-li kanál nakonfigurovat na používání zabezpečení SSL, upravte vlastnosti na stránce **SSL**.

Vlastnost	Význam	Parametr MQSC
CertificateLabel	Popisek certifikátu, který se má použít pro tento kanál. Popisek identifikující, který osobní certifikát v úložišti klíčů se má odeslat na vzdálený objekt typu peer. Pokud je tato vlastnost prázdná, je certifikát určen atributem CertificateLabel správce front.	CERTLABL
CipherSpec	Zadejte název (maximálně 32 znaků) specifikace CipherSpec pro připojení TLS. Oba konce definice kanálu SSL produktu IBM MQ musí mít stejnou hodnotu ve vlastnosti Specifikace CipherSpec. Další informace viz vlastnost SSLCIPH v DEFINE CHANNEL . Hodnota pro tento parametr se také používá k nastavení hodnoty vlastnosti Protokol zabezpečení, což je výstupní pole na stránce Atributy stavu kanálu .	SSLCIPH
Ověřování stran navazujících připojení	Chcete-li zadat, že kanál musí od klienta TLS přijmout certifikát TLS a ověřit ho, vyberte možnost Vyžadováno ; chcete-li zadat, že kanál od klienta TLS nemusí přijmout certifikát TLS a ověřit ho, vyberte možnost Volitelné ; jestliže vyberete možnost Volitelné a klient SLL typu peer odešle certifikát, kanál ověřuje certifikát jako normální.	SSLCAUTH
Jméno vydavatele typu peer	Filtr rozlišujících názvů vydavatele certifikátu. Toto pole obsahuje filtr rozlišujících názvů, který odpovídá DN vydavatele vzdáleného rovnocenného osobního certifikátu. Jméno vydavatele typu peer je klíčové pole v mapě SSL Peer Map a používá se k porovnání záznamů oprávnění kanálu u příchozích připojení.	SSLCERTI
Přijmout pouze certifikáty s rozlišujícími názvy shodnými s těmito hodnotami	Zadejte hodnotu rozlišujícího názvu na certifikátu od správce front typu peer nebo klienta na druhé straně kanálu produktu IBM MQ. Po spuštění kanálu je hodnota této vlastnosti porovnána s rozlišujícím názvem certifikátu.	SSLPEER
Přijmout pouze certifikáty s rozlišujícími názvy shodnými s těmito hodnotami	Tento záznam ověřování kanálu mapuje rozlišující názvy (DN) TLS do hodnot MCAUSER. Parametr SSLPEERMAP musí být doprovázen atributem SSLPEER.	SSLPEERMAP

Stránka Vyvažování zátěže

V následující tabulce jsou uvedeny vlastnosti, které lze nastavit na stránce **Vyvažování zátěže** dialogového okna **Vlastnosti kanálu**.

Vlastnost	Význam	Parametr MQSC
Váha	<p>Vlastnost váhy kanálu klienta slouží k uvedení váhy, která ovlivňuje volbu definice kanálu připojení klienta, která bude použita. Díky použití vlastnosti váhy kanálu klienta lze v případě, že je k dispozici více než jedna definice, náhodně vybrat definice kanálu připojení klienta v závislosti na jejich váze.</p> <p>V případě, že klient zadá příkaz MQCONN se žádostí o připojení ke skupině správců front, přičemž zadá název správce front, který začíná znakem hvězdička, a v tabulce CCDT (Client Channel Definition Table) je k dispozici více než jedna vhodná definice kanálu, je použita definice vybrána náhodně v závislosti na své váze, a to tak, že jsou jako první vybírány libovolné z dostupných definic typu CLNTWGHT(0) v abecedním pořadí. Zadejte hodnotu v rozsahu 0 - 99. Výchozí hodnota je 0. Hodnota 0 znamená, že není prováděno žádné vyvažování zátěže a dostupné definice jsou vybírány v abecedním pořadí. Chcete-li povolit vyvažování zátěže, vyberte hodnotu v rozsahu 1 až 99, přičemž hodnota 1 znamená nejnižší a hodnota 99 nejvyšší váhu. Rozložení zpráv mezi dva a více kanálů s nenulovými váhami je přibližně úměrné vzájemnému poměru jejich vah.</p>	CLNTWGHT
Afinita	<p>Vlastnost afinity kanálu slouží k tomu, aby si aplikace klienta, které se opakovaně připojují pomocí téhož názvu správce front, mohly vybrat, zda má být při každém připojení použita táž definice kanálu klienta. Tuto vlastnost použijte v případě, že je dostupných několik použitelných definic kanálu. Možné hodnoty jsou:</p> <p>PREFERRED. Toto je výchozí hodnota. První připojení v procesu, které čte tabulku CCDT (Client Channel Definition Table), vytvoří seznam použitelných definic v závislosti na váze kanálu klienta, přičemž případné definice s vahou 0 jsou uvedeny jako první v abecedním pořadí. Každé připojení v procesu se pokusí připojit pomocí první definice v seznamu. Pokud se navázání připojení nezdaří, je použita další definice. Neúspěšné definice s vahou klienta jinou než 0 jsou přesunuty na konec seznamu. Definice s vahou klienta rovnou nule zůstávají na začátku seznamu a jsou pro každé připojení zkoušeny jako první. Každý proces klienta s tímž názvem hostitele vytvoří tentýž seznam.</p> <p>NONE. První připojení v procesu, které čte tabulku CCDT, vytvoří seznam použitelných definic. Všechna připojení v procesu vyberou použitelnou definici v závislosti na váze kanálu klienta, přičemž případné definice s vahou 0 jsou vybrány jako první v abecedním pořadí.</p>	AFFINITY

Stránka Statistika

V následující tabulce jsou uvedeny vlastnosti, které lze nastavit na stránce **Statistika** dialogového okna **Vlastnosti kanálu**. Chcete-li kanál nakonfigurovat na sběr statistických dat a údajů o sledování, upravte vlastnosti na stránce **Statistika**.

Vlastnost	Význam	Parametr MQSC
Datum změny	Pouze pro čtení. Toto je datum poslední změny vlastností fronty.	ALTDATE
Čas změny	Pouze pro čtení. Toto je čas poslední změny vlastností fronty.	ALTTIME

Vlastnost	Význam	Parametr MQSC
Monitorování kanálů	Produkt IBM MQ můžete nakonfigurovat tak, aby shromažďoval data sledování online o aktuálním výkonu kanálu. Chcete-li zdědit hodnotu vlastnosti Channel monitoring správce front (viz téma “Vlastnosti správce front” na stránce 332), klepněte na položku Správce front . Má-li vlastnost Channel monitoring správce front hodnotu None, je vlastnost Channel monitoring fronty ignorována. Nemá-li vlastnost Channel monitoring správce front hodnotu None: chcete-li přepsat nastavení správce front a zabránit shromažďování dat pro tento kanál, klepněte na volbu Vypnuto . Chcete-li shromažďovat data nízkou rychlostí, klepněte na volbu Nízká . Chcete-li shromažďovat data střední rychlostí, klepněte na volbu Střední . Chcete-li shromažďovat data vysokou rychlostí, klepněte na volbu Vysoká .	MONCHL
Statistika kanálů	Produkt IBM MQ můžete nakonfigurovat tak, aby shromažďoval statistická data o činnosti kanálu. Chcete-li zdědit hodnotu vlastnosti Channel statistics správce front (viz téma Vlastnosti správce front), klepněte na položku Správce front . Má-li vlastnost Channel statistics správce front hodnotu None, je vlastnost Channel statistics fronty ignorována. Nemá-li vlastnost Channel statistics správce front hodnotu None: chcete-li přepsat nastavení správce front a zabránit shromažďování dat pro tento kanál, klepněte na volbu Vypnuto . Chcete-li shromažďovat data nízkou rychlostí, klepněte na volbu Nízká . Chcete-li shromažďovat data střední rychlostí, klepněte na volbu Střední . Chcete-li shromažďovat data vysokou rychlostí, klepněte na volbu Vysoká .	STATCHL

Související úlohy

“Konfigurace správců front a objektů” na stránce 40

Řadu vlastností správců fronty a jejich objektů můžete nakonfigurovat z produktu IBM MQ Explorer pomocí dialogových oken vlastností.

Související odkazy

“Řetězce v dialogových oknech vlastností” na stránce 573

Chcete-li zahrnout určité znaky v řetězci, je třeba určitým způsobem do řetězce přidat interpunkci.

Vlastnosti listeneru

Můžete nastavit vlastnosti pro všechny typy modulů listener. Některé vlastnosti jsou specifické pro určité typy modulu listener.

V následujících tabulkách jsou uvedeny všechny vlastnosti, které lze nastavit.

U každého atributu je uveden stručný popis, kdy může být vhodné vlastnost konfigurovat. Tabulky také uvádějí ekvivalentní parametr MQSC příkazu DEFINE, ALTER a DISPLAY LISTENER. Další informace o příkazech MQSC viz [Administrace pomocí příkazů MQSC](#).

Stránka Obecné

V následující tabulce jsou uvedeny vlastnosti, které lze nastavit na stránce **Obecné** v dialogovém okně Modul listener.

Vlastnost	Význam	Parametr MQSC
Název modulu listener	Pouze pro čtení. Název vytvořeného listeneru nelze změnit.	LISTENER

Vlastnost	Význam	Parametr MQSC
Popis	Zadejte smysluplný popis účelu listeneru. Viz Zadávání řetězců v produktu MQ Explorer .	DESCR
Řízení	Chcete-li modul listener nakonfigurovat tak, aby byl spuštěn a zastaven při zastavení a spuštění správce fronty, klepněte na volbu Správce front ; pokud chcete nakonfigurovat modul listener tak, aby byl spuštěn při spuštění správce fronty, ale nebyl zastaven při zastavení správce front, klepněte na volbu Spuštění správce front ; pokud chcete modul listener nakonfigurovat tak, aby nebyl spuštěn automaticky a bylo nutné ho spustit ručně, klepněte na volbu Ručně .	CONTROL
Přenosový protokol	Pouze pro čtení. Tato vlastnost označuje přenosový protokol, který listener používá. Chcete-li použít jiný přenosový protokol, je nutné vytvořit nový objekt listeneru; nelze změnit přenosový protokol existujícího objektu listeneru.	TRPTYPE
Port	Zadejte číslo portu, na kterém listener čeká na připojení.	PORT
Adresa IP	Zadejte název počítače, na kterém listener čeká na připojení. Můžete použít kterýkoli z těchto formátů: desítkový formát IPv4 oddělený tečkami, hexadecimální formát IPv6 nebo úplný název hostitele, například <code>joho.hursley.ibm.com</code> . Není-li zadána žádná hodnota, naslouchá listener na všech dostupných adresách IPv4 a IPv6.	IPADDR
Název TP	Zadejte název programu transakce LU 6.2.	TPNAME
Adaptér	Zadejte číslo adaptéru, na kterém systém NetBIOS přijímá požadavky. Výchozí hodnota je adaptér 0.	ADAPTER
Lokální název	Zadejte lokální název systému NetBIOS, který listener používá. Výchozí hodnota je definována protokolem.	LOCLNAME
Počet názvů	Zadejte počet názvů, které může listener používat. Výchozí hodnota je definována protokolem.	NTBNAMES
Počet relací	Zadejte počet relací, které může listener používat. Výchozí hodnota je definována protokolem.	SESSIONS
Počet příkazů	Zadejte počet příkazů, které může listener používat. Výchozí hodnota je definována protokolem.	COMMANDS
Nevyřízené položky	Zadejte maximální počet požadavků na souběžné připojení, které listener podporuje. Výchozí hodnota je definována protokolem.	BACKLOG
Soket	Zadejte číslo soketu SPX, na kterém listener čeká na připojení. Výchozí hodnota je hexadecimální, 5E86.	SOCKET
Stav modulu listener	Pouze pro čtení. Tato vlastnost ukazuje aktuální stav modulu listener, což může být <code>Running</code> , <code>Starting</code> , nebo <code>Stopping</code> .	STATUS
Datum změny	Pouze pro čtení. Tato vlastnost zobrazuje datum poslední změny atributů listeneru.	ALTDATE
Čas změny	Pouze pro čtení. Tato vlastnost zobrazuje čas poslední změny vlastností listeneru.	ALTTIME

Stránka Obecné pro moduly listener systému z/OS



Vlastnosti modulů listener systému z/OS nelze po definici modulu listener měnit. Tyto vlastnosti jsou nastaveny v okamžiku přidání nového modulu listener systému z/OS.

Vlastnost	Význam	Parametr MQSC
Stav modulu listener	Pouze pro čtení. Tato vlastnost ukazuje aktuální stav modulu listener, což může být Running, Starting, Retrying, nebo Stopping.	STATUS
Přenosový protokol	Pouze pro čtení. Tato vlastnost označuje přenosový protokol, který listener používá. Chcete-li použít jiný přenosový protokol, je nutné vytvořit nový modul listener; nelze změnit přenosový protokol existujícího objektu modulu listener.	TRPTYPE
Číslo portu	Pouze pro čtení. Číslo portu, na kterém modul listener čeká na připojení.	PORT
Adresa IP	Pouze pro čtení. Název počítače, na kterém modul listener čeká na připojení.	IPADDR
Příchozí	Pouze pro čtení. Tato vlastnost určuje dispozice pro příchozí transakce, které mají být zpracovány. Možné hodnoty jsou: Group nebo Queue Manager.	INDISP
Název jednotky LU	Pouze pro čtení. Název jednotky LU modulu listener; lze jej nastavit při definování modulu listener.	LUNAME

Související úlohy

“Konfigurace správců front a objektů” na stránce 40

Řadu vlastností správců fronty a jejich objektů můžete nakonfigurovat z produktu IBM MQ Explorer pomocí dialogových oken vlastností.

Související odkazy

“Řetězce v dialogových oknech vlastností” na stránce 573

Chcete-li zahrnout určité znaky v řetězci, je třeba určitým způsobem do řetězce přidat interpunkci.

Vlastnosti tématu

Téma produktu IBM MQ je objekt produktu IBM MQ, který identifikuje účel publikace. Můžete nastavovat vlastnosti pro témata. Některé vlastnosti témat jsou specifické pro témata systému z/OS. Některé vlastnosti lze upravit pouze při vytváření tématu. Tyto vlastnosti nelze upravit po vytvoření tématu produktu IBM MQ.

V následujících tabulkách jsou uvedeny všechny vlastnosti týkající se témat IBM MQ.

U každého atributu je uveden stručný popis, kdy může být vhodné vlastnost konfigurovat. Tabulky také uvádějí ekvivalentní parametry MQSC příkazu DEFINE, ALTER a DISPLAY TOPIC. Další informace o příkazech MQSC viz [Administrace pomocí příkazů MQSC](#).

Obecné

V následující tabulce jsou uvedeny vlastnosti na stránce **Obecné** v dialogovém okně IBM MQ **Vlastnosti tématu**.

Vlastnost	Význam	Parametr MQSC
Název tématu	Tuto hodnotu nelze po vytvoření tématu změnit. Tento parametr je vyžadován a nemůže obsahovat prázdný řetězec. Jedinečný identifikátor vytvářené definice administrativního tématu. Maximální povolená délka je 48 znaků. Název tématu nesmí být totožný s jinou definicí tématu definovanou ve vybraném správci front.	TOPNAME
Typ tématu	Tato hodnota je určena jen pro čtení. Tato hodnota definuje, zda je téma lokální (Local), nebo v klastru (Cluster).	N/A
Řetězec tématu	Tuto hodnotu nelze po vytvoření tématu změnit. Tento parametr je vyžadován a nemůže obsahovat prázdný řetězec. Znak / má v tomto řetězci zvláštní význam. odděluje prvky ve stromu témat. Řetězec tématu může začínat znakem /, ale není to nutné. Řetězec začínající znakem / není shodný s řetězcem, který znakem / nezačíná. Atribut Řetězec tématu nesmí být totožný s žádným řetězcem tématu, který je již reprezentován jinou definicí objektu tématu. Maximální délka řetězce tématu je 10240 znaků.	TOPICSTR
Popis	Hodnotou je řetězec zadaný administrátorem. Tento atribut obsahuje informace popisující dané téma. Musí obsahovat pouze zobrazitelné znaky. Maximální povolená délka je 64 znaků. Jsou-li použity znaky, které nejsou obsaženy v identifikátoru CCSID (coded character set identifier) pro vybraného správce front, mohou být tyto znaky při odeslání informace jinému správci front nesprávně přeloženy.	DESC
Publikovat	Tato vlastnost určuje, zda mohou být v rámci daného tématu publikovány zprávy. Výchozí hodnota je Jako nadřídzené. Další dvě volby k dispozici jsou: Hodnota Povoleno znamená, že autorizované aplikace mohou publikovat zprávy v rámci daného tématu. Hodnota Blokováno znamená, že zprávy v rámci daného tématu nelze publikovat.	PUB
Odebírat	Tato vlastnost určuje, zda mohou být v rámci daného tématu přihlášeny odběry zpráv. Výchozí hodnota je Jako nadřídzené. Další dvě volby k dispozici jsou: Hodnota Povoleno znamená, že autorizované aplikace se mohou registrovat k odběru zpráv v rámci daného tématu. Hodnota Blokováno znamená, že se aplikace nemohou registrovat k odběru zpráv v rámci daného tématu.	SUB

Vlastnost	Význam	Parametr MQSC
Trvalé odběry	<p>Tato vlastnost určuje, zda lze v rámci daného tématu registrovat trvalé odběry. Výchozí hodnota je Jako nadřizené. Další dvě volby k dispozici jsou:</p> <p>Hodnota Povoleno znamená, že se aplikace mohou registrovat k trvalému odběru zpráv v rámci daného tématu.</p> <p>Hodnota Blokováno znamená, že se aplikace nemohou registrovat k trvalému odběru zpráv v rámci daného tématu.</p>	DURSUB
Výchozí priorita	<p>Výchozí priorita zpráv publikovaných v rámci tématu. Výchozí hodnota je Jako nadřizené.</p> <p>Výchozí prioritu lze nastavit v rozmezí 0 (nejnižší priorita) až 9 (nejvyšší priorita).</p>	DEFPRTY
Výchozí trvání	<p>Výchozí trvání nového tématu má hodnotu Jako nadřizené. Výběrem hodnoty Trvalý můžete určit, že zprávy vytvořené aplikacemi, které používají volbu MQPER_PERSISTENCE_AS_Q_DEF, mají být trvalé. Výběrem hodnoty Přechný můžete určit, že zprávy vytvořené aplikacemi, které používají volbu MQPER_PERSISTENCE_AS_Q_DEF, mají být přechné.</p>	DEFPSIST
Trvalá modelová fronta	<p>Hodnotou je řetězec zadáný administrátorem. Obsahuje název modelové fronty použité pro trvalé odběry, jež požadují, aby správce front spravoval místa určení svých publikování.</p> <p>Maximální povolená délka názvu je 48 znaků.</p> <p>Je-li toto pole prázdné, považuje se za jeho hodnotu hodnota Jako nadřizené.</p> <p>Určujete-li modelovou frontu pro klastrované téma, musíte zajistit, aby byla fronta definována v každém správci front v klastru, v němž lze vytvořit trvalý odběr pomocí tohoto tématu.</p> <p>Dynamická fronta vytvořená z tohoto modelu má předponu SYSTEM.MANAGED.DURABLE</p>	MDURMDL
Netrvalá modelová fronta	<p>Hodnotou je řetězec zadáný administrátorem. Obsahuje název modelové fronty použité pro netrvalé odběry, jež požadují, aby správce front spravoval místo určení svých publikování.</p> <p>Maximální povolená délka názvu je 48 znaků.</p> <p>Je-li toto pole prázdné, považuje se za jeho hodnotu hodnota Jako nadřizené.</p> <p>Určujete-li modelovou frontu pro klastrované téma, musíte zajistit, aby byla fronta definována v každém správci front v klastru, v němž lze vytvořit netrvalý odběr pomocí tohoto tématu.</p> <p>Dynamická fronta vytvořená z tohoto modelu má předponu SYSTEM.MANAGED.NDURABLE</p>	MNDURMDL

Vlastnost	Význam	Parametr MQSC
Dispozice QSG	<p>Dispozice skupiny sdílení front tématu. Dispozici skupiny sdílení front můžete nastavit na jednu ze tří hodnot:</p> <ul style="list-style-type: none"> • Správce front znamená, že je definice objektu dostupná pouze pro správce front, který je jejím hostitelem. • Skupina znamená, že definice objektu je uložena ve sdíleném úložišti a každý správce front v rámci skupiny sdílení front má kopii této definice. • Kopie znamená, že definice objektu je kopií definice ze sdíleného úložiště do správce front. <p>Při zobrazení vlastností tématu je toto pole zobrazeno jen pro čtení.</p>	QSGDISP
Výchozí typ odezvy put	<p>Výchozí typ odezvy pro operace put se zprávou. Výchozí hodnota je Jako nadřizené. Další dvě volby k dispozici jsou:</p> <p>Synchronní - odezva je vložena synchronně.</p> <p>Asynchronní - odezva je vložena asynchronně.</p>	DEFPRESP
Doručení netrvalé zprávy	<p>Metoda doručení pro netrvalé zprávy publikované v rámci tohoto tématu. K dispozici jsou čtyři volby:</p> <p>Jako nadřizené Je použit mechanismus doručení v závislosti na nastavení prvního nadřizovaného administrativního uzlu nalezeného ve stromu tématu týkajícím se tohoto tématu. Tato hodnota je nastavena v dodávce produktu IBM MQ jako výchozí, což však mohlo být změněno při instalaci.</p> <p>Všem dostupným odběratelům Netrvalé zprávy jsou doručeny všem odběratelům, kteří je mohou přijmout. Fakt, že selhalo doručení zprávy některému z odběratelů, nezabrání jejímu doručení ostatním odběratelům.</p> <p>Všem trvalým odběratelům Netrvalé zprávy je třeba doručit všem trvalým odběratelům. Fakt, že selhalo doručení netrvalé zprávy některým netrvalým odběratelům neznamená, že bude na volání MQPUT vrácena chyba. Pokud selže doručení zprávy některému z trvalých odběratelů, není zpráva přijata žádným z dalších odběratelů a volání MQPUT se nezdaří.</p> <p>Všem odběratelům Netrvalé zprávy je třeba doručit všem odběratelům; trvalost odběratelů nemá na úspěch volání MQPUT žádný vliv. Pokud selže doručení zprávy některému z odběratelů, není zpráva přijata žádným z dalších odběratelů a volání MQPUT se nezdaří.</p>	NPMSGDLV

Vlastnost	Význam	Parametr MQSC
Doručení trvalé zprávy	<p>Metoda doručení pro trvalé zprávy publikované v rámci tohoto tématu. K dispozici jsou čtyři volby:</p> <p>Jako nadřazené Je použit mechanismus doručení v závislosti na nastavení prvního nadřazeného administrativního uzlu nalezeného ve stromu tématu týkajícím se tohoto tématu. Tato hodnota je nastavena v dodávce produktu IBM MQ jako výchozí, což však mohlo být změněno při instalaci.</p> <p>Všem dostupným odběratelům Trvalé zprávy jsou doručeny všem odběratelům, kteří je mohou přijmout. Fakt, že selhalo doručení zprávy některému z odběratelů, nezabrání jejímu doručení ostatním odběratelům.</p> <p>Všem trvalým odběratelům Trvalé zprávy je třeba doručit všem trvalým odběratelům. Fakt, že selhalo doručení trvalé zprávy některým netrvalým odběratelům neznámá, že bude na volání MQPUT vrácena chyba. Pokud selže doručení zprávy některému z trvalých odběratelů, není zpráva přijata žádným z dalších odběratelů a volání MQPUT se nezdaří.</p> <p>Všem odběratelům Trvalé zprávy je třeba doručit všem odběratelům; trvalost odběratelů nemá na úspěch volání MQPUT žádný vliv. Pokud selže doručení zprávy některému z odběratelů, není zpráva přijata žádným z dalších odběratelů a volání MQPUT se nezdaří.</p>	PMSGDLV
Operace se zástupnými znaky	<p>Tato hodnota určuje chování odběrů používajících zástupné znaky vzhledem k tématu. K dispozici jsou dvě hodnoty:</p> <p>Blokovat. Odběry registrované pro téma používající zástupné znaky, které je méně specifické než řetězec tématu tohoto objektu tématu, nebudou přijímat publikování vygenerovaná v rámci tohoto tématu ani v rámci řetězců tématu, které jsou specifitější než toto téma.</p> <p>Průchod. Odběry registrované pro téma používající zástupné znaky, které je méně specifické než řetězec tématu tohoto objektu tématu, budou přijímat publikování publikovaná v rámci tohoto tématu a v rámci řetězců tématu, které jsou specifitější než toto téma. Toto je výchozí hodnota.</p>	WILDCARD

Vlastnost	Význam	Parametr MQSC
Použit frontu nedoručených zpráv	<p>Určuje, zda je fronta nedoručených zpráv používána v případě, že zprávy publikování nelze doručit do správné fronty odběratele. Existují tři možné hodnoty:</p> <ul style="list-style-type: none"> • Hodnota Ne značí, že zprávy publikování, které nelze doručit do správné fronty odběratele, jsou považovány za selhání vložení zprávy a příkaz MQPUT aplikace pro dané téma selže v závislosti na nastavení volby <u>Doručení netrvalé zprávy</u> a <u>Doručení trvalé zprávy</u>. • Hodnota Ano značí, že pokud vlastnost <u>Fronta nedoručených zpráv</u> správce front poskytuje název fronty nedoručených zpráv, bude tento název použit. Jinak se chování shoduje s volbou Ne. • Hodnota Jako nadřídzené značí, že rozhodnutí o použití Fronty nedoručených zpráv je založeno na nastavení nejbližšího objektu administrativního tématu ve stromu témat. Tato hodnota je nastavena v dodávce produktu IBM MQ jako výchozí, což však mohlo být změněno při instalaci. 	USEDLQ
Vlastní	<p>Parametr Custom je zahrnut pouze pro použití IBM a je vyhrazen pro konfiguraci nových funkcí před zavedením oddělených vlastností. Možnými hodnotami je seznam libovolného počtu dvojic vlastnost-hodnota v syntaxi stylu produktu MQSC oddělených alespoň jednou mezerou.</p> <p>V názvech vlastností a v hodnotách je rozlišována velikost písmen a musí být zadány velkými písmeny. Hodnoty mohou obsahovat mezery, závorky a apostrofy (které musí být uvozeny jiným znakem apostrofu). Ostatní znaky, včetně vnořených závorek (), mohou být uzavřeny do dvou apostrofů na obou stranách. Příklady platné syntaxe:</p> <ul style="list-style-type: none"> • CUSTOM(' ') • CUSTOM('A(B)') • CUSTOM('C(D) E(F)') • CUSTOM('G(5000) H(''9.20.4.6(1415)''')') <p>Správce front danou hodnotu analyzuje, ale pokud řetězec nelze analyzovat podle těchto pravidel nebo pokud obsahuje nerozpoznané vlastnosti či hodnoty, správce front tyto chyby ignoruje.</p>	CUSTOM

Distribuované publikování/odběr

V následující tabulce jsou uvedeny vlastnosti na stránce **Distribuované publikování/odběr** v dialogovém okně IBM MQ **Vlastnosti tématu**.

Vlastnost	Význam	Parametr MQSC
Chování proxy odběru	<p>Proxy odběry jsou přidruženy k názvu správce front, který je vytvořil. V případě, že existuje proxy odběr obsahující téma publikování, jsou publikování předána pouze přímo připojeným správcům front. K dispozici jsou dvě volby:</p> <p>Vynutit. To vynutí odeslání proxy odběru používajícího zástupné znaky pro řetězec tématu přidružený k tomuto objektu tématu ze všech správců front v klastru všem ostatním správcům front v topologii publikování/odběru, bez ohledu na to, zda byly zaregistrovány lokální odběry. Když je tento vynucený proxy odběr rozšířen po celé topologii, přijímají všechny nové odběry všechna publikování od ostatních připojených správců front okamžitě, bez latence, ale všechna publikování se šíří ke všem ostatním správcům front v daném klastru nezávisle na tom, zda si je nějaký odběr vyžádal, či nikoli.</p> <p>Nastavení této hodnoty na dané úrovni ve stromu témat také brání generování proxy odběrů pro jednotlivé řetězce témat, které jsou odebírány na nižší úrovni stromu témat, a snižuje tak režii spojenou s proxy odběry.</p> <p>První použití. V případě každého jedinečného řetězce tématu na úrovni nebo pod úrovní tohoto objektu tématu je asynchronně zaslán proxy odběr všem sousedním správcům front v těchto scénářích:</p> <ul style="list-style-type: none"> • Když je vytvořen lokální odběr. • Když je přijat proxy odběr, který je třeba rozšířit k dalším přímo připojeným správcům front. 	PROXYSUB
Obor publikování	<p>Obor publikování může být řízen administrativně pomocí atributu tématu PUBSCOPE. Atribut může být nastaven na jednu z následujících tří hodnot:</p> <ul style="list-style-type: none"> • Jako nadřazené. Toto je výchozí hodnota. Obor publikování je nastaven na stejnou hodnotu jako nadřazený správce front. • Správce front. Publikování bude doručeno pouze lokálním odběratelům. • Vše. Publikování bude doručeno lokálním odběratelům a vzdáleným odběratelům prostřednictvím přímo připojených správců front. 	PUBSCOPE
Obor odběru	<p>Obor odběrů může být řízen administrativně pomocí atributu tématu SUBSCOPE. Atribut může být nastaven na jednu z následujících tří hodnot:</p> <ul style="list-style-type: none"> • Jako nadřazené. Toto je výchozí hodnota. Obor odběru je nastaven na stejnou hodnotu jako nadřazený správce front. • Správce front. Odběr přijme pouze lokální publikace a proxy odběr nebude šířen na vzdálené správce front. • Vše. Proxy odběr je šířen na vzdálené správce front a odběratel přijme lokální a vzdálené publikace. 	SUBSCOPE

Vlastnost	Význam	Parametr MQSC
Výběrové vysílání	Tato vlastnost určuje, zda je téma považováno za šířitelné výběrovým vysíláním nebo ne. Existují čtyři možné hodnoty: Jako nadřízené. Vlastnost výběrového vysílání tématu se dědí od nadřízeného objektu. Zakázáno. V tomto uzlu není povolen žádný provoz výběrového vysílání. Povoleno. V tomto uzlu je povolen provoz výběrového vysílání. Pouze. Jsou povoleny pouze odběry z klienta podporujícího výběrové vysílání.	MCAST
Informace o komunikaci	Název objektu informací o komunikaci. Jestliže se ve stromu nachází více témat vyžadujících stejné vlastnosti přenosu výběrovým vysíláním, zvažte možnost umístění těchto vlastností do samostatného objektu, na který lze odkazovat.	COMMINFO

Klaster

V následující tabulce jsou uvedeny vlastnosti na stránce **Klaster** dialogového okna **Vlastnosti tématu IBM MQ**.

Vlastnost	Význam	Parametr MQSC
Název klasteru	Chcete-li z tématu vytvořit téma klasteru, nakonfigurujte tuto vlastnost. Provedete-li tento úkon, pak každé téma použité vydavatelem či odběratelem v tomto bodu nebo ve stromu témat je sdíleno napříč všemi správci front v klasteru a zprávy publikované do klasterované větve stromu témat se automaticky směřují k odběrům v ostatních správčích front ve klasteru.	CLUSTER
Stav objektu klasteru	Aktuální stav tohoto objektu tématu v tomto klasteru. Možné hodnoty: AKTIVNÍ Téma klasteru je správně nakonfigurováno a drží se jej tento správce front. NEVYŘÍZENO Tento stav se zobrazuje pouze pro správce front hostitele a hlásí se v situaci, kdy bylo vytvořeno téma, avšak úplné úložiště dosud neprovedlo jeho rozšíření do klasteru. Možným důvodem je skutečnost, že správce front hostitele není připojen k úplnému úložišti nebo úplné úložiště považuje téma za neplatné. NEPLATNÉ Tato definice tématu klasteru koliduje s dřívější definicí v klasteru, a proto není momentálně aktivní. CHYBA Došlo k chybě v souvislosti s tímto objektem tématu. Tento parametr se obvykle používá k podpoře diagnostiky, je-li definováno více definic ve stejném tématu klasteru v různých správčích front, přičemž tyto definice nejsou identické.	CLSTATE

Vlastnost	Význam	Parametr MQSC
Trasa klastru	<p>Chování směrování, jež má být použito pro témata v klastru, který je definován parametrem. Existují dvě možné hodnoty:</p> <p>PŘÍMÁ Pokud nakonfigurujete přímo směrované klastrované téma ve správci front, všichni správci front ve klastru budou mít informace o všech ostatních správcích front ve klastru. Při provádění operací publikování a odběru se každý správce front připojení přímo ke všem ostatním správcům front.</p> <p>HOSTITELTÉMATU Při použití směrování hostitelů témat budou všichni správci front v klastru mít informace o správcích front klastru, které provozují definice směrovaných témat. Při provádění operací publikování a odběru se správci front v klastru připojí pouze ke správcům front hostitele tématu a nikoli přímo každý s každým. Správci front hostitele tématu odpovídají za směrování publikování ze správců front, na nichž dochází k publikování publikací, na správce front s odpovídajícími odběry.</p>	CLROUTE

Statistika

V následující tabulce jsou uvedeny vlastnosti na stránce **Statistika** dialogového okna **Vlastnosti tématu** IBM MQ.

Vlastnost	Význam	Parametr MQSC
Datum změny	<p>Tuto hodnotu nelze změnit a slouží pouze k informativním účelům.</p> <p>Toto je datum poslední změny vlastností tématu.</p>	ALTDATE
Čas změny	<p>Tuto hodnotu nelze změnit a slouží pouze k informativním účelům.</p> <p>Toto je čas poslední změny vlastností tématu.</p>	ALTTIME

Související úlohy

[“Vytvoření a konfigurace správců front a objektů”](#) na stránce 16

V produktu IBM MQ Explorer v pohledech Navigátor a Obsah můžete vytvářet, konfigurovat a odstraňovat správce front a objekty.

[“Porovnání vlastností dvou objektů”](#) na stránce 42

Vlastnosti objektu můžete porovnat s jiným objektem stejného typu; například můžete porovnat frontu s jinou frontou, téma s jiným tématem nebo kanál s jiným kanálem.

Vlastnosti služby

Můžete konfigurovat vlastnosti pro objekty vlastních služeb v dialogovém okně Vlastnosti služby.

V následujících tabulkách jsou uvedeny všechny vlastnosti, které lze nastavit.

U každého atributu je uveden stručný popis, kdy může být vhodné vlastnost konfigurovat. Tabulky také uvádějí ekvivalentní parametr MQSC příkazu DEFINE, ALTER a DISPLAY SERVICE. Další informace o příkazech MQSC viz [Administrace pomocí příkazů MQSC](#).

Stránka Obecné

V následující tabulce jsou uvedeny vlastnosti, které lze nastavit na stránce **Obecné** v dialogovém okně Vlastnosti služby.

Vlastnost	Význam	Parametr MQSC
Název služby	Pouze pro čtení. Tato vlastnost označuje název služby.	SERVICE
Popis	Zadejte smysluplný popis účelu služby. Viz téma Zadání řetězců v IBM MQ Explorer .	DESCR
Řízení služby	Chcete-li službu nakonfigurovat tak, aby byla spuštěna a zastavena automaticky při zastavení a spuštění správce front, klepněte na volbu Správce front ; pokud chcete nakonfigurovat službu tak, aby byla spuštěna při spuštění správce front, ale nebyla zastavena při zastavení správce front, klepněte na volbu Spuštění správce front ; pokud chcete službu nakonfigurovat tak, aby ji bylo nutné spustit a zastavit ručně, klepněte na volbu Ručně .	CONTROL
Příkaz pro spuštění	Zadejte úplnou cestu ke spouštěnému programu, který se spustí při spuštění služby; například C:\Program Files\IBM\WebSphere MQ\bin\runmqchi.exe	STARTCMD
Argumenty pro spuštění	Zadejte všechny argumenty, které mají být předány programu při jeho spuštění.	STARTARG
Příkaz pro zastavení	Zadejte úplnou cestu k programu pro zastavení, který je spuštěn při zastavení služby.	STOPCMD
Argumenty pro zastavení	Zadejte všechny argumenty, které mají být předány programu při jeho zastavení.	STOPARG
StdOut	Zadejte cestu k souboru, do kterého je zapsán standardní výstup programu služby. Pokud soubor při spuštění programu služby neexistuje, je vytvořen soubor; jestliže již soubor existuje, je nový standardní výstup připojen k existujícímu souboru. Pokud je hodnota této vlastnosti prázdná, je standardní chybový výstup zrušen.	STDOUT
StdErr	Zadejte cestu k souboru, do kterého je zapsána standardní chyba programu služby. Pokud soubor při spuštění programu služby neexistuje, je vytvořen soubor; jestliže již soubor existuje, je nový standardní chybový výstup připojen k existujícímu souboru. Pokud je hodnota této vlastnosti prázdná, je standardní chybový výstup zrušen.	STDERR
Typ služby	Chcete-li povolit, aby bylo povoleno spuštění pouze jedné instance služby najednou, klepněte na volbu Server ; pokud chcete povolit spuštění více instancí služby najednou, klepněte na volbu Příkaz .	SERVTYPE
Stav služby	Pouze pro čtení. Tato vlastnost označuje aktuální stav služby.	STATUS

Související úlohy

“Konfigurace správců front a objektů” na stránce 40

Řadu vlastností správců fronty a jejich objektů můžete nakonfigurovat z produktu IBM MQ Explorer pomocí dialogových oken vlastností.

Související odkazy

“Řetězce v dialogových oknech vlastností” na stránce 573

Chcete-li zahrnout určité znaky v řetězci, je třeba určitým způsobem do řetězce přidat interpunkci.

Vlastnosti definic služeb produktu IBM MQ

Při vytváření nové definice služby nebo při úpravě stávající definice služby můžete nastavit vlastnosti a atributy této definice služby.

Některé atributy budou dostupné jen v případě, že definice služby používá specifický typ vazby nebo vzorec výměny zpráv. Chcete-li zobrazit vlastnosti umístěné na jednotlivých stránkách vlastností definice služby, použijte tyto odkazy:

- [Obecné](#).
- Operace
- [Místo určení vstupu](#)
- [Schéma vstupních zpráv](#)
- [Záhlaví vstupních zpráv](#)
- [Místo určení výstupu](#)
- [Schéma výstupních zpráv](#)
- [Záhlaví výstupních zpráv](#)

U každého atributu je uveden stručný popis, kdy může být vhodné jej konfigurovat.

Stránka Obecné

V následující tabulce jsou uvedeny atributy, které lze nastavit na stránce **Obecné** dialogového okna **Vlastnosti definice služby**.

Atribut	Popis
Obor názvů	Určuje obor názvů pro službu. Této vlastnosti je již předem přiřazena dočasná výchozí hodnota.
Název	Jedinečný název nové definice služby. V názvu definice služby se nerozlišují velká a malá písmena, smíšená velikost písmen v názvech definic se však zachovává.
Vzorec výměny zpráv	Vzorec výměny zpráv popisuje směr odesílání a příjmu zpráv při vyvolání služby. K dispozici jsou dvě možné volby: <ul style="list-style-type: none">• Jednosměrná - zpráva je zasílána pouze jedním směrem.• Požadavek - odezva - po odeslání zprávy je přijata odezva.
Typ vazby	Určuje verzi specifikace definic služeb IBM MQ.
Komentář	Zadejte komentář, který bude použit jako anotace služby v souboru WSDL.

Stránka Operace

V následující tabulce jsou uvedeny atributy, které lze nastavit na stránce **Operace** dialogového okna **Vlastnosti definice služby**. Pro každou definici služby je definována pouze jedna operace.

Atribut	Popis
Název operace	Určuje název operace. Tato vlastnost musí mít hodnotu, jinak nelze definici služby vytvořit.

Atribut	Popis
Akce	Tuto vlastnost využívá poskytovatel služby k rozdělování požadavků na službu. Příklad: Implementace více služeb s použitím jediného místa určení a s možností rozdělování doručených požadavků poskytovatelem služby na vhodná místa určení. Je-li typem vazby <i>MQ</i> , Action určuje targetAction .
Komentář	Zadejte komentář, který bude použit jako anotace operace v souboru WSDL.

Stránka Místo určení vstupu

V následující tabulce jsou uvedeny atributy, které lze nastavit na stránce **Místo určení vstupu** dialogového okna **Vlastnosti definice služby**. Vstupní stránky podrobně určují, jaké zprávy služba očekává, a místo určení stanoví, odkud budou načteny.

Atribut	Popis
Název místa určení vstupu	Určuje název cílové fronty nebo cílového tématu, do něhož je požadavek zasílán, například: Částice queue-dest nebo topic-dest rozhraní IBM MQ IRI, například: <code>msg/queue/INS.QUOTE.REPLY</code>
Název správce cílových front	Určuje název správce cílové fronty.
Správce front připojení	Určuje název správce front, k němuž se připojuje služba vysílající požadavky. Tato hodnota odpovídá parametru QmgrName používanému ve voláních MQCONN() a MQCONNX().
Vlastnosti připojení klienta	Vlastnosti připojení klienta určují podrobné vazby, které mohou obsahovat informace o způsobu vázání žadatele služby se specifickým počítačem nebo kanálem. Možnost určit vazby klientů a názvy kanálů je za určitých okolností užitečná, příliš podrobná specifikace služby však může představovat omezení. Tento problém lze vyřešit minimalizací množství údajů o vazbách obsažených v definici služby a tam, kde je to možné, ponechat směrování zpráv na základní infrastrukturu nebo systému IBM MQ.
Název tabulky kanálů	Určuje název souboru s tabulkou kanálu klienta, který se používá k identifikaci připojení kanálu. <ul style="list-style-type: none"> Není-li uveden parametr Channel table name, pak je parametr Channel table library ignorován. Je-li v prostředí, kde běží aplikace klienta, nastavena proměnná prostředí MQSERVER nebo MQCHLTAB, je parametr Channel table name ignorován.

Atribut	Popis
Knihovna tabulky kanálů	<p>Určuje cestu k tabulce kanálu klienta.</p> <ul style="list-style-type: none"> • Je-li v prostředí, kde běží aplikace klienta, nastavena proměnná prostředí MQSERVER nebo MQCHLLIB, je parametr Channel table library ignorován. • Není-li uveden parametr Channel table name, pak je parametr Channel table library ignorován.
Název připojení kanálu klienta	<p>Určuje řetězec připojení, který použije klient služby při vytváření připojení vazby klienta IBM MQ MQI. V případě TCP/IP je připojení ve formátu názvu hostitele následovaného číslem portu, například:</p> <pre data-bbox="824 604 1469 680">OS2R0G3(1822)</pre> <p>Není-li číslo portu uvedeno, použije se výchozí hodnota 1414.</p> <ul style="list-style-type: none"> • Je-li uveden parametr Client channel connection name, pak musí být také uvedeny parametry Client channel name a Client channel transport type. • Je-li v prostředí, kde běží aplikace klienta, nastavena proměnná prostředí MQSERVER nebo MQCHLTAB, je parametr Client channel connection name ignorován.
Název kanálu klienta	<p>Určuje kanál, který použije klient služby IBM MQ při vytváření připojení vazby klienta IBM MQ MQI.</p> <ul style="list-style-type: none"> • Je-li uveden parametr Client channel connection name, pak musí být také uvedeny parametry Client channel name a Client channel transport type. • Je-li v prostředí, kde běží aplikace klienta, nastavena proměnná prostředí MQSERVER nebo MQCHLTAB, je parametr Client channel name ignorován.
Typ transportu kanálu klienta	<p>Určuje typ transportu, který použije klient služby IBM MQ při vytváření připojení vazby klienta IBM MQ MQI.</p> <ul style="list-style-type: none"> • Je-li uveden parametr Client channel connection name, pak musí být také uvedeny parametry Client channel name a Client channel transport type. • Je-li v prostředí, kde běží aplikace klienta, nastavena proměnná prostředí MQSERVER nebo MQCHLTAB, je parametr Transport type ignorován. <p>Lze vybrat dvě různé hodnoty:</p> <ul style="list-style-type: none"> • TCP - používá se k nastavení transportního protokolu TCP/IP. Toto je výchozí hodnota. • LU62. používá se k nastavení transportního protokolu LU6.2.

Stránka Schéma vstupních zpráv

V následující tabulce jsou uvedeny atributy, které lze nastavit na stránce **Schéma vstupních zpráv** dialogového okna **Vlastnosti definice služby**. Pomocí těchto vlastností lze definovat schéma pro informační obsah zprávy.

Atribut	Popis
Příchozí datový typ	Určuje očekávaný příchozí datový typ. V případě jednoduchých typů to lze modelovat pomocí vestavěných typů XML xsd, jako je například <code>xsd:string</code> nebo <code>xsd:int</code> . V případě složitějších typů lze datový typ nainportovat z externího souboru uvedením parametrů Import schema file a Import namespace pro daný datový typ.
Soubor schématu importu	Určuje soubor schématu, který má být importován.
Obor názvů importu	Určuje obor názvů, který má být importován.

Stránka Záhlaví vstupních zpráv

V následující tabulce jsou uvedeny atributy, které lze nastavit na stránce **Záhlaví vstupních zpráv** dialogového okna **Vlastnosti definice služby**. Vstupní stránky podrobně určují, jaké zprávy služba očekává, a místo určení stanoví, odkud budou načteny. Některé vlastnosti se týkají pouze definic služeb s typem vazby MQ.

Atribut	Popis
CCSID	Určuje ID znakové sady, které odpovídá poli <i>CodedCharSetId</i> ve struktuře MQMD. Není-li tato hodnota zadána, žadatel služby a poskytovatel služby použijí hodnotu, která odpovídá znakové sadě dat zprávy.
Formát	Určuje název formátu dat zprávy. Tato vlastnost odpovídá poli formátu <i>MQRFH2</i> nebo poli formátu <i>MQMD</i> , není-li hodnota <i>MQRFH2</i> nastavena. Hodnota musí být znakový řetězec o délce 0 až 8 znaků, který obsahuje znaky A-Z a 0-9. Pole <i>Formát</i> lze nastavit na libovolnou hodnotu odpovídající pokynům uvedeným v poli <i>Pole Formát</i> .

Atribut	Popis
Uživatelské vlastnosti	<p>Určuje uživatelem definovaná data přenášená ve zprávách služby IBM MQ. Hodnoty musí být zadány ve formátu přípustném pro prvky složky RFH2, v posloupnosti trojic kódovaných pomocí syntaxe odpovídající formátu XML, např.:</p> <pre data-bbox="829 359 1468 436"><name dt="datatype">value</name></pre> <p>Prvek dt="datatype" je volitelný a pokud je vynechán, je považován za řetězec, který umožňuje, aby prvky byly uvedeny jako:</p> <pre data-bbox="829 558 1468 636"><name>value</name></pre> <p>Příklad:</p> <pre data-bbox="829 695 1468 793"><myprop1>value1</myProp1><myprop2>value2</myProp2><myprop3 dt="i4">99</myProp3></pre> <p>Další informace o povolených datových typech a formátování viz NameValueData (MQCHARn). Nedoporučuje se nastavovat vlastnosti s citlivými daty zabezpečení, například jména uživatelů a hesla.</p>
Typ zprávy	<p>Určuje typ odesílané zprávy. Tato vlastnost odpovídá hodnotě <i>MsgType</i> ve struktuře MQMD. K dispozici je pět hodnot:</p> <ul data-bbox="821 1058 1468 1451" style="list-style-type: none"> • Nespecifikováno, což znamená, že není nastavena žádná hodnota. Hodnota je proto převzata od Message exchange pattern. Toto je výchozí hodnota. • Požadavek - zpráva vyžaduje odezvu. Tato hodnota znamená, že služba používá vzorec výměny zpráv typu požadavek-odezva. • Odpověď – zpráva je odpovědí na požadavek. • Sestava – zpráva obsahuje sestavu. • Datagram – služba používá jednosměrnou výměnu zpráv, nebude zaslána odezva. <p>Není-li zadána žádná hodnota, bude nastavena hodnota podle parametru <i>Vzorec výměny zpráv</i>.</p>
Trvání	<p>Určuje, zda je zpráva trvalá či nikoli. Odpovídá poli <i>Persistence</i> ve struktuře MQMD. K dispozici jsou tři hodnoty:</p> <ul data-bbox="821 1661 1468 1839" style="list-style-type: none"> • Přechodný - zprávy nejsou trvalé. • Trvalý - zprávy jsou trvalé. • Výchozí pro frontu – trvalost zpráv určuje správce front podle definice místa určení, do kterého je zpráva směrována. Toto je výchozí hodnota.

Atribut	Popis
ID zprávy	<p>Určuje identifikátor zprávy, který odpovídá poli <i>MsgId</i> ve struktuře MQMD.</p> <p>ID zprávy umožňuje popisovat některé specializované aplikace IBM MQ jako služby (např. aplikace, které sdílejí vstupní frontu a zprávy, které jsou pro ně určeny, vybírají na základě předdefinované hodnoty <i>msgId</i>). Předdefinované hodnoty <i>msgId</i> v definicích služeb mohou vést k problémům, například tehdy, vrátí-li vzorec výměny zpráv typu požadavek-odezva hodnotu <i>msgId</i> převzatou z požadavku.</p> <p>ID zprávy může být znakový řetězec nebo binární hodnota. Binární hodnota musí být řetězec až 24 dvojic dvouznakových hexadecimálních hodnot.</p> <p>Klepnutím na volbu Upravit otevřete dialogové okno a vložte hodnotu jako text nebo jako bajty.</p>
ID korelace	<p>Určuje ID korelace, které odpovídá poli <i>CorrelId</i> ve struktuře MQMD. ID korelace může být znakový řetězec nebo binární hodnota. Binární hodnota musí být řetězec až 24 dvojic dvouznakových hexadecimálních hodnot.</p> <p>Klepnutím na volbu Upravit otevřete dialogové okno a vložte hodnotu jako text nebo jako bajty.</p>
Vypršení	<p>Určuje životnost zprávy. Musí se jednat o celé číslo se znaménkem, které udává hodnotu v desetinách sekundy. Rozsah vlastnosti Vypršení je od 1 do 2147483647.</p> <p>Speciální hodnota Neomezeno udává, že platnost zprávy není časově omezena. Do souboru WSDL je zapsána hodnota -1.</p> <p>Hodnota Nespecifikováno znamená, že do souboru WSDL nebyla zapsána žádná hodnota. Toto je výchozí hodnota.</p>
Priorita	<p>Určuje prioritu přidruženou ke zprávě. Odpovídá poli <i>priorita</i> ve struktuře MQMD. Zadaná hodnota musí být celočíselná v intervalu od 0 do 9, kde 0 je nejnižší priorita a 9 nejvyšší.</p> <p>Speciální hodnota Neomezeno znamená, že priorita zprávy bude nastavena podle definice první fronty, do níž bude zpráva vložena. Do souboru WSDL je zapsána hodnota -1.</p> <p>Hodnota Nespecifikováno znamená, že do souboru WSDL nebyla zapsána žádná hodnota. Toto je výchozí hodnota.</p>

Atribut	Popis
Kódování	<p>Určuje číselné kódování dat zprávy, které odpovídá poli <i>Encoding</i> ve struktuře QMD:</p> <ul style="list-style-type: none"> • Celé číslo - lze vybrat hodnotu Normální nebo Převrácené. • Desetinné číslo - lze vybrat hodnotu Normální nebo Převrácené. • Číslo s pohyblivou řádovou čárkou - lze vybrat hodnotu Normální, Převrácené nebo S390. • Mnemonika - určuje tříznakový mnemonický kód založený na jiných vybraných hodnotách. R = Převrácené, N = Normální, 3 = S390. • Hodnota – určuje číselnou hodnotu vybraných voleb a mnemoniky.
Volby sestav	<p>Určuje, jakým způsobem poskytovatel služby nastavuje identifikátory zprávy a korelace ve zprávě odezvy nebo selhání. Tato vlastnost odpovídá poli Report ve struktuře MQMD. Existují čtyři možné hodnoty:</p> <ul style="list-style-type: none"> • Nové ID zprávy – je-li výsledkem této zprávy vygenerování sestav nebo odezev, bude pro každou zprávu sestavy nebo odezvy vygenerována nová hodnota <i>msgId</i>. • Předat ID zprávy – je-li výsledkem této zprávy vygenerování sestav nebo odezev, bude hodnota <i>msgId</i> z této zprávy zkopírována do hodnoty <i>msgId</i> ve zprávě sestavy nebo odezvy. • Kopírovat ID zprávy do ID korelace – je-li výsledkem této zprávy vygenerování sestav nebo odezev, bude hodnota <i>msgId</i> z této zprávy zkopírována do hodnoty <i>correlId</i> ve zprávě sestavy nebo odezvy. • Předat ID korelace označuje, že je-li v důsledku této zprávy vygenerována sestava nebo odpověď, pak se <i>correlId</i> této zprávy zkopíruje do correlId zprávy sestavy nebo odpovědi.

Stránka Místo určení výstupu

V následující tabulce jsou uvedeny atributy, které lze nastavit na stránce **Místo určení výstupu** dialogového okna **Vlastnosti definice služby**. Výstupní stránky podrobně určují, jakou zprávu služba odešle jako odezvu na vstupní zprávu, a místo určení stanoví, kam bude zpráva odeslána. Název místa určení výstupu musí u front začínat předponou 'msg/queue/' a u témat předponou 'msg/topic/'.

Atribut	Popis
Název místa určení výstupu	<p>Určuje název cílové fronty nebo cílového tématu, do nichž bude odeslána zpráva odezvy. Odpovídá polím ReplyToQ a ReplyToQMgr ve struktuře MQMD. Název cíle musí mít tvar částice queue-dest nebo topic-dest rozhraní IBM MQ IRI, například:</p> <pre data-bbox="829 394 1154 422">msg/queue/INS.QUOTE.REPLY</pre>
Název správce cílových front	Určuje název správce cílové fronty.
Správce front připojení	Určuje název správce front, k němuž se připojuje služba vysílající požadavky. Tato hodnota odpovídá parametru QmgrName používanému ve voláních MQCONN() a MQCONNX().
Vlastnosti připojení klienta	<p>Vlastnosti připojení klienta určují podrobné vazby, které mohou obsahovat informace o způsobu vázání žadatele služby se specifickým počítačem nebo kanálem. Možnost určit vazby klientů a názvy kanálů je za určitých okolností užitečná, příliš podrobná specifikace služby však může představovat omezení. Tento problém lze vyřešit minimalizací množství údajů o vazbách obsažených v definici služby a tam, kde je to možné, ponechat směrování zpráv na základní infrastrukturu nebo systému IBM MQ.</p>
Název tabulky kanálů	<p>Určuje název souboru s tabulkou kanálu klienta, který se používá k identifikaci připojení kanálu.</p> <ul data-bbox="820 1073 1468 1268" style="list-style-type: none"> • Není-li uveden parametr Channel table name, pak je parametr Channel table library ignorován. • Je-li v prostředí, kde běží aplikace klienta, nastavena proměnná prostředí MQSERVER nebo MQCHLTAB, je parametr Channel table name ignorován.
Knihovna tabulky kanálů	<p>Určuje cestu k tabulce kanálu klienta.</p> <ul data-bbox="820 1352 1468 1547" style="list-style-type: none"> • Je-li v prostředí, kde běží aplikace klienta, nastavena proměnná prostředí MQSERVER nebo MQCHLLIB, je parametr Channel table library ignorován. • Není-li uveden parametr Channel table name, pak je parametr Channel table library ignorován.

Atribut	Popis
Název kanálu klienta	<p>Určuje řetězec připojení, který použije klient služby při vytváření připojení vazby klienta IBM MQ MQI. V případě TCP/IP je připojení ve formátu názvu hostitele následovaného číslem portu, například:</p> <pre data-bbox="824 327 1469 405">OS2R0G3(1822)</pre> <p>Není-li číslo portu uvedeno, použije se výchozí hodnota 1414.</p> <ul style="list-style-type: none"> • Je-li uveden parametr Client channel connection name, pak musí být také uvedeny parametry Client channel name a Client channel transport type. • Je-li v prostředí, kde běží aplikace klienta, nastavena proměnná prostředí MQSERVER nebo MQCHLTAB, je parametr Client channel connection name ignorován.
Název připojení kanálu klienta	<p>Určuje kanál, který použije klient služby IBM MQ při vytváření připojení vazby klienta IBM MQ MQI.</p> <ul style="list-style-type: none"> • Je-li uveden parametr Client channel connection name, pak musí být také uvedeny parametry Client channel name a Client channel transport type. • Je-li v prostředí, kde běží aplikace klienta, nastavena proměnná prostředí MQSERVER nebo MQCHLTAB, je parametr Client channel name ignorován.
Typ transportu kanálu klienta	<p>Určuje typ transportu, který použije klient služby IBM MQ při vytváření připojení vazby klienta IBM MQ MQI.</p> <ul style="list-style-type: none"> • Je-li uveden parametr Client channel connection name, pak musí být také uvedeny parametry Client channel name a Client channel transport type. • Je-li v prostředí, kde běží aplikace klienta, nastavena proměnná prostředí MQSERVER nebo MQCHLTAB, je parametr Transport type ignorován. <p>Lze vybrat dvě různé hodnoty:</p> <ul style="list-style-type: none"> • TCP - používá se k nastavení transportního protokolu TCP/IP. Toto je výchozí hodnota. • LU62. používá se k nastavení transportního protokolu LU6.2.

Stránka Schéma výstupních zpráv

V následující tabulce jsou uvedeny atributy, které lze nastavit na stránce **Schéma výstupních zpráv** dialogového okna **Vlastnosti definice služby**. Pomocí těchto vlastností lze definovat schéma pro informační obsah zprávy.

Atribut	Popis
Odchozí datový typ	Určuje očekávaný odchozí datový typ.

Atribut	Popis
Soubor schématu importu	Určuje soubor schématu, který má být importován.
Obor názvů importu	Určuje obor názvů, který má být importován.

Stránka Záhlaví výstupních zpráv

V následující tabulce jsou uvedeny atributy, které lze nastavit na stránce **Záhlaví výstupních zpráv** dialogového okna **Vlastnosti definice služby**. Výstupní stránky podrobně určují, jakou zprávu služba odešle jako odezvu na vstupní zprávu, a místo určení stanoví, kam bude zpráva odeslána. Některé vlastnosti se týkají pouze definic služeb s typem vazby MQ.

Atribut	Popis
CCSID	Určuje ID znakové sady, které odpovídá poli <i>CodedCharSetId</i> ve struktuře MQMD. Není-li tato hodnota zadána, žadatel služby a poskytovatel služby použijí hodnotu, která odpovídá znakové sadě dat zprávy.
Formát	Určuje název formátu dat zprávy. Tato vlastnost odpovídá poli formátu <i>MQRFH2</i> nebo poli formátu <i>MQMD</i> , není-li hodnota <i>MQRFH2</i> nastavena. Hodnota musí být znakový řetězec o délce 0 až 8 znaků, který obsahuje znaky A-Z a 0-9. Pole <i>Formát</i> lze nastavit na libovolnou hodnotu odpovídající pokynům uvedeným v poli Pole Formát .
Uživatelské vlastnosti	Určuje uživatelem definovaná data přenášená ve zprávách služby IBM MQ. Hodnoty musí být zadány ve formátu přípustném pro prvky složky RFH2, v posloupnosti trojic kódovaných pomocí syntaxe odpovídající formátu XML, např.: <pre><name dt="datatype">value</name></pre> Prvek <i>dt="datatype"</i> je volitelný a pokud je vynechán, je považován za řetězec, který umožňuje, aby prvky byly uvedeny jako: <pre><name>value</name></pre> Příklad: <pre><myprop1>value1</myProp1><myprop2>value2</myProp2><myprop3 dt="i4">99</myProp3></pre> Další informace o povolených datových typech a formátování viz NameValueData (MQCHARn) . Nedoporučuje se nastavovat vlastnosti s citlivými daty zabezpečení, například jména uživatelů a hesla.

Atribut	Popis
Typ zprávy	<p>Určuje typ odesílané zprávy. Tato vlastnost odpovídá hodnotě <i>MsgType</i> ve struktuře MQMD. K dispozici je pět hodnot:</p> <ul style="list-style-type: none"> • Nespecifikováno, což znamená, že není nastavena žádná hodnota. Hodnota je proto převzata od Message exchange pattern. Toto je výchozí hodnota. • Požadavek - zpráva vyžaduje odezvu. Tato hodnota znamená, že služba používá vzorec výměny zpráv typu požadavek-odezva. • Odpověď – zpráva je odpovědí na požadavek. • Sestava – zpráva obsahuje sestavu. • Datagram – služba používá jednosměrnou výměnu zpráv, nebude zaslána odezva. <p>Není-li zadána žádná hodnota, bude nastavena hodnota podle parametru Vzorec výměny zpráv.</p>
Trvání	<p>Určuje, zda je zpráva trvalá či nikoli. Odpovídá poli <i>Persistence</i> ve struktuře MQMD. K dispozici jsou tři hodnoty:</p> <ul style="list-style-type: none"> • Přechodný - zprávy nejsou trvalé. • Trvalý - zprávy jsou trvalé. • Výchozí pro frontu – trvalost zpráv určuje správce front podle definice místa určení, do kterého je zpráva směrována. Toto je výchozí hodnota.
ID zprávy	<p>Určuje identifikátor zprávy, který odpovídá poli <i>MsgId</i> ve struktuře MQMD.</p> <p>ID zprávy umožňuje popisovat některé specializované aplikace IBM MQ jako služby (např. aplikace, které sdílejí vstupní frontu a zprávy, které jsou pro ně určeny, vybírají na základě předdefinované hodnoty <i>msgId</i>). Předdefinované hodnoty <i>msgId</i> v definicích služeb mohou vést k problémům, například tehdy, vrátí-li vzorec výměny zpráv typu požadavek-odezva hodnotu <i>msgId</i> převzatou z požadavku.</p> <p>ID zprávy může být znakový řetězec nebo binární hodnota. Binární hodnota musí být řetězec až 24 dvojic dvouznakových hexadecimálních hodnot.</p> <p>Klepnutím na volbu Upravit otevřete dialogové okno a vložte hodnotu jako text nebo jako bajty.</p>
ID korelace	<p>Určuje ID korelace, které odpovídá poli <i>CorrelId</i> ve struktuře MQMD. ID korelace může být znakový řetězec nebo binární hodnota. Binární hodnota musí být řetězec až 24 dvojic dvouznakových hexadecimálních hodnot.</p> <p>Klepnutím na volbu Upravit otevřete dialogové okno a vložte hodnotu jako text nebo jako bajty.</p>

Atribut	Popis
Vypršení	<p>Určuje životnost zprávy. Musí se jednat o celé číslo se znaménkem, které udává hodnotu v desetínách sekundy. Rozsah vlastnosti Vypršení je od 1 do 2147483647.</p> <p>Speciální hodnota Neomezeno udává, že platnost zprávy není časově omezena. Do souboru WSDL je zapsána hodnota -1.</p> <p>Hodnota Nespecifikováno znamená, že do souboru WSDL nebyla zapsána žádná hodnota. Toto je výchozí hodnota.</p>
Priorita	<p>Určuje prioritu přidruženou ke zprávě. Odpovídá poli priorita ve struktuře MQMD. Zadaná hodnota musí být celočíselná v intervalu od 0 do 9, kde 0 je nejnižší priorita a 9 nejvyšší.</p> <p>Speciální hodnota Neomezeno znamená, že priorita zprávy bude nastavena podle definice první fronty, do níž bude zpráva vložena. Do souboru WSDL je zapsána hodnota -1.</p> <p>Hodnota Nespecifikováno znamená, že do souboru WSDL nebyla zapsána žádná hodnota. Toto je výchozí hodnota.</p>
Kódování	<p>Určuje číselné kódování dat zprávy, které odpovídá poli <i>Encoding</i> ve struktuře QMD:</p> <ul style="list-style-type: none"> • Celé číslo - lze vybrat hodnotu Normální nebo Převrácené. • Desetinné číslo - lze vybrat hodnotu Normální nebo Převrácené. • Číslo s pohyblivou řádovou čárkou - lze vybrat hodnotu Normální, Převrácené nebo S390. • Mnemonika - určuje tříznakový mnemonický kód založený na jiných vybraných hodnotách. R = Převrácené, N = Normální, 3 = S390. • Hodnota – určuje číselnou hodnotu vybraných voleb a mnemoniky.

Atribut	Popis
Volby sestav	<p>Určuje, jakým způsobem poskytovatel služby nastavuje identifikátory zprávy a korelace ve zprávě odezvy nebo selhání. Tato vlastnost odpovídá poli Report ve struktuře MQMD. Existují čtyři možné hodnoty:</p> <ul style="list-style-type: none"> • Nové ID zprávy – je-li výsledkem této zprávy vygenerování sestav nebo odezev, bude pro každou zprávu sestavy nebo odezvy vygenerována nová hodnota <i>msgId</i>. • Předat ID zprávy – je-li výsledkem této zprávy vygenerování sestav nebo odezev, bude hodnota <i>msgId</i> z této zprávy zkopírována do hodnoty <i>msgId</i> ve zprávě sestavy nebo odezvy. • Kopírovat ID zprávy do ID korelace – je-li výsledkem této zprávy vygenerování sestav nebo odezev, bude hodnota <i>msgId</i> z této zprávy zkopírována do hodnoty <i>correlId</i> ve zprávě sestavy nebo odezvy. • Předat ID korelace označuje, že je-li v důsledku této zprávy vygenerována sestava nebo odpověď, pak se <i>correlId</i> této zprávy zkopíruje do correlId zprávy sestavy nebo odpovědi.

Související úlohy

“Vytvoření nové definice služby” na stránce 212

Průvodce definicí služby zjednodušuje proces vytváření definic služeb a je integrován do produktu IBM MQ Explorer. Definice služby je v produktu IBM MQ 8.0 zamítnuta.

“Přidání úložiště pro definice služeb” na stránce 211

Tyto informace můžete použít při vytváření nového úložiště definice služby.

“Konfigurace správců front a objektů” na stránce 40

Řadu vlastností správců fronty a jejich objektů můžete nakonfigurovat z produktu IBM MQ Explorer pomocí dialogových oken vlastností.

Vlastnosti odběrů produktu IBM MQ

Můžete nastavit vlastnosti pro všechny typy odběrů. Některé vlastnosti se nepoužívají pro všechny typy odběrů a některé jsou specifické pro odběry z/OS.

Následující tabulky obsahují seznam všech vlastností, které můžete nastavit:

- [Obecné](#).
- [Rozšířené](#)
- [Statistika](#)

U každého atributu je uveden stručný popis, kdy může být vhodná vlastnost konfigurovat. Tabulky také uvádějí ekvivalentní parametry MQSC příkazu DEFINE, ALTER a DISPLAY SUB. Další informace o příkazech MQSC viz [Administrace pomocí příkazů MQSC](#).

Stránka Obecné

V následující tabulce jsou uvedeny vlastnosti, které lze nastavit na stránce **Obecné** dialogového okna **Vlastnosti odběru**.

Vlastnost	Význam	Parametr MQSC
Název odběru	Pouze pro čtení. Název vytvořeného odběru nelze změnit.	SUBNAME
Název tématu	Název objektu tématu použitého odběrem. Název tématu poskytuje volitelný kořen tématu. Maximální povolená délka je 48 znaků.	TOPICOBJ
Řetězec tématu	Tento atribut určuje úplný název tématu nebo sadu témat zadaných pomocí zástupných znaků pro odběr. Znak lomítka (/) v tomto řetězci má speciální význam - odděluje prvky ve stromu témat. Řetězec tématu může začínat znakem /, ale není to nutné. Řetězec začínající znakem / není shodný s řetězcem, který znakem / nezačíná.	TOPICSTR
Použití zástupných znaků	Schéma se používá při interpretaci případných zástupných znaků, které obsahuje soubor Topic string . K dispozici jsou dvě hodnoty: Hodnota TOPIC určuje, že zástupné znaky reprezentují části hierarchie témat. Hodnota CHAR určuje, že zástupné znaky reprezentují části řetězce.	WSHEMA
Obor	Obor určuje, zda je tento odběr předán dalším správcům front tak, aby odběratel přijímal zprávy publikované na tyto správce front. K dispozici jsou dvě hodnoty: ALL Odběr se předává všem správcům front přímo připojeným prostřednictvím hierarchie nebo kolektivu publikování a odběru. QMGR Odběr předává zprávy publikované k tomuto tématu pouze v rámci tohoto správce front. Poznámka: Jednotliví odběratelé mohou omezit pouze SUBSCOPE . Pokud je tento parametr na úrovni tématu nastaven na hodnotu ALL, může jej individuální odběratel pro tento odběr omezit na úroveň QMGR. Pokud je ale parametr na úrovni tématu nastaven na hodnotu QMGR, nastavení individuálního odběratele na hodnotu ALL nemá žádný efekt.	SUBSCOPE
Cílová třída	Atribut Cílová třída určuje, zda je místo určení použité odběrem spravováno. K dispozici jsou dvě hodnoty: MANAGED: Místo určení je spravované. PROVIDED: Místem určení je fronta. Toto je výchozí hodnota.	DESTCLAS
Správce cílové fronty	Správce cílové fronty pro zprávy publikované v rámci odběru.	DESTQMGR
Název místa určení	Určuje název aliasu fronty, lokální či vzdálené fronty nebo fronty klastru, do níž jsou vkládány zprávy pro tento odběr.	DEST

Vlastnost	Význam	Parametr MQSC
Selektor	Řetězec Selector je řetězec SQL92, jenž se používá u zpráv, které byly publikovány v uvedeném tématu za účelem výběru toho, zda jsou vhodné pro daný odběr.	SELECTOR
Typ selektoru	Typ zadaného řetězce výběru. Tato vlastnost zobrazení je vypočítávána a není přidružena k objektu. Typ selektoru lze filtrovat (například pomocí klauzule WHERE), aby administrátor mohl zobrazit pouze vnitřní, nebo pouze externí selektory.	SELTYPE

Stránka Rozšířeně

V následující tabulce jsou uvedeny vlastnosti, které lze nastavit na stránce **Rozšířeně** dialogového okna **Vlastnosti odběru**.

Vlastnost	Význam	Parametr MQSC
Proměnné jméno uživatele	Tento atribut určuje, zda se mohou k odběru připojit jiní uživatelé než jeho tvůrce a převzít jeho vlastnictví. K dispozici jsou dvě hodnoty: ANY: Ostatní uživatelé se mohou k tématu připojit, pokud splní podmínky kontroly oprávnění pro téma a oprávnění pro místo určení. Toto je výchozí hodnota. FIXED: Ostatní uživatelé se k odběru nemohou připojit.	VARUSER
Uživatel	Uvádí profil uživatele, který vlastní tento odběr.	SUBUSER
Data identity aplikace	Hodnota Application identity data bude použita pro zprávy odeslané do odběru. Nemá-li parametr Application identity data uveden, bude použita prázdná výchozí hodnota.	PUBAPPID
Token evidence	Hodnota Accounting token bude použita pro zprávy odeslané do odběru. Nemá-li parametr Accounting token uveden, bude použita výchozí hodnota MQACT_NONE.	PUBACCT
Priorita publikování	Hodnota Publish priority určuje způsob přidání vlastností zpráv o publikování/odběru do zpráv odeslaných do odběru. K dispozici jsou tyto volby: Jako publikované: Priorita zprávy odeslané do tohoto odběru je extrahována z priority zadané v publikované zprávě. Jako definovaná fronta: Priorita zprávy odeslané do tohoto odběru je extrahována z výchozí priority fronty definované jako místo určení. Priorita – hodnota, která umožňuje zadat prioritu v rozsahu od 0 do 9.	PUBPRTY
ID odběru	Hodnotu Subscription ID , která tvoří jedinečný a trvalý identifikátor daného odběru, přiřazuje správce front. Tento identifikátor lze použít jako alternativu k selektoru SUBNAME jako cíl pro příkazy MQSC DISPLAY , ALTER a DELETE , když nelze poskytnout selektor SUBNAME kvůli jeho formátu, nebo pokud nebyl pro odběr vytvořený aplikací poskytnut žádný selektor SUBNAME .	SUBID

Vlastnost	Význam	Parametr MQSC
Vypršení	Délka životnosti odběru, počínaje datem a časem jeho vytvoření. Expíry se měří v desetinách sekundy. K dispozici jsou dvě hodnoty: Hodnota Neomezeno znamená, že odběr nikdy nevyprší nebo že uživatel může zadat vlastní hodnotu udávanou v desetinách sekundy. Výchozí hodnota je nula.	EXPIRY
Pouze požadavek	Atribut Pouze požadavek určuje, zda bude odběratel vydávat výzvy k aktualizaci pomocí příkazu MQSUBPRQ API . K dispozici jsou dvě hodnoty: Hodnota Vše znamená, že odběru budou doručena všechna publikování. Jedná se o výchozí hodnotu. Hodnota Na žádost znamená, že publikování budou odběru doručována pouze v reakci na příkaz MQSUBPRQ API .	REQONLY
Úroveň odběru	Toto je úroveň přidružená k odběru. Do tohoto odběru budou publikování dodávána jen tehdy, je-li součástí sady odběrů, jejíž nejvyšší hodnota SubLevel je menší nebo rovna hodnotě PubLevel použité v okamžiku publikování. Hodnota musí být v rozsahu 0 až 9. Nula je nejnižší úroveň.	SUBLEVEL

Stránka Statistika

V následující tabulce jsou uvedeny vlastnosti na stránce **Statistika** dialogového okna **Vlastnosti odběru**. Na stránce **Statistika** se zobrazují informace o historii odběru. Informace zobrazené na stránce **Statistika** jsou pouze pro čtení a uživatel je nemůže měnit.

Vlastnost	Význam	Parametr MQSC
Datum vytvoření	Pouze pro čtení. Toto je datum vytvoření odběru.	CRDATE
Čas vytvoření	Pouze pro čtení. Toto je čas vytvoření odběru.	CRTIME
Datum změny	Pouze pro čtení. Toto je datum poslední změny vlastností odběru.	ALTDATE
Čas změny	Pouze pro čtení. Toto je čas poslední změny vlastností odběru.	ALTTIME

Související pojmy

[“Vydavatelé a odběratelé” na stránce 101](#)

Vydavatelé a odběratelé jsou aplikace, které odesílají a přijímají zprávy (publikování) pomocí metod publikování/odběru zpráv. Vydavatelé a odběratelé jsou vzájemně odděleni, takže vydavatelé neznají cíl informací, které publikují, a odběratelé neznají zdroj informací, které přijímají.

Související úlohy

[“Konfigurace správců front a objektů” na stránce 40](#)

Řadu vlastností správců fronty a jejich objektů můžete nakonfigurovat z produktu IBM MQ Explorer pomocí dialogových oken vlastností.

[“Vynucení změn vlastností fronty” na stránce 41](#)

Pokud změny vlastností fronty, jež provádíte, ovlivňují provoz správce front nebo jiného programu, může se zobrazit výzva k potvrzení souhlasu s vynucením změn pro vlastnosti fronty.

Související odkazy

[“Řetězce v dialogových oknech vlastností” na stránce 573](#)

Chcete-li zahrnout určité znaky v řetězci, je třeba určitým způsobem do řetězce přidat interpunkci.

Vlastnosti definice procesu

Můžete nastavit vlastnosti pro definice procesu. Některé vlastnosti se nevztahují na všechny definice procesu. Některé vlastnosti jsou specifické pro definice procesu týkající se systému z/OS.

V následujících tabulkách jsou uvedeny všechny vlastnosti, které lze nastavit u definic procesu:

- [Obecné](#)
- [Statistika](#)

U každého atributu je uveden stručný popis, kdy může být vhodné vlastnost konfigurovat. Tabulky také uvádějí ekvivalentní parametr MQSC příkazu DEFINE, ALTER a DISPLAY PROCESS. Další informace viz [ALTER PROCESS](#) a [DISPLAY PROCESS](#)

Stránka Obecné

V následující tabulce jsou uvedeny vlastnosti, které lze nastavit na stránce **Obecné** v dialogovém okně vlastností Definice procesu.

Vlastnost	Význam	Parametr MQSC
Název procesu	Pouze pro čtení. Název vytvořené definice procesu nelze změnit.	PROCES
Popis	Zadejte smysluplný popis účelu definice procesu. Viz Zadávání řetězců v produktu MQ Explorer .	DESCR
Typ aplikace	Vyberte typ aplikace, která je spuštěna, když inicializační fronta přijme zprávu spouštěče. Aplikace definované systémem jsou v rozsahu 0 až 65 535. V případě aplikací definovaných uživatelem zadejte číslo v rozmezí 65 536 až 999 999 999. Zadávejte pouze ty typy aplikací (kromě typů definovaných uživatelem), které jsou na platformě, kde se příkaz provádí, podporované: <ul style="list-style-type: none">• z/OS podporuje CICS (předvolba), DOS, IMS, MVS, OS2, AIX, Linux, Windows, Windows NT a DEF.• OS/400 podporuje OS/400 (výchozí), CICS a DEF.• Tandem NSK podporuje NSK.• UNIX podporuje AIX (předvolba), Linux, OS2, DOS, Windows, CICS a DEF.• Windows NT podporuje Windows NT (předvolba), DOS, Windows, OS2, AIX, Linux, CICS a DEF.	APPLTYPE
ID aplikace	Zadejte název aplikace, která má být spuštěna. Obvykle se jedná o úplný název souboru spustitelného objektu. Maximální délka je 256 znaků. U aplikace CICS zadejte ID transakce CICS; u aplikace IMS zadejte ID transakce IMS.	APPLICID
Data prostředí	Zadejte informace o prostředí, které jsou relevantní pro spouštěnou aplikaci. Maximální délka je 128 znaků.	ENVRDATA
Data uživatele	Zadejte informace o uživateli, které jsou relevantní pro spouštěnou aplikaci. Maximální délka je 128 znaků.	USERDATA

Vlastnost	Význam	Parametr MQSC
Dispozice QSG	Pouze pro čtení. Jedná se o dispozici skupiny sdílení front definice procesu. Dispozici vytvořené definice procesu nelze změnit. Queue manager znamená, že definice objektu je k dispozici pouze pro správce front, který je jejím hostitelem; Group znamená, že definice objektu je uložena ve sdíleném úložišti a každý správce front v dané skupině sdílení front má k dispozici kopii definice; Copy znamená, že definice objektu je kopií definice správce front, která je ve sdíleném úložišti.	QSGDISP

Stránka Statistika

V následující tabulce jsou uvedeny vlastnosti, které lze nastavit na stránce **Statistika** v dialogovém okně vlastností Definice procesu. Na stránce **Statistika** se zobrazují informace o historii definic procesu. Žádnou z těchto vlastností nelze upravovat.

Vlastnost	Význam	Parametr MQSC
Datum změny	Pouze pro čtení. Toto je datum poslední změny vlastností definice procesu.	ALTDATE
Čas změny	Pouze pro čtení. Toto je čas poslední změny vlastností definice procesu.	ALTTIME

Související úlohy

“Konfigurace správců front a objektů” na stránce 40

Řadu vlastností správců fronty a jejich objektů můžete nakonfigurovat z produktu IBM MQ Explorer pomocí dialogových oken vlastností.

Související odkazy

“Řetězce v dialogových oknech vlastností” na stránce 573

Chcete-li zahrnout určité znaky v řetězci, je třeba určitým způsobem do řetězce přidat interpunkci.

Vlastnosti seznamu názvů

Můžete nastavit vlastnosti pro seznam názvů. Některé vlastnosti jsou specifické pro seznamy názvů týkající se systému z/OS.

Následující tabulky obsahují vlastnosti, které můžete nastavit:

- [Obecné](#).
- [Statistika](#)

U každého atributu je uveden stručný popis, kdy může být vhodné vlastnost konfigurovat. Tabulky také uvádějí ekvivalentní parametr MQSC příkazu DEFINE, ALTER a DISPLAY NAMELIST. Další informace o příkazech MQSC viz [Administrace pomocí příkazů MQSC](#).

Stránka Obecné

V následující tabulce jsou uvedeny vlastnosti, které lze nastavit na stránce **Obecné** v dialogovém okně Vlastnosti seznamu názvů.

Vlastnost	Význam	Parametr MQSC
Název seznamu názvů	Pouze pro čtení. Název vytvořeného seznamu názvů nelze změnit.	NAMELIST

Vlastnost	Význam	Parametr MQSC
Popis	Zadejte smysluplný popis účelu seznamu názvů. Viz Zadávání řetězců v produktu MQ Explorer .	DESCR
Názvy	Zadejte seznam názvů objektů, které jsou přidruženy k seznamu názvů. Objekty musí být definovány u lokálního správce front. Viz Zadávání řetězců v produktu MQ Explorer .	NAMES
Počet názvů	Pouze pro čtení. Označuje počet názvů v seznamu názvů.	NAMCOUNT
Dispozice QSG	Pouze pro čtení. Jedná se o dispozici skupiny sdílení front seznamu názvů. Dispozici vytvořeného seznamu názvů nelze změnit. Queue manager znamená, že definice objektu je k dispozici pouze pro správce front, který je jejím hostitelem; Group znamená, že definice objektu je uložena ve sdíleném úložišti a každý správce front v dané skupině sdílení front má k dispozici kopii definice; Copy znamená, že definice objektu je kopií definice správce front, která je ve sdíleném úložišti.	QSGDISP

Stránka Statistika

V následující tabulce jsou uvedeny vlastnosti, které lze nastavit na stránce **Statistika** v dialogovém okně Vlastnosti seznamu názvů. Na stránce **Statistika** se zobrazují informace o historii seznamu názvů. Žádnou z těchto vlastností nelze upravovat.

Vlastnost	Význam	Parametr MQSC
Datum změny	Pouze pro čtení. Toto je datum poslední změny vlastností seznamu názvů.	ALTDATE
Čas změny	Pouze pro čtení. Toto je čas poslední změny vlastností seznamu názvů.	ALTTIME

Související úlohy

“Konfigurace správců front a objektů” na stránce 40

Řadu vlastností správců fronty a jejich objektů můžete nakonfigurovat z produktu IBM MQ Explorer pomocí dialogových oken vlastností.

Související odkazy

“Řetězce v dialogových oknech vlastností” na stránce 573

Chcete-li zahrnout určité znaky v řetězci, je třeba určitým způsobem do řetězce přidat interpunkci.

Vlastnosti ověřovacích informací

Můžete nastavit vlastnosti pro všechny typy objektů ověřovacích informací. Některé z vlastností se nepoužívají pro všechny typy objektů ověřovacích informací a některé vlastnosti jsou specifické pro objekty ověřovacích informací systému z/OS.

Následující tabulky obsahují vlastnosti, které můžete nastavit:

- [Obecné](#)
- [LDAP](#)
- [OCSP](#)
- [Úložiště uživatelů LDAP](#)
- [Autorizace LDAP](#)
- [ID uživatele + heslo](#)

- Statistika

U každé vlastnosti je uveden stručný popis, kdy může být vhodné jej konfigurovat. Tabulky také uvádějí ekvivalentní parametr MQSC příkazu DEFINE, ALTER a DISPLAY AUTHINFO. Další informace o příkazech MQSC viz Administrace pomocí příkazů MQSC.

Stránka Obecné

V následující tabulce jsou uvedeny vlastnosti, které lze nastavit na stránce **Obecné** v dialogovém okně Informace o ověření.

Vlastnost	Význam	Parametr MQSC
Název ověřovacích informací	Pouze pro čtení. Název vytvořeného objektu ověřovacích informací nelze změnit.	AUTHINFO
Typ ověřovacích informací	Pouze pro čtení. Po vytvoření již nelze typ objektu ověřovacích informací měnit.	AUTHTYPE
Popis	Zadejte smysluplný popis účelu objektu ověřovacích informací. Viz <u>Zadávání řetězců v produktu MQ Explorer</u> .	DESCR
Dispozice QSG	Pouze pro čtení. Dispozice skupiny sdílení front objektu ověřovacích informací. Dispozici vytvořeného objektu ověřovacích informací nelze změnit. Queue manager znamená, že definice objektu je k dispozici pouze pro správce front, který je jejím hostitelem; Group znamená, že definice objektu je uložena ve sdíleném úložišti a každý správce front v dané skupině sdílení front má k dispozici kopii definice; Copy znamená, že definice objektu je kopií definice správce front, která je ve sdíleném úložišti.	QSGDISP

Stránka LDAP

V následující tabulce jsou uvedeny vlastnosti, které lze nastavit na stránce **LDAP** v dialogovém okně Informace o ověření prostřednictvím CRL LDAP nebo IDPW LDAP. Na stránce **LDAP** se zobrazí název a ověřovací informace pro server LDAP.

Vlastnost	Význam	Parametr MQSC
Název serveru LDAP	Zadejte název hostitele a adresu hostitele, na kterém je spuštěn server LDAP, v desítkovém zápisu ve formátu IPv4 nebo v hexadecimálním zápisu ve formátu IPv6, volitelně s číslem portu. Zadáte-li název připojení jako adresu protokolu IPv6, budou tuto adresu schopny interpretovat pouze systémy, jež používají objekty ověřovacích informací IBM WebSphere MQ 6.0 se sadou IPv6. Pokud je objekt ověřovacích informací součástí seznamu názvů CRL správce fronty, zajistěte, aby název připojení dokázali přeložit všichni klienti používající tabulku kanálů klientů vygenerovanou správcem front. Má-li být v systému z/OS použit název připojení, který se překládá jako síťová adresa protokolu IPv6, musí verze systému z/OS podporovat protokol IPv6 pro připojování k serveru LDAP.	CONNAME

Vlastnost	Význam	Parametr MQSC
Jméno uživatele	Zadejte rozlišující název uživatele, který přistupuje k serveru LDAP, s následujícími omezeními: <ul style="list-style-type: none"> • Na platformách Multiplatforms je maximální délka 1 024 znaků. • V systému z/OS je maximální délka 256 znaků. • Pokud v názvu uživatele použijete hvězdičku (*), bude považována za znak literálu, nikoli za zástupné znaky, protože ID uživatele serveru LDAP je specifický název, nikoli řetězec používaný pro zadání shody. 	LDAPUSER
Heslo	Zadejte heslo, které je přidruženo k rozlišujícímu názvu uživatele, který přistupuje k serveru LDAP. Maximální délka je 32 znaků.	LDAPPWD

Stránka OCSP

V následující tabulce jsou uvedeny vlastnosti, které lze nastavit na stránce **OCSP** v dialogovém okně Informace o ověření OSCSP.

Vlastnost	Význam	Parametr MQSC
Adresa URL odpovídacího modulu protokolu OCSP	Adresa URL, na níž lze kontaktovat odpovídací modul OCSP. Tato vlastnost má přednost před adresou URL v rozšíření certifikátu AuthorityInfoAccess (AIA).	OCSPURL

Stránka Úložiště uživatelů LDAP

Následující tabulka obsahuje vlastnosti, které je možné nastavit na stránce **Úložiště uživatelů LDAP** dialogového okna vlastností ověřovacích informací pro IDPW LDAP.

Vlastnost	Význam	Parametr MQSC
Ekvivalent zkráceného jména uživatele	Pole v záznamu uživatele LDAP, které se má pro toto připojení použít jako zkrácené jméno uživatele.	SHORTUSR
Základní rozlišující název ID uživatele	Základní rozlišující název používaný k vyhledání záznamů uživatele na serveru LDAP.	BASEDNU
Použít zabezpečenou komunikaci	Zda bude připojení k serveru LDAP vytvořeno s pomocí TLS.	SECCOMM
Třída objektů uživatele	Třída objektů LDAP používaná pro záznamy uživatelů v úložišti LDAP.	CLASSUSR
Kvalifikační pole uživatele	Kvalifikace, která umožní identifikovat ID uživatelů poskytovaná aplikacemi jako pole v záznamu uživatele LDAP.	USRFIELD

Autorizace LDAP

Následující tabulka obsahuje vlastnosti, které je možné nastavit na stránce **Autorizace LDAP** dialogového okna vlastností ověřovacích informací pro IDPW LDAP.

Vlastnost	Význam	Parametr MQSC
Metoda autorizace	<p>Uvádí, zda je autorizace hotova pomocí ID uživatele a skupin z operačního systému nebo z LDAP. Možné hodnoty jsou:</p> <p>Operační systém. Autorizace je hotova pomocí ID uživatele a skupin z operačního systému nebo z LDAP.</p> <p>Hledání skupiny. Autorizace je hotova pomocí ID uživatele a skupin z LDAP. Položka skupiny v úložišti LDAP obsahuje vlastnost uvádějící rozlišující název všech uživatelů, kteří patří do skupiny.</p> <p>Hledání uživatele. Autorizace je hotova pomocí ID uživatele a skupin z LDAP. Položka skupiny v úložišti LDAP obsahuje vlastnost uvádějící rozlišující název všech skupin, které patří uživateli.</p> <p>Krátký název Hledání skupiny. Autorizace je hotova pomocí ID uživatele a skupin z LDAP. Položka skupiny v úložišti LDAP obsahuje vlastnost uvádějící krátké jméno uživatele všech uživatelů, kteří patří do skupiny.</p>	AUTHORMD
Povolit vnořené skupiny	<p>Uvádí, zda jsou povoleny vnořené skupiny. Možné hodnoty jsou:</p> <p>Ne . . Vnořené skupiny nejsou povoleny.</p> <p>YES. Vnořené skupiny jsou povoleny. Seznam skupin je hledán rekurzivně pro vyčíslení všech skupin, které kterých uživatel patří.</p>	NESTGRP
Základní DN skupiny	Základní rozlišující název používaný k vyhledání záznamů skupiny na serveru LDAP.	BASEDNG
Třída skupinového objektu	Třída objektů LDAP používaná pro záznamy skupin v úložišti LDAP.	CLASSGRP
Kvalifikační pole skupiny	Kvalifikace, která umožní skupině se identifikovat jako pole v záznamu skupiny LDAP.	GRPFIELD
Pole členství ve skupinách	Název vlastnosti použité v rámci uživatele LDAP nebo záznam skupiny pro určení členství ve skupinách.	FINDGRP

Stránka ID uživatele + heslo

V následující tabulce jsou uvedeny vlastnosti, které lze nastavit na stránce **ID uživatele + heslo** v dialogovém okně Informace o ověření prostřednictvím CRL LDAP nebo IDPW LDAP.

Vlastnost	Význam	Parametr MQSC
Kontrolovat lokálně svázaná připojení	<p>Zda musí připojení vytvořená pomocí lokálních vázaných připojení dodávat ID uživatele a heslo pro ověření. Možné hodnoty jsou:</p> <p>Není. ID uživatele a heslo není nutné.</p> <p>Nepovinné. ID uživatele a heslo není nutné, ale budou-li tyto údaje zadány, kontrolují se.</p> <p>Povinné pro administrátory. U oprávněných uživatelů je ID uživatele a heslo vyžadováno.</p> <p>Povinné pro všechny. ID uživatele a heslo se vyžaduje od všech uživatelů.</p> <p>Nastavíte-li pro volbu CHCKLOCL hodnotu Povinné pro administrátory nebo Povinné pro všechny, znemožníte si lokální administraci správce front příkazem runmqsc, nezadáte-li volbu -u id_uživatele na příkazovém řádku runmqsc. Pokud tento parametr neuvádíte, zobrazí se chybová zpráva AMQ8135: Not authorized. Podobně můžete při spouštění produktu IBM MQ Explorer v lokálním systému vidět chybu AMQ4036: Access not permitted při pokusu o připojení ke správci front.</p> <p>Chcete-li zadat jméno a heslo uživatele, klepněte pravým tlačítkem myši na objekt lokálního správce front a vyberte v nabídce volbu Podrobnosti připojení > Vlastnosti. V sekci UserID zadejte jméno uživatele a heslo a pak klepněte na tlačítko OK.</p>	CHCKLOCL
Kontrolovat propojení klienta	<p>Zda musí připojení vytvořená s pomocí připojení klienta dodávat ID uživatele a heslo pro ověření. Možné hodnoty jsou:</p> <p>Není. ID uživatele a heslo není nutné.</p> <p>Nepovinné. ID uživatele a heslo není nutné, ale budou-li tyto údaje zadány, budou kontrolovány.</p> <p>Povinné pro administrátory. U oprávněných uživatelů je ID uživatele a heslo vyžadováno.</p> <p>Povinné pro všechny. ID uživatele a heslo se vyžaduje od všech uživatelů.</p>	CHCKCLNT
Převzít ověřeného uživatele	<p>Zda převzít ID uživatele, které bylo zadáno s heslem, jako kontext pro toto připojení. Možné hodnoty jsou:</p> <p>YES. Ověřené ID uživatele bude převzato jako kontext pro toto připojení. Jestliže uvedené ID je ID uživatele LDAP a autorizační kontroly se provádějí pomocí ID uživatelů operačního systému, bude parametr SHORTUSR přidružený k položce uživatele v LDAP přijat jako pověření, vůči nimž se mají provádět autorizační kontroly.</p> <p>Ne . . Ověřené ID uživatele nebude převzato jako kontext pro toto připojení.</p>	ADOPTCTX
Prodleva selhání ověření	<p>Tato vlastnost určuje délku prodlevy před vrácením chybového návratového kódu aplikaci, například není-li přijata odezva na požadavek mqmconnx. Jedná se o dobu trvání v sekundách a možné hodnoty jsou 0 - 60. Nulová hodnota znamená, že není přidána žádná prodleva.</p>	FAILDLAY

Stránka Statistika

V následující tabulce jsou uvedeny vlastnosti, které lze nastavit na stránce **Statistika** v dialogovém okně Informace o ověření. Na stránce **Statistika** se zobrazují informace o historii objektu ověřovacích informací. Hodnotu žádné z těchto vlastností nelze upravovat.

Vlastnost	Význam	Parametr MQSC
Datum změny	Pouze pro čtení. Toto je datum, k němuž došlo k poslední úpravě vlastností objektu ověřovacích informací.	ALTDAT
Čas změny	Pouze pro čtení. Toto je čas poslední úpravy vlastností objektu ověřovacích informací.	ALTTIME

Související úlohy

“Konfigurace správců front a objektů” na stránce 40

Řadu vlastností správců fronty a jejich objektů můžete nakonfigurovat z produktu IBM MQ Explorer pomocí dialogových oken vlastností.

Související odkazy

“Řetězce v dialogových oknech vlastností” na stránce 573

Chcete-li zahrnout určité znaky v řetězci, je třeba určitým způsobem do řetězce přidat interpunkci.

Vlastnosti záznamu ověření kanálu

Můžete nastavit vlastnosti pro objekty záznamu ověření kanálu.

Následující tabulky obsahují vlastnosti, které můžete nastavit:

- [Obecné](#)
- [Adresa](#)
- [Blokovat adresu](#)
- [Blokovat uživatele](#)
- [Správce front](#)
- [Partner SSL](#)
- [Uživatel klienta](#)
- [Rozšířené](#)
- [Statistika](#)

U každé vlastnosti je uveden stručný popis, kdy může být vhodné jej konfigurovat. Tabulky také uvádějí ekvivalentní parametr MQSC příkazů SET CHLAUTH a DISPLAY CHLAUTH. Další informace o příkazech MQSC viz [Administrace pomocí příkazů MQSC](#).

Stránka Obecné

V následující tabulce jsou uvedeny vlastnosti, které lze nastavit na stránce **Obecné** v dialogovém okně vlastností **Záznamy o ověření kanálu**.

Vlastnost	Význam	Parametr MQSC
Profil kanálu	Název profilu kanálu. Viz SET CHLAUTH .	PROFILE
Typ	Může být mapou adres, seznamem blokových adres, seznamem blokových uživatelů, mapou správce front, mapou partnerů SSL nebo mapou uživatelů. Viz SET CHLAUTH .	TYPE

Vlastnost	Význam	Parametr MQSC
Popis	Zadejte smysluplný popis účelu záznamu ověření kanálu. Viz Zadávání řetězců v produktu MQ Explorer .	DESCR

Stránka Adresa

V následující tabulce jsou uvedeny vlastnosti, které lze nastavit na stránce **Adresa** v dialogovém okně vlastností **Záznamy o ověření kanálu**.

Poznámka:

Tento parametr je platný s vlastností TYPE(ADDRESSMAP), TYPE(QMGRMAP), TYPE(SSLPEERMAP) a TYPE(USERMAP).

Vlastnost	Význam	Parametr MQSC
Adresa	Určuje filtr, pomocí kterého se má porovnat adresa IP správce front nebo klienta partnera na druhém konci kanálu. U příkazu SET je třeba tento příkaz zadat s typem TYPE(ADDRESSMAP). Viz SET CHLAUTH .	ADDRESS

Stránka Blokování adresy

V následující tabulce jsou uvedeny vlastnosti, které lze nastavit na stránce **Blokování adresy** v dialogovém okně vlastností **Záznamy o ověření kanálu**.

Poznámka:

Tento parametr je platný pouze s vlastností TYPE(BLOCKADDR).

Vlastnost	Význam	Parametr MQSC
Seznam adres	Seznam vzorců adres IP, jejichž připojení k tomuto správci front prostřednictvím jakéhokoli kanálu je blokováno. Viz SET CHLAUTH .	ADDRLIST

Stránka Blokování uživatele

V následující tabulce jsou uvedeny vlastnosti, které lze nastavit na stránce **Blokování uživatele** v dialogovém okně vlastností **Záznamy o ověření kanálu**.

Poznámka:

Tento parametr je platný pouze s vlastností TYPE(BLOCKUSER).

Vlastnost	Význam	Parametr MQSC
Seznam uživatelů	Seznam ID uživatelů, kteří jsou vyblokováni z používání tohoto kanálu nebo sady kanálů. Viz SET CHLAUTH .	USERLIST

Stránka správce front

V následující tabulce jsou uvedeny vlastnosti, které lze nastavit na stránce **Správce front** v dialogovém okně vlastností **Záznamy o ověření kanálu**.

Poznámka:

Tento parametr je platný pouze s vlastností TYPE(QMGRMAP).

Vlastnost	Význam	Parametr MQSC
Vzdálený správce front	Určuje vzorek názvu správce front vzdáleného partnera. Viz SET CHLAUTH .	QMNAME

Stránka Partner SSL

V následující tabulce jsou uvedeny vlastnosti, které lze nastavit na stránce **Partner SSL** v dialogovém okně vlastností **Záznamy o ověření kanálu**.

Poznámka:

Tento parametr je platný pouze s vlastností TYPE(SSLPEERMAP).

Vlastnost	Význam	Parametr MQSC
Název partnera	Hodnota rozlišujícího názvu na certifikátu od správce front typu peer nebo klienta na druhé straně kanálu produktu IBM MQ. Po spuštění kanálu je hodnota této vlastnosti porovnána s rozlišujícím názvem certifikátu. Viz SET CHLAUTH .	SSLPEER
Rozlišující název vydavatele SSL/TLS	Jestliže je určen tento volitelný parametr, umožňuje pouze připojení od správce front typu peer, pro kterého byl vydán certifikát certifikační autoritou s odpovídajícím rozlišujícím názvem. Viz SET CHLAUTH .	SSLCERTI

Stránka Uživatel klienta

V následující tabulce jsou uvedeny vlastnosti, které lze nastavit na stránce **Uživatel klienta** v dialogovém okně vlastností **Záznamy o ověření kanálu**.

Poznámka:

Tento parametr je platný pouze s vlastností TYPE(USERMAP).

Vlastnost	Význam	Parametr MQSC
ID uživatele klienta	Určuje ID uživatele deklarované klientem. Viz SET CHLAUTH .	CLNTUSER

Stránka Rozšířené

V následující tabulce jsou uvedeny vlastnosti, které lze nastavit na stránce **Rozšířené** v dialogovém okně vlastností **Záznamy o ověření kanálu**. Viz [SET CHLAUTH](#).

Vlastnost	Význam	Parametr MQSC
Zdroj uživatelů	Zdroj ID uživatelů pro hodnotu MCAUSER za běhu programu. Možné hodnoty jsou Kanál, Mapa a Bez přístupu.	USERSRC
Jméno uživatele MCA	ID uživatele kanálu zprávu použité v případě, že příchozí připojení odpovídá zadanému rozlišujícímu názvu protokolu SSL, adrese IP, ID uživatele deklarovanému klientem nebo názvu vzdáleného správce front. Tato vlastnost je povolena pouze, když je pro Zdroj uživatelů vybráno Mapa.	MCAUSER
Varování	Určuje, zda má být tento záznam používán v režimu varování. Možné hodnoty jsou Ano nebo Ne.	WARN

Vlastnost	Význam	Parametr MQSC
Kontrolovat propojení klienta	Určuje, zda se pro připojení, které odpovídá tomuto pravidlu a je povolováno s parametry USERSRC(CHANNEL) nebo USERSRC(MAP), rovněž musí určit platné ID uživatele a heslo.	CHCKCLNT
Vlastní	Tato vlastnost je vyhrazena pro konfiguraci nových funkcí před zavedením oddělených vlastností.	CUSTOM

Stránka Statistika

Stránka **Statistika** dialogového okna vlastností **Záznamy ověření kanálu** zobrazuje informace, jen pro čtení, které uvádějí, kdy byly naposledy změněny vlastnosti záznamu ověření kanálu. Hodnotu z těchto vlastností nelze upravovat. Viz [DISPLAY CHLAUTH](#).

Vlastnost	Význam	Parametr MQSC
Datum změny	Pouze pro čtení. Toto je datum, k němuž došlo k poslední úpravě vlastností objektu ověřovacích informací.	ALTDATE
Čas změny	Pouze pro čtení. Toto je čas poslední úpravy vlastností objektu ověřovacích informací.	ALTTIME

Související pojmy

[Záznamy ověření kanálu](#)

Související odkazy

[SET AUTHREC](#)

Identifikátor uživatele agenta kanálu zprávu (MCAUSER)

“Řetězce v dialogových oknech vlastností” na stránce 573

Chcete-li zahrnout určité znaky v řetězci, je třeba určitým způsobem do řetězce přidat interpunkci.

Vlastnosti objektu informací o komunikaci výběrového vysílání

Můžete nastavit vlastnosti pro objekty informací o komunikaci výběrového vysílání.

Následující tabulky obsahují vlastnosti, které můžete nastavit:

- [Obecné.](#)
- [Statistika](#)





U každého atributu je uveden stručný popis, kdy může být vhodné vlastnost konfigurovat. Tabulky také uvádějí ekvivalentní parametr MQSC příkazu DEFINE, ALTER a DISPLAY COMMINFO. Další informace o příkazech MQSC viz [Příkazy MQSC](#).

Stránka Obecné

V následující tabulce jsou uvedeny vlastnosti, které lze nastavit na stránce **Obecné** dialogového okna vlastností objektu informací o komunikaci.

Vlastnost	Význam	Parametr MQSC
Informace o komunikaci	Po definování určeno jen pro čtení. Název objektu informací o komunikaci. Název nesmí být shodný s názvem žádného jiného objektu informací o komunikaci, který je v současné době definován v tomto správci front. Další informace viz téma Pravidla pro pojmenování objektů IBM MQ .	COMMINFO

Vlastnost	Význam	Parametr MQSC
Typ	Po definování určeno jen pro čtení. Typ objektu informací o komunikaci. Jediný podporovaný typ je MULTICAST .	TYPE
Popis	<p>Komentář ve formátu prostého textu. Obsahuje popisné informace o objektu informací o komunikaci, které se zobrazí při zadání příkazu DISPLAY COMMINFO. Další informace viz DISPLAY COMMINFO.</p> <p>Popis smí obsahovat pouze zobrazitelné znaky. Maximální délka je 64 znaků. V instalaci se znakovou sadou DBCS může obsahovat znaky DBCS (maximální délka je omezena na 64 bajtů).</p> <p>Poznámka: Jsou-li použity znaky, které nejsou obsaženy v identifikátoru CCSID (coded character set identifier) pro daného správce front, mohou být tyto znaky při odeslání informace jinému správci front nesprávně přeloženy.</p>	DESCR
Adresa skupiny	<p>Adresa IP nebo název DNS skupiny. Za správu adres skupin odpovídá administrátor.</p> <p>Je možné, aby všichni klienti výběrového vysílání používali pro všechna témata stejnou adresu skupiny; doručeny budou pouze zprávy odpovídající aktivním odběrům na straně klienta.</p> <p>Použití shodné adresy skupiny však může být neefektivní, protože v takovém případě musí každý klient prozkoumat a zpracovat všechny pakety výběrového vysílání, které procházejí sítí. Efektivnější je přidělit různým tématům nebo sadám témat různé skupinové adresy IP, tento přístup však vyžaduje pečlivou správu, zejména jsou-li v síti využívány jiné aplikace, které pracují s výběrovým vysíláním jiného typu než MQ. Výchozí hodnota je 239.0.0.0.</p>	GRPADDR
Port	Číslo přenosového portu. Výchozí číslo portu je 1414	PORT
Historie zpráv	<p>Maximum historie zpráv je objem historie zpráv, který systém udržuje pro potřeby opakovaného přenosu v případě přijetí signálů NACK (negativních potvrzení).</p> <p>Hodnota 0 poskytuje nejnižší úroveň spolehlivosti. Výchozí hodnota je 100 zpráv.</p>	MSGHIST

Vlastnost	Význam	Parametr MQSC
ID znakové sady	<p>Identifikátor kódované znakové sady, v níž jsou zprávy přenášeny. Zadejte hodnotu v rozsahu od 1 do 65535, nebo ji nastavte na As published, což je výchozí hodnota.</p> <p>Parametr CCSID musí mít hodnotu, která je definována pro použití na vaší platformě, a pracovat se znakovou sadou, která této platformě vyhovuje. Změníte-li hodnotu CCSID pomocí tohoto parametru, aplikace spuštěné v okamžiku změny budou i nadále používat původní hodnotu CCSID. Proto musíte před dalším pokračováním všechny běžící aplikace zastavit a znovu spustit. To se týká i příkazového serveru a programů kanálu.</p> <p>Chcete-li provést tento krok, po změně zastavte a znovu spusťte správce front. Tento parametr je platný pouze na následujících platformách:</p> <ul style="list-style-type: none"> •  AIX •  IBM i •  Linux •  Windows <p>Podrobnosti o podporovaných identifikátorech CCSIDs pro jednotlivé platformy viz Převod kódové stránky.</p>	CCSID
Kódování	<p>Kódování, v němž jsou zprávy přenášeny.</p> <ul style="list-style-type: none"> • Jako publikované. Toto je výchozí hodnota. • Převrácené • Normální • S390 • TNS • kódování 	ENCODING
Historie nového odběratele	<p>Historie nového odběratele určuje, zda odběratel, který se připojuje k proudu publikování, obdrží veškerá data, která jsou momentálně k dispozici, nebo jen publikace zveřejněné od okamžiku přihlášení k odběru.</p> <ul style="list-style-type: none"> • None. Hodnota None způsobí, že vysílač přenesou pouze publikování provedená od okamžiku odběru. Toto je výchozí hodnota. • ALL. Hodnota ALL způsobí, že vysílač znovu přenesou celou známou historii tématu. Za určitých okolností se v takovém případě může vyskytnout podobné chování i u zachovaných publikací. 	NSUBHIST

Vlastnost	Význam	Parametr MQSC
Interval monitorování (milisekundy)	<p>Interval aktualizace informací monitorování v sekundách. Jsou-li povoleny zprávy událostí, určuje tento parametr také to, jak často mají být generovány zprávy událostí o stavu manipulátorů výběrového vysílání vytvořených pomocí daného objektu COMMINFO.</p> <p>Hodnota 0 znamená, že neprobíhá žádné monitorování. Výchozí hodnota je 60.</p>	MONINT
Události komunikace	<p>Určuje, zda jsou generovány zprávy událostí pro manipulátory výběrového vysílání vytvořené s použitím tohoto objektu COMMINFO. Události budou generovány jen tehdy, jsou-li povoleny pomocí parametru MONINT. K dispozici jsou tři hodnoty:</p> <ul style="list-style-type: none"> • Disabled. Publikování z aplikací, které nepoužívají výběrové vysílání, nejsou přemostěná do aplikací, které používají výběrové vysílání. Toto je výchozí hodnota. • Enabled. Publikování z aplikací, které nepoužívají výběrové vysílání, jsou přemostěná do aplikací, které používají výběrové vysílání. • Exception. Zprávy událostí jsou zapsány, je-li spolehlivost zprávy nižší než prahová hodnota spolehlivosti. Prahová hodnota spolehlivosti je nastavena na hodnotu 90. 	COMMEV
Most výběrového vysílání	<p>Určuje, zda budou publikování z aplikací, které nepoužívají výběrové vysílání, přenášena do aplikací využívajících výběrové vysílání. Použití mostu se netýká témat označených příznakem MCAST(ONLY). Protože tato témata mohou spadat pouze pod provoz výběrového vysílání, nevztahuje se na ně přemostění do domény publikování a odběru front. Možné hodnoty jsou dvě:</p> <ul style="list-style-type: none"> • Disabled. Publikování z aplikací, které nepoužívají výběrové vysílání, nejsou přemostěná do aplikací, které používají výběrové vysílání. V systému i5/OS je tato hodnota výchozí. • Enabled. Publikování z aplikací, které nepoužívají výběrové vysílání, jsou přemostěná do aplikací, které používají výběrové vysílání. Tato hodnota je výchozí na jiných platformách než i5/OS. 	BRIDGE
Interval synchronizace výběrového vysílání (milisekundy)	<p>Interval prezenčního signálu se udává v milisekundách a určuje, jak často bude vysílač zasílat přijímačům oznámení v případě, že nejsou k dispozici žádná další data. Výchozí hodnota je 2000 milisekund.</p>	MCHBINT

Vlastnost	Význam	Parametr MQSC
Řízení vlastností výběrového vysílání	<p>Vlastnosti výběrového vysílání určují, kolik vlastností MQMD a uživatelských vlastností bude přenášeno se zprávami.</p> <ul style="list-style-type: none"> • All. Všechny uživatelské vlastnosti a všechna pole deskriptoru MQMD jsou přenášena. Toto je výchozí hodnota. • Reply. Přenášejí se pouze uživatelské vlastnosti a pole deskriptoru MQMD, která se zabývají odpovídáním na zprávy. Jde o následující vlastnosti: <ul style="list-style-type: none"> – MessageType – MessageId – CorrelId – ReplyToQ – ReplyToQmgr • User. Přenášejí se pouze uživatelské vlastnosti. • None. Nepřenášejí se žádné uživatelské vlastnosti ani pole MQMD. • Compatible. Tato hodnota způsobí, že se přenos zprávy provede v kompatibilním režimu na RMM. Toto nastavení dovoluje určitou míru spolupráce s aktuálními aplikacemi XMS a se zprostředkovatelskými aplikacemi RMM. <p> XMS .NET Multicast messaging (pomocí RMM) bylo zamítnuto z IBM MQ 9.2 a bude odebráno v budoucí verzi produktu XMS .NET.</p>	MCPROP

Stránka Statistika

V následující tabulce jsou uvedeny vlastnosti, které lze nastavit na stránce **Statistika** dialogového okna vlastností **Informace o komunikaci**. Na stránce **Statistika** se zobrazují informace o historii objektu informací o komunikaci. Žádnou z těchto vlastností nelze upravovat.

Vlastnost	Význam	Parametr MQSC
Datum změny	Pouze pro čtení. Toto je datum, kdy byly naposledy změněny vlastnosti objektu informací o komunikaci.	ALTDATE
Čas změny	Pouze pro čtení. Toto je čas, kdy byly naposledy změněny vlastnosti objektu informací o komunikaci.	ALTTIME

Související úlohy

“Konfigurace správců front a objektů” na stránce 40

Řadu vlastností správců fronty a jejich objektů můžete nakonfigurovat z produktu IBM MQ Explorer pomocí dialogových oken vlastností.

Vlastnosti paměťové třídy

Můžete nastavit vlastnosti pro paměťové třídy. Paměťové třídy jsou k dispozici pouze v systému z/OS.

V následujících tabulkách jsou uvedeny vlastnosti, které lze nastavit.

U každého atributu je uveden stručný popis, kdy může být vhodné vlastnost konfigurovat. Tabulky také uvádějí ekvivalentní parametr MQSC příkazu DEFINE, ALTER a DISPLAY STGCLASS. Další informace o příkazech MQSC viz [Administrace pomocí příkazů MQSC](#).

Stránka Obecné

V následující tabulce jsou uvedeny vlastnosti, které lze nastavit na stránce **Obecné** v dialogovém okně **Vlastnosti paměťové třídy**.

Vlastnost	Význam	Parametr MQSC
Název úložné třídy	Pouze pro čtení. Název vytvořené paměťové třídy nelze změnit.	STGCLASS
Popis	Zadejte smysluplný popis účelu paměťové třídy. Viz Zadávání řetězců v produktu MQ Explorer .	DESCR
ID sady stránek	Jedná se o identifikátor sady stránek, ke které je paměťová třída přidružena. Zadejte dvouciferné číslo v rozmezí od 00 do 99. Pokud je tato vlastnost prázdná, je hodnota převzata z výchozí paměťové třídy, SYSTEMST.	PSID
Dispozice QSG	Pouze pro čtení. Dispozice skupiny sdílení fronty paměťové třídy. Dispozici vytvořené paměťové třídy nelze změnit. Queue manager znamená, že definice objektu je k dispozici pouze pro správce front, který je jejím hostitelem; Group znamená, že definice objektu je uložena ve sdíleném úložišti a každý správce front v dané skupině sdílení front má k dispozici kopii definice; Copy znamená, že definice objektu je kopií definice správce front, která je ve sdíleném úložišti.	QSGDISP
Název skupiny XCF	Pokud používáte most IMS, jedná se o název skupiny XCF, ke které systém IMS patří. Zadejte název o délce 1 až 8 znaků. První znak musí být velké písmeno od A do Z; další znaky musí být velká písmena od A do Z, čísla od 0 do 9 nebo obojí.	XCFGNAME
Název člena XCF	Pokud používáte most IMS, jedná se o název člena XCF systému IMS uvnitř skupiny XCF, který je uveden ve vlastnosti XCF group name. Zadejte název o délce 1 až 16 znaků. První znak musí být velké písmeno od A do Z; další znaky musí být velká písmena od A do Z, čísla od 0 do 9 nebo obojí.	XCFMNAME
Název aplikace přístupového tiketu	Jedná se o název aplikace předaný RACF při ověřování přístupového tiketu, který je zadán v záhlaví MQIIH. Pokud nezadáte hodnotu, používá proces ověřování název profilu dávkové úlohy systému z/OS, což znamená, že RACF ověřuje pomocí profilu v podobě MVSxxxx, kde xxxx je SMFID systému z/OS, ve kterém je spuštěn správce fronty.	PASSTKTA
Datum změny	Pouze pro čtení. Toto je datum poslední změny vlastností paměťové třídy.	ALTDATE
Čas změny	Pouze pro čtení. Toto je čas poslední změny vlastností paměťové třídy.	ALTTIME

Související úlohy

[“Konfigurace správců front a objektů”](#) na stránce 40

Řadu vlastností správců fronty a jejich objektů můžete nakonfigurovat z produktu IBM MQ Explorer pomocí dialogových oken vlastností.

Související odkazy

[“Řetězce v dialogových oknech vlastností”](#) na stránce 573

Chcete-li zahrnout určité znaky v řetězci, je třeba určitým způsobem do řetězce přidat interpunkci.

Vlastnosti skupiny sdílení front

Hodnotu žádně z vlastností skupiny sdílení front nelze upravovat.

V následujících tabulkách jsou uvedeny všechny vlastnosti pro skupiny sdílení front.

U každé vlastnosti je uveden stručný popis významu. Ekvivalentní příkaz MQSC je DISPLAY GROUP, který vrací informace o skupině sdílení front, do které správce front patří. Další informace o příkazech MQSC viz [Administrace pomocí příkazů MQSC](#).

Hodnotu žádně z těchto vlastností nelze upravovat.

Vlastnost	Význam
Název skupiny sdílení front	Název skupiny sdílení front.
Název správce front	Název správce front.
Počet správců front	Číslo správce front ve skupině generované interně.
Název Db2	Název skupiny nebo subsystému Db2, ke kterým se má správce front připojit.
Stav správce front	Aktuální stav správce front. Active znamená, že správce front je spuštěný; Inactive znamená, že správce front není spuštěný a byl ukončen normálně; Failed znamená, že správce front není spuštěný a byl ukončen abnormálně; Created znamená, že správce front byl nadefinován pro skupinu, ale dosud nebyl spuštěn; Unknown znamená, že stav nelze určit.
Stav připojení k Db2	Aktuální stav připojení k databázi Db2.
Úroveň příkazů	Úroveň příkazů podporovaná správcem fronty.
Předpona příkazů správce front	Předpona příkazů správce front

Související pojmy

“Skupiny sdílení front” na stránce 35

Skupiny sdílení front existují pouze ve správcích front z/OS. Skupina sdílení front je skupina správců front, která má přístup ke stejným sdíleným frontám. Každý člen skupiny sdílení front má přístup ke stejné sadě sdílených front.

Vlastnosti struktury prostředku Coupling Facility

Můžete nastavit vlastnosti pro struktury prostředku Coupling Facility. Struktury prostředku Coupling Facility jsou k dispozici pouze v operačním systému z/OS.

U každého atributu je uveden stručný popis, kdy může být vhodně vlastnost konfigurovat. Tabulky také uvádějí ekvivalentní parametr MQSC příkazu DEFINE, ALTER a DISPLAY CFSTRUCT. Další informace o příkazech MQSC viz [Administrace pomocí příkazů MQSC](#).

Stránka Obecné

V této tabulce jsou uvedeny vlastnosti, které lze nastavit na stránce **Obecné** dialogového okna **Vlastnosti struktury prostředku Coupling Facility** dialog.

Vlastnost	Význam	Parametr MQSC
Název prostředku Coupling Facility	Pouze pro čtení. Název vytvořené struktury prostředku Coupling Facility nelze změnit.	CFSTRUCT
Popis prostředku Coupling Facility	Zadejte smysluplný popis účelu struktury prostředku Coupling Facility. Viz “Řetězce v dialogových oknech vlastností” na stránce 573.	DESCR
Úroveň	Pouze pro čtení. Úroveň funkčních možností pro tuto strukturu aplikací coupling facility.	CFLEVEL
Zotavení	Pouze pro čtení. Tato vlastnost určuje, zda je pro strukturu aplikací podporováno zotavení struktury coupling facility.	RECOVER
Ztráta konektivity prostředku CF	Určuje akci prováděnou v případě, že správce front ztratí připojení ke strukturám prostředku CF. K dispozici jsou tři volby: <ul style="list-style-type: none"> • Jako správce front. Provedená akce je založena na nastavení vlastnosti CFCONLOS správce front. • Tolerovat. Správce front toleruje ztrátu konektivity ke strukturám prostředku CF a neukončí se. • Ukončit. Správce front je při ztrátě připojení ke strukturám prostředku CF ukončen. Tento parametr je platný pouze od úrovně CFLEVEL (5) nebo vyšší. Výsledkem nastavení této vlastnosti pro strukturu s úrovní CFLEVEL nižší než 5 je vrácení kódu příčiny PCF MQRCCF_PARM_CONFLICT.	CFCONLOS
Automatické zotavení	Určuje použití akce automatického zotavení v případě, že správce front zjistí, že daná struktura se nezdařila. Případně, pokud správce front ztratí připojení k dané struktuře a žádné systémy v prostředí SysPlex nemají připojení k prostředku CF, kde je daná struktura přidělena. Hodnota může být některá z následujících: <ul style="list-style-type: none"> • YES. Dojde k automatickému načtení struktury a přidružených datových sad sdílených zpráv. • Ne.. Struktura se automaticky neobnoví. Tento parametr je platný pouze od úrovně CFLEVEL (5) nebo vyšší. Výsledkem nastavení tohoto parametru pro strukturu s úrovní CFLEVEL nižší než 5 je vrácení kódu příčiny PCF MQRCCF_PARM_CONFLICT.	RECAUTO
Datum změny	Pouze pro čtení. Datum poslední změny vlastností struktury prostředku Coupling Facility.	ALTDATE
Čas změny	Pouze pro čtení. Čas poslední změny vlastností struktury prostředku Coupling Facility.	ALTTIME
Stav	Pouze pro čtení. Aktuální stav struktury prostředku Coupling Facility.	STATUS

Stránka Odlehčování zpráv

V této tabulce jsou uvedeny vlastnosti, které lze nastavit na stránce **Odhlehčování zpráv** dialogového okna vlastností struktury prostředku Coupling Facility.

Vlastnost	Význam	Parametr MQSC
Odlehčování	V případě potřeby vyberte místo, kam budou ukládána data zpráv pro sdílenou frontu. Může jít o databázi Db2, strukturu SMDS (datová sada sdílených zpráv) nebo lze vybrat volbu <code>Není</code> , pokud nebude odlehčování potřebné.	OFFLOAD
Práh pravidla odlehčování 1 (%)	Úpravou této hodnoty nastavíte počáteční prahovou hodnotu pro využitou kapacitu struktury prostředku <code>Coupling Facility</code> . Hodnota 70 % bude například znamenat, že při zaplnění 70 % úložného prostoru struktury prostředku <code>Coupling Facility</code> se spustí odlehčování.	OFFLD1TH
Velikost pravidla odlehčování 1	Změnou této hodnoty nastavíte velikost zpráv vybraných k odlehčení při dosažení prahové hodnoty kapacity, která je uvedena u pravidla odlehčování 1. K odlehčení budou vybrány všechny zprávy překračující zadanou velikost. Hodnota 32k například znamená, že budou odlehčeny všechny zprávy, jejichž velikost překračuje 32 kB.	OFFLD1SZ
Práh pravidla odlehčování 2 (%)	Úpravou této hodnoty nastavíte sekundární prahovou hodnotu pro využitou kapacitu struktury prostředku <code>Coupling Facility</code> . Hodnota 80 % bude například znamenat, že při zaplnění 80 % úložného prostoru struktury prostředku <code>Coupling Facility</code> se spustí odlehčování.	OFFLD2TH
Velikost pravidla odlehčování 2	Změnou této hodnoty nastavíte velikost zpráv vybraných k odlehčení při dosažení prahové hodnoty kapacity, která je uvedena u pravidla odlehčování 2. K odlehčení budou vybrány všechny zprávy překračující zadanou velikost. Hodnota 4k například znamená, že budou odlehčeny všechny zprávy, jejichž velikost překračuje 4 kB.	OFFLD2SZ
Práh pravidla odlehčování 3 (%)	Úpravou této hodnoty nastavíte poslední prahovou hodnotu pro využitou kapacitu struktury prostředku <code>Coupling Facility</code> . Hodnota 90 % bude například znamenat, že při zaplnění 90 % úložného prostoru struktury prostředku <code>Coupling Facility</code> se spustí odlehčování.	OFFLD3TH
Velikost pravidla odlehčování 3	Změnou této hodnoty nastavíte velikost zpráv vybraných k odlehčení při dosažení prahové hodnoty kapacity, která je uvedena u pravidla odlehčování 3. K odlehčení budou vybrány všechny zprávy překračující zadanou velikost. Hodnota 0k by například znamenala, že budou odlehčeny všechny zbývající zprávy.	OFFLD3SZ
Generický název datové sady	Tuto hodnotu upravte, chcete-li zadat generický název datové sady pro skupinu datových sad sdílených zpráv, které jsou přidruženy k této struktuře.	DSGROUP
Velikost logického bloku	Tuto hodnotu upravte, chcete-li nastavit velikost logického bloku, což je jednotka, ve které je prostor datových sad sdílených zpráv přidělován jednotlivým frontám.	DSBLOCK
Počet vyrovnávacích pamětí	Tuto hodnotu upravte, chcete-li určit počet vyrovnávacích pamětí, jež mají být přiděleny jednotlivým správcům front pro přístup k datovým sadám sdílených zpráv.	DSBUFS
Rozbalit datovou sadu	Změnou tohoto parametru můžete určit, zda má správce front rozšířit datovou sadu sdílených zpráv v případě, že je téměř zaplněna a přitom jsou v ní potřebné další bloky.	EXPAND

Související úlohy

“Konfigurace správců front a objektů” na stránce 40

Řadu vlastností správců fronty a jejich objektů můžete nakonfigurovat z produktu IBM MQ Explorer pomocí dialogových oken vlastností.

Související odkazy

“Řetězce v dialogových oknech vlastností” na stránce 573

Chcete-li zahrnout určité znaky v řetězci, je třeba určitým způsobem do řetězce přidat interpunkci.

Vlastnosti správce front klastru

Dialogové okno **Vlastnosti správce front klastru** obsahuje vlastnosti přijímacího a odesílacího kanálu klastru u vybraného správce front klastru. Žádná z vlastností v dialogovém okně vlastností správce fronty klastru nelze upravovat.

Správci front klastrů jsou správci front, kteří jsou členy klastru. Termín *Správce front klastru* se také používá pro záznamy, které každý správce front v klastru udržuje o ostatních objektech a správcích front v klastru, konkrétně přijímací kanál a odesílací kanál klastru.

Dialogové okno **Vlastnosti správce front klastru** obsahuje vlastnosti přijímacího a odesílacího kanálu klastru u vybraného správce front klastru. V následujících tabulkách jsou uvedeny vlastnosti, které se zobrazí v dialogovém okně vlastností. Tyto vlastnosti se liší podle vlastností zobrazených pro stejné kanály v dialogovém okně vlastností kanálu (viz [Vlastnosti kanálu](#)).

- [Obecné](#).
- [Rozšířené](#)
- [MCA](#)
- [Uživatelské procedury](#)
- [LU6.2](#)
- [Opakovat](#)
- [Opakování zpráv](#)
- [Klastr](#)
- [SSL](#)
- [Statistika](#)

Žádná z vlastností v dialogovém okně vlastností správce fronty klastru nelze upravovat.

Tabulky uvádějí ekvivalentní parametr MQSC příkazu DISPLAY CLUSQMGR. Další informace o příkazech MQSC viz [Administrace pomocí příkazů MQSC](#).

Stránka Obecné

V následující tabulce jsou uvedeny vlastnosti na stránce **Obecné** dialogového okna vlastností správce front klastru.

Vlastnost	Význam	Parametr MQSC
Název kanálu	Název definice kanálu.	CHANNEL
Stav kanálu	Označuje aktuální stav kanálu.	STATUS
Název připojení	U odesílacích kanálů klastru označuje tento název počítače, který je hostitelem cílového správce front. U přijímacích kanálů klastru označuje tento název počítače, který je hostitelem lokálního správce front. Formát názvu připojení závisí na vybraném přenosovém protokolu.	CONNNAME
Popis	Popis kanálu klastru.	DESCR

Vlastnost	Význam	Parametr MQSC
Lokální komunikační adresa	Pokud kanál používá protokol TCP/IP a kanál používá pro odchozí komunikaci konkrétní adresu IP, port nebo rozsah portů, je zadána lokální adresa komunikace pro kanál. Kanál se váže k adrese lokálně. Použitý formát je <i>ipaddress (low-port, high-port)</i> , kde <i>ipaddress</i> je adresa IP uvedená v tečkovém desítkovém zápisu IPv4, hexadecimálním formátu IPv6 nebo alfanumerickém formátu názvu hostitele. Například hodnota 192.0.2.1 určuje adresu ve formátu IPv4 s jakýmkoli portem; 192.0.2.1(1000) určuje adresu ve formátu IPv4 se specifickým portem; 192.0.2.1(1000,2000) určuje adresu ve formátu IPv4 a rozsah portů; (1000) určuje pouze port.	LOCLADDR
Pozastavit	Označuje, zda je správce front pozastaven v klastru (v důsledku příkazu SUSPEND QMGR). Yes znamená, že správce front je pozastaven.	SUSPEND
Přenosový protokol	Typ přenosu, který se u kanálu používá.	TRPTYPE
Verze	Verze instalace produktu IBM MQ, ke které je správce front klastru přidružen. Verze má tento formát: VVRRMMFF VV: Verze RR: Vydání MM: Úroveň údržby FF: Úroveň opravy	VERSION

Stránka Rozšířeně

V následující tabulce jsou uvedeny vlastnosti na stránce **Rozšířeně** dialogového okna vlastností správce front klastru.

Vlastnost	Význam	Parametr MQSC
Maximální délka zprávy	Maximální délka zpráv (v bajtech), které lze kanálem přenášet.	MAXMSGL
Interval synchronizace	Délka intervalu prezenčního signálu v sekundách. Hodnota nula znamená, že nedochází k žádné vzájemné výměně prezenčních signálů. Je použita větší ze zadaných hodnot na straně odesílání a na straně příjmu kanálu. Interval prezenčního signálu je doba (v sekundách) mezi toky synchronizačních signálů předávanými z odesílající sběrnice MCA v případě, kdy se v přenosové frontě nenacházejí žádné zprávy. Při vzájemné výměně prezenčních signálů může přijímající sběrnice MCA nastavit kanál do klidového stavu.	HBINT
Nejvyšší pořadové číslo	Pořadové číslo představuje počet zpráv, které jsou odesílány prostřednictvím kanálu. Pořadové číslo je zvýšeno vždy, když je prostřednictvím kanálu odeslána zpráva. Tato vlastnost zobrazuje nejvyšší pořadové číslo zprávy, kterého lze dosáhnout, než se začne znovu zobrazovat pořadové číslo 1. Oba konce kanálu musí mít při spuštění kanálu stejnou hodnotu nejvyššího pořadového čísla; jinak se zobrazí chyba.	SEQWRAP

Vlastnost	Význam	Parametr MQSC
Rychlost přechodných zpráv	Označuje, zda jsou přechodné zprávy odesílány jako součást transakce. Fast znamená, že přechodné zprávy nejsou odeslány jako součást transakce a jsou tak k dispozici k načtení mnohem rychleji, než když jsou součástí transakce; Normal znamená, že přechodné zprávy se posílají jako součást transakce, což snižuje riziko ztráty zpráv, pokud se kanál zastaví během přenosu zpráv.	NPMSPEED
Velikost dávky	Maximální počet zpráv, které mají být odeslány, než je dosažen synchronizační bod. Zprávy jsou vždy přenášeny individuálně, ale jsou potvrzovány a zálohovány v dávce.	BATCHSZ
Interval odpojení (sekundy)	Počet sekund po ukončení dávky, než je uzavřen kanál. Na všech platformách kromě operačního systému z/OS hodnota 0 znamená, že se kanál neodpojuje. V operačním systému z/OS hodnota 0 znamená, že je kanál odpojen okamžitě.	DISCINT
Převod dat	Označuje, zda je zpráva převedena před přenosem do formátu požadovaného v cílovém systému. Yes znamená, že zpráva je před přenosem převedena ; No znamená, že přijímající aplikace převede zprávu do formátu, který je vyžadován na přijímajícím systému (jedná se o typickou metodu).	CONVERT
Interval dávek (milisekundy)	Počet milisekund, během kterých kanál zachovává dávku otevřenou i v případě, že v přenosové frontě nejsou žádné zprávy.	BATCHINT
Interval synchronizace dávek (milisekundy)	Interval synchronizace dávek umožňuje na odesílající straně kanálu ověřit, že přijímající strana kanálu je stále aktivní, než odesílající strana kanálu potvrdí dávku zpráv. Pokud není přijímající strana kanálu aktivní, je vhodnější dávku raději vrátit, než aby byl výsledek nejistý. Při vrácení dávky zůstanou zprávy k dispozici pro zpracování, aby je bylo například možné přesměrovat na jiný kanál. Tato vlastnost označuje dobu (v sekundách), po jakou odesílající strana kanálu čeká na odezvu od přijímající strany kanálu, než se bude předpokládat, že je přijímající strana kanálu neaktivní. Hodnota 0 znamená, že se synchronizační signály dávky nepoužívají. Další informace získáte v tématu Konfigurace kanálu s cílem omezit riziko výskytu nejistého stavu .	BATCHHB
Oprávnění pro operaci vložení (Put)	Tato vlastnost určuje, jaký typ zpracování zabezpečení má provést program MCA (Message Channel Agent) při spuštění příkazu MQPUT do cílové fronty nebo při volání MQI. Default znamená, že se použije výchozí ID uživatele; Context znamená, že se použije alternativní ID uživatele z informací o kontextu, které jsou přidružené ke zprávě.	PUTAUT

Vlastnost	Význam	Parametr MQSC
Komprese zpráv	Zobrazuje metody komprese zpráv, které jsou podporovány definicí kanálu (v pořadí podle priority). Je použita první metoda, která je podporována druhým koncem kanálu. None znamená, že se neprovede žádná komprese zpráv; RLE znamená, že komprese dat zpráv probíhá pomocí metody RLE (run-length encoding); ZLIBFAST znamená, že je komprese dat zpráv prováděna pomocí kompresní metody komprese zlib a je upřednostňováno rychlé provedení komprese; ZLIBHIGH znamená, že je komprese dat zpráv prováděna pomocí kompresní metody zlib a je upřednostňována vysoká úroveň komprese; ANY znamená, že lze použít jakoukoli metodu komprese podporovanou správcem front. Další informace viz téma Distribuované zařazení do front a klastry .	COMPMSG
Komprese záhlaví	Zobrazuje metody komprese záhlaví, které jsou podporovány definicí kanálu (v pořadí podle priority). Je použita první metoda, která je podporována druhým koncem kanálu. None znamená, že se neprovádí žádná komprese záhlaví; System znamená, že je prováděna komprese záhlaví. Další informace viz téma Distribuované zařazení do front a klastry .	COMPHDR
Řízení vlastností	<p>Tato hodnota definuje, co se stane s vlastnostmi zpráv, které mají být odeslány do správce front verze 6 nebo starší. Aby bylo zachováno chování verze 6 s předáváním dat RFH2 volajícimu, je nutné změnit hodnotu z Kompatibilita na Vynutit. Možné hodnoty jsou:</p> <p>Hodnota Vše znamená, že ve zprávě budou při jejím odesílání vzdálenému správci front obsaženy všechny její vlastnosti. Vlastnosti, s výjimkou vlastností obsažených v deskriptoru (či rozšíření) zprávy, budou umístěny v jednom nebo několika záhlavích v datech zprávy.</p> <p>Kompatibilita. Toto je výchozí hodnota. Umožňuje aplikacím, které očekávají, že se vlastnosti týkající se platformy JMS budou nacházet v záhlaví MQRFH2 dat zprávy, nadále fungovat beze změn.</p> <p>Obsahuje-li zpráva vlastnost s předponou mcd., jms., usr. nebo mqext., pak jsou do jednoho nebo více záhlaví MQRFH2 v datech zprávy umístěny všechny volitelné vlastnosti zprávy (které obsahují hodnotu podpory MQPD_SUPPORT_OPTIONAL), kromě vlastností zprávy, které se nachází v deskriptoru zprávy (nebo v příponě), dříve než je zpráva odeslána vzdálenému správci front. Jinak budou všechny vlastnosti zprávy kromě vlastností nacházejících se v deskriptoru zprávy (či rozšíření) před odesláním zprávy vzdálenému správci front ze zprávy odebrány.</p>	PROPCTL

Vlastnost	Význam	Parametr MQSC
	<p>V případě, že zpráva obsahuje vlastnost, v jejímž deskriptoru není pole Podpora(Support) nastaveno na hodnotu MQPD_SUPPORT_OPTIONAL, bude zpráva odmítnuta a zpracována v souladu se svými volbami sestavy. V případě, že zpráva obsahuje jednu nebo několik vlastností, v jejichž deskriptoru je pole Podpora (Support) nastaveno na hodnotu MQPD_SUPPORT_OPTIONAL, avšak další pole deskriptoru vlastnosti jsou nastavena na jiné než výchozí hodnoty, budou tyto vlastnosti před odesláním zprávy vzdálenému správci front odebrány.</p> <p>Hodnota Ne ní znamená, že před odesláním zprávy vzdálenému správci front budou ze zprávy odebrány všechny vlastnosti zprávy kromě vlastností nacházejících se v deskriptoru zprávy (či rozšíření). V případě, že zpráva obsahuje vlastnost, v jejímž deskriptoru není pole Podpora(Support) nastaveno na hodnotu MQPD_SUPPORT_OPTIONAL, bude zpráva odmítnuta a zpracována v souladu se svými volbami sestavy.</p>	
Limit dat dávky	Zadejte limit v kilobajtech od 0 do 999999 určující maximální objem dat, která mohou být odeslána kanálem před dosažením bodu synchronizace. Hodnota 0 znamená, že pro dávky odesílané tímto kanálem neplatí žádný datový limit.	BATCHLIM
Použit frontu nedoručených zpráv	<p>Určuje, zda je fronta nedoručených zpráv používána v případě, že zprávy nelze doručit pomocí kanálů. Existují dvě možné hodnoty:</p> <ul style="list-style-type: none"> Hodnota Ne značí, že zprávy, které nelze doručit pomocí kanálu, jsou považovány za selhání a kanál je buď ukončen podle nastavení volby <u>Rychlost přechodných zpráv</u>, nebo zruší dané zprávy. Hodnota Ano značí, že pokud vlastnost <u>Fronta nedoručených zpráv</u> správce front poskytuje název fronty nedoručených zpráv, bude tento název použit. Jinak se chování shoduje s volbou Ne. 	USEDLQ

Stránka MCA

V následující tabulce jsou uvedeny vlastnosti na stránce **MCA** dialogového okna vlastností správce front klastru. Podle vlastností lze zjistit, jakým způsobem je spuštěn program MCA (Message Channel Agent) pro vybraný kanál.

Vlastnost	Význam	Parametr MQSC
Jméno uživatele MCA	Identifikátor uživatele, který má být použit programem MCA při pokusu o zahájení bezpečnější relace LU 6.2 se vzdáleným programem MCA (Message Channel Agent).	USERID
Typ MCA	Označuje, jakým způsobem je program MCA (Message Channel Agent) spuštěn. Thread znamená, že je agent MCA spuštěn jako podproces; Process znamená, že je agent MCA spuštěn jako proces.	MCTYPE
Název MCA	Název programu MCA (Message Channel Agent).	MCA NAME

Stránka Uživatelské procedury

V následující tabulce jsou uvedeny vlastnosti na stránce **Uživatelské procedury** dialogového okna vlastností správce front klastru. Vlastnosti konfiguruji uživatelské procedury, které jsou spuštěny vybraným kanálem.

Vlastnost	Význam	Parametr MQSC
Název uživatelské procedury zabezpečení zprávy	Název programu uživatelské procedury zabezpečení zprávy.	SCYEXIT
Název uživatelské procedury pro zpracování zprávy	Názvy programů uživatelských procedur pro zpracování zprávy.	MSGEXIT
Název uživatelské procedury pro odeslání zprávy	Názvy programů uživatelských procedur pro odeslání zprávy.	SENDEXIT
Název uživatelské procedury pro přijetí zprávy	Názvy programů uživatelských procedur pro přijetí zprávy.	RCVEXIT
Data uživatelské procedury zabezpečení zprávy	Data, která jsou předána uživatelské proceduře pro zabezpečení zprávy, když je volána uživatelská procedura pro zabezpečení zprávy kanálu.	SCYDATA
Data uživatelské procedury pro zpracování zprávy	Data, která jsou předána uživatelské proceduře pro zpracování zprávy kanálu, když je volán program uživatelské procedury pro zpracování zprávy kanálu.	MSGDATA
Data uživatelské procedury pro odeslání zprávy	Data, která jsou předána uživatelské proceduře pro odeslání zprávy kanálu, když je volán program uživatelské procedury kanálu pro odesílání.	SENDDATA
Data uživatelské procedury pro přijetí zprávy	Data, která jsou předána uživatelské proceduře pro přijetí zprávy kanálu, když je volán program uživatelské procedury pro přijetí zprávy kanálu.	RCVDATA

Stránka LU6.2

V následující tabulce jsou uvedeny vlastnosti na stránce **LU6.2** dialogového okna vlastností správce front klastru.

Vlastnost	Význam	Parametr MQSC
Název režimu	Název režimu LU 6.2	MODENAME
Název TP	Název (generický název) programu MCA, který je spuštěn na vzdálené straně propojení.	TPNAME
Jméno uživatele	Identifikátor uživatele, který používá program MCA při pokusu o iniciování zabezpečené relace LU 6.2 pomocí vzdáleného programu MCA.	USERID
Heslo	Heslo, které používá program MCA při pokusu o iniciování zabezpečené relace LU 6.2 pomocí vzdáleného programu MCA.	PASSWORD

Stránka Opakovat

V následující tabulce jsou uvedeny vlastnosti na stránce **Opakovat** dialogového okna vlastností správce front klastru. Vlastnosti konfiguruji, jakým způsobem se kanál chová v případě, že se nemůže připojit ke vzdálenému správci front.

Vlastnost	Význam	Parametr MQSC
Počet krátkých opakování	Maximální povolený počet opakování pokusů o připojení ke vzdálenému správci front.	SHORTRTY
Interval krátkých opakování	Přibližný interval (v sekundách) označující, jak dlouho musí kanál čekat, než se znovu pokusí připojit ke vzdálenému správci front během krátkých opakování. Hodnota 0 znamená, že kanál zopakuje pokus ihned.	SHORTTMR
Počet dlouhých opakování	Maximální povolený počet opakování pokusů o připojení ke vzdálenému správci front. Hodnota této vlastnosti se používá pouze v případě, že byl vyčerpán počet uvedený ve vlastnosti <code>Short retry count</code> a kanál se přesto úspěšně nepřipojil ke vzdálenému správci front.	LONGRTY
Interval dlouhých opakování	Přibližný interval (v sekundách) označující, jak dlouho musí kanál čekat, než se znovu pokusí připojit ke vzdálenému správci front během dlouhých opakování. Hodnota 0 znamená, že kanál zopakuje pokus ihned.	LONGTMR
Interval udržení aktivity	Hodnota vlastnosti <code>Keep alive interval</code> uvádí hodnotu časového limitu kanálu. Hodnota <code>Automatický</code> znamená, že hodnota udržení aktivity je založena na hodnotě vyjednaného <code>Heartbeat interval</code> . Je-li uvedena hodnota a vyjednaný <code>Heartbeat interval</code> je větší než nula, <code>Keep alive interval</code> je vyjednaný <code>Heartbeat interval</code> plus 60 sekund. Je-li vyjednaný <code>Heartbeat interval</code> nula, je <code>Keep alive interval</code> také nula. Hodnota 0 znamená, že je udržení aktivity u tohoto kanálu zakázáno.	KAINT

Stránka Opakování zpráv

V následující tabulce jsou uvedeny vlastnosti na stránce **Opakování zpráv** dialogového okna vlastností správce front klastru. Vlastnosti konfiguruji, jakým způsobem se kanál chová v případě, že dojde k selhání činnosti kanálu při prvním pokusu o vložení zprávy do vzdálené fronty.

Vlastnost	Význam	Parametr MQSC
Počet opakování zprávy	Počet opakovaných pokusů kanálu o připojení ke vzdálenému správci front, než bude stanoveno, že zprávu nelze doručit do vzdálené fronty. Tato vlastnost řídí akci agenta MCA pouze v případě, že je vlastnost <code>Message retry exit name</code> prázdná. Není-li vlastnost názvu uživatelské procedury opakování doručení zprávy prázdná, je hodnota vlastnosti <code>Message retry count</code> předána uživatelské proceduře k použití, ale počet případů, kolikrát se kanál pokusí zopakovat doručení zprávy, je řízen uživatelskou procedurou, nikoli pomocí vlastnosti <code>Message retry count</code> .	MRRTY
Interval opakování zprávy	Minimální doba v milisekundách, po jakou musí kanál čekat, než se může znovu pokusit o vložení zprávy do vzdálené fronty.	MRTMR

Vlastnost	Význam	Parametr MQSC
Název uživatelské procedury pro opakování zpráv	Název programu uživatelské procedury pro opakování zprávy kanálu.	MRDATA
Data uživatelské procedury pro opakování zpráv	Data, která jsou předána uživatelské proceduře kanálu pro opakování zpráv, když je volán program uživatelské procedury pro opakování zprávy kanálu.	MREXIT

Stránka Klastř

V následující tabulce jsou uvedeny vlastnosti na stránce **Klastř** dialogového okna vlastností správce front klastř.

Vlastnost	Význam	Parametr MQSC
Název klastř	Název klastř, ve kterém je sdílena definice vybraného kanálu.	
Správce front klastř	Název správce front, který je hostitelem definice vybraného kanálu.	
Typ definice	Zobrazuje, jakým způsobem byl definován kanál. <code>Cluster-sender</code> znamená, že kanál byl nadefinován jako odesílací kanál klastř z explicitní definice; <code>Auto-cluster-sender</code> znamená, že kanál byl nadefinován jako odesílací kanál klastř samostatně automatickou definicí; <code>Auto-explicit-cluster-sender</code> znamená, že kanál byl nadefinován jako odesílací kanál klastř automatickou definicí a explicitní definicí; <code>Cluster-receiver</code> znamená, že kanál byl nadefinován jako přijímací kanál klastř z explicitní definice.	DEFTYPE
Typ správce front	Označuje funkci správce front v klastř. <code>Repository</code> znamená, že správce front je plným úložištěm pro klastř; <code>Normal</code> znamená, že správce front je dílčím úložištěm pro klastř.	QMTYPE
QMID	Interně generovaný jedinečný název správce front klastř.	QMID
Priorita síť	Hodnota této vlastnosti označuje prioritu kanálů pro síťové připojení; hodnota 0 označuje nejnižší prioritu.	NETPRTY
Úroveň kanálu CLWL	Úroveň kanálu v klastř; nejnižší úroveň je 0. Další informace viz téma Distribuované zařazení do front a klastř .	CLWLRANK
Priorita kanálu CLWL	Priorita kanálu v klastř; nejnižší priorita je 0. Další informace viz téma Distribuované zařazení do front a klastř .	CLWLPRTY
Váha kanálu CLWL	Váha, která je přiřazena kanálu, aby byl řízen poměr zpráv odesílaných prostřednictvím kanálu; nejnižší hodnota váhy je 1. Další informace viz téma Distribuované zařazení do front a klastř .	CLWLWGHT

Vlastnost	Význam	Parametr MQSC
Přenosová fronta	<p>Odesílací kanál klastru přenáší zprávy z této přenosové fronty.</p> <p>Název jedné z těchto přenosových front:</p> <p>SYSTEM.CLUSTER.TRANSMIT.QUEUE Výchozí přenosová fronta klastru. Fronta je sdílena odesílacími kanály klastru. Fronta se používá, pokud je vlastnost správce front Default cluster transmission queue nastavena na hodnotu SCTQ a žádná přenosová fronta nemá parametr Cluster channel name nastaven na interpretaci tohoto odesílacího kanálu klastru. Fronta je rovněž použita v případě, že verze správce front je nižší než IBM WebSphere MQ 7.5.</p> <p>SYSTEM.CLUSTER.TRANSMIT.ChannelName Přenosová fronta je vytvořena správcem front jako odezva na nastavení vlastnosti správce front Default cluster transmission queue na hodnotu Queue for each channel. Standardně fronta není sdílena odesílacími kanály klastru.</p> <p>User-defined transmission queue Parametr přenosové fronty Cluster channel name je ručně nastaven tak, aby se interpretoval na tento odesílací kanál klastru. Z této přenosové fronty může přenášet zprávy více odesílacích kanálů klastru.</p>	XMITQ

Stránka SSL

V následující tabulce jsou uvedeny vlastnosti na stránce **SSL** dialogového okna vlastností správce front klastru. Vlastnosti konfiguruji kanál na používání zabezpečení TLS.

Vlastnost	Význam	Parametr MQSC
SSL CipherSpec	Název specifikace CipherSpec pro připojení TLS. Oba konce definice kanálu TLS produktu IBM MQ musí mít stejnou hodnotu ve vlastnosti Specifikace CipherSpec.	SSLCIPH
Přijmout pouze certifikáty s rozlišujícími názvy shodnými s těmito hodnotami	Hodnota rozlišujícího názvu na certifikátu od správce front typu peer nebo klienta na druhé straně kanálu produktu IBM MQ. Po spuštění kanálu je hodnota této vlastnosti porovnána s rozlišujícím názvem certifikátu.	SSLPEER
Ověřování stran navazujících připojení	Tento parametr určuje, jakým způsobem kanál ověřuje klienty TLS. Required znamená, že kanál musí přijmout a ověřit certifikát TLS od klienta TLS; Optional znamená, že kanál nemusí přijmout a ověřit certifikát TLS od klienta TLS. Je-li hodnotou Optional a rovnocenný klient TLS odešle certifikát, kanál normálně ověří certifikát.	SSLCAUTH

Stránka Statistika

V následující tabulce jsou uvedeny vlastnosti na stránce **Statistika** dialogového okna vlastností správce front klastru. Na stránce **Statistika** se zobrazuje datum a čas, kdy byl správce fronty klastru naposledy změněn.

Vlastnost	Význam	Parametr MQSC
Datum změny	Datum poslední změny vlastností fronty.	ALTDAT
Čas změny	Čas poslední změny vlastností fronty.	ALTTIME

Související odkazy

“Vlastnosti kanálu” na stránce 389

Můžete nastavit vlastnosti pro všechny typy kanálů včetně kanálů připojení klientů. Některé vlastnosti jsou specifické pro určité typy kanálů.

“Vlastnosti fronty klastru” na stránce 466

Při zobrazení front klastrů, které patří do správce front v klastru, můžete poklepat na frontu klastru a zobrazit její vlastnosti v dialogovém okně Vlastnosti fronty klastru. Žádnou z vlastností v dialogovém okně vlastností fronty klastru nelze upravovat.

Vlastnosti fronty klastru

Při zobrazení front klastrů, které patří do správce front v klastru, můžete poklepat na frontu klastru a zobrazit její vlastnosti v dialogovém okně Vlastnosti fronty klastru. Žádnou z vlastností v dialogovém okně vlastností fronty klastru nelze upravovat.

V následujících tabulkách jsou uvedeny vlastnosti, které se zobrazí v dialogovém okně Vlastnosti fronty klastru. Tyto vlastnosti se liší podle vlastností zobrazených pro stejné fronty v dialogovém okně vlastností fronty (viz [Vlastnosti fronty](#)).

- [Obecné.](#)
- [Klustr](#)
- [Statistika](#)

U každé vlastnosti je uveden stručný popis významu. Tabulky také uvádějí ekvivalentní parametr MQSC příkazu DISPLAY QCLUSTER. Další informace o příkazech MQSC viz [Administrace pomocí příkazů MQSC](#).

Stránka Obecné

V následující tabulce jsou uvedeny vlastnosti na stránce **Obecné** dialogového okna vlastností správce front klastru.

Vlastnost	Význam	Parametr MQSC
Název fronty	Název fronty klastru.	
Typ fronty	Na rozdíl od dialogového okna Vlastnosti fronty vlastnost Queue type pouze zobrazuje, že se jedná o frontu klastru. Informace o tom, zda se jedná o lokální frontu, vzdálenou frontu nebo alias frontu, získáte na stránce Klustr dialogového okna vlastností fronty klastru.	QTYPE
Popis	Popis fronty klastru.	DESCR
Vložit zprávy	Označuje, zda mohou správci front vkládat zprávy do fronty klastrů. Allowed znamená, že správci front mohou vkládat zprávy do fronty klastru; Inhibited znamená, že správci front nemohou vkládat zprávy do fronty klastru.	PUT
Výchozí priorita	Výchozí priorita zpráv, které jsou vloženy do fronty klastru, přičemž hodnota 9 znamená nejvyšší prioritu.	DEFPRTY

Vlastnost	Význam	Parametr MQSC
Výchozí trvání	Označuje, zda jsou zprávy, které jsou vloženy do této fronty klastru zachovány, když je zastaven a restartován správce fronty. Persistent znamená, že zprávy přetrvávají; Not persistent znamená, že zprávy jsou ztraceny při zastavení a restartu správce front.	DEFPSIST

Stránka Klastř

V následující tabulce jsou uvedeny vlastnosti na stránce **Klastř** dialogového okna vlastností správce fronty klastru. Na stránce **Klastř** jsou uvedeny vlastnosti fronty klastru, které se vztahují ke klastru.

Vlastnost	Význam	Parametr MQSC
Název klastru	Název klastru, ve kterém je sdílena fronta klastru.	CLUSTER
Výchozí typ vazby	Výchozí vazba zprávy.	DEFBIND
Typ fronty klastru	Jedná se o typ fronty, který fronta klastru představuje: Alias, Local, Queue manager (fronta klastru představuje alias správce front), Remote queue definition.	CLUSQT
Správce fronty klastru	Název správce fronty, který je hostitelem fronty klastru.	CLUSQMGR
QMID	Interně generovaný jedinečný název správce fronty, který je hostitelem fronty klastru.	QMID
Úroveň kanálu CLWL	Úroveň fronty v klastru pro účely rozdělení zatížení v rámci klastru; nejnižší úroveň je 0. Další informace viz téma Distribuované zařazení do fronty a klastru .	CLWLRANK
Priorita kanálu CLWL	Priorita fronty v klastru pro účely rozdělení zatížení v rámci klastru; nejnižší priorita je 0. Další informace viz téma Distribuované zařazení do fronty a klastru .	CLWLPRTY

Stránka Statistika

V následující tabulce jsou uvedeny vlastnosti na stránce **Statistika** dialogového okna vlastností správce fronty klastru. Na stránce **Statistika** se zobrazuje datum a čas, kdy byla fronta klastru naposledy změněna.

Vlastnost	Význam	Parametr MQSC
Datum změny	Toto je datum poslední změny vlastností fronty.	ALTDATE
Čas změny	Toto je čas poslední změny vlastností fronty.	ALTTIME

Související odkazy

[“Vlastnosti fronty produktu IBM MQ” na stránce 377](#)

Vlastnosti, které můžete nastavit pro frontu, závisí na typu fronty. Různé typy fronty IBM MQ mají různé vlastnosti. Některé vlastnosti se nepoužívají u všech typů front, některé jsou specifické pro fronty klastru a některé jsou specifické pro fronty operačního systému z/OS.

[“Vlastnosti správce fronty klastru” na stránce 457](#)

Dialogové okno **Vlastnosti správce fronty klastru** obsahuje vlastnosti přijímacího a odesílacího kanálu klastru u vybraného správce fronty klastru. Žádná z vlastností v dialogovém okně vlastností správce fronty klastru nelze upravovat.

Vlastnosti tématu klastru

Můžete nastavovat vlastnosti pro témata klastru. Nicméně určité vlastnosti můžete změnit pouze při vytvoření nového tématu klastru. Tyto vlastnosti nelze změnit po vytvoření tématu klastru.

Při konfiguraci standardního klastru správců front pro účely publikování/odběru zpráv definujete nejméně jeden spravovaný objekt tématu ve správci front v klastru. Z tématu učiníte téma klastru konfigurací vlastnosti **Název klastru**. Provedete-li tento úkon, pak každé téma použité vydavatelem či odběratelem v tomto bodu ve stromu témat je sdíleno napříč všemi správci front v klastru. zprávy publikované do klastrované větve stromu témat se automaticky směřují k odběřům v ostatních správci front ve klastru.

V následujících tabulkách jsou uvedeny všechny vlastnosti týkající se témat klastru IBM MQ. Některé z vlastností uvedených v těchto tabulkách lze změnit pouze při vytvoření nového tématu a nelze je upravovat po vytvoření tématu klastru IBM MQ.

U každé vlastnosti je uveden stručný popis, kdy může být vhodné jej konfigurovat. Tabulky také uvádějí ekvivalentní parametr MQSC (např.) příkazu DISPLAY TCLUSTER. Další informace o příkazech MQSC viz [Administrace pomocí příkazů MQSC](#).

Obecné

Následující tabulka uvádí vlastnosti na stránce **Obecné** v dialogovém poli **Vlastnosti tématu klastru**.

Vlastnost	Význam	Parametr MQSC
Název tématu	Tuto hodnotu nelze po vytvoření tématu změnit. Tento parametr je vyžadován a nemůže obsahovat prázdný řetězec. Jedinečný identifikátor vytvářené definice administrativního tématu. Maximální povolená délka je 48 znaků. Atribut Název nesmí být totožný s jinou definicí tématu definovanou ve vybraném správci front.	TOPNAME
Typ tématu	Tato hodnota je určena jen pro čtení. Tato hodnota zobrazuje, zda je téma lokální (Local), nebo v klastru (Cluster).	N/A
Řetězec tématu	Tuto hodnotu nelze po vytvoření tématu změnit. Tento parametr je vyžadován a nemůže obsahovat prázdný řetězec. Znak / má v tomto řetězci zvláštní význam. odděluje prvky ve stromu témat. Řetězec tématu může začínat znakem /, ale není to nutné. Řetězec začínající znakem / není shodný s řetězcem, který znakem / nezačíná. Atribut Řetězec tématu nesmí být totožný s žádným řetězcem tématu, který je již reprezentován jinou definicí objektu tématu. Maximální délka řetězce tématu je 10240 znaků.	TOPICSTR
Popis	Hodnotou je řetězec zadaný administrátorem. Tento atribut obsahuje informace popisující dané téma. Musí obsahovat pouze zobrazitelné znaky. Maximální povolená délka je 64 znaků. Jsou-li použity znaky, které nejsou obsaženy v identifikátoru CCSID (coded character set identifier) pro vybraného správce front, mohou být tyto znaky při odeslání informace jinému správci front nesprávně přeloženy.	DESC

Vlastnost	Význam	Parametr MQSC
Publikovat	Tato vlastnost určuje, zda mohou být v rámci daného tématu publikovány zprávy. Výchozí hodnota je Jako nadřídzené. Další dvě volby k dispozici jsou: Hodnota Povoleno znamená, že autorizované aplikace mohou publikovat zprávy v rámci daného tématu. Hodnota Blokováno znamená, že zprávy v rámci daného tématu nelze publikovat.	PUB
Odebírat	Tato vlastnost určuje, zda mohou být v rámci daného tématu přihlášeny odběry zpráv. Výchozí hodnota je Jako nadřídzené. Další dvě volby k dispozici jsou: Hodnota Povoleno znamená, že autorizované aplikace se mohou registrovat k odběru zpráv v rámci daného tématu. Hodnota Blokováno znamená, že se aplikace nemohou registrovat k odběru zpráv v rámci daného tématu.	SUB
Trvalé odběry	Tato vlastnost určuje, zda lze v rámci daného tématu registrovat trvalé odběry. Výchozí hodnota je Jako nadřídzené. Další dvě volby k dispozici jsou: Hodnota Povoleno znamená, že se aplikace mohou registrovat k trvalému odběru zpráv v rámci daného tématu. Hodnota Blokováno znamená, že se aplikace nemohou registrovat k trvalému odběru zpráv v rámci daného tématu.	DURSUB
Výchozí priorita	Výchozí priorita zpráv publikovaných v rámci tématu. Výchozí hodnota je Jako nadřídzené. Výchozí prioritu lze nastavit v rozmezí 0 (nejnižší priorita) až 9 (nejvyšší priorita).	DEFPRTY
Výchozí trvání	Výchozí trvání nového tématu má hodnotu Jako nadřídzené. Výběrem hodnoty Trvalý můžete určit, že zprávy vytvořené aplikacemi, které používají volbu MQPER_PERSISTENCE_AS_Q_DEF, mají být trvalé. Výběrem hodnoty Přechodný můžete určit, že zprávy vytvořené aplikacemi, které používají volbu MQPER_PERSISTENCE_AS_Q_DEF, mají být přechodné.	DEFPSIST
Výchozí typ odezvy put	Výchozí typ odezvy pro operace put se zprávou. Výchozí hodnota je Jako nadřídzené. Další dvě volby k dispozici jsou: Synchronní - odezva je vložena synchronně. Asynchronní - odezva je vložena asynchronně.	DEFPRESP

Vlastnost	Význam	Parametr MQSC
Doručení netrvalé zprávy	<p>Metoda doručení pro netrvalé zprávy publikované v rámci tohoto tématu. K dispozici jsou čtyři volby:</p> <p>Jako nadřazené Je použit mechanismus doručení v závislosti na nastavení prvního nadřazeného administrativního uzlu nalezeného ve stromu tématu týkajícím se tohoto tématu. Tato hodnota je nastavena v dodávce produktu IBM MQ jako výchozí, což však mohlo být změněno při instalaci.</p> <p>Všem dostupným odběratelům Netrvalé zprávy jsou doručeny všem odběratelům, kteří je mohou přijmout. Fakt, že selhalo doručení zprávy některému z odběratelů, nezabrání jejímu doručení ostatním odběratelům.</p> <p>Všem trvalým odběratelům Netrvalé zprávy je třeba doručit všem trvalým odběratelům. Fakt, že selhalo doručení netrvalé zprávy některým netrvalým odběratelům neznámá, že bude na volání MQPUT vrácena chyba. Pokud selže doručení zprávy některému z trvalých odběratelů, není zpráva přijata žádným z dalších odběratelů a volání MQPUT se nezdaří.</p> <p>Všem odběratelům Netrvalé zprávy je třeba doručit všem odběratelům; trvalost odběratelů nemá na úspěch volání MQPUT žádný vliv. Pokud selže doručení zprávy některému z odběratelů, není zpráva přijata žádným z dalších odběratelů a volání MQPUT se nezdaří.</p>	NPMMSGDLV
Doručení trvalé zprávy	<p>Metoda doručení pro trvalé zprávy publikované v rámci tohoto tématu. K dispozici jsou čtyři volby:</p> <p>Jako nadřazené Je použit mechanismus doručení v závislosti na nastavení prvního nadřazeného administrativního uzlu nalezeného ve stromu tématu týkajícím se tohoto tématu. Tato hodnota je nastavena v dodávce produktu IBM MQ jako výchozí, což však mohlo být změněno při instalaci.</p> <p>Všem dostupným odběratelům Trvalé zprávy jsou doručeny všem odběratelům, kteří je mohou přijmout. Fakt, že selhalo doručení zprávy některému z odběratelů, nezabrání jejímu doručení ostatním odběratelům.</p> <p>Všem trvalým odběratelům Trvalé zprávy je třeba doručit všem trvalým odběratelům. Fakt, že selhalo doručení trvalé zprávy některým netrvalým odběratelům neznámá, že bude na volání MQPUT vrácena chyba. Pokud selže doručení zprávy některému z trvalých odběratelů, není zpráva přijata žádným z dalších odběratelů a volání MQPUT se nezdaří.</p> <p>Všem odběratelům Trvalé zprávy je třeba doručit všem odběratelům; trvalost odběratelů nemá na úspěch volání MQPUT žádný vliv. Pokud selže doručení zprávy některému z odběratelů, není zpráva přijata žádným z dalších odběratelů a volání MQPUT se nezdaří.</p>	PMSGDLV

Vlastnost	Význam	Parametr MQSC
Operace se zástupnými znaky	<p>Tato hodnota určuje chování odběrů používajících zástupné znaky vzhledem k tématu. K dispozici jsou dvě hodnoty:</p> <p>Blockovat. Odběry registrované pro téma používající zástupné znaky, které je méně specifické než řetězec tématu tohoto objektu tématu, nebudou přijímat publikování vygenerovaná v rámci tohoto tématu ani v rámci řetězců tématu, které jsou specifitější než toto téma.</p> <p>Průchod. Hodnota Průchod určuje, že odběry registrované pro téma používající zástupné znaky, které je méně specifické než řetězec tématu tohoto objektu tématu, budou přijímat publikování publikovaná v rámci tohoto tématu a v rámci řetězců tématu, které jsou specifitější než toto téma. Toto je výchozí hodnota.</p>	WILDCARD

Distribuované publikování/odběr

Následující tabulka uvádí vlastnosti na stránce **Distribuované publikování/odběr** dialogového okna **Vlastnosti tématu klastru**.

Vlastnost	Význam	Parametr MQSC
Chování proxy odběru	<p>Proxy odběry jsou přidruženy k názvu správce front, který je vytvořil. V případě, že existuje proxy odběr obsahující téma publikování, jsou publikování předána pouze přímo připojeným správcům front. K dispozici jsou dvě volby:</p> <p>Vynutit. To vynutí odeslání proxy odběru používajícího zástupné znaky pro řetězec tématu přidružený k tomuto objektu tématu ze všech správců front v klastru všem ostatním správcům front v topologii publikování/odběru, bez ohledu na to, zda byly zaregistrovány lokální odběry. Když je tento vynucený proxy odběr rozšířen po celé topologii, přijímají všechny nové odběry všechna publikování od ostatních připojených správců front okamžitě, bez latence, ale všechna publikování se šíří ke všem ostatním správcům front v daném klastru nezávisle na tom, zda si je nějaký odběr vyžádal, či nikoli.</p> <p>Nastavení této hodnoty na dané úrovni ve stromu témat také brání generování proxy odběrů pro jednotlivé řetězce témat, které jsou odebírány na nižší úrovni stromu témat, a snižuje tak režii spojenou s proxy odběry.</p> <p>První použití. Vzhledem k tomu, že bývají vzájemně propojeny různé topologie správců front publikování/odběru, může nastat krátké zpoždění v šíření proxy odběrů, v závislosti na složitosti topologie. To znamená, že po provedení odběru nemusí být vzdálená publikování přijata okamžitě.</p>	PROXYSUB

Vlastnost	Význam	Parametr MQSC
Obor publikování	<p>Obor publikování může být řízen administrativně pomocí atributu tématu PUBSCOPE. Atribut může být nastaven na jednu z následujících tří hodnot:</p> <ul style="list-style-type: none"> • Jako nadřizené. Toto je výchozí hodnota. Obor publikování je nastaven na stejnou hodnotu jako nadřizovaný správce front. • Správce front. Publikování bude doručeno pouze lokálním odběratelům. • Vše. Publikování bude doručeno lokálním odběratelům a vzdáleným odběratelům prostřednictvím přímo připojených správců front. 	PUBSCOPE
Obor odběru	<p>Obor odběrů může být řízen administrativně pomocí atributu tématu SUBSCOPE. Atribut může být nastaven na jednu z následujících tří hodnot:</p> <ul style="list-style-type: none"> • Jako nadřizené. Toto je výchozí hodnota. Obor odběru je nastaven na stejnou hodnotu jako nadřizovaný správce front. • Správce front. Odběr přijme pouze lokální publikace a proxy odběr nebude šířen na vzdálené správce front. • Vše. Proxy odběr je šířen na vzdálené správce front a odběratel přijme lokální a vzdálené publikace. 	SUBSCOPE

Klaster

Následující tabulka uvádí vlastnosti na stránce **Klaster** v dialogovém poli **Vlastnosti tématu klasteru**.

Vlastnost	Význam	Parametr MQSC
Název klasteru	<p>Chcete-li z tématu vytvořit téma klasteru, nakonfigurujte tuto vlastnost. Provedete-li tento úkon, pak každé téma použité vydavatelem či odběratelem v tomto bodu nebo ve stromu témat je sdíleno napříč všemi správci front v klasteru a zprávy publikované do klastrované větve stromu témat se automaticky směřují k odběrům v ostatních správci front ve klasteru.</p>	CLUSTER

Vlastnost	Význam	Parametr MQSC
Stav objektu klastru	<p>Aktuální stav tohoto objektu tématu v tomto klastru. Možné hodnoty:</p> <p>AKTIVNÍ Téma klastru je správně nakonfigurováno a drží se jej tento správce front.</p> <p>NEVYŘÍZENO Tento stav se zobrazuje pouze pro správce front hostitele a hlásí se v situaci, kdy bylo vytvořeno téma, avšak úplné úložiště dosud neprovedlo jeho rozšíření do klastru. Možným důvodem je skutečnost, že správce front hostitele není připojen k úplnému úložišti nebo úplné úložiště považuje téma za neplatné.</p> <p>NEPLATNÉ Tato definice tématu klastru koliduje s dřívější definicí v klastru, a proto není momentálně aktivní.</p> <p>CHYBA Došlo k chybě v souvislosti s tímto objektem tématu.</p> <p>Tento parametr se obvykle používá k podpoře diagnostiky, je-li definováno více definic ve stejném tématu klastru v různých správcích front, přičemž tyto definice nejsou identické.</p>	CLSTATE
Správce front klastru	Toto je název správce front v klastru, který vlastní téma klastru.	N/A
Trasa klastru	<p>Chování směrování, jež má být použito pro témata v klastru, který je definován parametrem. Existují dvě možné hodnoty:</p> <p>PŘÍMÁ Pokud nakonfigurujete přímo směrované klastrované téma ve správci front, všichni správci front ve klastru budou mít informace o všech ostatních správcích front ve klastru. Při provádění operací publikování a odběru se každý správce front připojení přímo ke všem ostatním správcům front.</p> <p>HOSTITELTÉMATU Při použití směrování hostitelů témat budou všichni správci front v klastru mít informace o správcích front klastru, které provozují definice směrovaných témat. Při provádění operací publikování a odběru se správci front v klastru připojí pouze ke správcům front hostitele tématu a nikoli přímo každý s každým. Správci front hostitele tématu odpovídají za směrování publikování ze správců front, na nichž dochází k publikování publikací, na správce front s odpovídajícími odběry.</p>	CLROUTE
QMID	Interně generovaný jedinečný název správce front klastru. Aby nevznikaly nejasnosti, je upřednostňováno použití identifikátorů QMID (Queue Manager Identifier) před hodnotami QMNAME.	QMID

Statistika

Následující tabulka uvádí vlastnosti na stránce **Statistika** v dialogovém poli **Vlastnosti tématu klastru**.

Vlastnost	Význam	Parametr MQSC
Datum změny	Tuto hodnotu nelze změnit a slouží pouze k informativním účelům. Toto je datum poslední změny vlastností tématu.	MQCA_ALTERATION_DATE
Čas změny	Tuto hodnotu nelze změnit a slouží pouze k informativním účelům. Toto je čas poslední změny vlastností tématu.	MQCA_ALTERATION_TIME

Související úlohy

“Vytvoření a konfigurace správců front a objektů” na stránce 16

V produktu IBM MQ Explorer v pohledech Navigátor a Obsah můžete vytvářet, konfigurovat a odstraňovat správce front a objekty.

“Porovnání vlastností dvou objektů” na stránce 42

Vlastnosti objektu můžete porovnat s jiným objektem stejného typu; například můžete porovnat frontu s jinou frontou, téma s jiným tématem nebo kanál s jiným kanálem.

Vlastnosti připojení aplikace

Vlastnosti připojení aplikací se zobrazují v dialogovém okně vlastností Připojení aplikací. Hodnotu žádné z těchto vlastností nelze upravovat.

V následujících tabulkách jsou uvedeny všechny vlastnosti pro připojení aplikace:

- [Obecné.](#)
- [Pracovní jednotka](#)
- [Manipulátor](#)

U každé vlastnosti je uveden stručný popis významu. Tabulky také uvádějí ekvivalentní parametr MQSC příkazu DISPLAY CONN. Další informace o příkazech MQSC viz [Administrace pomocí příkazů MQSC](#).

Stránka Obecné

V následující tabulce jsou uvedeny vlastnosti na stránce **Obecné** dialogového okna vlastností připojení aplikace.

Vlastnost	Význam	Parametr MQSC
Název aplikace	Řetězec obsahující značku aplikace připojené ke správci front. Je to jeden z těchto: název dávkové úlohy z/OS, ID uživatele TSO, ID aplikace CICS, název oblasti IMS, název úlohy iniciátoru kanálu, název úlohy OS/400, proces Linux nebo AIX, proces Windows. Název aplikace reprezentuje název procesu (nebo úlohy), který se připojil ke správci front. V případě propojení tohoto procesu nebo úlohy prostřednictvím kanálu představuje název aplikace vzdálený proces nebo vzdálenou úlohu, nikoli název úlohy nebo proces lokálního kanálu.	APPLTAG
Typ aplikace	Řetězec označující typ aplikace, která je připojena ke správci front. Batch znamená aplikaci používající dávkového připojení; RRSBATCH znamená aplikaci koordinovanou službami RRS, která používá dávkové připojení; CICS znamená transakci CICS; IMS znamená transakci IMS; CHINIT znamená iniciátor kanálu; System znamená správce front; User znamená uživatelskou aplikaci.	APPLTYPE

Vlastnost	Význam	Parametr MQSC
ID procesu	Identifikátor procesu, který otevřel frontu. Tento atribut není platný na z/OS.	Identifikátor PID
ID podprocesu	Identifikátor podprocesu v rámci procesu aplikace, který otevřel frontu. Hvězdička informuje o tom, že daná fronta byla otevřena s použitím sdíleného připojení. Tento atribut není platný na z/OS.	TID
Jméno uživatele	Identifikátor uživatele, který je přidružen k manipulátoru.	USERID
Volby	Jedná se o možnosti připojení, které se aktuálně používají tímto připojením aplikace.	CONNOPTS
Název kanálu	Název kanálu, který vlastní manipulátor. Pokud není k manipulátoru přidružen žádný kanál, tato hodnota je prázdná. Hodnota se zobrazí pouze, pokud manipulátor přísluší k inicializátoru kanálu.	CHANNEL
Název připojení	Název připojení přidružený ke kanálu, který vlastní manipulátor. Pokud není k manipulátoru přidružen žádný kanál, tato hodnota je prázdná. Hodnota se zobrazí pouze, pokud manipulátor přísluší k inicializátoru kanálu.	CONNNAME
Název PSB	Toto je osmiznakový název bloku specifikace programu (PSB), který je přidružen ke spuštěné transakci IMS.	PSBNAME
ID připojení	Jde o 24bajtový jedinečný identifikátor připojení, který umožňuje produktu IBM MQ spolehlivě identifikovat aplikaci. Identifikátor připojení aplikace nastavuje správce front v okamžiku, kdy se k němu aplikace poprvé připojí.	CONN a EXTCONN

Stránka Pracovní jednotka

V následující tabulce jsou uvedeny vlastnosti na stránce **Pracovní jednotka** dialogového okna vlastností připojení aplikace. Stránka **Pracovní jednotka** obsahuje informace, které jsou dostupné o pracovní jednotce přidružené k vybranému připojení.

Vlastnost	Význam	Parametr MQSC
Typ pracovní jednotky	Typ jednotky zotavení z pohledu správce front. Je to jedna z následujících možností: CICS (pouze z/OS); XA; RRS (pouze z/OS); IMS (pouze z/OS); Queue manager.	URTYPE
Datum začátku pracovní jednotky	Jedná se o datum, kdy byla zahájena transakce přidružená k připojení.	UOWSTDA
Čas začátku pracovní jednotky	Jedná se o čas, kdy byla zahájena transakce přidružená k připojení.	UOWSTTI
ID původní pracovní jednotky	Jednotka identifikátoru zotavení přiřazená původcem. Jedná se o osmibajtovou hodnotu.	NID
Původní název	Tato vlastnost určuje původce podprocesu, s výjimkou případu, když je vlastnost Typ aplikace nastavena na hodnotu RRSBATCH ; v takovém případě je tato vlastnost vynechána.	NID
Název oblasti protokolu	Jedná se o název souboru oblasti protokolu, do které byla poprvé zapsána transakce přidružená k tomuto připojení.	UOWLOG

Vlastnost	Význam	Parametr MQSC
Datum prvního přístupu do protokolu	Jedná se o datum, kdy transakce přidružená k připojení poprvé zapsala údaje do protokolu.	UOWLOGDA
Čas prvního přístupu do protokolu	Jedná se o čas, kdy transakce přidružená k připojení poprvé zapsala údaje do protokolu.	UOWLOGTI
Stav pracovní jednotky	Stav pracovní jednotky. None znamená, že neexistuje žádná jednotka práce; Active znamená, že jednotka práce je aktivní; Prepared znamená, že probíhá potvrzování jednotce práce; Unresolved znamená, že jednotka práce je ve druhé fázi dvoufázové operace potvrzení, IBM MQ zadržuje prostředky jeho jménem a k vyřešení tohoto problému je nutný vnější zásah. Je možné, že bude stačit spuštění koordinátora zotavení (například CICS, IMS nebo RRS), nebo bude zapotřebí složitější operace, např. použití příkazu RESOLVE INDOUBT. Hodnota Unresolved se může vyskytnout pouze na z/OS.	UOWSTATE
ID pracovní jednotky správce front	Jednotka zotavení přiřazená správcem front. V systému z/OS jde o 8bajtovou adresu RBA (Relative Byte Address), zatímco na jiných platformách jde o 8bajtový identifikátor transakce zobrazující se jako 16 hexadecimálních znaků.	QMURID
ID externí pracovní jednotky	Identifikátor externí jednotky zotavení přidružený k připojení. Jedná se o identifikátor zotavení známý v rámci koordinátora externího synchronizačního bodu. Jeho formát je určen hodnotou vlastnosti UOW type.	EXTURID
Asynchronní stav	Stav asynchronního spotřebitele pro daný popisovač objektu. Existuje pět možných hodnot: Aktivní: Volání MQCB nastavilo funkci pro asynchronní zpětné volání zpráv procesu a byl spuštěn manipulátor připojení, takže může probíhat asynchronní spotřeba zpráv. Neaktivní: Volání MQCB nastavilo funkci pro asynchronní zpětné volání zpráv procesu, manipulátor připojení však dosud nebyl spuštěn nebo byl zastaven či pozastaven, takže asynchronní spotřeba zpráv v současné době není průchozí. Pozastaveno: Zpětné volání asynchronní spotřeby bylo pozastaveno, takže u daného popisovače objektu v současné době nemůže probíhat asynchronní spotřeba zpráv. Důvodem může být skutečnost, že aplikace vyslala pro daný popisovač objektu volání MQCB s operací MQOP_SUSPEND, nebo jeho pozastavení systémem. Pokud došlo k pozastavení systémem, v rámci procesu pozastavení asynchronní spotřeby zpráv bude vyvolána funkce zpětného volání s kódem příčiny, který popisuje problém, jenž vedl k pozastavení. Tato hodnota bude ohlášena v poli Příčina struktury MQCBC, která je předávána funkci zpětného volání. Aby mohla asynchronní spotřeba zpráv pokračovat, musí aplikace vyslat volání MQCB s parametrem operace nastaveným na hodnotu MQOP_RESUME.	ASTATE

Vlastnost	Význam	Parametr MQSC
	<p>Dočasně pozastaveno: Systém dočasně pozastavil zpětné volání asynchronní spotřeby, takže u daného popisovače objektu v současné době nemůže probíhat asynchronní spotřeba zpráv. V rámci procesu pozastavení asynchronní spotřeby zpráv bude vyvolána funkce zpětného volání s kódem příčiny, který popisuje problém, jenž vedl k pozastavení. Tato hodnota bude ohlášena v poli Příčina struktury MQCBC předávané funkci zpětného volání. Funkce zpětného volání bude vyvolána znovu, když systém po vyřešení dočasného problémového stavu obnoví asynchronní spotřebu zpráv.</p> <p>Žádná hodnota: Pro daný manipulátor nebylo vysláno volání MQCB, takže na tomto manipulátoru není nakonfigurována žádná asynchronní spotřeba zpráv. Toto je výchozí hodnota.</p>	
Jednotky dispozice zotavení	<p>(Pouze z/OS) Tento parametr se používá k filtrování seznamu vrácených připojení. Vybírat lze ze tří voleb:</p> <ul style="list-style-type: none"> • Vše - budou vrácena všechna připojení. Toto je výchozí hodnota. • Skupina - vrácená připojení budou sestávat pouze z připojení zařazených do skupiny, na niž byl příkaz zacílen. • Správce front - vrácená připojení se budou skládat jen z připojení správce front, na něž byl příkaz zacílen. 	URDISP

Stránka Manipulátor

V následující tabulce jsou uvedeny vlastnosti na stránce **Manipulátor** dialogového okna vlastností připojení aplikace. Stránka **Manipulátor** obsahuje informace o objektu, který vybraná aplikace otevřela.

Vlastnost	Význam	Parametr MQSC
ID připojení	Jde o 24bajtový jedinečný identifikátor připojení, který umožňuje produktu IBM MQ spolehlivě identifikovat aplikaci. Identifikátor připojení aplikace nastavuje správce front v okamžiku, kdy se k němu aplikace poprvé připojí.	CONN a EXTCNN
Název objektu	Jedná se o název objektu, který připojení otevřelo.	OBJNAME
Typ objektu	Jedná se o typ objektu, který byl otevřen připojením. Například Queue, Channel, Storage Class.	OBJTYPE

Vlastnost	Význam	Parametr MQSC
Volby otevření	<p>Jedná se o možnosti používané připojením k otevření objektu.</p> <p><code>Bind as queue definition</code> znamená, že aplikace otevřela frontu pro získání zpráv pomocí předvolby definované frontou; <code>Input shared</code> znamená, že aplikace otevřela frontu pro získání zpráv se sdíleným přístupem; <code>Input exclusive</code> znamená, že aplikace otevřela frontu pro získání zpráv s výlučným přístupem; <code>Browse</code> znamená, že aplikace otevřela frontu pro procházení zpráv ve frontě; <code>Output</code> znamená, že aplikace otevřela frontu pro vložení zpráv do fronty; <code>Inquire</code> znamená, že aplikace otevřela objekt pro získání seznamu vlastností objektu; <code>Set</code> znamená, že aplikace otevřela frontu pro nastavení vlastností fronty.</p> <p><code>Bind on open</code> znamená, že lokální správce front svázal popisovač fronty s konkrétní instancí cílové fronty při jejím otevření tak, aby všechny zprávy vložené pomocí tohoto popisovače byly odeslány do stejné instance cílové fronty a stejnou trasou; <code>Bind not fixed</code> znamená, že lokální správce front nsvázal popisovač fronty s konkrétní instancí cílové fronty, takže následné volání MQPUT používající tento popisovač mohou vést k tomu, že zprávy budou odeslány do různých instancí cílové fronty nebo budou odeslány do stejné instance, ale odlišnými trasami; <code>Bind as queue default</code> znamená, že lokální správce front svázal popisovač fronty způsobem, který je definován ve vlastnosti výchozího typu vazby fronty.</p>	OPENOPTS
	<p><code>Save all context</code> znamená, že informace o kontextu z libovolné zprávy načtené pomocí tohoto popisovače jsou přidruženy k tomuto popisovači; <code>Pass identity context</code> znamená, že informace o kontextu identity ze zprávy lze předat do zpracované zprávy při jejím vložení do fronty; <code>Pass all context</code> znamená, že informace o kontextu identity a původu lze předat do zpracované zprávy při jejím vložení do fronty; <code>Set identity context</code> znamená, že aplikace může nastavit informace o kontextu identity, které jsou přidružené ke zprávě, když je zpráva vložena do fronty; <code>Set all context</code> znamená, že aplikace může nastavit informace o kontextu identity a původu, které jsou přidružené ke zprávě, když je zpráva vložena do fronty. Podrobnější informace o kontextu zprávy viz Kontext zprávy.</p> <p><code>Alternate user authority</code> znamená, že platnost volání MQOPEN byla ověřena vůči ID uživatele uvedenému ve volání; <code>Fail if quiescing</code> znamená, že volání MQOPEN by se nezdařilo, pokud by byl správce front v klidovém stavu.</p>	
Dispozice QSG	<p>Pouze pro čtení. Dispozice skupiny sdílení objektu. <code>Queue manager</code> znamená, že definice objektu je k dispozici pouze pro správce front, který je jejím hostitelem; <code>Group</code> znamená, že definice objektu je uložena ve sdíleném úložišti a každý správce front v dané skupině sdílení front má kopii definice; <code>Copy</code> znamená, že definice objektu je kopií definice správce front ve sdíleném úložišti; <code>Shared</code> znamená, že definice objektu je uložena v prostředku CF skupiny sdílení front a je k dispozici všem správcům front v dané skupině sdílení front.</p>	QSGDISP

Vlastnost	Význam	Parametr MQSC
Stav zpracování	Aktuální stav manipulátoru. Hodnota Aktivní znamená, že pro tento objekt je aktuálně prováděno volání rozhraní API z tohoto připojení. Je-li objekt ve frontě, může tato situace nastat v případě, že je prováděno volání MQGET WAIT. Fakt, že existuje nevyřízený signál MQGET, sám o sobě neznámá, že manipulátor je aktivní. Hodnota Neaktivní znamená, že pro tento objekt není aktuálně prováděno žádné volání rozhraní API z tohoto připojení. Je-li objekt ve frontě, může tato situace nastat v případě, že není prováděno žádné volání MQGET WAIT.	HSTATE
Řetězec tématu	Převedený řetězec tématu. Tento parametr je relevantní pro manipulátory s hodnotou OBJTYPE(TOPIC). U všech ostatních typů objektů je tento parametr prázdný.	TOPICSTR
Název odběru	Jedinečný název odběru aplikace, který je přidružen k manipulátoru. Tento parametr se týká pouze manipulátorů odběrů tématu. Ne všechny odběry budou mít název odběru.	SUBNAME
ID odběru	Interní trvalý jedinečný identifikátor odběru. Tento parametr se týká pouze manipulátorů odběrů tématu. Ve výstupu příkazu DISPLAY CONN se nezobrazují všechny odběry. Zobrazí se pouze ty, pro které existují aktuální otevřené manipulátory. K zobrazení všech odběrů můžete použít příkaz DISPLAY SUB.	SUBID
Správce cílové fronty	Správce cílové fronty pro zprávy publikované v rámci tohoto odběru. Tento parametr se týká pouze manipulátorů odběrů tématu. Je-li DEST fronta, jejímž hostitelem je lokální správce front, tento parametr bude obsahovat název lokálního správce front. Je-li DEST fronta, jejímž hostitelem je vzdálený správce front, tento parametr bude obsahovat název vzdáleného správce front.	DESTQMGR
Název místa určení	Cílová fronta pro zprávy publikované v rámci tohoto odběru. Tento parametr se týká pouze manipulátorů odběrů témat.	DEST

Vlastnost	Význam	Parametr MQSC
Asynchronní stav	<p>Stav asynchronního spotřebitele pro daný popisovač objektu. Existuje pět možných hodnot:</p> <p>Aktivní: Volání MQCB nastavilo funkci pro asynchronní zpětné volání zpráv procesu a byl spuštěn manipulátor připojení, takže může probíhat asynchronní spotřeba zpráv.</p> <p>Neaktivní: Volání MQCB nastavilo funkci pro asynchronní zpětné volání zpráv procesu, manipulátor připojení však dosud nebyl spuštěn nebo byl zastaven či pozastaven, takže asynchronní spotřeba zpráv v současné době není průchozí.</p> <p>Pozastaveno: Zpětné volání asynchronní spotřeby bylo pozastaveno, takže u daného popisovače objektu v současné době nemůže probíhat asynchronní spotřeba zpráv. Důvodem může být skutečnost, že aplikace vyslala pro daný popisovač objektu volání MQCB s operací MQOP_SUSPEND, nebo jeho pozastavení systémem. Pokud došlo k pozastavení systémem, v rámci procesu pozastavení asynchronní spotřeby zpráv bude vyvolána funkce zpětného volání s kódem příčiny, který popisuje problém, jenž vedl k pozastavení. Tato hodnota bude ohlášena v poli Příčina struktury MQCBC, která je předávána funkci zpětného volání. Aby mohla asynchronní spotřeba zpráv pokračovat, musí aplikace vyslat volání MQCB s parametrem operace nastaveným na hodnotu MQOP_RESUME.</p>	ASTATE
	<p>Dočasně pozastaveno: Systém dočasně pozastavil zpětné volání asynchronní spotřeby, takže u daného popisovače objektu v současné době není průchozí asynchronní spotřeba zpráv. V rámci procesu pozastavení asynchronní spotřeby zpráv bude vyvolána funkce zpětného volání s kódem příčiny, který popisuje problém, jenž vedl k pozastavení. Tato hodnota bude ohlášena v poli Příčina struktury MQCBC předávané funkci zpětného volání. Funkce zpětného volání bude vyvolána znovu, když systém po vyřešení dočasného problémového stavu obnoví asynchronní spotřebu zpráv.</p> <p>Žádná hodnota: Pro daný manipulátor nebylo vysláno volání MQCB, takže na tomto manipulátoru není nakonfigurována žádná asynchronní spotřeba zpráv. Toto je výchozí hodnota.</p>	
Dopředné čtení	<p>Stav připojení dopředného čtení. Existují čtyři možné hodnoty:</p> <p>Ne: Pro tento objekt není povoleno dopředné čtení přechodných zpráv. Toto je výchozí hodnota.</p> <p>Ano: Pro daný objekt je povoleno a efektivně využíváno dopředné čtení přechodných zpráv.</p> <p>Nevyřízené položky: Pro tento objekt je povoleno dopředné čtení přechodných zpráv. Není však efektivně využíváno, protože klientovi byl zaslán vysoký počet zpráv, které nejsou spotřebovávány.</p> <p>Blukováno: Aplikace si vyžádala dopředné čtení, došlo však k jeho zablokování v důsledku nekompatibilních voleb uvedených v prvním volání MQGET.</p>	READA

Související úlohy

“Zobrazení a zavření připojení k aplikacím” na stránce 185

Dialogové okno **Připojení aplikace** můžete použít k identifikaci aplikací, které jsou momentálně připojeny ke specifickému správci front, a identifikaci objektů správce front, ke kterým aplikace přistupuje. V tomto dialogovém okně můžete rovněž zavřít připojení.

Vlastnosti zprávy

Vlastnosti zprávy jsou zobrazeny v dialogovém okně Vlastnosti zprávy. Žádnou z vlastností zprávy nelze upravovat.

V následujících tabulkách jsou uvedeny vlastnosti zprávy produktu IBM MQ, které lze vkládat do front a také je z nich vyjímat:

- [Obecné](#)
- [Sestava](#)
- [Kontext](#)
- [Identifikátory](#)
- [Segmentace](#)
- [Pojmenované vlastnosti](#)
- [Vlastnosti MQRFH2](#)
- [Data](#)
- [Záhlaví nedoručených zpráv](#)

U každé vlastnosti je uveden stručný popis významu vlastnosti. Tabulky také obsahují formát názvu MQMD, který se používá v rozhraní API. Popis naleznete v tématu [Přehled pro MQMD](#).

Stránka Obecné

V následující tabulce jsou uvedeny vlastnosti na stránce **Obecné** dialogového okna vlastností zprávy.

Vlastnost	Význam	Formát MQMD
Pozice	Pouze pro čtení. Aktuální pozice ve frontě zprávy.	(Nelze použít)
Typ zprávy	Pouze pro čtení. Jedná se o tento typ zprávy: Datagram znamená, že zpráva nevyžaduje odpověď; Request znamená, že zpráva vyžaduje odpověď; Reply znamená, že zpráva je odpovědí na předchozí zprávu požadavku; Report znamená, že zpráva hlásí nějaký očekávaný nebo neočekávaný výskyt, obvykle souvisí s nějakou jinou zprávou. Například zpráva s požadavkem, která obsahovala neplatná data.	MsgType
Priorita	Pouze pro čtení. Označuje prioritu zprávy. Nejnižší priorita je 0.	Priorita
Trvání	Pouze pro čtení. Označuje, zda je zpráva přechodná nebo trvalá. Pokud je zpráva trvalá, zůstane zachována i při selhání systému a restartování správce fronty. Pokud je zpráva dočasná, zůstane zachována při restartu, pouze pokud se nachází ve frontě, která má nastavenou vlastnost NPMCLASS (HIGH). Ale ani s vlastností NPMCLASS(HIGH) zpráva nezůstane déle než třída QMGR. Přechodné zprávy ve frontách s vlastností NPMCLASS(NORMAL) se při restartu správce front zahazují, a to i v případě, že se zpráva během restartu nachází v pomocné paměti.	Trvání
Datum a čas vložení	Pouze pro čtení. Jedná se o datum vložení zprávy.	PutDate; PutTime

Vlastnost	Význam	Formát MQMD
Vypršení	Pouze pro čtení. Jedná se o čas (v desetinách sekundy), po kterém bude možné zprávu odstranit, pokud již nebyla odebrána z cílové fronty. Interval vypršení je nastaven aplikací, která vložila zprávu.	Vypršení
Fronta pro odpověď	Pouze pro čtení. Jedná se o název fronty zpráv, do které by měla aplikace, která zadala požadavek get pro zprávu, odeslat odpověď a zprávy sestav.	ReplyToQ
Správce front pro odpovědi	Pouze pro čtení. Jedná se o název správce front, u kterého je definována fronta pro odpověď.	ReplyToQmgr
Počet vrácení	Pouze pro čtení. Označuje, kolikrát byla předtím zpráva vrácena voláním MQGET jako součást pracovní jednotky a následně vrácena zpět.	BackoutCount

Stránka Sestava

V následující tabulce jsou uvedeny vlastnosti na stránce **Sestava** dialogového okna vlastností zprávy. Sestava je zpráva o jiné zprávě používaná k informování aplikace o očekávaných nebo neočekávaných událostech, které se vztahují k původní zprávě. Stránka **Sestava** obsahuje vlastnosti související se zprávami sestav. Další informace viz [Volby sestav a příznaky zpráv](#).

Vlastnost	Význam	Formát MQMD
Sestava	Pouze pro čtení. V tomto poli odesílací aplikace určuje, zda jsou zprávy sestav požadované, zda mají být data aplikací zahrnuty do zpráv sestav a také jak mají být nastaveny zprávy a identifikátory korelace v sestavě nebo zprávě odpovědi.	Sestava
Zpětná vazba	Pouze pro čtení. Používá se pouze u zpráv sestav k označení povahy sestavy.	Zpětná vazba
Původní délka	Pouze pro čtení. Používá se pouze u zpráv sestav k označení délky původní zprávy, ke které se sestava vztahuje.	OriginalLength

Stránka kontextu

V následující tabulce jsou uvedeny vlastnosti na stránce **Kontext** dialogového okna vlastností zprávy. Na stránce **Kontext** se zobrazují informace o zprávě z odesílací aplikace.

Vlastnost	Význam	Formát MQMD
Identifikátor uživatele	Pouze pro čtení. Jedná se o identifikátor uživatele aplikace, která byla původcem zprávy.	UserIdentifier
Typ aplikace	Pouze pro čtení. Toto je typ aplikace, která vkládá zprávu, například CICS nebo AIX.	PutApplType
Název vkládající aplikace	Pouze pro čtení. Jedná se o název aplikace, která zprávu vložila. Tento název se může jevit jako oříznutý.	PutApplName
Data identity aplikace	Pouze pro čtení. Jedná se o informace, které jsou definované sadou aplikací a lze je používat k zadání informací o zprávě nebo jejím autorovi.	ApplIdentityData
Data původu aplikace	Pouze pro čtení. Jedná se o informace, které jsou definované sadou aplikací, a lze je používat k zadání dalších informací o původu zprávy.	ApplOriginData

Vlastnost	Význam	Formát MQMD
Token evidence	Pouze pro čtení. Tyto informace umožňují aplikaci odpovídajícím způsobem účtovat práci prováděnou v důsledku zprávy.	AccountingToken

Stránka Identifikátory

V následující tabulce jsou uvedeny vlastnosti na stránce **Identifikátory** dialogového okna vlastností zprávy. Na stránce **Identifikátory** se zobrazují identifikační informace, které jsou přidruženy ke zprávě.

Vlastnost	Význam	Formát MQMD
Identifikátor zprávy	Pouze pro čtení. Jedná se o identifikátor zprávy, který se používá k rozlišení jedné zprávy od druhé.	MsgId
Počet bajtů identifikátoru zprávy	Pouze pro čtení. Jde o identifikátor zprávy v bajtech.	MsgId
Identifikátor korelace	Pouze pro čtení. Jedná se o identifikátor korelace, který může aplikace použít ke vztažení jedné zprávy k druhé nebo ke vztažení zprávy k další práci, kterou aplikace provádí.	CorrelId
Počet bajtů identifikátoru korelace	Pouze pro čtení. Jde o identifikátor korelace v bajtech.	CorrelId
Identifikátor skupiny	Pouze pro čtení. Jedná se o identifikátor skupiny, který se používá k identifikaci konkrétní skupiny zpráv nebo logické zprávy, ke které fyzická zpráva patří.	GroupId
Počet bajtů identifikátoru skupiny	Pouze pro čtení. Jde o identifikátor skupiny v bajtech.	GroupId

Stránka Segmentace

V následující tabulce jsou uvedeny vlastnosti na stránce **Segmentace** dialogového okna vlastností zprávy. Stránka **Segmentace** obsahuje vlastnosti související se segmentováním velkých zpráv.

Vlastnost	Význam	Formát MQMD
Logické pořadové číslo	Pouze pro čtení. Jedná se o pořadové číslo logické zprávy v rámci skupiny. Pořadová čísla začínají číslem 1 a u každé nové logické zprávy ve skupině se zvyšují o 1 až do maximální hodnoty 999 999 999. Fyzická zpráva, která se nenachází ve skupině, má pořadové číslo 1.	MsgSeqNumber
Offset	Pouze pro čtení. Označuje posunutí dat ve fyzické zprávě od začátku logické zprávy.	Offset
Příznaky	Pouze pro čtení. Jedná se o příznaky zpráv, které určují vlastnosti zprávy, nebo řídí její zpracování.	MsgFlags

Stránka Pojmenované vlastnosti

V následující tabulce jsou uvedeny vlastnosti na stránce **Pojmenované vlastnosti** dialogového okna **Vlastnosti zprávy**. Stránka **Pojmenované vlastnosti** se zobrazí pouze v případě, že byla vybrána volba jako pojmenované vlastnosti na stránce **Vlastnosti zprávy** dialogového okna **Vlastnosti** a že vybraná zpráva má vlastnosti. Vlastnosti zprávy s výjimkou těch, které jsou obsaženy v deskriptoru nebo rozšíření zprávy, musí být vyjádřeny na panelu **Pojmenované vlastnosti** jako dvojice názvů a hodnot a jsou odebrány z dat zprávy.

Volba MQGMO je **MQGMO_PROPERTIES_IN_HANDLE**, další informace o příslušných volbách získání zprávy viz [“Volby získávání zpráv MQ”](#) na stránce 485.

Další informace o dialogovém okně **Předvolby** viz [Konfigurace produktu MQ Explorer](#).

Vlastnost	Význam
Název	Pouze pro čtení. Název vlastnosti zprávy.
Hodnota	Pouze pro čtení. Toto je skutečná hodnota pojmenované vlastnosti.

Stránka Vlastnosti MQRFH2

V následující tabulce jsou uvedeny vlastnosti na stránce **Vlastnosti MQRFH2** dialogového okna **Vlastnosti zprávy**. Existují dva způsoby zobrazení stránky **Vlastnosti MQRFH2**:

- Na stránce **Zprávy** v dialogovém okně **Předvolby** vyberte volbu jako struktura MQRFH2 v těle zprávy.

Vlastnosti zprávy s výjimkou těch, které jsou obsaženy v deskriptoru nebo rozšíření zprávy, musí být vyjádřeny na panelu **Vlastnosti MQRFH2** a zůstávají v datech zprávy. Volba MQGMO je **MQGMO_PROPERTIES_FORCE_MQRFH2**, další informace o příslušných volbách získání zprávy viz [“Volby získávání zpráv MQ”](#) na stránce 485.

- Na stránce **Zprávy** v dialogovém okně **Předvolby** vyberte volbu jako struktura MQRFH2 v těle zprávy, kompatibilní s verzí 6 produktu WebSphere MQ. Stránka **Vlastnosti MQRFH2** bude viditelná jen tehdy, jestliže zpráva obsahuje vlastnost s předponou *mcd*, *jms*, *usr* nebo *mnext*.

Obsahuje-li zpráva vlastnost s předponou *mcd*, *jms*, *usr* nebo *mnext*, všechny vlastnosti zprávy s výjimkou těch, které jsou obsaženy v deskriptoru nebo rozšíření zprávy, musí být vyjádřeny na panelu **Vlastnosti MQRFH2** a zůstávají v datech zprávy. Jinak jsou všechny vlastnosti zprávy s výjimkou těch, které jsou obsaženy v deskriptoru nebo rozšíření zprávy, zahozeny a nezobrazí se. Volba MQGMO je **MQGMO_PROPERTIES_IN_COMPATIBILITY**, další informace o příslušných volbách získání zprávy viz [“Volby získávání zpráv MQ”](#) na stránce 485.

Další informace o dialogovém okně **Předvolby** viz [Konfigurace produktu MQ Explorer](#).

Protože struktura MQRFH2 má tvar vnořeného kódu v jazyce XML, jsou vlastnosti MQRFH2 na stránce **Vlastnosti MQRFH2** zobrazeny ve formě zobrazení stromu. Všechny vlastnosti s tímtož synonymem jsou seskupeny pod stromem daného synonyma, který lze rozbalit, a zobrazit tak všechny vlastnosti, nebo sbalit, a skrýt tak všechny vlastnosti.

Vlastnost	Význam
Název	Pouze pro čtení. Název vlastnosti zprávy.
Hodnota	Pouze pro čtení. Toto je skutečná hodnota pojmenované vlastnosti.

Stránka Data

V následující tabulce jsou uvedeny vlastnosti na stránce **Data** dialogového okna vlastností zprávy. Na stránce **Data** se zobrazují samotná data zprávy a informace o formátu dat.

Vlastnost	Význam	Formát MQMD
Délka dat	Pouze pro čtení. Označuje délku původní zprávy.	OriginalLength
Formát	Pouze pro čtení. Označuje název, pomocí kterého odesílatel zprávy příjemci označil povahu dat ve zprávě.	Formát
Identifikátor znakové sady	Pouze pro čtení. Jedná se o identifikátor znakové sady dat znaků v datech zprávy aplikace.	CodedCharSet Id

Vlastnost	Význam	Formát MQMD
Kódování	Pouze pro čtení. Jedná se o numerické kódování numerických dat ve zprávě. Tato hodnota se nevztahuje na numerická data v samotné struktuře MQMD.	Kódování
Data zprávy	Pouze pro čtení. Jedná se o data zprávy v čitelné podobě - v textu ve formátu ASCII.	(Nelze použít)
Počet bajtů dat zprávy	Pouze pro čtení. Jedná se o data zprávy v hexadecimálním formátu.	(Nelze použít)

Stránka Záhlaví nedoručených zpráv

V následující tabulce jsou uvedeny vlastnosti na stránce **Záhlaví nedoručených zpráv** dialogového okna vlastností zprávy. Stránka **Záhlaví nedoručených zpráv** je zobrazena pouze v případě, že zpráva má záhlaví nedoručených zpráv.

Vlastnost	Význam	Formát MQMD
Příčina	Označuje, proč byla zpráva umístěna do fronty nedoručených zpráv místo do původní cílové fronty.	Příčina
Cílová fronta	Název fronty zpráv, která byla původním cílem pro zprávu.	DestQName
Správce cílové fronty	Název fronty zpráv, který byla původním cílem pro zprávu.	DestQMgrName
Původní kódování	Označuje numerické kódování dat odpovídající struktuře MQDLH (obvykle data z původní zprávy); nevztahuje se na numerická data v samotné struktuře MQDLH.	Kódování
Původní CCSID	Označuje identifikátor znakové sady dat odpovídající struktuře MQDLH (obvykle data z původní zprávy); nevztahuje se na data znaků v samotné struktuře MQDLH.	CodedCharSet Id
Původní formát	Označuje název formátu dat odpovídající struktuře MQDLH (obvykle data z původní zprávy).	Formát
Typ vkládající aplikace	Typ aplikace vkládající zprávu. Jde o část původního kontextu zprávy. Podrobnější informace o kontextu zprávy viz Kontext zprávy .	PutApplType
Název vkládající aplikace	Název aplikace, která vložila zprávu do fronty nedoručených zpráv. Formát názvu závisí na vlastnosti Put Application Type. Tento název se může jevit jako oříznutý.	PutApplName
Datum vložení	Datum, kdy byla zpráva vložena do fronty nedoručených zpráv.	PutDate
Čas vložení	Čas, kdy byla zpráva vložena do fronty nedoručených zpráv.	PutTime

Související úlohy

“Odeslání testovacích zpráv” na stránce 74

Pomocí testovací zprávy můžete zkontrolovat, zda je aplikace nebo správce front schopen vložit zprávu do fronty. Rovněž můžete procházet zprávy, které již jsou ve frontě, a mazat zprávy z fronty.

Volby získávání zpráv MQ

Volby získávání zpráv MQ řídí akci MQGET.

Můžete zadat jednu nebo více voleb popsanych dále v této části, nebo nemusíte zadat žádnou volbu. Chcete-li více než jednu volbu, jsou k dispozici tyto hodnoty:

- sečíst (žádnou konstantu nepřičítejte vícekrát než jednou) nebo

- zkombinovat pomocí bitové operace OR (jestliže programovací jazyk podporuje bitové operace).

Počáteční hodnota pole `Volby` je `MQGMO_NO_WAIT` plus `MQGMO_PROPERTIES_AS_Q_DEF`.

Volby vlastností

Následující volby se týkají vlastností zprávy:

MQGMO_PROPERTIES_AS_Q_DEF

Vlastnosti zprávy s výjimkou těch vlastností, které jsou obsaženy v deskriptoru zprávy (nebo v rozšíření), musí být vyjádřeny v souladu s definicí určenou vlastností fronty **PropertyControl**. Je-li zadána volba *MsgHandle*, tato volba je ignorována a vlastnosti zprávy jsou dostupné prostřednictvím volby *MsgHandle*, pokud nemá vlastnost fronty **PropertyControl** hodnotu `MQPROP_FORCE_MQRFH2`.

Tato akce je výchozí, jestliže nejsou zadány žádné volby vlastností.

MQGMO_PROPERTIES_IN_HANDLE

Vlastnosti zprávy musí být zpřístupněny prostřednictvím volby *MsgHandle*. Není-li k dispozici žádný manipulátor zprávy, volání se nezdaří s příčinou **MQRC_HMSG_ERROR**.

MQGMO_NO_PROPERTIES

Nebudou načteny žádné vlastnosti zprávy s výjimkou těch vlastností, které jsou obsaženy v deskriptoru (nebo rozšíření) zprávy. Je-li zadána volba *MsgHandle*, je ignorována.

MQGMO_PROPERTIES_FORCE_MQRFH2

Vlastnosti zprávy s výjimkou těch vlastností, které jsou obsaženy v deskriptoru (nebo rozšíření) zprávy, musí být vyjádřeny pomocí záhlaví **MQRFH2**. Tato volba poskytuje kompatibilitu se staršími verzemi aplikací, které vyžadují načtení vlastností, ale nelze je přepracovat tak, aby využívaly manipulátory zpráv. Je-li zadána volba *MsgHandle*, je ignorována.

MQGMO_PROPERTIES_COMPATIBILITY

Pokud zpráva obsahuje vlastnost s předponou "**mcd.**", "**jms.**", "**usr.**" nebo "**mqext.**", jsou všechny vlastnosti zprávy doručeny do aplikace v záhlaví **MQRFH2**. Jinak budou všechny vlastnosti zprávy kromě vlastností obsažených v deskriptoru (či rozšíření) zprávy zahozeny a nebudou nadále pro aplikaci přístupné.

Výchozí volba

Není-li zapotřebí žádná z výše uvedených voleb, lze použít tuto volbu:

MQGMO_NONE

Tuto hodnotu použijte, chcete-li vyjádřit, že nebyly zadány žádné jiné volby. Všem volbám budou přiřazeny jejich výchozí hodnoty. Volba `MQGMO_NONE` slouží jako pomůcka pro dokumentaci programů; s kombinováním této volby s jinými se nepočítá, avšak vzhledem k tomu, že její hodnota je nulová, nelze takové použití zjistit.

Vlastnosti podrobností připojení

Můžete zobrazit a nastavit vlastnosti pro připojení v dialogovém okně Vlastnosti podrobností připojení.

Chcete-li zobrazit vlastnosti podrobností připojení, klepněte pravým tlačítkem myši na správce front, vyberte volbu **Podrobnosti připojení** a poté klepněte na volbu **Vlastnosti**. Následující tabulky obsahují seznam všech vlastností, které můžete nastavit:

- [Obecné](#)
- [Uživatelská procedura pro zabezpečení zprávy](#)
- [Jméno uživatele](#)
- [Úložiště klíčů SSL](#)
- [Volby SSL](#)

Stránka Obecné

Následující tabulka obsahuje seznam vlastností, které lze nastavit na stránce **Obecné** dialogového okna Vlastnosti podrobností připojení.

Položka	Popis
Název správce front	Pouze pro čtení. Název lokálního správce front.
Typ připojení	Pouze pro čtení. Typ připojení. K dispozici jsou tři hodnoty: <ol style="list-style-type: none"> 1. Lokální. Lokální připojení. 2. Klient. Připojení klienta. 3. Nepřímé. Připojení prostřednictvím jiného správce front.
Název připojení	Pouze pro čtení. Název připojení přidružený ke kanálu, který vlastní manipulátor. Není-li k manipulátoru přidružen žádný kanál, je tato hodnota prázdná. Hodnota se zobrazí pouze, pokud manipulátor přísluší k inicializátoru kanálu.
Název kanálu	Pouze pro čtení. Název definice kanálu.
Interval aktualizace (sekundy)	Četnost, s níž produkt IBM MQ Explorer obnovuje své informace o správci front.
Automatické znovupřipojení	Konfigurace připojení k jednotlivým správcům front, jež k nim produkt IBM MQ Explorer automaticky připojuje při spuštění nebo opětovně připojuje při výpadku připojení, například pokud selže síťové připojení ke vzdálenému správci front. Důležité: Můžete povolit buď vlastnost Automatické znovupřipojení , nebo vlastnost Vyzvat k zadání hesla , jak popisuje “Stránka ID uživatele” na stránce 488, ale ne obě.
Interval čekání	Počet sekund čekání produktu IBM MQ Explorer na zprávy ve frontě odpovědí.
Interval vypršení	Počet sekund setrvání zpráv ve frontě odpovědí. Tuto frontu produkt IBM MQ Explorer používá pro komunikaci se správcem front.

Stránka uživatelské procedury pro zabezpečení zprávy

Následující tabulka obsahuje seznam vlastností, které lze nastavit na stránce **Uživatelská procedura pro zabezpečení zprávy** dialogového okna Vlastnosti podrobností připojení.

Položka	Popis
Název uživatelské procedury	Určuje název programu procedury, který má být spuštěn uživatelskou procedurou pro zabezpečení zprávy. Exit name může mít až 1024 znaků a rozlišuje velikost písmen. Exit name může být úplný název třídy Java, která se nachází v adresáři nebo souboru JAR. Exit name může být uživatelská procedura typu C ve formátu: <code>dll_name(function_name)</code> . K umístění uživatelských procedur v jazyku C je vždy použita výchozí cesta pro uživatelské procedury. Do tohoto vstupního pole nelze zadat umístění knihovny uživatelských procedur, dokud není nastavena výchozí cesta.

Položka	Popis
v adresáři	Určuje adresář pro uživatelskou proceduru pro zabezpečení zprávy (pouze uživatelské procedury Java).
v souboru JAR	Určuje soubor JAR pro uživatelskou proceduru pro zabezpečení zprávy (pouze uživatelské procedury Java).
Data uživatelské procedury	Exit data může mít až 32 znaků. Pokud pro příslušný atribut nebyla definována žádná hodnota, bude toto pole obsahovat pouze prázdné znaky.

Stránka ID uživatele

Následující tabulka obsahuje seznam vlastností, které lze nastavit na stránce **ID uživatele** dialogového okna Vlastnosti podrobností připojení.

Položka	Popis
Povolit identifikaci uživatele	Chcete-li povolit pole v tomto dialogovém okně, označte volbu Povolit identifikaci uživatele .
Režim kompatibility identifikace uživatele	Je-li zvolen, ID uživatele a heslo se předávají na server způsobem, který je kompatibilní s uživatelskými procedurami pro zabezpečení zprávy, které byly vytvořeny před produktem IBM MQ 8.0.
Jméno uživatele	ID uživatele a heslo, jsou-li zadány, se předají na server, kde je může použít: <ul style="list-style-type: none"> • Správce front, je-li nakonfigurován používat ověření připojení. • Nebo uživatelská procedura pro zabezpečení zprávy serveru, používáte-li připojení klienta k ustanovení totožnosti uživatele IBM MQ Explorer.
Bez hesla	Je-li tato volba vybrána, nebude se na server spolu s ID uživatele předávat žádné heslo.
Vyzvat k zadání hesla	Je-li tato volba vybrána, bude uživatel vyzván k zadání hesla, které se spolu s ID uživatele předá na server. Výzva bude součástí operace připojení. Důležité: Můžete povolit buď vlastnost Vyzvat k zadání hesla , nebo vlastnost Automatické znovupřipojení , popsanou v "Stránka Obecné" na stránce 487, ale ne obě.
Použít uložené heslo	Je-li tato volba vybrána, uložené heslo se předá spolu s ID uživatele na server.
Uložené heslo	Uložené heslo, které se má předat spolu s ID uživatele na server.

Stránka úložišť klíčů SSL

Následující tabulka obsahuje seznam vlastností, které lze nastavit na stránce **Úložiště klíčů SSL** dialogového okna Vlastnosti podrobností připojení.

Položka	Popis
Úložiště důvěryhodných certifikátů	Umístění úložiště údajů o důvěryhodnosti na počítači. V poli Úložiště důvěryhodných certifikátů vyhledejte umístění úložiště údajů o důvěryhodnosti na počítači. Úložiště údajů o důvěryhodnosti a úložiště klíčů obsahují certifikáty TLS, jež se používají s připojeními, která používají tabulky definic kanálů klienta. Úložiště údajů o důvěryhodnosti a úložiště klíčů mohou být na vašem počítači ve stejném umístění.
Úložiště osobních certifikátů	Umístění úložiště údajů o důvěryhodnosti na počítači. V poli Úložiště osobních certifikátů vyhledejte umístění úložiště klíčů na počítači.

Další informace o konfiguraci produktu IBM MQ Explorer pro výchozí umístění a heslo úložiště certifikátů TLS naleznete v tématu [“Určení výchozího umístění a výchozího hesla certifikátů TLS”](#) na stránce 90.

Stránka voleb SSL

Následující tabulka obsahuje seznam vlastností, které lze nastavit na **stránce Volby SSL** dialogového okna Vlastnosti podrobností připojení.

Položka	Popis
Požadován standard SSL FIPS	Pouze pro čtení. Je-li nastavena hodnota Ne (výchozí hodnota), lze použít libovolnou dostupnou šifrovací sadu. Je-li nastavena hodnota Ano , lze používat pouze šifrovací sady s certifikací FIPS.
SSL CipherSpec	Specifikace SSL CipherSpec identifikuje kombinaci šifrovacího algoritmu a hašovací funkce používané připojením se zabezpečením TLS. Specifikace CipherSpec tvoří tu část šifrovací sady, která identifikuje mechanismus výměny klíčů a ověřování i šifrovací algoritmy a algoritmy hašovacích funkcí. Velikost klíče používaného během dohadování zabezpečení TLS může záviset na použitém digitálním certifikátu, některé specifikace CipherSpec podporované produktem IBM MQ však obsahují i specifikaci velikosti klíče vyjednávání. Větší klíče pro navázání komunikace poskytují silnější ověření. Vyjednávání v případě menších klíčů je rychlejší.
Počet resetů SSL	Počet bajtů, 0 - 999 999 999, odesílaných a přijímaných v rámci komunikace TLS před opětovným vyjednáním tajného klíče. Hodnota 0 znamená, že tajný klíč není nikdy znovu vyjednáván. Počet bajtů zahrnuje řídicí informace, které jsou odesílány programem MCA (Message Channel Agent). Pokud je hodnota této vlastnosti vyšší než 0 a hodnota vlastnosti Interval prezenčního signálu ve vlastnostech kanálu je vyšší než 0, je tajný klíč také znovu vyjednán před odesláním nebo příjmem dat zprávy po synchronizačním signálu kanálu.

Položka	Popis
Název partnera	Rozlišující název (DN) správce front, který má být používán v rámci zabezpečení TLS. Název partnera je nastaven tak, aby indikoval, že jsou povolena pouze ta připojení, pro která došlo k úspěšnému ověření serveru podle specifického rozlišujícího názvu.

Vlastnosti továrny připojení

Můžete zobrazit a nastavit vlastnosti továrny připojení v dialogovém okně Vlastnosti továrny připojení. Které vlastnosti jsou k dispozici v dialogovém okně závisí na poskytovateli systému zpráv, který továrna připojení používá.

Následující tabulky obsahují seznam všech vlastností, které můžete nastavit:

- [Obecné.](#)
- [Připojení](#)
- [Opakované připojení](#)
- [Kanály](#)
- [SSL](#)
- [Uživatelské procedury](#)
- [Zprostředkovatel](#)
- [Dočasné fronty](#)
- [Dočasná témata](#)
- [Odběratel](#)
- [Rozšířené](#)
- [Rozšířené vyladění](#)

U každého atributu je uveden stručný popis, kdy může být vhodná vlastnost konfigurovat. Tabulky dále uvádějí ekvivalentní dlouhé a krátké názvy pro použití v nástroji příkazového řádku administrace platformy JMS. Které vlastnosti jsou k dispozici v dialogovém okně Vlastnosti závisí na poskytovateli systému zpráv, který továrna připojení používá. Další informace viz nástroji příkazového řádku administrace JMS viz [Konfigurace objektů JMS pomocí nástroje pro administraci.](#)

Stránka Obecné

Následující tabulka obsahuje seznam vlastností, které lze nastavit na stránce **Obecné** dialogového okna Vlastnosti továrny připojení.

Vlastnost	Význam	Dlouhý název	Krátký název
Název	Tato vlastnost je názvem objektu.	NAME	
Popis	Zadejte popis objektu.	DESCRIPTION	DESC
Název třídy	Tato vlastnost zobrazuje název třídy, která je implementována továrnou připojení.		

Vlastnost	Význam	Dlouhý název	Krátký název
Poskytovatel systému zpráv	Tato vlastnost zobrazuje, zda továrna připojení používá transport MQ (Vazby nebo Klient) nebo transport v reálném čase (Přímé nebo Přímé HTTP). Přenos v reálném čase není dostupný v produktu IBM MQ 8.0. Pokud používáte produkt IBM MQ 8.0, můžete definovat přenos v reálném čase, ale nezdaří se, když se pokusíte vytvořit připojení.		
Transport	Tato vlastnost zobrazuje typ transportu použitý pro připojení. Bindings je přímé připojení ke správci front, který je na stejném počítači jako klient JMS; Client je připojení klienta pomocí protokolu TCP/IP (správce front může být na stejném nebo na jiném počítači); Direct je přímé připojení ke zprostředkovateli produktu IBM Integration Bus; Direct HTTP je přímé připojení pomocí tunelového propojení HTTP. Ačkoliv je toto pole pouze pro čtení, můžete v případě, že je k dispozici pro poskytovatele systému zpráv jiný typ přenosu, změnit typ přenosu. Další informace naleznete v tématu Změna typu transportu použitého pro připojení .	TRANSPORT	TRAN

Vlastnost	Význam	Dlouhý název	Krátký název
Verze poskytovatele	<p>Zvolte či zadejte verzi, vydání, úroveň modifikace a opravný balík správce front, ke kterému se tento klient má připojovat. Při zadávání hodnot použijte jeden z následujících formátů:</p> <ul style="list-style-type: none"> • V.R.M.F • V.R.M • V.R • V <p>kde V, R, M a F jsou celá čísla větší nebo rovná nule.</p> <p>Hodnota "8" a vyšší znamená, že se jedná o továrnu připojení produktu IBM MQ 8.0 pro připojení ke správci front IBM MQ 8.0. Hodnota "7" a vyšší znamená, že se jedná o továrnu připojení produktu IBM WebSphere MQ 7.0 pro připojení ke správci front IBM WebSphere MQ 7.0. Hodnota menší než 7 (například "6.0.2.0") znamená, že mají být použity správci front nižších verzí než verze 7.0. Výchozí hodnota <code>unspecified</code> umožňuje ustanovení připojení k jakékoli úrovni správce front a určuje použitelné vlastnosti a funkce, které jsou dostupné na základě schopností správce front.</p>	PROVIDERVERSION	PVER
	<p>Další informace o odstraňování problémů, ke kterým může dojít při připojování se ke správci front se specifickou verzí poskytovatele, viz Odstraňování problémů s verzí poskytovatele JMS.</p>		

Vlastnost	Význam	Dlouhý název	Krátký název
Identifikátor klienta	Identifikátor klienta je použit k jedinečné identifikaci připojení aplikace k trvalým odběrům. Zadejte identifikátor klienta	CLIENTID	CID
Maximální velikost vyrovnávací paměti	Zadejte maximální počet přijatých zpráv, které mohou být uloženy ve vnitřní vyrovnávací paměti pro zprávy při čekání na zpracování aplikací klienta. Tato vlastnost se použije pouze v případě, že má vlastnost Transport hodnotu Direct a Direct HTTP. Výchozí hodnotou je hodnota 1000.	MAXBUFFSIZE	MBSZ

Stránka Připojení

Následující tabulka obsahuje seznam vlastností, které lze nastavit na stránce **Připojení** dialogového okna Vlastnosti továrny připojení. Upravením vlastností na stránce **Připojení** nastavte podrobnosti připojení pro připojení vytvořené danou továrnou připojení.

Vlastnost	Význam	Dlouhý název	Krátký název
 Název aplikace	Uveďte název, podle kterého se aplikace identifikuje sama. Další informace viz Určení názvu aplikace v podporovaných programovacích jazycích .	APPLICATIONNAME	APPNAME
Správce základní fronty	Vyberte nebo zadejte název správce front, ke kterému se chcete připojit. Pokud aplikace používá pro připojení ke správci front tabulku definic kanálů klienta, viz Tabulka definic kanálů klienta .	QMANAGER	QMGR



Vlastnost	Význam	Dlouhý název	Krátký název
Správce front zprostředkovatele	Tuto vlastnost lze použít v klientu produktu IBM WebSphere MQ 7.0 JMS, ale nemá žádný účinek ve správci front produktu IBM WebSphere MQ 7.0. Vyberte nebo zadejte název správce front, na kterém je spuštěn zprostředkovatel.	BROKERQMGR	BQM
Seznam připojení	Seznam adres připojení ve tvaru HOSTNAME(PORT) oddělených čárkami. Seznam je procházen postupně pro každý pokus o opakované připojení. Parametr HOSTNAME může být název DNS nebo adresa IP. Výchozí hodnota parametru PORT je 1414.	CLIENTRECONNECTHOSTS	CRHOSTS
Název hostitele	Zadejte název hostitele nebo adresu IP počítače, který je hostitelem správce front, nebo v případě přímého připojení ke zprostředkovateli název hostitele nebo adresu IP počítače, který je hostitelem zprostředkovatele.	HOSTNAME	HOST
Port	Zadejte číslo portu, na kterém naslouchá správce front nebo zprostředkovatel. Výchozí hodnota je 1414, je-li vlastnost Transport nastavena na hodnotu Client. Výchozí hodnota je 1506, je-li vlastnost Transport nastavena na hodnotu Direct nebo Direct HTTP.	PORT	-
Název hostitele proxy	Zadejte název hostitele serveru proxy pro přímé připojení.	PROXYHOSTNAME	PHOST

Vlastnost	Význam	Dlouhý název	Krátký název
Port proxy	Zadejte číslo portu serveru proxy pro přímé připojení. Výchozí hodnotou je hodnota 443.	PROXYPORT	PPORT
ID znakové sady	Zadejte ID znakové sady (CCSID), která bude použita pro připojení. Pro dosažení optimálního výkonu by se hodnota této vlastnosti měla shodovat s hodnotou atributu ID znakové sady (<u>Vlastnosti správce front</u>) správce základní fronty.	CCSID	CCS
Výběrové vysílání	<p>Určete, zda budou zprávy doručovány spotřebitelům zpráv pomocí přenosu výběrového vysílání. Přenos výběrového vysílání je použitelný pouze pro místa určené témat a může být použit pouze tehdy, používá-li továrna připojení přímý transport IP. Přímý přenos IP není dostupný v produktu IBM MQ 8.0. Pokud používáte produkt IBM MQ 8.0, můžete definovat přímý přenos IP, ale nezdaří se, když se pokusíte vytvořit připojení.</p> <p>Výchozí hodnotou je hodnota Zakázáno, která určuje, že zprávy nebudou spotřebiteli zpráv doručovány pomocí přenosu výběrového vysílání.</p> <p>Chcete-li doručovat zprávy spotřebiteli zpráv s použitím výběrového vysílání, klepněte na volbu Povoleno. Téma musí být ve zprostředkovateli konfigurováno pro spolehlivé výběrové vysílání. V tomto případě je použita spolehlivá kvalita služeb.</p>	MULTICAST	MULTI

Vlastnost	Význam	Dlouhý název	Krátký název
	<p>Chcete-li doručovat zprávy spotřebiteli zpráv s použitím výběrového vysílání se spolehlivou kvalitou služby, klepněte na volbu Spolehlivé. Téma musí být ve zprostředkovateli konfigurováno pro spolehlivé výběrové vysílání. Není-li téma konfigurováno pro spolehlivé výběrové vysílání, není možné vytvořit spotřebitele zpráv pro dané téma.</p> <p>Chcete-li doručovat zprávy s použitím výběrového vysílání bez spolehlivé kvality služby, klepněte na volbu Nespolehlivé. Téma musí být ve zprostředkovateli konfigurováno pro výběrové vysílání. Spolehlivá kvalita služeb nebude použita ani v případě, že je téma konfigurováno pro spolehlivé výběrové vysílání.</p>		

Vlastnost	Význam	Dlouhý název	Krátký název
Lokální adresa	<p>Pro připojení ke správci front zadejte použití rozhraní lokální sítě, lokálního portu (nebo rozsahu lokálních portů), nebo obojí. Kanál se váže k adrese lokálně. Použijte formát <i>ipaddress (low-port, high-port)</i>, kde <i>adresa_IP</i> je adresa IP uvedená v tečkovém desítkovém zápisu IPv4, hexadecimálním formátu IPv6 nebo alfanumerickém formátu názvu hostitele. Například hodnota <i>127.0.0.1</i> určuje adresu ve formátu IPv4 s jakýmkoli portem; <i>127.0.0.1(1000)</i> určuje adresu ve formátu IPv4 se specifickým portem; <i>127.0.0.1(1000,2000)</i> určuje adresu ve formátu IPv4 a rozsah portů; <i>(1000)</i> určuje pouze port. Používáte-li přímé připojení ke zprostředkovateli, je tato hodnota použita pouze při použití výběrového vysílání. Zadejte rozhraní lokální sítě, které bude použito, jako adresu IP nebo jako název hostitele, ale nezadávejte žádné číslo portu.</p>	LOCALADDRESS	LA

Vlastnost	Význam	Dlouhý název	Krátký název
Volby připojení	<p>Vyberte způsob, jakým se bude aplikace připojovat ke správci připojení.</p> <p>Chcete-li nastavit, aby povaha vazby mezi aplikací a správcem front závisela na platformě, na které je správce front spuštěn, a na způsobu konfigurace správce front, klepněte na volbu Standardní.</p> <p>Chcete-li, aby aplikace a lokální agent správce front byly spouštěny v oddělených jednotkách ale sdílely některé prostředky, klepněte na volbu Sdílený.</p> <p>Chcete-li, aby aplikace a lokální agent správce front byly spouštěny v oddělených jednotkách, klepněte na volbu Izolovaný.</p> <p>Chcete-li, aby aplikace a lokální agent správce front byly spouštěny ve stejné jednotce, klepněte na volbu Rychlý.</p> <p>Chcete-li, aby aplikace vyžadovala výhradní používání značky připojení v oboru správce front, klepněte na volbu Sériový správce front.</p> <p>Chcete-li, aby aplikace vyžadovala výhradní používání značky připojení v oboru skupiny sdílení front, do které patří i správce front, klepněte na volbu Sériová skupina sdílení front.</p>	CONNOPT	CNOPT

Vlastnost	Význam	Dlouhý název	Krátký název
	<p>Chcete-li, aby aplikace vyžadovala sdílené používání značky připojení, ale omezila sdílené používání značky připojení v oboru správce front, klepněte na volbu Omezený správce front.</p> <p>Chcete-li, aby aplikace vyžadovala sdílené používání značky připojení, ale omezila sdílené používání značky připojení v oboru skupiny sdílení front, do které patří i správce front, klepněte na volbu Omezená skupina sdílení front.</p> <p>Volby Standard, Shared, Isolated a Fastpath se ignorují, pokud se aplikace JMS připojuje pomocí připojení klienta. </p> <p>Volby Shared, Isolated a Fastpath jsou správci front IBM MQ for z/OS ignorovány. Volby Serial queue manager, Serial queue sharing group, Restricted queue manager a Restricted queue sharing group jsou podporovány pouze správci front IBM MQ for z/OS.</p>		
  Značka připojení	<p>Správce front tuto značku přidružuje k prostředkům aktualizovaným aplikací v pracovní jednotce v případě, že je aplikace připojena ke správci front. Značku připojení podporují pouze správci front systému IBM MQ for z/OS.</p>	CONNTAG	CNTAG

Vlastnost	Význam	Dlouhý název	Krátký název
Povolena konverzace sdílení	Chcete-li určit, že připojení klienta může sdílet sokety s dalšími připojeními JMS od stejného procesu ke stejnému správci front v případě, že souhlasí definice kanálů, klepněte na volbu Ano (výchozí hodnota). Jinak klepněte na volbu Ne .	SHARECONVALLOWED	SCA

Stránka Opakované připojení

Vlastnost	Význam	Dlouhý název	Krátký název
Volby	<p>Nepřipojovat znovu Aplikace nebude opakovat připojení.</p> <p>Znovu připojit Aplikace se může znovu připojit k libovolnému správci fronty.</p> <p>Volbu opakovaného připojení použijte pouze v případě, že neexistuje spojitost mezi aplikací klienta a správcem front, ke kterému se aplikace původně připojila.</p> <p>Připojit znovu ke stejnému správci front Aplikace se může znovu připojit, avšak pouze ke stejnému správci front, ke kterému se připojovala původně.</p> <p>Tuto hodnotu použijte v případě, že je klienta možné připojit znovu, ale existuje spojitost mezi aplikací klienta a správcem front, ke kterému se aplikace původně připojila.</p> <p>Tuto hodnotu zvolte tehdy, chcete-li, aby se klient automaticky připojil znovu k instanci značně dostupného správce front, která je v pohotovostním režimu.</p> <p>Třídy IBM MQ pro jazyk Java automatické opětovné připojování klientů nepodporují.</p>	CLIENTRECONNECTOPTIONS	CROPT

Vlastnost	Význam	Dlouhý název	Krátký název
Žurnálů	Interval (v sekundách), po jehož vypršení dojde k ukončení opakovaných připojování. Výchozí hodnota je 1800 sekund (30 minut).	CLIENTRECONNECTTIME OUT	CRT

Stránka Kanály

Následující tabulka obsahuje seznam vlastností, které lze nastavit na stránce **Kanál** dialogového okna Vlastnosti továrny připojení. Upravením vlastností na stránce **Kanál** konfigurujete způsob, jakým se bude klient JMS připojovat ke správci front.

Vlastnost	Význam	Dlouhý název	Krátký název
Kanál	Vyberte nebo zadejte název kanálu připojení serveru sloužícího k připojení klienta ke správci front. Chcete-li použít příkaz Select k zadání názvu, musíte zadat hodnotu pro vlastnost Base Queue Manager na stránce Připojení a vybraný správce front musí být spuštěný. Musíte nastavit hodnotu buď pro vlastnost Channel, nebo pro vlastnost Client Channel Definition Table URL, ale ne pro obě vlastnosti.	CHANNEL	CHAN
Adresa URL tabulky definic kanálů klienta (CCD)	Zadejte adresu URL (Uniform Resource Locator), která určuje název a umístění souboru, který obsahuje tabulku definic kanálů klienta, a určuje způsoby, jakými lze k souboru přistupovat. Musíte nastavit hodnotu buď pro vlastnost Channel, nebo pro vlastnost Client Channel Definition Table URL, ale ne pro obě vlastnosti.	CCDTURL	CCDT
Kompresie záhlaví	Klepněte na tlačítko Upravit a vyberte seznam technik, které lze použít ke kompresi dat záhlaví při připojení.	COMPHDR	HC

Vlastnost	Význam	Dlouhý název	Krátký název
Komprese zpráv	Klepněte na tlačítko Upravit a vyberte seznam technik, které lze použít ke kompresi dat zpráv při připojení.	COMPMSG	MC

Stránka SSL

Následující tabulka obsahuje seznam vlastností, které lze nastavit na stránce **SSL** dialogového okna Vlastnosti továrny připojení. Upravením vlastností na stránce **SSL** můžete konfigurovat podrobnosti protokolu TLS pro zabezpečení připojení klienta a přímých připojení ke zprostředkovateli.

Vlastnost	Význam	Dlouhý název	Krátký název
Přímé ověřování SSL	Chcete-li povolit ověřování TLS pro přímé připojení, klepněte na volbu Certifikát . Chcete-li zakázat ověřování, ověřování jména uživatele a ověřování hesla, klepněte na volbu Základní .	DIRECTAUTH	DAUTH
CipherSuite	Vyberte sadu CipherSuite, kterou chcete používat pro připojení TLS. Sada CipherSuite se musí shodovat se specifikací CipherSpec kanálu připojení serveru, který je uveden ve vlastnosti Channel na stránce Kanály. Nevyberete-li sadu CipherSuite, budou vlastnosti FIPS Required, Certificate Revocation List, Peer Namea Reset Count ignorovány.	SSLCIPHERSUITE	SCPHS
Požadován standard FIPS	Klepnutím na volbu Ano určíte, že připojení TLS bude muset používat sadu CipherSuite podporovanou poskytovatelem IBM Java JSSE FIPS (IBMJSSEFIPS). Chcete-li připojení TLS povolit používání libovolné sady CipherSuite, klepněte na volbu Ne .	SSLFIPSREQUIRED	SFIPS

Vlastnost	Význam	Dlouhý název	Krátký název
Seznam odvolaných certifikátů	Zadejte servery seznamu odvolaných certifikátů pro hledání odvolaných certifikátů TLS.	SSLCRL	SCRL
Název partnera	Zadejte kostru rozlišujícího názvu, která se musí shodovat s poskytovaným správcem front. Název partnera TLS se musí také shodovat s názvem partnera TLS kanálu připojení serveru, který je uveden ve vlastnosti Channel na stránce Kanály.	SSLPEERNAME	SPEER
Počet pro resetování	Před překonáním tajného klíče sloužícího k šifrování zadejte celkový počet bajtů odeslaných a přijatých pomocí připojení.	SSLRESETCOUNT	SRC

Stránka Uživatelské procedury

Následující tabulka obsahuje seznam vlastností, které lze nastavit na stránce **Uživatelské procedury** dialogového okna Vlastnosti továrny připojení. Uživatelské procedury jsou kódovými moduly, které poskytují uživatelé pro další zpracování dat zprávy (například šifrování nebo komprese dat). Upravením vlastností na stránce **Uživatelské procedury** změňte výchozí umístění kódových modulů uživatelských procedur klienta, které jsou spouštěny při volání.

Vlastnost	Význam	Dlouhý název	Krátký název
Název uživatelské procedury pro odeslání zprávy	Zadejte název uživatelské procedury pro odeslání zprávy kanálu nebo posloupnosti uživatelských procedur odeslání, které budou spuštěny po sobě. Každá položka v seznamu musí být buď názvem třídy, která implementuje rozhraní MQSendExit produktu IBM MQ Java (pro uživatelskou proceduru pro odeslání zprávy kanálu napsanou v jazyku Java), nebo řetězcem ve formátu <i>název_knihovny(název_vstupního_bodu)</i> (pro uživatelskou proceduru pro odeslání zprávy kanálu, která nebyla napsána v jazyku Java).	SENDEXIT	SDX

Vlastnost	Význam	Dlouhý název	Krátký název
Inicializace uživatelské procedury pro odeslání zprávy	Zadejte data uživatele, která budou při volání předána uživatelským procedurám pro odeslání zprávy kanálu. Můžete zadat jednu nebo více položek dat uživatele oddělených čárkami.	SENDEXITINIT	SDXI
Název uživatelské procedury pro přijetí zprávy	Zadejte název uživatelské procedury pro přijetí zprávy kanálu nebo posloupnost uživatelských procedur pro přijetí zprávy pro volání. Každá položka v seznamu musí být buď názvem třídy, která implementuje rozhraní MQReceiveExit produktu IBM MQ Java (pro uživatelskou proceduru pro přijetí zprávy kanálu napsanou v jazyku Java), nebo řetězcem ve formátu <i>název_knihovny(název_vstupního_bodu)</i> (pro uživatelskou proceduru pro odeslání zprávy kanálu, která nebyla napsána v jazyku Java).	RECEXIT	RCX
Inicializace uživatelské procedury pro přijetí zprávy	Zadejte data uživatele, která budou při volání předána uživatelským procedurám pro příjem zprávy kanálu. Můžete zadat jednu nebo více položek dat uživatele oddělených čárkami.	RECEXITINIT	RCXI
Název uživatelské procedury zabezpečení zprávy	Zadejte buď název třídy, která implementuje rozhraní MQSecurityExit produktu IBM MQ (pro uživatelskou proceduru pro zabezpečení zprávy kanálu napsanou v jazyku Java), nebo řetězec ve formátu <i>název_knihovny(název_vstupního_bodu)</i> (pro uživatelskou proceduru pro zabezpečení zprávy kanálu, která nebyla napsána v jazyku Java).	SECEXIT	SCX

Vlastnost	Význam	Dlouhý název	Krátký název
Inicializace uživatelské procedury zabezpečení zprávy	Zadejte data uživatele, která budou při volání předána uživatelské proceduře pro zabezpečení zprávy kanálu.	SECEXITINIT	SCXI

Stránka Zprostředkovatel

Následující tabulka obsahuje seznam vlastností, které lze nastavit na stránce **Zprostředkovatel** dialogového okna Vlastnosti továrny připojení. Upravením vlastností na stránce **Zprostředkovatel** poskytnete podrobnosti o zprostředkovateli publikování/odběru.

Vlastnost	Význam	Dlouhý název	Krátký název
Fronta zpráv odběru zprostředkovatele	<p>Tuto vlastnost lze použít v klientu produktu IBM WebSphere MQ 7.0 nebo pozdější JMS, ale nemá žádný účinek ve správci front produktu IBM WebSphere MQ 7.0 nebo novější.</p> <p>Vyberte nebo zadejte název fronty, ze které budou přijímány dočasné zprávy odběru. Výchozí fronta je SYSTEM . JMS . ND . SUBSCRIBER . QUEUE. Chcete-li použít příkaz Select k zadání názvu, musíte vybrat hodnotu pro vlastnost Base Queue Manager na stránce Připojení a vybraný správce front musí být spuštěný.</p>	BROKERSUBQ	BSUB

Vlastnost	Význam	Dlouhý název	Krátký název
Fronta zpráv odběru CC zprostředkovatele	<p>Tuto vlastnost lze použít v klientu produktu IBM WebSphere MQ 7.0 nebo pozdější JMS, ale nemá žádný účinek ve správci front produktu IBM WebSphere MQ 7.0 nebo novější.</p> <p>Vyberte nebo zadejte název fronty, ze které budou načítány dočasné zprávy odběru pro modul ConnectionConsumer. Výchozí fronta je SYSTEM.JMS.CC.SUBSCRIBER.QUEUE. Chcete-li použít příkaz Select k zadání názvu, musíte vybrat hodnotu pro vlastnost Base Queue Manager na stránce Připojení a vybraný správce front musí být spuštěný.</p> <p>Další informace viz Vlastnost BROKERSUBQ.</p>	BROKERCCSUBQ	CCSUB
Fronta řízení zprostředkovatele	<p>Tuto vlastnost lze použít v klientu produktu IBM WebSphere MQ 7.0 nebo pozdější JMS, ale nemá žádný účinek ve správci front produktu IBM WebSphere MQ 7.0 nebo novější.</p> <p>Vyberte nebo zadejte název fronty řízení zprostředkovatele. Chcete-li použít příkaz Select k zadání názvu, musíte vybrat hodnotu pro vlastnost Broker Queue Manager na stránce Připojení a vybraný správce front musí být spuštěný.</p>	BROKERCONQ	BCON

Vlastnost	Význam	Dlouhý název	Krátký název
Proud publikování	<p>Tuto vlastnost lze použít v klientu produktu IBM WebSphere MQ 7.0 nebo pozdější JMS, ale nemá žádný účinek ve správci front produktu IBM WebSphere MQ 7.0 nebo novější.</p> <p>Vyberte nebo zadejte název fronty, do které jsou odesílány publikované zprávy (fronta proudu). Výchozí fronta je SYSTEM.BROKER.DEFAULT.STREAM. Chcete-li použít příkaz Select k zadání názvu, musíte vybrat hodnotu pro vlastnost Broker Queue Manager na stránce Připojení a vybraný správce front musí být spuštěný.</p>	BROKERPUBQ	BPUB
Verze zprostředkovatele	<p>Tuto vlastnost lze použít v klientu produktu IBM WebSphere MQ 7.0 nebo pozdější JMS, ale nemá žádný účinek ve správci front produktu IBM WebSphere MQ 7.0 nebo novější.</p> <p>Vyberte používanou verzi zprostředkovatele. Chcete-li použít zprostředkovatele publikování/odběru IBM MQ nebo IBM Integration Bus v režimu kompatibility, klepněte na volbu V1. Jedná se o výchozí hodnotu, je-li vlastnost Transport nastavena na hodnotu Bindings nebo na Client. Chcete-li použít produkt IBM Integration Bus v nativním režimu, klepněte na volbu V2. Jedná se o výchozí hodnotu, je-li vlastnost Transport nastavena na hodnotu Direct nebo na DirectHTTP.</p>	BROKERVER	BVER

Vlastnost	Význam	Dlouhý název	Krátký název
Interval potvrzování publikování	<p>Tuto vlastnost lze použít v klientu produktu IBM WebSphere MQ 7.0 nebo pozdější JMS, ale nemá žádný účinek ve správci front produktu IBM WebSphere MQ 7.0 nebo novější.</p> <p>Zadejte počet zpráv publikovaných vydavatelem, po jehož vyčerpání klient produktu IBM MQ JMS vyžaduje potvrzení příjmu od zprostředkovatele. Snížíte-li hodnotu této vlastnosti, bude klient vyžadovat potvrzení příjmu častěji, a výkon vydavatele tedy poklesne. Zvýšíte-li tuto hodnotu, bude klientovi trvat déle, než ohlásí výjimku při selhání zprostředkovatele. Tato vlastnost je relevantní pouze v případě, že má vlastnost Transport hodnotu Bindings nebo Client. Výchozí hodnota je 25.</p>	PUBACKINT	PAI

Stránka Dočasné fronty

Následující tabulka obsahuje seznam vlastností, které lze nastavit na stránce **Dočasné fronty** dialogového okna Vlastnosti továrny připojení. Upravením vlastností na stránce **Dočasné fronty** určíte způsob, jakým budou dočasné fronty platformy JMS dynamicky definovány.

Vlastnost	Význam	Dlouhý název	Krátký název
Dočasná modelová fronta	<p>Vyberte nebo zadejte název modelové fronty, ze které budou dočasné fronty platformy JMS vytvářeny. Chcete-li použít příkaz Select k zadání názvu, musíte vybrat hodnotu pro vlastnost Base Queue Manager na stránce Připojení a vybraný správce front musí být spuštěný.</p>	TEMPMODEL	TM

Vlastnost	Význam	Dlouhý název	Krátký název
Prefix dočasné fronty	Zadejte prefix, který slouží k vytvoření názvu dynamické fronty produktu IBM MQ. Pravidla pro vytváření předpony jsou stejná jako pravidla pro vytváření obsahu pole DynamicQName v deskriptoru objektů IBM MQ (MQOD), ale poslední nemezerový znak musí být hvězdička (*). Není-li pro danou vlastnost uvedena žádná hodnota, bude použita hodnota AMQ.*.  Na systémech z/OS je použita hodnota CSQ.*.	TEMPQPREFIX	TQP

Stránka Dočasná témata

Následující tabulka obsahuje seznam vlastností, které lze nastavit na stránce **Dočasná témata** dialogového okna Vlastnosti továrny připojení. Upravením vlastností na stránce **Dočasná témata** určíte způsob, jakým budou dočasná témata platformy JMS dynamicky definována.

Vlastnost	Význam	Dlouhý název	Krátký název
Prefix dočasného tématu	Zadejte prefix, který slouží k vytvoření názvu dočasného tématu. Při vytváření dočasných témat generuje služba JMS řetězec tématu ve formě TEMP/TEMPTOPICPREFIX/jedinečné_id, nebo, má-li tato vlastnost výchozí hodnotu, pouze TEMP/jedinečné_id.	TEMPTOPICPREFIX	TTP

Stránka Odběratel

Následující tabulka obsahuje seznam vlastností, které lze nastavit na stránce **Odběratel** dialogového okna Vlastnosti továrny připojení. Upravením vlastností na stránce **Odběratel** můžete spravovat odběratele a odběry.

Vlastnost	Význam	Dlouhý název	Krátký název
Výběr zpráv	<p>Tuto vlastnost lze použít v klientu produktu IBM WebSphere MQ 7.0 JMS, ale nemá žádný účinek ve správci front produktu IBM WebSphere MQ 7.0.</p> <p>Chcete-li určit, že má být výběr zpráv prováděn aplikací klienta JMS, klepněte na volbu Klient. Chcete-li zadat, aby byl výběr zpráv prováděn zprostředkovatelem, klepněte na volbu Zprostředkovatel. Má-li vlastnost Transport na stránce Obecné hodnotu Direct, je výběr zpráv vždy proveden zprostředkovatelem a hodnota vlastnosti Message Selection je ignorována. Výběr zpráv zprostředkovatelem není podporován, pokud má vlastnost Broker Version na stránce Zprostředkovatel hodnotu V1.</p>	MSGSELECTION	MSEL
Občasné odběry	<p>Tuto vlastnost lze použít v klientu produktu IBM WebSphere MQ 7.0 JMS, ale nemá žádný účinek ve správci front produktu IBM WebSphere MQ 7.0.</p> <p>Tato vlastnost řídí zásadu načítání zpráv objektu TopicSubscriber. Chcete-li určit, že odběry přijímají časté odpovídající zprávy, klepněte na volbu Ne. Chcete-li určit, že odběry zřídka přijímají odpovídající zprávy, klepněte na volbu Ano.</p>	SPARSESUBS	SSUBS

Vlastnost	Význam	Dlouhý název	Krátký název
Úložiště odběrů	<p>Tuto vlastnost lze použít v klientu produktu IBM WebSphere MQ 7.0 JMS, ale nemá žádný účinek ve správci front produktu IBM WebSphere MQ 7.0.</p> <p>Vyberte umístění, kam bude produkt IBM MQ JMS ukládat trvalá data týkající se aktivních odběrů. Chcete-li ukládat informace o odběrech ve frontách SYSTEM.JMS.ADMIN.QUEUE a SYSTEM.JMS.PS.STATUS.QUEUE, klepněte na volbu Fronta. Chcete-li ukládat informace o odběrech ve zprostředkovateli publikování/odběru, a nikoli ve frontách, klepněte na volbu Zprostředkovatel. Chcete-li úložiště odběrů na základě fronty či zprostředkovatele vybírat dynamicky v závislosti na úrovni vydání produktu IBM MQ a nainstalovaného zprostředkovatele publikování/odběru, klepněte na volbu Migrovat, která je vybrána jako výchozí. Další informace o úložištích odběrů naleznete v tématu Zápis tříd IBM MQ pro aplikace JMS.</p>	SUBSTORE	SS

Vlastnost	Význam	Dlouhý název	Krátký název
Úroveň vyčištění	<p>Tuto vlastnost lze použít v klientu produktu IBM WebSphere MQ 7.0 JMS, ale nemá žádný účinek ve správci front produktu IBM WebSphere MQ 7.0.</p> <p>Vyberte úroveň vyčištění pro úložiště odběrů, pro které je vlastnost Subscription Store na stránce Zprostředkovatel nastavena na hodnotu Broker nebo na Migrate.</p>	CLEANUP	CL
Interval vyčištění	<p>Tuto vlastnost lze použít v klientu produktu IBM WebSphere MQ 7.0 JMS, ale nemá žádný účinek ve správci front produktu IBM WebSphere MQ 7.0.</p> <p>Zadejte interval (v milisekundách) mezi spuštěními obslužného programu vyčištění publikování/odběru na pozadí.</p>	CLEANUPINT	CLINT
Podpora klonování	<p>Určete, zda lze souběžně spustit dvě nebo více instancí stejného trvalého odběratele témat. Všimněte si, že povolení podpory klonování je v rozporu se specifikací JMS 1.1. Chcete-li zadat, aby mohla být ve stejném čase spuštěna pouze jedna instance trvalého odběratele tématu, klepněte na volbu Zakázáno. Toto je výchozí hodnota. Chcete-li zadat, aby mohlo být souběžně spuštěno více instancí trvalého odběratele tématu, každá v samostatném prostředí JVM (Java virtual machine), klepněte na volbu Povoleno.</p>	CLONESUPP	CLS

Vlastnost	Význam	Dlouhý název	Krátký název
Interval aktualizace stavu	<p>Tuto vlastnost lze použít v klientu produktu IBM WebSphere MQ 7.0 JMS, ale nemá žádný účinek ve správci front produktu IBM WebSphere MQ 7.0.</p> <p>Zadejte interval (v milisekundách) mezi obnoveními přerušitelné transakce, která detekuje případy, kdy odběratel ztratí připojení ke správci front. Tato vlastnost je relevantní pouze v případě, že má vlastnost Subscription Store na stránce Zprostředkovatel hodnotu Queue. Další informace o úložištích odběrů naleznete v tématu Zápis tříd IBM MQ pro aplikace JMS.</p>	STATREFRESHINT	SRI
Formát zástupných znaků	<p>Určuje, která verze syntaxe zástupných znaků bude použita.</p> <p>Chcete-li použít pouze zástupné znaky pro znaky (pro zachování konzistence s aplikacemi, které dříve používaly zprostředkovatele verze 1 - viz vlastnost Verze zprostředkovatele), klepněte na volbu Pouze zástupné znaky pro znaky.</p> <p>Chcete-li používat pouze zástupné znaky pro témata použité ve zprostředkovateli verze 2, klepněte na volbu Pouze zástupné znaky pro témata.</p>	WILDCARDFORMAT	WCFMT

Stránka Rozšířené

Následující tabulka obsahuje seznam vlastností, které lze nastavit na stránce **Rozšířené** dialogového okna Vlastnosti továrny připojení. Upravením vlastností na stránce **Rozšířené** změníte další vlastnosti objektu továrny připojení.

Vlastnost	Význam	Dlouhý název	Krátký název
Velikost dávky zpráv	<p>Tuto vlastnost lze použít v klientu produktu IBM WebSphere MQ 7.0 JMS, ale nemá žádný účinek ve správci front produktu IBM WebSphere MQ 7.0.</p> <p>Zadejte maximální počet zpráv, které lze odebrat z fronty v jednom paketu při použití asynchronního systému doručování. Výchozí hodnota je 10.</p>	MSGBATCHSZ	MBS
Uchování zpráv	<p>Určete, zda má spotřebitel připojení uchovávat nežádoucí zprávy ve vstupní frontě. Chcete-li uchovávat nežádoucí zprávy ve vstupní frontě, klepněte na volbu Ano. Chcete-li se s nežádoucími zprávami vypořádávat podle jejich voleb likvidace, klepněte na volbu Ne.</p>	MSGRETENTION	MRET
Interval výzev	<p>Tuto vlastnost lze použít v klientu produktu IBM WebSphere MQ 7.0 JMS, ale nemá žádný účinek ve správci front produktu IBM WebSphere MQ 7.0.</p> <p>Zadejte interval (v milisekundách), po kterém se každý modul listener zpráv pokusí znovu získat zprávu z fronty v případě, že žádný modul listener zpráv v relaci nemá ve frontě vhodnou zprávu. Výchozí hodnota je 5000. Stává-li se často, že není k dispozici žádná vhodná zpráva pro žádný z modulů listener zpráv v relaci, zvažte zvýšení hodnoty této vlastnosti.</p>	POLLINGINT	PINT

Vlastnost	Význam	Dlouhý název	Krátký název
Interval prohledávání	<p>Tuto vlastnost lze použít v klientu produktu IBM WebSphere MQ 7.0 JMS, ale nemá žádný účinek ve správci front produktu IBM WebSphere MQ 7.0.</p> <p>Zadejte interval (v milisekundách), po kterém se klient produktu IBM MQ JMS vrátí na začátek fronty při vyhledávání vhodné zprávy. Pokud spotřebitel zpráv v doméně typu point-to-point používá selektor zpráv k výběru zpráv, které chce přijmout, klient JMS IBM MQ prohledá frontu IBM MQ na vhodné zprávy v pořadí, které je uvedené ve vlastnosti Message Delivery Sequencezpráv fronty (viz téma <u>Vlastnosti fronty</u>). Najde-li klient vhodnou zprávu a doručí ji spotřebiteli, pokračuje klient ve vyhledávání další vhodné zprávy z aktuální pozice ve frontě. Klient tímto způsobem pokračuje ve vyhledávání ve frontě, dokud nedosáhne konce fronty, nebo dokud nevyprší časový interval (zadaný v milisekundách), který je určen hodnotou této vlastnosti. V každém případě se klient vrací na začátek fronty, pokračuje ve vyhledávání a spustí se nový časový interval.</p>	RESCANINT	RINT

Vlastnost	Význam	Dlouhý název	Krátký název
Selhat při uvedení do klidového stavu	<p>Chcete-li určit, aby při uvedení správce front do klidového stavu došlo k selhání volání konkrétních metod, klepněte na volbu Ano. Pokud aplikace zjistí, že byl správce front uveden do klidového stavu, může daná aplikace dokončit aktuální úlohu, ukončit připojení, a umožnit tak zastavení správce front. Chcete-li určit, že nesežou žádná volání metody, protože správce front je v klidovém stavu, klepněte na volbu Ne. Klepnete-li na volbu Ne, aplikace nemůže zjistit, že je správce front uváděn do klidového stavu, a proto může aplikace pokračovat v provádění operací na správci front, a tak zabránit v zastavení správce front.</p>	FAILIFQUIESCE	FIQ
Synchronizovat všechna získání	<p>Chcete-li určit, aby všechna získání byla prováděna v synchronizačním bodě, klepněte na volbu Ano. Chcete-li určit, aby všechna získání nebyla prováděna v synchronizačním bodě, klepněte na volbu Ne.</p>	SYNCPOINTALLGETS	SPAG

Vlastnost	Význam	Dlouhý název	Krátký název
Párování cílových klientů	Zadejte, zda má mít zpráva odpovědi odeslaná do fronty určené polem záhlaví JMSReplyTo příchozí zprávy záhlaví MQRFH2 pouze v případě, že má záhlaví MQRFH2 i příchozí zpráva. Chcete-li určit, že pokud příchozí zpráva neobsahuje záhlaví MQRFH2, bude vlastnost Target Client v cílové frontě nastavena na hodnotu MQ, klepněte na volbu Ano . Pokud příchozí zpráva obsahuje záhlaví MQRFH2, bude vlastnost Target Client místo toho nastavena na hodnotu JMS. Chcete-li určit, že vlastnost Target Client cílové fronty bude vždy nastavena na hodnotu JMS, klepněte na volbu Ne .	TARGCLIENTMATCHING	TCM
Interval kontroly asynchronních chyb	Zadejte počet povolených odeslaných volání mezi kontrolou asynchronních chyb vložení během jedné netransakční relace JMS. Minimální hodnota je 0. Hodnota může být jakékoli kladné celé číslo.	SENDCHECKCOUNT	SCC

Stránka Rozšířené vyladění

Následující tabulka obsahuje seznam vlastností, které lze nastavit na stránce **Rozšířené vyladění** dialogového okna Vlastnosti továrny připojení. Upravením vlastností na stránce **Rozšířené vyladění** konfiguruje rozšířená nastavení. U většiny systémů jsou vhodná výchozí nastavení.

Vlastnost	Význam	Dlouhý název	Krátký název
Trvání procesu	<p>Tuto vlastnost lze použít v klientu produktu IBM WebSphere MQ 7.0 JMS, ale nemá žádný účinek ve správci front produktu IBM WebSphere MQ 7.0.</p> <p>Chcete-li zadat, že odběratel nemůže zaručit, jak rychle zpracuje přijaté zprávy, klepněte na volbu Neznámý (výchozí hodnota). Chcete-li určit, aby odběratel zaručeně zpracoval jakoukoli obdrženou zprávu, dříve než vrátí řízení klientovi JMS IBM MQ, klepněte na volbu Krátký.</p>	PROCESSDURATION	PROCDUR
Optimistické publikování	<p>Tuto vlastnost lze použít v klientu produktu IBM WebSphere MQ 7.0 JMS, ale nemá žádný účinek ve správci front produktu IBM WebSphere MQ 7.0.</p> <p>Chcete-li zadat, aby při vydání zprávy vydavatelem klient produktu IBM MQ JMS nevracel řízení vydavateli, dokud nedokončí veškerá zpracování přidružená volání a nebude moci oznámit výsledek vydavateli, klepněte na volbu Ne (výchozí hodnota). Chcete-li určit, že když vydavatel publikuje zprávu, klient JMS IBM MQ okamžitě vrátí řízení vydavateli, aniž by dokončil veškeré zpracování, které je přidružené k volání, a oznámil výsledek vydavateli, klepněte na volbu Ano (klient JMS IBM MQ oznámí výsledek pouze v případě, že vydavatel zprávu potvrdí).</p>	OPTIMISTICPUBLICATIO N	OPTPUB

Vlastnost	Význam	Dlouhý název	Krátký název
Oznámení na výsledky	<p>Tuto vlastnost lze použít v klientu produktu IBM WebSphere MQ 7.0 JMS, ale nemá žádný účinek ve správci front produktu IBM WebSphere MQ 7.0.</p> <p>Chcete-li zadat, aby při potvrzení zprávy odběratelem klient produktu IBM MQ JMS nevracel řízení odběrateli, dokud nedokončí veškerá zpracování přidružená volání a nebude moci oznámit výsledek odběrateli, klepněte na volbu Ano (výchozí hodnota). Chcete-li určit, že když odběratel potvrdí zprávu, klient JMS IBM MQ okamžitě vrátí řízení odběrateli, aniž by dokončil volání a oznámil výsledek odběrateli, klepněte na volbu Ne.</p>	OUTCOMENOTIFICATION	NOTIFY
Izolace příjmu	<p>Tuto vlastnost lze použít v klientu produktu IBM WebSphere MQ 7.0 JMS, ale nemá žádný účinek ve správci front produktu IBM WebSphere MQ 7.0.</p> <p>Chcete-li zadat, aby odběratel přijímal pouze zprávy z fronty odběratele, které byly potvrzeny, klepněte na volbu Potvrzené (výchozí hodnota). Chcete-li zadat, aby odběratel mohl přijímat zprávy z fronty odběratele, které nebyly potvrzeny, klepněte na volbu Nepotvrzené. Hodnota Uncommitted je účinná pouze tehdy, je-li vlastnost Process Duration nastavena na hodnotu Short.</p>	RECEIVEISOLATION	RCVISOL

Související odkazy

“Řetězce v dialogových oknech vlastností” na stránce 573

Chcete-li zahrnout určité znaky v řetězci, je třeba určitým způsobem do řetězce přidat interpunkci.

Vlastnosti místa určení

Vlastnosti místa určení můžete zobrazit a nastavit v dialogovém okně Vlastnosti místa ručení. Výběr vlastností dostupných v dialogovém okně závisí na typu místa určení.

Následující tabulky obsahují seznam všech vlastností, které můžete nastavit pro místa určení:

- [Obecné](#).
- [Zpracování zpráv](#)
- [Zprostředkovatel](#)
- [Producenti](#)
- [Spotřebitelé](#)
- [Rozšířené](#)

U každého atributu je uveden stručný popis, kdy může být vhodné vlastnost konfigurovat. Tabulky dále uvádějí ekvivalentní dlouhé a krátké názvy pro použití v nástroji příkazového řádku administrace služby JMS. Které vlastnosti jsou k dispozici v dialogovém okně Vlastnosti závisí na typu cíle fronty. Některé vlastnosti míst určení front se liší od vlastností míst určení témat. Další informace viz [Konfigurace objektů JMS pomocí nástroje pro administraci](#).

Stránka Obecné

Následující tabulka obsahuje seznam vlastností, které lze nastavit na stránce **Obecné** dialogového okna Vlastnosti místa určení.

Vlastnost	Význam	Dlouhý název	Krátký název
Název	Tato vlastnost zobrazuje název objektu.	NAME	
Popis	Zadejte popis objektu.	DESCRIPTION	DESC
Název třídy	Tato vlastnost zobrazuje název třídy, která je implementována místem určení.		
Poskytovatel systému zpráv	Tato vlastnost zobrazuje přenos, který je podporován cílovým objektem a může být buď IBM MQ, nebo přenosem v reálném čase. Přenos v reálném čase není dostupný v produktu IBM MQ 8.0. Pokud používáte produkt IBM MQ 8.0, můžete definovat přenos v reálném čase, ale nezdaří se, když se pokusíte vytvořit připojení.		
Správce front	Vyberte nebo zadejte název správce front, který je hostitelem cílové fronty.	QMANAGER	QMGR

Tabulka 7. . Vlastnosti stránky Obecné (pokračování)			
Vlastnost	Význam	Dlouhý název	Krátký název
Fronta	Vyberte název fronty, která je reprezentována místem určení.	QUEUE	QU
Téma	Zadejte název tématu, které toto místo určení reprezentuje.	TOPIC	TOP

Stránka Zpracování zpráv

Následující tabulka obsahuje seznam vlastností, které lze nastavit na stránce **Zpracování zpráv** dialogového okna Vlastnosti místa určení. Upravením vlastností na stránce **Zpracování zpráv** konfiguruje, co se bude dít se zprávami, které budou odeslány do místa určení.

Tabulka 8. . Vlastnosti stránky Zpracování zpráv			
Vlastnost	Význam	Dlouhý název	Krátký název
Vypršení	Zadejte dobu, po které vyprší platnost zpráv v místě určení. Chcete-li tak učinit, můžete definovat vypršení pomocí aplikace klienta JMS klepnutím na volbu Aplikace . Chcete-li zrušit vypršení, klepněte na volbu Neomezené . Jinak zadejte počet milisekund pro vypršení platnosti zprávy.	EXPIRY	EXP

Tabulka 8. . Vlastnosti stránky Zpracování zpráv (pokračování)

Vlastnost	Význam	Dlouhý název	Krátký název
Trvání	<p>Zadejte trvání zprávy odeslané do cíle. Chcete-li tak učinit, můžete definovat trvání pomocí aplikace platformy JMS klepnutím na volbu Aplikace. Chcete-li zadat, aby trvání přebíralo hodnotu výchozí hodnoty fronty, klepněte na volbu Výchozí pro frontu. Chcete-li zadat trvalost zpráv, klepněte na volbu Trvalý. Chcete-li zadat dočasnost zpráv, klepněte na volbu Netrvalý. Chcete-li zadat, aby dočasné zprávy nebyly vyřazeny z fronty při restartování správce front po postupném nebo okamžitém ukončení práce systému, klepněte na volbu Vysoké (dočasné zprávy mohou být vyřazeny, ale pouze po nuceném ukončení práce systému nebo po selhání).</p>	PERSISTENCE	PER
Priorita	<p>Zadejte prioritu zpráv odesílaných do cíle. Chcete-li určit, že má být priorita definována aplikací klienta JMS, klepněte na volbu Aplikace. Chcete-li, aby priorita přebírala výchozí hodnoty fronty, klepněte na volbu Výchozí pro frontu. Jinak prioritu zadejte ručně, a to v rozmezí hodnot 0 až 9.</p>	PRIORITY	PRI

Tabulka 8. . Vlastnosti stránky Zpracování zpráv (pokračování)

Vlastnost	Význam	Dlouhý název	Krátký název
Kontext zpráv MQMD	<p>Zadejte kontext pro odesílání zpráv do místa určení. Existují tři možné volby:</p> <p>Výchozí: Volání MQOPEN rozhraní API a struktura neurčují žádné explicitní volby kontextu zpráv. Toto je výchozí hodnota.</p> <p>Nastavit celý kontext: Volání MQOPEN rozhraní API určuje pro kontext zpráv volbu MQOO_SET_ALL_CONTEXT a struktura MQPMO určuje MQPMO_SET_ALL_CONTEXT.</p> <p>Nastavit kontext identity: Volání MQOPEN rozhraní API určuje pro kontext zpráv volbu MQOO_SET_IDENTITY_CONTEXT a struktura MQPMO určuje MQPMO_SET_IDENTITY_CONTEXT.</p>	MDMSGCTX	MDCTX
Povolen zápis MQMD	<p>Určete, zda aplikace JMS může nastavit hodnoty polí MQMD. Existují dvě možné volby:</p> <p>Ne: Všechny vlastnosti JMS_IBM_MQMD* jsou ignorovány a jejich hodnoty nejsou kopírovány do podkladové struktury MQMD. Toto je výchozí hodnota.</p> <p>Ano: Všechny vlastnosti JMS_IBM_MQMD* jsou zpracovány. Jejich hodnoty jsou zkopírovány do podkladové struktury MQMD.</p>	MDWRITE	MDW

Tabulka 8. . Vlastnosti stránky Zpracování zpráv (pokračování)

Vlastnost	Význam	Dlouhý název	Krátký název
Povoleno čtení MQMD	<p>Určete, zda aplikace JMS může extrahovat hodnoty polí MQMD. Existují dvě možné volby:</p> <p>Ne: Při odesílání zpráv nejsou vlastnosti JMS_IBM_MQMD* v odeslané zprávě aktualizovány tak, aby odrážely aktualizované hodnoty polí ve struktuře MQMD. Při příjmu zpráv nejsou dostupné žádné z vlastností JMS_IBM_MQMD* v přijaté zprávě, i když odesílatel některé či všechny tyto vlastnosti nastavil. Toto je výchozí hodnota.</p> <p>Ano: Při odesílání zpráv jsou všechny vlastnosti JMS_IBM_MQMD* v odeslané zprávě aktualizovány tak, aby odrážely aktualizované hodnoty polí ve struktuře MQMD, včetně těch, které odesílatel explicitně nenastavil. Při příjmu zpráv jsou dostupné všechny vlastnosti JMS_IBM_MQMD* v přijaté zprávě včetně vlastností, které odesílatel explicitně nenastavil.</p>	MDREAD	MDR

Tabulka 8. . Vlastnosti stránky Zpracování zpráv (pokračování)

Vlastnost	Význam	Dlouhý název	Krátký název
Tělo zprávy	<p>Určete, zda aplikace JMS zpracovává strukturu MQRFH2 zpráv produktu IBM MQ jako část těla zprávy JMS. Existují tři možné volby:</p> <p>Neurčeno: Při odesílání zpráv třídy IBM MQ pro JMS provádějí generování a vkládání struktury záhlaví MQRFH2 v závislosti na hodnotě WMQ_TARGET_CLIENT. Při příjmu zpráv působí tato hodnota stejně jako hodnota JMS. Toto je výchozí hodnota.</p> <p>JMS: Při odesílání zpráv třídy IBM MQ pro JMS automaticky generují strukturu záhlaví MQRFH2 a vkládají ji do zprávy produktu IBM MQ. Při příjmu zpráv třídy IBM MQ pro JMS nastavují vlastnosti zprávy JMS podle hodnot ve struktuře MQRFH2 (pokud existuje) a neuvádějí strukturu MQRFH2 jako část těla zprávy JMS.</p> <p>MQ: Při odesílání zpráv negenerují třídy IBM MQ pro JMS strukturu MQRFH2. Při příjmu zpráv uvádějí třídy IBM MQ pro JMS strukturu MQRFH2 jako část těla zprávy JMS.</p>	MSGBODY	MBODY
Přijmout převod	<p>Konfiguruje použití volby MQGMO_CONVERT. Při žádosti o zprávu vybírá, zda převod proběhne ve správci front zadáním příkazu MQGMO_CONVERT na MQGET nebo prostřednictvím aplikace klienta.</p>	RECEIVECONVERSION	RCNV

Tabulka 8. . Vlastnosti stránky Zpracování zpráv (pokračování)			
Vlastnost	Význam	Dlouhý název	Krátký název
Přijmout CCSID	Požadované CCSID pro převod zprávy. Používáno v případě, když třídy produktu IBM MQ pro JMS požadují, aby správce front provedl převod (například zadáním položky WMQ_RECEIVE_CONVERSION_QMGR jakožto argumentu pro parametr setReceiveConversion). Hodnota této vlastnosti je CCSID vyžádané správcem front k převodu zprávy. Výchozí hodnota je CCSID 1208.	RECEIVECCSID	RCCS

Stránka Zprostředkovatel

Následující tabulka obsahuje seznam vlastností, které lze nastavit na stránce **Zprostředkovatel** dialogového okna Vlastnosti místa určení. Upravením vlastností na stránce **Zprostředkovatel** poskytnete podrobnosti o zprostředkovateli publikování/odběru.

Tabulka 9. . Vlastnosti stránky Zprostředkovatel			
Vlastnost	Význam	Dlouhý název	Krátký název
Fronta trvalého odběru zprostředkovatele	Tuto vlastnost lze použít v klientu produktu IBM WebSphere MQ 7.0 nebo pozdější JMS, ale nemá žádný účinek ve správci front produktu IBM WebSphere MQ 7.0 nebo novější. Je-li správce front, ke kterému se klient JMS připojuje, shodný se správcem front použitým zprostředkovatelem publikování/odběru, lze vybrat frontu ze správce front zprostředkovatele. Vybraný správce front musí být spuštěn. Pokud toto není váš případ, je třeba zadat název fronty, ze které se načítají zprávy trvalých odběrů. Výchozí frontou je fronta SYSTEM.JMS.D.SUBSCRIBER.QUEUE.	BROKERDURSUBQ	BDSUB

Tabulka 9. . Vlastnosti stránky Zprostředkovatel (pokračování)

Vlastnost	Význam	Dlouhý název	Krátký název
<p>Fronta zpráv trvalého odběru CC zprostředkovatele</p>	<p>Tuto vlastnost lze použít v klientu JMS produktu IBM WebSphere MQ 7.0 nebo v novější verzi, ale nemá žádný účinek ve správci front produktu IBM WebSphere MQ 7.0 ani v novější verzi.</p> <p>Je-li správce front, ke kterému se klient JMS připojuje, shodný se správcem front použitým zprostředkovatelem publikování/odběru, lze vybrat frontu ze správce front zprostředkovatele. Vybraný správce front musí být spuštěn.</p> <p>Pokud toto není váš případ, je třeba zadat název fronty, ze které se načítají zprávy trvalých odběrů pro spotřebitele připojení (ConnectionConsumer). Výchozí frontou je fronta SYSTEM.JMS.D.CC.SUBSCRIBER.QUEUE.</p>	<p>BROKERCCDURSUBQ</p>	<p>CCDSUB</p>
<p>Proud publikování</p>	<p>Tuto vlastnost lze použít v klientu produktu IBM WebSphere MQ 7.0 nebo pozdější JMS, ale nemá žádný účinek ve správci front produktu IBM WebSphere MQ 7.0 nebo novější.</p> <p>Vyberte nebo zadejte název fronty, ze které jsou odesílány publikované zprávy (fronta proudu). Výchozí frontou je fronta SYSTEM.BROKER.DEFAULT.STREAM. Chcete-li použít příkaz Select k zadání názvu, musíte vybrat hodnotu pro vlastnost Broker Publication Queue Manager a vybraný správce front musí být spuštěný.</p>	<p>BROKERPUBQ</p>	<p>BPUB</p>

Tabulka 9. . Vlastnosti stránky Zprostředkovatel (pokračování)			
Vlastnost	Význam	Dlouhý název	Krátký název
Správce front pro publikování zprostředkovatele	Vyberte nebo zadejte název správce front, který je vlastníkem fronty, do které jsou odesílány zprávy publikované k tématu.	BROKERPUBQMGR	BPQM
Verze zprostředkovatele	<p>Tuto vlastnost lze použít v klientu produktu IBM WebSphere MQ 7.0 nebo pozdější JMS, ale nemá žádný účinek ve správci front produktu IBM WebSphere MQ 7.0 nebo novější.</p> <p>Vyberte používanou verzi zprostředkovatele. Chcete-li použít zprostředkovatele publikování/odběru IBM MQ nebo IBM Integration Bus v režimu kompatibility, klepněte na volbu V1. Jedná se o výchozí hodnotu, je-li vlastnost Přenos nastavena na hodnotu Bindings nebo na Client. Chcete-li použít zprostředkovatele produktu IBM Integration Bus v nativním režimu, klepněte na volbu V2. Jedná se o výchozí hodnotu, je-li vlastnost Transport nastavena na hodnotu Direct nebo na DirectHTTP.</p>	BROKERVER	BVER

Stránka Producenti

Následující tabulka obsahuje seznam vlastností, které lze nastavit na stránce **Producenti** dialogového okna Vlastnosti místa určení. Upravením vlastností na stránce **Producenti** změníte další vlastnosti cílového objektu.

Tabulka 10. . Vlastnosti stránky Producent			
Vlastnost	Význam	Dlouhý název	Krátký název
Povolit asynchronní operace put	Určuje, zda producenti zpráv mohou používat k odesílání zpráv do tohoto místa určení asynchronní operace put. Chcete-li určit, zda jsou povoleni producenti zpráv k odkazování na definici fronty či tématu, klepněte na volbu Jako místo určení (výchozí nastavení). Chcete-li povolit asynchronní operace put, klepněte na volbu Povoleno . Chcete-li zakázat asynchronní operace put, klepněte na volbu Zakázáno .	PUTASYNCALLOWED	PAA

Stránka Spotřebitelé

Následující tabulka obsahuje seznam vlastností, které lze nastavit na stránce **Spotřebitelé** dialogového okna Vlastnosti místa určení. Upravením vlastností na stránce **Spotřebitelé** změníte další vlastnosti cílového objektu.

Tabulka 11. . Vlastnosti stránky Odběratelé			
Vlastnost	Význam	Dlouhý název	Krátký název
Povolit dopředné čtení	Určuje, zda mohou příjemci zpráv a zprostředkovatelé front používat dopředné čtení k načtení netrvalých zpráv z tohoto místa určení do vyrovnávací paměti klienta před jejich přijetím. Chcete-li k určení povolení použít definici fronty či tématu, klepněte na volbu Jako místo určení (výchozí nastavení). Chcete-li povolit dopředné čtení, klepněte na volbu Povoleno . Chcete-li dopředné čtení zakázat, klepněte na volbu Zakázáno .	READAHEADALLOWED	RAA

Tabulka 11. . Vlastnosti stránky Odběratelé (pokračování)			
Vlastnost	Význam	Dlouhý název	Krátký název
Zásada zavření při dopředném čtení	Určuje, co se stane se zprávami, které jsou doručovány asynchronnímu příjemci zpráv, ve frontě proxy klienta, pokud je spotřebitel zpráv uzavřen. Chcete-li, aby se před návratem všechny zprávy ve frontě proxy klienta doručily modulu MessageListener aplikace, klepněte na volbu Doručit vše (výchozí nastavení). Chcete-li, aby se před návratem pouze dokončilo aktuální volání modulu MessageListener a potenciálně tak došlo k zahození dalších zpráv ve frontě proxy klienta, klepněte na volbu Doručit aktuální .	READAHEADCLOSEPOLICY	RACP
Formát zástupných znaků	Určuje, která verze syntaxe zástupných znaků bude použita. Chcete-li použít pouze zástupné znaky pro znaky (pro zachování konzistence s aplikacemi, které dříve používaly zprostředkovatele verze 1 - viz vlastnost Verze zprostředkovatele), klepněte na volbu Pouze zástupné znaky pro znaky . Chcete-li používat pouze zástupné znaky pro témata použité ve zprostředkovateli verze 2, klepněte na volbu Pouze zástupné znaky pro témata .	WILDCARDFORMAT	WCFMT

Stránka Rozšířené

Následující tabulka obsahuje seznam vlastností, které lze nastavit na stránce **Rozšířené** dialogového okna Vlastnosti místa určení. Upravením vlastností na stránce **Rozšířené** změníte další vlastnosti cílového objektu.

Tabulka 12. . Vlastnosti stránky Rozšířené

Vlastnost	Význam	Dlouhý název	Krátký název
ID znakové sady	Zadejte ID znakové sady (CCSID), která bude použita pro místa určení.	CCSID	CCS
Kódování	Vyberte schéma kódování, které bude použito pro dané místo určení. Další informace viz Konfigurace objektů JMS pomocí nástroje pro administraci .	ENCODING	ENC
Selhat při uvedení do klidového stavu	Určete, zda při uvedení správce front do klidového stavu dojde k selhání volání konkrétních metod. Chcete-li určit, aby při uvedení správce front do klidového stavu došlo k selhání volání konkrétních metod, klepněte na volbu Ano . Pokud tedy aplikace zjistí, že byl správce front uveden do klidového stavu, může daná aplikace dokončit aktuální úlohu, ukončit připojení, a umožnit tak zastavení správce front. Chcete-li určit, že neseždou žádná volání metody, protože správce front je v klidovém stavu, klepněte na volbu Ne . To znamená, že aplikace nemůže zjistit, že je správce front uváděn do klidového stavu, a proto může aplikace pokračovat v provádění operací na správci front, a tak zabránit v zastavení správce front.	FAILIFQUIESCE	FIQ

Tabulka 12. . Vlastnosti stránky Rozšířené (pokračování)

Vlastnost	Význam	Dlouhý název	Krátký název
Výběrové vysílání	<p>Určete, zda budou zprávy doručovány spotřebitelům zpráv pomocí přenosu výběrového vysílání. Přenos výběrového vysílání je použitelný pouze pro místa určení témat a může být použit pouze tehdy, používá-li továrna připojení přímý transport IP. Přímý přenos IP není dostupný v produktu IBM MQ 8.0. Pokud používáte produkt IBM MQ 8.0, můžete definovat přímý přenos IP, ale nezdaří se, když se pokusíte vytvořit připojení.</p> <p>Výchozí hodnotou je hodnota Jako továrna připojení, a je tedy použita hodnota vlastnosti továrny připojení Výběrové vysílání.</p> <p>Chcete-li doručovat zprávy spotřebiteli zpráv s použitím výběrového vysílání, klepněte na volbu Povoleno. Téma musí být ve zprostředkovateli konfigurováno pro spolehlivé výběrové vysílání. V tomto případě je použita spolehlivá kvalita služeb.</p>	MULTICAST	MCAST

Tabulka 12. . Vlastnosti stránky Rozšířené (pokračování)

Vlastnost	Význam	Dlouhý název	Krátký název
<p>Výběrové vysílání (pokračování)</p>	<p>Chcete-li doručovat zprávy spotřebiteli zpráv s použitím výběrového vysílání se spolehlivou kvalitou služby, klepněte na volbu Spolehlivé. Téma musí být ve zprostředkovateli konfigurováno pro spolehlivé výběrové vysílání. Není-li téma konfigurováno pro spolehlivé výběrové vysílání, není možné vytvořit spotřebitele zpráv pro dané téma.</p> <p>Chcete-li doručovat zprávy spotřebiteli zpráv s použitím výběrového vysílání bez použití spolehlivé kvality služby, klepněte na volbu Nespolehlivé. Téma musí být ve zprostředkovateli konfigurováno pro výběrové vysílání. Spolehlivá kvalita služeb nebude použita ani v případě, že je téma konfigurováno pro spolehlivé výběrové vysílání.</p>	<p>MULTICAST</p>	<p>MCAST</p>
<p>Cílový klient</p>	<p>Klepnutím na volbu JMS určete, že cílem zprávy je aplikace JMS.</p> <p>Klepnutím na volbu MQ určete, že cílem zprávy je aplikace jiná než JMS IBM MQ.</p>	<p>TARGCLIENT</p>	<p>TC</p>

Tabulka 12. . Vlastnosti stránky Rozšířené (pokračování)

Vlastnost	Význam	Dlouhý název	Krátký název
<p>Styl místa určení ReplyTo</p>	<p>Určete formát pole JMSReplyTo.</p> <p>Chcete-li použít výchozí hodnotu, klepněte na volbu Výchozí. Výchozí hodnota je ekvivalentem informací v datech RFH2, pokud nebyla nastavena systémová vlastnost prostředí JVM.</p> <p>Chcete-li použít hodnotu uvedenou v produktu MQMD, klepněte na volbu MQMD. Vyplňte tak pole správce front hodnotou z dat MQMD.</p> <p>Chcete-li použít hodnotu uvedenou v záhlaví RFH2, klepněte na volbu RFH2. Pokud odesílající aplikace nastaví hodnotu JMSReplyTo, pak bude tato hodnota použita.</p>	<p>REPLYTOSTYLE</p>	<p>RTOST</p>
<p>Přijmout převod</p>	<p>Konfiguruje použití volby MQGMO_CONVERT. Při žádosti o zprávu vybírá, zda převod proběhne ve správci front zadáním příkazu MQGMO_CONVERT na MQGET nebo prostřednictvím aplikace klienta.</p>	<p>RECEIVECONVERSION</p>	<p>RCNV</p>

Tabulka 12. . Vlastnosti stránky Rozšířené (pokračování)

Vlastnost	Význam	Dlouhý název	Krátký název
Přijmout CCSID	Požadovaný identifikátor znakové sady k převedení zprávy. Používáno v případě, když třídy produktu IBM MQ pro JMS požadují, aby správce front provedl převod (například zadáním položky WMQ_RECEIVE_CONVERSION_QMGR jakožto argumentu pro parametr setReceiveConversion). Hodnota této vlastnosti je CCSID vyžádané správcem front k převodu zprávy. Výchozí hodnota je CCSID 1208.	RECEIVECCSID	RCCS

Související pojmy

[“Cíle platformy JMS \(fronty a témata\)”](#) na stránce 190

Cíl platformy JMS je objekt (fronta JMS nebo téma JMS), který reprezentuje cíl zpráv, které klient vytváří, a zdroj zpráv, které klient spotřebovává. V dvoubodovém systému zpráv reprezentují místa určení fronty. V systému zpráv publikování/odběru reprezentují místa určení témata.

[“Témata”](#) na stránce 19

Téma identifikuje, čeho se publikování týká. Téma je znakový řetězec, který popisuje obsah informací publikovaných ve zprávách v rámci publikování/odběru. Jako odběratel můžete zadat téma nebo rozsah témat pomocí zástupných znaků a přijímat pouze informace, které potřebujete.

Související odkazy

[“Řetězce v dialogových oknech vlastností”](#) na stránce 573

Chcete-li zahrnout určité znaky v řetězci, je třeba určitým způsobem do řetězce přidat interpunkci.

[“Vlastnosti fronty produktu IBM MQ”](#) na stránce 377

Vlastnosti, které můžete nastavit pro frontu, závisí na typu fronty. Různé typy front IBM MQ mají různé vlastnosti. Některé vlastnosti se nepoužívají u všech typů front, některé jsou specifické pro fronty klastru a některé jsou specifické pro fronty operačního systému z/OS.

[“Vlastnosti tématu”](#) na stránce 411

Téma produktu IBM MQ je objekt produktu IBM MQ, který identifikuje účel publikace. Můžete nastavovat vlastnosti pro témata. Některé vlastnosti témat jsou specifické pro témata systému z/OS. Některé vlastnosti lze upravit pouze při vytváření tématu. Tyto vlastnosti nelze upravit po vytvoření tématu produktu IBM MQ.

Atributy stavu

Produkt IBM MQ Explorer umožňuje zobrazení aktuálního stavu objektů IBM MQ. Můžete například zjistit, zda je kanál spuštěn, nebo čas, kdy byla do konkrétní fronty vložena poslední zpráva. Lze také zobrazit uložený stav kanálu.

Následující seznam obsahuje veškeré atributy stavu pro objekty IBM MQ. U každého atributu je uveden popis, jaké informace atribut zobrazuje.

- [Správci front](#)

- [Stroje publikování/odběru správce front](#)
- [Fronty](#)
- [Témata](#)
- [Odběry](#)
- [Odběratelé tématu](#)
- [Vydavatelé tématu](#)
- [Kanály](#)
- [Moduly listener](#)
- [Vlastní služby](#)
-  [Prostředek Coupling Facility](#)
- [“Zobrazit atributy stavu SMDS” na stránce 571](#)

Související úlohy

“Zobrazení stavu objektů” na stránce 184

V produktu IBM MQ Explorer lze zobrazit aktuální stav pro libovolný objekt, který se může nacházet v různých stavech. Pro kanály produktu IBM MQ lze zobrazit i uložený stav.

Atributy stavu správce front

Atributy stavu správců front systému Multiplatform a správců front z/OS.

Atributy stavu správce front systému Multiplatform



V následující tabulce jsou uvedeny atributy stavu správců front systému Multiplatform a pro příkaz DISPLAY QMSTATUS je uveden ekvivalentní parametr MQSC. Další informace o příkazech MQSC viz Administrace pomocí příkazů MQSC.

<i>Tabulka 13. Atributy stavu správce front systému Multiplatform</i>		
Atribut	Význam	Parametr MQSC
Název správce front	Název správce front.	
Stav správce front	Stav správce front, který může být: Starting, Running, nebo Quiescing.	STATUS
Počet připojení	Aktuální počet připojení ke správci front.	CONNS
Stav inicializátoru kanálu	Stav inicializátoru kanálu, který může být: Stopped, Starting, Running, nebo Stopping.	CHINIT
Stav příkazového serveru	Stav příkazového serveru, který může být: Stopped, Starting, Running, nebo Stopping.	CMDSERV
Popis instalace	Popis instalace přidružené ke správci front.	
Název instalace	Název instalace přidružené ke správci front.	
Instalační cesta	Cesta instalace přidružené ke správci front.	
Název oblasti protokolu archivu	Název nejstarší oblasti protokolu, u které správce front čeká na oznámení o archivaci.	ARCHLOG
Velikost archivu	Velikost prostoru (v megabajtech) obsazeného oblastmi protokolu, které již nejsou zapotřebí k restartování nebo obnovení média, ale čekají na archivaci.	ARCHSZ

Tabulka 13. Atributy stavu správce front systému Multiplatform (pokračování)		
Atribut	Význam	Parametr MQSC
Název aktuální oblasti protokolu	Název oblasti protokolu, do které je prováděn zápis v okamžiku otevření dialogového okna pro stav.	CURRLOG
Používaný protokol	Procentní část prostoru primárního protokolu používaného k zotavení při restartu v tomto časovém okamžiku.	LOGINUSE
Využití protokolu	Odhad procentní části obsazení pracovní zátěže správce front v prostoru primárního protokolu.	LOGUTIL
Název oblasti protokolu pro zotavení při restartu	Název nejstarší oblasti protokolu vyžadované správcem front k provedení zotavení při restartování.	RECLOG
Název oblasti protokolu pro zotavení z média	Název nejstarší oblasti protokolu vyžadované správcem front k provedení zotavení z médií.	MEDIALOG
Velikost média	Velikost dat protokolu (v megabajtech) nezbytných pro obnovení média.	MEDIASZ
Velikost zotavení při restartu	Velikost dat protokolu (v megabajtech) nezbytných pro zotavení při restartu.	RECSZ
Velikost opětovného použití	Velikost prostoru (v megabajtech) obsazeného oblastmi protokolu dostupnými pro opětovné použití.	REUSESZ
Cesta protokolu	Cesta k protokolu událostí správce front. Cesta má následující formát: <pre>installationlocation\WebSphere MQ\log\queuemanager\active\</pre> kde <i>umístění_instalace</i> je umístění, v němž je nainstalován produkt IBM MQ, a <i>správce_front</i> je název správce front.	LOGPATH
Datum spuštění	Datum, kdy byl správce front spuštěn.	STARTDA
Čas spuštění	Čas, kdy byl správce front spuštěn.	STARTTI

Atributy stavu správce front z/OS



Inicializátor kanálu

Následující tabulka obsahuje seznam atributů stavu iniciátora kanálu pro správce front z/OS. Ekvivalentním příkazem MQSC je příkaz DISPLAY CHINIT. Další informace o příkazech MQSC viz Administrace pomocí příkazů MQSC.

Tabulka 14. Atributy stavu inicializátoru kanálu správců front z/OS	
Atribut	Význam
Název TCP	Název systému TCP.
Aktivní adaptéry	Počet aktivních podúloh adaptérů.
Požadované aktivní adaptéry	Požadovaný počet podúloh adaptérů.
Aktivní dispečeri	Počet aktivních dispečerů.
Požadování aktivní dispečeri	Požadovaný počet dispečerů.
Aktivní úlohy SSL	Počet aktivních podúloh serveru TLS.

<i>Tabulka 14. Atributy stavu inicializátoru kanálu správce front z/OS (pokračování)</i>	
Atribut	Význam
Požadované aktivní úlohy SSL	Požadovaný počet podúloh serverů SSL.
Připojení aktuálních kanálů	Počet aktuálních připojení kanálů.
Požadovaná připojení kanálů	Požadovaný počet připojení kanálů.
Aktuální kanály TCP/IP	Počet aktuálních připojení kanálů TCP/IP.
Aktuální kanály LU6.2	Počet aktuálních připojení kanálů LU6.2.
Připojení aktivních kanálů	Počet aktivních připojení kanálů.
Požadovaná připojení aktivních kanálů	Požadovaný počet aktivních připojení kanálů.
Pozastavené aktivní kanály	Počet aktivních připojení kanálů, která byla pozastavena a čekají na převedení do aktivního stavu, protože byla dosažena mezní hodnota počtu aktivních kanálů.
Spuštěné aktivní kanály	Počet aktivních připojení kanálů, která byla spuštěna.
Zastavené aktivní kanály	Počet aktivních připojení kanálů, která byla zastavena a vyžadují ruční zásah.
Aktivní kanály s opakováním	Počet aktivních připojení kanálů, která se pokoušejí o opětovné připojení po dočasné chybě.
Stav inicializátoru kanálu	Stav inicializátoru kanálu, který může být: Stopped, Starting, Running, nebo Stopping.

Protokol

Následující tabulka obsahuje seznam atributů stavu protokolu pro správce front z/OS. Ekvivalentním příkazem MQSC je příkaz DISPLAY LOG. Další informace o příkazech MQSC viz [Administrace pomocí příkazů MQSC](#).

<i>Tabulka 15. Atributy stavu protokolu správce front z/OS</i>	
Atribut	Význam
Typ parametru	Tento atribut ukazuje, jaký typ informací je v tabulce zobrazen.
Čas spuštění správce front	Čas, kdy byl správce front spuštěn.
Datum spuštění správce front	Datum, kdy byl správce front spuštěn.
Adresa RBA pro spuštění správce front	Adresa RBA (Relative Byte Address), od které při spuštění správce front začalo protokolování.
Adresa RBA protokolu	Adresa RBA (Relative Byte Address) naposledy zapsaného záznamu protokolu.
Protokolování bylo pozastaveno	Určuje, zda je protokolování pozastaveno.

<i>Tabulka 15. Atributy stavu protokolu správčů front z/OS (pokračování)</i>	
Atribut	Význam
Stav úlohy odlehčení zátěže	Stav úlohy odlehčení zátěže. Alloc archive znamená, že úloha odlehčování je zaneprázdněna přidělováním datové sady archivu, což může znamenat, že existuje nevyřízený požadavek na připojení pásky; Copying BSDS znamená, že úloha odlehčování je zaneprázdněna kopírováním datové sady BSDS; Busy znamená, že úloha odlehčování je zaneprázdněna jiným zpracováním; Available znamená, že úloha odlehčování čeká na práci.
Aktivní protokoly	Počet datových sad aktivních protokolů.
Úplné aktivní protokoly	Celkový počet úplných datových sad aktivních protokolů, které nebyly dosud archivovány.

Použití

V následujících tabulkách jsou uvedeny atributy stavu použití správčů front produktu z/OS. U každého atributu je uveden stručný popis, jaké informace atribut zobrazuje. Ekvivalentním příkazem MQSC je příkaz DISPLAY USAGE, který zobrazuje informace o aktuálním stavu sady stránek nebo zobrazuje informace o datových sadách protokolu. Další informace o příkazech MQSC viz [Administrace pomocí příkazů MQSC](#).

<i>Tabulka 16. Použití záznamů datové sady pro správce front z/OS</i>	
Atribut	Význam
Typ použití	Tento atribut ukazuje, jaký typ informací je v tabulce zobrazen.
Adresa RBA protokolu	Adresa RBA (Relative Byte Address) naposledy zapsaného záznamu protokolu.
Typ datové sady	Typ datové sady a příslušné okolnosti. Oldest Active UOW znamená, že datová sada protokolů obsahuje počáteční RBA nejstarší aktivní pracovní jednotky správce front; Oldest pageset recovery znamená, že datová sada protokolů obsahuje nejstarší RBA restartu libovolné sady stránek správce front; Oldest CF struc recovery znamená, že datová sada protokolů obsahuje LRSN, který odpovídá době nejstarší aktuální zálohy libovolné struktury prostředku CF ve skupině sdílení front.
Hodnota LRSN protokolu	Hodnota LRSN (Log Record Sequence Number) naposledy zapsaného záznamu protokolu.
Název datové sady	Název datové sady.

<i>Tabulka 17. Použití záznamů fondu vyrovnávacích pamětí pro správce front z/OS</i>	
Atribut	Význam
Typ použití	Tento atribut ukazuje, jaký typ informací je v tabulce zobrazen.
ID fondu vyrovnávacích pamětí	Identifikátor fondu vyrovnávacích pamětí, který identifikuje fond vyrovnávacích pamětí používaný sadou stránek.

<i>Tabulka 17. Použití záznamů fondu vyrovnávacích pamětí pro správce front z/OS (pokračování)</i>	
Atribut	Význam
Definované vyrovnávací paměti	Počet vyrovnávacích pamětí definovaných pro fond vyrovnávacích pamětí.
Třída stránky	Typ stránek virtuálního úložiště, jež se používá k zálohování vyrovnávacích pamětí ve fondu vyrovnávacích pamětí. Hodnoty pro třídu stránky: <ul style="list-style-type: none"> • Stránkovatelné stránky 4 kB. • Pevné stránky 4 kB.
Umístění vyrovnávací paměti	Informace o hodnotě LOCATION pro jednotlivé fondy vyrovnávacích pamětí. Hodnoty pro LOCATION: <ul style="list-style-type: none"> • Nad mez (64bitové úložiště). • Pod mez (31bitové úložiště). • Přepnutí nad mez (64bitové úložiště). • Přepnutí pod mez (31bitové úložiště).
Volné vyrovnávací paměti	Počet nepoužitých vyrovnávacích pamětí ve fondu vyrovnávacích pamětí.
Volné vyrovnávací paměti (%)	Procento nepoužitých vyrovnávacích pamětí ve fondu vyrovnávacích pamětí.

<i>Tabulka 18. Použití záznamů sady stránek pro správce front z/OS</i>	
Atribut	Význam
Typ použití	Tento atribut ukazuje, jaký typ informací je v tabulce zobrazen.

Tabulka 18. Použití záznamů sady stránek pro správce front z/OS (pokračování)

Atribut	Význam
Typ rozšíření	Způsob, jakým správce front rozšíří sadu stránek v případě, že je skoro zaplněna a jsou v ní požadovány další stránky. None znamená, že se neprovede žádné další rozšíření sady stránek. User znamená, že se použije velikost sekundární oblasti, která byla nastavena při definování sady stránek. Pokud velikost sekundární oblasti nebyla určena nebo pro ni byla nastavena hodnota nula, nebude provedeno žádné dynamické rozšiřování sady stránek. System znamená, že velikost sekundární oblasti, která byla uvedena při definování sady stránek, je ignorována. Správce front namísto toho nastaví hodnotu, která odpovídá přibližně 10 procentům aktuální velikosti sady stránek. Velikost nové oblasti bude zaokrouhlena nahoru na nejbližší cylindr zařízení DASD. Pokud velikost sekundární oblasti nebyla určena nebo pro ni byla nastavena hodnota nula, je přesto možné provádět dynamické rozšiřování sady stránek. Správce front nastaví hodnotu, která odpovídá přibližně 10 procentům aktuální velikosti sady stránek. Velikost nové oblasti bude zaokrouhlena nahoru v závislosti na charakteristice zařízení DASD. Má-li hodnotu User nebo System, k rozšíření sady stránek dojde, když je využito 90 procent prostoru na stránce, a je provedeno asynchronně do jakékoli jiné činnosti sady stránek. Pokud bude v okamžiku opětného spuštění dříve používaná sada stránek nahrazena menší datovou sadou, bude rozšiřována, dokud nedosáhne velikosti sady dat používané dříve. K dosažení této velikosti je potřebná pouze jedna oblast.
ID sady stránek	Identifikátor sady stránek. Jedná se o volitelné číslo od 00 do 99. Hvězdička stojící samostatně uvádí všechny identifikátory sady stránek.
Stránky	Celkový počet stránek o velikosti 4 kB v sadě stránek.
Nepoužité stránky	Počet stránek, které nejsou použity (tedy dostupných sad stránek).
Stránky obsahující trvalá data	Počet stránek obsahujících trvalá data. Tyto stránky se používají pro uložení definic objektů a trvalých dat zpráv.
Stránky obsahující přechodná data	Počet stránek obsahujících přechodná data. Tyto stránky se používají pro uložení přechodných dat zpráv.
Oblasti použité při restartu	Počet oblastí použitých sadou stránek při restartu.
Počet rozšíření	Počet případů od posledního restartu, kdy byla sada stránek dynamicky rozšířena. Sada stránek může být rozšířena nejvýše 123krát (za předpokladu, že je k dispozici dostatek prostoru).

Tabulka 18. Použití záznamů sady stránek pro správce front z/OS (pokračování)

Atribut	Význam
Stav sady stránek	Aktuální stav sady stránek. Available znamená, že sada stránek je k dispozici; Defined znamená, že sada stránek byla nadefinována, ale nebyla nikdy použita; Offline znamená, že správce front momentálně nemůže přistoupit k sadě stránek, například proto, že sada stránek nebyla pro správce front nadefinována; Not defined znamená, že sada stránek není nadefinována pro správce front.
ID fondu vyrovnávacích pamětí	Identifikátor fondu vyrovnávacích pamětí, který identifikuje fond vyrovnávacích pamětí používaný sadou stránek.

Tabulka 19. Použití záznamů datové sady sdílených zpráv pro správce front z/OS

Atribut	Význam
Stav	Stav záznamů datové sady sdílených zpráv pro vybraného správce front.
Struktura aplikace	Název struktury aplikace pro vybraného správce front.
Odlehčené zprávy	V tomto poli se zobrazuje počet sdílených zpráv ve struktuře, jejichž data byla uložena do datové sady vlastněné tímto správcem front.
Celkem bloků	Aktuální celková velikost vlastněné datové sady v logických blocích včetně bloků použitých k uložení mapy prostoru.
Celkem datových bloků	Celkový počet bloků ve vlastněné datové sadě, které lze použít k ukládání dat, tj. po odečtení bloků použitých k uložení mapy prostoru.
Použité datové bloky	Toto je počet bloků ve vlastněné datové sadě, které jsou aktuálně využívány (tj. v nichž nejméně jedna stránka obsahuje aktivní data zpráv).
Použitá část (%)	Toto je procentní část využitých datových bloků v poměru k celkovému počtu datových bloků.
Velikost bloku (kB)	Velikost jednotlivých vyrovnávacích pamětí v kB. Tato hodnota se rovná velikosti logického bloku datové sady sdílených zpráv.
Celkem vyrovnávacích pamětí	Toto je počet vyrovnávacích pamětí ve fondu.
Použité vyrovnávací paměti	Počet vyrovnávacích pamětí, které jsou v současné době využívány požadavky na přenos dat do datových sad nebo z nich.
Uložené vyrovnávací paměti	Počet vyrovnávacích pamětí, které jsou volné, ale momentálně obsahují uložená data bloků, k nimž bylo nedávno přistupováno.

Tabulka 19. Použití záznamů datové sady sdílených zpráv pro správce front z/OS (pokračování)

Atribut	Význam
Prázdné vyrovnávací paměti	Toto je počet vyrovnávacích pamětí, které jsou volné a prázdné. Je-li zapotřebí nová vyrovnávací paměť, nejprve jsou použity prázdné vyrovnávací paměti, a pokud nejsou žádné k dispozici, je místo nich vyprázdněna a použita v poslední době nejméně využívaná uložená vyrovnávací paměť.
Uložená čtení (%)	Toto je procentní část požadavků na čtení (v aktuálním intervalu statistiky), pro něž byl aktuální blok nalezen v uložené vyrovnávací paměti, takže nebylo nutné číst data z datové sady.
Nejnižší volné	Toto je nejmenší okamžitý počet volných vyrovnávacích pamětí v rámci aktuálního intervalu statistiky.
Četnost čekání (%)	Procentní část požadavků na získání vyrovnávací paměti, které musely čekat na volnou vyrovnávací paměť.

Související pojmy

“Správci front” na stránce 17

Správce front je program, který poskytuje aplikacím služby systému zpráv. Aplikace, které používají rozhraní MQI (Message Queue Interface), mohou vkládat zprávy do front a získávat je z nich. Správce front zajišťuje, aby byly zprávy odeslány do správné fronty nebo směrovány do jiného správce front.

Související úlohy

“Zobrazení stavu objektů” na stránce 184

V produktu IBM MQ Explorer lze zobrazit aktuální stav pro libovolný objekt, který se může nacházet v různých stavech. Pro kanály produktu IBM MQ lze zobrazit i uložený stav.

Související odkazy

“Atributy stavu stroje publikování/odběru správce front” na stránce 544

Atributy stavu stroje publikování/odběru správce front.

Atributy stavu stroje publikování/odběru správce front

Atributy stavu stroje publikování/odběru správce front.

U každého atributu je uveden stručný popis, jaké informace atribut zobrazuje. Tabulka také uvádí ekvivalentní parametr MQSC. Další informace o příkazech MQSC viz [Administrace pomocí příkazů MQSC](#).

Tato tabulka uvádí atributy stavu v oddílu Lokální:

Atribut	Význam	Parametr MQSC
Název správce front	Název lokálního správce front.	QMNAME

Tato tabulka uvádí atributy stavu v oddílu Lokální: (pokračování)		
Atribut	Význam	Parametr MQSC
Stav	<p>Aktuální stav stroje publikování/odběru v lokálním správci front. Možné hodnoty stavu:</p> <p>Active, což znamená, že stroj publikování/odběru a rozhraní publikování/odběru zařazené do fronty jsou spuštěny. Je možné, aby publikování/odběr prostřednictvím rozhraní MQI a front bylo monitorováno rozhraním front publikování/odběru.</p> <p>Starting, což znamená, že stroj publikování/odběru se inicializuje a dosud není v provozu.</p> <p>Stopping, což znamená, že stroj publikování/odběru se zastavuje.</p> <p>Compatibility Stroj publikování/odběru je spuštěn, ale rozhraní publikování/odběru zařazené do fronty není aktivní. Případné zprávy vložené do front, které jsou monitorovány rozhraním publikování/odběru s použitím front, nebudou zpracovány.</p> <p>Error, což znamená, že došlo k chybě připojení ze stroje publikování/odběru k lokálnímu správci front. Další informace o této chybě naleznete v protokolech chyb.</p> <p>Inactive, což znamená, že stroj publikování/odběru není aktivní.</p>	STATUS
Počet odběrů	Zobrazuje celkový počet odběrů pro lokální strom témat.	SUBCOUNT
Počet témat	Zobrazuje celkový počet uzlů témat v lokálním stromu témat. Pokud číslo roste, může to znamenat, že je zapotřebí kratší tree life , nebo že je zapotřebí nový návrh samotných témat.	TPCOUNT

Tato tabulka uvádí atributy stavu v oddílu Nadřizený:		
Atribut	Význam	Parametr MQSC
Název správce front	Název nadřizeného správce front.	QMNAME
Stav	<p>Aktuální stav stroje publikování/odběru v nadřizeném správci front. Možné hodnoty stavu:</p> <p>Active, což znamená, že připojení k nadřizenému správci front je aktivní.</p> <p>Starting, což znamená, že se správce front pokouší požádat o to, aby se jiný správce front stal jeho nadřizeným.</p> <p>Stopping, což znamená, že se správce front odpojuje od svého nadřizeného správce front.</p> <p>Refused, což znamená, že nadřizený správce front odmítl připojení. Důvodem může být, že nadřizený správce front již má jiného podřizeného správce front s tímž názvem.</p> <p>Error, což znamená, že došlo k chybě připojení ze stroje publikování/odběru k nadřizenému správci front. Možnou příčinou této chyby je, že přenosová fronta není definována nebo je zakázána.</p>	STATUS

Tato tabulka uvádí atributy stavu v oddílu Nadřízený: <i>(pokračování)</i>		
Atribut	Význam	Parametr MQSC
Počet odběrů	Vztahy správců front nejsou zjišťovány pro nadřízené prvky a nevrací se žádná hodnota.	SUBCOUNT
Počet témat	Vztahy správců front nejsou zjišťovány pro nadřízené prvky a nevrací se žádná hodnota.	TPCOUNT

Tato tabulka uvádí atributy stavu v oddílu Podřízený:		
Atribut	Význam	Parametr MQSC
Název správce front	Název podřízeného správce front.	QMNAME
Stav	Aktuální stav stroje publikování/odběru v podřízeném správci front. Možné hodnoty stavu: Active, což znamená, že připojení k podřízenému správci front je aktivní. Starting, což znamená, že se jiný správce front pokouší požádat o to, aby se tento správce front stal jeho nadřízeným. Stopping, což znamená, že se podřízený správce front odpojuje. Error, což znamená, že došlo k chybě připojení ze stroje publikování/odběru k podřízenému správci front. Možnou příčinou této chyby je, že přenosová fronta není definována nebo je zakázána.	STATUS
Počet odběrů	Vztahy správců front nejsou zjišťovány pro podřízené prvky a nevrací se žádná hodnota.	SUBCOUNT
Počet témat	Vztahy správců front nejsou zjišťovány pro podřízené prvky a nevrací se žádná hodnota.	TPCOUNT

Související pojmy

“Správci front” na stránce 17

Správce front je program, který poskytuje aplikacím služby systému zpráv. Aplikace, které používají rozhraní MQI (Message Queue Interface), mohou vkládat zprávy do front a získávat je z nich. Správce front zajišťuje, aby byly zprávy odeslány do správné fronty nebo směrovány do jiného správce front.

Související úlohy

“Zobrazení stavu objektů” na stránce 184

V produktu IBM MQ Explorer lze zobrazit aktuální stav pro libovolný objekt, který se může nacházet v různých stavech. Pro kanály produktu IBM MQ lze zobrazit i uložený stav.

Související odkazy



“Atributy stavu správce front” na stránce 537









Atributy stavu správců front systému Multiplatform a správců front z/OS.

Atributy stavu fronty

Atributy stavu fronty a manipulátory, které přistupují k frontám.

U každého atributu je uveden stručný popis, jaké informace atribut zobrazuje. Tabulka také uvádí ekvivalentní parametr MQSC příkazu DISPLAY QSTATUS. Další informace o příkazech MQSC viz [Administrace pomocí příkazů MQSC](#).

Atribut	Význam	Parametr MQSC
Název fronty	Název fronty.	
Aktuální hloubka fronty	Počet zpráv, které se právě nacházejí ve frontě.	CURDEPTH
Otevření pro vstup - počet	Jedná se o počet aplikací, které jsou aktuálně připojeny k frontě za účelem získání zpráv z fronty.	IPPROCS
Otevření pro výstup - počet	Jedná se o počet aplikací, které jsou aktuálně připojeny k frontě za účelem vložení zpráv do fronty.	OPPROCS
Nepotvrzené zprávy	Tento atribut určuje, zda pro danou frontu existují nevyřízené a nepotvrzené požadavky na změny (vložení a získání). V případě nevyřízených nepotvrzených změn je hodnotou číslo odpovídající počtu nepotvrzených zpráv, které jsou zároveň nevyřízené (1, 2, 3, 4, 5 atd.). Pokud neexistují žádné nevyřízené nepotvrzené změny, je to hodnota No.  U sdílených front produktu z/OS se hodnota vztahuje pouze na správce front, který generuje odpověď. Hodnota se netýká ostatních správců front ve skupině sdílení front.	UNCOM
Název oblasti protokolu pro zotavení z média	Název nejstarší oblasti protokolu vyžadované frontou k provedení zotavení z médií.	MEDIALOG
Monitorování front	Oblast protokolu nebo příjemce žurnálu potřebný pro zotavení fronty z médií. Pro správce front, ve kterých probíhá cyklické protokolování, nemá tento atribut žádnou hodnotu. Tento atribut je platný v systému AIX, Linux, and Windows.	MONQ
Čas fronty	Interval v mikrosekundách mezi vložení zpráv do fronty a jejich destruktivním čtením. Maximální zobrazitelná hodnota je 999 999 999; pokud interval tuto hodnotu překročí, bude zobrazena hodnota 999 999 999. Interval se měří od momentu umístění zprávy do fronty do momentu destruktivního načtení zprávy aplikací, a zahrnuje následující časy: <ul style="list-style-type: none"> • Čas, kdy vkládající aplikace vložila zprávu, a čas, kdy je zpráva k dispozici, např. je potvrzena. • Doba, po kterou zpráva čeká ve frontě na zpracování. Buňka zobrazuje dvě hodnoty: hodnotu založenou na poslední aktivitě za krátké časové období a hodnotu založenou na aktivitě za delší časové období. Tyto hodnoty závisí na konfiguraci a chování systému a také na úrovních provozované aktivity. Slouží jako indikátory, že systém pracuje normálně. Významná proměnnost těchto hodnot může indikovat problém v systému.  U front produktu z/OS, které mají dispozici Shared, je zobrazená hodnota určena pouze pro měření shromážděná pouze v tomto správci front.	QTIME
Stáří nejstarší zprávy	Stáří nejstarší zprávy ve frontě v sekundách.	MSGAGE

Atribut	Význam	Parametr MQSC
Datum posledního vložení	Datum vložení poslední zprávy do fronty od okamžiku spuštění správce front. Není-li k dispozici žádné datum vložení (například proto, že od spuštění správce front nebyla do fronty vložena žádná zpráva), zobrazí se prázdná hodnota.  U front produktu z/OS, které mají dispozici Shared, je zobrazená hodnota určena pouze pro měření shromážděná pouze v tomto správci front.	LPUTDATE
Čas posledního vložení	Čas vložení poslední zprávy do fronty od okamžiku spuštění správce front. Není-li k dispozici žádný čas vložení (například proto, že od spuštění správce front nebyla do fronty vložena žádná zpráva), zobrazí se prázdná hodnota.  U front produktu z/OS, které mají dispozici Shared, je zobrazená hodnota určena pouze pro měření shromážděná pouze v tomto správci front.	LPUTTIME
Datum posledního získání	Datum získání poslední zprávy z fronty od okamžiku spuštění správce front. Prohlížená zpráva není považována za získanou zprávu. Není-li k dispozici žádné datum získání (například proto, že od spuštění správce front nebyla z fronty získána žádná zpráva), zobrazí se prázdná hodnota.  U front produktu z/OS, které mají dispozici Shared, je zobrazená hodnota určena pouze pro měření shromážděná pouze v tomto správci front.	LGETDATE
Čas posledního získání	Čas získání poslední zprávy z fronty od okamžiku spuštění správce front. Prohlížená zpráva není považována za získanou zprávu. Není-li k dispozici žádný čas získání (například proto, že od spuštění správce front nebyla z fronty získána žádná zpráva), zobrazí se prázdná hodnota.  U front produktu z/OS, které mají dispozici Shared, je zobrazená hodnota určena pouze pro měření shromážděná pouze v tomto správci front.	LGETTIME
  Aktuální velikost souboru	Aktuální velikost souboru použitého touto frontou (v megabajtech).	CURFSIZE
  Aktuální maximální velikost souboru	Maximální velikost, do níž je soubor fronty schopen aktuálně narůst (v megabajtech). Tato hodnota může být nižší než nakonfigurovaná hodnota parametru MAXFSIZE v případě, že soubor fronty ještě nebyl překonfigurován správcem front kvůli podpoře větších souborů.	CURMAXFS









Objekty stavu manipulátoru fronty

Následující tabulka obsahuje seznam atributů stavu manipulátoru fronty, které jsou zobrazeny ve druhé tabulce v dialogovém okně Stav fronty.

Atribut	Význam	Parametr MQSC
Název fronty	Název fronty.	

Atribut	Význam	Parametr MQSC
Název aplikace	<p>Řetězec obsahující značku aplikace připojené ke správci front. Jedná se o jednu z následujících položek:</p> <ul style="list-style-type: none"> ▶ z/OS Název dávkové úlohy z/OS • ID uživatele TSO, identifikátor aplikace CICS ▶ z/OS Název oblasti IMS • Název úlohy inicializátoru kanálu ▶ IBM i Název úlohy IBM i • Proces AIX, Linux, and Windows <p>Název aplikace reprezentuje název procesu (nebo úlohy), který se připojil ke správci front. V případě propojení tohoto procesu nebo úlohy prostřednictvím kanálu představuje název aplikace vzdálený proces nebo vzdálenou úlohu, nikoli název úlohy nebo proces lokálního kanálu.</p>	APPLTAG
▶ z/OS ▶ z/OS ID procesu	Identifikátor procesu, který otevřel frontu. Tento atribut není platný na z/OS.	Identifikátor PID
▶ z/OS ▶ z/OS ID podprocesu	Identifikátor podprocesu v rámci procesu aplikace, který otevřel frontu. Hvězdička informuje o tom, že daná fronta byla otevřena s použitím sdíleného připojení. Tento atribut není platný na z/OS.	TID
Typ aplikace	Řetězec označující typ aplikace, která je připojena ke správci front. Batch znamená aplikaci používající dávkového připojení; RRSBATCH znamená aplikaci koordinovanou službami RRS, která používá dávkové připojení; CICS znamená transakci CICS; IMS znamená transakci IMS; CHINIT znamená iniciátor kanálu; System znamená správce front; User znamená uživatelskou aplikaci.	APPLTYPE
Popis aplikace	Řetězec obsahující popis aplikace připojené ke správci front, jestliže je známa. Pokud správce front aplikaci nerozpozná, vrácený popis budou tvořit jen prázdné znaky. Popis aplikace lze filtrovat (například pomocí klauzule WHERE), aby administrátorovi mohl zobrazit pouze určitá připojení.	APPLDESC
Přístup pro procházení	Tento atribut určuje, zda manipulátor poskytuje k frontě přístup pro procházení. Pokud popisovač poskytuje přístup pro procházení, hodnota je Yes. Pokud popisovač neposkytuje přístup pro procházení, hodnota je No.	BROWSE
Přístup pro zjišťování	Tento atribut určuje, zda manipulátor poskytuje k frontě přístup pro zjišťování. Pokud popisovač poskytuje přístup pro zjišťování, hodnota je Yes. Pokud popisovač neposkytuje přístup pro zjišťování, hodnota je No.	INQUIRE
Přístup pro vstup	Tento atribut určuje, zda manipulátor poskytuje k frontě přístup pro vstup. No znamená, že fronta není otevřena pro vstup; Shared znamená, že je fronta otevřena pro sdílený vstup; Exclusive znamená, že fronta je otevřena pro výlučný vstup.	INPUT

Atribut	Význam	Parametr MQSC
Přístup pro výstup	Tento atribut určuje, zda manipulátor poskytuje k frontě přístup pro výstup. Pokud popisovač poskytuje přístup pro výstup, hodnota je Yes. Pokud popisovač neposkytuje přístup pro výstup, hodnota je No.	OUTPUT
Přístup pro nastavení	Tento atribut určuje, zda manipulátor poskytuje k frontě přístup pro nastavení. Pokud popisovač poskytuje přístup pro nastavení, hodnota je Yes. Pokud popisovač neposkytuje přístup pro nastavení, hodnota je No.	SET
Jméno uživatele	Identifikátor uživatele, který je přidružen k manipulátoru.	USERID
Název kanálu	Název kanálu, který vlastní manipulátor. Pokud není k manipulátoru přidružen žádný kanál, tato hodnota je prázdná. Hodnota se zobrazí pouze, pokud manipulátor přísluší k inicializátoru kanálu.	CHANNEL
Název připojení	Název připojení přidružený ke kanálu, který vlastní manipulátor. Pokud není k manipulátoru přidružen žádný kanál, tato hodnota je prázdná. Hodnota se zobrazí pouze, pokud manipulátor přísluší k inicializátoru kanálu.	CONNNAME
Typ pracovní jednotky	Typ jednotky zotavení z pohledu správce front. Je to jedna z následujících možností: z/OS CICS (pouze z/OS); XA; z/OS RRS (pouze z/OS); z/OS IMS (pouze z/OS); Queue manager.	URTYPE
ID pracovní jednotky správce front	Jednotka zotavení přiřazená správcem front. Jedná se o 8bajtový identifikátor transakce, zobrazený ve formátu 16 hexadecimálních znaků. z/OS V systému z/OS se jedná o 8bajtovou adresu RBA, která se zobrazí ve formátu 16 hexadecimálních znaků.	QMURID
Asynchronní stav	Stav asynchronního spotřebitele pro daný popisovač objektu. Existuje pět možných hodnot: Aktivní: Volání MQCB nastavilo funkci pro asynchronní zpětné volání zpráv procesu a byl spuštěn manipulátor připojení, takže může probíhat asynchronní spotřeba zpráv. Neaktivní: Volání MQCB nastavilo funkci pro asynchronní zpětné volání zpráv procesu, manipulátor připojení však dosud nebyl spuštěn nebo byl zastaven či pozastaven, takže asynchronní spotřeba zpráv v současné době nemůže probíhat. Pozastaveno: Zpětné volání asynchronní spotřeby bylo pozastaveno, takže u daného popisovače objektu v současné době nemůže probíhat asynchronní spotřeba zpráv. Důvodem může být skutečnost, že aplikace vyslala pro daný popisovač objektu volání MQCB s operací MQOP_SUSPEND, nebo jeho pozastavení systémem. Pokud došlo k pozastavení systémem, v rámci procesu pozastavení asynchronní spotřeby zpráv bude vyvolána funkce zpětného volání s kódem příčiny, který popisuje problém, jenž vedl k pozastavení. Tato hodnota je hlášena v poli Příčina struktury MQCBC předávané funkci zpětného volání. Aby mohla asynchronní spotřeba zpráv pokračovat, musí aplikace vyslat volání MQCB s parametrem operace nastaveným na hodnotu MQOP_RESUME.	ASTATE

Atribut	Význam	Parametr MQSC
	<p>Dočasně pozastaveno: Systém dočasně pozastavil zpětné volání asynchronní spotřeby, takže u daného popisovače objektu v současné době nemůže probíhat asynchronní spotřeba zpráv. V rámci procesu pozastavení asynchronní spotřeby zpráv je volána funkce zpětného volání s kódem příčiny, který popisuje problém, jenž vedl k pozastavení. Tato hodnota je hlášena v poli Příčina struktury MQCBC předávané funkci zpětného volání. Funkce zpětného volání je vyvolána znovu, když systém po vyřešení dočasného problémového stavu obnoví asynchronní spotřebu zpráv.</p> <p>Žádná hodnota: Pro daný manipulátor nebylo vysláno volání MQCB, takže na tomto manipulátoru není nakonfigurována žádná asynchronní spotřeba zpráv. Toto je výchozí hodnota.</p>	
ID externí pracovní jednotky	Identifikátor externí jednotky zotavení přidružený k připojení. Jedná se o identifikátor zotavení známý v rámci koordinátora externího synchronizačního bodu. Jeho formát je určen hodnotou atributu Unit Of Work type.	URID
  ID adresního prostoru	Čtyřznakový identifikátor adresního prostoru aplikace, který je identifikován atributem Application name. Rozlišuje duplicitní hodnoty Application name. Tato hodnota se zobrazí pouze v případě, že správce front, který vlastní frontu, je spuštěn v systému z/OS a atribut Application type nemá hodnotu System.	ASID
  Název bloku specifikace programu	Osmiznakový název bloku specifikace programu (PSB) přidruženého ke spuštěné transakci systému IMS (pouze systém z/OS). Můžete použít atributy Program specification block name a Program specification table ID k vymazání transakce s použitím příkazů IMS. Hodnota se zobrazí pouze tehdy, když má atribut Application type hodnotu IMS.	PSBNAME
  ID tabulky specifikace programu	Čtyřznakový identifikátor oblasti tabulky specifikace programu (PST) systému IMS pro připojenou oblast IMS (pouze systém z/OS). Hodnota se zobrazí pouze tehdy, když má atribut App type hodnotu IMS.	PSTID
  ID transakce CICS	Čtyřznakový identifikátor transakce CICS (pouze systém z/OS). Hodnota se zobrazí pouze tehdy, když má atribut App type hodnotu CICS.	TRANSID

Související pojmy

“Fronty produktu IBM MQ” na stránce 18

Fronta představuje kontejner pro ukládání zpráv. Obchodní aplikace připojené ke správci front, který je hostitelem fronty, mohou z fronty načítat zprávy nebo je do fronty vkládat.

Související úlohy

“Zobrazení stavu objektů” na stránce 184

V produktu IBM MQ Explorer lze zobrazit aktuální stav pro libovolný objekt, který se může nacházet v různých stavech. Pro kanály produktu IBM MQ lze zobrazit i uložený stav.

Atributy stavu tématu

Atributy stavu témat.

U každého atributu je uveden stručný popis, jaké informace atribut zobrazuje. Tabulka také uvádí ekvivalentní parametr MQSC příkazu DISPLAY TPSTATUS. Další informace o příkazech MQSC viz Administrace pomocí příkazů MQSC.

Atribut	Význam	Parametr MQSC
Řetězec tématu	Topic String identifikuje uzel tématu. Slouží k určení, které informace vydavatele zajímají odběratele.	TOPICSTR
Publikovat	Určuje, zda jsou publikování povolena.	PUB
Odebírat	Určuje, zda jsou odběry povoleny.	SUB
Trvalé odběry	Určuje, zda jsou trvalé odběry povoleny.	DURSUB
Výchozí priorita	Zobrazí výchozí prioritu zpráv publikovaných v rámci tématu.	DEFPRTY
Výchozí trvání	Zobrazí výchozí trvání zpráv publikovaných v rámci tématu.	DEFPSIST
Trvalá modelová fronta	Jedná se o spravovanou modelovou frontu pro trvalé odběry.	MDURMDL
Netrvalá modelová fronta	Jedná se o spravovanou modelovou frontu pro netrvalé odběry.	MNDURMDL
Výchozí typ odezvy put	Výchozí typ odezvy pro operace put se zprávou. Výchozí hodnota je Jako nadřazené. Další dvě volby k dispozici jsou: Synchronní - odezva je vložena synchronně. Asynchronní - odezva je vložena asynchronně.	DEFPRESP
Název tématu administrace	Objekty tématu administrace jsou vyžadovány proto, aby bylo možno definovat atributy určitých částí stromu témat a nastavit ověření oprávnění pro specifická témata.	N/A
Počet odběratelů	Jedná se o počet odběratelů pro tento řetězec tématu, včetně trvalých odběratelů, kteří nejsou aktuálně připojeni.	SUBCOUNT
Počet vydavatelů	Počet aplikací, které aktuálně publikují v rámci daného tématu.	PUBCOUNT
Zachované publikování	Určuje, zda má být publikace zachována.	MQIACF_RETAINED_PUBLICATION
Doručení netrvalé zprávy	Metoda doručení pro netrvalé zprávy publikované v rámci tohoto tématu.	NPMSGDLV
Doručení trvalé zprávy	Metoda doručení pro trvalé zprávy publikované v rámci tohoto tématu.	PMSGDLV
Obor publikování	Obor publikování může být řízen administrativně pomocí atributu tématu PUBSCOPE. Atribut může být nastaven na jednu z následujících tří hodnot: <ul style="list-style-type: none"> Jako nadřazené. Toto je výchozí hodnota. Obor publikování je nastaven na stejnou hodnotu jako nadřazený správce front. Správce front. Publikování bude doručeno pouze lokálním odběratelům. Vše. Publikování bude doručeno lokálním odběratelům a vzdáleným odběratelům prostřednictvím přímo připojených správců front. 	PUBSCOPE

Atribut	Význam	Parametr MQSC
Obor odběru	<p>Obor odběrů může být řízen administrativně pomocí atributu tématu SUBSCOPE. Atribut může být nastaven na jednu z následujících tří hodnot:</p> <ul style="list-style-type: none"> • Jako nadřizené. Toto je výchozí hodnota. Obor odběru je nastaven na stejnou hodnotu jako nadřizený správce front. • Správce front. Odběr přijme pouze lokální publikace a proxy odběr nebude šířen na vzdálené správce front. • Vše. Proxy odběr je šířen na vzdálené správce front a odběratel přijme lokální a vzdálené publikace. 	SUBSCOPE
Název klastru	Název klastru, do kterého patří dané téma.	CLUSTER
Použít frontu nedoručených zpráv	<p>Určuje, zda je fronta nedoručených zpráv používána v případě, že zprávy publikování nelze doručit do správné fronty odběratele. Existují dvě možné hodnoty:</p> <ul style="list-style-type: none"> • Hodnota Ne značí, že zprávy publikování, které nelze doručit do správné fronty odběratele, jsou považovány za selhání vložení zprávy a příkaz MQPUT aplikace pro dané téma selže v závislosti na nastavení volby <u>Doručení netrvalé zprávy</u> a <u>Doručení trvalé zprávy</u>. • Hodnota Ano značí, že pokud atribut <u>Fronta nedoručených zpráv</u> správce front poskytuje název fronty nedoručených zpráv, bude tento název použit. Jinak se chování shoduje s volbou Ne. 	USEDLQ

Související pojmy

“Témata” na stránce 19

Téma identifikuje, čeho se publikování týká. Téma je znakový řetězec, který popisuje obsah informací publikovaných ve zprávách v rámci publikování/odběru. Jako odběratel můžete zadat téma nebo rozsah témat pomocí zástupných znaků a přijímat pouze informace, které potřebujete.

Související úlohy

“Zobrazení stavu objektů” na stránce 184

V produktu IBM MQ Explorer lze zobrazit aktuální stav pro libovolný objekt, který se může nacházet v různých stavech. Pro kanály produktu IBM MQ lze zobrazit i uložený stav.

Související odkazy

“Atributy stavu” na stránce 536

Produkt IBM MQ Explorer umožňuje zobrazení aktuálního stavu objektů IBM MQ. Můžete například zjistit, zda je kanál spuštěn, nebo čas, kdy byla do konkrétní fronty vložena poslední zpráva. Lze také zobrazit uložený stav kanálu.

Atributy stavu odběru

Atributy stavu odběrů.

U každého atributu je uveden stručný popis, jaké informace atribut zobrazuje. Tabulka také uvádí ekvivalentní parametr MQSC příkazu DISPLAY QSTATUS. Další informace o příkazech MQSC viz [Administrace pomocí příkazů MQSC](#).

Atribut	Význam	Parametr MQSC
Název	Jedná se o jedinečný identifikátor odběru příslušející aplikaci.	SUB

Atribut	Význam	Parametr MQSC
Identifikátor	Identifier je přiřazen správcem front jako jedinečný identifikátor pro tento odběr.	SUBID
Jméno uživatele	Identifikátor uživatele, který je přidružen k odběru..	SUBUSER
Trvalý	Parametr Durable odběru může mít buď hodnotu Ano, nebo hodnotu Ne. Je-li parametr Durable nastaven na hodnotu Ano, pak nejsou odběry odstraněny, když vytvářející aplikace zavře svůj popisovač odběru.	DURABLE
Typ	Parametr Type odběru označuje, jak byl odběr vytvořen. Typy odběrů: API: Odběr byl vytvořen pomocí požadavku MQSUB API . ADMIN: Odběr byl vytvořen prostřednictvím příkazu DEF SUB MQSC nebo PCF . Typ ADMIN se používá také k označení, že byl odběr upraven pomocí příkazu pro administraci. PROXY: Odběr byl vytvořen interně kvůli směrování publikování sítí správců front.	SUBTYPE
ID připojení	Aktuálně aktivní identifikátor připojení, který otevřel tento odběr. Používá se ke zjištění lokálních publikování.	ACTCONN
Datum pokračování	Datum nejnovějšího odběru MQSUB, který se připojil k tomuto odběru.	RESMDATE
Čas pokračování	Čas nejnovějšího odběru MQSUB, který se připojil k tomuto odběru.	RESMTIME
Datum posledního publikování	Datum, kdy byla zpráva naposledy odeslána na místo určení uvedené v odběru.	LMSGDATE
Čas posledního publikování	Čas, kdy byla zpráva naposledy odeslána na místo určení uvedené v odběru.	LMSGTIME
Počet zpráv	Počet zpráv vložených do místa určení specifikovaného tímto odběrem od jeho vytvoření nebo od spuštění správce front (od pozdější z uvedených událostí). Toto číslo nemusí odrážet celkový počet zpráv, které jsou nebo byly dostupné přijímající aplikaci. Je tomu tak proto, že může zahrnovat rovněž publikace, jež byly částečně zpracovány a poté zrušeny správcem front kvůli selhání publikace, nebo publikace, které byly provedeny v rámci synchronizačního bodu a odvolány publikující aplikací.	NUMMSGS

Atribut	Význam	Parametr MQSC
Indikátor spolehlivosti výběrového vysílání (%)	<p>Indikátor spolehlivosti zpráv výběrového vysílání. Tyto hodnoty jsou vyjádřeny v procentech. Hodnota 100 indikuje, že všechny zprávy jsou doručeny bez problémů. Hodnota menší než 100 indikuje, že v případě některých zpráv došlo k problémům sítě.</p> <p>Chcete-li určit povahu těchto problémů, můžete povolit generování zpráv událostí pomocí parametru COMMEV objektů COMMINFO a prozkoumat vygenerované zprávy událostí. Vraceny jsou dvě hodnoty:</p> <ul style="list-style-type: none"> • První hodnota je založena na nedávné aktivitě za krátké časové období. • Druhá hodnota je založena na aktivitě za delší časové období. Pokud nejsou k dispozici žádné míry, hodnoty se zobrazí jako prázdné. 	MCASTREL

Související úlohy

“Vytvoření nového odběru” na stránce 121

Můžete vytvořit nový odběr a přihlásit se k odběru tématu u správce front produktu IBM WebSphere MQ 7.0 nebo novější.

“Zobrazení stavu objektů” na stránce 184

V produktu IBM MQ Explorer lze zobrazit aktuální stav pro libovolný objekt, který se může nacházet v různých stavech. Pro kanály produktu IBM MQ lze zobrazit i uložený stav.

Související odkazy

“Atributy stavu” na stránce 536

Produkt IBM MQ Explorer umožňuje zobrazení aktuálního stavu objektů IBM MQ. Můžete například zjistit, zda je kanál spuštěn, nebo čas, kdy byla do konkrétní fronty vložena poslední zpráva. Lze také zobrazit uložený stav kanálu.

Atributy stavu tématu pro odběratele

V daném tématu se jedná o sadu atributů, která uchovávají stavové informace odběratele.

U každého atributu je uveden stručný popis, jaké informace atribut zobrazuje. Tabulka také uvádí ekvivalentní parametr MQSC příkazu **DISPLAY TPSTATUS**. Další informace o příkazech MQSC viz Administrace pomocí příkazů MQSC.

Atribut	Význam	Parametr MQSC
Řetězec tématu	Topic String identifikuje uzel tématu. Slouží k určení, které informace vydavatele zajímají odběratele.	TOPICSTR
ID odběru	Tento jedinečný identifikátor odběru přiřazuje správce front.	SUBID
Uživatel	Identifikátor uživatele, který je přidružen k odběru..	SUBUSER
Trvalý	Určuje, zda jsou trvalé odběry povoleny.	DURSUB

Atribut	Význam	Parametr MQSC
Typ	<p>Parametr Type odběru označuje, jak byl odběr vytvořen. Typy odběrů:</p> <p>Rozhraní API: Odběr byl vytvořen prostřednictvím požadavku MQSUB API.</p> <p>ADMIN: Odběr byl vytvořen na základě příkazu DEF SUB MQSC nebo PCF. Typ ADMIN se používá také k označení, že byl odběr upraven pomocí příkazu pro administraci.</p> <p>PROXY: Odběr byl vytvořen interně kvůli směrování publikování sítí správců front.</p>	SUBTYPE
ID připojení	Aktuálně aktivní identifikátor připojení, který otevřel tento odběr. Používá se ke zjištění lokálních publikování.	ACTCONN
Datum pokračování	Datum nejnovějšího odběru MQSUB, který se připojil k tomuto odběru.	RESMDATE
Čas pokračování	Čas nejnovějšího odběru MQSUB, který se připojil k tomuto odběru.	RESMTIME
Počet zpráv	Počet zpráv vložených do místa určení specifikovaného tímto odběrem od jeho vytvoření nebo od spuštění správce front (od pozdější z uvedených událostí). Toto číslo nemusí odrážet celkový počet zpráv, které jsou nebo byly dostupné přijímající aplikaci. Je tomu tak proto, že může zahrnovat rovněž publikace, jež byly částečně zpracovány a poté zrušeny správcem front kvůli selhání publikace, nebo publikace, které byly provedeny v rámci synchronizačního bodu a odvolány publikující aplikací.	NUMMSGS
Indikátor spolehlivosti výběrového vysílání (%)	<p>Indikátor spolehlivosti zpráv výběrového vysílání. Tyto hodnoty jsou vyjádřeny v procentech. Hodnota 100 indikuje, že všechny zprávy jsou doručeny bez problémů. Hodnota menší než 100 indikuje, že v případě některých zpráv došlo k problémům sítě.</p> <p>Chcete-li určit povahu těchto problémů, můžete povolit generování zpráv událostí pomocí parametru COMMEV objektů COMMINFO a prozkoumat vygenerované zprávy událostí. Vráceny jsou dvě hodnoty:</p> <ul style="list-style-type: none"> • První hodnota je založena na nedávné aktivitě za krátké časové období. • Druhá hodnota je založena na aktivitě za delší časové období. Pokud nejsou k dispozici žádné míry, hodnoty se zobrazí jako prázdné. 	MCASTREL

Související pojmy

“Témata” na stránce 19

Téma identifikuje, čeho se publikování týká. Téma je znakový řetězec, který popisuje obsah informací publikovaných ve zprávách v rámci publikování/odběru. Jako odběratel můžete zadat téma nebo rozsah témat pomocí zástupných znaků a přijímat pouze informace, které potřebujete.

Související úlohy

“Zobrazení stavu objektů” na stránce 184

V produktu IBM MQ Explorer lze zobrazit aktuální stav pro libovolný objekt, který se může nacházet v různých stavech. Pro kanály produktu IBM MQ lze zobrazit i uložený stav.

Související odkazy

[“Atributy stavu” na stránce 536](#)

Produkt IBM MQ Explorer umožňuje zobrazení aktuálního stavu objektů IBM MQ. Můžete například zjistit, zda je kanál spuštěn, nebo čas, kdy byla do konkrétní fronty vložena poslední zpráva. Lze také zobrazit uložený stav kanálu.

[“Atributy stavu tématu pro vydavatele” na stránce 557](#)

V daném tématu se jedná o sadu atributů, která uchovávají stavové informace publikace.

Atributy stavu tématu pro vydavatele

V daném tématu se jedná o sadu atributů, která uchovávají stavové informace publikace.

U každého atributu je uveden stručný popis, jaké informace atribut zobrazuje. Tabulka také uvádí ekvivalentní parametr MQSC příkazu DISPLAY TPSTATUS. Další informace o příkazech MQSC viz Administrace pomocí příkazů MQSC.

Atribut	Význam	Parametr MQSC
Řetězec tématu	Topic String identifikuje uzel tématu. Slouží k určení, které informace vydavatele zajímají odběratele.	TOPICSTR
Datum posledního publikování	Datum, kdy byla zpráva naposledy odeslána na místo určení uvedené v odběru.	LSMGDATE
Čas posledního publikování	Čas, kdy byla zpráva naposledy odeslána na místo určení uvedené v odběru.	LSMGTIME
Počet publikování	Počet aplikací, které aktuálně publikují v rámci daného tématu.	PUBCOUNT
ID připojení	Aktuálně aktivní identifikátor připojení, který otevřel tento odběr. Používá se ke zjištění lokálních publikování.	ACTCONN
Indikátor spolehlivosti výběrového vysílání (%)	<p>Indikátor spolehlivosti zpráv výběrového vysílání. Tyto hodnoty jsou vyjádřeny v procentech. Hodnota 100 indikuje, že všechny zprávy jsou doručeny bez problémů. Hodnota menší než 100 indikuje, že v případě některých zpráv došlo k problémům sítě.</p> <p>Chcete-li určit povahu těchto problémů, můžete povolit generování zpráv událostí pomocí parametru COMMEV objektů COMMINFO a prozkoumat vygenerované zprávy událostí. Vraceny jsou dvě hodnoty:</p> <ul style="list-style-type: none">• První hodnota je založena na nedávné aktivitě za krátké časové období.• Druhá hodnota je založena na aktivitě za delší časové období. Pokud nejsou k dispozici žádné míry, hodnoty se zobrazí jako prázdné.	MCASTREL

Související pojmy

[“Témata” na stránce 19](#)

Téma identifikuje, čeho se publikování týká. Téma je znakový řetězec, který popisuje obsah informací publikovaných ve zprávách v rámci publikování/odběru. Jako odběratel můžete zadat téma nebo rozsah témat pomocí zástupných znaků a přijímat pouze informace, které potřebujete.

Související úlohy

[“Zobrazení stavu objektů” na stránce 184](#)

V produktu IBM MQ Explorer lze zobrazit aktuální stav pro libovolný objekt, který se může nacházet v různých stavech. Pro kanály produktu IBM MQ lze zobrazit i uložený stav.

Související odkazy

“Atributy stavu” na stránce 536

Produkt IBM MQ Explorer umožňuje zobrazení aktuálního stavu objektů IBM MQ. Můžete například zjistit, zda je kanál spuštěn, nebo čas, kdy byla do konkrétní fronty vložena poslední zpráva. Lze také zobrazit uložený stav kanálu.

“Atributy stavu tématu pro odběratele” na stránce 555

V daném tématu se jedná o sadu atributů, která uchovávají stavové informace odběratele.

Vlastnosti stavu kanálu

Zobrazí vlastnosti, které zobrazují stav kanálu. K dispozici jsou dva pohledy: aktuální stav a uložený stav.

Aktuální stav kanálu je průběžně aktualizován na základě odesílaných a přijímaných zpráv. Uložený stav kanálu je aktualizován pouze v následujících případech:

- pro všechny kanály:
 - v okamžiku, kdy kanál přejde do stavu Zastaveno či Opakování nebo z takového stavu;
- pro odesílající kanál:
 - před odesláním požadavku na potvrzení, že dávka zpráv byla přijata;
 - při přijetí potvrzení;
- pro přijímající kanál:
 - pouze před potvrzením, že dávka zpráv byla přijata;
- pro kanál připojení serveru:
 - nejsou ukládána žádná data.



Kanál, který nikdy nebyl aktivní, proto nemůže mít žádný uložený stav. Vlastnosti, které jsou zobrazeny pro uložený stav kanálu, jsou podmnožinou vlastností zobrazovaných pro stav kanálu. Tyto společné vlastnosti jsou v následující tabulce označeny hvězdičkou (*).

U každé vlastnosti je uveden stručný popis, jaké informace atribut zobrazuje. Tabulka také uvádí ekvivalentní parametr MQSC příkazu DISPLAY CHSTATUS. Další informace o příkazech MQSC viz [Administrace pomocí příkazů MQSC](#).

Vlastnost	Význam	Parametr MQSC
Velikost dávky	Velikost dávky, která se používá pro tuto relaci.	BATCHSZ
Dávky	Počet dávek dokončených od spuštění kanálu.	BATCHES
Počet přijatých vyrovnávacích pamětí	Počet přijatých vyrovnávacích pamětí přenosu. Zahrnuje to přenosy pro získání pouze řídicích informací.	BUFSRCVD
Počet odeslaných vyrovnávacích pamětí	Počet odeslaných vyrovnávacích pamětí přenosu. Zahrnuje to přenosy pro odeslání pouze řídicích informací.	BUFSSENT
Počet přijatých bajtů	Počet bajtů přijatých od doby spuštění kanálu. Zahrnuje to řídicí informace přijaté agentem MCA (Message Channel Agent).	BYTSRCVD
Počet odeslaných bajtů	Počet bajtů odeslaných od doby spuštění kanálu. Zahrnuje to řídicí informace odeslané agentem MCA (Message Channel Agent).	BYTSSENT
*Monitorování kanálů	Aktuální úroveň kolekce dat monitorování pro příslušný kanál.	MONCHL
*Název kanálu	Název definice kanálu.	CHANNEL
*Stav kanálu	Stav kanálu. Může to být Starting, Binding, Initializing, Running, Stopping, Retrying, Paused, Stopped nebo Requesting.	STATUS

Vlastnost	Význam	Parametr MQSC
Dílčí stav kanálu	Akce, kterou kanál právě provádí.	SUBSTATE
*Typ kanálu	Typ kanálu. Může to být Sender, Server, Receiver, Requester, Cluster-sender, Cluster-receiver, Server-connection.	CHLTYPE
Míra komprese	Dosažená míra komprese zaokrouhlená na celá procenta. Tento atribut zobrazuje dlouhodobý a krátkodobý indikátor. Tyto hodnoty jsou obnovovány při každém spuštění kanálu a jsou zobrazeny pouze v případě, že je kanál spuštěn.	COMPRATE
Čas komprese	Čas v mikrosekundách odpovídající času strávenému kompresí nebo dekompresí pro každou zprávu. Tato vlastnost zobrazuje dlouhodobý a krátkodobý indikátor. Tyto hodnoty jsou obnovovány při každém spuštění kanálu a jsou zobrazeny pouze v případě, že je kanál spuštěn.	COMPTIME
*Název připojení	Název připojení, jehož stavové informace jsou pro kanál zobrazeny.	CONNAME
Aktuální konverzace	Počet konverzací, které jsou aktuálně sdíleny prostřednictvím určité instance (socketu) kanálu klienta TCP/IP.	Toto jsou dočasné informace a nemají přidružený parametr MQSC.
*Aktuální LUWID	Identifikátor logické pracovní jednotky přidružený k aktuální dávce pro odesílající nebo přijímající kanál. V případě odesílajícího kanálu, který je v nejistém stavu, jde o identifikátor LUWID dávky, která je v nejistém stavu. U instancí uložených kanálů obsahuje tento parametr smysluplné informace pouze v případě, že instance kanálu je v nejistém stavu. Nicméně hodnota parametru je na požádání vrácena i v případě, že stav instance kanálu není nejistý. Tato hodnota je aktualizována tak, aby udávala identifikátor LUWID další dávky, pokud je znám.	CURLUWID
*Aktuální zprávy	V případě odesílajícího kanálu jde o počet zpráv, které byly odeslány v aktuální dávce. Tato hodnota se při každém odeslání zprávy zvětší o 1. V případě, že se kanál dostane do nejistého stavu, udává tato hodnota počet zpráv, které jsou v nejistém stavu. U instancí uložených kanálů obsahuje tento parametr smysluplné informace pouze v případě, že instance kanálu je v nejistém stavu. Nicméně hodnota parametru je na požádání vrácena i v případě, že stav instance kanálu není nejistý. V případě přijímajícího kanálu jde o počet zpráv, které byly přijaty v aktuální dávce. Tato hodnota se při každém přijetí zprávy zvětší o 1. Pro odesílající i pro přijímající kanály se tato hodnota při potvrzení dávky znovu nastaví na hodnotu nula.	CURMSGS

Vlastnost	Význam	Parametr MQSC
*Aktuální pořadové číslo	V případě odesílajícího kanálu jde o pořadové číslo poslední odeslané zprávy. Tato hodnota je aktualizována při každém odeslání zprávy. V případě, že se kanál dostane do nejistého stavu, udává tato hodnota pořadové číslo poslední zprávy v dávce, která je v nejistém stavu. U instancí uložených kanálů obsahuje tento parametr smysluplné informace pouze v případě, že instance kanálu je v nejistém stavu. Nicméně hodnota parametru je na požádání vrácena i v případě, že stav instance kanálu není nejistý. V případě přijímajícího kanálu jde o pořadové číslo poslední přijaté zprávy. Tato hodnota je aktualizována při každém přijetí zprávy.	CURSEQNO
Čas uživatelských procedur	Čas v mikrosekundách, který každá zpráva strávila zpracováváním uživatelských procedur. Buňka zobrazuje dvě hodnoty: hodnotu založenou na poslední aktivitě za krátké časové období a hodnotu založenou na aktivitě za delší časové období. Tyto hodnoty závisí na konfiguraci a chování systému a dále na úrovních provozované aktivity a slouží jako indikátory, že systém pracuje normálně. Významná proměnnost těchto hodnot může indikovat problém v systému. Tyto hodnoty jsou obnovovány při každém spuštění kanálu a jsou zobrazeny pouze v případě, že je kanál spuštěn.	EXITTIME
Komprese záhlaví	Určuje, zda jsou data záhlaví odeslaná kanálem komprimována. Zobrazeny jsou dvě hodnoty: výchozí hodnota komprese dat záhlaví dohodnutá pro příslušný kanál a hodnota komprese dat záhlaví použitá pro poslední odeslanou zprávu. Nebyla-li prostřednictvím kanálu odeslána žádná zpráva, je druhá hodnota prázdná.	COMPHDR
Interval synchronizace	Interval prezenčního signálu použitý pro tuto relaci.	HBINT
*Nejistý stav	Určuje, zda je kanál aktuálně nejistý. Je to pouze YES, zatímco odesílající agent MCA (Message Channel Agent) čeká na potvrzení, že jím odeslaná dávka zpráv byla úspěšně přijata. Ve všech ostatních případech má tento atribut hodnotu Ne, a to včetně časového úseku, během kterého jsou zprávy odesílány, ale požadavek na potvrzení nebyl dosud vydán. V případě přijímajícího kanálu je hodnotou vždy NO.	INDOUBT
Interval udržení aktivity	Délka intervalu udržení aktivity, 0-99999. V případě, že kanál používá jiný typ transportu než TCP či SPX, je tato vlastnost ignorována. Vlastnost TCP Keep alive musí být nastavena na hodnotu Yes na stránce Kanály vlastností správce front.  Ve správcích front z/OS určuje vlastnost Keep alive interval interval udržení aktivity jednotlivých kanálů. Ve správcích front na jiných platformách se vlastnost Keep alive interval používá pouze v případě, že se kanál připojuje ke správci front z/OS. Chcete-li použít funkčnost poskytovanou vlastností Keep alive interval, nastavte vlastnost Keep alive interval na hodnotu Automatický , aby se použila hodnota založená na hodnotě vyjednaného intervalu prezenčního signálu.	KAINT
*Poslední LUWID	Číslo poslední logické pracovní jednotky potvrzené kanálem.	LSTLUWID

Vlastnost	Význam	Parametr MQSC
Datum poslední zprávy	Datum odeslání poslední zprávy nebo zpracování posledního volání MQI.	LSTMSGDA
Čas poslední zprávy	Čas odeslání poslední zprávy nebo zpracování posledního volání MQI. V případě odesílatele nebo serveru jde o čas, kdy byla odeslána poslední zpráva (nebo poslední část zprávy v případě rozdělené zprávy). V případě žadatele nebo příjemce jde o čas, kdy byla poslední zpráva vložena do příslušné cílové fronty. V případě kanálu připojení serveru jde o čas dokončení posledního volání MQI.	LSTMSGTI
*Poslední pořadové číslo	Číslo poslední zprávy v poslední dávce potvrzené kanálem.	LSTSEQNO
Lokální adresa	Lokální komunikační adresa kanálu. Hodnota závisí na typu transportu kanálu. V současné době je podporován pouze protokol TCP/IP.	LOCLADDR
Zbývající počet dlouhých opakování	Počet zbývajících pokusů o zahájení čekání pro dlouhá opakování. Tento atribut se týká pouze kanálů serveru a odesílacích kanálů.	LONGRTS
Maximální počet konverzací	<p>Dostupné pouze u kanálů připojení serveru a kanálů připojení klienta. Určuje maximální počet konverzací, které lze sdílet prostřednictvím určité instance (socketu) kanálu klienta TCP/IP. Možné hodnoty jsou:</p> <p>0: Určuje, že prostřednictvím socketů TCP/IP nebudou konverzace sdíleny. Instance kanálu pracuje v režimu starším, než je režim produktu IBM WebSphere MQ 7.0, s ohledem na následující parametry:</p> <ul style="list-style-type: none"> • Zastavení a uvedení do klidového stavu administrátorem • Synchronizační signály • Dopředné čtení <p>1: Určuje, že prostřednictvím socketů TCP/IP nebudou konverzace sdíleny. K dispozici jsou synchronizační signály klienta a dopředné čtení bez ohledu na to, zda jde o volání MQGET či nikoli, a uvedení kanálu do klidového stavu lze lépe kontrolovat.</p> <p>2 - 99999999: Počet sdílených konverzací. Výchozí hodnota je 10.</p> <p>Pokud není hodnota Maximální počet konverzací připojení klienta shodná s hodnotou Maximální počet konverzací serveru, bude použita nižší z obou hodnot.</p>	<p>SHARECNV</p> <p>(V prostředí MQSC je tento parametr znám jako "Sdílení konverzací")</p>
Název úlohy MCA	<p>Název úlohy, která aktuálně obsluhuje kanál. Formát atributu závisí na platformě:</p> <ul style="list-style-type: none"> •  Multi Na platformách Multiplatforms se jedná o zřetězení identifikátoru procesu a identifikátoru podprocesu programu MCA zobrazeného v hexadecimálním formátu. •  z/OS V systému z/OS tyto informace nejsou k dispozici. 	JOBNAME
Stav MCA	Stav agenta MCA (Message Channel Agent), což je Running, nebo Not running.	MCASTAT

Vlastnost	Význam	Parametr MQSC
Jméno uživatele MCA	Jméno uživatele používané modulem MCA. Může jít o jméno uživatele nastavené v definici kanálu, o výchozí jméno uživatele pro kanály MCA, o jméno uživatele určené uživatelskou procedurou pro zabezpečení zprávy nebo (v případě kanálu připojení serveru) o jméno uživatele přenesené z klienta.	MCAUSER
Komprese zpráv	Technika použitá pro kompresi dat zprávy odesílaných kanálem. Zobrazeny jsou dvě hodnoty: výchozí hodnota komprese dat zprávy dohodnutá pro příslušný kanál a hodnota komprese dat zprávy použitá pro poslední odeslanou zprávu. Nebyla-li prostřednictvím kanálu odeslána žádná zpráva, je druhá hodnota prázdná.	COMPMSG
*Zprávy	Počet zpráv, které byly odeslány nebo přijaty (v případě kanálů připojení serveru jde o počet zpracovaných volání MQI) od okamžiku spuštění kanálu.	MSGS
Dostupné zprávy	Počet zpráv nacházejících se v přenosové frontě, které má kanál k dispozici pro příkazy MQGET.	XQMSGSA
Čas sítě	<p>Čas v mikrosekundách potřebný k odeslání dokončení dávkového požadavku na vzdálený konec kanálu a přijetí odpovědi. Toto je čas mezi odesláním poslední zprávy v dávce a přijetím potvrzení konce dávky, minus doba zpracování dokončení dávkového požadavku na vzdáleném konci. Existují dva prvky, které tvoří dobu přenosu po síti:</p> <ul style="list-style-type: none"> • Čas, kdy byla data přenášena po síti. • Zpoždění na vzdáleném konci do dokončení zpracování dávkového požadavku. Pokud je zpracování kanálu na vzdáleném konci zpožděno, například zpracování se opakovaně pokouší o vložení, potom zpracování dokončení dávkového požadavku bude zpožděno, což povede ke zvýšení hodnoty NETTIME. <p>Buňka zobrazuje dvě hodnoty: hodnotu založenou na poslední aktivitě za krátké časové období a hodnotu založenou na aktivitě za delší časové období. Tyto hodnoty závisí na konfiguraci a chování systému a dále na úrovních provozované aktivity a slouží jako indikátory, že systém pracuje normálně. Významná proměnnost těchto hodnot může indikovat problém v systému. Tyto hodnoty jsou obnovovány při každém spuštění kanálu a jsou zobrazeny pouze v případě, že je kanál spuštěn. Tento parametr se vztahuje pouze na odesílací kanál, kanál serveru a odesílací kanál klastru.</p>	NETTIME
Rychlost NPM	Technika zpracování přechodných zpráv použitá pro tuto relaci.	NPMSPEED
Název správce front	Název správce front, v němž je kanál definován. U kanálů připojení klienta se jedná o název správce front, ke kterému může aplikace spuštěná v prostředí klienta MQI požadovat připojení.	QMNAME
Vzdálený produkt	Identifikátor vzdáleného produktu partnera. Toto je identifikátor produktu IBM MQ, který je spuštěn na vzdálené straně kanálu. Toto pole je k dispozici v systémech IBM MQ 9.0 a novějších.	RPRODUCT
Vzdálený správce front	Název správce front či název skupiny sdílení front vzdáleného systému.	RQMNAME

Vlastnost	Význam	Parametr MQSC
Vzdálená verze	Verze kódu produktu IBM MQ, který je spuštěn na vzdálené straně kanálu. Je-li hodnota verze vzdáleného partnera prázdná, znamená to, že vzdálený partner používá verzi 6 nebo starší.	RVERSION
Protokol zabezpečení	Protokol zabezpečení, který se aktuálně v kanálu používá. Nastavte automaticky, založeno na nastavené hodnotě pro vlastnost SSL CipherSpec. Hodnota může být NONE, TLSV1, TLSV12, V 9.2.0 TLSV13.	SECPROT
*Krátký název partnera	Rozlišující název partnerského správce front nebo klienta na druhém konci kanálu. Maximální délka je 256 znaků, delší rozlišující názvy jsou oříznuty.	SSLPEER
Zbývající počet krátkých opakování	Počet zbývajících pokusů o zahájení čekání pro krátká opakování. Tento atribut se týká pouze kanálů serveru a odesílacích kanálů.	SHORTRTS
Název vydavatele certifikátu SSL	Úplný rozlišující název vydavatele vzdáleného certifikátu. Vydavatelem je certifikační autorita, která certifikát vydala. Maximální délka je 256 znaků, delší rozlišující názvy jsou oříznuty.	SSLCERTI
Jméno uživatele certifikátu SSL	Lokální jméno uživatele přidružené ke vzdálenému certifikátu.	SSLCERTU
Specifikace šifrování SSL	Název specifikace šifrování pro připojení TLS. Oba konce definice kanálu SSL produktu IBM MQ musí mít stejnou hodnotu ve vlastnosti Specifikace šifrování. Další informace viz vlastnost SSLCIPH v DEFINE CHANNEL. Hodnota tohoto parametru se také používá k nastavení hodnoty vlastnosti Protokol zabezpečení .	SSLCIPH
Datum resetování klíče SSL	Datum, kdy byl resetován předchozí úspěšný tajný klíč TLS. Počet resetování tajných klíčů zabezpečení TLS se vynuluje při ukončení instance kanálu. Poznámka: Resety klíčů TLS 1.3 jsou integrální součástí TLS 1.3 a nejsou předávány aplikacím. Následkem toho nebude v případě přijímacích kanálů u správců front z/OS tato hodnota nastavena v případě, že kanál komunikuje s použitím specifikace CipherSpec TLS 1.3. V distribuovaných správcích front nebude tato hodnota přesná a může být dokonce na obou koncích kanálu nastavena na nulu, když kanál komunikuje pomocí specifikace TLS 1.3 CipherSpec. Další informace viz Reset tajných klíčů SSL a TLS .	SSLKEYDA

Vlastnost	Význam	Parametr MQSC
Čas resetování klíče SSL	<p>Čas, kdy byl resetován předchozí úspěšný tajný klíč TLS. Počet resetování tajných klíčů zabezpečení TLS se vynuluje při ukončení instance kanálu.</p> <p>Poznámka: Resety klíčů TLS 1.3 jsou integrální součástí TLS 1.3 a nejsou předávány aplikacím. Následkem toho nebude v případě přijímacích kanálů u správců front z/OS tato hodnota nastavena v případě, že kanál komunikuje s použitím specifikace CipherSpec TLS 1.3. V distribuovaných správcích front nebude tato hodnota přesná a může být dokonce na obou koncích kanálu nastavena na nulu, když kanál komunikuje pomocí specifikace TLS 1.3 CipherSpec.</p> <p>Další informace viz Reset tajných klíčů SSL a TLS.</p>	SSLKEYTI
Počet resetování klíčů SSL	<p>Počet úspěšných resetování klíčů TLS. Počet resetování tajných klíčů zabezpečení TLS se vynuluje při ukončení instance kanálu.</p> <p>Poznámka: Resety klíčů TLS 1.3 jsou integrální součástí TLS 1.3 a nejsou předávány aplikacím. Následkem toho nebude v případě přijímacích kanálů u správců front z/OS tato hodnota nastavena v případě, že kanál komunikuje s použitím specifikace CipherSpec TLS 1.3. V distribuovaných správcích front nebude tato hodnota přesná a může být dokonce na obou koncích kanálu nastavena na nulu, když kanál komunikuje pomocí specifikace TLS 1.3 CipherSpec.</p> <p>Další informace viz Reset tajných klíčů SSL a TLS.</p>	SSLRKEYS
Datum spuštění	Datum spuštění tohoto kanálu (ve formátu rrrr-mm-dd).	CHSTADA
Čas spuštění	Čas spuštění tohoto kanálu (ve formátu hh.mm.ss).	CHSTATI
Požadováno zastavení	Určuje, zda existuje nevyřízený uživatelský požadavek na zastavení. Hodnota je Yes, nebo No.	STOPREQ
*Přenosová fronta	Název přenosové fronty, jejíž stavové informace jsou zobrazeny pro určený kanál.	XMITQ
Velikost přenosové dávky	Velikost dávek přenesených prostřednictvím příslušného kanálu. Zobrazeny jsou dvě hodnoty: krátkodobá hodnota založená na nedávné aktivitě v krátkém časovém období a dlouhodobá hodnota založená na aktivitě v delším časovém období. Tyto hodnoty závisí na konfiguraci a chování systému a dále na úrovních provozované aktivity a slouží jako indikátory, že systém pracuje normálně. Významná proměnnost těchto hodnot může indikovat problém v systému. Hodnoty jsou resetovány při každém restartování kanálu a zobrazují se pouze tehdy, pokud je kanál spuštěn.	XBATCSZ

Vlastnost	Význam	Parametr MQSC
Čas přenosové fronty	Čas v mikrosekundách, po který zůstaly zprávy v přenosové frontě před tím, než byly načteny. Tento čas se měří od okamžiku, kdy je zpráva umístěna do přenosové fronty, do okamžiku, kdy je načtena, aby byla odeslána do kanálu. Zahrnuje tedy i případný časový interval způsobený zpožděním ve vkládající aplikaci. Buňka zobrazuje dvě hodnoty: hodnotu založenou na poslední aktivitě za krátké časové období a hodnotu založenou na aktivitě za delší časové období. Tyto hodnoty závisí na konfiguraci a chování systému a dále na úrovních provozované aktivity a slouží jako indikátory, že systém pracuje normálně. Významná proměnnost těchto hodnot může indikovat problém v systému. Hodnoty jsou resetovány při každém spuštění kanálu a zobrazují se pouze tehdy, pokud je kanál spuštěn.	XQTIME

Související pojmy

“Kanály” na stránce 23

IBM MQ může použít tři různé typy kanálů: kanál zpráv, kanál MQI a kanál AMQP.

Související úlohy

“Zobrazení stavu objektů” na stránce 184

V produktu IBM MQ Explorer lze zobrazit aktuální stav pro libovolný objekt, který se může nacházet v různých stavech. Pro kanály produktu IBM MQ lze zobrazit i uložený stav.

Atributy stavu modulu listener

Atributy stavu modulů listener.

U každého atributu je uveden stručný popis, jaké informace atribut zobrazuje. Tabulka také uvádí ekvivalentní parametr MQSC příkazu DISPLAY LSSTATUS. Další informace o příkazech MQSC viz [Administrace pomocí příkazů MQSC](#).

Atributy	Význam	Parametr MQSC
Název modulu listener	Název modulu listener.	
Popis	Komentář s popisem modulu listener.	DESCR
Stav modulu listener	Aktuální stav modulu listener, což může být Running, Starting, nebo Stopping.	STATUS
Identifikátor PID	Identifikátor procesu operačního systému přidružený k modulu listener.	Identifikátor PID
Počet kanálů	Aktuální počet připojení k modulu listener.	CURCONNS
Datum spuštění	Datum spuštění modulu listener.	STARTDA
Čas spuštění	Čas spuštění modulu listener.	STARTTI

Související pojmy

“Moduly listener” na stránce 27

Listener je proces produktu IBM MQ, který přijímá žádosti o připojení ke správci front.

Související úlohy

“Zobrazení stavu objektů” na stránce 184

V produktu IBM MQ Explorer lze zobrazit aktuální stav pro libovolný objekt, který se může nacházet v různých stavech. Pro kanály produktu IBM MQ lze zobrazit i uložený stav.

Atributy stavu služby

Atributy stavu vlastních služeb.

U každého atributu je uveden stručný popis, jaké informace atribut zobrazuje. Tabulka také uvádí ekvivalentní parametr MQSC příkazu DISPLAY SVSTATUS. Další informace o příkazech MQSC viz [Administrace pomocí příkazů MQSC](#).

Atributy	Význam	Parametr MQSC
Název služby	Název služby.	
Popis	Komentář s popisem služby.	DESCR
Stav služby	Aktuální stav služby, což může být Running, Starting, nebo Stopping.	STATUS
Identifikátor PID	Identifikátor procesu operačního systému přidružený ke službě.	Identifikátor PID
Datum spuštění	Datum spuštění služby.	STARTDA
Čas spuštění	Čas spuštění služby.	STARTTI

Související pojmy

[“Vlastní služby” na stránce 34](#)

Vlastní služby jsou služby, které jsou vytvářeny za účelem automatického spouštění příkazů.

Související úlohy

[“Zobrazení stavu objektů” na stránce 184](#)

V produktu IBM MQ Explorer lze zobrazit aktuální stav pro libovolný objekt, který se může nacházet v různých stavech. Pro kanály produktu IBM MQ lze zobrazit i uložený stav.

Atributy stavu struktury prostředku Coupling Facility

Atributy stavu struktur prostředku CF (coupling facility).

U každého atributu je uveden stručný popis, jaké informace atribut zobrazuje. Tabulka také uvádí ekvivalentní parametr MQSC příkazu DISPLAY CFSTATUS. Další informace o příkazech MQSC viz [Administrace pomocí příkazů MQSC](#).

Souhrn

Tato tabulka obsahuje seznam atributů v dialogovém okně Souhrnný stav. V tomto dialogovém okně jsou zobrazeny informace o souhrnném stavu struktury aplikace prostředku CF.

Atribut	Význam	Parametr MQSC
Název prostředku Coupling Facility	Název struktury prostředku Coupling Facility.	
Typ	Typ zobrazených informací o stavu. Summary znamená, že se jedná o souhrnné informace o stavu struktury aplikace prostředku CF; Connect znamená, že se jedná o informace o stavu připojení každé struktury aplikace prostředku CF každého aktivního správce front; Backup znamená, že se jedná o informace o stavu zálohování každé struktury aplikace prostředku CF.	TYPE

Atribut	Význam	Parametr MQSC
Stav	<p>Stav struktury aplikace prostředku CF. Má-li <code>Status type</code> hodnotu <code>Summary</code>:</p> <ul style="list-style-type: none"> • <code>Active</code> znamená, že struktura je aktivní. • <code>Failed</code> znamená, že struktura selhala. • <code>Not Found</code> znamená, že struktura není přidělena v prostředku CF, ale byla nadefinována pro Db2. • <code>Backup</code> znamená, že probíhá zálohování struktury. • <code>Recover</code> znamená, že probíhá obnova struktury. <p>Má-li <code>Status type</code> hodnotu <code>Connect</code>:</p> <ul style="list-style-type: none"> • <code>Active</code> znamená, že struktura je aktivní. • <code>Failed</code> znamená, že struktura selhala. • <code>None</code> znamená, že struktura nebyla nikdy připojena k tomuto správci front. <p>Má-li <code>Status type</code> hodnotu <code>Backup</code>:</p> <ul style="list-style-type: none"> • <code>Active</code> znamená, že struktura je aktivní. • <code>Failed</code> znamená, že struktura selhala. • <code>None</code> znamená, že struktura nebyla nikdy zálohována. • <code>Backup</code> znamená, že probíhá zálohování struktury. • <code>In recover</code> znamená, že probíhá obnova struktury. 	STATUS
Maximální velikost	Velikost struktury aplikace prostředku CF v kilobajtech.	SIZEMAX
Použitá velikost	Procentní část struktury aplikace prostředku CF, která je používána.	SIZEUSED
Maximální počet položek	Počet položek seznamu prostředku CF definovaných pro tuto strukturu aplikace prostředku CF.	ENTSMAX
Použité položky	Počet používaných položek seznamu prostředku CF definovaných pro tuto strukturu aplikace prostředku CF.	ENTSUSED
Datum selhání	Datum nezdaru této struktury aplikace prostředku CF. Je-li <code>Status type Connect</code> , jedná se o datum, kdy správce front ztratil konektivitu k této struktuře aplikace. U ostatních hodnot <code>Status type</code> se jedná o datum, kdy došlo k selhání této struktury aplikace prostředku CF. Tato hodnota se zobrazí pouze v případě, že hodnota <code>Status</code> je <code>Failed</code> nebo <code>In recover</code> .	FAILDATE
Čas selhání	Čas nezdaru této struktury prostředku CF. Je-li <code>Status type Connect</code> , jedná se o čas, kdy správce front ztratil konektivitu k této struktuře aplikace. U ostatních hodnot <code>Status type</code> se jedná o čas, kdy došlo k selhání této struktury aplikace prostředku CF. Tato hodnota se zobrazí pouze v případě, že hodnota <code>Status</code> je <code>Failed</code> nebo <code>In recover</code> .	FAILTIME

Atribut	Význam	Parametr MQSC
Použití odlehčování	Tato volba určuje, zda mohou existovat velké objemy odlehčených dat zpráv v datových sadách sdílených zpráv, v databázi Db2 nebo na obou místech. Je-li <code>Offload use None</code> , nejsou přítomny žádné odlehčené velké zprávy. V případě, že <code>Offload use</code> je <code>SMDS</code> , mohou v datových sadách sdílených zpráv existovat odlehčené velké zprávy. Když je <code>Offload use DB2</code> , mohou existovat odlehčené zprávy v Db2. Nakonec, pokud je <code>Offload use Both</code> , mohou odlehčené velké zprávy existovat jak ve datových sadách sdílených zpráv, tak i v Db2.	

Připojit

Tato tabulka obsahuje seznam atributů v dialogovém okně Stav připojení. V tomto dialogovém okně jsou zobrazeny informace o stavu připojení pro každou strukturu aplikace prostředku CF a každého aktivního správce front.

Atribut	Význam	Parametr MQSC
Název prostředku Coupling Facility	Název struktury prostředku Coupling Facility.	
Název správce front	Název správce front.	QMNAME
Název systému	Název obrazu systému z/OS správce front, který byl naposledy připojen ke struktuře aplikace prostředku CF. Tato položka se může pro jednotlivé správce front lišit v závislosti na konfiguraci.	SYSNAME
Stav	<p>Stav struktury aplikace prostředku CF. Má-li <code>Status type</code> hodnotu <code>Summary</code>:</p> <ul style="list-style-type: none"> <code>Active</code> znamená, že struktura je aktivní. <code>Failed</code> znamená, že struktura selhala. <code>Not Found</code> znamená, že struktura není přidělena v prostředku CF, ale byla nadefinována pro Db2. <code>Backup</code> znamená, že probíhá zálohování struktury. <code>Recover</code> znamená, že probíhá obnova struktury. <p>Má-li <code>Status type</code> hodnotu <code>Connect</code>:</p> <ul style="list-style-type: none"> <code>Active</code> znamená, že struktura je aktivní. <code>Failed</code> znamená, že struktura selhala. <code>None</code> znamená, že struktura nebyla nikdy připojena k tomuto správci front. <p>Má-li <code>Status type</code> hodnotu <code>Backup</code>:</p> <ul style="list-style-type: none"> <code>Active</code> znamená, že struktura je aktivní. <code>Failed</code> znamená, že struktura selhala. <code>None</code> znamená, že struktura nebyla nikdy zálohována. <code>Backup</code> znamená, že probíhá zálohování struktury. <code>In recover</code> znamená, že probíhá obnova struktury. 	STATUS

Atribut	Význam	Parametr MQSC
Datum selhání	Datum nezdaru této struktury aplikace prostředku CF. Je-li Status type Connect, jedná se o datum, kdy správce front ztratil konektivitu k této struktuře aplikace. U ostatních hodnot Status type se jedná o datum, kdy došlo k selhání této struktury aplikace prostředku CF. Tato hodnota se zobrazí pouze v případě, že hodnota Status je Failed nebo In recover.	FAILDATE
Čas selhání	Čas nezdaru této struktury prostředku CF. Je-li Status type Connect, jedná se o čas, kdy správce front ztratil konektivitu k této struktuře aplikace. U ostatních hodnot Status type se jedná o čas, kdy došlo k selhání této struktury aplikace prostředku CF. Tato hodnota se zobrazí pouze v případě, že hodnota Status je Failed nebo In recover.	FAILTIME

Zálohovat

Tato tabulka obsahuje seznam atributů v dialogovém okně Stav zálohování. V tomto dialogovém okně jsou zobrazeny informace o stavu zálohování pro všechny struktury aplikace prostředku CF.

Atribut	Význam	Parametr MQSC
Název prostředku Coupling Facility	Název struktury prostředku Coupling Facility.	
Název správce front	Název správce front.	QMNAME
Stav	<p>Stav struktury aplikace prostředku CF. Má-li Status type hodnotu Summary:</p> <ul style="list-style-type: none"> Active znamená, že struktura je aktivní. Failed znamená, že struktura selhala. Not Found znamená, že struktura není přidělena v prostředku CF, ale byla nadefinována pro Db2. Backup znamená, že probíhá zálohování struktury. Recover znamená, že probíhá obnova struktury. <p>Má-li Status type hodnotu Connect:</p> <ul style="list-style-type: none"> Active znamená, že struktura je aktivní. Failed znamená, že struktura selhala. None znamená, že struktura nebyla nikdy připojena k tomuto správci front. <p>Má-li Status type hodnotu Backup:</p> <ul style="list-style-type: none"> Active znamená, že struktura je aktivní. Failed znamená, že struktura selhala. None znamená, že struktura nebyla nikdy zálohována. Backup znamená, že probíhá zálohování struktury. In recover znamená, že probíhá obnova struktury. 	STATUS
Datum zálohy	Datum provedení posledního úspěšného zálohování této struktury aplikace prostředku CF.	BKUPDATE

Atribut	Význam	Parametr MQSC
Čas zálohy	Čas dokončení posledního úspěšného zálohování této struktury aplikace prostředku CF.	BKUPTIME
Velikost zálohy	Velikost poslední úspěšně vytvořené zálohy této struktury aplikace prostředku CF v megabajtech.	BKSIZE
Počáteční adresa RBA	Počáteční adresa RBA záložní datové sady pro zahájení posledního úspěšného zálohování této struktury aplikace prostředku CF.	BKUPSRBA
Koncová adresa RBA	Koncová adresa RBA záložní datové sady pro ukončení posledního úspěšného zálohování této struktury aplikace prostředku CF.	BKUPERBA
Název správce front protokolu	Seznam správců front, pro jejichž protokoly je vyžadováno zotavení.	LOGS
Datum selhání	Datum nezdaru této struktury aplikace prostředku CF. Je-li Status type Connect, jedná se o datum, kdy správce front ztratil konektivitu k této struktuře aplikace. U ostatních hodnot Status type se jedná o datum, kdy došlo k selhání této struktury aplikace prostředku CF. Tato hodnota se zobrazí pouze v případě, že hodnota Status je Failed nebo In recover.	FAILDATE
Čas selhání	Čas nezdaru této struktury prostředku CF. Je-li Status type Connect, jedná se o čas, kdy správce front ztratil konektivitu k této struktuře aplikace. U ostatních hodnot Status type se jedná o čas, kdy došlo k selhání této struktury aplikace prostředku CF. Tato hodnota se zobrazí pouze v případě, že hodnota Status je Failed nebo In recover.	FAILTIME

SMDS

Tato tabulka obsahuje seznam atributů v dialogovém okně Stav zálohování. V tomto dialogovém okně jsou zobrazeny informace o stavu zálohování pro všechny struktury aplikace prostředku CF.

Atribut	Význam	Parametr MQSC
Název prostředku Coupling Facility	Název struktury prostředku Coupling Facility.	
Název správce front	Název správce front.	QMNAME
Přístup	Aktuální stav dostupnosti datové sady sdílených zpráv. Platné stavy dostupnosti jsou Enabled, Suspended nebo Disabled.	ACCESS
Datum selhání	Datum nezdaru této struktury aplikace prostředku CF. Je-li Status type Connect, jedná se o datum, kdy správce front ztratil konektivitu k této struktuře aplikace. U ostatních hodnot Status type se jedná o datum, kdy došlo k selhání této struktury aplikace prostředku CF. Tato hodnota se zobrazí pouze v případě, že hodnota Status je Failed nebo In recover.	FAILDATE
Čas selhání	Čas nezdaru této struktury prostředku CF. Je-li Status type Connect, jedná se o čas, kdy správce front ztratil konektivitu k této struktuře aplikace. U ostatních hodnot Status type se jedná o čas, kdy došlo k selhání této struktury aplikace prostředku CF. Tato hodnota se zobrazí pouze v případě, že hodnota Status je Failed nebo In recover.	FAILTIME

Atribut	Význam	Parametr MQSC
Datum zotavení	Datum zahájení zotavení. Je-li v současné době povoleno zotavení datové sady, udává tato hodnota datum, kdy bylo zotavení aktivováno, ve tvaru rrrr-mm-dd.	RCVDATE
Čas zotavení	Čas zahájení zotavení. Je-li v současné době povoleno zotavení datové sady, udává tato hodnota čas, kdy bylo zotavení aktivováno, ve tvaru hh.mm.ss.	RCVTIME
Stav	<p>Stav struktury aplikace prostředku CF. Má-li Status type hodnotu Summary:</p> <ul style="list-style-type: none"> • Active znamená, že struktura je aktivní. • Failed znamená, že struktura selhala. • Not Found znamená, že struktura není přidělena v prostředku CF, ale byla nadefinována pro Db2. • Backup znamená, že probíhá zálohování struktury. • Recover znamená, že probíhá obnova struktury. <p>Má-li Status type hodnotu Connect:</p> <ul style="list-style-type: none"> • Active znamená, že struktura je aktivní. • Failed znamená, že struktura selhala. • None znamená, že struktura nebyla nikdy připojena k tomuto správci front. <p>Má-li Status type hodnotu Backup:</p> <ul style="list-style-type: none"> • Active znamená, že struktura je aktivní. • Failed znamená, že struktura selhala. • None znamená, že struktura nebyla nikdy zálohována. • Backup znamená, že probíhá zálohování struktury. • In recover znamená, že probíhá obnova struktury. 	STATUS

Související pojmy

“Struktury prostředku Coupling Facility” na stránce 36

Objekty prostředků CF v produktu IBM MQ Explorer reprezentují struktury prostředků coupling facility ve fyzickém prostředku CF. Ve strukturách prostředku Coupling Facility jsou uloženy zprávy nacházející se ve sdílených frontách. Každá struktura prostředku Coupling Facility používaná v prostředí IBM MQ je vyhrazena pro specifickou skupinu sdílení front, avšak prostředek CF může obsahovat struktury pro více skupin sdílení front.

Související úlohy

“Zobrazení stavu objektů” na stránce 184

V produktu IBM MQ Explorer lze zobrazit aktuální stav pro libovolný objekt, který se může nacházet v různých stavech. Pro kanály produktu IBM MQ lze zobrazit i uložený stav.

Zobrazit atributy stavu SMDS

Informace o interakci mezi datovými sadami sdílených zpráv pro pojmenovanou strukturu a správce front. Zobrazené vlastnosti jsou vlastnosti jen pro čtení.

Zobrazit sadu SMDS

Tato tabulka obsahuje seznam vlastností určených jen pro čtení, které se zobrazují na stránce **Zobrazit sadu SMDS** dialogového okna struktur prostředku CF.

Vlastnost	Význam	Parametr MQSC
Název správce front	Jen pro čtení: Název správce front přidruženého k datové sadě sdílených zpráv.	SMDS
Název prostředku Coupling Facility	Jen pro čtení: Název prostředku CF přidruženého k datové sadě sdílených zpráv.	CFSTRUCT
Počet vyrovnávacích pamětí	Jen pro čtení: Tato hodnota zobrazuje aktuální nastavení vyrovnávacích pamětí přidělených pro přístup k datovým sadám sdílených zpráv.	DSBUFS
Rozšířit datovou sadu	Jen pro čtení: Tato hodnota poskytuje informace o aktuálním nastavení rozšíření datové sady.	DSEXPAND

Zobrazit připojení SMDS

Tato tabulka obsahuje seznam vlastností určených jen pro čtení, které se zobrazují na stránce **Zobrazit připojení SMDS** dialogového okna struktur prostředku CF.

Vlastnost	Význam	Parametr MQSC
Název správce front	Jen pro čtení: Název správce front přidruženého k datové sadě sdílených zpráv.	SMDSCONN
Název prostředku Coupling Facility	Jen pro čtení: Název prostředku CF přidruženého k datové sadě sdílených zpráv.	CFSTRUCT
Dostupnost	Jen pro čtení: Tato hodnota zobrazuje dostupnost připojení datové sady z pohledu správce front.	AVAIL
Stav rozšíření	Jen pro čtení: Tato hodnota zobrazuje stav automatického rozšíření datových sad.	EXPANDST
Otevřený režim	Jen pro čtení: Tato hodnota zobrazuje režim, v němž je datová sada momentálně otevřená z pohledu správce front.	OPENMODE
Stav	Jen pro čtení: Tato hodnota zobrazuje stav připojení z pohledu správce front.	STATUS

Související úlohy

“Konfigurace správců front a objektů” na stránce 40

Řadu vlastností správců fronty a jejich objektů můžete nakonfigurovat z produktu IBM MQ Explorer pomocí dialogových oken vlastností.

Související odkazy

“Řetězce v dialogových oknech vlastností” na stránce 573

Chcete-li zahrnout určité znaky v řetězci, je třeba určitým způsobem do řetězce přidat interpunkci.

Dialogové okno Bajtové pole

Prostřednictvím dialogového okna **Bajtové pole** lze definovat či upravovat vlastnost bajtového pole objektu produktu IBM MQ.

Dialogové okno **Bajtové pole** lze otevřít z několika zdrojů, například z dialogového okna **Vlastnosti odběru**. Délka bajtového pole se liší podle toho, kterou vlastnost definujete. Příklad: Maximální délka ID korelace odběru je 24 bajtů, ale maximální délka tokenu evidence odběru je 32 bajtů.

V případě použití dialogového okna **Bajtové pole** máte možnost definovat pole zadáním textu nebo bajtů.

Atribut	Význam
Text	Bajtové pole je v tomto poli zobrazeno jako text. Chcete-li text upravit nebo definovat, upravte toto pole.
Bajty	Bajtové pole je v tomto poli zobrazeno jako bajty. Chcete-li bajty upravit nebo definovat, upravte toto pole.

Související pojmy

“Objekty v produktu IBM MQ Explorer” na stránce 16

V produktu IBM MQ Explorer jsou všichni správci front spolu s příslušnými objekty IBM MQ uspořádány do složek v pohledu Navigátor.

Související úlohy

“Konfigurace správců front a objektů” na stránce 40

Řadu vlastností správců fronty a jejich objektů můžete nakonfigurovat z produktu IBM MQ Explorer pomocí dialogových oken vlastností.

Související odkazy

“Vlastnosti odběrů produktu IBM MQ” na stránce 433

Můžete nastavit vlastnosti pro všechny typy odběrů. Některé vlastnosti se nepoužívají pro všechny typy odběrů a některé jsou specifické pro odběry z/OS.

Řetězce v dialogových oknech vlastností

Chcete-li zahrnout určité znaky v řetězci, je třeba určitým způsobem do řetězce přidat interpunkci.

Některé vlastnosti se na stránkách vlastností nastavují jako řetězce, zvláště vlastnosti **Popis**, **Název klastru** a **Seznam názvů klastrů**.

Chcete-li do řetězce zahrnout určité znaky (mezera, čárka (,), apostrofy (' ') a uvozovky (" ")), je třeba do něj přidat zvláštní interpunkci.

Interpunkci řetězců vlastnosti **Popis** vyřešíte takto:

- Popis bez čárek nebo uvozovek zadáte pouze napsáním požadovaného řetězce. Příklad: `Moje fronta`
- Chcete-li v popisu zahrnout čárku, vložte celý řetězec do apostrofů nebo do uvozovek. Příklad: `"Pozor, toto je Petrova fronta"`
- Chcete-li zahrnout uvozovky nebo apostrofy, vložte celý řetězec do uvozovek či apostrofů nebo požadovaný znak uveďte dvakrát. Příklad: `"Pozor, toto je Petrova ""speciální"" fronta"`

Interpunkci vlastností **Název klastru** a **Seznam názvů** vyřešíte takto:

- V názvech klastrů nepoužívejte mezery ani čárku. Místo toho použijte podtržítka (`_`). Příklad: `klastr_1`
- Seznamy názvů klastrů zadávejte oddělené čárkami nebo mezerami. Příklad: `klastr_1 klastr_2 klastr_3, klastr_4`. Při zobrazení názvu seznamů jsou jako oddělovače použity pouze čárky, a nikoli mezery. Uvedený příklad se tedy zobrazí takto: `klastr_1, klastr_2, klastr_3, klastr_4`

Identifikace trvalých odběrů tématu SYSTEM.FTE

Pokud váš podnik používá modul plug-in Managed File Transfer dodávaný s produktem IBM MQ Explorer, můžete použít modul plug-in k monitorování různých funkcí ve vaší síti MFT.

Pokud byl modul plug-in nakonfigurován tak, aby používal trvalý odběr tématu SYSTEM.FTE v koordinačním správcu front, bude mít tento odběr jedinečný název, který umožní identifikaci instance IBM MQ Explorer a uživatele, který ji vytvořil.

Název odběru použitý modulem plug-in Managed File Transfer má vždy následující formát:

MQExplorer_MFT_Plugin_název_hostitele_UUID

Kde `název_hostitele` je název systému, v němž je spuštěn server IBM MQ Explorer, který vytvořil odběr, a `UUID` je identifikátor, který je jedinečný pro daného uživatele a instanci produktu IBM MQ Explorer.

Modul plug-in Managed File Transfer uchovává název trvalého odběru, který používá, v souboru s názvem `dialog_settings.xml`, který se nachází v následujícím adresáři:

- **Windows** `User_home\IBM\WebSphereMQ\workspace-installation_name\.metadata\.plugins\com.ibm.wmqfte.explorer\`
- **Linux** `$HOME/IBM/WebSphereMQ/workspace-installation_name/.metadata/.plugins/com.ibm.wmqfte.explorer`

V tomto souboru vyhledejte sekci **UI_SETTINGS_SUBSCRIPTIONS** a měli byste vidět název odběru, který je zobrazený za atributem `value`. Následující kód je příkladem toho, co vidíte:

```
<xml version="1.0" encoding="UTF-8"?>
<section name = "Workbench">
  <section name = "UI_SETTINGS_TRANSFER_LOG">
    <item key = "LOCALE" value="en">
      <list key ="COLUMNS">
        <item value = ""/>
        <item value ="Source"/>
        <item value ="Destination"/>
        <item value ="Completion State"/>
        <item value ="Owner"/>
      </list>
    </section>
    <section name = "UI_SETTINGS_SUBSCRIPTIONS">
      <item key = "LOG_SUBNAME" value= "MQExplorer_MFT_Plugin_host1_a14d17fe-58ff-430b-
bae5-5a944917f537"/>
    </section>
    <section name = "TRANSFER_PROGRESS_VIEW_SETTINGS">
      <item key = "LOCALE" value="en">
        <list key ="COLUMNS">
          <item value = ""/>
          <item value ="Source"/>
          <item value ="Destination"/>
          <item value ="Current File"/>
          <item value ="File Number"/>
          <item value ="Progress"/>
          <item value ="Rate"/>
          <item value ="Started"/>
        </list>
      </section>
    </section>
  </section>
</xml>
```

Poznámka: Používáte-li produkt IBM MQ Explorer k monitorování více sítí MFT, použijte se pro každý z trvalých odběrů, které jsou vytvořeny, stejný název trvalého odběru.

Pokud například spravujete dvě sítě Managed File Transfer s názvem koordinačních správců front pro sítě `your_IDFTEQM` a `your_IDMFTQM` s použitím modulu plug-in Managed File Transfer, můžete zobrazit odběry pro každého koordinačního správce front.

V podokně IBM MQ Explorer Navigátor rozbalte rozevírací nabídku **Queue Managers** a uvidíte dva koordinační správce front `váš_IDFTEQM` a `váš_IDMFTQM`.

Rozbalte rozevírací seznam všech těchto správců front a uvidíte seznam objektů pro každého správce front, včetně **Subscriptions**. Klepnete-li na volbu **Subscriptions** pro každého z těchto správců front a zobrazíte podokno Obsah, uvidíte, že každý správce front obsahuje trvalé odběry tématu SYSTEM.FTE, které mají název: `MQExplorer_MFT_Plugin_host1_a14d17fe-58ff-430b-bae5-5a944917f537`

To označuje, že oba trvalé odběry jsou používány stejným uživatelem, který používá modul plug-in Managed File Transfer na systému s názvem hostitele `host1`.

Rozšíření produktu IBM MQ Explorer

Produkt IBM MQ Explorer můžete rozšířit napsáním jednoho či několika modulů plug-in prostředí Eclipse.

Produkt IBM MQ Explorer je založen na prostředí Eclipse, a přebírá z něj tedy všechny jeho funkce a informace o perspektivách prostřednictvím různých modulů plug-in dodávaných s produktem IBM MQ. Chcete-li rozšířit produkt IBM MQ Explorer, musíte napsat jeden nebo několik modulů plug-in prostředí

Eclipse. Pomocí modulů plug-in, které napíšete, můžete rozšířit funkce produktu IBM MQ Explorer následujícími způsoby:

- Doplnit další volby rozevírací nabídky k existujícím nabídkám a přidružit k nim akce.
- Přidat do navigačního pohledu uzly stromu s přidruženými stránkami obsahu.

Při vytváření modulu plug-in je třeba dodat následující prostředky:

Soubor `plugin.xml`

Uveďte body rozšíření v souboru `plugin.xml`. Pomocí bodů rozšíření rozšířte funkčnost produktu IBM MQ Explorer. V produktu IBM MQ Explorer a v prostředí Eclipse jsou k dispozici body rozšíření mnoha různých typů. Každý typ bodu rozšíření se používá k rozšíření produktu IBM MQ Explorer odlišným způsobem. Většina bodů rozšíření je přidružena k archivnímu souboru Java (JAR). Další informace o dostupných bodech rozšíření najdete v části [“Využití bodů rozšíření”](#) na stránce 576.

Sada archivních souborů Java (JAR)

Zapište třídy, které implementují funkčnost uvedenou body rozšíření, které jste deklarovali v souboru `plugin.xml`. Zabalte třídy v souborech JAR tak, aby byl každý soubor JAR přidružen alespoň k jednomu bodu rozšíření.

Produkt IBM MQ poskytuje vzorové moduly plug-in prostředí Eclipse, tzv. moduly simple, a příslušnou nabídku. Modul plug-in simple využívá všechny body rozšíření dostupné v produktu IBM MQ Explorer k rozšíření průzkumníku několika základními způsoby. Z modulu plug-in simple můžete vycházet při psaní svých vlastních modulů plug-in prostředí Eclipse. Pokyny pro import modulu plug-in simple najdete v části [“Tvorba modulů plug-in prostředí Eclipse pro produkt IBM MQ Explorer”](#) na stránce 576.

Informace o postupu při psaní modulů plug-in prostředí Eclipse jsou k dispozici v *příručce vývojáře platformových modulů plug-in*, která je součástí online nápovědy k prostředí Eclipse. Další informace naleznete v tématu <https://help.eclipse.org/latest/index.jsp?nav=%2F2>.

Související pojmy

[“Tvorba modulů plug-in prostředí Eclipse pro produkt IBM MQ Explorer”](#) na stránce 576

Jak napsat modul plug-in prostředí Eclipse pro produkt IBM MQ Explorer použitím bodů rozšíření, jež jsou k dispozici pro rozšiřování funkcí produktu IBM MQ Explorer.

[“Použití modulů plug-in produktu IBM MQ Explorer”](#) na stránce 580

Modul plug-in můžete buď spustit s produktem IBM MQ Explorer z pracovní plochy Eclipse, nebo trvale použít aktualizace modulu plug-in v produktu IBM MQ Explorer.

Import ukázkových modulů plug-in prostředí Eclipse

Pokyny pro import ukázkových modulů plug-in prostředí Eclipse

Chcete-li importovat ukázkové moduly plug-in prostředí Eclipse, postupujte takto:

1. Nainstalujte produkt IBM MQ Explorer do prostředí Eclipse, jak je popsáno v části [“Instalace produktu IBM MQ Explorer do prostředí Eclipse”](#) na stránce 13.
2. Otevřete perspektivu **Vývoj modulů plug-in**.
3. Klepnutím na volby **Soubor > Import** otevřete průvodce importem.

V průvodci importem proveďte následující kroky:

- a. Klepněte na volby **Vývoj modulů plug-in > Moduly plug-in a fragmenty**.
- b. Zaškrtněte políčko **Projekty se zdrojovými složkami** a klepněte na tlačítko **Další**.
- c. Vyberte jednu nebo více z následujících položek:

```
com.ibm.mq.explorer.sample.simple  
com.ibm.mq.explorer.sample.menus  
com.ibm.mq.explorer.jmsadmin.sample.menus  
com.ibm.mq.explorer.tests.sample
```

- d. Klepněte na tlačítko **Přidat**, potom klepněte na tlačítko **Dokončit**.

4. Pokud jste v předchozím kroku vybrali volbu `com.ibm.mq.explorer.tests.sample`, vraťte se do průvodce importem a postupujte takto:
 - a. Klepněte na volbu **Vývoj modulů plug-in > Moduly plug-in a fragmenty**.
 - b. Zaškrtněte políčko **Binární projekty** a klepněte na tlačítko **Další**.
 - c. Vyberte modul plug-in `com.ibm.mq.runtime`.
 - d. Klepněte na tlačítko **Přidat**, potom klepněte na tlačítko **Dokončit**.

Dokončili jste import ukázkových modulů plug-in prostředí Eclipse.

Tvorba modulů plug-in prostředí Eclipse pro produkt IBM MQ Explorer

Jak napsat modul plug-in prostředí Eclipse pro produkt IBM MQ Explorer použitím bodů rozšíření, jež jsou k dispozici pro rozšiřování funkcí produktu IBM MQ Explorer.

Poznámka: U čtenáře se předpokládají vstupní znalosti uvedené v části [“Rozšíření produktu IBM MQ Explorer”](#) na stránce 574.

Chcete-li vytvořit modul plug-in prostředí Eclipse pro produkt IBM MQ Explorer, musíte pomocí dostupných bodů rozšíření rozšířit funkce produktu IBM MQ Explorer. V této části najdete popis nejběžnějších bodů rozšíření spolu s mnoha extrakcemi kódu s modulu plug-in simple, které slouží jako základní příklady implementace. Chcete-li získat přístup ke kódu obsaženému v modulu plug-in simple, musíte tento modul plug-in importovat. Pokyny pro import modulu plug-in simple najdete v části [“Import ukázkových modulů plug-in prostředí Eclipse”](#) na stránce 575.

Prostředí, ve kterém je rozšiřován produkt IBM MQ Explorer, tvoří rozhraní řízené událostmi. Je-li například rozšířen bod rozšíření Registr s použitím instance uživatelem vytvořené třídy, která rozšiřuje rozhraní `IExplorerNotify`, bude při výskytu události spuštěno zpětné volání této uživatelem vytvořené třídy. Může k tomu dojít například při vytvoření správce front. Jedním z argumentů mnoha těchto oznámení je objekt `MQExtObject`. Objekt `MQExtObject` je přidružen k objektu IBM MQ, jímž byla událost vyvolána. Uživatelem vytvořená třída může volat kteroukoli veřejnou metodu objektu `MQExtObject`, a zjišťovat tak o něm informace.

Rozhraní `IExplorerNotify`, přidružený objekt `MQExtObject` a jiné externí definice jsou popsány v dokumentaci produktu IBM MQ Explorer Javadoc. Informace o možnostech přístupu k dokumentaci produktu IBM MQ Explorer Javadoc viz [“Referenční informace k rozhraní API”](#) na stránce 581.

Související pojmy

[“Využití bodů rozšíření”](#) na stránce 576

Pokyny k použití bodů rozšíření, jež jsou dostupné v modulech plug-in prostředí Eclipse pro produkt IBM MQ Explorer.

Využití bodů rozšíření

Pokyny k použití bodů rozšíření, jež jsou dostupné v modulech plug-in prostředí Eclipse pro produkt IBM MQ Explorer.

Další informace o použití bodů rozšíření viz <https://help.eclipse.org/latest/index.jsp?nav=%2F2> a výběrem **příručky programátora**.

Informace o tom, jak zahrnout bod rozšíření, najdete v části [Zapojení do pracovní plochy](#) -> [Body rozšíření základní pracovní plochy pomocí akcí v příručce programátora](#).

S využitím dostupných bodů rozšíření můžete rozšířit funkce produktu IBM MQ Explorer následujícími způsoby:

- Registrovat body rozšíření.
- Doplnit další volby nabídky k existujícím nabídkám a přidružit k nim akce.
- Přidat do navigačního pohledu uzly stromu a přidružit k nim stránky obsahu.
- Přidat karty vlastností do dialogových oken vlastností a přidružit k nim stránky vlastností.

Do jednoho modulu plug-in lze zahrnout více bodů rozšíření stejného typu. Body rozšíření, které použijete, budou záviset na způsobu, jakým máte v úmyslu rozšířit funkce produktu IBM MQ Explorer. Nicméně každý modul plug-in pro produkt IBM MQ Explorer musí používat bod rozšíření registr.

Související pojmy

[“Registrace modulu plug-in s produktem IBM MQ Explorer” na stránce 577](#)

Jak se používá bod rozšíření registr k registraci modulu plug-in s produktem IBM MQ Explorer a povolení událostí oznámení.

[“Přidání uzlu stromu” na stránce 578](#)

Bod rozšíření uzel stromu se používá k přidání uzlu stromu do navigačního pohledu a k jeho přidružení ke stránce s obsahem.

[“Přidání stránky s obsahem” na stránce 579](#)

Bod rozšíření stránka s obsahem se používá k přidání stránky s obsahem do pohledu Obsah. Stránku s obsahem lze přidružit k uzlu stromu.

[“Přidání položky rozevírací nabídky” na stránce 579](#)

Pomocí bodu rozšíření rozevírací nabídky je možné do produktu IBM MQ Explorer přidat položky rozevírací nabídky.

[“Přidání karty vlastností do dialogového okna vlastností prostředí Eclipse” na stránce 580](#)

Bod rozšíření karta vlastností se používá k přidání karty vlastností a přidružené stránky vlastností do dialogového okna vlastností.

Registrace modulu plug-in s produktem IBM MQ Explorer

Jak se používá bod rozšíření registr k registraci modulu plug-in s produktem IBM MQ Explorer a povolení událostí oznámení.

Bod rozšíření registr se používá pro tyto účely:

- K umožnění modulu plug-in, aby se zaregistroval v produktu IBM MQ Explorer. Tento bod rozšíření musí být obsažen v souboru plugin.xml každého modulu plug-in pro produkt IBM MQ Explorer. Bez tohoto bodu rozšíření nebude aktivována žádná funkce, kterou váš modul plug-in přidává do produktu IBM MQ Explorer.
- K zajištění událostí oznámení.

Následující extrakce kódu je převzata ze souboru plugin.xml z jednoduchého modulu plug-in a ukazuje základní implementaci bodu rozšíření registru:

```
<extension
  id="com.ibm.mq.explorer.sample.simple"
  name="Simple Sample"
  point="com.ibm.mq.explorer.ui.registerplugin">
  <pluginDetails
    pluginId="com.ibm.mq.explorer.sample.simple"
    name="Simple"
    class="com.ibm.mq.explorer.sample.simple.SimpleNotify"
    enabledByDefault="true"
    description="a very simple sample plug-in to Explorer"
    vendor="IBM">
  </pluginDetails>
</extension>
```

Související pojmy

[“Povolení a zakázání modulu plug-in” na stránce 577](#)

Jak povolit a zakázat moduly plug-in, které obsahují bod rozšíření registru.

[“Události oznámení” na stránce 578](#)

V produktu IBM MQ Explorer lze při vytvoření nebo manipulaci s objektem IBM MQ vygenerovat objekt jazyka Java související s daným objektem IBM MQ.

Povolení a zakázání modulu plug-in

Jak povolit a zakázat moduly plug-in, které obsahují bod rozšíření registru.

Všechny moduly plug-in, které obsahují bod rozšíření registru, lze v produktu IBM MQ Explorer povolit nebo zakázat následujícím postupem:

1. Na panelu nástrojů produktu IBM MQ Explorer klepněte na volbu **Okno -> Předvolby**.
2. Rozbalte produkt **IBM MQ Explorer**.
3. Klepněte na volbu **Povolit moduly plug-in**.
Zobrazí se všechny zaregistrované moduly plug-in.
4. Vyberte všechny moduly plug-in, které je třeba povolit.
5. Klepněte na tlačítko **OK**.

Události oznámení

V produktu IBM MQ Explorer lze při vytvoření nebo manipulaci s objektem IBM MQ vygenerovat objekt jazyka Java související s daným objektem IBM MQ.

Tyto objekty Java lze použít k vyhledání názvu, typu an jiných externalizovaných atributů objektu IBM MQ.

Aby bylo možné generovat objekty Java, musí bod rozšíření registru určovat třídu. V souboru `plugin.xml` z jednoduchého modulu plug-in je třída uvedena takto:

```
class="com.ibm.mqexplorer.sample.simple.SimpleNotify"
```

Tato třída obsahuje několik specifických metod objektu. Při vytvoření nebo manipulaci s objektem IBM MQ je volána příslušná metoda z třídy oznámení. Z této třídy můžete vycházet při psaní svých vlastních tříd. Informace o metodách, které tato třída musí obsahovat, viz dokumentace k produktu IBM MQ Explorer Javadoc. Informace o možnostech přístupu k dokumentaci produktu IBM MQ Explorer Javadoc viz [“Referenční informace k rozhraní API” na stránce 581](#).

Přidání uzlu stromu

Bod rozšíření uzlu stromu se používá k přidání uzlu stromu do navigačního pohledu a k jeho přidružení ke stránce s obsahem.

Následující extrakce kódu je převzata ze souboru `plugin.xml` z jednoduchého modulu plug-in a ukazuje základní implementaci bodu rozšíření uzlu stromu:

```
<extension
  id="com.ibm.mqexplorer.samples.simpleTreeNode"
  name="SimpleTreeNode"
  point="com.ibm.mqexplorer.ui.addtreenode">
  <treeNode
    pluginId="com.ibm.mqexplorer.sample.simple"
    name="com.ibm.mqexplorer.sample.simple"
    class="com.ibm.mqexplorer.sample.simple.SimpleTreeNodeFactory"
    treeNodeId="com.ibm.mqexplorer.sample.simple"
    sequence="888">
  </treeNode>
</extension>
```

Kromě deklarování bodu rozšíření uzlu stromu v souboru `plugin.xml` jsou vyžadovány také následující třídy:

- Třída obsahující metodu, která kontroluje ID všech příchozích uzlů stromů a zjišťuje, zda do mají být přidány poduzly. Tato třída musí implementovat objekt `com.ibm.mqexplorer.ui.extensions.ITreeNodeFactory` a rozšíření `IExecutableExtension`. Informace o metodách, které tato třída musí obsahovat, viz dokumentace k produktu IBM MQ Explorer Javadoc. Informace o možnostech přístupu k dokumentaci produktu IBM MQ Explorer Javadoc viz [“Referenční informace k rozhraní API” na stránce 581](#).

Funkční příklad této třídy je k dispozici v modulu plug-in `simple` pod názvem `SimpleTreeNodeFactory.java`.

- Třída obsahující metody, které vracejí informace o všech nových uzlech stromu, například název, ID a přidruženou třídu stránky s obsahem. Tato třída musí být rozšířením třídy

com.ibm.mq.ui.extensions.TreeNode. Informace o metodách, které tato třída musí obsahovat, viz IBM MQ Explorer Javadoc.

Funkční příklad této třídy je k dispozici v modulu plug-in simple pod názvem SimpleTreeNode.java.

Přidání stránky s obsahem

Bod rozšíření stránka s obsahem se používá k přidání stránky s obsahem do pohledu Obsah. Stránku s obsahem lze přidružit k uzlu stromu.

Následující extrakt kódu je převzat ze souboru plugin.xml z jednoduchého modulu plug-in a ukazuje základní implementaci bodu rozšíření stránky s obsahem:

```
<extension
  id="com.ibm.mq.explorer.sample.simpleContentPage"
  name="Simple ContentPage"
  point="com.ibm.mq.explorer.ui.addcontentpage">
  <contentPage
    pluginId="com.ibm.mq.explorer.sample.simple"
    name="com.ibm.mq.explorer.sample.simple"
    class="com.ibm.mq.explorer.sample.simple.SimpleContentPageFactory"
    contentPageId="com.ibm.mq.explorer.sample.simple">
  </contentPage>
</extension>
```

Kromě deklarování bodu rozšíření stránky s obsahem v souboru plugin.xml jsou vyžadovány také následující třídy:

- Třída obsahující metody, které provádějí různé funkce, například vrácení ID stránky s obsahem, vytvoření stránky s obsahem a nastavení objektu pro vykreslení stránky. Tato třída musí být rozšířením třídy com.ibm.mq.ui.extensions.ContentsPage. Pomocí třídy com.ibm.mq.explorer.ui.extensions.ContentTitleBar lze vytvořit název stránky obsahu konzistentní s jinými stránkami obsahu v produktu IBM MQ Explorer. Informace o metodách, které tato třída musí obsahovat, viz dokumentace k produktu IBM MQ Explorer Javadoc. Informace o možnostech přístupu k dokumentaci produktu IBM MQ Explorer Javadoc viz [“Referenční informace k rozhraní API” na stránce 581](#).

Funkční příklad této třídy je k dispozici v modulu plug-in simple pod názvem SimpleContentPage.java.

- Třída obsahující metodu, která vrací instanci třídy, jež rozšiřuje třídu ContentPage. Tato třída musí implementovat objekt com.ibm.mq.explorer.ui.extensions.IContentPageFactory a rozšíření IExecutableExtension. Informace o metodách, které tato třída musí obsahovat, viz dokumentace k produktu IBM MQ Explorer Javadoc.

Funkční příklad této třídy je k dispozici v modulu plug-in simple pod názvem SimpleContentPageFactory.java.

Přidání položky rozevírací nabídky

Pomocí bodu rozšíření rozevírací nabídky je možné do produktu IBM MQ Explorer přidat položky rozevírací nabídky.

Následující extrakt kódu je převzat ze souboru plugin.xml, který můžete najít v jednoduchém modulu plug-in, a ukazuje základní implementaci bodu rozšíření rozevírací nabídky:

```
<extension
  id="com.ibm.mq.explorer.sample.simple.object1"
  name="Object1"
  point="org.eclipse.ui.popupMenus">
  <objectContribution
    objectClass="com.ibm.mq.explorer.ui.extensions.MQExtObject"
    id="com.ibm.mq.explorer.sample.simple.obj1">
  <visibility>
    <and>
      <pluginState
        value="activated"
        id="com.ibm.mq.explorer.ui">
      </pluginState>
    </and>
  </visibility>
  <objectClass
    name="com.ibm.mq.explorer.ui.extensions.MQExtObject">
  </objectClass>
</extension>
```

```

        </objectClass>
        <objectState
            name="PluginEnabled"
            value="com.ibm.mqexplorer.sample.simple">
        </objectState>
    </and>
</visibility>
<action
    label="Simple: Sample action on any MQExtObject"
    class="com.ibm.mqexplorer.sample.simple.MenuActions"
    menubarPath="additions"
    id="com.ibm.mqexplorer.sample.simple.obj.action1">
</action>
</objectContribution>
</extension>

```

Položky nabídky můžete přidávat pomocí bodu rozšíření platformy Eclipse `org.eclipse.ui.popupMenus`. Atribut `<visibility>` v předcházející extrakci obsahuje prvky, které řídí podmínky, za jakých se zobrazí položka rozevírací nabídky. Tyto podmínky obsahují testy na stav modulu plug-in, typ objektu a stav objektu. Položka kontextové nabídky se může například zobrazit pouze pro lokální fronty nebo pouze pro vzdálené správce front.

Přidání karty vlastností do dialogového okna vlastností prostředí Eclipse

Bod rozšíření karta vlastností se používá k přidání karty vlastností a přidružené stránky vlastností do dialogového okna vlastností.

Následující extrakt kódu je převzat ze souboru `plugin.xml` z jednoduchého modulu plug-in a ukazuje základní implementaci bodu rozšíření karty vlastností:

```

<extension
    id="com.ibm.mqexplorer.samples.simplePropertyTab"
    name="Simple Property Tab"
    point="com.ibm.mqexplorer.ui.addpropertytab">
    <propertyTab
        class="com.ibm.mqexplorer.sample.simple.SimplePropertyTabFactory"
        objectId="com.ibm.mqexplorer.queueManager"
        pluginId="com.ibm.mqexplorer.sample.simple"
        name="com.ibm.mqexplorer.sample.simple"
        propertyTabId="com.ibm.mqexplorer.sample.simple.propertyTab"
        propertyTabName="Simple Sample Property Tab"/>
    </extension>

```

Kromě deklarování bodu rozšíření karty vlastností v souboru `plugin.xml` jsou vyžadovány také následující třídy:

- Třída obsahující metodu, která vytvoří a vrátí stránku vlastností zobrazovanou, když uživatel klepne na kartu vlastností. Tato třída musí implementovat objekt `com.ibm.mqexplorer.ui.extensions.IPropertyTabFactory`. Informace o metodách, které tato třída musí obsahovat, viz dokumentace k produktu IBM MQ Explorer Javadoc. Informace o možnostech přístupu k dokumentaci produktu IBM MQ Explorer Javadoc viz [“Referenční informace k rozhraní API” na stránce 581](#).

Funkční příklad této třídy s názvem `SimplePropertyTabFactory.java` je k dispozici v modulu plug-in `simple`.

- Třída použitá k vytvoření stránky vlastností musí být rozšířením třídy `com.ibm.mq.ui.extensions.PropertyPage`. Informace o metodách, které tato třída musí obsahovat, viz dokumentace k produktu IBM MQ Explorer Javadoc.

Funkční příklad této třídy s názvem `SimplePropertyPage.java` je k dispozici v modulu plug-in `simple`.

Použití modulů plug-in produktu IBM MQ Explorer

Modul plug-in můžete buď spustit s produktem IBM MQ Explorer z pracovní plochy Eclipse, nebo trvale použít aktualizace modulu plug-in v produktu IBM MQ Explorer.

Chcete-li spustit moduly plug-in s produktem IBM MQ Explorer z pracovní plochy Eclipse, proveďte následující kroky:

1. Vyberte modul plug-in v průzkumníkovi balíků.
2. Klepněte na příkaz nabídky **Spustit > Spustit jako > Aplikace Eclipse**.
Otevře se nová pracovní plocha Eclipse.
3. Na nové pracovní ploše Eclipse otevřete perspektivu produktu IBM MQ Explorer.
4. V části **Předvolby programu Průzkumník** vyberte stránku "Povolit moduly plug-in" a povolte požadované ukázkové moduly plug-in.

Chcete-li trvale použít aktualizace produktu IBM MQ Explorer, které poskytuje modul plug-in, proveďte následující kroky:

1. V prohlížeči souborů najdete soubor modulu plug-in, který poskytuje rozšíření funkcí produktu IBM MQ Explorer.
2. Zkopírujte soubor modulu plug-in a vložte jej do adresáře MQExplorer\eclipse\dropins uvnitř instalačního adresáře produktu IBM MQ. Například na Windows: C:\Program Files\IBM\WebSphere MQ\, nebo /opt/mqm na platformách Linux x86-64.
3. Restartujte produkt IBM MQ Explorer.

V produktu IBM MQ Explorer budou použity aktualizace poskytované modulem plug-in.

Referenční informace k rozhraní API

Referenční informace k rozhraní IBM MQ Explorer API.

Referenční informace k rozhraní API jsou k dispozici pouze v nainstalovaném produktu IBM MQ Explorer.

Chcete-li získat přístup k těmto informacím, spusťte produkt IBM MQ Explorer a poté přejděte na toto téma v dokumentaci vestavěné nápovědy.

Poznámky

Tyto informace byly vyvinuty pro produkty a služby poskytované ve Spojených státech. Společnost IBM nemusí produkty, služby nebo funkce uvedené v těchto informacích nabízet v jiných zemích. Informace o produktech a službách, které jsou ve vaší oblasti aktuálně dostupné, získáte od místního zástupce společnosti IBM. Odkazy na produkty, programy nebo služby společnosti IBM v této publikaci nejsou míněny jako vyjádření nutnosti použití pouze uvedených produktů, programů či služeb společnosti IBM. Místo toho lze použít jakýkoli funkčně ekvivalentní produkt, program nebo službu, které neporušují žádná práva k duševnímu vlastnictví IBM. Ověření funkčnosti produktu, programu nebo služby pocházející od jiného výrobce je však povinností uživatele.

K jednotlivým subjektům popisovaným v těchto informacích se mohou vztahovat patenty nebo nevyřízené patentové přihlášky společnosti IBM. Vlastnictví těchto informací uživateli neposkytuje žádná licenční práva k těmto patentům. Dotazy týkající se licencí můžete posílat písemně na adresu:

- IBM Director of Licensing
- IBM Corporation
- North Castle Drive
- Armonk, NY 10504-1785
- U.S.A.

Odpovědi na dotazy týkající se licencí pro dvoubajtové znakové sady (DBCS) získáte od oddělení IBM Intellectual Property Department ve vaší zemi, nebo tyto dotazy můžete zasílat písemně na adresu:

Intellectual Property Licensing
Legal and Intellectual Property Law
IBM Japan, Ltd.
19-21, Nihonbashi-Hakozakicho, Chuo-ku
Tokyo 103-8510, Japan

Následující odstavec se netýká Spojeného království ani jiných zemí, ve kterých je takovéto vyjádření v rozporu s místními zákony: SPOLEČNOST INTERNATIONAL BUSINESS MACHINES CORPORATION TUTO PUBLIKACI POSKYTUJE TAK, JAK JE, BEZ JAKÝCHKOLIV ZÁRUK, VYJÁDŘENÝCH VÝSLOVNĚ NEBO VYPLÝVAJÍCÍCH Z OKOLNOSTÍ, VČETNĚ, A TO ZEJMÉNA, ZÁRUK NEPORUŠENÍ PRÁV TŘETÍCH STRAN, PRODEJNOSTI NEBO VHODNOSTI PRO URČITÝ ÚČEL. Některé právní řády u určitých transakcí nepřipouštějí vyloučení záruk výslovně vyjádřených nebo vyplývajících z okolností, a proto se na vás výše uvedené omezení nemusí vztahovat.

Uvedené údaje mohou obsahovat technické nepřesnosti nebo typografické chyby. Údaje zde uvedené jsou pravidelně upravovány a tyto změny budou zahrnuty v nových vydáních těchto informací. Společnost IBM může kdykoli bez upozornění provádět vylepšení nebo změny v produktech či programech popsanych v těchto informacích.

Veškeré uvedené odkazy na webové stránky, které nespravuje společnost IBM, jsou uváděny pouze pro referenci a v žádném případě neslouží jako záruka funkčnosti těchto webů. Materiály uvedené na tomto webu nejsou součástí materiálů pro tento produkt IBM a použití uvedených stránek je pouze na vlastní nebezpečí.

Společnost IBM může použít nebo distribuovat jakékoli informace, které jí sdělíte, libovolným způsobem, který společnost považuje za odpovídající, bez vyžádání vašeho svolení.

Vlastníci licence k tomuto programu, kteří chtějí získat informace o možnostech (i) výměny informací s nezávisle vytvořenými programy a jinými programy (včetně tohoto) a (ii) oboustranného využití vyměňovaných informací, mohou kontaktovat informační středisko na adrese:

- IBM United Kingdom Laboratories,
- Mail Point 151,
- Hursley Park,
- Winchester,
- Hampshire,
- England
- SO21 2JN.

Poskytnutí takových informací může být podmíněno dodržením určitých podmínek a požadavků zahrnujících v některých případech uhrazení stanoveného poplatku.

Licencovaný program popsany v těchto informacích a veškerý licencovaný materiál k němu dostupný jsou společností IBM poskytovány na základě podmínek uvedených v licenčních smlouvách IBM Customer Agreement, IBM International Programming License Agreement nebo v jiné ekvivalentní smlouvě.

Informace týkající se produktů jiných výrobců pocházejí od dodavatelů těchto produktů, z jejich veřejných oznámení nebo z jiných veřejně dostupných zdrojů. Společnost IBM tyto produkty netestovala a nemůže potvrdit správný výkon, kompatibilitu ani žádné jiné výroky týkající se produktů jiných výrobců než IBM. Otázky týkající se kompatibility produktů jiných výrobců by měly být směřovány dodavatelům těchto produktů.

Tyto údaje obsahují příklady dat a sestav používaných v běžných obchodních operacích. Aby byla představa úplná, používají se v příkladech jména osob a názvy společností, značek a produktů. Všechna tato jména a názvy jsou fiktivní a jejich podobnost se jmény, názvy a adresami používanými ve skutečnosti je zcela náhodná.

LICENČNÍ INFORMACE:

Tyto informace obsahují ukázkové aplikační programy ve zdrojovém jazyce ilustrující programovací techniky na různých operačních platformách. Tyto ukázkové programy můžete bez závazků vůči společnosti IBM jakýmkoli způsobem kopírovat, měnit a distribuovat za účelem vývoje, používání, odbytu či distribuce aplikačních programů odpovídajících rozhraní API pro operační platformu, pro kterou byly ukázkové programy napsány. Tyto příklady nebyly plně testovány za všech podmínek. Společnost IBM proto nemůže zaručit spolehlivost, upotřebitelnost nebo funkčnost těchto programů. Tyto ukázkové programy můžete bez závazků vůči společnosti IBM jakýmkoli způsobem kopírovat, měnit a distribuovat za účelem vývoje, používání, odbytu či distribuce aplikačních programů odpovídajících rozhraní API.

Ochranné známky

Následující termíny jsou ochranné známky společnosti International Business Machines Corporation ve Spojených státech a případně v dalších jiných zemích.

- IBM
- AIX
- CICS
- Db2
- IMS
- MQ
- MQSeries
- MVS/ESA
- VSE/ESA
- OS/390
- OS/400
- FFST
- First Failure Support Technology
- WebSphere
- z/OS
- i5/OS

Windows je registrovaná ochranná známka společnosti Microsoft Corporation ve Spojených státech a případně v dalších jiných zemích.

UNIX je registrovaná ochranná známka skupiny The Open Group ve Spojených státech a případně v dalších jiných zemích.

Linux je ochranná známka Linuse Torvaldse ve Spojených státech a případně v dalších jiných zemích.

Názvy dalších společností, produktů nebo služeb mohou být ochrannými nebo servisními známkami ostatních společností.

Tyto informace byly vyvinuty pro produkty a služby poskytované v USA.

Společnost IBM nemusí nabízet produkty, služby nebo funkce uvedené v tomto dokumentu v jiných zemích. Informace o produktech a službách, které jsou ve vaší oblasti aktuálně dostupné, získáte od místního zástupce společnosti IBM. Odkazy na produkty, programy nebo služby společnosti IBM v této publikaci nejsou míněny jako vyjádření nutnosti použití pouze uvedených produktů, programů či služeb společnosti IBM. Místo toho lze použít jakýkoli funkčně ekvivalentní produkt, program nebo službu, které neporušují žádná práva k duševnímu vlastnictví IBM. Ověření funkčnosti produktu, programu nebo služby pocházející od jiného výrobce je však povinností uživatele.

Společnost IBM může vlastnit patenty nebo nevyřízené žádosti o patenty zahrnující předměty popsané v tomto dokumentu. Vlastnictví tohoto dokumentu neposkytuje licenci k těmto patentům. Dotazy týkající se licencí můžete posílat písemně na adresu:

IBM Director of Licensing
IBM Corporation
North Castle Drive
Armonk, NY 10504-1785
U.S.A.

Odpovědi na dotazy týkající se licencí pro dvoubajtové znakové sady (DBCS) získáte od oddělení IBM Intellectual Property Department ve vaší zemi, nebo tyto dotazy můžete zasílat písemně na adresu:

Intellectual Property Licensing
Legal and Intellectual Property Law
IBM Japan, Ltd.
19-21, Nihonbashi-Hakozakicho, Chuo-ku
Tokyo 103-8510, Japan

Následující odstavec se netýká Velké Británie nebo kterékoliv jiné země, kde taková opatření odporují místním zákonům: SPOLEČNOST INTERNATIONAL BUSINESS MACHINES CORPORATION TUTO PUBLIKACI POSKYTUJE TAKOVOU, "JAKÁ JE", BEZ JAKÝCHKOLIV ZÁRUK, VYJÁDŘENÝCH VÝSLOVNĚ NEBO VYPLÝVAJÍCÍCH Z OKOLNOSTÍ, VČETNĚ, A TO ZEJMÉNA, ZÁRUK NEPORUŠENÍ PRÁV TŘETÍCH STRAN, PRODEJNOSTI NEBO VHODNOSTI PRO URČITÝ ÚČEL VYPLÝVAJÍCÍCH Z OKOLNOSTÍ. Některé právní řády u určitých transakcí nepřipouštějí vyloučení záruk výslovně vyjádřených nebo vyplývajících z okolností, a proto se na vás toto omezení nemusí vztahovat.

Uvedené údaje mohou obsahovat technické nepřesnosti nebo typografické chyby. Údaje zde uvedené jsou pravidelně upravovány a tyto změny budou zahrnuty v nových vydáních této publikace. Společnost IBM může kdykoli bez upozornění provádět vylepšení nebo změny v produktech či programech popsanych v této publikaci.

Veškeré uvedené odkazy na webové stránky, které nespravuje společnost IBM, jsou uváděny pouze pro referenci a v žádném případě neslouží jako záruka funkčnosti těchto webů. Materiály uvedené na tomto webu nejsou součástí materiálů pro tento produkt IBM a použití uvedených stránek je pouze na vlastní nebezpečí.

Společnost IBM může použít nebo distribuovat jakékoli informace, které jí sdělíte, libovolným způsobem, který společnost považuje za odpovídající, bez vyžádání vašeho svolení.

Vlastníci licence k tomuto programu, kteří chtějí získat informace o možnostech (i) výměny informací s nezávisle vytvořenými programy a jinými programy (včetně tohoto) a (ii) oboustranného využití vyměňovaných informací, mohou kontaktovat informační středisko na adrese:

IBM Corporation
Koordinační spolupráce softwaru, oddělení 49XA
148 00 Praha 4-Chodby

148 00 Praha 4-Chodov
U.S.A.

Poskytnutí takových informací může být podmíněno dodržáním určitých podmínek a požadavků zahrnujících v některých případech uhrazení stanoveného poplatku.

IBM poskytuje licencovaný program popsany v těchto informacích a veškeré dostupné licencované materiály na základě podmínek smlouvy IBM Customer Agreement, IBM International Program License Agreement nebo jiné ekvivalentní smlouvy mezi námi.

Jakékoli údaje o výkonnosti obsažené v této publikaci byly zjištěny v řízeném prostředí. Výsledky získané v jakémkoli jiném operačním prostředí se proto mohou výrazně lišit. Některá měření mohla být prováděna na vývojových verzích systémů a není zaručeno, že tato měření budou stejná i na běžně dostupných systémech. Některá měření mohla být navíc odhadnuta pomocí extrapolace. Skutečné výsledky mohou být jiné. Čtenáři tohoto dokumentu by měli zjistit použitelné údaje pro své specifické prostředí.

Informace týkající se produktů jiných výrobců pocházejí od dodavatelů těchto produktů, z jejich veřejných oznámení nebo z jiných veřejně dostupných zdrojů. Společnost IBM tyto produkty netestovala a nemůže potvrdit správný výkon, kompatibilitu ani žádné jiné výroky týkající se produktů jiných výrobců než IBM. Otázky týkající se kompatibility produktů jiných výrobců by měly být směřovány dodavatelům těchto produktů.

Veškerá tvrzení týkající se budoucího směru vývoje nebo záměrů společnosti IBM se mohou bez upozornění změnit nebo mohou být zrušena a reprezentují pouze cíle a plány společnosti.

Tyto údaje obsahují příklady dat a sestav používaných v běžných obchodních operacích. Aby byla představa úplná, používají se v příkladech jména osob a názvy společností, značek a produktů. Všechna tato jména a názvy jsou fiktivní a jejich podobnost se jmény, názvy a adresami používanými ve skutečnosti je zcela náhodná.

LICENČNÍ INFORMACE:

Tyto informace obsahují ukázkové aplikační programy ve zdrojovém jazyce ilustrující programovací techniky na různých operačních platformách. Tyto ukázkové programy můžete bez závazků vůči společnosti IBM jakýmkoli způsobem kopírovat, měnit a distribuovat za účelem vývoje, používání, odbytu či distribuce aplikačních programů odpovídajících rozhraní API pro operační platformu, pro kterou byly ukázkové programy napsány. Tyto příklady nebyly plně testovány za všech podmínek. Společnost IBM proto nemůže zaručit spolehlivost, upotřebitelnost nebo funkčnost těchto programů.

Při prohlížení těchto dokumentů v elektronické podobě se nemusí zobrazit všechny fotografie a barevné ilustrace.

Informace o programovacím rozhraní

Informace programátorských rozhraní, jsou-li poskytovány, jsou určeny k tomu, aby vám pomohly vytvořit aplikační software pro použití s tímto programem.

Tato příručka obsahuje informace o zamýšlených programovacích rozhraních, které umožňují zákazníkům psát programy za účelem získání služeb produktu WebSphere MQ.

Tyto informace však mohou obsahovat i diagnostické údaje a informace o úpravách a ladění. Informace o diagnostice, úpravách a vyladění jsou poskytovány jako podpora ladění softwarových aplikací.

Důležité: Nepoužívejte tyto informace o diagnostice, úpravách a ladění jako programátorské rozhraní, protože se mohou měnit.

Ochranné známky

IBM, logo IBM, ibm.com jsou ochranné známky společnosti IBM Corporation, registrované v mnoha jurisdikcích po celém světě. Aktuální seznam ochranných známek IBM je k dispozici na webu na stránce "Copyright and trademark information" www.ibm.com/legal/copytrade.shtml. Ostatní názvy produktů a služeb mohou být ochrannými známkami společnosti IBM nebo jiných společností.

Microsoft a Windows jsou ochranné známky společnosti Microsoft Corporation ve Spojených státech a případně v dalších jiných zemích.

UNIX je registrovaná ochranná známka skupiny The Open Group ve Spojených státech a případně v dalších jiných zemích.

Linux je registrovaná ochranná známka Linuse Torvaldse ve Spojených státech a případně v dalších jiných zemích.

Tento produkt obsahuje software vyvinutý v rámci projektu Eclipse Project (<https://www.eclipse.org/>).

Java a všechny ochranné známky a loga založené na termínu Java jsou ochranné známky nebo registrované ochranné známky společnosti Oracle anebo příbuzných společností.



Číslo položky:

(1P) P/N: