

9.1

IBM MQ Gezgini

IBM

Not

Bu bilgileri ve desteklediđi ürünü kullanmadan önce, "[Özel notlar](#)" sayfa 583 bölümündeki bilgileri okuyun.

Bu basım, yeni basımlarında tersi belirtilmediđi sürece, IBM® MQ sürüm 9 yayın düzeyi 1 'i ve sonraki tüm yayın düzeyleri ve deđişiklikler için geçerlidir.

When you send information to IBM, you grant IBM a nonexclusive right to use or distribute the information in any way it believes appropriate without incurring any obligation to you.

© **Copyright International Business Machines Corporation 2007, 2024.**

İçindekiler

IBM MQ Explorer.....	5
IBM MQ Explorer kuruluş gereksinimleri.....	5
Yenilikler ve IBM MQ Explorer' ta nelerin değiştiği.....	6
BaşlatılıyorIBM MQ Explorer.....	10
Birden çok IBM MQ Explorerkuruluşu.....	12
IBM MQ Explorer ' in Eclipse ortamlarının içine kurulması.....	13
Bağlama duyarlı yardımı görüntüleme (beliren pencere yardımı).....	14
IBM MQ , IBM MQ Explorerkullanılarak yapılandırılıyor.....	15
Kuyruk yöneticilerinin ve nesnelerinin yaratılması ve yapılandırılması.....	15
Sorunlar için nesne tanımlarınızı test etme.....	49
Sınama iletileri gönderiliyor.....	76
Nesnelerin ve hizmetlerin başlatılması ve durdurulması.....	78
Kuyruk yöneticisinin gösterilmesi ya da gizlenmesi.....	86
Kuyruk yöneticisinin bağlanması ya da bağlantısının kesilmesi.....	97
Uzak kuyruk yöneticilerinin yönetilmesi.....	98
İleti kanalları boyunca iletişimlerin sürdürülmesi.....	101
Yayınlama/abone olma iletilerinin yapılandırılması.....	104
IBM WebSphere MQ 7.0 ve sonraki kuyruk yöneticileri için yayınlama/abone olma özelliğinin yapılandırılması.....	115
Çok eşgörünümlü kuyruk yöneticilerinin yönetilmesi.....	126
Kuyruk yöneticisi kümesi yaratılması ve yapılandırılması.....	130
Güvenlik ve yetkilerin yönetilmesi.....	141
Nesnelerin Durumunun Görüntülenmesi.....	186
Uygulamaların bağlantılarını görüntüleme ve kapatma.....	187
JMS denetimli nesnelere oluşturma ve yapılandırma.....	188
JMS Bağlamlar.....	189
JMS bağlantı üreticileri.....	191
JMS hedefleri (kuyruklar ve konular).....	192
IBM MQ classes for JMSiçin ileti alışıverışı sağlayıcıları.....	193
Başlangıç bağlamı eklenmesi.....	194
İlk bağlamın bağlanması ve bağlantısının kesilmesi.....	195
İlk bağlamın kaldırılması.....	197
Bağlantı üreticisi yaratılması.....	198
Hedef oluşturma.....	199
Aynı anda bir JMS nesnesi ve bir IBM MQ nesnesi yaratılması.....	200
IBM MQ nesnesinden bir JMS nesnesi oluşturma.....	202
Denetlenen bir nesnenin kopyalanması.....	203
Bağlantılar için kullanılan iletim tipini değiştirme.....	203
Alt bağlam yaratılması.....	204
Denetlenen bir nesnenin yeniden adlandırılması.....	205
Bağlamın yeniden adlandırılması.....	206
Denetlenen bir nesnenin silinmesi.....	206
Alt bağlamı silme.....	207
yapılandırmaIBM MQ Explorer.....	208
Tablolarda görüntülenen nesnelere süzgeç uygulanması.....	209
Hizmet tanımlaması yaratılması ve yapılandırılması.....	213
Kuyruk yöneticisi kümesi yaratılması ve yapılandırılması.....	217
Tablolardaki sütunların sırasını değiştirmek için şemaları tanımlayın.....	234
Renklerin değiştirilmesi.....	238
Kurulu eklentilerin etkinleştirilmesi.....	239
Kuyruk yöneticisi bilgilerinin yenileme sıklığını değiştirme.....	240
Uzak kuyruk yöneticilerine bağlanmak için kullanılan varsayılan değerlerin belirtilmesi.....	241

Ayarların dışa aktarılması ve içe aktarılması.....	242
Sinamaları çalıştırdığınızda SYSTEM nesnelere de içinde olmak üzere.....	243
Test yapılandırılmalarındaki gizli kuyruk yöneticileri dahil.....	244
Nesne yetkisi ayarlarının metin olarak görüntülenmesi.....	244
kullanmaAdvanced Message Security.....	245
İleti imzalama.....	245
İleti şifreleme.....	245
Ayırt edici adlar.....	245
Sorun giderme.....	246
IBM MQ Explorer izleme olanağını kullanma.....	246
Diğer Eclipse ortamlarındaki IBM MQ Explorer izlemesini kullanma.....	247
IBM MQ izleme olanağını kullanma.....	252
Collecting Javacore from IBM MQ Explorer.....	253
kullanmaMQ Telemetry.....	254
MQ Telemetry nesnelere.....	255
MQTT istemcisi yardımcı programı.....	256
MQ Telemetry , IBM MQ Explorerkullanılarak yapılandırılıyor.....	260
MQ Telemetry uygulamasını IBM MQ Explorerkullanarak yönetme.....	265
IBM MQ Explorerkomutunu kullanarak MQ Telemetry sorununu giderme.....	268
MQ Telemetry reference.....	271
IBM MQ eğitimleri.....	274
Eğitmen 1: Yerel bir kuyruğa ileti gönderme.....	274
Eğitmen 2: Uzak kuyruğa ileti gönderme.....	282
Öğretici Program 3: Bir istemci-sunucu yapılandırma ileti gönderme.....	290
Başvuru.....	295
IBM MQ Explorer' ta erişilebilirlik.....	295
IBM MQ Exploreriçindeki simgeler.....	296
IBM MQ Exploreriçindeki görünüm.....	301
IBM MQ ExplorerTercihleri.....	311
Özellikler.....	326
Durum öznitelikleri.....	535
Bayt dizisi iletişim kutusu.....	570
Özellik iletişim kutularındaki dizgiler.....	571
SYSTEM.FTE konusu.....	571
GenişletmeIBM MQ Explorer.....	572
Örnek Eclipse eklentilerinin içe aktarılması.....	573
IBM MQ Exploreriçin bir Eclipse eklentisi yazılıyor.....	574
Eklentilerin IBM MQ Explorerolarak uygulanması.....	578
API Başvurusu.....	579
Özel notlar.....	583
Programlama arabirimi bilgileri.....	584
Ticari Markalar.....	584

IBM MQ Explorer' a giriş

IBM MQ Explorer , yerel bilgisayarınız ya da uzak bir sistemde barındırıp barındırılmadıkları, IBM MQ nesnelere yönetebileceğiniz ve izleyebileceğiniz grafik kullanıcı arabirimidir.

IBM MQ Explorer , Windows ve Linux® x86-64 üzerinde çalışır. Desteklenen herhangi bir platform z/OS dahil üzerinde çalışan kuyruk yöneticilerine uzaktan bağlanabilir, tüm ileti sistemi omurgasının konsoldan görüntülenmesine, keşfedilmesine ve değiştirilebilmesine olanak sağlar.

IBM MQ Explorer , açık kaynak Eclipse teknolojisi üzerine oluşturulmuştur. Bu nedenle, IBM MQ Explorer çok özelleştirilebilir ve tam olarak genişletilebilir. Konsola bütünleştirilmiş bir şekilde yeni özellikler sağlamak için, yeni araçları IBM MQ Explorer ' a eklenti olarak ekleyebilirsiniz.

IBM MQ Explorer can be installed either as part of the product installation, or from the stand-alone IBM MQ Explorer (önceden MSOT SupportPac) Fix Central' den kullanılabilir yükleme.

İlgili görevler

[Linux üzerinde IBM MQ ' in kurulması ve birleştirilmesi](#)

[Windows üzerinde IBM MQ ' in kurulması ve birleştirilmesi](#)

[Installing IBM MQ Explorer as a stand-alone application on Linux and Windows](#)

İlgili başvurular

[“IBM MQ Explorer' ta erişilebilirlik” sayfa 295](#)

Erişilebilirlik özellikleri, fiziksel bir engeli (örneğin, görme ya da hareket yetisi sınırlı) olan kullanıcıların yazılım ürünlerini başarıyla kullanmalarını sağlar.

IBM MQ Explorer kuruluş gereksinimleri

IBM MQ Explorer' u kurmadan önce, kuruluş gereksinmesi alt sınırını gözden geçirin.

IBM MQ Explorer , Windows ve Linux için kullanılabilir ve ürün kuruluşunun bir parçası olarak ya da bağımsız IBM MQ Explorer (MSOT SupportPac) Fix Central' den kullanılabilir yükleme' den kurulabilir.

- Ürün sürümü Windows x86_64 ve Linux x86_64 için kullanılabilir.
- Bağımsız sürüm, Windows x86_64 ve Linux x86_64 için kullanılabilir.

The requirements to install IBM MQ Explorer, either as part of the product installation, or from the stand-alone IBM MQ Explorer Fix Central' den kullanılabilir yükleme, include:

- 512 MB RAM
- 1 GHz işlemci
- En az 300 MB ' lik kullanılabilir disk alanı
- En az 1024x768 ekran boyutuna sahip işletim sistemi için uygun bir izleme programı
- **V9.1.0** On Linux, GTK2 including the GTK2-engines, which contain the GTK2 themes. En düşük GTK2 düzeyi, IBM MQ sürümüne bağlıdır. IBM MQ 9.1 için, GTK + sürüm 2.18.0 ya da üstü desteklenir.
- Bit akımı-Vera-yazı tipleri (yalnızca Linux için geçerlidir).

Not: On Linux, if you have both GTK2 and GTK3 installed on your system then you must disable GTK3 with the environment variable SWT_GTK3=0.

IBM MQ Explorer , üzerinde oluşturulduğu level altyapılarında Eclipse platformlarında desteklenmez. Ancak, IBM MQ Explorer , daha önceki Eclipse düzeyleriyle, üzerinde yapılandırılan önceki düzeylerle uyumlu bir şekilde uyumludur.

IBM MQ Explorer ' in yerleşik olduğu Eclipse düzeyiyle ilgili bilgi için bkz. [“Yenilikler ve IBM MQ Explorer' ta nelerin değiştiği” sayfa 6.](#)

İlgili görevler

[Linux üzerinde IBM MQ ' in kurulması ve kaldırılması](#)

[Windows üzerinde IBM MQ ' in kurulması ve kaldırılması](#)

[Installing IBM MQ Explorer as a stand-alone application on Linux and Windows](#)

İlgili bilgiler

[Windows 8 sistem gereksinimleri](#)

[Windows 10 sistem gereksinimleri](#)

Yenilikler ve IBM MQ Explorer' ta nelerin değiştiği

IBM MQ Explorer içindeki ana yeni ve değiştirilen işlevlerle ilgili bilgi edinin.

IBM MQ 9.1 için IBM MQ Explorer içindeki yeni özellikler

IBM MQ Explorer ' un üzerinde oluşturulduğu Eclipse sürümüne geçin.

IBM MQ 9.1.0' dan IBM MQ Explorer , Eclipse 4.6.3 yerine Eclipse 4.7.3 üzerinde oluşturulmuştur.

V 9.1.4 IBM MQ 9.1.4' dan IBM MQ Explorer , Eclipse 4.7.3 yerine Eclipse 4.8 üzerinde oluşturulmuştur. Eclipse düzeyinde yapılan bu değişiklik yalnızca Continuous Delivery için geçerlidir. Long Term Support için, Eclipse düzeyi Eclipse 4.7.3 düzeyinde kalır.

V 9.1.5 IBM MQ 9.1.5' dan IBM MQ Explorer , Eclipse 4.8 yerine Eclipse 4.11 üzerinde oluşturulmuştur. Eclipse düzeyinde yapılan bu değişiklik yalnızca Continuous Delivery için geçerlidir. Long Term Support için, Eclipse düzeyi Eclipse 4.7.3 düzeyinde kalır.

V 9.1.4 Bağımsız IBM MQ Explorer güncellemeleri için teslim mekanizmalarında yapılan değişiklikler

From IBM MQ 9.1.4, the stand-alone IBM MQ Explorer, previously known as SupportPac MS0T, is available as a stand-alone application from [Fix Central](#). SupportPac MS0T , artık IBM yükleme sitesinden kullanılamaz.

Kuruluş gereksinimleriyle ilgili daha fazla bilgi için bkz. [“IBM MQ Explorer kuruluş gereksinimleri” sayfa 5](#) ve [“IBM MQ Explorer ' in Eclipse ortamlarının içine kurulması” sayfa 13](#).

IBM MQ 9.0.4 için IBM MQ Explorer içindeki yeni özellikler

IBM MQ Explorer , Eclipse 4.4.2 yerine Eclipse 4.6.3 üzerine oluşturulmuştur.

Kuruluş gereksinimleriyle ilgili daha fazla bilgi için bkz. [“IBM MQ Explorer kuruluş gereksinimleri” sayfa 5](#) ve [“IBM MQ Explorer ' in Eclipse ortamlarının içine kurulması” sayfa 13](#).

IBM MQ 9.0 için IBM MQ Explorer içindeki yeni özellikler

IBM MQ Explorer , Eclipse 4.3.2 yerine Eclipse 4.4.2 üzerinde oluşturulmuştur.

Kuruluş gereksinimleriyle ilgili daha fazla bilgi için bkz. [“IBM MQ Explorer kuruluş gereksinimleri” sayfa 5](#) ve [“IBM MQ Explorer ' in Eclipse ortamlarının içine kurulması” sayfa 13](#).

IBM MQ 8.0 için IBM MQ Explorer içindeki yeni özellikler

IBM MQ Explorer , Eclipse 3.6.2 yerine Eclipse 4.3.1 üzerine oluşturulmuştur.

Kuruluş gereksinimleriyle ilgili daha fazla bilgi için bkz. [“IBM MQ Explorer kuruluş gereksinimleri” sayfa 5](#) ve [“IBM MQ Explorer ' in Eclipse ortamlarının içine kurulması” sayfa 13](#).

Yayınlama/abone olma kümeleri için konu ana makine yönlendirmesi desteği

Önceki sürümlerde, bir kuyruk yöneticisinde kümelenmiş bir konu yapılandırıldığında, kümedeki tüm kuyruk yöneticileri kümedeki diğer tüm kuyruk yöneticilerinin farkına varmaya devam eder. Yayınlama ve abone olma işlemleri gerçekleştirilirken, her kuyruk yöneticisi doğrudan diğer tüm kişilere bağlanır. This approach is still available in IBM MQ 8.0, where it is known as *doğrudan yönlendirme*.

IBM MQ 8.0' ta, *konu ana makinesi yöneltmesi* olarak bilinen bir alternatif yaklaşım da eklenmiştir. Bu yaklaşımla, kümedeki tüm kuyruk yöneticileri, yönlendirilmiş konu tanımlarını barındıran küme kuyruğu yöneticilerinden haberdar olur. Yayınlama ve abone olma işlemleri gerçekleştirilirken, kümedeki kuyruk yöneticileri yalnızca bu konu ana makine kuyruk yöneticilerine doğrudan bağlanmaz ve bu konuya doğrudan bağlanmaz. Konu anasistem kuyruk yöneticileri, yayınların, eşleşen abonelikleri olan kuyruk yöneticilerine yayınlandığı kuyruk yöneticilerinden yayın yönlendirmesinden sorumludur.

Konu anasistem yöneltmesini desteklemek için aşağıdaki parametreler eklenmiştir:

- **Cluster publication route.** Bir kümedeki kuyruk yöneticileri arasındaki yayınların yönlendirme davranışı. Bu, bir konu nesnesinin küme sekmesinde ayarlanır ve bir konu nesnesinin küme sekmesinde ve küme konularının görüntülenmesine ilişkin görüntülenir.
- **Cluster object state.** Kümelenmiş konu tanımlamasının yürürlükteki durumu. Bu, bir konu nesnesinin küme sekmesinde ve küme konularının görüntülenmesine ilişkin görüntülenir.
- **Version.** Küme kuyruk yöneticisinin ilişkilendirildiği IBM MQ kuruluşunun sürümü. Bu, kuyruk yöneticisi kümelerinin küme gönderici kanalları sekmesinde görüntülenir.

Sisteminizin boyutunu daha iyi anlamak için destek

Aşağıdaki parametreler, bildirilen yayınlama/abone olma bilgilerine eklenir. Bu bilgiler, belirli bir kuyruk yöneticisine ilişkin Yayınlama/Abone Olma durumu sayfasında görüntülenir.

- **Sub count.** Yerel konu ağacına ilişkin aboneliklerin toplam sayısını gösterir.
- **Topic count.** Yerel konu ağacındaki konu düğümlerinin toplam sayısını gösterir.

Daha fazla bilgi için, bkz. [“Kuyruk yöneticisi Yayınlama/Abone Olma İşlemcisi durum öznelikleri” sayfa 543.](#)

Yeni bağlantı ayrıntıları özellikleri

Daha fazla bilgi için, bkz. [“Bağlantı ayrıntıları özellikleri” sayfa 482.](#)

CHKLOCL

Setting CHKLOCL to Yöneticiler için gerekli or Tümü için gerekli stops you from locally administering the queue manager by way of the **runmqsc** commands unless you specify the -u UserID parameter on the **runmqsc** command line.

Daha fazla bilgi için, [“Kimlik doğrulama bilgileri özellikleri” sayfa 438'](#) un [“Kullanıcı Kimliği + Parola sayfası” sayfa 441](#) bölümünde CHKLOCL MQSC parametre açıklamasına bakın.

Güvenlik etkin uzak kuyruk yöneticisi bağlantıları

SSL şifreleme belirtimi RC2_MD5_EXPORT artık desteklenmiyor. Bu şifre belirtimini kullanan ve IBM MQ 8.0 için IBM MQ Explorer ' a aktarılan bağlantılar boş bir SSL şifre belirtimi ayarına sahiptir. Yeni bir şifre belirtimi seçilmeli.

If a connection that was using this cipher specification is imported into IBM MQ Explorer version 8 and then used without changing it, a dialog that contains the IBM MQ error message AMQ4199 is displayed.

Belirli SSLv3 Şifreleme Takımları için kullanımdan kaldırma

The three SSL cipher specifications listed in [Java ve JMS: CipherSuite](#) desteğinde yapılan değişiklikler in the IBM MQ 8.0 product documentation are no longer supported.

Ancak, diğer SSLv3 şifrelemeleri yeniden geçerli kılabilirsiniz. IBM MQ 8.0 ürün belgelerinde [Deprecation: SSLv3 Ciphers](#) başlıklı konuya bakın.

> z/OS

z/OS için yeni

z/OS için, [“Kuyruk yöneticisi özellikleri” sayfa 333](#) ve [“Kanal özellikleri” sayfa 389](#) içinde aşağıdaki değişiklikler açıklanmaktadır:

- Yeni [“İstatistik izleme \(z/OS\)” sayfa 370](#) bölümü.
- Bağlantı [“İstatistik izleme \(Multiplatforms\)” sayfa 353](#) 'den [“İstatistik izleme \(z/OS\)” sayfa 370](#) ' a eklendi.

- Yeni **Security policies**, ***Maximum ACE pool size (KB)** ve **Excluded operator messages** parametreleri “Sistem (z/OS)” sayfa 374' e eklendi.
- **Channel statistics** parameter description enhanced in “İstatistik sayfası” sayfa 407.
- Clarification added to the **Cluster channel names** parameter for z/OS. Daha fazla bilgi için, “IBM MQ kuyruk özellikleri” sayfa 377' un “Genişletilmiş sayfa” sayfa 379 içindeki Cluster channel names öznitelğine bakın.

IBM WebSphere MQ 7.5 için IBM MQ Explorer içindeki yeni özellikler

Managed File Transfer ve Advanced Message Security bütünleşmesi

A key new feature of IBM WebSphere MQ 7.5 is the integration of Managed File Transfer and Advanced Message Security function, the use of which is subject to appropriate licensing entitlements. Gerekli bileşenleri seçtiğiniz tek bir kuruluş vardır.

Managed File Transfer ve Advanced Message Security uzantıları her zaman IBM MQ Explorer içinde, hem sunucu bileşeninde, hem de bağımsız sürümde SupportPac MS0T' te bulunur ve gerektiği şekilde etkin hale gelir. Artık her zaman IBM MQ Explorer **Navigator** görünümünde bir Managed File Transfer düğümü görürsünüz.

Bilgisayarınızda var olan bir yönetilen dosya aktarımı yapılandırması varsa, daha önceki ayrı üründen oluşturulan bir yapılandırma, Managed File Transfer düğümünün altında otomatik olarak açılır. Diğer bir seçenek olarak, düğümü fare ile sağ düğmesiyle tıklattığınızda, eşgüdüm kuyruk yöneticisi ve komut kuyruğu yöneticisini seçmek için yeni bir yapılandırma sihirbazı açılır. This feature is useful if you are using IBM MQ Explorer to connect to remote queue managers that are configured for use with Managed File Transfer. Yapılandırmanızı ayarladığınızda, aktarımları zamanlamak ve ilerlemesini izlemek de dahil olmak üzere, bir dizi işlem yapmak için IBM MQ Explorer ' i kullanabilirsiniz.

Advanced Message Security , IBM WebSphere MQ ağınıız üzerinden akan hassas veriler için yüksek düzeyde koruma sağlar. İletiler hem şifrelenebilir, hem de gönderenin kimliğinin doğrulanabilmesi için imzalanabilir. IBM MQ Explorer bir kuyruk yöneticisine bağlandığında, kuyruk yöneticisinde Advanced Message Security yeteneğini saptarsa, dolaşma görünümünde kuyruk yöneticisinin altına bir Security Policies düğümü ekler. Buradan, belirli kuyrukları korumak için güvenlik ilkeleri yaratabilirsiniz.

Geliştirilmiş çok sürümlü destek

Bu IBM MQ Explorer yayınının yeni bir temel özelliği de, geliştirilmiş çok sürümlü bir destek. IBM WebSphere MQ 7.1' tan, aynı bilgisayara birden çok IBM WebSphere MQ kopyası kurabilirsiniz. IBM MQ Explorer , birden çok IBM WebSphere MQ kuruluşuyla çalışmayı daha da basitleştirmek için geliştirilmiş bir işleve sahiptir.

Welcome (Hoş Geldiniz) ekranında, **View install installer**(Kuruluşların görüntülenmesi) için yeni Bu bağlantının tıklanması, tüm IBM WebSphere MQ kuruluşlarınızın görüntülenmesini sağlar. Each installation might have its own copy of IBM MQ Explorer, so the installation that is running IBM MQ Explorer is shown first. Daha sonra, diğer tüm kuruluşlar ikinci çizelgede gösterilir. Her bir kuruluş için bir ad, sürüm ve kuruluş yolu ve isteğe bağlı olarak bir açıklama bulunur. Kuruluşlardan biri, bilgisayarda birincil kullanıcı olarak ayarlanabilir (birincil ayarlar, Windows sistemlerinde ortam değişkenleri gibi çeşitli sistem çapında ayarlar ayarlandığı gibi). The **State** is Available unless there is an issue with the installation, and the **Identifier** is allocated at installation time and is for internal use.

İletişim kutusunda yeni bir **Aktarım kuyruğu yöneticisi bu kuruluma aktar** işlevi vardır. Bu denetim ögesi yeni bir sihirbazı açar; bu sihirbazı, dolaşma ağacındaki Queue Managers düğümü sağ tıklatıp **Kuyruk Yöneticilerini Aktar ...** seçeneğini belirleyerek de açılabilir. Bu yeni sihirbaz, bir ya da daha çok kuyruk yöneticisini diğer kuruluşlardan yürürlükteki kuruluşa aktarmanızı sağlar. Bu sihirbaz, **setmqm** komutuna eşdeğerdir, ancak gereken yolları ve değiştirgeleleri yazmak zorunda kalmaları sağlar. Yalnızca, durdurulan kuyruk yöneticileri aktarılabilir; çalışmakta olan kuyruk yöneticileri başvuru için gösterilir. Kuyruk yöneticileri yalnızca geçerli kuruluma çekilebilir; diğer kuruluşlara sürüklenemezler. Transfer tıkkatıldıktan sonra, **setmqm** komutu seçilen kuyruk yöneticileriyle çağrılır. Başarılı olursa, gezgin ağacı, aktarılan kuyruk yöneticilerini içermek için güncellenir. Herhangi bir sorun varsa,

komuttan gelen hata iletişimiyle bir iletişim kutusu görüntülenir. Ayrıca, kuyruk yöneticilerini aktarmak için sürükleyip bırakma ve IBM MQ Explorer içe aktarma ve dışa aktarma işlevini de kullanabilirsiniz. For drag and drop, you must run two instances of IBM MQ Explorer at the same time, from different installations. Bundan sonra, durdurulmuş bir kuyruk yöneticisini tek bir kuruluştan sürükleyip diğer kuruluşun kuyruk yöneticisi klasörlerine bırakabilirsiniz. Daha sonra bir doğrulama iletişim kutusu görürsünüz.

IBM MQ Explorer ayarlarını bir dosyaya dışa aktarırsanız, **Bağlantı Bilgileri** kategorisi altında artık yerel kuyruk yöneticilerine ilişkin ayrıntıları saklama seçeneği vardır. Daha sonra bu dosyayı farklı bir kuruluştan IBM MQ Explorer ' e içe aktarırsanız, kuyruk yöneticisini aktarmak isteyip istemediğiniz soruyla aynı bilgi istemini elde edin. Dışa aktarma işlemini başlatmak için, dışa aktarılan XML dosyasını IBM MQ Explorer ' a sürükleyebilirsiniz.

Azaltılmış yük

To reduce the overhead of maintaining the Navigator view, the amount of information about the state of the Navigator view of IBM MQ Explorer persistent on disk is reduced. Bu değişiklik sonucunda, Navigator görünümündeki ağaç düğümlerinin genişletme durumu, IBM MQ Explorer yeniden başlatıldığında artık devam etmez.

IBM WebSphere MQ 7.1 için IBM MQ Explorer içindeki yeni özellikler

Aşağıdaki tabloda, IBM WebSphere MQ 7.1 içinde IBM MQ Explorer içinde gerçekleştirebileceğiniz ek görevler listelenmektedir.

IBM MQ Explorer is repackaged in IBM WebSphere MQ 7.1 to be self-contained, no longer requiring the installation of a separate package for Eclipse technology.

IBM WebSphere MQ 7.1 'in çok sürümlü yetenekleri, her IBM WebSphere MQ kuruluşunun bir parçası olarak IBM MQ Explorer ' nin bir kopyasını kurmanıza ve bunları bağımsız olarak çalıştırmanıza olanak sağlar. Yerel ve uzak kuyruk yöneticilerine ilişkin kuruluş özelliklerini görüntüleyebilirsiniz.

Performance improvements have been made to IBM MQ Explorer for IBM WebSphere MQ 7.1, across various areas. Başlatma zamanı azaltılır ve çok sayıda kuyruk yöneticisi içeren işlemlerin çoğu zaman daha hızlı olur. Bu işlem, birden çok seçim kullanarak uzak kuyruk yöneticilerine bağlanma ve Navigator görünümündeki kuyruk yöneticilerinin listesini yönetme da dahil olmak üzere daha hızlı bir şekilde devam eder. Kuyruklar gibi birçok nesneye sahip tabloların doldurulması için alınan süre de azaltılır.

Not: Bu konudaki bağlantılardan bazıları yalnızca, kurulu IBM MQ Explorer' in içinden tıklatıldığında çalışır. Bu malzemeyi çevrimiçi okuyorsanız, bağlantıların bazıları çalışmayabilir.

IBM WebSphere MQ 7.1 içindeki yeni özellikler	Daha fazla bilgi
Birden çok kuruluş için destek.	Bkz. “Birden çok IBM MQ Explorer kuruluşu” sayfa 12.
Eclipse ortamlarına kuruluş.	Bkz. “IBM MQ Explorer ' in Eclipse ortamlarının içine kuruluşu” sayfa 13.

IBM WebSphere MQ 6.x tarihinden bu yana yeni özellikler	Daha fazla bilgi
IBM MQ Explorer komutunu kullanarak IBM WebSphere MQ hizmet tanımlarını oluşturun ve yapılandırın.	Bkz. “Hizmet tanımlaması yaratılması ve yapılandırılması” sayfa 213.
IBM MQ Explorer komutunu kullanarak IBM WebSphere MQ denetimli nesnelere yaratın ve yapılandırın.	Bkz. “JMS denetimli nesnelere oluşturma ve yapılandırma” sayfa 188.
IBM MQ Explorer içindeki bir yetki hizmetini kullanarak IBM WebSphere MQ nesne yetkililerine yönetin.	Bkz. “Bir yetki hizmetiyle nesne yetkililerinin yönetilmesi” sayfa 151.

IBM WebSphere MQ 6.x tarihinden bu yana yeni özellikler	Daha fazla bilgi
Sorun için nesne tanımlarınızı test edin ya da nesne tanımlarında kuralları uygulamak için testler yazın.	Bkz. “Sorunlar için nesne tanımlarınızı test etme” sayfa 49.
IBM MQ Explorer' ta bir IBM WebSphere MQ yayınlama/abone olma motoru yapılandırın.	Bkz. “Kuyruk yöneticisi özellikleri” sayfa 333.
IBM MQ Explorer' un her yerinde beliren yardım için bağlama duyarlı yardım alın.	Beliren yardımı görüntülemek için bir iletişim kutusunda ya da bir ağaç ögesinde, Windows üzerinde F1 ya da Linux (x86 ve x86-64 platformları) üzerinde Ctrl+F1 tuşlarına basın. Açılan yardım, IBM MQ Explorer yardımında size daha fazla bilgi almak için kısa bir açıklama ve bazı bağlantılar içerir. İletişim pencereleri şimdi tıklatıldığında beliren yardımı görüntülemek için küçük bir yardım simgesi, F1 ya da Ctrl-F1 tuşlarına basılması gibi. Bakınız: “Bağlama duyarlı yardımı görüntüleme (beliren pencere yardımı)” sayfa 14
IBM MQ Explorer komutunu kullanarak IBM WebSphere MQ classes for JMS denetimli nesnelere yaratın ve yapılandırın.	Bkz. “JMS denetimli nesnelere oluşturma ve yapılandırma” sayfa 188.
IBM MQ Explorer içindeki bir yetki hizmetini kullanarak IBM WebSphere MQ nesne yetkililerine yönetin.	Bkz. “Bir yetki hizmetiyle nesne yetkililerinin yönetilmesi” sayfa 151.
Klasörlerdeki grup kuyruğu yöneticilerini ve kümedeki tüm kuyruk yöneticilerine işlem yapın. Belirli uygulamalara, departmanlara ya da şirketlere ait olan kuyruk yöneticileri gruplandırılabilir.	Bkz. “Kuyruk yöneticisi kümesi yaratılması ve yapılandırılması” sayfa 217.
Olay odaklı ileti sisteminin geliştirilmesini, yapılandırılmasını ve devreye alınmasını basitleştiren Publish and Subscribe ileti alışverişi için sıkı bir şekilde bütünleştirilmiş destek sağlar.	Bkz. “Yayınlama/abone olma iletilerinin yapılandırılması” sayfa 104.
JMS katmanında yapılan eniyilemeler, JMS hizmetlerini IBM WebSphere MQ kuyruk yöneticisi iç işleriyle sıkıca birleştirin. Publish and Subscribe, JMS ve XMS ileti alışverişi için birleştirilmiş yönetim ve güvenlik, standart IBM WebSphere MQ modeli içinde yer alan ileti.	Bkz. “JMS denetimli nesnelere oluşturma ve yapılandırma” sayfa 188.
Hoş geldiniz sayfaları, eğitimler, uygulamalar ve eğitim için bağlantıları bulmanın hızlı ve kolay bir yoludur.	Bkz. “IBM MQ Explorer' a giriş” sayfa 5.

İlgili başvurular

[“IBM MQ Explorer içindeki simgeler” sayfa 296](#)

IBM MQ Explorer , kuyruk yöneticileri, kuyruklar ve kanallar gibi farklı nesnelere temsil etmek için simgeleri kullanır.

Linux Başlatılıyor IBM MQ Explorer

You can launch IBM MQ Explorer from the system menu on Linux, or the start menu on Windows. Diğer bir seçenek olarak, **MQ Explorer** komutunu ya da tam IBM MQ sunucusu kuruluşunun bir parçası olarak IBM MQ Explorer ' yi kurduysanız, **strmqcfcg** komutunu kullanabilirsiniz.

Yordam

- Linux işletim sistemindeki sistem menüsünü ya da Windows üzerindeki başlat menüsünü kullanarak IBM MQ Explorer 'u başlatmak için, başlatmak istediğiniz kuruluşu farenin sol düğmesiyle tıklayın.

Linux On Linux, the system menu entry for IBM MQ Explorer is added to the **Geliştirme** category; where it appears within the system menu is dependent on your Linux distribution (SUSE or Red Hat®), and your desktop environment (GNOME or KDE).

- On SUSE, left-click **Bilgisayar > Diğer Uygulamalar ...**, ve **Geliştirme** kategorisi altında başlatmak istediğiniz IBM MQ Explorer kuruluşunu bulun.
- Red Hat' ta, başlatmak istediğiniz IBM MQ Explorer kuruluşu **Applications > Programming**(Uygulamalar > Programlama) altında bulunabilir.

Windows Windows' ta başlatma menüsünü açın ve başlatmak istediğiniz kuruluşa karşılık gelen **IBM MQ** grubu altındaki IBM MQ Explorer kuruluş girişini seçin. Listelenen her IBM MQ Explorer yönetim ortamı, kuruluşu için seçtiğiniz adla tanıtılır.

- To launch IBM MQ Explorer from the command line, enter the **MQExplorer** command or, if you installed IBM MQ Explorer as part of a full IBM MQ server installation, the **strmqcfcg** command.

Linux Linux sistemlerinde:

- Tam IBM MQ sunucusu kuruluşunun bir parçası olarak kurulan IBM MQ Explorer 'u çalıştırıyorsanız, **MQExplorer** ya da **strmqcfcg** komutu *MQ_INSTALLATION_PATH/bin*' ta saklanır; burada *MQ_INSTALLATION_PATH* , IBM MQ ' un kuruluş yoludur.
- If you installed the stand-alone IBM MQ Explorer (MSOT SupportPac), **MQExplorer** is in *MQ_EXPLORER_INSTALLATION_PATH*, where *MQ_EXPLORER_INSTALLATION_PATH* is the IBM MQ Explorer (MSOT SupportPac) installation path.

Windows Windows'ta:

- Tam bir IBM MQ sunucusu kuruluşunun parçası olarak kurulan IBM MQ Explorer 'u çalıştırıyorsanız, **MQExplorer.exe** komutu *MQ_INSTALLATION_PATH/bin64* ' ta saklanır ve **strmqcfcg** komutu *MQ_INSTALLATION_PATH/bin*'ta saklanır; burada *MQ_INSTALLATION_PATH* , IBM MQ ' un kuruluş yoludur.
- If you installed the stand-alone IBM MQ Explorer (MSOT SupportPac), **MQExplorer.exe** is in *MQ_EXPLORER_INSTALLATION_PATH*, where *MQ_EXPLORER_INSTALLATION_PATH* is the IBM MQ Explorer (MSOT SupportPac) installation path.

MQExplorer.exe (başlatma **MQExplorer** komutu), aşağıdaki seçenekler de içinde olmak üzere standart Eclipse yürütme ortamı seçeneklerini destekler:

-temiz

Küme bağımlılığı çözme ve eclipse uzantı kaydı verilerini saklamak için eclipse yürütme ortamı tarafından kullanılan önbellekleri temizleyin. Bu seçenek, Eclipse 'in bu önbellekleri yeniden kullanıma hazırlamaya zorlar.

-kullanıma hazırla



Çalıştırılmakta olan yapılandırmayı kullanıma hazırlar. Yürütme ile ilgili tüm veri yapıları ve önbellekler yenilenir. Herhangi bir kullanıcı/eklenti tanımlı yapılandırma verileri temizlenmez. Uygulama çalıştırılmaz, herhangi bir ürün belirtimi yoksayılr ve kullanıcı arabirimi sunulmaz (örneğin, başlangıç ekranı çizilmez).

MQExplorer komutuna ilişkin daha fazla bilgi için bkz. [MQExplorer \(başlatma IBM MQ Explorer\)](#). **strmqcfcg** komutuna ilişkin ek bilgi için bkz. [strmqcfcg](#).

Sonraki adım

Birden çok IBM MQ kuruluşu hakkında daha fazla bilgi için bkz. [“Birden çok IBM MQ Explorer kuruluşu” sayfa 12.](#)

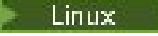
IBM MQ Explorer' u izlemek için aşağıdaki komutlardan birini kullanın:

-  Linux üzerinde **runwithtrace** komutunu kullanın.
-  Windows üzerinde **runwithtrace.cmd** komutunu kullanın.

Daha fazla bilgi için bkz “Sorun giderme” sayfa 246.

Birden çok IBM MQ Explorer kurulumu

An installation of IBM MQ Explorer can be included with each installation of IBM MQ on your system. Her IBM MQ Explorer kurulumu ayrı bir IBM MQ kurulumunun parçasıdır ve kendi çalışma alanını kullanır.

If your system has multiple installations of IBM MQ Explorer, the only local queue managers shown on an installation of IBM MQ Explorer are those local queue managers associated with that installation.

Copying settings between installations of IBM MQ Explorer

IBM MQ Explorer stores settings in a workspace; this workspace, identified by the name of the installation of IBM MQ associated with it, is located in your home directory in IBM/WebSphereMQ/workspace-Installation1. Bu örnekte, çalışma alanıyla ilişkili çalışma alanının adı Installation1' dir.

Başlangıçta IBM MQ Explorer , önceki IBM MQ kurulumlarından gelen çalışma alanlarının sisteminizde mevcut olup olmadığını saptar. If a workspace from an installation of the product earlier than IBM WebSphere MQ 7.1 is detected, without an associated product installation present, settings are automatically copied.

If there is at least one workspace available from earlier installations of IBM MQ and IBM MQ Explorer, you can choose whether to copy settings from one of these, or to start with a new workspace. Başlatma sırasında, bir iletişim kutusu size, her biri bununla ilişkili IBM MQ kurulumunun adıyla tanımlanan bu kullanılabilir çalışma alanlarının bir listesini içeren bir liste sunar.

Ayarları daha önceki bir çalışma alanından kopyalamayı seçerseniz, kopyalanan ayarlar yalnızca IBM MQ Explorer ' un IBM WebSphere MQ 7.1 tarafından kullanılanlardan kopyalanır:

- IBM MQ Explorer Tercihler
- IBM MQ Explorer Test Yapılandırmaları
- Uzak Kuyruk Yöneticisi bağlantıları
- Kuyruk Yöneticisi kümeleri
- Şemalar ve Süzgeçler
- JMS Denetim nesneleri
- Hizmet Tanımı havuzları
- IBM Integration Bus verileri (geçerliyse)
- Managed File Transfer verileri (geçerliyse)
- SupportPac MSOP (geçerliyse)

Bu ayarlar çalışma alanından kopyalanmaz:

- IBM MQ Explorer, IBM Integration Bus ya da Managed File Transfer ile ilgili olmayan tercihler.
- Hizmet Tanımlaması havuzlarıyla ilgili olmayan projeler var.
- IBM MQ Explorer Test Sonuçları.
- Görünüm ve perspektif değişiklikleri de içinde olmak üzere diğer Eclipse ayarları.
- Diğer herhangi bir SupportPac ya da uzantı IBM MQ Explorer ile birlikte, bu eklentilerin yeni çalışma alanınızla birlikte kullanmak istiyorsanız bu eklentilerin yeniden kurulması gerekir.

IBM MQ Explorer ' in Eclipse ortamlarının içine kurulması

You can install IBM MQ Explorer into your own Eclipse environment or Eclipse-based product to help with developing Java applications or to develop your own extensions.

Başlamadan önce

Windows If you are using a version of Windows with User Account Control (UAC) enabled and your Eclipse-based product is installed into a directory under UAC such as C:\Program Files, then you must run the Eclipse-based product with elevated authority (**Yönetici Olarak Çalıştır**) before you install the IBM MQ Explorer feature into it. Daha sonra, ürün yükseltilmiş bir yetkili olmadan çalıştırılabilir.

IBM MQ Explorer ' in yerleşik olduğu Eclipse düzeyiyle ilgili bilgi için bkz. "[Yenilikler ve IBM MQ Explorer' ta nelerin değiştiği](#)" sayfa 6.

Not: IBM MQ Explorer eklentilerini kendi Eclipse ortamınıza ya da Eclipsetabanlı bir ürüne yerleştirmeden önce, platformunuz ve IBM MQ sürümünüz için Ayrıntılı Sistem Gereksinimleri raporuna bakın (bkz. [IBM MQ](#)).

IBM MQ Explorer eklentilerinin desteklendiği ortamlarla ilgili bilgi için, IBM MQ Detailed System Requirements raporunun *Desteklenen Yazılım sekmesinin geliştirme araçları bölümü* adlı' ine bakın.

To use the full set of CipherSuites, and to operate with certified FIPS 140-2 or Suite-B compliance, a suitable Java runtime environment (JRE) is required. IBM Java 7 Service Refresh 4, Fix Pack 2 ya da daha yüksek bir IBM JRE düzeyi, uygun desteği sağlar. Daha fazla bilgi için, IBM MQ Ayrıntılı Sistem Gereksinimleri raporunun *Desteklenen Yazılım sekmesinin Java bölümü* başlıklı bölüme bakın.

Bu görev hakkında

IBM MQ Explorer , Eclipse Rich Client Platform 'u kullanan bağımsız bir uygulama olarak Eclipse üzerinde oluşturulmuştur. You can also install IBM MQ Explorer into your own compatible Eclipse environment or an Eclipse-based product, to aid with developing Java applications with IBM MQ, or developing your own extensions to IBM MQ Explorer.

Yordam

IBM MQ Explorer ' yi uyumlu bir Eclipsetabanlı bir ortama kurmak için:

1. **Yardım** seçeneğini tıklattın ve Eclipse ortamında **Yeni Yazılımı Kur** öğesini tıklattın.
2. **Ekle** 'yi tıklattıktan sonra **Arşivle** 'yi tıklattın ve ardından IBM MQ kuruluş dizininin içindeki `mqexplorer/eclipse` dizinine gidin. `MQExplorerSDK.zip` dosyasını seçin.
3. İsteğe bağlı olarak, yerel yer için bir ad yazdıktan sonra **Tamam** düğmesini tıklattın.
4. **MQ Gezgini** ' nin bir kategorisi görüntülenir. Bu kategoriyi genişletin ve **MQ Explorer** ' ı ve isteğe bağlı olarak çevirileri seçin.
5. **Next** (İleri) düğmesini tıklattın ve yönergeleri izleyin. Daha sonra, Eclipse (ya da Eclipsetabanlı ürün) adlı ürünü yeniden başlatmak için düğmeyi tıklattın.
Eksik bir kod paketi nedeniyle kuruluş başarısız olursa, örneğin `org.eclipse.draw2d`, Eclipse Graphical Editing Framework (GEF) araçlarını kurmalısınız.
6. IBM MQ Explorer ayrı bir perspektif olarak kullanılabilir. Görüntülemek için, **Perspektifi aç** 'ı tıklattın ve sonra **Diğer** ' i tıklattın.

Sonraki adım

For local queue managers, this procedure is sufficient if IBM MQ Explorer is being used to administer remote queue managers. Yönetilecek yerel kuyruk yöneticileri varsa, işletim sisteminiz için gerekli ortam ayarlarıyla Eclipsetabanlı ürünü çalıştırmanız gerekir. Buna ek olarak, Eclipsetabanlı ürün, 64 bit yerel kuyruk yöneticilerine eşleştirmek için 64 bitlik bir uygulama olmalıdır.

Windows On Windows, set the PATH environment variable to include the bin64 and java/lib64 directories of your IBM MQ installation. Aynı komut satırından Eclipsetabanlı ürünü başlatmadan önce bunu yapmak için **setmqenv** komutunu kullanabilirsiniz. For example, if IBM MQ is installed in directory C:\Program Files\IBM\MQ, enter the following command:

```
C:\Program Files\IBM\MQ\bin\setmqenv -s
```

Linux Linux x86_64 sistemlerinde, Eclipsetabanlı ürünü çalıştırmadan önce, LD_LIBRARY_PATH ortam değişkenini IBM MQ kurulumunuzun java/lib64 ve lib64 dizinlerini içerecek şekilde ayarlayın. For example, if IBM MQ is installed in /opt/mqm:

```
export LD_LIBRARY_PATH=/opt/mqm/java/lib64:/opt/mqm/lib64:$LD_LIBRARY_PATH
```

İlgili görevler

“Diğer Eclipse ortamlarındaki IBM MQ Explorer izlemesini kullanma” sayfa 247

IBM MQ Explorer can be installed into your own Eclipse environment or Eclipse-based product to help develop Java applications, or to develop your own extensions.

Bağlama duyarlı yardımı görüntüleme (beliren pencere yardımı)

IBM MQ Explorer' ta çalışırken, bağlama duyarlı yardım alabilirsiniz.

Bu görev hakkında

In wizards, the help is displayed in the banner of the wizard; in the rest of IBM MQ Explorer, the help is displayed in the pop-up window help. Beliren pencere yardımı, istendiği yere bağlı olarak iki farklı şekilde ve varsayılan tercihlerin hangi değere ayarlandığını gösterilebilir. Görüntülenen iki form:

- Odağın bulunduğu arabirimin parçası ile ilgili kısa bir açıklama, açıklama ya da yönerge içeren küçük, sarı kutular.
- Yürürlükteki iletişim kutusunun ya da perspektifin yan tarafında yer alan bir kısım, odağın bulunduğu arabirimin parçası ile ilgili kısa bir açıklama, açıklama ya da yönerge içerir.

Beliren pencere yardımı, genellikle daha ayrıntılı bilgi sağlamak için yardım sistemini açan bir metin bağlantısı da içerir.

Beliren pencere yardımı, IBM MQ Explorer arabirimlerindeki çeşitli nesnelere kullanılabilir; örneğin, klasörler, görünüm ve özellikler iletişim kutuları.

To display the pop-up window help in IBM MQ Explorer:

Yordam

1. Odağı arabirimin bir bölümüne getirin; örneğin, bir klasörü tıklatın ya da bir özellikler iletişim kutusunun üzerine gelin.
2. Beliren pencere yardımını görüntüle:
 - **Windows** Windows' ta F1tuşuna basın.
 - **Linux** Linux' ta Ctrl+F1tuşlarına basın.

Sonuçlar

Beliren pencere yardımını görüntülenir.

Sonraki adım

Bu işlemi izleyerek beliren pencere yardım tercihlerini değiştirebilirsiniz: **Pencere > Tercihler > Yardım**seçeneklerini tıklatın.

Yardım Tercihleri iletişim kutusu açılır.

IBM MQ , IBM MQ Explorer kullanılarak yapılandırılıyor

Navigator görünümünde, tüm kuruluş için geçerli olan belirli IBM MQ özelliklerinin konfigürasyonunu tanımlamak için Özellikler iletişim penceresini kullanabilirsiniz. Gerekirse, tek tek kuyruk yöneticilerinin özelliklerini de yapılandırabilirsiniz.

Bu görev hakkında

You can configure certain properties of IBM MQ that apply to the whole installation of IBM MQ on the computer. You can configure individual queue managers to override the IBM MQ properties if necessary.

IBM MQ' u yapılandırmak için aşağıdaki adımları tamamlayın.

Yordam

1. Navigator görünümünde IBM MQ ' u farenin sağ düğmesiyle tıklatın ve **Özellikler ...** seçeneğini belirleyin. Properties (Özellikler) iletişim penceresi açılır.
2. Özellikler iletişim kutusunda, aşağıdaki özellik tiplerinden herhangi birini gereken şekilde yapılandırın:
 - **Genel:** Bilgisayardaki kuyruk yöneticilerinin varsayılan konumu gibi temel IBM MQ özellikleri.
 - **Extended:** EBCDIC yeni satır karakterlerinin ASCII ' ye dönüştürülme şekli gibi daha gelişmiş IBM MQ özellikleri.
 - **Çıkışlar:** IBM MQ ' u kendiniz yazdığınız kod modüllerini (çıkışları) kullanacak şekilde yapılandırın.
 - **Varsayılan günlük ayarları:** Change the location and type of IBM MQ logs.
 - **ACPI:** Bilgisayar uyumaya çalıştığında IBM MQ ' un nasıl yanıt vermesi gerektiğini belirtin.
 - **Uyarı izleme programı:** Eksik bir kuyruk gibi bir sorun olduğunda sizi uyarabilmek için IBM MQ ' u yapılandırın.

Sonuçlar

Any changes you make to the IBM MQ properties are made for all queue managers and objects on the computer, unless the individual queue managers are set up differently to override the IBM MQ settings.

Kuyruk yöneticilerinin ve nesnelerinin yaratılması ve yapılandırılması

Navigator görünümünü ve İçerik görünümünü kullanarak IBM MQ Explorer ' ta kuyruk yöneticileri ve nesnelere yaratabilir, bunları yapılandırabilir ve silebilirsiniz.



Bu görev hakkında

IBM MQ Explorer ' ta denetleyebileceğiniz tüm kuyruk yöneticileri ve nesnelere, Navigator görünümündeki klasörlerde bulunur. Örneğin, **Kuyruk Yöneticileri** klasörü, IBM MQ Explorer' ta yönetebileceğiniz tüm kuyruk yöneticilerini içerir; **Kanallar** klasörü, bir kuyruk yöneticisinin tüm kanallarını içerir. Çoğu klasör için, klasörü farenin sağ düğmesiyle tıklattığınızda, yeni bir nesne yaratma gibi görevleri gerçekleştirebilmenizi sağlamak için bir menü görüntülenir.

Navigator görünümündeki bir klasörü tıklattığınızda, içerik görünümünde klasörün içeriği görüntülenir. Örneğin, **Kuyruklar** klasörünü tıklattığınızda, kuyruk yöneticisinin kuyrukları İçerik görünümünde görüntülenir. Daha sonra, nesne özellikleri iletişim kutusunu açmak ve nesneyi silmek gibi görevleri gerçekleştirmek için İçerik görünümündeki bir nesneyi sağ tıklatabilirsiniz.

The following topics provide instructions about how to create, configure, and delete queue managers and objects in IBM MQ Explorer.

- [“JMS nesnesinden bir IBM MQ nesnesi oluşturma” sayfa 37](#)
- [“Kuyruk yöneticilerinin ve nesnelerinin yapılandırılması” sayfa 40](#)

- [“Kuyruk özelliklerinde yapılan değişiklikler zorlamalı” sayfa 41](#)
- [“Özellik iletişim kutularındaki dizgiler” sayfa 571](#)
-  [“z/OS kuyruk yöneticilerindeki sistem deęiřtirgelerinin yapılandırılması” sayfa 46](#)
-  [“z/OS kuyruk yöneticilerindeki kaynak güvenlięinin yapılandırılması” sayfa 48](#)
- [“Kuyruk yöneticilerinin ve nesnelerinin silinmesi” sayfa 44](#)



nesneleri içeriyeIBM MQ Explorer

IBM MQ Explorer' ta, tüm kuyruk yöneticileri ve bunların IBM MQ nesneleri, Navigator görünümündeki klasörlerde düzenlenir.

Ařaęıdaki görevleri gerçekleřtirmek için birçok klasör üzerinde ařaęıdaki görevleri gerçekleřtirebilirsiniz:

- Nesneleri görüntülemek için, ilgili klasörü ve klasördeki nesnelerin İçerik görünümünde listelenmesini saęlar.
- Yeni nesneler yaratmak için, klasörü farenin saę düęmesiyle tıklatın.
- Bir nesneyi yapılandırmak ya da silmek için nesneyi saę tıklatın.

Kuyruk yöneticilerinin ve nesnelerinin denetlenmesine iliřkin ek bilgi edinmek için ařaęıdaki konulara bakın.

- [Kuyruk yöneticileri](#)
- [Kuyruklar](#)
- [Konular](#)
- [Küme konuları](#)
- [Abonelikler](#)
- [Kanallar \(istemci baęlantıları da içinde olmak üzere\)](#)
- [Dinleyiciler](#)
- [Süreç tanımlamaları](#)
- [Ad listeleri](#)
- [Kimlik doęrulama bilgileri](#)
- [Tetikleme izleme programları](#)
- [Kanal bařlatıcıları](#)
- [Özel hizmetler](#)
-  [Depolama sınıfları](#)
-  [Kuyruk paylařım grupları](#)
-  [Coupling olanaęı yapıları](#)
- [Kuyruk yöneticisi kümeleri](#)
- [JMS baęlantıları](#)
- [JMS baęlantı üreticileri](#)
- [JMS hedefleri](#)

İlgili görevler

[“Kuyruk yöneticilerinin ve nesnelerinin yapılandırılması” sayfa 40](#)

Özellikler iletişim kutularını kullanarak, kuyruk yöneticisi ve nesnelerinin birçok özellięini IBM MQ Explorer ' dan yapılandırabilirsiniz.

Kuyruk yöneticileri

Kuyruk yöneticisi, uygulamalara ileti alışverişi hizmetleri sağlayan bir programdır. İleti Kuyruğu Arabirimi 'ni (MQI) kullanan uygulamalar kuyruklara ileti alabilir ve kuyruklardan ileti alabilir. Kuyruk yöneticisi iletilerin doğru kuyruğa gönderilmesini sağlar ya da başka bir kuyruk yöneticisine yöneltilir.

Kuyruk yöneticisi, ona verilen MQI çağrılarını ve ona gönderilen komutları (hangi kaynaktan gelen) işler. Kuyruk yöneticisi, her çağrı ya da komut için uygun tamamlanma kodlarını oluşturur.

Kuyruk yöneticileri, bir IBM MQ ileti sistemi ağındaki ana bileşenlerdir. Kuyruk yöneticileri, kuyruk yöneticilerini birbirine bağlayan kuyruklar ve kanallar gibi ağ içindeki diğer nesnelere de barınabiliyor. Aşağıdaki görevleri gerçekleştirmek için kuyruk yöneticisi çalışıyor olmalıdır:

- Kanalları başlat
- Süreç MQI çağrıları
- Kuyrukları ve kanal tanımlamalarını yaratma, silme, değiştirme
- MQSC komutlarını işlemek için bir komut sunucusu çalıştır

İlgili görevler

[“Kuyruk yöneticilerinin ve nesnelere yaratılması ve yapılandırılması” sayfa 15](#)

Navigator görünümünü ve İçerik görünümünü kullanarak IBM MQ Explorer ' ta kuyruk yöneticileri ve nesnelere yaratabilir, bunları yapılandırabilir ve silebilirsiniz.

[“Kuyruk yöneticilerinin ve nesnelere silinmesi” sayfa 44](#)

IBM MQ Explorer' taki bir kuyruk yöneticisini ya da nesneyi sildiğinizde, kuyruk yöneticisi ya da nesne artık sistemde yok.

[“Kuyruk yöneticisinin gösterilmesi ya da gizlenmesi” sayfa 86](#)

Varsayılan değer olarak, Navigator görünümü, IBM MQ Explorer ' un kurulu olduğu bilgisayardaki tüm kuyruk yöneticilerini gösterir. Ancak, şu anda yönetmediğiniz kuyruk yöneticileriniz varsa, bunları gizleyebilmek için, isterseniz yapabilirsiniz. Ayrıca, uzak kuyruk yöneticilerini gösterebilir ya da gizleyebilirsiniz.

[“Kuyruk Yöneticisinin Kaldırılması” sayfa 96](#)

You can remove a queue manager from IBM MQ Explorer if you no longer want to administer it in IBM MQ Explorer.

İlgili başvurular

[“Kuyruk yöneticisi özellikleri” sayfa 333](#)

Hem yerel hem de uzak kuyruk yöneticilerine ilişkin özellikleri ayarlayabilirsiniz.

IBM MQ Kuyruklar

Kuyruk, iletiler için bir taşıyıcıdır. Kuyruğu barındıran kuyruk yöneticisine bağlı olan iş uygulamaları, kuyruktan iletiler alabilir ya da kuyruğa ileti yerleştirebilir.

Kuyrukta, hem tutabileceği ileti sayısı üst sınırı hem de bu iletilerin uzunluk üst sınırı açısından sınırlı bir kapasite vardır.

Kuyruk tipi	Tanım
Yerel kuyruk	Yerel kuyruk, kuyrukla ilişkilendirilmiş bir kuyruğun ve ileti kümesinin bir tanımlamasıdır. Kuyruğa ev sahipliği yapan kuyruk yöneticisi, yerel kuyruklarında ileti alır.
İletim kuyruğu	İletim kuyrukları, yerel kuyruğun özel bir tipidir. Kuyruk yöneticisi uzak kuyruk yöneticisine bir kuyruğa ileti gönderdiğinde, iletim kuyruğu iletiyi uzak kuyruk yöneticisindeki kuyruk kullanılabilir oluncaya kadar yerel olarak depolar. Bir iletim kuyruğu yaratmak için yerel bir kuyruk yaratın ve bu kuyruğun Usage özneliğini Transmission olarak değiştirin.

Kuyruk tipi	Tanım
Uzak kuyruk tanımlaması	Uzak kuyruk tanımları, başka bir kuyruk yöneticisine ait olan kuyrukların yerel kuyruk yöneticiliklerindeki tanımlardır. Uzak bir kuyruk yöneticisinde kuyruğa ileti göndermek için, gönderen kuyruk yöneticisinin hedef kuyruğun uzak tanımlaması olmalıdır.
Diğer ad kuyruğu	Diğer ad kuyrukları gerçekte kuyruklar değildir; bunlar varolan kuyrukların ek tanımlamalarıdır. Gerçek yerel kuyruklara gönderme yapan diğer ad kuyruğu tanımlarını yaratıyorsanız, ancak diğer ad kuyruğu tanımlamasını yerel kuyruktan (temel kuyruk) farklı adlara adlayabilirsiniz. Başka bir deyişle, uygulamanın kullandığı kuyrukları, uygulamayı değiştirmek zorunda kalmadan değiştirebilirsiniz; yeni yerel kuyruğu gösteren bir diğer ad kuyruğu tanımlaması yaratabilirsiniz.
Model kuyruğu	Model kuyruğu, kuyruk yöneticisinin gereken şekilde dinamik olarak yaratmasını istediğiniz kuyruklar için bir şablondur. Bir uygulama bir model kuyruğuna ileti yerleştirmeye çalıştığında, kuyruk yöneticisi model kuyrukla aynı adı taşıyan bir yerel kuyruk yaratır. Bu şekilde oluşturulan kuyruklar geçici ya da kalıcı olabilir.
Küme kuyruğu	Küme kuyruğu, kümedeki tüm kuyruk yöneticilerinin küme kanallarını kullanarak kuyruktan kuyruğa alıp alabilmesi için bir kümede paylaşılan kuyruktur. Daha fazla bilgi için bkz. Kuyruk yöneticisi kümeleri .
▶ z/OS ▶ z/OS Paylaşılan kuyruk	Yalnızca z/OS . A shared queue is a queue that has the queue sharing group disposition of Shared. Kuyruk paylaşım grubundaki kuyruk yöneticilerinin tümü, etkin kanallara ihtiyaç duymadan kuyruktan alabilir ve kuyruktan alabilirler. Yalnızca yerel kuyruklar Shared' in yok edilmesini olabilir. ▶ z/OS Ek bilgi için Kuyruk paylaşım grupları başlıklı konuya bakın.
▶ z/OS ▶ z/OS Grup tanımlama kuyruğu	Yalnızca z/OS . A group queue is a queue that has the queue sharing group disposition of Group. Each of the queue managers in the queue sharing group has a copy of the queue (with the disposition Copy) stored on their own page set. Yerel, uzak, diğer ad ve model kuyrukları yok etme Group' e sahip olabilir. ▶ z/OS Ek bilgi için Kuyruk paylaşım grupları başlıklı konuya bakın.

Kuyruklar hakkında daha fazla bilgi için bkz. [Kuyruklar](#).

İlgili kavramlar

“JMS hedefleri (kuyruklar ve konular)” sayfa 192

JMS hedefi, istemcinin ürettiği iletilerin hedefini ve istemcinin tükettiği iletilerin kaynağını temsil eden bir nesnedir (bir JMS kuyruğu ya da bir JMS konudur). Noktadan noktaya ileti sisteminde, hedefler kuyrukları gösterir; yayınlama/abone olma ileti sisteminde, hedefler konuları gösterir.

İlgili görevler

“Kuyruk yöneticilerinin ve nesnelere yaratılması ve yapılandırılması” sayfa 15

Navigator görünümünü ve İçerik görünümünü kullanarak IBM MQ Explorer ' ta kuyruk yöneticileri ve nesnelere yaratabilir, bunları yapılandırabilir ve silebilirsiniz.

[“Kuyruk yöneticilerinin ve nesnelere yapılandırılması” sayfa 40](#)

Özellikler iletişim kutularını kullanarak, kuyruk yöneticisi ve nesnelere birçok özelliğini IBM MQ Explorer ' dan yapılandırabilirsiniz.

[“Kuyruk yöneticilerinin ve nesnelere silinmesi” sayfa 44](#)

IBM MQ Explorer' taki bir kuyruk yöneticisini ya da nesneyi sildiğinizde, kuyruk yöneticisi ya da nesne artık sistemde yok.

İlgili başvurular

[“IBM MQ kuyruk özellikleri” sayfa 377](#)

Kuyruk için ayarlayabileceğiniz özellikler, kuyruğun tipine bağlıdır. Farklı IBM MQ kuyruklarının farklı özellikleri vardır. Bazı özellikler tüm kuyruk tipleri için geçerli değildir, bazı özellikler küme kuyruklarına özgüdenir ve bazı özellikler z/OS kuyruklarına özgüdenir.

Konular

Bir konu, bir yayının neyle ilgili olduğunu tanımlar. Konu, Yayınla/Abone Olma iletişinde yayınlanan bilgilerin konusunu açıklayan bir karakter dizisidir. Abone olarak, gerek duyduğunuz bilgileri almak için genel arama karakterlerini kullanarak bir konu ya da konu aralığı belirtebilirsiniz.

Konu, bir yayının neyle ilgili olduğunu tanımlar ve en çok 10.240 karakter uzunluğunda olabilen bir karakter dizisinden oluşur. Konular, bir Yayınla/Abone Olma sistemindeki iletilerin başarılı bir şekilde teslim edilmesinin anahtarıdır. Her iletiye belirli bir hedef adresi dahil etmek yerine, bir yayıncı her iletiye bir konu atar. Kuyruk yöneticisi, konuyu bu konuya abone olan abonelerin listesiyle eşleştirir ve iletiyi bu abonelerin her birine teslim eder.

Bir yayıncı, iletide belirtilen konuyu dikkatle seçerek hangi abonelerin yayın alacağını denetleyebilir.

Bir yayıncının kullanabilmesi için iletinin konusunun tanımlanması gerekmez; bir konu, ilk kez bir yayında ya da abonelikte belirtildiğinde yaratılır.

Konu dizileri, genel arama karakterleri, özel karakterler ve konu ağaçlarıyla ilgili en son bilgiler için aşağıdaki bilgilere bakın:

- Konu dizisi, boşluk karakteri de içinde olmak üzere Unicode karakter kümesindeki herhangi bir karakteri içerebilir. Ancak, özel anlamları olan karakterler vardır: artı işareti (+), sayı işareti (#), yıldız işareti (*) ve soru işareti (?). Bu karakterlerle ilgili daha fazla bilgi için bkz. [Genel arama karakterleri şemaları](#).
- Konu dizileri büyük ve küçük harfe duyarlıdır ve boş bir karakter hataya neden olmasa da, konu dizilerinizde boş karakterler kullanmayın. Konu dizileriyle ilgili en son bilgiler için [Konu dizilerini kullanmabaşlıkları](#) konuya bakın.
- Tanımladığınız her konu, konu ağacındaki bir öge ya da düğümdür. Konu ağaçlarıyla ilgili en son bilgiler için bkz. [Konu ağaçları](#).

Konu dizilerindeki genel arama karakterleri ve özel karakterler

Bu konuda, Yayınla/Abone Ol ileti sisteminin IBM WebSphere MQ 7.0 ya da sonraki somutlamasında kullanılan genel arama karakterleri ayrıntılarıyla açıklanabilir.

Bir konu, Unicode karakter kümesindeki herhangi bir karakteri içerebilir. Ancak, aşağıdaki üç karakterin IBM WebSphere MQ 7.0 ya da daha sonraki bir Yayınla/Abone Olma içinde özel bir anlamı vardır:

Konu düzeyi ayırıcısı "/".

Çok düzeyli joker karakter "#".

Tek düzeyli genel arama karakteri "+".

Konu düzeyi ayırıcısı, konuya yapı katmak için kullanılır ve bu nedenle bu amaç için konu içinde belirtilebilir.

Joker karakterler, IBM MQ Yayınla/Abone Ol içinde konu sisteminin güçlü bir özelliğidir. Joker karakterler, abonelerin aynı anda birden çok konuya abone olmalarına izin verir. Abonelikler için çok düzeyli joker

karakter ve tek düzeyli joker karakter kullanılabilir, ancak bunlar bir iletinin yayıncısı tarafından bir konu içinde kullanılamaz.

Ancak, bir yayıncı bir konu içindeki herhangi bir konu düzeyindeki diğer karakterlerle birlikte "+" ya da "#" karakterlerini kullanırsa, bu karakterler genel arama karakteri olarak kabul edilmez ve özel bir anlamı yoktur.

İlgili kavramlar

[“Yayıncılar ve aboneler” sayfa 104](#)

Yayıncılar ve aboneler, ileti alışverişi yayınlama/abone olma yöntemini kullanarak ileti (yayınlar) gönderen ve alan uygulamalardır. Yayıncılar ve aboneler, yayıncıların gönderdikleri bilgilerin hedefini bilmemeleri için bir diğerinden ayrılmaz ve aboneler, aldıkları bilgilerin kaynağını bilmiyorlardı.

İlgili başvurular

[“Konu durumu öznitelikleri” sayfa 550](#)

Konulara ilişkin durum öznitelikleri.

Küme konuları

Konular, küme kuyruklarına benzer bir şekilde kümelenebilirler, ancak tek bir konu nesnesi tek bir kümenin üyesi olabilir. Bir konu, nesne tanımlanarak bir küme konusuna, konu nesnesine, konuya konmak üzere olan kümenin adını ve bu konudaki yayınlar için kullanılacak küme yönlendirme mekanizmasını tanımlayarak yapılır.

Yayınlama/abone olma kümesinde yayın yönlendirmesi için iki seçenek vardır: *doğrudan yönlendirme* ve *konu anasistem yönlendirmesi*. Küme içinde kullanılacak ileti yönlendirmesini seçmek için, denetlenen konu nesnesindeki **CLROUTE** özelliğini aşağıdaki değerlerden birine ayarladınız:

- **DIRECT**
- **TOPICHOST**

Varsayılan olarak, konu yönlendirmesi **DIRECT** olur. Bu, IBM MQ 8.0' dan önceki tek seçenektir. Bir kuyruk yöneticisinde doğrudan yönlendirilmiş kümelenecek bir konuyu yapılandırdığınızda, kümedeki tüm kuyruk yöneticileri kümedeki diğer tüm kuyruk yöneticilerinden haberdar olur. Yayınlama ve abone olma işlemleri gerçekleştirilirken, her kuyruk yöneticisi doğrudan diğer tüm kişilere bağlanır.

IBM MQ 8.0' tan, konu yönlendirmesini **TOPICHOST** olarak yapılandırabilirsiniz. Konu anasistem yönlendirmesini kullandığınızda, kümedeki tüm kuyruk yöneticileri, yönlendirilen konu tanımlarını barındıran küme kuyruğu yöneticilerinden haberdar olur. Yayınlama ve abone olma işlemleri gerçekleştirilirken, kümedeki kuyruk yöneticileri yalnızca bu konu ana makine kuyruk yöneticilerine doğrudan bağlanmaz ve bu konuya doğrudan bağlanmaz. Konu anasistem kuyruk yöneticileri, yayınların, eşleşen abonelikleri olan kuyruk yöneticilerine yayımlandığı kuyruk yöneticilerinden yayın yönlendirmesinden sorumludur.

Bir konu ana makinesi yayınlama/abone olma kümesi aşağıdaki yararları sağlar:

- Daha büyük kümelerin gelişmiş ölçeklenebilirliği. Yalnızca konu anasistem kuyruk yöneticilerinin kümedeki diğer tüm kuyruk yöneticilerine bağlanabilmeleri gerekir. Bu nedenle, kuyruk yöneticileri arasında daha az kanal vardır ve kuyruklar arası yönetici yayınlama/abone olma denetim trafiği, doğrudan yönlendirmeye göre daha azdır. Bir kuyruk yöneticisinde abonelikler değiştiğinde, yalnızca konu anasistem kuyruk yöneticilerine bilgi verilmesi gerekir.
- Fiziksel yapılandırma üzerinde daha fazla denetim. Doğrudan yönlendirmeyle, tüm kuyruk yöneticileri tüm rolleri üstlenir ve bu nedenle hepsinin eşit kapasitede olması gerekir. Konu anasistem yönlendirmesiyle, konu anasistem kuyruk yöneticilerini belirttik olarak seçersiniz. Bu nedenle, bu kuyruk yöneticilerinin yeterli ekipmanda çalıştığından emin olabilir ve diğer kuyruk yöneticileri için daha az güçlü sistemler kullanabilirsiniz.

Bir yerel konunun yanı sıra küme konularının tanımlanmasını da etkiler.

Bir kuyruk yöneticisine bağlı yayınlama/abone olma uygulamalarının yalnızca yerel olarak bağlı aboneler için yayınlanmasını istiyorsanız, yerel bir konu nesnesi tanımlayabilirsiniz. Bir konunun yerel tanımlanması her zaman uzak kuyruk yöneticilerindeki kümelenecek konu tanımlarını geçersiz kılar.

Not: Yerel konu nesnesindeki Kuyruk yöneticisi için **Yayın kapsamı** belirtmeniz gerekir. **Publication scope** , All(Tümü) değerine çözümlerse, uzak aboneler de bu kuyruk yöneticisinde tanımlanan konuda yayınlanan yayınlara gönderilir.

Doğrudan yönlendirilen bir kümede birden çok küme konu tanımlaması

Doğrudan yönlendirilen bir kümede, genellikle birden çok küme kuyruk yöneticisinde bir küme konusu tanımlamazsınız. Bunun nedeni, doğrudan yöneltme, konunun kümedeki tüm kuyruk yöneticilerinde kullanılabilir olmasını sağlar.

Küme konusu tanımlaması, tam havuz kuyruğu yöneticileri tarafından ve kısmi küme havuzlarındaki diğer tüm kuyruk yöneticileri tarafından önbellege alındığından, tek anasistem kuyruk yöneticisinin sürekli olarak kullanılabilir olması da zorunlu değildir. Bu önbellege alma olanağı, anasistem kuyruk yöneticisi kullanılmazken en az 60 gün kullanılabilir durumda olur.

Bir küme konusu tanımlamasını değiştirmeniz gerekirse, bu tanımlama, tanımlanmış olduğu kuyruk yöneticisinde değiştirmeye özen gösteriniz.

Bir konu anasistem tarafından yönetilen birden çok küme konu tanımlaması

Bir konu anasistem yönlendirmesi sırasında, tüm yayınlama/abone olma ileti sistemi konu anasistemleri aracılığıyla yönetilir. Bu nedenle, ölçeklenebilirliğin ve kullanılabilirliğin sağlanması için, birden çok kuyruk yöneticisi üzerinde bir küme konusu tanımlamak ve birden çok küme konu tanımlaması için aynı olacak şekilde küme konusu tanımlanması olağandır.

İlgili kavramlar

“Yayıncılar ve aboneler” sayfa 104

Yayıncılar ve aboneler, ileti alışverişi yayınlama/abone olma yöntemini kullanarak ileti (yayınlara) gönderen ve alan uygulamalardır. Yayıncılar ve aboneler, yayıncıların gönderdikleri bilgilerin hedefini bilmemeleri için bir diğerinden ayrılmaz ve aboneler, aldıkları bilgilerin kaynağını bilmiyorlardı.

İlgili başvurular

“Konu özellikleri” sayfa 410

IBM MQ konusu, yayının ne hakkında olduğunu tanımlayan bir IBM MQ nesnesidir. Konulara ilişkin özellikleri ayarlayabilirsiniz. Bazı konu özellikleri z/OS konularına özgüdür. Ayrıca, yalnızca bir konu yaratırken değiştirebileceğiniz bazı özellikler de vardır. IBM MQ konusu oluşturulduktan sonra bu özellikleri değiştiremezsiniz.

Abonelikler

Abonelik, abonenin ilgilendiği konu ya da konularla ilgili bilgileri içeren ve hakkında bilgi almak isteyen bir kayıttır. Bu nedenle, abonelik bilgisi, aboneye hangi yayınların iletileceğini belirler. Aboneler, birçok farklı yayıncıdan bilgi alabilirler ve aldıkları bilgiler diğer abonelere de gönderilebilir.

Yayınlanan bilgiler bir IBM MQ iletisinde gönderilir ve bilgilerin konusu bir konu ile tanımlanır. Yayıncı, bilgileri yayınlarken konuyu belirtir ve abone, yayınları almak istediği konuları belirtir. Aboneye, yalnızca abone olduğu konular hakkında bilgi gönderilir.

IBM WebSphere MQ 7.0 ya da sonraki kuyruk yöneticileri, yayıncılar ve aboneler arasındaki etkileşimleri denetlemek için bir Yayınlama/Abone Olma Motoru kullanır. Publish/Subscribe Engine, yayıncılardan ve abonelerden gelen abonelik isteklerinden (bir dizi konu aralığına) ileti alır. Publish/Subscribe Engine işi, yayınlanan verileri hedef abonelere yöneltmek için kullanılabilir.

Aboneler, alıkonan yayınları almak istemediklerini belirtebilir ve var olan aboneler, kendilerine saklanacak yayınların çoğaltılıp kopyalanmalarını isteyebilirler. Alıkonan yayınlarla ilgili daha fazla bilgi için bkz.

“Yayınlara” sayfa 22.

İlgili görevler

“IBM WebSphere MQ 7.0 ve sonraki kuyruk yöneticileri için yayınlama/abone olma özelliğinin yapılandırılması” sayfa 115

IBM MQ Explorer' ta, yayınlama uygulamaları ve abone olan uygulamalar arasındaki iletileri yönlendirmek için IBM WebSphere MQ 7.0 ve daha sonraki kuyruk yöneticilerini Yayınlama/Abone Olma Engelleri olarak

yapılandırabilirsiniz. Yapılandırmalarınızı sınamak için, abone olarak kaydolabilir ve yetkiniz varsa test yayınlarını gönderebilir ve alabilirsiniz.

[“Abonelerin listesini görüntüleme” sayfa 124](#)

Yayınlama/Abone Olma Altyapısı 'nda konulara abone olunan uygulamaların listesini ya da belirli bir konuya abone olan uygulamaların listesini görüntüleyebilirsiniz.

İlgili başvurular

[“IBM MQ Abonelik Özellikleri” sayfa 431](#)

Tüm abonelikler için özellikleri ayarlayabilirsiniz. Bazı özellikler tüm abonelikler için geçerli değildir, bazı özellikler z/OS aboneliklerine özgüdür.

[“Abonelik durumu öznitelikleri” sayfa 552](#)

Aboneliklerin durum öznitelikleri.

Yayımlar

Yayımlar, bir uygulama tarafından Yayınlama/Abone Olma İşlemcisi tarafından gönderilen iletilerdir. Sonra Yayınlama/Abone Olma İşlemcisi, iletileri almak için abone olan tüm uygulamalara ilişkin iletileri gönderir.

Yayınlama/Abone Olma Altyapısı, yayındaki bilgilerin tipine bağlı olarak, aldığı yayımları farklı şekillerde işleyebilirler.

Durum ve olay bilgileri

Yayımlar, içerdikleri bilgi tipine göre kategorilere ayrılabilir:

Durum yayımları

Durum yayımları, hisse senedi fiyatı ya da bir futbol karşılaşmasında geçerli puan gibi bir şeyin geçerli *durumu* hakkında bilgi içerir. Bir şey olduğunda (örneğin, hisse senedi fiyatı değişiklikleri ya da futbol puanı değişirse), önceki durum bilgileri artık gerekli değildir, çünkü bu bilgiler yeni bilgiler tarafından yerine konmaktadır.

Bir abone uygulaması, başlatma sırasında durum bilgilerinin geçerli sürümünü almak ve durum her değiştiğinde yeni bilgi göndermek istiyor.

Olay yayımları

Olay yayımları, ortaya çıkan tek tek *olaylarla* ilgili bilgileri içerir; örneğin, bir hisse senedi içindeki ticaret ya da belirli bir hedefin puanlaması gibi. Her olay, diğer olaylardan bağımsızdır.

Bir abone, olaylar hakkında bilgi almak istiyor.

Alıkonan yayımlar

Varsayılan olarak, Yayınlama/Abone Olma Altyapısı ilgili tüm abonelere bir yayımlı gönderdiğinde, Yayınlama/Abone Olma Motoru yayımlı siler. Bu işleme tipi, olay bilgileri için uygundur, ancak her zaman durum bilgileri için uygun değildir. Bir yayımlı yayımlı, Yayınlama/Abone Olma Altyapısı 'nın bir yayımlı kopyasını sakladığını belirtebilir ve daha sonra *alıkonan yayımlı* olarak adlandırılır. Kopya, konuya ilgi duyan sonraki abonelere gönderilebilir. Bu, yeni abonelerin, bilgileri almadan önce bilgilerin yeniden yayımlı olabilmesi için beklemesi gerekmediği anlamına gelir. Örneğin, hisse senedi fiyatına abonelik kaydeden bir abone, hisse senedi fiyatının değişmesini beklemeden (ve bu nedenle yeniden yayımlı olmak üzere) geçerli hisse senedi fiyatını hemen alır.

Publish/Subscribe Engine, her konu için yalnızca bir yayımlı tutar; bu nedenle, yeni bir yayımlı geldiğinde eski yayımlı silinir. Bu nedenle, her konuyla ilgili olarak yalnızca bir yayımlı yayımlı'nın saklanan yayımlı'nı gönderdiğini doğrulayın.

Aboneler, alıkonan yayımlı almak istemediklerini belirtebilir ve var olan aboneler, kendilerine saklanacak yayımlı'nın çoğaltılıp kopyalanmalarını isteyebilirler.

Alıkonan yayımlı'nın kullanılmasının nasıl karar verileceğine ilişkin daha fazla bilgi için [Yayımlı'nın alıkonması](#) başlıklı konuya bakın.

İlgili kavramlar

[“Yayıncılar ve aboneler” sayfa 104](#)

Yayıncılar ve aboneler, ileti alışverişi yayınlama/abone olma yöntemini kullanarak ileti (yayınlar) gönderen ve alan uygulamalardır. Yayıncılar ve aboneler, yayıncıların gönderdikleri bilgilerin hedefini bilmemeleri için bir diğerinden ayrılmaz ve aboneler, aldıkları bilgilerin kaynağını bilmiyorlardı.

“Konular” sayfa 19

Bir konu, bir yayının neyle ilgili olduğunu tanımlar. Konu, Yayınlama/Abone Olma iletisinde yayınlanan bilgilerin konusunu açıklayan bir karakter dizisidir. Abone olarak, gerek duyduğunuz bilgileri almak için genel arama karakterlerini kullanarak bir konu ya da konu aralığı belirtebilirsiniz.

Kanallar

IBM MQ , üç farklı kanal tipini kullanabilir: bir ileti kanalı, bir MQI kanalı ve AMQP kanalı.

Bu farklı kanal tiplerini karıştırmayın:

İleti kanalı

İleti kanalı, iki kuyruk yöneticisi arasında tek yönlü bir iletişim bağlantısıdır. IBM MQ , kuyruk yöneticileri arasında ileti aktarmak için ileti kanallarını kullanır. Her iki yönde de ileti göndermek için, her yön için bir kanal tanımlamanız gerekir.

MQI kanalı

Bir MQI kanalı iki yönlü bir uygulamadır ve bir uygulamayı (MQI istemcisi) bir sunucu makinesinde kuyruk yöneticisine bağlar. IBM MQ , MQI çağrılarını ve yanıtlarını MQI istemcileri ile kuyruk yöneticileri arasında aktarmak için MQI kanallarını kullanır.

Multi AMQP kanalı

İki yönlü bir AMQP kanalı ve bir AMQP istemcisini, bir sunucu makinesinde kuyruk yöneticisine bağlar. IBM MQ , AMQP çağrılarını ve yanıtlarını AMQP uygulamaları ile kuyruk yöneticileri arasında aktarmak için AMQP kanallarını kullanır.

İleti kanallarından söz edilirken, sözcük kanalı genellikle bir kanal tanımlamasının eşanlamlısı olarak kullanılır. Genellikle tek bir ucu olan, iki ucu ya da kanal tanımlaması olan, tam bir kanaldan mı bahsediyoruz, bu bağlamda durum nettir.

İleti kanalları

İleti kanalı tanımlamaları aşağıdaki tiplerden biri olabilir:

İleti kanalı tanımlaması tipi	Tanım
Gönderen	Gönderen kanalı, kuyruk yöneticisinin diğer kuyruk yöneticilerine ileti göndermek için kullandığı bir ileti kanalıdır. Gönderici kanalı kullanarak ileti göndermek için, diğer kuyruk yöneticisiyle de, gönderen kanalıyla aynı adı taşıyan bir alıcı kanalı yaratmalısınız. Bir "geri çağırma" mekanizması uyguluyorsanız, gönderen kanallarını istek kanallarıyla da kullanabilirsiniz.
Sunucu	Sunucu kanalı, kuyruk yöneticisinin diğer kuyruk yöneticilerine ileti göndermek için kullandığı bir ileti kanalıdır. Bir sunucu kanalını kullanarak ileti göndermek için, diğer kuyruk yöneticisinde de, sunucu kanalıyla aynı adı taşıyan bir alıcı kanalı yaratmalısınız. Ayrıca, sunucu kanallarını istekçi kanallarıyla da kullanabilirsiniz. Bu durumda, kanalın diğer ucundaki istekçi kanalı tanımlaması, sunucu kanalı tanımlamasını başlatmaya devam eder. Sunucu istekçiye ileti gönderir. Sunucu, iş ortağı kanalının bağlantı adını bildiği sürece iletişimi de başlatabiliyor.

İleti kanalı tanımlaması tipi	Tanım
Alıcı	Alıcı kanalı, kuyruk yöneticisinin diğer kuyruk yöneticilerinden gelen iletileri almak için kullandığı bir ileti kanalıdır. Bir alıcı kanalını kullanarak ileti almak için, diğer kuyruk yöneticisiyle, bir gönderici ya da bu alıcı kanalıyla aynı adı taşıyan bir sunucu kanalı yaratmalısınız.
İsteyen	İstekte Bulunan kanalı, kuyruk yöneticisinin diğer kuyruk yöneticilerinden gelen iletileri almak için kullandığı bir ileti kanalıdır. Bir Requester kanalı, uzak uçta tanımlanan iş ortağı kanalının başlamasını isteyebilir. Ortak kanal bir Sunucu kanalıysa, Sunucu kanalı başlatma isteğini kabul eder ve Sunucu kanalı tanımında belirlenen iletim kuyruğundan Requester kanalına ileti göndermeye başlar. İş ortağı kanalı bir Gönderen kanalıysa, Gönderen kanalı başlatma isteğini kabul eder, ancak daha sonra İstek İstekçisi ile bağlantıyı kapatır. Sonra Gönderen kanalı başlatılır, iş ortağı İstekçisi kanalıyla bir oturum kararlaştırılır ve Gönderen kanalı tanımında belirlenen iletim kuyruğundan ileti göndermeye başlar. Bu ikinci durum esasen, Requester kanalının, Gönderen kanalını geri aramasını istemesi durumunda bir geri arama mekanizması sağlar.
Küme-gönderen	Kümelî gönderen (CLUSSDR) kanal tanımlaması, bir küme kuyruk yöneticisinin küme bilgilerini tam havuzlardan birine gönderebileceği bir kanalın gönderileceği bir kanal sonunu tanımlar. Küme gönderici kanalı, kuyruk yöneticisinin durumuna ilişkin değişiklikleri (örneğin, kuyruğun eklenmesi ya da kaldırılması gibi) bilgilendirmek için kullanılır. İletileri iletmek için de kullanılır. Tam havuz kuyruğu yöneticilerinin, birbirlerine işaret eden küme gönderici kanalları vardır. Bunlar, küme durumu değişikliklerini birbiriyle iletişim kurmak için kullanılır. Bir kuyruk yöneticisinin CLUSSDR kanal tanımlama noktasının gösterdiği tam havuz önem düzeyi küçük önem derecesidir. İlk iletişim sorumlusu yapıldıktan sonra, kuyruk yöneticisinin her havuza küme bilgilerini ve her kuyruk yöneticisine ileti gönderebilmesi için, daha fazla küme kuyruk yöneticisi nesnelere otomatik olarak tanımlanmıştır. Daha fazla bilgi için bkz. Kuyruk yöneticisi kümeleri .
Küme-alıcı	Bir küme-alıcı (CLUSRCVR) kanal tanımlaması, küme kuyruk yöneticisinin kümedeki diğer kuyruk yöneticilerinden ileti alabileceği bir kanalın giriş sonunu tanımlar. Bir küme-alıcı kanalı, havuza ilişkin kümeyle ilgili bilgileri de taşıyabilir. Kuyruk alıcı kanalı tanımlanarak, kuyruk yöneticisi diğer küme kuyruğu yöneticilerine ileti almak için uygun olduğunu gösterir. Her küme kuyruk yöneticisi için en az bir küme alıcı kanalına ihtiyacınız vardır. Daha fazla bilgi için bkz. Kuyruk yöneticisi kümeleri .

Her kanal için, her iki ucu da tanımlamanız gerekir. Böylece, kanalın her bir ucu için bir kanal tanımınız olur. Kanalın iki ucu uyumlu tipte olmalıdır.

Kanal tanımlarının aşağıdaki birleşimlerini elde edebilirsiniz:

- Gönderen-Alıcı
- Sunucu-Receiver
- İstekte Bulunanın-Sunucu
- İsteyenin-Gönderen (geri çağrı)
- Küme-gönderen-Küme-alıcı

İleti kanalı araçları

Yarattığınız her kanal tanımlaması, belirli bir kuyruk yöneticisine ait olur. Bir kuyruk yöneticisi, aynı ya da farklı tipte birkaç kanal olabilir. Kanalın her bir ucunda bir program olan Message Channel Agent (MCA) bulunur. Kanalın bir ucunda, çağıran MCA ileti iletim kuyruğundan ileti alır ve bunları kanaldan gönderir. Kanalın diğer ucunda ise yanıt veren MCA, iletileri alır ve uzak kuyruk yöneticisine teslim eder.

Çağıran MCA, bir gönderen, sunucu ya da istekçi kanalıyla ilişkilendirilebilir. Yanıt veren MCA, herhangi bir ileti kanalı tipiyle ilişkilendirilebilir.

IBM MQ , bir bağlantının iki ucunda aşağıdaki kanal tipi birleşimlerini destekler:

Çağıran		İleti akışının yönü	Yanıt Veren	
Kanal tipi	Dinleyici gerekli mi?		Dinleyici gerekli mi?	Kanal tipi
Gönderen	Hayır	Arayan Kişiye Yanıt Veren Kişi	Evet	Alıcı
Sunucu	Hayır	Arayan Kişiye Yanıt Veren Kişi	Evet	Alıcı
Sunucu	Hayır	Arayan Kişiye Yanıt Veren Kişi	Evet	İsteyen
İsteyen	Hayır	Caller 'a yanıt veren kişi	Evet	Sunucu
İsteyen	Evet	Caller 'a yanıt veren kişi	Evet	Gönderen

MQI kanalları

MQI kanalları aşağıdaki tiplerden biri olabilir:

MQI kanalı tipi	Tanım
Sunucu bağlantısı	Sunucu bağlantısı kanalı, bir IBM MQ istemcisini IBM MQ sunucusuna bağlamak için kullanılan iki yönlü bir MQI kanalı. Sunucu bağlantı kanalı, kanalın sunucu sonudur.

MQI kanalı tipi	Tanım
İstemci bağlantısı	A client connection channel is a bidirectional MQI channel that is used to connect an IBM MQ client to an IBM MQ server. IBM MQ Explorer , uzak kuyruk yöneticilerine bağlanmak için istemci bağlantılarını da kullanır. İstemci bağlantı kanalı, kanalın istemci bitişidir. Bir istemci-bağlantı kanalı yarattığınızda, kuyruk yöneticisini barındıran bilgisayarda bir dosya yaratılır. İstemci-bağlantı kütüğünü IBM MQ istemci bilgisayarına kopyalamanız gerekir.

AMQP kanalları

Multi

Tek bir AMQP kanalı tipi vardır.

Bir AMQP ileti sistemi uygulamasını bir kuyruk yöneticisiyle bağlamak için, uygulamanın IBM MQ uygulamalarıyla ileti değiştirmesini sağlayan bir kanalı kullanıyorsunuz. Bir AMQP kanalı, MQ Lightkullanarak bir uygulama geliştirmenizi ve daha sonra, IBM MQtarafından sağlanan kurumsal düzeydeki olanaklardan yararlanarak bunu bir kurumsal uygulama olarak devreye almanıza olanak sağlar.

Kanallarla ilgili daha fazla bilgi için bkz. [Kanallar](#).

İlgili görevler

[“Kuyruk yöneticilerinin ve nesnelerinin yaratılması ve yapılandırılması” sayfa 15](#)

Navigator görünümünü ve İçerik görünümünü kullanarak IBM MQ Explorer ' ta kuyruk yöneticileri ve nesnelere yaratabilir, bunları yapılandırabilir ve silebilirsiniz.

[“Kuyruk yöneticilerinin ve nesnelerinin yapılandırılması” sayfa 40](#)

Özellikler iletişim kutularını kullanarak, kuyruk yöneticisi ve nesnelerinin birçok özelliğini IBM MQ Explorer ' dan yapılandırabilirsiniz.

[“Bir kanalın başlatılması ve durdurulması” sayfa 80](#)

Bir kanalın başlatıldığı yol, bunun bir arayan kanalı mı, yoksa bir yanıtlayıcı kanalı mı olduğuna bağlıdır. Bir kanalı durdurduğunuzda, yürürlükteki ileti kümesi işlendikten sonra kanalın durdurulup durdurulmayacağını seçebilir ya da kanalın yürürlükteki ileti kümesi işlenmeyi bitirmeden önce kanalı sona erdirmeye zorlayabilirsiniz.

[“Kuyruk yöneticilerinin ve nesnelerinin silinmesi” sayfa 44](#)

IBM MQ Explorer' taki bir kuyruk yöneticisini ya da nesneyi sildiğinizde, kuyruk yöneticisi ya da nesne artık sistemde yok.

İlgili başvurular

[“Kanal özellikleri” sayfa 389](#)

İstemci-bağlantı kanalları da içinde olmak üzere, tüm kanal tiplerine ilişkin özellikleri ayarlayabilirsiniz. Bazı özellikler belirli kanal tiplerine özgüdür.

Dinleyiciler

Dinleyici, kuyruk yöneticisine yönelik bağlantıları dinleyen bir IBM MQ işlemidir.

IBM MQ Explorer içindeki her dinleyici nesnesi bir dinleyici sürecini temsil eder; ancak, bir dinleyici işlemi komut satırından başlatıyorsanız, dinleyici IBM MQ Exploreriçindeki bir dinleyici nesnesi tarafından gösterilmez. Bu nedenle, dinleyici sürecini IBM MQ Explorer' den denetlemek için dinleyici nesnesini IBM MQ Exploreriçinde yaratın. When you start the listener object in IBM MQ Explorer, the listener process starts.

Message Channel Agent 'ın (MCA) ileti kanalları aracılığıyla ileti göndermek ve almak için kullandığı iletim protokoluna bağlı olarak, IBM MQ' ta farklı dinleyici tipleri vardır:

- LU6.2
- TCP/IP

- NetBIOS
- SPX

 You can initiate new z/OS listeners in IBM MQ Explorer, which are displayed in the **İçerik** view, where they can be started and stopped. IBM MQ Explorer'deki z/OS dinleyicileri için yalnızca TCP/IP ve LU6.2 desteklenmektedir.

Daha fazla bilgi için bkz. [Dinleyiciler](#).

İlgili görevler

[“Kuyruk yöneticilerinin ve nesnelerinin yaratılması ve yapılandırılması” sayfa 15](#)

Navigator görünümünü ve İçerik görünümünü kullanarak IBM MQ Explorer ' ta kuyruk yöneticileri ve nesnelere yaratabilir, bunları yapılandırabilir ve silebilirsiniz.

[“Kuyruk yöneticilerinin ve nesnelerinin yapılandırılması” sayfa 40](#)

Özellikler iletişim kutularını kullanarak, kuyruk yöneticisi ve nesnelerinin birçok özelliğini IBM MQ Explorer ' dan yapılandırabilirsiniz.

[“Kuyruk yöneticilerinin ve nesnelerinin silinmesi” sayfa 44](#)

IBM MQ Explorer' taki bir kuyruk yöneticisini ya da nesneyi sildiğinizde, kuyruk yöneticisi ya da nesne artık sistemde yok.

İlgili başvurular

[“Dinleyici özellikleri” sayfa 408](#)

Tüm dinleyici tiplerine ilişkin özellikleri ayarlayabilirsiniz. Bazı özellikler, belirli dinleyici tiplerine özgüdür.

Süreç tanımlamaları

Süreç tanımlaması, bir kuyruk yöneticisinde tetikleme olayına yanıt olarak başlayan uygulamayla ilgili bilgi içerir. Bir kuyruğun üzerinde tetikleme etkinleştirdiğinizde, bir süreç tanımlaması yaratabilir ve bunu kuyrukla ilişkilendirebilirsiniz.

Her kuyruk farklı bir süreç tanımlaması belirtebilir ya da birden çok kuyruk aynı süreç tanımlamasını paylaşabilir. Bir süreç tanımlaması yaratıyorsanız, kuyruk yöneticisi bilgileri işlem tanımlamasından alır ve tetikleme izleyicisine kullanacak şekilde, tetikleme izleyicisine yerleştirir.

Bir kanal başlangıcını bir uygulama yerine başlatmak istiyorsanız, bunun yerine iletim kuyruğu tanımlaması kullanıldığından bir süreç tanımlaması yaratmanız gerekmez.

Ek bilgi için [Süreç tanımlamaları](#) başlıklı konuya bakın.

İlgili kavramlar

[“Tetikleyici izleme programları” sayfa 33](#)

Tetikleyici izleme programı, bir tetikleme olayı ortaya çıktığında, başlatma kuyruklarına konulan tetikleme iletilerini işleyen bir uygulamadır.

İlgili görevler

[“Kuyruk yöneticilerinin ve nesnelerinin yaratılması ve yapılandırılması” sayfa 15](#)

Navigator görünümünü ve İçerik görünümünü kullanarak IBM MQ Explorer ' ta kuyruk yöneticileri ve nesnelere yaratabilir, bunları yapılandırabilir ve silebilirsiniz.

[“Kuyruk yöneticilerinin ve nesnelerinin yapılandırılması” sayfa 40](#)

Özellikler iletişim kutularını kullanarak, kuyruk yöneticisi ve nesnelerinin birçok özelliğini IBM MQ Explorer ' dan yapılandırabilirsiniz.

[“Kuyruk yöneticilerinin ve nesnelerinin silinmesi” sayfa 44](#)

IBM MQ Explorer' taki bir kuyruk yöneticisini ya da nesneyi sildiğinizde, kuyruk yöneticisi ya da nesne artık sistemde yok.

İlgili başvurular

[“Süreç tanımlaması özellikleri” sayfa 436](#)

Süreç tanımlamaları için özellikleri ayarlayabilirsiniz. Bazı özellikler, tüm süreç tanımlaması tipleri için geçerli değildir. Özelliklerden bazıları z/OS süreç tanımlamalarına özgüdür.

Ad listeleri

Ad listesi, diğer nesnelerin adlarının listesini içeren bir IBM MQ nesnesidir.

Genellikle ad listeleri, tetikleme izleme programları gibi uygulamalar tarafından, bir kuyruk grubunu tanımlamak için kullanıldığı yerlerde ya da birden çok IBM MQ nesnesi tarafından başvuru kümelerin bir listesini tutmak için kuyruk yöneticisi kümelerine sahip uygulamalar tarafından kullanılır. Ad listeleri, LDAP sunucularıyla bağlantılarla ilgili kimlik doğrulama bilgilerini içeren kimlik doğrulama bilgi nesnelere listelerini korumak için de kullanılır.

Ek bilgi için [Namelists](#) başlıklı konuya bakın.

İlgili kavramlar

[“Kuyruk yöneticisi kümeleri” sayfa 37](#)

Küme, mantıksal olarak ilişkili ve birbiriyle bilgi paylaşabilen iki ya da daha fazla kuyruk yöneticilerinden oluşan bir gruptur. Herhangi bir kuyruk yöneticisi, belirli bir kanal tanımlamasını, uzak kuyruk tanımlamasını ya da iletim kuyruğunu ayarlamaya gerek duymadan, aynı kümedeki başka bir kuyruk yöneticisine ileti gönderebilir; bu bilgilerin tümü havuzda tutulur ve kümedeki tüm kuyruk yöneticilerinin erişimleri vardır.

[“Tetikleyici izleme programları” sayfa 33](#)

Tetikleyici izleme programı, bir tetikleme olayı ortaya çıktığında, başlatma kuyruklarına konulan tetikleme iletilerini işleyen bir uygulamadır.

[“Kimlik doğrulama bilgileri” sayfa 28](#)

Kimlik doğrulama bilgileri nesnelere, iptal durumu sertifikalarını belirlemek için kullanılacak sunucuların bağlantı ayrıntılarını içerir.

İlgili görevler

[“Kuyruk yöneticilerinin ve nesnelerinin yaratılması ve yapılandırılması” sayfa 15](#)

Navigator görünümünü ve İçerik görünümünü kullanarak IBM MQ Explorer ' ta kuyruk yöneticileri ve nesnelere yaratabilir, bunları yapılandırabilir ve silebilirsiniz.

[“Kuyruk yöneticilerinin ve nesnelerinin yapılandırılması” sayfa 40](#)

Özellikler iletişim kutularını kullanarak, kuyruk yöneticisi ve nesnelerinin birçok özelliğini IBM MQ Explorer ' dan yapılandırabilirsiniz.

[“Kuyruk yöneticilerinin ve nesnelerinin silinmesi” sayfa 44](#)

IBM MQ Explorer' taki bir kuyruk yöneticisini ya da nesneyi sildiğinizde, kuyruk yöneticisi ya da nesne artık sistemde yok.

İlgili başvurular

[“Ad listesi özellikleri” sayfa 437](#)

Ad listelerine ilişkin özellikleri ayarlayabilirsiniz. Özelliklerden bazıları z/OS ad listelerine özgüdür.

Kimlik doğrulama bilgileri

Kimlik doğrulama bilgileri nesnelere, iptal durumu sertifikalarını belirlemek için kullanılacak sunucuların bağlantı ayrıntılarını içerir.

Kimlik doğrulama bilgileri nesnesi, bir TLS sertifikasının iptal edilip edilmediği denetlenirken kullanılan kimlik doğrulama bilgilerini içerir. Aşağıdaki çizelge, farklı altyapılar için IBM MQ TLS kimlik doğrulama bilgileri desteğini göstermektedir:

Çizelge 1. IBM MQ TLS, farklı platformlarda kimlik doğrulama bilgilerini nasıl destekler?	
Platform	Destek
 Windows sistemlerinde IBM MQ	IBM MQ TLS, OCSP kullanan geri alınmış sertifikaların denetlenmesini, LDAP sunucularında CRL 'ler ve ARL' leri (OCSP) tercih edilen yöntem olarak OCSP ile destekler. IBM MQ classes for Java , bir istemci kanal tanımlama çizelgesi dosyasında OCSP bilgilerini kullanamaz. Ancak, OCSP ' yi İptal edilen sertifikalar ve OCSP içinde açıklandığı gibi yapılandırabilirsiniz.

Çizelge 1. IBM MQ TLS, farklı platformlarda kimlik doğrulama bilgilerini nasıl destekler? (devamı var)

Platform	Destek
UNIX sistemlerinde IBM MQ	IBM MQ TLS, OCSP kullanan geri alınmış sertifikaların denetlenmesini, LDAP sunucularında CRL 'ler ve ARL 'leri (OCSP) tercih edilen yöntem olarak OCSP ile destekler. IBM MQ classes for Java , bir istemci kanal tanımlama çizelgesi dosyasında OCSP bilgilerini kullanamaz. Ancak, OCSP 'yi İptal edilen sertifikalar ve OCSP içinde açıklandığı gibi yapılandırabilirsiniz.
z/OS sistemlerinde IBM MQ	IBM MQ TLS, yalnızca LDAP sunucularında CRL ve ARL 'ler kullanılarak geri alınmış sertifikaların denetimlerini destekler. z/OS sistemlerinde IBM MQ , OCSP kullanamıyor.
IBM i sistemlerinde IBM MQ	IBM MQ TLS, yalnızca LDAP sunucularında CRL ve ARL 'ler kullanılarak geri alınmış sertifikaların denetimlerini destekler. IBM i sistemlerinde IBM MQ , OCSP kullanamıyor.

CRL & LDAP ile çalışmaya ilişkin bilgi için bkz. [“İptal edilen sertifikalarla çalışma” sayfa 29.](#)

OCSP ile çalışmaya ilişkin bilgi için bkz. [“Çevrimiçi Sertifika Durumu İletişim Kuralı \(OCSP\) ile Çalışma” sayfa 30.](#)

Bir kanal düzeyinde erişimi denetleme hakkında bilgi için bkz. [Kanal kimlik doğrulama kayıtları.](#)

İlgili kavramlar

[“Ad listeleri” sayfa 28](#)

Ad listesi, diğer nesnelerin adlarının listesini içeren bir IBM MQ nesnesidir.

İlgili görevler

[“Kuyruk yöneticilerinin ve nesnelerinin yaratılması ve yapılandırılması” sayfa 15](#)

Navigator görünümünü ve İçerik görünümünü kullanarak IBM MQ Explorer ' ta kuyruk yöneticileri ve nesnelere yaratabilir, bunları yapılandırabilir ve silebilirsiniz.

[“Kuyruk yöneticilerinin ve nesnelerinin silinmesi” sayfa 44](#)

IBM MQ Explorer' taki bir kuyruk yöneticisini ya da nesneyi sildiğinizde, kuyruk yöneticisi ya da nesne artık sistemde yok.

[“Kuyruk yöneticilerindeki TLS ' nin yapılandırılması” sayfa 144](#)

IBM **strmqim** ' i başlattıktan sonra (iKeyman) GUI, TLS sertifikalarını yönetmek için bunu kullanabilirsiniz. Sertifikaları, Sertifika İptal Listelerini ya da OCSP kimlik doğrulamasını kullanarak da doğrulayabilirsiniz.

İlgili başvurular

[“Kimlik doğrulama bilgileri özellikleri” sayfa 438](#)

Tüm kimlik doğrulama bilgileri nesnelere için özellikleri ayarlayabilirsiniz. Bazı özellikler tüm kimlik doğrulama bilgileri nesnesi tipleri için geçerli değildir ve bazı özellikler z/OS kimlik doğrulama bilgileri nesnelere özgüdür.

İptal edilen sertifikalarla çalışma

Kimlik doğrulama bilgileri nesnelere, sertifikaların iptal durumunu belirlemek için kullanılacak yanıt verenlerin ya da sunucuların bağlantı ayrıntılarını içerir.

Kimlik doğrulama bilgileri nesnesi, bir TLS sertifikasının iptal edilip edilmediği denetlenirken kullanılan kimlik doğrulama bilgilerini içerir. Aşağıdaki çizelge, farklı altyapılar için IBM MQ TLS kimlik doğrulama bilgileri desteğini göstermektedir:

Çizelge 2. IBM MQ TLS, farklı platformlarda kimlik doğrulama bilgilerini nasıl destekler?	
Platform	Destek
<p>Windows</p> <p>Windows sistemlerinde IBM MQ</p>	<p>IBM MQ TLS, OCSP kullanan geri alınmış sertifikaların denetlenmesini, LDAP sunucularında CRL 'ler ve ARL' leri (OCSP) tercih edilen yöntem olarak OCSP ile destekler. IBM MQ classes for Java , bir istemci kanal tanımlama çizelgesi dosyasında OCSP bilgilerini kullanamaz. Ancak, OCSP ' yi İptal edilen sertifikalar ve OCSP içinde açıklandığı gibi yapılandırabilirsiniz.</p>
<p>UNIX</p> <p>UNIX sistemlerinde IBM MQ</p>	<p>IBM MQ TLS, OCSP kullanan geri alınmış sertifikaların denetlenmesini, LDAP sunucularında CRL 'ler ve ARL' leri (OCSP) tercih edilen yöntem olarak OCSP ile destekler. IBM MQ classes for Java , bir istemci kanal tanımlama çizelgesi dosyasında OCSP bilgilerini kullanamaz. Ancak, OCSP ' yi İptal edilen sertifikalar ve OCSP içinde açıklandığı gibi yapılandırabilirsiniz.</p>
<p>z/OS</p> <p>z/OS sistemlerinde IBM MQ</p>	<p>IBM MQ TLS, yalnızca LDAP sunucularında CRL ve ARL ' ler kullanılarak geri alınmış sertifikaların denetimlerini destekler. z/OS sistemlerinde IBM MQ , OCSP kullanamıyor.</p>
<p>IBM i</p> <p>IBM i sistemlerinde IBM MQ</p>	<p>IBM MQ TLS, yalnızca LDAP sunucularında CRL ve ARL ' ler kullanılarak geri alınmış sertifikaların denetimlerini destekler. IBM i sistemlerinde IBM MQ , OCSP kullanamıyor.</p>

Daha fazla bilgi için bkz. [Securing](#).

İlgili kavramlar

“Ad listeleri” sayfa 28

Ad listesi, diğer nesnelerin adlarının listesini içeren bir IBM MQ nesnesidir.

İlgili görevler

“Kuyruk yöneticilerinin ve nesnelerinin yaratılması ve yapılandırılması” sayfa 15

Navigator görünümünü ve İçerik görünümünü kullanarak IBM MQ Explorer ' ta kuyruk yöneticileri ve nesnelere yaratabilir, bunları yapılandırabilir ve silebilirsiniz.

“Kuyruk yöneticilerinin ve nesnelerinin silinmesi” sayfa 44

IBM MQ Explorer' taki bir kuyruk yöneticisini ya da nesneyi sildiğinizde, kuyruk yöneticisi ya da nesne artık sistemde yok.

“Kuyruk yöneticilerindeki TLS ' nin yapılandırılması” sayfa 144

IBM **stzmqikm** ' i başlattıktan sonra (iKeyman) GUI, TLS sertifikalarını yönetmek için bunu kullanabilirsiniz. Sertifikaları, Sertifika İptal Listelerini ya da OCSP kimlik doğrulamasını kullanarak da doğrulayabilirsiniz.

İlgili başvurular

“Kimlik doğrulama bilgileri özellikleri” sayfa 438

Tüm kimlik doğrulama bilgileri nesnelere için özellikleri ayarlayabilirsiniz. Bazı özellikler tüm kimlik doğrulama bilgileri nesnesi tipleri için geçerli değildir ve bazı özellikler z/OS kimlik doğrulama bilgileri nesnelere özgüdür.

Çevrimiçi Sertifika Durumu İletişim Kuralı (OCSP) ile Çalışma

IBM MQ , hangi Online Certificate Status Protocol (OCSP) yanıtlayıcının kullanılacağını ve alınan yanıtı işleyeceğini belirler. OCSP yanıtlayıcıya erişilir kılmak için adımlar atmanız gerekebilir.

Kimlik doğrulama bilgileri nesnesi, bir TLS sertifikasının iptal edilip edilmediği denetlenirken kullanılan kimlik doğrulama bilgilerini içerir.

Not: Bu bilgiler yalnızca UNIX ve Windows sistemlerinde IBM MQ için geçerlidir. Aşağıdaki çizelge, farklı altyapılar için IBM MQ TLS kimlik doğrulama bilgileri desteğini göstermektedir:

Çizelge 3. IBM MQ TLS, farklı platformlarda kimlik doğrulama bilgilerini nasıl destekler?

Platform	Destek
Windows Windows sistemlerindeIBM MQ	IBM MQ TLS, OCSP kullanan geri alınmış sertifikaların denetlenmesini, LDAP sunucularında CRL 'ler ve ARL' leri (OCSP) tercih edilen yöntem olarak OCSP ile destekler. IBM MQ classes for Java , bir istemci kanal tanımlama çizelgesi dosyasında OCSP bilgilerini kullanamaz. Ancak, OCSP ' yi İptal edilen sertifikalar ve OCSPiçinde açıklandığı gibi yapılandırabilirsiniz.
UNIX UNIX sistemlerindeIBM MQ	IBM MQ TLS, OCSP kullanan geri alınmış sertifikaların denetlenmesini, LDAP sunucularında CRL 'ler ve ARL' leri (OCSP) tercih edilen yöntem olarak OCSP ile destekler. IBM MQ classes for Java , bir istemci kanal tanımlama çizelgesi dosyasında OCSP bilgilerini kullanamaz. Ancak, OCSP ' yi İptal edilen sertifikalar ve OCSPiçinde açıklandığı gibi yapılandırabilirsiniz.
z/OS z/OS sistemlerindeIBM MQ	IBM MQ TLS, yalnızca LDAP sunucularında CRL ve ARL ' ler kullanılarak geri alınmış sertifikaların denetimlerini destekler. z/OS sistemlerindeIBM MQ , OCSP kullanamıyor.
IBM i IBM i sistemlerindeIBM MQ	IBM MQ TLS, yalnızca LDAP sunucularında CRL ve ARL ' ler kullanılarak geri alınmış sertifikaların denetimlerini destekler. IBM i sistemlerindeIBM MQ , OCSP kullanamıyor.

OCSP kullanarak sayısal bir sertifikana ilişkin iptal durumunu denetlemek için, IBM MQ aşağıdaki iki yoldan biriyle hangi OCSP yanıtlayıcıya bağlantı kuracağı saptar:

- Denetlenecek sertifikadaki AuthorityInfoAccess (AIA) sertifika uzantısını kullanma.
- Bir kimlik doğrulama bilgileri nesnesinde belirtilen ya da bir istemci uygulaması tarafından belirtilen URL ' nin kullanılması.

Bir kimlik doğrulama bilgileri nesnesinde ya da bir istemci uygulaması tarafından belirtilen URL, AIA sertifika uzantısındaki bir URL ' nin üzerinde önceliğe sahip olur.

OCSP yanıtlayıcının URL 'si bir güvenlik duvarının arkasında yatıyor olabilir; bu durumda, OCSP yanıtlayıcıya erişilebilmesi ya da bir OCSP yetkili sunucusu ayarlanabilmesi için güvenlik duvarını yeniden yapılandırın. SSL stanzasında SSLHTTPProxyName değişkenini kullanarak yetkili sunucunun adını belirtin. İstemci sistemlerinde, MQSSLPROXY ortam değişkenini kullanarak, yetkili sunucunun adını da belirtebilirsiniz.

TLS sertifikalarının iptal edilip edilmediği konusunda endişe etmiyorsanız, bir test ortamında çalışmakta olduğunuz için, SSL stanza içinde OCSPCheckExtensions seçeneğini NO değerine ayarlayabilirsiniz. Bu değişkeni ayarlarsanız, herhangi bir AIA sertifika uzantısı yoksayılr. Bu çözüm, büyük olasılıkla iptal edilen sertifikaları sunan kullanıcılardan erişime izin vermek istemediğiniz bir üretim ortamında kabul edilebilir bir şekilde kabul edilebilir bir şekilde değildir.

OCSP yanıtlayıcıya erişmek için yapılan çağrı aşağıdaki üç sonuçtan birini döndürebilir:

İyi

Sertifika geçerli.

İptal Edildi

Sertifika iptal edildi.

Bilinmiyor

Bu sonuç üç nedenden biri için ortaya çıkabilir:

- IBM MQ , OCSP yanıtlayıcıya erişemiyor.
- OCSP yanıtlayıcısı bir yanıt gönderdi, ancak IBM MQ yanıtın dijital imzasını doğrulayamıyor.
- OCSP yanıtlayıcısı, sertifika için herhangi bir iptal verisi olmadığını belirten bir yanıt gönderdi.

Varsayılan olarak, IBM MQ Bilinmiyor için OCSP yanıtı aldıysa ve bir hata iletisi yayınlarsa, bağlantıyı reddeder. OCSPAuthentication özneteliğini ayarlayarak bu davranışı değiştirebilirsiniz. Bu, UNIX sistemleri,

WebSphere kayıt dosyası ya da istemci yapılandırma dosyasının SSL kısmı için `qm.ini` dosyasının SSL kısmında tutulur. Bu, uygulanabilir altyapılarda IBM MQ Explorer kullanılarak ayarlanabilir.

OCSP sonucu Bilinmiyor

IBM MQ , `Bilinmiyor`' un OCSP sonucunu alırsa, davranışı OCSPAuthentication özneliğinin ayarına bağlıdır. Kuyruk yöneticileri için bu öznelik, UNIX sistemlerine ilişkin `qm.ini` dosyasının SSL kısmında ya da Windows kayıt defterinde tutulur ve IBM MQ Explorer dosyası kullanılarak ayarlanabilir. İstemciler için, istemci konfigürasyon dosyasının SSL kısmında tutulur.

`Bilinmiyor` değeri alındıysa ve OCSPAuthentication REQUIRECTION (varsayılan değer) olarak ayarlandıysa, IBM MQ bağlantıyı reddeder ve AMQ9716 tipinde bir hata iletisi yayınlar. Kuyruk yöneticisi SSL olay iletileri etkinleştirilirse, MQR_CHANNEL_SSL_ERROR tipinde bir SSL olay iletisi ReasonQualifier ile MQRQ_SSL_HANDSHAKE_ERROR değerine sahip bir SSL olay iletisi üretilir.

`Bilinmiyor` değeri alındıysa ve OCSPAuthentication isteğe bağlı olarak ayarlandıysa, IBM MQ , SSL kanalının başlatılmasına izin verir ve uyarı ya da SSL olay iletileri oluşturulmaz.

`Bilinmiyor` değeri alınır ve OCSPAuthentication WARN olarak ayarlanmışsa, SSL kanalı başlatılır, ancak IBM MQ hata günlüğünde AMQ9717 tipinde bir uyarı iletisi yayınlar. Kuyruk yöneticisi SSL olay iletileri etkinleştirilirse, MQR_CHANNEL_SSL_UYARY tipinde bir SSL olay iletisi ReasonQualifier ile MQRQ_SSL_UNKNOWN_REVOCATION değerine ayarlanır.

OCSP yanıtlarının dijital imzalanması

OCSP yanıtlayıcısı, yanıtlarını üç yöntemden herhangi biriyle imzalayabilir. Yanıtlayıcınız hangi yöntemin kullanıldığını size bildirecektir.

- OCSP yanıtı, denetlemekte olduğunuz sertifikayı veren CA sertifikası kullanılarak dijital olarak imzalanabilir. Bu durumda, herhangi bir ek sertifika kurmanız gerekmez; SSL bağlantılığını oluşturmak için önceden almış olduğunuz adımlar, OCSP yanıtını doğrulamak için yeterlidir.
- OCSP yanıtı, denetlemekte olduğunuz sertifikayı veren aynı (CA) tarafından imzalanmış başka bir sertifika kullanılarak dijital olarak imzalanabilir. İmzalama sertifikası, bu durumda OCSP yanıtı ile birlikte aktarılır. OCSP yanıtlayıcısı tarafından aktarılan sertifikanda, bu amaçla güvenilebilmesi için bir Genişletilmiş Anahtar Kullanımı Uzantı-kp-OCSPSigning sertifikası olması gerekir. OCSP yanıtı, sertifikayı imzalayan sertifikayla (ve bu sertifika, önceden SSL bağlantılığını için önceden güvenilen bir sertifika kuruluşu tarafından imzalanmış olarak) aktarıldığından, ek sertifika kurulmasının gerekmediği bir sertifika da yoktur.
- OCSP yanıtı, denetlemekte olduğunuz sertifikayla doğrudan ilişkili olmayan başka bir sertifika kullanılarak dijital olarak imzalanabilir. Bu durumda, OCSP Yanıtı, OCSP yanıtlayıcısı tarafından verilen bir sertifika tarafından imzalanır. OCSP yanıtlayıcı sertifikasının bir kopyasını, OCSP denetimini gerçekleştiren istemci ya da kuyruk yöneticisinin anahtar veritabanına eklemelisiniz. Bkz. [Bir CA sertifikası \(ya da kendinden onaylı sertifikana ilişkin CA 'nın bir sertifika\) bir anahtar havuzuna eklenmesi](#). Bir CA sertifikası eklendiğinde, varsayılan olarak, bu bağlamda gerekli ayar olan güvenilen bir kök olarak eklenir. If this certificate is not added, IBM MQ cannot verify the digital signature on the OCSP response and the OCSP check results in an `Bilinmiyor` outcome, which might cause IBM MQ to close the channel, depending on the value of OCSPAuthentication.

İlgili kavramlar

[“Ad listeleri” sayfa 28](#)

Ad listesi, diğer nesnelere adlarının listesini içeren bir IBM MQ nesnesidir.

İlgili görevler

[“Kuyruk yöneticilerinin ve nesnelere yaratılması ve yapılandırılması” sayfa 15](#)

Navigator görünümünü ve İçerik görünümünü kullanarak IBM MQ Explorer ' ta kuyruk yöneticileri ve nesnelere yaratabilir, bunları yapılandırabilir ve silebilirsiniz.

[“Kuyruk yöneticilerinin ve nesnelere silinmesi” sayfa 44](#)

IBM MQ Explorer' taki bir kuyruk yöneticisini ya da nesneyi sildiğinizde, kuyruk yöneticisi ya da nesne artık sistemde yok.

[“Kuyruk yöneticilerindeki TLS ' nin yapılandırılması” sayfa 144](#)

IBM **strmqikm** ' i başlattıktan sonra (iKeyman) GUI, TLS sertifikalarını yönetmek için bunu kullanabilirsiniz. Sertifikaları, Sertifika İptal Listelerini ya da OCSP kimlik doğrulamasını kullanarak da doğrulayabilirsiniz.

İlgili başvurular

[“İptal edilen sertifikalarla çalışma” sayfa 29](#)

Kimlik doğrulama bilgileri nesnelere, sertifikaların iptal durumunu belirlemek için kullanılacak yanıt verenlerin ya da sunucuların bağlantı ayrıntılarını içerir.

[“Kimlik doğrulama bilgileri özellikleri” sayfa 438](#)

Tüm kimlik doğrulama bilgileri nesnelere için özellikleri ayarlayabilirsiniz. Bazı özellikler tüm kimlik doğrulama bilgileri nesnesi tipleri için geçerli değildir ve bazı özellikler z/OS kimlik doğrulama bilgileri nesnelere özgüdür.

İletişim bilgileri nesnesi

IBM MQ Multicast, düşük gecikme süresi, yüksek fanlı, güvenilir çoklu yayın ileti sistemi sunar. Çoklu yayın iletimi kullanmak için bir iletişim bilgisi (COMMINFO) nesnesi gereklidir.

Çok noktaya gönderim, performansında zarar verici bir etki olmadan yüksek sayıda aboneye ölçeklenebildiğinden, geleneksel tek hedefli yayınlama/abone olma mesajlarının daha verimli olmasını sağlar. IBM MQ , yüksek fanları içeren düşük gecikme süreli ileti sistemine ulaşmak için onayları, negatif onayları ve sıra numaralarını kullanarak güvenilir Multipcast ileti sistemini etkinleştirir.

IBM MQ Multicast fuar teslimi, herhangi bir alıcının bir avantaj elde edilmemesinin sağlanması için eşzamanlı teslimata olanak sağlar. IBM MQ Multicast, ileti göndermek için ağı kullandıkça, verileri dağıtabilmek için yayınlama/abone olma motoru gerekmez. Bir konu bir grup adresiyle eşlendikten sonra, bir kuyruk yöneticisine gerek yoktur; yayıncılar ve aboneler eşdüzeyle arası bir kipte çalışabilir. Bu işlem, yükleme işleminin kuyruk yöneticisi sunucularında azaltılmasını sağlar ve kuyruk yöneticisi sunucusu artık bir başarısızlık noktası değildir.

COMMINFO nesnesi, çok hedefli iletimle ilişkili öznitelikleri içerir. **Navigator** görünümünde COMMINFO nesnesi yaratmak için:

1. **Navigator** görünümünde, **Kuyruk Yöneticileri** düğümünü genişletin.
2. Bir COMMINFO nesnesi yaratmak istediğiniz kuyruk yöneticisinin düğümünü açın.
3. Menüü açmak için **İletişim Bilgileri** seçeneğini sağ tıklayın ve KOMUT sihirbazını açmak için **Yeni > Çoklu Yayın İletişim Bilgileri** ' yi tıklayın.
4. COMMINFO nesnesi yaratmak için COMMINFO sihirbazından çalışın.

Tetikleyici izleme programları

Tetikleyici izleme programı, bir tetikleme olayı ortaya çıktığında, başlatma kuyruklarına konulan tetikleme iletilerini işleyen bir uygulamadır.

Bir kuyruk için tetikleme etkinleştirilirse ve bir tetikleme olayı ortaya çıkarsa, kuyruk yöneticisi başlatma kuyruğuna bir tetikleyici ileti gönderir. Tetikleyici izleyicisi tetikleme iletiyi okur ve tetikleme ileti içinde bulunan verilere dayalı olarak, uygun işlemi alır. Olağan durumda bu işlem, tetikleme ileti oluşturulmasına neden olan kuyruğun işlenmesi için başka bir uygulama başlatılmalıdır. Kuyruk yöneticisinin bakış açısından, tetikleme izleyicisinin özel bir özelliği yoktur; bu, yalnızca kuyruktan ileti okuyan başka bir uygulamadır (başlatma kuyruğu).

Bir tetikleme izleme programını başlattığınızda, izleme programı belirtilen başlatma kuyruğunu izlemeye devam eder. Bir tetikleme izleyiciyi doğrudan durduramazsınız. Tetikleme izleyicinin kuyruk yöneticisini durdurduğunuzda, tetikleme izleme programı da durur.

Ek bilgi için [Tetikleme izleme programları](#) başlıklı konuya bakın.

İlgili kavramlar

[“Kanal başlatıcıları” sayfa 34](#)

Kanal başlatıcı, bir tetikleme olayı ortaya çıktığında başlatma kuyruklarına konulan tetikleme iletilerini işleyen bir uygulamadır. Kanal başlatıcı, uygulamalar yerine kanalları başlatan, özel bir tetikleyici izleme programı tipidir.

İlgili görevler

[“Tetikleme İzleyicinin Başlatılması” sayfa 83](#)

Bir tetikleme izleyicisini başlatmak için önce tetikleme izleyicisini başlatacak bir hizmet yaratmanız gerekir.

Kanal başlatıcıları

Kanal başlatıcı, bir tetikleme olayı ortaya çıktığında başlatma kuyruklarına konulan tetikleme iletilerini işleyen bir uygulamadır. Kanal başlatıcı, uygulamalar yerine kanalları başlatan, özel bir tetikleyici izleme programı tipidir.

Bir kuyruk için tetikleme etkinleştirilirse ve bir tetikleme olayı ortaya çıkarsa, kuyruk yöneticisi başlatma kuyruğuna bir tetikleyici iletisi gönderir. Kanal başlatıcı, tetikleme iletisini işler ve kanalı başlatır. Kuyruk yöneticisinin bakış açısından, kanal başlatıcısıyla ilgili özel bir şey yoktur; bu, yalnızca kuyruktan ileti okuyan başka bir uygulamadır (başlatma kuyruğu).

Kanal başlatıcı, bir kanal başlatıcısı başlattığınız zaman, yalnızca özel bir tetikleyici izleme tipidir; bu işlem yalnızca, belirtilen başlatma kuyruğunu izlemeye devam eder. Bir kanal başlatıcısını doğrudan durduramazsınız. Kanal başlatıcı kuyruk yöneticisini durdurduğunuzda, kanal başlatıcı da durur.

Ayrıca, bir kanal başlatıcı yaratamazsınız ya da silemezsiniz. Bir kanal başlatıcısı, kuyruk yöneticisi yaratıldığında ya da silindiğinde yaratılır ya da silinir.

İlgili kavramlar

[“Tetikleyici izleme programları” sayfa 33](#)

Tetikleyici izleme programı, bir tetikleme olayı ortaya çıktığında, başlatma kuyruklarına konulan tetikleme iletilerini işleyen bir uygulamadır.

İlgili görevler

[“Kanal başlatıcısı başlatma” sayfa 85](#)

Bir kanal başlatıcısını başlatmak için, önce kanal başlatıcısı başlatacak bir hizmet yaratmanız gerekir.

Özel hizmetler

Özel hizmetler, komutları otomatik olarak çalıştırmak için yarattığınız hizmetlerdir.

Özel hizmetler, hizmetlerin ait olduğu kuyruk yöneticisinde **Hizmetler** klasöründe depolanır. Hizmet başladığında ve durduğunda çalıştırılacak komutu ve diğer seçenekleri belirtebilirsiniz. Kuyruk yöneticisi başlatıldığında, başlatılacak bir hizmeti otomatikleştirebilir ve komutu çalıştırabilirsiniz.

Bir tetikleme izleyicisini kuyruk yöneticisi başlatıldığında başlatmak için bir hizmet yaratmak istemeniz gereken bir örnek.

İlgili görevler

[“Kuyruk yöneticilerinin ve nesnelerinin yaratılması ve yapılandırılması” sayfa 15](#)

Navigator görünümünü ve İçerik görünümünü kullanarak IBM MQ Explorer ' ta kuyruk yöneticileri ve nesnelere yaratabilir, bunları yapılandırabilir ve silebilirsiniz.

[“Kuyruk yöneticilerinin ve nesnelerinin yapılandırılması” sayfa 40](#)

Özellikler iletişim kutularını kullanarak, kuyruk yöneticisi ve nesnelerinin birçok özelliğini IBM MQ Explorer ' dan yapılandırabilirsiniz.

[“Kuyruk yöneticilerinin ve nesnelerinin silinmesi” sayfa 44](#)

IBM MQ Explorer' taki bir kuyruk yöneticisini ya da nesneyi sildiğinizde, kuyruk yöneticisi ya da nesne artık sistemde yok.

İlgili başvurular

[“Hizmet özellikleri” sayfa 417](#)

Hizmet özellikleri iletişim kutusunda özel hizmet nesnelere ilişkin özellikleri yapılandırabilirsiniz.

Depolama sınıfları

Depolama sınıfları yalnızca z/OS kuyruk yöneticilerindeki var olabilir. Bir depolama sınıfı, bir ya da daha çok kuyrukları bir sayfa kümesine eşler. Bu, kuyruklardaki iletilerin sayfa kümesinde saklayacağı anlamına gelir.

Yönetimsel, veri kümesi alanı ve yük yönetimi ya da uygulama yalıtma amacıyla, paylaşılmayan ileti verilerinin depolandığı yeri denetlemek için depolama sınıflarını kullanabilirsiniz. Yalnızca, paylaşılmayan kuyruklar, iletilerini sayfa kümeleri üzerinde saklar. Bu nedenle, paylaşılan kuyruklar depolama sınıflarını kullanmaz. Paylaşılan kuyruklardaki iletiler, bunun yerine bağlaşım tesisi yapılarında saklanır.

IBM MQ Explorer ' ta depolama sınıfları yaratabilirsiniz, ancak yapılandırabileceğiniz tek depolama sınıfı özelliği **Tanım** alanıdır.

İlgili görevler

[“Kuyruk yöneticilerinin ve nesnelerinin yaratılması ve yapılandırılması” sayfa 15](#)

Navigator görünümünü ve İçerik görünümünü kullanarak IBM MQ Explorer ' ta kuyruk yöneticileri ve nesnelere yaratabilir, bunları yapılandırabilir ve silebilirsiniz.

[“Kuyruk yöneticilerinin ve nesnelerinin silinmesi” sayfa 44](#)

IBM MQ Explorer' taki bir kuyruk yöneticisini ya da nesneyi sildiğinizde, kuyruk yöneticisi ya da nesne artık sistemde yok.

[“Kuyruk yöneticilerinin ve nesnelerinin yapılandırılması” sayfa 40](#)

Özellikler iletişim kutularını kullanarak, kuyruk yöneticisi ve nesnelerinin birçok özelliğini IBM MQ Explorer ' dan yapılandırabilirsiniz.

Kuyruk paylaşım grupları

Kuyruk paylaşım grupları yalnızca z/OS kuyruk yöneticilerinde bulunur. Kuyruk paylaşım grubu, aynı paylaşılan kuyruklara erişebilen kuyruk yöneticilerinden oluşan bir gruptur. Kuyruk paylaşım grubunun her üyesinin, aynı paylaşılan kuyruklara erişimi vardır.

IBM MQ Explorer ' taki kuyruk yöneticilerinin ait olduğu tüm kuyruk paylaşım grupları, **Kuyruk Paylaşımı Grubu** klasöründe gösterilir. Bir kuyruk paylaşım grubunun üyelerinin erişebildiği tüm kaynaklar, kuyruk paylaşım grubundaki klasörlerde gösterilir.

Kuyruk paylaşım grupları en çok dört karakterden oluşan bir ada sahiptir. Adın ağızda benzersiz olması ve kuyruk yöneticisi adlarından farklı olması gerekir.

You cannot create or configure queue sharing groups in IBM MQ Explorer.

Daha fazla bilgi için bkz. [Kuyruk paylaşım grupları ve kümeleri](#).

Paylaşılan kuyruklar

A shared queue is a queue that has been defined on a queue manager in a queue sharing group and has the queue sharing group disposition of Shared. Paylaşılan bir kuyruğun nesne tanımlaması, Db2 üzerinde bulunan kuyruk paylaşım grubunun paylaşılan havuzunda saklanır ve paylaşılan kuyrukta bulunan iletiler bir fiziksel bağlaşım tesisinde bir bağlaşım olanağı yapısında saklanır.

Kuyruk paylaşım grubundaki kuyruk yöneticilerinin tümü, paylaşılan kuyruğa erişebilirler; bu da, etkin kanallara ihtiyaç duymadan, iletileri paylaşılan kuyruğa koyabilecekleri ve alabilecekleri anlamına gelir. Herhangi bir kuyruk yöneticisi paylaşılan kuyruğa erişebileceğinden, bir uygulama herhangi bir kuyruk yöneticisinin kullanılabilirliğine bağlı değildir.

Kuyruk yöneticisine ait olan tüm paylaşılan kuyruklar, kuyruk yöneticisi klasöründe gösterilir. Kuyruk paylaşım grubundaki paylaşılan kuyrukların tümü kuyruk paylaşım grubunun **Paylaşılan Kuyruklar** klasöründe de gösterilir.

Grup tanımları

Group definitions is the collective term for IBM MQ objects that are defined on queue managers in a queue sharing group and have the queue sharing group disposition of Group. Bir z/OS kuyruk yöneticisine

tanımlanabilen herhangi bir IBM MQ nesnesi, kuyruk paylaşım grubu yok etme grubuna sahip olabilir Group. When you create a group definition object, the definition of the object is stored in the shared repository on Db2.

IBM MQ , her kuyruk yöneticisi için nesnenin (kuyruk paylaşım grubu yok etme Copyile) nesnenin bir kopyasını otomatik olarak oluşturur ve bunu kuyruk yöneticisinin sayfa kümesi sıfır olarak, kuyruk yöneticisinin özel nesnelereyle (Private) yok olan özel nesnelereyle saklar. Sayfa kümesi, IBM MQ tarafından kullanılmak üzere özel olarak biçimlendirilmiş bir veri kümesidir. Yok etme Copy olan kuyruklardaki iletiler de sayfa kümelerinde saklanır; ancak, sayfa kümesi sıfır dolduysa, IBM MQ doğru çalışmıyorsa, bunlar sayfa kümesi sıfır üzerinde saklanmamalıdır. Kuyrukları sayfa kümelerine eşleyen bir ya da daha çok depolama sınıfı nesnesi yaratılarak, iletilerin hangi sayfa kümesini saklanarak saklanabileceğini belirtebilirsiniz.

Kuyruk yöneticisine ait olan tüm grup tanımları, kuyruk yöneticisinin klasöründe gösterilir. Kuyruk paylaşım grubundaki tüm grup tanımları da, kuyruk paylaşım grubunun **Grup Tanımlamaları** klasöründe de gösterilir.

İlgili kavramlar

[“Bağlaşım tesisi yapıları” sayfa 36](#)

IBM MQ Explorer içindeki bağlaşım tesisi nesnelere, fiziksel bağlaşım tesisinde bağlaşım olanağı yapılarını temsil eder. Bağlaşım olanağı yapıları, paylaşılan kuyruklarda bulunan iletileri saklar. IBM MQ tarafından kullanılan her bağlaşım olanağı yapısı, belirli bir kuyruk paylaşım grubuna ayrılmıştır, ancak bir bağlaşım olanağı, birden fazla kuyruk paylaşım grubu için yapıları tutabilir.

[“IBM MQ Kuyruklar” sayfa 17](#)

Kuyruk, iletiler için bir taşıyıcıdır. Kuyruğu barındıran kuyruk yöneticisine bağlı olan iş uygulamaları, kuyruktan iletiler alabilir ya da kuyruğa ileti yerleştirebilir.

[“Depolama sınıfları” sayfa 35](#)

Depolama sınıfları yalnızca z/OS kuyruk yöneticilerindeki var olabilir. Bir depolama sınıfı, bir ya da daha çok kuyrukları bir sayfa kümesine eşler. Bu, kuyruklardaki iletilerin sayfa kümesinde saklayacağı anlamına gelir.

z/OS Bağlaşım tesisi yapıları

IBM MQ Explorer içindeki bağlaşım tesisi nesnelere, fiziksel bağlaşım tesisinde bağlaşım olanağı yapılarını temsil eder. Bağlaşım olanağı yapıları, paylaşılan kuyruklarda bulunan iletileri saklar. IBM MQ tarafından kullanılan her bağlaşım olanağı yapısı, belirli bir kuyruk paylaşım grubuna ayrılmıştır, ancak bir bağlaşım olanağı, birden fazla kuyruk paylaşım grubu için yapıları tutabilir.

Fiziksel bağlaşım olanağı, kuyruk paylaşım grubu açısından bağımsız olarak bulunur ve genellikle farklı bir güç kaynağı üzerinde çalışır. Bu, bağlaşım tesisinin yazılım arızalarına karşı dayanıklı olması ve donanım arızalarına ve güç kesintilerine karşı dayanıklı olacak şekilde yapılandırılabilirdiği anlamına gelir. Bağlaşım tesisi yapısındaki mesajlar, bu nedenle oldukça müsait.

Daha fazla bilgi için [bağlaşım tesisini yönetme](#) başlıklı konuya bakın.

İlgili kavramlar

[“Kuyruk paylaşım grupları” sayfa 35](#)

Kuyruk paylaşım grupları yalnızca z/OS kuyruk yöneticilerinde bulunur. Kuyruk paylaşım grubu, aynı paylaşılan kuyruklara erişebilen kuyruk yöneticilerinden oluşan bir gruptur. Kuyruk paylaşım grubunun her üyesinin, aynı paylaşılan kuyruklara erişimi vardır.

[“IBM MQ Kuyruklar” sayfa 17](#)

Kuyruk, iletiler için bir taşıyıcıdır. Kuyruğu barındıran kuyruk yöneticisine bağlı olan iş uygulamaları, kuyruktan iletiler alabilir ya da kuyruğa ileti yerleştirebilir.

İlgili görevler

[“Kuyruk yöneticilerinin ve nesnelere yaratılması ve yapılandırılması” sayfa 15](#)

Navigator görünümünü ve İçerik görünümünü kullanarak IBM MQ Explorer ' ta kuyruk yöneticileri ve nesnelere yaratabilir, bunları yapılandırabilir ve silersiniz.

[“Kuyruk yöneticilerinin ve nesnelere silinmesi” sayfa 44](#)

IBM MQ Explorer' taki bir kuyruk yöneticisini ya da nesneyi sildiğinizde, kuyruk yöneticisi ya da nesne artık sistemde yok.

İlgili başvurular

“Bağlaşım olanağı yapısı özellikleri” sayfa 452

Bağlaşım tesisi yapılarına ilişkin özellikleri ayarlayabilirsiniz. Bağlaşım tesisi yapıları yalnızca z/OS üzerinde kullanılabilir.

Kuyruk yöneticisi kümeleri

Küme, mantıksal olarak ilişkili ve birbiriyle bilgi paylaşabilen iki ya da daha fazla kuyruk yöneticilerinden oluşan bir gruptur. Herhangi bir kuyruk yöneticisi, belirli bir kanal tanımlamasını, uzak kuyruk tanımlamasını ya da iletim kuyruğunu ayarlamaya gerek duymadan, aynı kümedeki başka bir kuyruk yöneticisine ileti gönderebilir; bu bilgilerin tümü havuzda tutulur ve kümedeki tüm kuyruk yöneticilerinin erişimleri vardır.

Örneğin, bir küme yaratabilir ve kuyrukta paylaşılacak kuyruk yöneticilerinden birinin üzerinde bir kuyruk ayarlayabilirsiniz. Şimdi, kümedeki diğer herhangi bir kuyruk yöneticisinde, kuyruk yerel bir kuyrukta olduğu gibi görünür ve dosyayı açıp doğrudan doğruya bir ileti yerleştirebilirsiniz.

z/OS Bir kuyrukta kuyruk paylaşımının (küme kuyruğu), z/OS kuyruk yöneticilerinde bulunan bir kuyruk paylaşım grubundaki (paylaşılan bir kuyruk) bir kuyruğu paylaşmaktan farklı olduğunu unutmayın. Ancak, z/OS üzerinde, bir küme kuyruk yöneticisi aynı zamanda bir kuyruk paylaşım grubuna ait olabilir ve kuyruk tanımlamalarını kuyruk paylaşım grubundaki diğer kuyruk yöneticileriyle paylaşabilir.

Ayrıca, herhangi bir altyapıda bulunan bir kuyruk yöneticisi aynı anda birden çok kümeden bir üye olabilir.

Küme desteği, birden çok kuyruk yöneticisinin aynı kuyruğun bir eşgörünümünü (yani, aynı adı taşıyan bir kuyruk) barınmasına da olanak sağlar. Bu, her bir uygulamanın birden çok örneğini, her bir iletiyi alan ve bağımsız olarak çalışan bir uygulamayı çalıştırabilir ve böylece iş yükünü kuyruk yöneticileri arasında dağıtabilirsiniz.

Daha fazla bilgi için bakınız: [Distributed queuing and clusters](#).

İlgili kavramlar

“Küme havuzları” sayfa 137

Küme havuzu, kümeyle ilgili bilgiler içerir; örneğin, kümenin üyesi olan kuyruk yöneticilerine ve küme kanallarına ilişkin bilgiler. Havuzlar, kümedeki kuyruk yöneticilerine ev sahipliği eder.

“IBM MQ Kuyruklar” sayfa 17

Kuyruk, iletiler için bir taşıyıcıdır. Kuyruğu barındıran kuyruk yöneticisine bağlı olan iş uygulamaları, kuyruktan iletiler alabilir ya da kuyruğa ileti yerleştirebilir.

z/OS Kuyruk paylaşım grupları

Kuyruk paylaşım grupları yalnızca z/OS kuyruk yöneticilerinde bulunur. Kuyruk paylaşım grubu, aynı paylaşılan kuyruklara erişebilen kuyruk yöneticilerinden oluşan bir gruptur. Kuyruk paylaşım grubunun her üyesinin, aynı paylaşılan kuyruklara erişimi vardır.

JMS nesnesinden bir IBM MQ nesnesi oluşturma

Var olan JMS kuyruklarınıza ve konularına dayalı yeni IBM MQ kuyrukları ve konuları yaratabilirsiniz. JMS nesnesinin ilgili özelliklerinin değerleri, yeni IBM MQ nesnesine kopyalanır. Ancak, gelecekte nesnelere birine bir değişiklik yaparsanız, bu değişiklikler diğer nesneye yansıtılmaz.

Başlamadan önce

- [JMS kuyruğunu ya da konusunu içeren başlangıç bağlamını ekleyin.](#)
- [Başlangıç bağlamına bağlan.](#)

Bu görev hakkında

IBM MQ nesnesi yaratmak için kullandığınız JMS nesnesi, özelliklerinde bir kuyruk yöneticisi adı belirtiyorsa, aynı adı taşıyan bir kuyruk yöneticisinde yalnızca IBM MQ nesnesini yaratabilirsiniz. Başka bir deyişle, JMS nesnesinde belirtilen ada sahip yeni bir kuyruk yöneticisi eklemeniz gerekebilir.

Var olan bir JMS nesnesinden bir IBM MQ nesnesi oluşturmak için aşağıdaki adımları tamamlayın.

Yordam

1. Navigator görünümünde, JMS nesnesini içeren başlangıç bağlamını (bir JMS kuyruğu ya da bir JMS konusu) genişletin ve İçerik görünümündeki nesnelere listelemek için **Destinations** (Hedefler) klasörünü tıklayın.
2. In the Content view, right-click the object, then click **MQ Kuyruğu Oluştur** or **MQ Konusu Oluştur** as appropriate.
Yeni Kuyruk ya da Yeni Konu sihirbazı uygun şekilde açılır.
3. Sihirbazda, **Seç** ' i tıklayın ve ardından yeni IBM MQ nesnesini oluşturmak istediğiniz kuyruk yöneticisini seçin.
Kuyruk yöneticisinin adı, sihirbazın **Kuyruk Yöneticisi** alanında görüntülenir.
4. Yeni IBM MQ nesnesini tanımlamak için sihirbazdan çalışın ve **Sondüğmesini** tıklayın.

Sonuçlar

Yeni IBM MQ nesnesi yaratılır ve IBM MQ Exploreriçinde uygun kuyruk yöneticisi altında görüntülenir.

Sonraki adım

Yeni MQ nesnesini görüntülemek için, Navigator görünümünde, MQ nesnesini oluşturduğunuz kuyruk yöneticisinin adını genişletin. Artık IBM MQ nesnesini gerektiği şekilde yapılandırmaya devam edebilirsiniz.

To create an MQ object and a JMS object simultaneously, follow the instructions in: [“Aynı anda bir IBM MQ nesnesi ve bir JMS nesnesi oluşturma” sayfa 38](#) or [“Aynı anda bir JMS nesnesi ve bir IBM MQ nesnesi yaratılması” sayfa 200](#).

İlgili görevler

[“Kuyruk yöneticilerinin ve nesnelere yaratılması ve yapılandırılması” sayfa 15](#)

Navigator görünümünü ve İçerik görünümünü kullanarak IBM MQ Explorer ' ta kuyruk yöneticileri ve nesnelere yaratabilir, bunları yapılandırabilir ve silebilirsiniz.

[“JMS bağlantı üreticisinden kuyruk yöneticisi eklenmesi” sayfa 45](#)

Var olan bir kuyruk yöneticisini MQ MQI istemci iletimi kullanan bir JMS bağlantı üreticisinden (bağ tanımları taşıması değil) kullanan ve kuyruk yöneticisine karşılık gelen anasistem adını ve kapıyı belirten bir kuyruk yöneticisini IBM MQ Explorer ' e ekleyebilirsiniz.

[“Aynı anda bir JMS nesnesi ve bir IBM MQ nesnesi yaratılması” sayfa 200](#)

Yeni bir JMS nesnesi yarattığınızda, isteğe bağlı olarak aynı tipte ilgili bir IBM MQ nesnesi de yaratabilirsiniz.

[“Aynı anda bir IBM MQ nesnesi ve bir JMS nesnesi oluşturma” sayfa 38](#)

Yeni bir IBM MQ nesnesi oluşturduğunuzda, isteğe bağlı olarak aynı tipte karşılık gelen bir JMS nesnesi de oluşturabilirsiniz.

Aynı anda bir IBM MQ nesnesi ve bir JMS nesnesi oluşturma

Yeni bir IBM MQ nesnesi oluşturduğunuzda, isteğe bağlı olarak aynı tipte karşılık gelen bir JMS nesnesi de oluşturabilirsiniz.

Başlamadan önce

- Bir IBM MQ kuyruk yöneticisiniz olmalıdır. Bir tane yoksa, şu şekilde açıklandığı gibi bir tane oluşturabilirsiniz: [“Kuyruk yöneticilerinin ve nesnelere yaratılması ve yapılandırılması” sayfa 15](#)
- Bir JMS başlangıç bağlamınız olmalıdır. Bir tane yoksa, şu şekilde açıklandığı gibi bir tane oluşturabilirsiniz: [JMS konusunu içerecek başlangıç bağlamını ekleyin](#)
- JMS başlangıç bağlamına şu şekilde bağlanmanız gerekir: [Başlangıç bağlamına bağlan](#)

Bu görev hakkında

With the object creation wizards in IBM MQ Explorer, you can create an IBM MQ object and a JMS object simultaneously. Örneğin, gereken nesne sihirbazını başlatarak başlardınız; örneğin; bir IBM MQ kuyruğu. Daha sonra, başka bir sihirbazı başlatma seçeneğini (örneğin, nesne yaratıldıktan sonra bir JMS kuyruğu) seçebilirsiniz. İkinci nesne sihirbazı aynı nesne tipinde olmalı ve birinin özellikleri diğeriyle eşlenmiş olmalıdır.

Bir IBM MQ kuyruğu oluşturma ve ardından aynı anda bir JMS kuyruğu oluşturma

Bu görev hakkında

IBM MQ Explorer’inde yeni bir IBM MQ kuyruğu oluşturduğunuzda, IBM MQ **Yeni Yerel Kuyruk** sihirbazının tamamlanmasından hemen sonra bir JMS kuyruğu yaratmak için **Yeni JMS Kuyruğu** sihirbazını başlatmayı seçebilirsiniz. **Yeni JMS Kuyruğu** sihirbazı şimdi IBM MQ kuyruğunu yaratırken girdiğiniz ayrıntıları içerir.

IBM MQ Explorer’inde aynı anda yeni bir IBM MQ kuyruğu ve JMS kuyruğu oluşturmak için aşağıdaki adımları tamamlayın:

Yordam

1. Navigator görünümü için yeni bir IBM MQ kuyruğu eklemek istediğiniz kuyruk yöneticisini seçin ve **Kuyruklar** kuyruk yöneticisi nesne klasörünü farenin sağ düğmesiyle tıklatın.
2. **Yeni Yerel Kuyruk** sihirbazını açmak için **Yeni > Yerel Kuyruk** öğelerini tıklatın.
3. Kuyruğunuz için bir ad yazın ve **Eşleşen bir JMS Kuyruğu yaratmak için sihirbazı başlat** öğesini seçin. Kuyruğunuzu yaratmak için sihirbazdan devam edin.

Sonuçlar

Yeni Yerel Kuyruk sihirbazını tamamladıktan sonra, **Yeni Hedef Yeni JMS Kuyruğu** sihirbazı açılır ve çoğu IBM MQ kuyruk ayrıntısı JMS kuyruğuna eşlenir.

Bir IBM MQ konusu yaratılması ve ardından aynı anda bir JMS konusu yaratılması

Bu görev hakkında

IBM MQ Explorer’ ta yeni bir IBM MQ konusu oluşturduğunuzda, IBM MQ **Yeni Konu** sihirbazının tamamlanmasından hemen sonra bir JMS konusu yaratmak için **Yeni JMS Konusu** sihirbazını başlatmayı seçebilirsiniz. **Yeni JMS Konusu** sihirbazı şimdi IBM MQ konusunu yaratırken girdiğiniz ayrıntıları içerir.

IBM MQ Explorer’inde aynı anda yeni bir IBM MQ konusu ve JMS konusu oluşturmak için:

Yordam

1. Navigator görünümüne yeni bir IBM MQ konusu eklemek istediğiniz kuyruk yöneticisini seçin ve **Konular** kuyruk yöneticisi nesne klasörünü farenin sağ düğmesiyle tıklatın.
2. **Yeni Konu** sihirbazını açmak için **Yeni > Konu** seçeneğini tıklatın.
3. Konunuz için bir ad yazın ve **Eşleşen bir JMS konusu yaratmak için sihirbazı başlat** seçeneğini belirleyin. Konunuzu yaratmak için sihirbazdan devam edin.

Sonuçlar

Yeni Konu sihirbazını tamamladıktan sonra, **Yeni Hedef Yeni JMS Konusu** sihirbazı açılır ve birçok IBM MQ konu ayrıntısı JMS konusuyla eşlenir.

İlgili görevler

[“Hedef oluşturma” sayfa 199](#)

JMS istemcisi, JMS istemcisinin ürettiği iletilerin hedefini ve JMS istemcisinin aldığı iletilerin kaynağını belirtmek için bir hedef nesne kullanır. Hedef nesnelere, kuyruklar (noktadan noktaya ileti alışverişi için) ya da konular için (yayınlama/abone olma ileti alışverişi için) gösterebilirler.

[“Kuyruk yöneticilerinin ve nesnelere yaratılması ve yapılandırılması” sayfa 15](#)

Navigator görünümünü ve İçerik görünümünü kullanarak IBM MQ Explorer ' ta kuyruk yöneticileri ve nesnelere yaratabilir, bunları yapılandırabilir ve silebilirsiniz.

[“JMS nesnesinden bir IBM MQ nesnesi oluşturma” sayfa 37](#)

Var olan JMS kuyruklarınıza ve konularına dayalı yeni IBM MQ kuyrukları ve konuları yaratabilirsiniz. JMS nesnesinin ilgili özelliklerinin değerleri, yeni IBM MQ nesnesine kopyalanır. Ancak, gelecekte nesnelere birine bir değişiklik yaparsanız, bu değişiklikler diğer nesneye yansıtılmaz.

[“IBM MQ nesnesinden bir JMS nesnesi oluşturma” sayfa 202](#)

You can create new JMS administered objects based on your existing IBM MQ objects.

İlgili başvurular

[“Hedef özellikleri” sayfa 518](#)

Hedef özellikleri iletişim kutusunda hedef özellikleri görüntüleyebilir ve ayarlayabilirsiniz. İletişim kutusunda kullanılabilir olan özellikler, hedef tipine bağlıdır.

[“Bağlantı üreticisi özellikleri” sayfa 486](#)

Bağlantı Üreticisi özellikleri iletişim penceresinde bağlantı üreticisi özelliklerini görüntüleyebilir ve ayarlayabilirsiniz. İletişim kutusunda bulunan özellikler, bağlantı üreticisine ilişkin ileti sistemi sağlayıcısına göre değişir.

Kuyruk yöneticilerinin ve nesnelere yapılandırılması

Özellikler iletişim kutularını kullanarak, kuyruk yöneticisi ve nesnelere birçok özelliğini IBM MQ Explorer ' dan yapılandırabilirsiniz.

Bu görev hakkında



Uyarı: AMS güvenlik ilkeleri IBM MQ Explorer for IBM MQ for z/OS tarafından yönetilebilir değildir.

z/OS platformunda CSQ0UTIL(CSQ0UTIL) olanağını kullanmalısınız.

Özellikler iletişim kutusunu kullanarak bir kuyruk yöneticisi ya da nesne yapılandırmak için aşağıdaki adımları tamamlayın.

Yordam



1. Navigator görünümünde, içerik görünümünde içeriğini listelemek için ilgili klasörü tıklatın. Örneğin, bir kuyruk yapılandırmak istiyorsanız, İçerik görünümünde kuyruk yöneticisinin kuyruklarını listelemek için **Kuyruklar** klasörünü tıklatın.
2. İçerik görünümünde, kuyruk yöneticisini ya da nesnesini farenin sağ düğmesiyle tıklatın ve **Özellikler** öğesini seçin. Kuyruk yöneticisine ya da nesneye ilişkin özellikler iletişim kutusu açılır.
3. Özellikleri gerektiği gibi düzenleyin.
4. Değişiklikleri iletişim kutusunu kapatmadan uygulamak için, **Uygula** düğmesini tıklatın ya da iletişim kutusunu kapatıp değişikliklerinizi saklayın ve **Tamamla** düğmesini tıklatın.

Sonuçlar

Yaptığınız değişiklikleri hemen görebilirsiniz; ancak, örneğin, kuyruk yöneticisinin TLS anahtar havuzunun varsayılan konumunu değiştirmek gibi bazı değişiklikler, kuyruk yöneticisini durdurup yeniden başlatıncaya kadar yürürlüğe girmez.

Örnek

Her nesne tipinin özellikleri hakkında daha fazla bilgi için aşağıdaki konulara bakın:

- [Kuyruk yöneticisi özellikleri](#)
- [Kuyruk özellikleri](#)
- [Kanal özellikleri](#)
- [Dinleyici özellikleri](#)
- [Kuyruk yöneticisi el ile ayarlanan özellikleri](#)
- [Kuyruk yöneticisi otomatik küme özellikleri](#)
- [Konu özellikleri](#)
- [Hizmet özellikleri](#)
- [Abonelik Özellikleri](#)
- [Süreç tanımlaması özellikleri](#)
- [Ad listesi özellikleri](#)
- [Kimlik doğrulama bilgileri özellikleri](#)
-  [Depolama sınıfı özellikleri](#)
-  [Kuyruk paylaşımı grubu özellikleri](#)
-  [Coupling olanağı yapı özellikleri](#)
- [Küme kuyruk yöneticisi özellikleri](#)
- [Küme kuyruğu özellikleri](#)
- [Uygulama Bağlantısı özellikleri](#)
- [İleti Özellikleri](#)
- [Bağlantı üreticisi özellikleri](#)
- [Hedef özellikleri](#)

İlgili görevler

“Kuyruk yöneticilerinin ve nesnelerinin yaratılması ve yapılandırılması” sayfa 15

Navigatör görünümünü ve İçerik görünümünü kullanarak IBM MQ Explorer ' ta kuyruk yöneticileri ve nesnelere yaratabilir, bunları yapılandırabilir ve silebilirsiniz.

“Kuyruk yöneticilerinin ve nesnelerinin silinmesi” sayfa 44

IBM MQ Explorer' taki bir kuyruk yöneticisini ya da nesneyi sildiğinizde, kuyruk yöneticisi ya da nesne artık sistemde yok.

İlgili başvurular

“Özellik iletişim kutularındaki dizgiler” sayfa 571

Belirli karakterleri bir dizgiye dahil etmek için, dizeyi belirli bir şekilde noktalamalısınız.

Kuyruk özelliklerinde yapılan değişiklikler zorlamalı

Bir kuyruğun özelliklerinde yaptığınız değişiklikler bir kuyruk yöneticisinin ya da başka bir programın işlemini etkiliyorsa, değişiklikleri kuyruk özelliklerinde zorlamak isteyip istemediğinizi doğrulamamanız istenebilir.

Bu görev hakkında

Bazı durumlarda, kuyruk özelliklerini değiştirdiğinizde ve **Tamam** düğmesini tıklattığınızda, yaptığınız değişikliklerin kuyruk yöneticisinin işlemi ya da nesneyi kullanan başka bir programın çalışmasını etkilediğini bildiren bir doğrulama iletişim kutusu görüntülenir. Daha sonra, değişikliği nesnenin özelliklerinde zorlamak isteyip istemediğiniz sorulacak. Onay iletişim kutusunun görünmesi için, nesnenin ayrı bir uygulamada açık olması gerekir.

Aşağıdaki durumlarda, değişiklikleri *yerel kuyruklara* zorlamalı olarak zorlamanız gerekir:

- **Extended** özellik sayfasındaki **Shareability** özelliği Not shareable olarak belirtilir.
- Bir ya da daha çok uygulama, giriş için kuyruğu açık durumda.
- Aşağıdaki deyimlerin her ikisi de doğru olmalıdır:
 - **Kullanım** özelliği değiştirilir.
 - Kuyruklardaki bir ya da daha çok ileti ya da kuyruğun açık olduğu bir ya da daha çok uygulama var.

You must force changes to *diğer ad kuyruğu* in the following circumstances:

- **Temel nesne** özelliği belirtildi.
- Kuyruk açık bir uygulama içeriyor.

Aşağıdaki durumlarda, değişiklikleri *uzak kuyruklara* zorlamalı olarak zorlamanız gerekir:

- **İletim kuyruğu** özelliği değiştirilir.
- Bir ya da daha çok uygulama, bu kuyruğu uzak kuyruk olarak açık bir şekilde açar.
- Aşağıdaki deyimlerin her ikisi de doğru olmalıdır:
 - Herhangi bir **Uzak kuyruk**, **Uzak kuyruk yöneticisi** ya da **İletim kuyruğu** değişmektedir.
 - Bir ya da daha çok uygulama, kuyruk yöneticisi diğer adı olarak bu tanımdan çözülen kuyruğu açık olarak içerir.

İlgili görevler

[“Kuyruk yöneticilerinin ve nesnelerinin yapılandırılması” sayfa 40](#)

Özellikler iletişim kutularını kullanarak, kuyruk yöneticisi ve nesnelerinin birçok özelliğini IBM MQ Explorer 'dan yapılandırabilirsiniz.

İlgili başvurular

[“IBM MQ kuyruk özellikleri” sayfa 377](#)

Kuyruk için ayarlayabileceğiniz özellikler, kuyruğun tipine bağlıdır. Farklı IBM MQ kuyruklarının farklı özellikleri vardır. Bazı özellikler tüm kuyruk tipleri için geçerli değildir, bazı özellikler küme kuyruklarına özgülenir ve bazı özellikler z/OS kuyruklarına özgülenir.

İki nesnenin özelliklerinin karşılaştırılıyor

Bir nesnenin özelliklerini aynı tipte başka bir nesneye karşılaştırabilirsiniz; örneğin, bir kuyruğu başka bir kuyrukla karşılaştırmak, başka bir konu içeren bir konuyu ya da başka bir kanala sahip bir kanalı karşılaştırmak.

Bu görev hakkında

Aynı kuyruk yöneticisinde ya da farklı kuyruk yöneticilerindeki iki nesneyi karşılaştırabilirsiniz.

İki nesnenin özelliklerini karşılaştırmak için: Aşağıdaki adımları tamamlayın.

Yordam

1. İçerik görünümünde, karşılaştırmak istediğiniz nesneyi farenin sağ düğmesiyle tıklatın ve **Şununla karşılaştır ...** seçeneğini belirleyin.
Karşılaştır iletişim kutusu açılır.
2. Karşılaştırma iletişim kutusu ile karşılaştırılacak nesneyi seçin:

- Aynı kuyruk yöneticisindeki bir nesneyle karşılaştırmak için, **İle** kapsayıcısıyla karşılaştırmak istediğiniz nesnenin adını seçin ve ardından kuyruk yöneticisine göz atın ya da onunla karşılaştırmak istediğiniz kuyruk yöneticisini ya da kuyruğu bulun.
- farklı kuyruk yöneticisiyle ilgili bir kuyrukla karşılaştırmak için:
 - a. **On Queue Manager** (Kuyruk Yöneticisi) listesinden bir kuyruk yöneticisi seçin.
 - b. **Birlikte** taşıyıcısıyla karşılaştırmak istediğiniz nesnenin adını seçin.
- Kuyruklar yerine kuyruk yöneticilerini karşılaştırıyorsanız, kuyruk için göz atma seçeneği kullanılamaz.

Sonuçlar

Varsayılan olarak, yalnızca farklı özelliklerin listeleneceği şekilde **yalnızca farklılıkları göster** onay kutusu seçilidir. Her bir kuyruğun tüm özelliklerini göstermek için, **yalnızca farkları göster** onay kutusunu temizleyin.

İlgili başvurular

[“Özellikler” sayfa 326](#)

Tüm IBM MQ kuruluşu için geçerli olan özellikler ve kuyruk, kuyruk yöneticisi ya da kanal gibi tek bir IBM MQ nesnesinin özellikleri de içinde olmak üzere, görüntüleyebileceğiniz ve düzenleyebileceğiniz özellikler hakkında bilgi almak için bu bilgileri kullanın.

Bağlantıyı doğrulamak için bir kanala ping komutu gönderme

Bir kanal tanımladığınızda, kanalın her iki ucunu da doğru şekilde tanımlamanız gerekir, tersi durumda kanal çalışmaz. Uzak kuyruk yöneticisine özel bir ileti olarak veri göndererek ve verilerin döndürülmesini denetleyerek, bir kanalı doğru olarak tanımladığınızı sınavarak sınavabilirsiniz. Veriler yerel kuyruk yöneticisi tarafından oluşturulur.

Bu görev hakkında

Kanalın gönderen ya da sunucu sonundan ping işlemi gerçekleştirmelisiniz. Çalışmakta olan bir kanala ping komutu gönderemezsiniz; bir kanala ping komutu göndermeden önce, kanalın durdurulduğundan ya da yeniden denenmediğinden emin olun.

Bir kanala ping komutu göndermek için aşağıdaki adımları tamamlayın.

Yordam

İçerik görünümünde, gönderen ya da sunucu kanalı tanımlamasını farenin sağ düğmesiyle tıklatın ve **Ping** öğesini seçin.

Sonuçlar

Kanal doğru olarak tanımlandıysa, şu şekilde bir ileti görüntülenir: IBM MQ successfully sent data to the remote queue manager and received the data returned. (AMQ4006)

Kanal doğru olarak tanımlanmadıysa, kanala neden ping işlemi gerçekleştiremediğinizi açıklayan bir hata iletisi görüntülenir.

İlgili görevler

[“Kuyruk yöneticilerinin ve nesnelerinin yapılandırılması” sayfa 40](#)

Özellikler iletişim kutularını kullanarak, kuyruk yöneticisi ve nesnelerinin birçok özelliğini IBM MQ Explorer ' dan yapılandırabilirsiniz.

İlgili başvurular

[“Kanal özellikleri” sayfa 389](#)

İstemci-bağlantı kanalları da içinde olmak üzere, tüm kanal tiplerine ilişkin özellikleri ayarlayabilirsiniz. Bazı özellikler belirli kanal tiplerine özgüdür.

AMQP kanalının temizlenmesi

Bir AMQP kanalını, o kanaldaki kuyruklardaki iletileri kaldırmak için temizleyebilirsiniz.

Bu görev hakkında

Bir kanalı temizlemek için aşağıdaki adımları tamamlayın.

Yordam

1. İçerik görünümünde kanalları görüntülemek için Navigator görünümünde **Kanallar** klasörünü tıklatın.
2. İçerik görünümünde, kanalı farenin sağ düğmesiyle tıklatın ve **Temizle** düğmesini tıklatın.

Bir kanalı el ile başlatma

Bu görev hakkında

You can start caller channels in IBM MQ Explorer. When you start responder channels in IBM MQ Explorer, you are actually changing the responder channel's state from Stopped to Inactive; the listener then changes the state from Inactive to Started. Bu nedenle, yanıtlayıcı kanalları kullanıyorsanız, bilgisayarınızda bir dinleyici başlatmanız gerekir.

Bir kanalı başlatmak için:

Yordam

1. İçerik görünümünde kanalları görüntülemek için Navigator görünümünde **Kanallar** klasörünü tıklatın.
2. İçerik görünümünde, kanalı farenin sağ düğmesiyle tıklatın ve **Start**(Başlat) ögesini seçin.
3. Purge Channel (Temizleme Kanalı) penceresinde, isteğe bağlı olarak belirli bir istemci tanıtıcısıyla ilişkili kanalları da temizlenir.
4. Kanalı temizlemek için **Tamam** düğmesini tıklatın.

Sonuçlar

Kanal temizlenir.

Kuyruk yöneticilerinin ve nesnelerinin silinmesi

IBM MQ Explorer' taki bir kuyruk yöneticisini ya da nesneyi sildiğinizde, kuyruk yöneticisi ya da nesne artık sistemde yok.

Bu görev hakkında

Önemli: Bir kuyruk yöneticisini ya da nesneyi silmeden önce, uygulamalarınızdan hiçbirinin buna gereksinim duymadığından emin olun. Bir kuyruk yöneticisini silerseniz, seçilen kuyruk yöneticisine ilişkin tüm nesnelere (kuyruklar ya da kanallar gibi) silinir.

Kuyruk yöneticisini ya da nesnesini sistemde tutmak istiyorsanız, ancak IBM MQ Explorer' ta görüntülenmesini istemiyorsanız, bu nesneyi gizleyebilirsiniz. Daha fazla bilgi için bkz. [IBM MQ Explorer'ta kuyruk yöneticilerinin gizlenmesi](#) ve [IBM MQ Explorer' ta görüntülenen nesnelere süzgeç uygulanması](#).

Bir kuyruk yöneticisini ya da nesneyi silmek için aşağıdaki adımları tamamlayın.

Yordam

1. Navigator görünümünde, içerik görünümünde içeriğini listelemek için ilgili klasörü tıklatın. Örneğin, bir kuyruğun silinmesini istiyorsanız, İçerik görünümünde seçilen kuyruk yöneticisine ilişkin kuyrukları listelemek için **Kuyruklar** klasörünü tıklatın.
2. İçerik görünümünde, kuyruk yöneticisini ya da nesnesini farenin sağ düğmesiyle tıklatın ve **Sil** ögesini seçin.

Birden çok nesneyi silmek için, Üst karakter ya da Ctrl tuşunu basılı tutun, silmek istediğiniz nesnelere seçin, seçilen nesnelere sağ tıklayın ve **Sil** düğmesini tıklayın.

Bir kuyruğu siliyorsanız ve kuyruk ileti içeriyorsa, bir iletişim kutusu önce iletileri temizlemek isteyip istemediğinizi sorar. Önce iletileri temizlemeden bir kuyruğu silemezsiniz.

- İstendiğinde, kuyruk yöneticisini ya da nesnesini silmek istediğinizi onaylamak için **Sil** düğmesini tıklayın.

Sonuçlar

Kuyruk yöneticisi ya da nesnesi sistemden silinir ve kuyruk yöneticisine ya da nesneye gerek olan tüm uygulamalar düzgün çalışmamaktadır.

İlgili görevler

“Kuyruk yöneticilerinin ve nesnelere yaratılması ve yapılandırılması” sayfa 15

Navigatör görünümünü ve İçerik görünümünü kullanarak IBM MQ Explorer ' ta kuyruk yöneticileri ve nesnelere yaratabilir, bunları yapılandırabilir ve silebilirsiniz.

“Sınama iletileri gönderiliyor” sayfa 76

Bir uygulamanın ya da kuyruk yöneticisinin bir kuyruğa ileti koyup koymamasını denetlemek için bir sınama ileti kullanabilirsiniz. Ayrıca, kuyruğun önceden bulunduğu iletilere ya da kuyruktan iletileri temizlemek için de iletilere göz atabilirsiniz.

JMS bağlantı üreticisinden kuyruk yöneticisi eklenmesi

Var olan bir kuyruk yöneticisini MQ MQI istemci iletimi kullanan bir JMS bağlantı üreticisinden (bağ tanımları taşıması değil) kullanan ve kuyruk yöneticisine karşılık gelen anasistem adını ve kapıyı belirten bir kuyruk yöneticisini IBM MQ Explorer ' e ekleyebilirsiniz.

Başlamadan önce

- [JMS bağlantı üreticisini içeren başlangıç bağlamını ekleyin.](#)
- [Başlangıç bağlamına bağlan.](#)

Bu görev hakkında

Bir JMS bağlantı üreticisinden bir kuyruk yöneticisi eklemek için aşağıdaki adımları tamamlayın.

Yordam

1. In the Navigator view, click the **Bağlantı Üreticileri** folder that contains the connection factory to display the connection factory in the Content view.
2. İçerik görünümünde, bağlantı üreticisini farenin sağ düğmesiyle tıklayın ve **Add Queue Manager**(Kuyruk Yöneticisi Ekle) öğesini seçin.
IBM MQ Explorer , bağlantı oluşturucundaki bağlantı ayrıntılarını kullanarak kuyruk yöneticisini Kuyruk Yöneticileri klasörüne eklemeye çalışır.
3. İstendiğinde **Yes**(Evet) seçeneğini tıklayın.

Sonuçlar

Kuyruk yöneticisi, bağlantı üreticisinde belirtilen bağlantı ayrıntılarını kullanarak Kuyruk Yöneticileri klasörüne eklenir. Her bağlantı farklı bağlantı ayrıntıları kullanıyorsa, aynı kuyruk yöneticisinin Kuyruk Yöneticileri klasöründe bir kereden fazla gösterilmesi mümkündür; örneğin, yerel bir kuyruk yöneticisi anasistem adı olarak 'localhost' kullanılarak bağlanabilir ve anasistem adı olarak anasistemin IP adresi kullanılarak da bağlanabilir.

Sonraki adım

Kuyruk yöneticisinin adını * genel arama karakteri ile belirtirseniz, belirlenen kuyruk yöneticisinin aynı bağlantı üreticisi her kullanımında değişiklik yapabilmeye istenir.

Bir * genel arama karakteriyle kuyruk yöneticisinin adını belirtirseniz ve bağlantı başarısız olursa, ad belirlenmeyecek şekilde, bağlantısı kesilen kuyruk yöneticisini Explorer 'a ekleyemeyeceksiniz.

JMS bağlantı üreticisi, kuyruk yöneticisine karşılık gelen anasistem adını ve kapıyı belirtmesi için gerekli değildir; bunun yerine bir istemci kanal tanımlama çizelgesi (CCDT) kullanılabilir. Ek bilgi için [İstemci kanal tanımlama çizelgesibaşlıklı konuya](#) bakın.

İlgili görevler

[“Kuyruk yöneticilerinin ve nesnelerinin yaratılması ve yapılandırılması” sayfa 15](#)

Navigator görünümünü ve İçerik görünümünü kullanarak IBM MQ Explorer ' ta kuyruk yöneticileri ve nesnelere yaratabilir, bunları yapılandırabilir ve silebilirsiniz.

[“JMS nesnesinden bir IBM MQ nesnesi oluşturma” sayfa 37](#)

Var olan JMS kuyruklarınıza ve konularına dayalı yeni IBM MQ kuyrukları ve konuları yaratabilirsiniz. JMS nesnesinin ilgili özelliklerinin değerleri, yeni IBM MQ nesnesine kopyalanır. Ancak, gelecekte nesnelere birine bir değişiklik yaparsanız, bu değişiklikler diğer nesneye yansıtılmaz.

z/OS kuyruk yöneticilerindeki sistem değiştirgelerinin yapılandırılması

IBM MQ ile birlikte verilen varsayılan sistem değiştirgesi birimi, istediğiniz sistem parametrelerini içermiyorsa, kendi sistem parametre biriminizi ve uyarlanmış makroları yaratabilirsiniz.

Bu görev hakkında

Kuyruk yöneticisi başlatıldığında, kuyruk yöneticisinin sistem değiştirge modülünden z/OS kuyruk yöneticisi özelliklerinin bir atkümüsi yüklenir. IBM MQ ile birlikte sağlanan varsayılan sistem değiştirgesi modülü CSQZPARM olarak adlandırılır. Sistem parametre modülünde üç makro vardır:

- CSQ6SYSP, bağlantı ve izleme değiştirgelerini denetler.
- CSQ6LOGP, which controls log initialization
- CSQ6ARVP, which controls archive initialization

Varsayılan sistem değiştirgesi modülü istediğiniz sistem parametrelerini içermiyorsa, sağlanan JCL örneğini kullanarak kendi sistem parametre biriminizi ve uyarlanmış makroları yaratabilirsiniz. You cannot perform these customizations from IBM MQ Explorer because IBM MQ Explorer cannot connect to a queue manager that is not running. Ek bilgi için [Kuyruk yöneticilerinizin uyarlanması başlıklı konuya](#) bakın.

Ancak, IBM MQ Explorer içinde aşağıdaki görevleri gerçekleştirebilirsiniz:

- [Sistem parametrelerinin görüntülenmesi](#)
- [Kuyruk yöneticisi çalışırken sistem parametrelerinin geçersiz kılınması](#)

Sistem parametrelerinin görüntülenmesi

z/OS kuyruk yöneticisi başlatıldığında, kuyruk yöneticisinin ilk sistem parametre değerlerini belirleyen sistem parametre modülünü yükler. Kuyruk yöneticisi çalışırken, bunu IBM MQ Explorer ' tan izleyebilir ve yönetebilirsiniz; dolayısıyla, kuyruk yöneticisinin ilk sistem parametre değerlerini görüntüleyebilirsiniz.

Başlamadan önce

Bu görevi gerçekleştirmeden önce, z/OS kuyruk yöneticisini IBM MQ Explorer ve IBM MQ Explorer kuyruk yöneticisine önceden eklemiş olmanız gerekir. Ek bilgi için [Uzak kuyruk yöneticisinin gösterilmesi ve Kuyruk yöneticisinin bağlanması ya da bağlantısının kesilmesi başlıklı konuya](#) bakın.

Bu görev hakkında

Bir z/OS kuyruk yöneticisinin sistem parametrelerini görüntülemek için:

Yordam

Navigator görünümünde, kuyruk yöneticisini farenin sağ düğmesiyle tıklatın ve ilgilendiğiniz ilk değiştirge değerlerini görüntülemek için ilgili menü öğesini tıklatın:

- Günlük arşivi ayarlarını görüntülemek için **Yapılandırma** > **Arşivle** seçeneklerini tıklatın.
- Günlük ayarlarını görüntülemek için **Configuration** > **Log**(Yapılandırma-> Günlük) seçeneklerini tıklatın.
- Bağlantı ve izleme ayarlarını görüntülemek için **Configuration** > **System**(Yapılandırma-> Sistem) seçeneklerini tıklatın.

Sonuçlar

Bir iletişim kutusu açılır. İletişim kutusunda, **Başlangıç** tablosu, kuyruk yöneticisi başlatıldığında sistem parametre modülünden yüklenen sistem parametrelerinin değerlerini içerir.

Kuyruk yöneticisi çalışırken sistem değiştirgelerinin geçersiz kılınması

Kuyruk yöneticisi çalışırken, bazı sistem parametre değerlerini değiştirebilir ve geçici olarak geçersiz kılabilirsiniz. Bu değişiklikleri IBM MQ Explorer' den yapabilirsiniz.

Başlamadan önce

Bu görevi gerçekleştirmeden önce, z/OS kuyruk yöneticisini IBM MQ Explorer ve IBM MQ Explorer kuyruk yöneticisine önceden eklemiş olmanız gerekir. Ek bilgi için [Uzak kuyruk yöneticisinin gösterilmesi](#) ve [Kuyruk yöneticisinin bağlanması ya da bağlantısının kesilmesi](#) başlıklı konuya bakın.

Bu görev hakkında

Sistem parametrelerini geçici olarak geçersiz kılmak için:

Yordam

1. Navigator görünümünde, kuyruk yöneticisini farenin sağ düğmesiyle tıklatın ve ilgilendiğiniz ilk değiştirge değerlerini görüntülemek için ilgili menü öğesini tıklatın:

- Günlük arşivi ayarlarını görüntülemek için **Yapılandırma** > **Arşivle** seçeneklerini tıklatın.
- Günlük ayarlarını görüntülemek için **Configuration** > **Log**(Yapılandırma-> Günlük) seçeneklerini tıklatın.
- Bağlantı ve izleme ayarlarını görüntülemek için **Configuration** > **System**(Yapılandırma-> Sistem) seçeneklerini tıklatın.

Bir iletişim kutusu açılır. İletişim kutusunda, **Set**(Ayarla) adlı bir tablo vardır. Kuyruk yöneticisi başlatıldığından beri sistem parametrelerini düzenlediyseniz, **Set** tablosu yeni parametre değerlerini içerir.

2. İletişim kutusunda **Özellikler ...** düğmesini tıklatın.

Bir Özellikler iletişim kutusu açılır.

3. Özellikler iletişim kutusunda, geçersiz kılmak istediğiniz parametreleri düzenleyin ve daha sonra, Özellikler iletişim kutusunu kapatmak için **Tamam** düğmesini tıklatın.

Tek tek parametrelerle ilgili ek bilgi için [Kuyruk yöneticisi özellikleri](#) başlıklı konuya bakın.

Sonuçlar

Yaptığınız değişiklikler, **Küme** tablosunda gösterilir. Değişiklikler geçicidir; kuyruk yöneticisi yeniden başlatıldığında, sistem parametre modülündeki değerler yeniden uygulandığından, değişiklikler kaybedilir.

İlgili görevler

[“Uzak kuyruk yöneticisinin gösterilmesi” sayfa 87](#)

If you want to administer a remote queue manager, you must connect IBM MQ Explorer to the remote queue manager, so that the queue manager then appears in the Navigator view.

[“z/OS kuyruk yöneticilerindeki kaynak güvenliğinin yapılandırılması” sayfa 48](#)

z/OS kuyruk yöneticileri için, tüm kuyruk yöneticisi (altsistem) için güvenliği etkinleştirebilir ya da devre dışı bırakabilirsiniz. Altsistem düzeyinde güvenlik etkinse, kuyruk yöneticisinin kaynaklarının güvenliğini yapılandırabilir ve kuyruk yöneticisi bir kuyruk paylaşım grubuna aitse, tüm kuyruk paylaşım grubu için güvenliği yapılandırabilirsiniz.

İlgili başvurular

“Kuyruk yöneticisi özellikleri” sayfa 333

Hem yerel hem de uzak kuyruk yöneticilerine ilişkin özellikleri ayarlayabilirsiniz.

z/OS kuyruk yöneticilerindeki kaynak güvenliğinin yapılandırılması

z/OS kuyruk yöneticileri için, tüm kuyruk yöneticisi (altsistem) için güvenliği etkinleştirebilir ya da devre dışı bırakabilirsiniz. Altsistem düzeyinde güvenlik etkinse, kuyruk yöneticisinin kaynaklarının güvenliğini yapılandırabilir ve kuyruk yöneticisi bir kuyruk paylaşım grubuna aitse, tüm kuyruk paylaşım grubu için güvenliği yapılandırabilirsiniz.

Bu görev hakkında

Altsistem güvenliği etkinse, bir kullanıcı bir IBM MQ kaynağına eriştiğinde, kuyruk yöneticisi kullanıcıyı kuyruk yöneticisine işaretler. Kullanıcı, önceden belirlenmiş bir süre için kuyruk yöneticisindeki herhangi bir IBM MQ kaynağına erişmezse, kullanıcının kullanıcı kimliği "zamanaşımına uğrattır" ve oturumu imzalanır.

IBM MQ Explorer' ta aşağıdaki görevleri gerçekleştirebilirsiniz:

- “Kuyruk yöneticisinin güvenlik ayarlarının görüntülenmesi” sayfa 48
- “Kullanıcı kimliklerinin zaman aşımı süresini yapılandırma” sayfa 48

Daha fazla bilgi için bkz. [Securing](#).

Kuyruk yöneticisinin güvenlik ayarlarının görüntülenmesi

Kuyruk yöneticisinin güvenliğini belirleyen yok, bir ya da daha fazla güvenlik anahtarı var. Anahtarlar açık ya da kapalı olarak ayarlanabilir ve anahtarların ayarı, anahtar profillerinin varlığı ya da yokluğu tarafından belirlenir. IBM MQ Explorer' ta, güvenlik anahtarlarının ayarını görüntüleyebilir, ancak yapılandıramaz.

Başlamadan önce

Bu görevi gerçekleştirmeden önce, z/OS kuyruk yöneticisini IBM MQ Explorer ve IBM MQ Explorer kuyruk yöneticisine önceden eklemiş olmanız gerekir. Ek bilgi için [Uzak kuyruk yöneticisinin gösterilmesi ve Kuyruk yöneticisinin bağlanması ya da bağlantısının kesilmesibaşlıklı konuya](#) bakın.

Bu görev hakkında

Kuyruk yöneticisinin yürürlükteki güvenlik ayarlarını görüntülemek için:

Yordam

Navigator görünümünde kuyruk yöneticisini sağ tıklayın ve daha sonra, **Yapılandırma > Güvenlik** seçeneklerini tıklayın.

Sonuçlar

Security (Güvenlik) iletişim penceresi açılır. **Security Switches** (Güvenlik Anahtarları) tablosu, var olan tüm güvenlik anahtarlarını ve kuyruk yöneticisiyle ilgili tüm anahtarları görüntüler. Bu çizelge, her bir güvenlik anahtarının açık ya da açık bir şekilde ayarlanıp ayarlanmadığını ve bu ayarın hangi tanıtıma belirlediğini gösterir.

Kullanıcı kimliklerinin zaman aşımı süresini yapılandırma

Bir kullanıcının kimliği, kuyruk yöneticisindeki bir kaynağa erişecek şekilde doğrulandıysa, ancak önceden belirlenmiş bir süre boyunca kuyruk yöneticisinin kaynaklarına erişmezse, kullanıcının kullanıcı kimliği zaman aşımına uğra. IBM MQ , bir kullanıcı kimliğinin zaman aşımına uğrayıp girmediğini belirlemek için

düzenli denetimler yapabilir. IBM MQ Explorer' ta, zamanaşımı süresinin uzunluğunu ve zaman aşımı süresinin dolup dolmadığını belirlemek için denetleme sıklığını yapılandırabilirsiniz.

Başlamadan önce

Bu görevi gerçekleştirmeden önce, z/OS kuyruk yöneticisini IBM MQ Explorer ve IBM MQ Explorer kuyruk yöneticisine önceden eklemiş olmanız gerekir. Ek bilgi için [Uzak kuyruk yöneticisinin gösterilmesi ve Kuyruk yöneticisinin bağlanması ya da bağlantısının kesilmesibaşlıklı konuya](#) bakın.

Bu görev hakkında

Denetim sıklığını ve zaman aşımı süresini yapılandırmak için:

Yordam

1. Navigator görünümünde kuyruk yöneticisini sağ tıklayın ve daha sonra, **Yapılandırma > Güvenlik** seçeneklerini tıklayın. Security (Güvenlik) iletişim penceresi açılır.
2. Güvenlik iletişim kutusunda **Özellikler ...** düğmesini tıklayın. Properties (Özellikler) iletişim penceresi açılır.
3. Özellikler iletişim penceresinde, değiştirmek istediğiniz parametreleri düzenleyin.
Örneğin, Security timeout değeri 30 ise ve Security interval değeri 10 ise, her 10 dakikada bir IBM MQ kullanıcı kimliğini ve ilişkili kaynakları denetler ve 30 dakika boyunca kullanılmamış olup olmadığını denetler. Zaman aşımına uğramış bir kullanıcı kimliği bulunursa, bu kullanıcı kimliği kuyruk yöneticisi içinde oturum kapatılır. Zaman aşımına uğramış olmayan kullanıcı kimlikleriyle ilişkili zaman aşımına uğramış kaynak bilgileri bulunduysa, bu kaynak bilgileri atılır. Zaman aşımı kullanıcı kimliklerini görmek istemiyorsanız, Security interval değerini sıfır olarak ayarlayın. Ancak, Aralık değeri sıfırsa, kullanıcı kimlikleri ve ilişkili kaynakları tarafından doldurulan depolama alanı, komut satırından REFRESH SECURITY ya da RDEVERSE SECURITY komutu verinceye kadar serbest bırakılmaz.
4. Özellikler iletişim kutusunu kapatmak için **Tamam** düğmesini tıklayın.

Sonuçlar

Değişiklikler, Güvenlik iletişim kutusundaki tabloda gösterilir.

İlgili başvurular

“Kuyruk yöneticisi özellikleri” sayfa 333

Hem yerel hem de uzak kuyruk yöneticilerine ilişkin özellikleri ayarlayabilirsiniz.

Sorunlar için nesne tanımlarınızı test etme

Hatalar ve olası sorunlar için nesne tanımlarınızı denetlemek üzere IBM MQ Explorer sınamalarını kullanabilirsiniz.

Bu görev hakkında

IBM MQ Explorer' ta nesnelere tanımladığınızda, nesnelere belirli özellikleri zorunludur ve bu özellikleri tanımlamadan nesnelere yaratamazsınız. Ancak, zorunlu olmayan, ancak IBM MQ yapılandırmanızın çalışmasını sağlamak için yapılandırmanızın daha kolay olması ya da denetim amaçlı olarak tanımlamanız için tanımlamanız gereken bazı özellikler vardır.

IBM MQ Explorer sınamaları, hatalar ve olası sorunlar için nesne tanımlarınızı denetler. Denetleyebilecek her IBM MQ alanı ayrı bir sınama olarak tanımlanır; örneğin, eşleşen kanal çiftleri tanımladığınızı denetlemek için bir sınama, aynı kapıyı dinlemeye çalışan birden fazla TCP dinleyicisinin olmadığını denetleyecek bir test ve aynı sistemdeki birden çok kuyruk yöneticisinin aynı ya da benzer adları kullanmadığını denetleyecek bir test var. çekirdek testlerin bulunduğu sorunlar her zaman ciddi bir hata göstermez ve bazen sadece nesnelere yönetirken karışıklık ve hataların nerede olduğunu gösterir; örneğin, benzer isimlerle aynı sistemde iki kuyruk yöneticisi de sorunlara neden olabilir.

A set of tests is supplied to check the main IBM MQ object definitions (for example, queues and channels); for the complete list of IBM MQ tests, see [IBM MQ testleri](#). There are also other tests available that are supplied with other parts of IBM MQ Explorer, such as JMS administered objects.

Test sonuçları, Test Sonuçları görünümünde, aşağıdaki şekilde gösterildiği gibi, testleri ilk çalıştırdığınız zaman açılır.

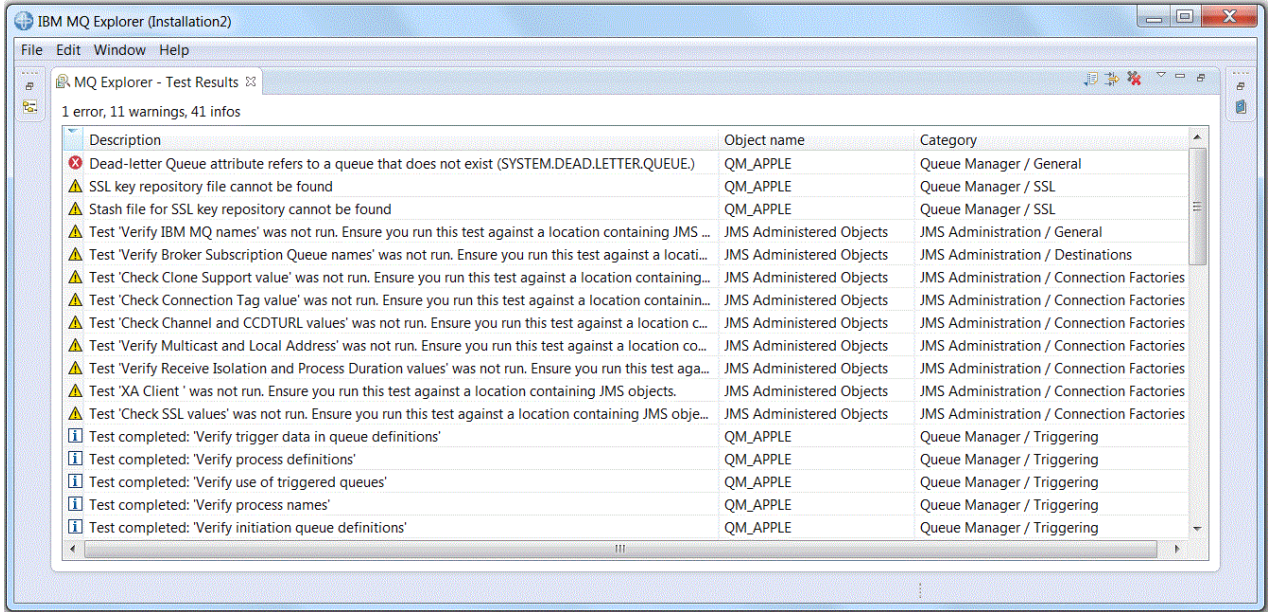

You can extend the supplied set of tests to include your own custom tests so that IBM MQ Explorer can provide feedback that is directly relevant to how you use IBM MQ. [Yönergeler ve örnek özel sınamalar için Ekleme yeni sınamalarbaşıklı konuya bakın.](#)

İlgili görevler

[“Kurulu eklentilerin etkinleştirilmesi” sayfa 239](#)

IBM MQ Explorer ' ta kurduğunuz yeni bir eklenti varsayılan olarak etkinleştirilmediyse, Tercihler iletişim kutusunu kullanarak bu eklentiye etkinleştirebilirsiniz.

[“Testler çalıştırılıyor” sayfa 50](#)

IBM MQ Explorer içindeki sınamalar test yapılandırması olarak çalıştırılır. Test yapılandırması, test yapılandırmasını çalıştırdığınızda testlerin çalıştırıldığı nesnelerin (ya da nesne türlerinin) bir listesini ve bir nesne listesini içerir.

[“Yeni testler eklenmesi” sayfa 60](#)

IBM MQ Explorer ile birlikte verilen test kümesini, kendi özel testlerinizi içerecek şekilde genişletebilirsiniz.

Testler çalıştırılıyor

IBM MQ Explorer içindeki sınamalar test yapılandırması olarak çalıştırılır. Test yapılandırması, test yapılandırmasını çalıştırdığınızda testlerin çalıştırıldığı nesnelerin (ya da nesne türlerinin) bir listesini ve bir nesne listesini içerir.

Bu görev hakkında

Navigator görünümündeki nesnelerin ya da klasörlerin herhangi birinden doğrudan çalıştırabileceğiniz her nesne türü için varsayılan bir test yapılandırması vardır. Daha fazla bilgi için bkz [“Varsayılan sınamaların çalıştırılması” sayfa 51.](#)

Ayrıca, kendiniz yazdığınız ya da üçüncü bir partiden elde etmiş olduğunuz yeni testleri eklemek için kendi test yapılandırmalarınızı oluşturabilir ve düzenleyebilirsiniz. Daha fazla bilgi için, bkz. [“Kendi test yapılandırmanızı oluşturma ve çalıştırma” sayfa 51.](#)

Bir test yapılandırmasını çalıştırdığınızda, test yapılandırmasını düzenlemeden tek bir testi yeniden çalıştırabilirsiniz. Daha fazla bilgi için, bkz. [“Tek bir sınamayı yeniden çalışma”](#) sayfa 52.

İlgili görevler

“Yeni testler eklenmesi” sayfa 60

IBM MQ Explorer ile birlikte verilen test kümesini, kendi özel testlerinizi içerecek şekilde genişletebilirsiniz.

“Sorunlar için nesne tanımlarınızı test etme” sayfa 49

Hatalar ve olası sorunlar için nesne tanımlarınızı denetlemek üzere IBM MQ Explorer sınamalarını kullanabilirsiniz.

Varsayılan sınamaların çalıştırılması

Varsayılan test yapılandırması, test yapılandırmasını çalıştırdığınız nesne türü için uygun testleri içerir.

Bu görev hakkında

Varsayılan sınama yapılandırmasındaki testlerin seçimini değiştiremezsiniz. Varsayılan test yapılandırmasını düzenliyorsanız, varsayılan test yapılandırmasını bir daha çalıştırırsanız, düzenlenen test yapılandırması kullanılmaz; bunun yerine varsayılan sınamaları içeren yeni bir test yapılandırması oluşturulur.

Varsayılan test yapılandırmasını çalıştırmak için aşağıdaki adımları tamamlayın.

Yordam

Navigator görünümünde, sınamaları çalıştırmak istediğiniz nesneyi ya da klasörü farenin sağ düğmesiyle tıklattığınızda ve **Sınamalar > Varsayılan Sınamaları Çalıştır** öğesini tıklattığınızda.

Sınamalar çalışırken, çalışmaya devam ederken sınamaları arka planda çalıştırmak için ilerleme çubuğunda **Arka planda çalıştır** düğmesini tıklattığınızda. Diğer bir seçenek olarak, **Tercihler** iletişim kutusunun Genel sayfasında, **Her zaman artılda çalıştır** onay kutusunu seçin. Testlerin arka planda çalıştırılırken ilerleme durumunu görüntülemek için İlerleme Durumu görünümünü açın: **Pencere > Görünümü Göster > Diğer** seçeneklerini ve ardından **Temel > İlerleme Durum** seçeneklerini tıklattığınızda.

Sonuçlar

Sınama çalışması sona erince, bir onay iletisi görüntülenir. Bu onay iletisini **Tercihler** iletişim kutusunda kapatabilirsiniz.

Herhangi bir sınamayı ilk çalıştırdığınızda, IBM MQ Explorer penceresinde **Test Sonuçları** görünümü açılır. Test sonuçları, **Test Sonuçları** görünümünde görüntülenir.

İlgili görevler

“Kendi test yapılandırmanızı oluşturma ve çalışma” sayfa 51

Çalıştırılan sınamalar üzerinde daha fazla denetime sahip olmak ya da yazdığınız yeni sınamaları eklemek için, kendi test yapılandırmanızı oluşturabilir ve düzenleyebilirsiniz.

Kendi test yapılandırmanızı oluşturma ve çalışma

Çalıştırılan sınamalar üzerinde daha fazla denetime sahip olmak ya da yazdığınız yeni sınamaları eklemek için, kendi test yapılandırmanızı oluşturabilir ve düzenleyebilirsiniz.

Bu görev hakkında

Bir test yapılandırmasında, çalıştırmak istediğiniz testleri ve sınamaları çalıştırmak istediğiniz nesnelere ya da nesne tiplerine seçebilirsiniz. Bir test yapılandırması oluşturduğunuzda, iletişim kutusunu açtığınız nesne türü için varsayılan test kümesi seçilir. Ancak, bu seçimi değiştirebilir ve aynı zamanda test yapılandırmasına başka nesne türleri de ekleyebilirsiniz.

Kendi test yapılandırmanızı oluşturmak ve çalıştırmak için aşağıdaki adımları tamamlayın.

Yordam

1. **Navigator** görünümünde bir nesneyi ya da klasörü sağ tıklatın ve ardından **Testler > Özel Test Yapılandırmasını Çalıştır** seçeneklerini tıklatın.
Testlerin Konfigürasyonlarını Çalıştır iletişim kutusu açılır.
2. **Testlerin Konfigürasyonlarını Çalıştır** iletişim kutusunda, seçmek için **Tests** (Sınamalar) seçeneğini tıklatın.
Yapılandırma simgeleri kullanılabilir duruma gelir.
3. **Test Sınamalarının Çalıştırılması** iletişim penceresinde, bir sınama yapılanışı yaratmak için **Yeni** düğmesini tıklatın. İletişim kutusunu açtığınız nesne ya da klasör için varsayılan test kümesi, yeni sınama yapılanışında zaten seçili.
Gezinme ağacına yeni bir test yapılandırması eklenir. Örneğin, QM1 kuyruk yöneticisinde Q1 kuyruğundan **Çalıştırma Sınamaları Yapılanışları** iletişim kutusunu açdıysanız, sınamaların Kuyrukları ve Tetikleme kategorileri yeni sınama yapılanışında zaten seçilidir; bu sınamalar yalnızca QM1 kuyruk yöneticisinde kuyruklara karşı çalışacak şekilde ayarlanır.
4. **Ad** alanına, yeni yapılandırma için anlamlı bir ad yazın.
5. **Sınamalar** sayfasında, bu sınama yapılandırmasını çalıştırdığınızda çalıştırılacak sınamaları ya da test kategorilerini seçin.
6. If you want the test configuration to automatically update when you add new tests to IBM MQ Explorer, select the **Yeni testleri otomatik olarak ekle**.
7. **Nesneler** sayfasında, bu test yapılandırmasını çalıştırdığınızda sınamaları çalıştırmak için nesnelere ya da nesne tiplerini seçin.
8. Yeni nesne tanımlarını IBM MQ Explorer olarak eklediğinizde test yapılandırmasının otomatik olarak güncellenmesini istiyorsanız, **Yeni nesnelere otomatik olarak ekle** öğesini seçin.
9. Yeni sınama yapılandırmasını kaydetmek için **Uygula** düğmesini tıklatın.
10. Yeni sınama yapılanışını çalıştırmak için **Çalıştır** düğmesini tıklatın.
Sınamalar çalışırken, çalışmaya devam ederken sınamaları arka planda çalıştırmak için ilerleme çubuğunda **Arka planda çalıştır** düğmesini tıklatın.

Sonuçlar

Sınama çalışması sona erince, bir onay iletisi görüntülenir. Bu onay iletisini **Tercihler** iletişim kutusunda kapatabilirsiniz.

Herhangi bir sınamayı ilk çalıştırdığınızda, IBM MQ Explorer penceresinde **Test Sonuçları** görünümü açılır. Test sonuçları, **Test Sonuçları** görünümünde görüntülenir.

İlgili görevler

[“Yeni testler eklenmesi” sayfa 60](#)

IBM MQ Explorer ile birlikte verilen test kümesini, kendi özel testlerinizi içerecek şekilde genişletebilirsiniz.

[“Varsayılan sınamaların çalıştırılması” sayfa 51](#)

Varsayılan test yapılandırması, test yapılandırmasını çalıştırdığınız nesne türü için uygun testleri içerir.

Tek bir sınamayı yeniden çalıştırma

Bir test sonucundaki bilgileri IBM MQ Explorer içindeki nesnelere değiştirmek için kullandıysanız, bu sonucu oluşturan sınamayı, tüm sınama yapılandırmasını yeniden çalıştırmanız gerekmeyen yeniden çalıştırabilirsiniz.

Bu görev hakkında

Tek bir testin yeniden çalıştırılması, sorunun düzeltilip düzeltilmediğini hızlı bir şekilde denetlemenizi sağlar.

Tek bir testin yeniden çalıştırılmaması, test yapılandırmasını düzenlemez ve gelecekteki test çalıştırmalarını etkilemez.

Yordam

Tek bir testi yeniden çalıştırmak için: **Test Sonuçları** görünümünde, test sonucunu sağ tıklayın ve **Bu Sınamayı Yeniden Çalıştır**'ı tıklayın.

Seçilen test sonucunu oluşturan test yeniden çalıştırılır ve bu test tarafından oluşturulan test sonuçları, **Test Sonuçları** görünümünde güncellenir.

İlgili görevler

[“Testler çalıştırılıyor” sayfa 50](#)

IBM MQ Explorer içindeki sınamalar test yapılandırması olarak çalıştırılır. Test yapılandırması, test yapılandırmasını çalıştırdığınızda testlerin çalıştırıldığı nesnelere (ya da nesne türlerinin) bir listesini ve bir nesne listesini içerir.

Test sonuçlarının görüntülenmesi

Test sonuçlarını, son test yapılandırması çalıştırmasının sonuçlarını gösteren **Test Sonuçları** görünümünde görüntüleyebilirsiniz. Test Sonuçları görünümünde görüntülenen test sonuçlarını süzebilir ya da sıralayabilirsiniz.

Bu görev hakkında

IBM MQ Explorer' ta nesnelere ilişkin sınamaları ilk kez çalıştırdığınızda **Test Sonuçları** görünümü açılır.

Test Sonuçları görünümünü kapadığınızda, bir sonraki sınamayı çalıştırdığınızda yeniden açılır. Görünüm, herhangi bir zamanda **Pencere > Görünümü Göster > MQ Gezgin-Test Sonuçları** seçeneklerini tıklayarak el ile yeniden açılabilir.

Test Sonuçları görünümündeki her satır, tek bir test sonucunu gösterir. Bir test bir ya da daha fazla test sonucu oluşturabilir. Bir test sonucuna ilişkin daha fazla bilgi almak için sonucu çift tıklayın. Test sonucunun neden üretildiğini ve harekete geçmeniz gerekip gerekmediğine ilişkin kısa bir açıklama sağlamak için yeni bir pencere açılır.

Test Sonuçları görünümü her zaman son test yapılandırması çalıştırmasının test sonuçlarını gösterir. Tek bir testi yeniden çalıştırırsanız, bu testin özgün sonuçları yeni sonuçlarla değiştirilir (ya da sorunlar çözülmürse hiçbir şey yoktur), ancak özgün test sonuçlarının geri kalan sonuçları korunur.

Test sonuçlarını bir günlük dosyasına kaydetmek için **Sonuçları Dışa Aktar**  düğmesini tıklayın.

Gereksinim duyduğunuz bilgileri bulmayı kolaylaştırmak için, test sonuçlarını süzebilir ve sıralayabilirsiniz. Daha fazla bilgi için bkz. [“Test sonuçlarını Test Sonuçları görünümünde süzgeçten geçirme” sayfa 54](#) ve [“Test sonuçlarının Test Sonuçları görünümünde sıralanması” sayfa 54](#).

İlgili görevler

[“Test sonuçlarını Test Sonuçları görünümünde süzgeçten geçirme” sayfa 54](#)

Test Sonuçları görünümünde görüntülenen test sonuçlarını süzgeçten geçirebilirsiniz; örneğin, bir kerede gösterilen sonuç sayısını sınırlayabilir, sonuçları yalnızca hataları gösterecek şekilde süzebilirsiniz ya da yalnızca belirli bir dizgi içeren sonuçları gösterebilirsiniz.

[“Test sonuçlarının Test Sonuçları görünümünde sıralanması” sayfa 54](#)

Test sonuçlarını **Test Sonuçları** görünümüne göre sıralayabilirsiniz; sıralama temeli olarak hangi kolonu ve sonuçları yükselen ya da alçalan düzende mi göstereceğini belirleyebilirsiniz.

[“Tek bir sınamayı yeniden çalıştırma” sayfa 52](#)

Bir test sonucundaki bilgileri IBM MQ Explorer içindeki nesnelere değiştirmek için kullandıysanız, bu sonucu oluşturan sınamayı, tüm sınama yapılandırmasını yeniden çalıştırmanız gerekmeden yeniden çalıştırabilirsiniz.

Test sonuçlarını Test Sonuçları görünümünde süzgeçten geçirme

Test Sonuçları görünümünde görüntülenen test sonuçlarını süzgeçten geçirebilirsiniz; örneğin, bir kerede gösterilen sonuç sayısını sınırlayabilir, sonuçları yalnızca hataları gösterecek şekilde süzebilirsiniz ya da yalnızca belirli bir dizgi içeren sonuçları gösterebilirsiniz.

Bu görev hakkında

Görüntülenen test sonuçlarına süzgeç uygulamak için:

Yordam

1. In the **Test Sonuçları** view, click the filter icon  to open the **Süzgeçler** dialog.
Süzgeçler iletişim kutusu açılır.
2. Süzgeçleri gerektiği gibi düzenleyin. Örneğin, "IBM" içeren adlara sahip sonuçları göstermek için; **Object name** değerini içeri olarak ayarlayın ve alana IBM yazın.
3. Değişikliklerinizi uygulamak ve iletişim kutusunu kapatmak için **Tamam** düğmesini tıklayın.

Sonuçlar

Test Sonuçları görünümü, yalnızca süzgeç ölçütleriyle eşleşen test sonuçlarını göstermek üzere yenilenir.

Bu iletişim kutusunda yaptığınız değişiklikler, sorunları listeleme tüm görünümlere uygulanır.

İlgili görevler

[“Test sonuçlarının görüntülenmesi” sayfa 53](#)

Test sonuçlarını, son test yapılandırması çalıştırmasının sonuçlarını gösteren **Test Sonuçları** görünümünde görüntüleyebilirsiniz. Test Sonuçları görünümünde görüntülenen test sonuçlarını süzebilir ya da sıralayabilirsiniz.

[“Test sonuçlarının Test Sonuçları görünümünde sıralanması” sayfa 54](#)

Test sonuçlarını **Test Sonuçları** görünümüne göre sıralayabilirsiniz; sıralama temeli olarak hangi kolonu ve sonuçları yükselen ya da alçalan düzende mi göstereceğini belirleyebilirsiniz.

Test sonuçlarının Test Sonuçları görünümünde sıralanması

Test sonuçlarını **Test Sonuçları** görünümüne göre sıralayabilirsiniz; sıralama temeli olarak hangi kolonu ve sonuçları yükselen ya da alçalan düzende mi göstereceğini belirleyebilirsiniz.

Bu görev hakkında

Test sonuçlarını azalan düzende sıralamak için sütun adını tıklayın. Aynı sütun adının tekrar tıklanması test sonuçlarını artan düzende sıralar. Örneğin:

Yordam

1. Test sonuçlarını tanımlamaya göre azalan düzende sıralamak için **Test Sonuçları** görünümünde, **Açıklama** adlı sütun başlığını tıklayın.
2. Sınama sonuçlarını tanımlamaya göre artan düzende sıralamak için **Test Sonuçları** görünümünde, **Açıklama** adlı kolon başlığını yeniden tıklayın.

İlgili görevler

[“Test sonuçlarının görüntülenmesi” sayfa 53](#)

Test sonuçlarını, son test yapılandırması çalıştırmasının sonuçlarını gösteren **Test Sonuçları** görünümünde görüntüleyebilirsiniz. Test Sonuçları görünümünde görüntülenen test sonuçlarını süzebilir ya da sıralayabilirsiniz.

[“Test sonuçlarını Test Sonuçları görünümünde süzgeçten geçirme” sayfa 54](#)

Test Sonuçları görünümünde görüntülenen test sonuçlarını süzgeçten geçirebilirsiniz; örneğin, bir kerede gösterilen sonuç sayısını sınırlayabilir, sonuçları yalnızca hataları gösterecek şekilde süzebilirsiniz ya da yalnızca belirli bir dizgi içeren sonuçları gösterebilirsiniz.

IBM MQ tarafından sağlanan testler

Sorunlara ilişkin IBM MQ nesne tanımlarınızı denetlemek için kullanabileceğiniz testler IBM MQ Explorer ile birlikte sağlanır.

The following categories of tests are supplied with IBM MQ Explorer to check IBM MQ objects:

- [Genel testler](#)
- [Küme sınamaları](#)
- [Kuyruk sınamaları](#)
- [Kanal sınamaları](#)
- [Dinleyici sınamaları](#)
- [Tetikleme testleri](#)
- [TLS testleri](#)

The tests listed in the following tables are supplied with IBM MQ Explorer to check your IBM MQ object definitions for problems. Örneğin, JMS tarafından yönetilen nesnelere gibi nesnelere denetlemek için IBM MQ Explorer ile birlikte sağlanan başka testler de vardır; bu tür sınamalar aşağıdaki tabloda yer almaz.

Genel

Aşağıdaki tabloda, IBM MQ tanımlarınızda genel sorunlar olup olmadığını kontrol eden sınamalar listelenir.

Sinama	İşlem	Tanım
Kuyruk yöneticisi adlarının denetlenmesi	Olası sorunlar için kuyruk yöneticisi adlarını doğrular	Bu sınama kuyruk yöneticisi adlarını denetler, karışıklığa neden olacak şekilde benzer adlar arıyor; örneğin, büyük harfle aynı olan adlar için test denetimleri. Sınama ayrıca, farklı makinelerde bulunan ancak aynı adlara sahip kuyruk yöneticilerine ilişkin uyarıları da görüntüler.
Kuyruklama-ileti kuyruğu tanımlamaları	Kuyruk yöneticilerini ölü harf kuyrukları için denetler	Bu sınama, herhangi bir kuyruk yöneticisine ilişkin uyarı ileti kuyruğu olmayan, geçersiz Dead-Letter Queue öznelikleri olan bir kuyruk yöneticisine ilişkin bir ya da daha çok hata ileti görüntüler; örneğin, var olmayan bir kuyruğun adı ya da kullanılmayan bir kuyruğun kuyruğu olarak kullanılmayan bir kuyruk. The test displays a warning or error if any messages are found on the dead-letter queue because this can be a useful indication of a problem with the IBM MQ setup. Sınama ayrıca, kanalların ileti uzunluğu üst sınır değerinden büyük olan ileti uzunluğu üst sınırı varsa, uyarı görüntüler.
FFST hata günlüğü	Hata günlüklerinin bu makineden FFST dizinine yazılıp yazılmadığını denetler.	Bu sınama, bu makinede herhangi bir FFST günlüğü yazılmışsa, bir hata görüntüler.
Kuyruk yöneticilerinin durdurulması	Herhangi bir kuyruk yöneticisinin durdurulmuş olup olmadığını denetler.	Bu sınama, durdurulan her kuyruk yöneticisi için bir uyarı görüntüler.
Varsayılan iletim kuyruklarını doğrula	Varsayılan iletim kuyruklarını doğrular	This test displays errors for any invalid uses of the Default Transmission Queue attribute, including a missing queue or a queue with an value that is not valid in the Type attribute.

Kümeler

Aşağıdaki çizelge, küme tanımlarınızda sorun olup olmadığını denetleyen sınamaları listeler.

Sinama	İşlem	Tanım
Küme, kuyruk yöneticisi adını çözülmemiyor	Kümelerin tüm kuyruk yöneticisi adlarını başarıyla çözümleyebileceğini denetler.	Bu sinama, kuyruk yöneticisi başarıyla iletişim kurulmadığından, küme üyeliği girişlerinden herhangi birinin doğru olarak çözümlenmemesi durumunda bir hata görüntüler.
Yeniden Denen durumdaki küme gönderen kanalları	El ile tanımlanmış küme gönderen kanallarının yeniden deneniş durumunda olup olmadığını denetler	Bir küme gönderen kanalı Retrying durumundaysa bu sinama bir hata görüntüler.
Küme özniteliklerinin belirlendiğini doğrulayın	Tüm küme kanallarının bir küme değeri kümesine sahip olup olmadığını denetler	Bu sinama, küme (ya da küme adlistesi) öznitelikleri olmayan herhangi bir küme gönderici ya da küme alıcı kanalına ilişkin bir hata görüntüler.
Yinelenen küme üyeleri	Küme üyeliklerinin aynı kuyruk yöneticisini bir kereden fazla listeleşip listelemeyeceğini denetler	Bu sinama, herhangi bir küme üyeliği listesinde tek bir kuyruk yöneticisi için yinelenen girişler varsa bir uyarı görüntüler.
İki tam havuz	Tüm kümelerde en az iki kuyruk yöneticisinin kümenin tam havuzlarını korumasını denetler	Bu sinama, herhangi bir kümenin tek bir tam havuzu varsa uyarı görüntüler.
Küme ad listesi tanımlarını doğrula	Küme tanımlamalarında ad listelerinin kullanımını doğrular	Bu sinama, kuyruklara, kanallara ve kuyruk yöneticilerine ilişkin küme adı listesi özniteliklerini doğrular. Eşleşen ad listeleri bulunamazsa ya da bir ad listesi boşsa, sinama hataları görüntüler.
Küme adlarını doğrula	Olası sorunlar için küme adı özniteliklerini denetler	Bu sinama, kuyruklara, kanallara ve kuyruk yöneticilerine ilişkin küme adı özniteliklerini denetler. Sinama, karışıklığa neden olacak kadar benzer adlar olup olmadığını denetler; örneğin, büyük harfle aynı olan adlar gibi adlar.
Küme kuyruğu örneklerini doğrula	Bir küme kuyrukunun tüm eşgörünümlerinin aynı özniteliklere sahip olduğunu doğrular	Bu sinama, bir küme kuyruğunun farklı eşgörünümlerinin farklı özniteliklere sahip olduğunu bildiren bir uyarı görüntüler.

Kuyruklar

Aşağıdaki çizelge, kuyruk tanımlarınızda sorun olup olmadığını denetleyen sınamaları listeler.

Sinama	İşlem	Tanım
Eksiksiz kuyrukların tanımlanması	Bilinen kuyrukların dolu olup olmadığını denetler	Bu sinama, bilinen kuyruğun yürürlükteki derinliğinin, kuyruğun Maximum Message Depth öznitelisinin değerine eşit olup olmadığını denetler.

Sinama	İşlem	Tanım
Diğer ad kuyruğu tanımlarını doğrula	Diğer ad kuyruğu tanımlarını doğrular	Bu sinama, diğer ad kuyruklarının tanımlarını denetler. Sinama, bulunan tüm diğer ad kuyruklarının Base Queue özneliğinin değerini denetler ve değerini diğer ad kuyruğu için geçerli bir hedef olup olmadığını kontrol eder.
Kuyruk adlarının doğrulanması	MQ Kuyruk nesnelarının adlarını doğrular	Bu sinama, kuyruk tanımlamalarının adlarını denetler. Test, karışıklığa neden olacak kadar benzer adlar olup olmadığını denetler; örneğin, büyük harfle aynı olan adlar için de aynı olan adlar.
Kuyrukların etkin kılındığını doğrulayın	Bilinen tüm kuyrukların engellenemez olduğunu doğrular	Bu sinama, tüm kuyrukların etkinleştirilmiş olarak etkinleştirildiğini doğrular. Kuyruk etkin değilse bir hata olmasa da, uygulamalarınızda beklenmeyen davranışların nedenini saptama girişimi sırasında bunu denetleyebilmek yararlı olabilir.
Kuyrukların kont özelliğinin etkinleştirildiğini doğrulayın	Bilinen tüm kuyrukların engellenmediğini doğrular	Bu sinama, tüm kuyrukların etkinleştirilmiş olarak konduğunu doğrular. Kuyruk etkin değilse bir hata olmasa da, uygulamalarınızda beklenmeyen davranışların nedenini saptama girişimi sırasında bunu denetleyebilmek yararlı olabilir.
Uzak kuyruk tanımlarını doğrula	Uzak kuyruk tanımlarını doğrular	Bu sinama, uzak kuyruk tanımlamalarına ilişkin Remote Queue Manager ve Remote Queue Name özniteliklerini doğrular.
Kuyruklarda iletim kuyruğu kullanımını doğrula	Uzak kuyruk tanımlamalarındaki iletim kuyruklarının kullanımını doğrular	Bu sinama, uzak kuyruk tanımlamalarındaki Transmission Queue özneliğinin değerini denetler. Değer, var olmayan bir kuyruğun adı ya da yanlış tipteki bir kuyruğun adı ise, sinama hataları görüntüler.

Kanallar

Aşağıdaki çizelge, kanal tanımlarınızda sorun olup olmadığını denetleyen sınamaları listeler.

Sinama	İşlem	Tanım
Belirsiz kanalların tanımlanması	Bilinen kanalların belirsiz durumda olup olmadığını denetler	Bu sinama, kuşku içeren herhangi bir kanala ilişkin bir uyarı görüntüler.
Eşleşen kanal çiftleri	Olası sorunları aramak için bir kanal çiftinin her iki ucundaki öznitelikleri doğrular	Bu sinama eşleşen kanal çiftlerini bulmayı dener. Sinama eşleşen kanal çiftlerini bulursa, kanalın iki ucunun uygun tipte olup olmadığını ve gereken özniteliklerin çiftin her iki ucunda eşleşip eşleşmediğini denetler. Bir kanal için eşleşme yoksa ya da birden çok eşleşme bulunmazsa, sinama bir uyarı iletisi görüntüler; bir kanal çiftinde uyumsuz öznitelikler varsa, bu ileti bir hata görüntüler.
Çalışan olmayan tüm kanalları ping	Çalışmakta olan tüm gönderen, sunucu ve küme gönderici kanallarında bir MQ ping işlemi gerçekleştirir	Bu sinama, çalışmakta olan tüm gönderen, sunucu ve küme gönderen kanallarını çalıştır ve Test Sonuçları görünümünde başarısız olan yanıtları görüntüler. Channels with Running status are not pinged because it is assumed that they have valid definitions.

Sinama	İşlem	Tanım
Ping bağlantı adları	Kanal tanımlamalarına göre gönderme yapılan tüm bağlantı adlarının pingpedebileceğini doğrular	Bu sinama, bir kanal tanımlamasının Connection name özniteliklerinde gönderme yapılan anasistem adlarına ping komutu göndermeyi dener. Sinama, varsa, işletim sistemi tarafından sağlanan ping yardımcı programını kullanır; tersi durumda, sinamada hiçbir şey yoktur. Bir ping işlemi başarısız olursa ve gerekli bir Connection name özniteliğinin değeri eksikse, sinama bir uyarı görüntüler.
Bağlantı adlarını çözümler	Kanal tanımlamalarına göre gönderme yapılan tüm bağlantı adlarının çözülebileceğini doğrular	Bu sinama, kanal tanımlamasının Connection name özniteliklerinde gönderme yapılan anasistem adlarını çözümlenmeyi dener ve anasistem adı bir IP adresine çözülemezse bir uyarı görüntüler.
Kanal aralığı değerlerini doğrular	Kanal tanımlamalarındaki aralık değerlerinin oranlarını inceler	Bu sinama, sinyal aralığı bağlantı kesme aralığından daha büyük olan kanallar gibi olası sorunları görüntüler.
Kanal adlarının doğrulanması	MQ kanal nesnelere adlarını doğrular	Bu sinama, kanal tanımlamalarının adlarını denetler. Sinama, karışıklığa neden olacak şekilde benzer adlar olup olmadığını denetler; örneğin, büyük harfe çevirmeye aynı olan adlar.
Sunucu bağlantı kanallarında MCA Kullanıcı Kimliğinin Doğrulanması	Tüm sunucu bağlantı kanallarının MCAUSER için bir değer girildiğini doğrular	Bu sinama, herhangi bir kanalda MCA User ID özniteliği eksikse uyarı görüntüler. Tüm sunucu bağlantı kanallarının MCA User ID kümesine sahip olmasını bekliyorsanız bu programı kullanın.
Kanallarda iletim kuyruklarının kullanımını doğrular	Kanal tanımlamalarındaki iletim kuyruklarının kullanımını doğrular	Bu sinama, eksik kuyruklar, geçersiz özniteliklere sahip kuyruklar ve herhangi bir kanal tarafından kullanılmayan ya da birden çok kanal tarafından kullanılan iletim kuyrukları da içinde olmak üzere, gönderen ve sunucu kanalı tanımlamalarında Transmission queue özniteliğinin geçersiz kullanımı için bir hata görüntüler.

Dinleyiciler

Aşağıdaki çizelge, dinleyici tanımlarınızda sorun olup olmadığını denetleyen sinamaları listeler.

Sinama	İşlem	Tanım
TCP dinleyici kapısı numaraları	TCP kapı numaralarının kanal dinleyicilerine göre kullanımını denetler.	Bu sinama, kanal dinleyicileri tarafından kullanılan TCP kapı numaralarının geçerliliğini denetler. Geçersiz kapı numaraları kullanılırsa ya da aynı kapı birden çok kuyruk yöneticisi tarafından kullanılıyorsa, sinama uyarılarını görüntüler.
Dinleyici adlarının doğrulanması	IBM MQ Dinleyici nesnelere adlarını doğrular	Bu sinama, dinleyici nesnesi tanımlamalarının adlarını denetler. Test, karışıklığa neden olacak kadar benzer adlar olup olmadığını denetler; örneğin, büyük harfe çevirmeye aynı olan adlar.

Tetikleme

Aşağıdaki tabloda, tetikleme yapılandırmanızın sorunları olup olmadığını denetleyen testler listelenir.

Sinama	İşlem	Tanım
Kullanıma hazırlama kuyruğu tanımlarını doğrula	Tetiklenen kuyruklara ilişkin kullanıma hazırlama kuyruğu özneliğinin kullanımını doğrular	Bu sinama, yerel ve model kuyruklarının Initiation Queue özneliğini doğrular. Değer, bulunamayan bir yerel kuyruk belirtiyorsa, sinama hataları görüntüler. Sinama ayrıca, tüm kullanıma hazırlama kuyruklarının, giriş için kuyruğu açık olan işlemleri olduğunu da doğrular. Kuyruğun böyle bir işlemi yoksa, bu kuyruğa karşı çalışan herhangi bir tetikleme izleme programı olmadığını gösterir.
Süreç adlarını doğrula	IBM MQ süreç nesnelarının adlarını doğrular	Bu sinama, süreç tanımlamalarının adlarını denetler. Sinama, karışıklığa neden olacak şekilde benzer adlar olup olmadığını denetler; örneğın, büyük harfe çevirmeyeyle aynı olan adlar.
Süreç tanımlamalarını doğrula	Süreç nesnesi tanımlamalarını doğrular	Bu sinama, IBM MQ süreç tanımlamalarını doğrular. Sinama, nesnenin Application ID öznelisinde belirtilen sistem işlemlerinin var olduğunu denetler. Application ID özneliğinin mutlak bir yol göstermediği durumlarda, belirtilen ada sahip birden çok sistem işlemi yol ortamında bulunabiliyorsa, sinama da bir uyarı görüntüler.
Kuyrukların işlem tanımlamalarını doğrula	Tetiklenen kuyruklara ilişkin süreç özneliğinin kullanımını doğrular	Bu sinama, yerel ve model kuyruklarının Process Name özneliğini doğrular ve bir IBM MQ süreç nesnesi tanımlamasının bulunamayacağı süreç adlarına ilişkin hataları görüntüler.
Tetikleme veri kuyruğu tanımlarını doğrula	Tetiklenen kuyruklara ilişkin tetikleme veri kuyruğu özneliğinin kullanımını doğrular	Bu sinama, yerel ve model kuyruklarının Trigger Data özneliğini doğrular ve bir kanalın bulunamayacağı adlara ilişkin hataları görüntüler.
Tetiklenen kuyrukların kullanımını doğrula	Tetikleyici kuyruklarının kullanımını doğrular	Bir kuyruk, tetikleme koşullarını karşılıyorsa, ancak kuyruk şu anda giriş için açılmamışsa, sinama bir hata görüntüler.

SSL/TLS

Aşağıdaki tabloda, SSL/TLS yapılandırmanızın sorunları olup olmadığını denetleyen testler listelenir.

Sinama	İşlem	Tanım
Kanalların yeniden başlatıldığını doğrulayın	SSL/TLS anahtar havuzunda son değişikden bu yana SSL/TLS kanallarının yeniden başlatıldığını doğrular	Bu sinama, anahtar havuzunun son değıştirme süresinden daha önce başlayan ve bu nedenle yenilenmeye gereksinim duyabilir olan kanalları vurgular.
SSL kanal kimlik doğrulamasını doğrula	Tüm kanalların SSL/TLS kimlik doğrulaması gerektirdiğini doğrular	Bu sinama, kanalların CipherSpec özneliği ayarlanıp ayarlanmadığını vurgular. Tüm kanalların TLS kullandığından emin olmak için bu testi kullanın.

Sinama	İşlem	Tanım
SSL istemcisi kimlik denetimini doğrula	Tüm kanalların SSL/TLS istemci kimlik doğrulaması gerektirdiğini doğrular	This test highlights whether any channels have not got the Authentication of Parties Initiating Connections (SSLCAUTH) attribute set to Required. Tüm kanalların SSL/TLS kullandığını ve tüm istemcilerinizin kimlik doğrulaması için bir sertifika sunacağını bekliyorsanız bu sinamayı kullanın.
SSL anahtar havuzu dosyalarını doğrula	SSL/TLS anahtarı havuzlarının varlığını doğrular	Bu sinama, kuyruk yöneticilerinin SSL/TLS Key Repository özniteliğini denetler ve bu konumda bir dosyanın bulunabilip bulunabileceğini denetler. Ayrıca, parola saklama dosyasının bulunabileceğini ve okunabilir olduğunu da doğrular.
SSL eş değerlerini doğrula	Kanal tanımlamalarında kullanılan SSL/TLS eş özniteliklerini doğrular	Bu, bilinen tüm kanalların Accept Only Certificates with Distinguished Names Matching These Values (SSLPEER) özniteliğini, geçersiz belirtilmelere ilişkin raporlama hatalarını denetler ve CipherSpec özniteliği değilse, değer kullanıldığında uyarı verir.

İlgili görevler

“Yeni testler eklenmesi” sayfa 60

IBM MQ Explorer ile birlikte verilen test kümesini, kendi özel testlerinizi içerecek şekilde genişletebilirsiniz.

Yeni testler eklenmesi

IBM MQ Explorer ile birlikte verilen test kümesini, kendi özel testlerinizi içerecek şekilde genişletebilirsiniz.

Bu görev hakkında

IBM MQ Explorer ile birlikte sağlanan test kümesi, kendi özel testlerinizi içerecek şekilde genişletilebilir; böylece IBM MQ Explorer ' e doğrudan IBM MQ kullanımınızla ilgili geribildirim vermenizi öğretebilmeniz sağlanır.

Aşağıdaki konularda, kendi testlerinizi nasıl yazabilmeye ilişkin daha fazla bilgi sağlanmaktadır:

- **Yeni bir test yaratılması.** A step-by-step guide to preparing the Eclipse development environment for writing your own tests.
- **'WMQTest' arabirimi.** Temel testte kullanılan yöntemlerin açıklaması.
- **Tasarım İle İlgili.** Bazı göstergeler, kendi testlerinizi yazarken değerlendirmeye değer.

Bazı örnek kaynak kodları, IBM MQ Explorer için yazma sinamalarının yardımcı olması için sağlanmıştır:

- **Örnek 1.** WMQTest arabirimine örnek olarak statik verileri döndüren bir çatı testi.
- **Örnek 2.** Tanımlanmış bir adlandırma kuralına göre kuyruk adlarını denetleyen örnek bir test, standart olarak karşılanmayan kuyruklar varsa hataları ortaya koyar.
- **Örnek 3.** Verilerin istenmesine ve işlenmesine ilişkin zamanuysuz bir yaklaşımı gösteren bir örnek test.
- **Örnek 4.** Bir tanı aracı. Gerçek test kodu tarafından erişilecek nesnelere konsola yazmak için bu kodu gerçek test kodunda kullanın.

Yeni test yaratılması

Var olan bir kategori ve test kümesine eklemek için yeni bir test yaratabilirsiniz.

Bu görev hakkında

These instructions describe how to create a new test in an existing category and set of tests (for example, the **Kuyruklar** test set in the **Kuyruk yöneticisi testleri** category) in IBM MQ Explorer. Bu yönergelerde, sınamanın Eclipse geliştirme ortamında nasıl tanımlanacağını açıklanır. Java test kaynağının yazılmasıyla ilgili bilgi için [“WMQTest arabirimi” sayfa 64'](#) e bakın.

Var olan bir kümeyi ya da kategoriye kullanmak yerine yeni bir küme ya da test kategorisi yaratmak istiyorsanız ya da IBM MQ Explorer ' ta denetlemek üzere yeni nesnelere oluşturuyorsanız ve yeni nesnelere için testler yazıyorsanız, [Yeni test kategorileri, test kümeleri ve nesne tipleri oluşturmaya başlıkları](#) konuya bakın.

- [Yeni sınamayı içerecek bir Eclipse eklenti projesi yaratılması](#)
- [Yeni bir sınamayı tanımlanması](#)
- [Yeni bir sınamayı yazılması](#)
- [Yeni testin konuşlandırılması](#)

Yeni sınamayı içerecek bir Eclipse eklenti projesi yaratılması

Başlamadan önce

Eclipse Graphical Editing Framework (GEF) araçlarını kurduğunuzdan emin olun. Daha fazla bilgi için, bkz. [“IBM MQ Explorer ' in Eclipse ortamlarının içine kurulması” sayfa 13.](#)

Bu görev hakkında

Yeni testinizi içerecek yeni bir eklenti projesi yaratmanızı ve yapılandırmanızı sağlar:

Yordam

1. **Eklenti Geliştirme** (Plug-in Development) perspektifini açın.
2. Package Explorer görünümünde farenin sağ düğmesini tıklayın ve **Yeni > Eklenti Projesi** öğelerini seçin. New Plug-in Project (Yeni Eklenti Projesi) sihirbazı açılır.
3. **Proje adı** alanında, yeni testlerinizi içeren proje için bir ad yazın.
4. **İleri**'yi tıklayın.
5. Edit the details in the **Sürüm**, the **Ad**, and the **Satıcı** fields, and then click **Son**.

Tanımlayıcı alanındaki değeri, sihirbazın önceki sayfasındaki **Ad** alanına girdiğiniz değerden farklı olarak not edin. The project name is used only during development; the plugin ID is used by Eclipse to load and identify the plugin.

Yeni eklenti projesi, Paket Gezgini görünümünde görüntülenir ve eklenti bildirgesi (manifest) dosyası otomatik olarak açılır.

6. Plug-in Manifest düzenleyicisinde, **Dependencies** (Bağımlılıklar) etiketini tıklayın. **Required Plug-Ins** (Gerekli Eklentiler) bölümünde iki bağımlılık zaten listelenir.
7. **Gerekli Eklentiler** bölümüne aşağıdaki eklentileri ekleyin:
 - com.ibm.mq.explorer.tests
 - com.ibm.mq.explorer.ui
 - com.ibm.mq.pcf.event
 - com.ibm.mq.runtime
 - org.eclipse.core.resources

Listelenen eklentiler kullanılamıyorsa, Eclipse Graphical Editing Framework (GEF) araçlarını kurun. Daha fazla bilgi için, bkz. [“IBM MQ Explorer ' in Eclipse ortamlarının içine kurulması” sayfa 13.](#)

8. MANIFEST .MF dosyasını kaydedin.

Sonuçlar

Eklenti projesi sınamaları içerecek şekilde hazır

Yeni test tanımlanması

Bu görev hakkında

Aşağıdaki yönergelerde, var olan **Kuyruk yöneticisi testleri** kategorisinde, var olan bir test kümesinin (örneğin, **Kuyruklar** test kümesinde) yeni bir testin nasıl tanımlanacak anlatılması açıklanmaktadır. Kuyruk yöneticisi sınamaları kategorisinde yeni sınama kümeleri yaratma, yeni kategoriler yaratılması ya da sınanacak yeni nesne tiplerinin tanımlanması hakkında daha fazla bilgi için [Yeni kategoriler, test kümeleri ve nesne tipleri oluşturmabaşlıklı](#) konuya bakın.

Eklentinizi yeni bir sınama içerecek şekilde yapılandırın:

Yordam

1. Plug-in Manifest düzenleyicisinde `plugin.xml` ya da `MANIFEST.MF` dosyasının açık olduğundan emin olun.
2. Plug-in Manifest düzenleyicisinde, **Extensions** sayfasını görüntülemek için **Extensions** (Uzantılar) etiketini tıklatın.
3. **Ekle ...**düğmesini tıklatın.
Yeni Uzantı sihirbazı açılır.
4. **com.ibm.mq.explorer.tests.Tests** uzantı noktasını vurgulayın ve **Finish**(Son) düğmesini tıklatın.
Yeni sınamalar uzantısı, Plug-in Manifest düzenleyicisine **Tüm Uzantılar** bölümüne eklenir.
5. Yeni sınamayı tıklatarak vurgulayın ve aşağıdaki tabloda gösterildiği gibi, testin ayrıntılarını girin:

Özniteli k	Tanım	Örnek Değer
tanıtıcı	Testin benzersiz tanıtıcısı.	com.ibm.mq.explorer.tests.samples.QueueNames
ad	Testin anlamlı adı.	Kuyruklarım Testi
sınıf	Sınamayı içeren Java sınıfı. Bu değeri henüz girmeyin; sınıfı daha sonra yarattığınızda otomatik olarak bu değeri girebilirsiniz.	com.ibm.mq.explorer.tests.samples.QueueNames
test kümesi	Testin ait olduğu kategori. Gösterilen örnek değer, sınamayı QueueManager testskategorisiyle ilişkilendirir.	com.ibm.mq.explorer.tests.samples.wmq
testaltkümesi	Testin ait olduğu alt kategori. Gösterilen örnek değer, testi Queuesalt kategorisiyle ilişkilendirir.	Kuyruklar
açıklama	Test denetimlerinin açıklaması.	Kuyruk adlarını basit adlandırma kurallarına göre denetler.
furtherinfo	Testle ilgili daha fazla bilgi içeren bir HTML ya da XHTML belgesinin konumu. Bu belge, Test Çalışma iletişim kutusunda testi çift tıklattığınızda ya da Test Sonuçları görünümündeki bir test sonucunun IBM MQ Explorer içinde görüntülenir. Ek bilgi için Test Documentation başlıklı konuya bakın.	doc/QueueNamesInfo.html (Dosyanın plugin.xml dosyası ile göreceği konumu.)

6. Eklenti bildirgesi düzenleyicisi dosyasını saklayın.

Sonuçlar

Eklenti projesi artık yeni bir test içerecek şekilde yapılandırıldı; bundan sonra testin kendisini yazmanız gerekiyor.

Yazmak istediğiniz her yeni test için yeni bir test tanımlayın.

Yeni bir sınıma yazılıyor

Bu görev hakkında

Sınamayı içeren yeni bir Java sınıfı yaratın:

Yordam

1. **Uzantı Ögesi Ayrıntıları** bölümünde, altı çizili olarak **sınıf** alanının etiketini tıklatın.
Java Öznitelik Düzenleyicisi sihirbazı açılır.
2. Yalnızca **Edinilmiş soyut yöntemler** onay kutusunun seçili olmasına dikkat edin ve **Sondüğmesini** tıklatın. Java sınıf dosyası, Java düzenleyicide açılır.
3. Eklenti bildirgesi düzenleyicisi dosyasını saklayın. Sınıf alanındaki değerin otomatik olarak eklendiğini fark edin.
4. Java kaynağını düzenleyin.
5. Testi geçerli bir XHTML ya da HTML dosyasında belgelemektedir. Save the file with the name and location that is specified in `furtherinfo` attribute in the `plugin.xml` file. XHTML dosyasının yeri yerel olabilir (testle aynı eklentide saklanır; örneğin, bir belge alt klasöründe) ya da uzak (bir web sunucusunda depolanır).

Sonuçlar

Sınamayı yazmayı ve testi içeren eklenti yapılandırdığınızı tamamladınız. Daha sonra, eklenti dışı aktarın ve eklentiyi sınamak için konuşlandırın.

`plugin.xml` dosyasında tanımladığınız her bir test için yeni bir test yazın.

Yeni test konuşlandırılıyor

Bu görev hakkında

Testinizi içeren eklenti (ya da testlerin kümesini) dosya sistemine aktarın ve yeni eklentinin yüklenmesini ve sınamaları çalıştırabilmeniz için IBM MQ Explorer ' i yeniden başlatın:

Yordam

1. Paket Gezgini görünümünde, eklenti projesini farenin sağ düğmesiyle tıklattıktan sonra **com.ibm.mq.explorer.tests.samples** ögesini seçin ve **Export ...**(Dışa Aktar) ögesini seçin. **Dışa Aktar ...** iletişim kutusu açılır.
2. **Eklenti Geliştirme** perspektifinde, **Konuşlandırılır eklentiler ve parçalar** 'ı tıklatarak vurgulayın ve **İleri** ' yi tıklatın.
3. **Dizin alanı** alanında, IBM MQ Explorer Tests eklentisinin yerini girin. Konum şöyledir: `MQ_INSTALLATION_PATH\ eclipse`; burada `MQ_INSTALLATION_PATH` , IBM MQ ' in kurulu olduğu üst düzey dizini temsil eder.
4. **Kullanılabilir Eklentilere ve Parçalara Kullanılabilir** ' ta eklentinizi seçin ve ardından **Son seçeneğini** tıklatın.
5. Eclipse' i yeniden başlatın ve IBM MQ Explorer perspektifine geçin.

Sonuçlar

Yeni eklentinizi konuşlandırdınız. Şimdi yeni testlerinizi çalıştırabilirsiniz.

WMQTest arabirimi

IBM MQ Explorer için yazılan testler, sağlanan WMQTest sınıfını genişleten bir Java sınıfına ait olmalıdır. Bu konuda, arabirim ve sağlanan yöntemlerin işleyişi açıklanmaktadır.

- [Test öznitelikleri](#) -test nesneniz için öznitelikler
- [Test yaratılması](#) -Test nesnelere ilişkin oluşturucu
- [Test yapısı](#) -testin başlangıcı ve sonu
- [Testin Çalıştırılması](#) -Test için ana gövde
- [Kullanıcı tercihleri](#) -tercihlere erişme
- [Testin Tamamlanması](#) -Bir testin tamamlandı olarak işaretlenmesi
- [Test sonucu yaratılması](#) -test sonuçları yaratılması
- [İptal etme ile işlem yapma](#) -Kullanıcı bir testi iptal etmek isterse ne olur
- [Test belgeleri](#) -testle ilgili daha fazla bilgi sağlar

Test öznitelikleri

Öznitelik derlemeni kullanarak, eklenti bildirgesi (manifest) dosyasında (plugin.xml) bir sınama tanımlayın. Sınamaya ilişkin öznitelikler aşağıdaki çizelgede listelenir.

Öznitelik	Tanım
tanıtıcı	Teste ilişkin benzersiz bir tanıtıcı sağlayan bir dize.
ad	Test için anlamlı bir ad.
sınıf	Test kaynak kodunu içeren Java sınıfının adı.
test kümesi	Testin görüntüleneceği grubu tanımlayan bir dize; örneğin, wmq, testi Kuyruk yöneticisi testleri kategorisinde görüntüleyen bir dize.
testalkümesi	Testin görüntüleneceği alt grubu tanımlayan bir dize; örneğin, queues, testi Kuyruklar kategorisinde görüntüler.
açıklama	Testin ne yaptığını açıklayan kısa bir açıklama.
furtherinfo	Testle ilgili daha fazla bilgi içeren bir HTML ya da XHTML belgesinin konumu. Bu belge, Test Çalış iletişim kutusunda testi çift tıklattığınızda ya da Test Sonuçları görünümündeki bir test sonucunun IBM MQ Explorer içinde görüntülenir.

Sınamayı tanımlamak için plugin.xml dosyasında bu özniteliklerin değerlerini belirtiniz. Bu özniteliklere, aşağıdaki çizelgede listelenen WMQTest yöntemleri kullanılarak programlı olarak da erişilebilir.

Yöntem	Tanım
getTestID()	Test tanıtıcısını döndürür.
getTestName()	Testin adını döndürür.
getDescription()	Testin açıklamasını döndürür.
getTestSet()	Testin üst ögesi olarak oluşturulan test kümesi nesnesi için bir tanıtıcı döndürür.

Yöntem	Tanım
<code>getFurtherInfoPath()</code>	Testle ilgili daha fazla bilgi içeren XHTML ya da HTML belgesinin konumunu döndürür.

Testin yaratılması

The IBM MQ Explorer Tests engine instantiates the test object using the provided constructor `WMQTest()`. Bu oluşturucuyu alt sınıfa alt etmeye gerek yoktur.

Test yapısı

`runTest` adlı `WMQTest` yöntemi testin gövdenini tanımlar ve çalışmakta olan bir sınamayı başlatmak için çağrılır.

The end of the `runTest` method does not imply the end of the test; you must explicitly specify the end of the test using the `testComplete` method. Nesne verilerini zamanuyumsuz olarak elde etmek için sınamaları uygulayabilirsiniz.

`runTest` yöntemi, nesnelere hakkında veri almak için bir istek gönderir ve sınama, yanıtı alan dinleyici yönteminden çalıştırılır. Bu, test için bekleyen iş parçacığı gerektirmeden verilerin gelmesini beklemesini sağlar; bu, [Örnek 3](#) içinde gösterilir.

Testin bir parçası olarak el ile bekleme (uyku) gerekliyse, test nesnesinin nesne izlemesini Java `wait` ve `notify` yöntemlerini kullanmak için kullanabilirsiniz. Test motorunun threading nesnesi, tek tek test nesnelerinin nesne izleyicileri kullanılmadan uygulanır.

Sınamayı çalıştırma

IBM MQ Explorer Tests motoru, sınamayı çalıştırmak için `runTest(WMQTestEngine, IProgressMonitor, contextObjects, treeNode)` 'i çağırır. Testinizin ana gövdesi burada olmalıdır.

WMQTestEngine

WMQTestEngine parametresi, sınamayı çalıştıran test motoruna bir tanıtıcı sağlar.

Bu, test motorunun `returnResult(WMQTestResult[], WMQTest)` yöntemini kullanarak bir test devam ederken testlerin sonuçları döndürmesine izin vermek için sağlanmıştır.

Bu yöntemin ilk parametresi (`WMQTestResult[]`) döndürülebilmek için sonuçları içerir ve ikinci parametre (`WMQTest`) 'this' olmalıdır, böylece test motoru sonuçların nereden geldiğini bilir. Ara sonuçları döndürmek için **WMQTestEngine** parametresinin kullanılması isteğe bağlıdır-alternatif olarak, test sonuçlarıyla test sonuçları döndürülebilir (bkz. [Teste tamamlanması](#)).

IProgressMonitor

IProgressMonitor parametresi, geçerli test çalışması için kullanılmakta olan GUI geribildirim izleyicisine bir tanıtıcı sağlar. Bu, testinizin, çalışmakta olan görev ve alt görevler için hem metin geribildirimi, hem de geçerli tamamlanma için bir ilerleme çubuğu sağlamasına olanak tanır.

The handle to the Progress Monitor is cached by the default implementation of `runTest`, so if this has been used, a handle to the Progress Monitor can also be accessed using the `WMQTest` method `getGUIMonitor()`.

Progress Monitor, bir temel Eclipse kaynağıdır. Daha fazla bilgi edinmek için Web üzerindeki [Eclipse API belgelerine](#) bakın.

contextObjects

contextObjects parametresi bir `MQExtObject` dizisi sağlar. Bu değiştirge, kullanıcı Run Tests (Sınamaları Çalıştır) iletişim kutusunu açtığında ilgili onay kutularının önceden seçilebilmesi için sınamanın bağlamını sağlar.

treeNode

Varsayılan sınamaları çalıştırmak ya da Sınamaları Çalıştır iletişim kutusunu açmak için Navigator görünümündeki klasör ya da nesnenin tıklatıldığı **treeNode** parametresi, tıklatıldı.

Kullanıcı tercihleri

Testlerin, Eclipse Tercihleri iletişim kutusu kullanılarak sağlanan kullanıcı tercihlerine uygun olması gerekir. Tercihlere erişmek için aşağıdaki yöntemleri kullanın:

- `PreferenceStoreManager.getIncludeHiddenQmgrsPreference()` which returns `true` if you include queue managers that have been hidden in IBM MQ Explorer in the test, or `false` if they must be excluded.
- `PreferenceStoreManager.getIncludeSysObjsPreference()` , sistem nesnelere (adları SYSTEM ile başlayan nesnelere) döndüren `true` değerini döndürür. dahil edilmelidir, aksi takdirde `false` teste dahil edilmelidir.

Testin tamamlanması

Complete a test by calling `testComplete(WMQTestResult[])`, passing it an array of test result objects. Test sonucu nesnelere ilişkin yönergeler için bkz. [“Test sonucu yaratılması” sayfa 66](#) .

Bir test çalışması sırasında test sonuçlarını geri döndürerek (*Sınamayı çalıştırma* 'ta açıklandığı gibi), bu yöntemi kullanarak sonuçlarda bu yöntemi kullanarak sonuçları iade edebilirsiniz. Ancak, iki kez döndürülen sonuçlar iki kez görüntülenmektedir.

Even if your test uses the `WMQTestEngine` method `returnResult` to return all of its results, it must still call `testComplete` on completion. Bu, sınama işlemini tamamlamak için gereklidir. Döndürülebilecek yeni bir sonuç yoksa, `testComplete` yönteminde boş bir `WMQTestResult` nesnelere dizisi sağlayabilirsiniz.

Daha fazla bilgi için, bkz. [“Test yapısı” sayfa 65](#).

Test sonucu yaratılması

Test sonuçları `WMQTestResult` nesnelere olarak uygulanır. Şunu kullanarak sonuç yarat:

WMQTestResult(int severity, String description, String qmgrname, String objectType)

Burada:

- `severity` , sorunun önem derecesini tanımlayan bir tamsayıdır. Şu önem düzeyi düzeylerinden birini kullanın: `IMarker.SEVERITY_ERROR`, `IMarker.SEVERITY_WARNING` ya da `IMarker.SEVERITY_INFO`
- `description` , Problems (Sorunlar) görünümünde görüntülenmek üzere test tarafından bulunan sorunu açıklayan dizgidir.
- `qmgrname` , sorunun bulunduğu kuyruk yöneticisinin adıdır.
- `objectType` , sorunun bulunabileceği nesne sınıfını veren dizgisidir; örneğin, "Kuyruklar" ya da "Kanallar".

Oluşturulduğunda test sonucu nesnesiyle neler yapacağına ilişkin daha fazla bilgi için bkz. [“Testin tamamlanması” sayfa 66](#).

İptal etme ile ilgilenme

Çalışmakta olan test çalışmasını iptal edebilirsiniz. Bir testin durdurulup durdurulamaması gerektiğini denetlemek için `isCancelled()` yöntemini kullanın.

Bir kullanıcının gereksiz yere geciktirilmemesi için, iyi bir test düzenli olarak iptal edilip edilmediğini denetlemelidir.

Bir sınamayı iptal etmeye çalışırsanız, ancak sınama uzun bir süre yanıt vermezse, test motoru sınamayı çalıştıran iş parçacığının sona erdirilmesiyle sınamayı zorlar. Bu yöntemde güvenmeyin, testin zaman içinde yanıt vermesi, testin kullandığı tüm kaynakları temizlemesini ve şimdiye kadar oluşturulan tüm test sonuçlarını geri döndürmesini tercih eder.

Test belgeleri

Geri döndürdükleri sonuçları açıklamak için ek belgeler sağlayabilir ve sorunu çözmek için neler yapılması gerektiği konusunda kılavuz bilgiler sağlayabilirsiniz.

Sinamayı sağlayan eklentinin plugin.xml dosyasında belirtilen yeri kullanarak HTML ' de belge sağlayın. Testlerin XML ' de tanımlanmasıyla ilgili ayrıntılar için bkz. [“Yeni test yaratılması” sayfa 60.](#)

Belgeleme HTML dosyasının yeri aşağıdaki gibi olabilir:

- **internal** -Testinin kendisini sağlayan eklenti projesinde depolanır. Konum, XML ' de plugin.xml dosyasının kendisinde tanımlanmalıdır. Örneğin, doc/TestDoc.html
- **external** (Dış)-Web sunucusunda saklanır ve belgelerin bakımının kendisini testten ayrı olarak yapılmasına olanak sağlar. Konum, 'http://' ile başlayan eksiksiz bir URL olarak tanımlanmalıdır.

Yeni test kategorileri, test kümeleri ve nesne tipleri yaratılması

Yeni test kategorileri, var olan bir kategorinin yeni test kümeleri ve var olan bir test kümesinde yeni alt kümeler oluşturabilirsiniz. Ayrıca, sinamaları yaratmak istediğiniz yeni nesne tiplerini tanımlayabilirsiniz.

Bu görev hakkında

IBM MQ Explorer ile sağlanan tüm sınamalar, **Kuyruk yöneticisi sınamaları** kategorisinde gruplanır. **Kuyruk yöneticisi sınamaları** kategorisinde, her sınama belirli bir sınama kümesiyle ilişkilendirilir; örneğin, **Kuyruklar** ya da **Kanallar**. Test kümeleri **Testleri Çalıştır** iletişim kutusunda varsayılan seçimleri yapmak için kullanılır; bu, **Testleri Çalıştır** iletişim kutusunu açtığınız **Navigator** görünümündeki klasör ya da nesne tipine dayalıdır. Test kümeleri aynı zamanda, varsayılan test kümesinde hangi testlerin çalıştırıldığı belirtmek için kullanılır.

Sınamaları Çalıştır iletişim kutusunu açsanız, bu kategorileri ve test kümelerini görebilirsiniz (Navigator görünümündeki bir klasörü sağ tıklayın, ardından **Testler > Özel test yapılandırmasını çalıştır** ' ı tıklayın) ve iletişim kutusunun **Testler** sayfasındaki test yapılandırmalarından birine bakın.

Yeni kategoriler yaratabilirsiniz (**Kuyruk yöneticisi testleri** kategorisi gibi). Ayrıca, bir kategorindeki yeni test kümeleri (**Kuyruklar** test kümesi gibi) ve hatta var olan bir test kümesindeki yeni alt kümeleri de oluşturabilirsiniz.

If you create new object types and folders to display in the **Navigator** view of IBM MQ Explorer and you want to create tests that verify definitions of the new object types, you can define the new object types so that they are displayed as options on the **Nesneler** page of the **Testleri Çalıştır** dialog.

Kuyruk yöneticisi testleri kategorindeki var olan bir test kümesinde yeni testler yaratılmasına ilişkin yönergeler için bkz. [Yeni test yaratılması](#). Aşağıdaki yönergelerde, yeni kategoriler ve test kümelerinin nasıl yaratılacağı ve yeni nesne tiplerinin nasıl tanımlanacak anlatılması anlatılmaktadır:

- [Var olan bir kategoride yeni bir test kümesi oluşturma](#) (com.ibm.mq.explorer.tests.Testset)
- [Yeni bir kategori ve test kümesi oluşturma](#) (com.ibm.mq.explorer.tests.TestCategorys)
- [Test edilecek yeni bir nesne türü tanımlama](#) (com.ibm.mq.explorer.tests.ContextGroup)

Eklenti Geliştirme perspektifinde aşağıdaki görevleri gerçekleştirin.

Var olan bir kategoride yeni bir test kümesi oluşturma (com.ibm.mq.explorer.tests.Testset)

Bu görev hakkında

Var olan bir kategoride yeni bir test kümesi yaratmak için (oluşturmadığınız bir kategori; örneğin **Kuyruk yöneticisi testleri** kategorisi):

Yordam

1. plugin.xml dosyasının **Uzantılar** sayfasında, **Tüm Uzantılar** bölümüne **com.ibm.mq.explorer.tests.Testset** uzantısını ekleyin.

2. Yeni test kümesini aşağıdaki tabloda yer alan ayrıntılara göre yapılandırın:

Öznitelik	Tanım	Örnek Değer
category Id	Yeni test kümesini yaratmakta olduğunuz kategorinin benzersiz tanıtıcısı.	com.ibm.mq.explorer.tests.coretests.wmq
tanıtıcı	Yaratmakta olduğunuz kategorinin benzersiz tanıtıcısı.	com.ibm.mq.explorer.tests.samples.NewCategory
ad	Kategori için anlamlı bir ad.	Yeni Kategorim
açıklama	Kategorinin kısa bir açıklaması.	Bu benim ilk yeni kategorim.
icon	Kategoriye temsil etmek için kullanılacak isteğe bağlı bir simge.	icons/newcat.gif (Simge dosyasının plugin.xml dosyasıyla görece konumu.)
further info	Testle ilgili daha fazla bilgi içeren bir HTML ya da XHTML belgesinin konumu. Bu belge, Test Çalışma İletişim kutusunda testi çift tıklattığınızda ya da Test Sonuçları görünümündeki bir test sonucunun IBM MQ Explorer içinde görüntülenir.	doc/MyObject.html (HTML ya da XHTML dosyasının plugin.xml kütüğüle görece konumu.)

3. plugin.xml dosyasını kaydedin.

Sonuçlar

Var olan bir kategoride yeni bir test kümesi oluşturdu.

Yeni bir kategori ve test kümesi oluşturma (com.ibm.mq.explorer.tests.TestCategorys)

Bu görev hakkında

Yeni bir kategori yaratıyorsanız, tek bir uzantı kullanarak o kategoride test kümeleri yaratabilirsiniz; yani, ayrı com.ibm.mq.explorer.tests.Testset uzantısını kullanmanız gerekmez.

Yeni bir kategori yaratmak için:

Yordam

- plugin.xml dosyasının **Uzantılar** sayfasında, **Tüm Uzantılar** bölümüne **com.ibm.mq.explorer.tests.TestCategorys** uzantısını ekleyin.
- Yeni kategoriye aşağıdaki tabloda yer alan ayrıntılara göre yapılandırın:

Öznitelik	Tanım	Örnek Değer
tanıtıcı	Yaratmakta olduğunuz kategorinin benzersiz tanıtıcısı.	com.ibm.mq.explorer.tests.samples.NewCategory
ad	Kategori için anlamlı bir ad.	Yeni Kategorim
açıklama	Kategorinin kısa bir açıklaması.	Bu benim ilk yeni kategorim.
icon	Kategoriye temsil etmek için kullanılacak isteğe bağlı bir simge.	icons/newcat.gif (Simge dosyasının plugin.xml dosyasıyla görece konumu.)

Öznitelik	Tanım	Örnek Değer
furtherinfo	Testle ilgili daha fazla bilgi içeren bir HTML ya da XHTML belgesinin konumu. This document is displayed in IBM MQ Explorer when you double-click the test in the Testleri Çalıştır dialog or a test result in the Test Sonuçları view.	doc/MyObject.html (HTML ya da XHTML dosyasının plugin.xml kütüğüne göreli konumu.)

3. plugin.xml dosyasını kaydedin.

Sonuçlar

Yeni bir kategori yaratmış olmanız.

Sonraki adım

Bu kategoride yeni bir test kümesi yaratmak için:

1. Kategoriyi sağ tıklayın, ardından **Tüm Uzantılar** bölmesine yeni bir test kümesi eklemek için **Yeni > test kümesi** seçeneğini tıklayın.
2. Yeni test kümesini, Var olan bir kategoride yeni bir test kümesi oluşturulmadıkça ayrıntılara göre yapılandırın. Az önce oluşturduğunuz kategoride test kümesini oluşturduğundan **categoryID** özneliğini ayarlamadığınızı fark edin.
3. plugin.xml dosyasını kaydedin.

Yeni kategoride yeni bir test kümesi yaratmış olmanız.

Sınanacak yeni bir nesne tipi tanımlama (com.ibm.mq.explorer.tests.ContextGroup)

Bu görev hakkında

If you have created new types of objects to be displayed in the Navigator view of IBM MQ Explorer and you want to create tests to check definitions of the new object types, you must define the object types by using an `com.ibm.mq.explorer.tests.ContextGroup` extension. This extension displays a new high-level group in the Run Tests dialog on the **Nesneler** page at the level of the supplied **Kuyruk Yöneticileri**, **Kümelere**, and **Kuyruk Paylaşım Grupları** groups.

Yeni bir nesne tipi tanımlamak için:

Yordam

1. plugin.xml dosyasının **Uzantılar** sayfasında, **Tüm Uzantılar** bölmesine **com.ibm.mq.explorer.tests.ContextGroup** uzantısını ekleyin.
2. Yeni grubu aşağıdaki tablodaki ayrıntılara göre yapılandırın:

Öznitelik	Tanım	Örnek Değer
groupId	Yaratmakta olduğunuz grubun benzersiz tanıtıcısı.	com.ibm.mq.explorer.tests.samples.NewGroup
ad	Grup için anlamlı bir ad.	Yeni Grubum
açıklama	Grubun kısa bir açıklaması.	Bu benim ilk yeni grubum.

Yeni grubu tanımladınız. Daha sonra, bir nesnenin hangi gruba ait olduğunu tanımlamak için kullanılan ölçütleri tanımlayın.

3. **Tüm Uzantılar** bölümünde grubu sağ tıklayın, **Yeni**' yi seçin ve ardından aşağıdaki tablodaki bilgilere göre kullanılacak ölçütlerin tipini seçin:

Ölçüt tipi	Tanım	Örnek Değer
instance Of	Nesne, tam olarak nitelenmiş bir sınıfın somut örneğini kullanmalıdır.	com.ibm.mq.explorer.clusterplugin.internal.objects.ClusterObject
objectType	Nesnenin objectType özneliği belirli bir değere sahip olmalıdır. Değerin, ölçütlerle tam olarak eşleşmesi gerekip gerekmediğini de belirleyebilirsiniz.	com.ibm.mq.explorer.queuemanager
objectId	Nesnenin objectId özneliği belirli bir değere sahip olmalıdır. Değerin, ölçütlerle tam olarak eşleşmesi gerekip gerekmediğini de belirleyebilirsiniz.	com.ibm.mq.explorer.queuemanager

4. plugin.xml dosyasını kaydedin.

Sonuçlar

Sınamaları çalıştırabileceğiniz yeni nesne grubunu tanımladınız.

Kendi testlerinizi yazma: Örnek 1

Aşağıdaki kaynak kod, statik veri döndüren bir iskelet testi örneğidir. Sınama, WMQTest arabiriminin bir örneği olarak burada verilir.

```
/*
 * Licensed Materials - Property of IBM
 *
 * 63H9336
 * (c) Copyright IBM Corp. 2005, 2024. All Rights Reserved.
 *
 * US Government Users Restricted Rights - Use, duplication or
 * disclosure restricted by GSA ADP Schedule Contract with
 * IBM Corp.
 */

package com.ibm.mq.explorer.tests.sample;

/**
 * Sample test that is run from an additional test in the WMQ standards test tree
 */
public class WMQTestSimple extends WMQTest {

    /*
     * (non-Javadoc)
     * @see
     * com.ibm.mq.explorer.tests.WMQTest#runTest(com.ibm.mq.explorer.tests.internal.actions.WMQTestEngine,
     * org.eclipse.core.runtime.IProgressMonitor, com.ibm.mq.explorer.ui.extensions.MQExtObject[],
     * java.lang.String)
     */
    public void runTest(WMQTestEngine callback, IProgressMonitor guimonitor,
        MQExtObjectId[] contextObjects, TreeNode treenodeId) {

        // Start with the default implementation. this will store a handle
        // to the test engine that will be needed when we want to submit
        // any results at the end of the test
        super.runTest(callback, guimonitor, contextObjects, treenodeId);

        // prepare space to store test results
        ArrayList testresults = new ArrayList();

        // initialise the progress bar part of the GUI used to show progress (4 stages)
        guimonitor.beginTask(getTestName(), 4);
    }
}
```

```

// Loop through 4 times, incrementing the progress counter by 1 each time
for (int k = 0; k < 4; k++) {
    try {
        // Sleep for a bit so it looks like we are doing some work
        Thread.sleep(900);
    }
    catch (InterruptedException e) {
    }

    // increment GUI progress bar used to show progress, completed 1 sleep
    guimonitor.worked(1);
}

// Create a new test result and add it to our array list of results
testresults.add(new WMQTestResult(IMarker.SEVERITY_INFO, "SAMPLE: Our addition test
worked!", //$NON-NLS-1$
    "Object name", getTestSubCategory())); //$NON-NLS-1$

// package up results and return - test complete.
testComplete((WMQTestResult[]) testresults.toArray(new WMQTestResult[testresults.size()]));
}
}
}

```

Kendi testlerinizi yazma: Örnek 2

Aşağıdaki kaynak kod, kuyruk adlarını tanımlı bir adlandırma kuralına göre denetleyen bir sına ma örneğidir. Tanımlı adlandırma kuralına uymayan adlara sahip kuyruklar bulunursa, ayrıntılar Test Sonuçları görünümünde görüntülenir.

```

/*
 * Licensed Materials - Property of IBM
 *
 * 5724-H72, 5655-L82, 5724-L26, 5655R3600
 *
 * (c) Copyright IBM Corp. 2005, 2024.
 *
 * US Government Users Restricted Rights - Use, duplication or
 * disclosure restricted by GSA ADP Schedule Contract with IBM Corp.
 */
package com.ibm.mq.explorer.tests.sample;

/**
 * A sample test used to check Queue Names against naming conventions. Queue names are checked
 * if
 * they begin with any of a set range of prefixes, defined in this class. Any names which do not
 * start with one of the prefixes are output in an error.
 *
 * This example uses the PCF classes provide by the MS0B SupportPac. Download the SupportPac
 * from
 * the IBM website, then include the jar file in the build path for the project.
 */
public class WMQQueueNames extends WMQTest {

    /** Maintain a count of how many queue managers we are waiting for replies from. */
    private static int numberOfQmgrs = 0;

    /** Stores the accepted queue name prefixes. */
    private static final String[] ACCEPTED_Q_PREFIXES = {"SALES_", "MARKETING_", "SHIPPING_", //
        //$NON-NLS-1$//$NON-NLS-2$ //$NON-NLS-3$
        "INCOMING_", "OUTGOING_"}; //$NON-NLS-1$//$NON-NLS-2$

    /** Stores the user preference for whether system queues should be included. */
    boolean includeSystemObjs = false;

    /**
     * Starts the test.
     *
     * @param callback handle to the test engine running the test
     * @param guimonitor a handle to the object monitoring the test, provided to allow the test to
     * periodically check if the user has tried to cancel the test running and provide additional
     * user
     * feedback
     * @param contextObjects context MQExtObjects passed to the test engine
     * @param treeNodeId the treeNodeid used to launch the tests
     */
    public void runTest(WMQTestEngine callback, IProgressMonitor guimonitor,

```

```

MQExtObject[] contextObjects, TreeNode treenodeId) {
// start with the default implementation. this will store a handle
// to the test engine that will be needed when we want to submit
// any results at the end of the test
super.runTest(callback, guimonitor, contextObjects, treenodeId);

// prepare space to store any results we might want to return
ArrayList testResults = new ArrayList();

// get from Preferences whether we should include system queues
includeSystemObjs = PreferenceStoreManager.getIncludeSysObjsPreference();

// get a list of queue managers from the Explorer
ArrayList allQmgrs = new ArrayList();

for (int k = 0; k < contextObjects.length; k++) {
    if (contextObjects[k] instanceof MQQmgrExtObject) {
        // Object is a queue manager, add to list
        allQmgrs.add(contextObjects[k]);
    }
}

// how many queue managers are there?
numberOfQmgrs = allQmgrs.size();

// use the number of queue managers as a guide to track progress
guimonitor.beginTask(getTestName(), numberOfQmgrs);

// for each queue manager, submit a query
for (int i = 0; i < numberOfQmgrs; i++) {

    // get next queue manager
    MQQmgrExtObject nextQueueManager = (MQQmgrExtObject) allQmgrs.get(i);

    // only submit queries to connected queue managers
    if (nextQueueManager.isConnected()) {

        // get the name of the queue manager, for use in GUI
        String qmgrName = nextQueueManager.getName();

        // get a handle to a Java object representing the queue manager
        MQQueueManager qmgr = nextQueueManager.getMQQueueManager();

        try {
            // get a PCF message agent to handle sending PCF inquiry to
            PCFMessageAgent agent = new PCFMessageAgent(qmgr);

            // use PCF to submit an 'inquire queue names' query
            PCFMessage response = submitQueueNamesQuery(qmgrName, agent);

            // did we get a response to the query?
            if (response != null) {
                // get the queue names out of the reply
                String[] qnames = (String[]) response.getParameterValue(CMQCFC.MQCACF_Q_NAMES);

                // check each name
                for (int j = 0; j < qnames.length; j++) {
                    boolean qnameOkay = checkQueueName(qnames[j]);

                    if (!qnameOkay) {
                        // if a problem was found with the name, we generate an
                        // error message, and add it to the collection to be
                        // returned
                        testResults.add(generateTestResult(qnames[j], qmgrName));
                    }
                }
            }
        } catch (MQException e) {
            // record error details
            e.printStackTrace();
        }
    }

    // finished examining a queue manager
    guimonitor.worked(1);
}

// return any results that this test has generated
WMQTestResult[] finalresults = (WMQTestResult[]) testResults
    .toArray(new WMQTestResult[testResults.size()]);

```

```

    testComplete(finalresults);
}

/**
 * Used internally to submit a INQUIRE_Q_NAMES query using PCF to the given queue manager.
 *
 * @param qmgrName name of the queue manager to submit the query to
 * @param agent
 * @return the PCF response from the queue manager
 */
private PCFMessage submitQueueNamesQuery(String qmgrName, PCFMessageAgent agent) {

    // build the pcf message
    PCFMessage inquireQNames = new PCFMessage(CMQCFC.MQCMD_INQUIRE_Q_NAMES);
    inquireQNames.addParameter(CMQC.MQCA_Q_NAME, "*"); //$NON-NLS-1$

    try {
        // send the message
        PCFMessage[] responseMsgs = agent.send(inquireQNames);

        // check if results received successfully
        if (responseMsgs[0].getCompCode() == 0) {
            return responseMsgs[0];
        }
    } catch (IOException e) {
        // record error details
        e.printStackTrace();
    }

    catch (MQException e) {
        // record error details
        e.printStackTrace();
    }

    // for some reason, we don't have a response, so return null
    return null;
}

/**
 * Used internally to check the given queue name against the collection of acceptable
 * prefixes.
 *
 * @param queueName queue name to check
 * @return true if the queue name is okay, false otherwise
 */
private boolean checkQueueName(String queueName) {

    // if this is a system object (i.e. it has a name which begins with
    // "SYSTEM.") we check the
    if ((queueName.startsWith("SYSTEM.") || (queueName.startsWith("AMQ."))) { //$NON-NLS-1$//$
        if (!includeSystemObjs) {
            // user has requested that we do not include system
            // objects in the test, so we return true to
            // avoid any problems being reported for this queue
            return true;
        }
    }

    // PCF response will white-pad the queue name, so we trim it now
    queueName = queueName.trim();

    // check the queue name against each of the acceptable prefixes
    // in turn, returning true immediately if it is
    for (int i = 0; i < ACCEPTED_Q_PREFIXES.length; i++) {
        if (queueName.startsWith(ACCEPTED_Q_PREFIXES[i]))
            return true;
    }

    // we have checked against all accepted prefixes, without
    // finding a match
    return false;
}

/**
 * Used internally to generate a test result for the given queue name.
 *
 * @param queueName queue name which doesn't meet requirements

```

```

    * @param qmgrName name of queue manager which hosts the queue
    * @return the generated test result
    */
    private WMQTestResult generateTestResult(String queueName, String qmgrName) {
        String res = "Queue (" + queueName.trim() + ") does not begin with a known prefix"; //$NON-NLS-1$//$NON-NLS-2$

        return new WMQTestResult(IMarker.SEVERITY_ERROR, res, qmgrName, getTestSubCategory());
    }
}

```

Kendi testlerinizi yazma: Örnek 3

Aşağıdaki kaynak kod, veri istemeye ve veri işlemeye zamanuyumsuz bir yaklaşım gösteren bir sınaama örneğidir.

```

/*
 * Licensed Materials - Property of IBM
 *
 * 5724-H72, 5655-L82, 5724-L26, 5655R3600
 *
 * (c) Copyright IBM Corp. 2005, 2024.
 *
 * US Government Users Restricted Rights - Use, duplication or
 * disclosure restricted by GSA ADP Schedule Contract with IBM Corp.
 */
package com.ibm.mq.explorer.tests.sample;

/**
 * Pseudo-code sample demonstrating an asynchronous approach to implementing a
 * Test.
 */
public class QueuesTest extends WMQTest implements SomeListener {

    /** Used to store test results. */
    private ArrayList testresults = new ArrayList();

    /**
     * Used to start the test.
     * <p>
     * @param callback      handle to the test engine running the test
     * @param guimonitor    a handle to the object monitoring the test,
     *                      provided to allow the test to periodically check
     *                      if the user has tried to cancel the test running
     */
    public void runTest(WMQTestEngine callback, IProgressMonitor guimonitor, MQExtObject[]
contextObjects, TreeNode treenodeId) {

        super.runTest(callback, guimonitor, contextObjects, treenodeId);

        // reset all test stores
        testresults = new ArrayList();

        // initialise the progress bar part of the GUI used to show progress of
        // this test
        guimonitor.beginTask(getTestName(), numqmgrs);

        // start the test!

        // send query
        PseudoQueueManager qmgrHandle = pseudoGetQueueManager();
        submitQmgrQuery(qmgrHandle, this, query);

        // note that the runTest method is now finished, but the test is not
over!
    }

    /**
     * Used to process results received in response to the query submitted by
     * runTest.
     * <p>
     * @param objects      data received
     */
    public void dataReponseReceived(ArrayList objects) {

        // analyse each of the replies in the collection received in the reply
        for ( int i = 0; i < objects.size(); i++ ) {
            PseudoQueue nxtQueue = (PseudoQueue) objects.get(i);

```

```

        analyseQueue(nxtQueue);

        // increment GUI progress bar used to show progress of this test
        getGUIMonitor().worked(1);
    }

    // return the completed results
    WMQTestResult[] finalresults = (WMQTestResult[]) testresults.toArray(new
WMQTestResult[0]);
    testComplete(finalresults);
}

/**
 * Analyse the given queue. If any potential problems are found, a problem
 * marker is added to the testresults collection.
 * <p>
 * @param queue      queue to analyse
 */
private void analyseQueue(PseudoQueue queue) {

    // do something

    // add a problem marker to the collection
    if (problemFound) {
        testresults.add(new WMQTestResult(IMarker.SEVERITY_WARNING,
            "A problem was found with "
            + queueName,
            getQueueManagerName(queue),
            getTestSubCategory()));
    }
}
}
}

```

Kendi testlerinizi yazma: Örnek 4

Aşağıdaki kaynak kod bir tanılama aracı örneğidir. Gerçek sınama kodunun erişeceği nesnelere konsola yazmak için gerçek sınama kodu yerine bu kodu kullanın.

```

/*
 * Licensed Materials - Property of IBM
 *
 * 63H9336
 * (c) Copyright IBM Corp. 2005, 2024. All Rights Reserved.
 *
 * US Government Users Restricted Rights - Use, duplication or
 * disclosure restricted by GSA ADP Schedule Contract with
 * IBM Corp.
 */
package com.ibm.mq.explorer.tests.sample;

/**
 * List all the context objects provided to standard out
 */
public class WMQTestSimple extends WMQTest {

    /**
     * (non-Javadoc)
     *
     * @see
     com.ibm.mq.explorer.tests.WMQTest#runTest(com.ibm.mq.explorer.tests.internal.actions.WMQTestEngi
     ne,
     * org.eclipse.core.runtime.IProgressMonitor, com.ibm.mq.explorer.ui.extensions.MQExtObject[],
     * java.lang.String)
     */
    public void runTest(WMQTestEngine callback, IProgressMonitor guimonitor,
        MQExtObject[] contextObjects, TreeNode treenodeId) {

        super.runTest(callback, guimonitor, contextObjects, treenodeId);

        // prepare space to store test results
        ArrayList testresults = new ArrayList();

        // Loop through all supplied MQExtObjects and output them to the console
        System.out.println("Objects supplied to this test:"); //$NON-NLS-1$
        for (int k = 0; k < contextObjects.length; k++) {
            if (contextObjects[k] != null) {
                System.out.println(contextObjects[k].getName());
            }
        }
    }
}

```

```

    }
}

// Output the tree node ID to the console
System.out.println("tree node ID supplied to this test: " + treenodeId); //$NON-NLS-1$

// Add a test result
testresults.add(new WMQTestResult(IMarker.SEVERITY_WARNING,
    "SAMPLE: Listing context completed", //$NON-NLS-1$
    "Object name", getTestSubCategory())); //$NON-NLS-1$

// package up results and return - test complete.
testComplete((WMQTestResult[]) testresults.toArray(new WMQTestResult[testresults.size()]));
}
}

```

Sinama iletileri gönderiliyor

Bir uygulamanın ya da kuyruk yöneticisinin bir kuyruğa ileti koyup koymamasını denetlemek için bir sinama ileti kullanabilirsiniz. Ayrıca, kuyruğun önceden bulunduğu iletilere ya da kuyruktan iletileri temizlemek için de iletilere göz atabilirsiniz.

Bu görev hakkında

Kuyruğa bir sinama ileti koymak için, IBM MQ Explorer komutunu kullanarak bir uygulamanın ya da kuyruk yöneticisinin bir kuyruğa ileti yerleştirip yerleştiremeyeceğini doğrulayabilirsiniz. Yönergeler için bkz. [Kuyruğun üzerinde sinama ileti yerleştirme](#).

Ayrıca, önceden kuyruğun üzerinde olan iletilere göz atmak için IBM MQ Explorer ' u da kullanabilirsiniz. Bir kuyruğa göz atmak, kuyruktan gelen iletileri kuyruktan kaldırmadan (kaldırmadan) görüntülemenize olanak tanır. Yönergeler için, [Kuyruklardaki iletilerin göz atılması](#) başlıklı konuya bakın.

Son olarak, kuyruk yöneticisini durdurmak ve yeniden başlatmak zorunda kalmadan, kuyruktan iletileri temizlemek için IBM MQ Explorer ' u kullanabilirsiniz. Yönergeler için [Kuyruktan iletilerin temizlenmesi](#) başlıklı konuya bakın.

Kuyruğa Sinama İletisi Koyma

Bir uygulamanın ya da kuyruk yöneticisinin bir kuyruğa ileti yerleştirip yerleştiremeyeceğini doğrulamak için sinama ileti kullanabilirsiniz.

Bu görev hakkında

Bir kuyruğa sinama ileti koymak için aşağıdaki adımları tamamlayın.

Yordam

1. Navigator görünümünde, kuyruğun bulunduğu **Kuyruklar** klasörünü tıklatın. Kuyruk, İçerik görünümünde görüntülenir.
2. İçerik görünümünde, kuyruğu farenin sağ düğmesiyle tıklatın ve **Sinama İletisi Ekle ...** öğesini seçin. Put Test İletisi iletişim kutusu açılır.
3. **Message data** (İleti verileri) alanında, bazı örnek ileti verileri yazın. For example, type `This is a test message`.
4. **İletiyi Ekle'** yi tıklatın. İleti kuyruğa yerleştirilir.
5. Sinama İletisi Ekle iletişim kutusunu kapatmak için **Kapat** düğmesini tıklatın.

Sonuçlar

İçerik görünümünde, kuyruğa ilişkin **Yürürlükteki kuyruk derinliği** kolonundaki değer, bir değer artırılır. If the value has not changed, click Refresh  on the Content view toolbar.

İlgili görevler

[“Sinama iletileri gönderiliyor” sayfa 76](#)

Bir uygulamanın ya da kuyruk yöneticisinin bir kuyruğa ileti koyup koymamasını denetlemek için bir sinama letisi kullanabilirsiniz. Ayrıca, kuyruğun önceden bulunduğu iletilere ya da kuyruktan iletileri temizlemek için de iletilere göz atabilirsiniz.

[“Kuyruklardaki İletilere Göz Atılması” sayfa 77](#)

Bir kuyruğa göz atmak, kuyruktan gelen iletileri kuyruktan kaldırmadan (kaldırmadan) görüntülemenize olanak tanır.

[“Kuyruktan İletilerin Temizlenmesi” sayfa 77](#)

Kuyruk yöneticisini durdurmak ve yeniden başlatmak zorunda kalmadan iletileri bir kuyruktan temizleyebilirsiniz.

Kuyruklardaki İletilere Göz Atılması

Bir kuyruğa göz atmak, kuyruktan gelen iletileri kuyruktan kaldırmadan (kaldırmadan) görüntülemenize olanak tanır.

Bu görev hakkında

Kuyruklardaki iletilere göz atmak için aşağıdaki adımları tamamlayın.

Yordam

1. Navigator görünümünde, kuyruğun bulunduğu **Kuyruklar** klasörünü tıklatın.
Kuyruk, İçerik görünümünde görüntülenir.
2. İçerik görünümünde, kuyruğu farenin sağ düğmesiyle tıklatın ve **İletilere Göz At ...**düğmesini tıklatın.
İleti Tarayıcısı iletişim kutusu açılır.

Sonuçlar

İleti tarayıcısı penceresi, kullanıcı tanımlı ileti sayısında, listenin sonunda en son iletiye sahip kullanıcı tanımlı byte sayısını görüntüler. İletideki veriler de içinde olmak üzere, özelliklerini görüntülemek için bir iletiyi çift tıklatın. İletilerin tümü kuyrukta kalır.

Set the number of messages and number of bytes to be displayed in the **Tercihler** window as described in [“yapılandırmaIBM MQ Explorer” sayfa 208](#).

İlgili görevler

[“Sinama iletileri gönderiliyor” sayfa 76](#)

Bir uygulamanın ya da kuyruk yöneticisinin bir kuyruğa ileti koyup koymamasını denetlemek için bir sinama letisi kullanabilirsiniz. Ayrıca, kuyruğun önceden bulunduğu iletilere ya da kuyruktan iletileri temizlemek için de iletilere göz atabilirsiniz.

[“Kuyruğa Sinama İletisi Koyma” sayfa 76](#)

Bir uygulamanın ya da kuyruk yöneticisinin bir kuyruğa ileti yerleştirip yerleştiremeyeceğini doğrulamak için sinama letisini kullanabilirsiniz.

[“Kuyruktan İletilerin Temizlenmesi” sayfa 77](#)

Kuyruk yöneticisini durdurmak ve yeniden başlatmak zorunda kalmadan iletileri bir kuyruktan temizleyebilirsiniz.

Kuyruktan İletilerin Temizlenmesi

Kuyruk yöneticisini durdurmak ve yeniden başlatmak zorunda kalmadan iletileri bir kuyruktan temizleyebilirsiniz.

Bu görev hakkında

Kuyruktan gelen tüm iletileri temizlemek için aşağıdaki adımları tamamlayın.

Yordam

1. Navigator görünümünde, kuyruğun bulunduğu **Kuyruklar** klasörünü tıklatın.
Kuyruk, İçerik görünümünde görüntülenir.
2. İçerik görünümünde, kuyruğu farenin sağ düğmesiyle tıklatın ve **İletileri Temizle ...**ögesini seçin.
Kuyruğu Temizle iletişim kutusu açılır.
3. İletileri kuyruktan temizlemek için kullanılacak yöntemi seçin:
 - CLEAR komutunu kullanırsanız, tüm iletiler kuyruktan temizlenir. Ancak, kuyruk zaten başka bir uygulama tarafından açıldıysa ya da kuyruk kesinleştirilmemiş iletiler içeriyorsa, komut hemen başarısız olur ve iletilerin hiçbiri temizlenmez.
 - MQGET API çağrısını kullanırsanız, iletiler kullanılabilir oluncaya kadar iletiler kuyruktan elde edilir. Ancak, MQGET kesinleştirilmemiş iletileri tanımaz; bu da, kuyruğun üzerinde kesinleştirilmemiş iletiler olabilir anlamına gelir. Ayrıca, kuyruk zaten başka bir uygulama tarafından açılmışsa, komut başarısız olabilir.
4. **Temizle** düğmesini tıklatın.
Komutun başarılı olup olmadığını bildiren bir ileti görüntülenir.
5. İletişim kutusunu kapatmak için **Kapat** düğmesini tıklatın.

Sonuçlar

Bir sorun olmadıkça, tüm iletiler kuyruktan temizlenir; örneğin, kuyruğun kesinleştirilmemiş iletiler içermesi gerekir.

İlgili görevler

[“Sinama iletileri gönderiliyor” sayfa 76](#)

Bir uygulamanın ya da kuyruk yöneticisinin bir kuyruğa ileti koyup koymamasını denetlemek için bir sinama ileti kullanabilirsiniz. Ayrıca, kuyruğun önceden bulunduğu iletilere ya da kuyruktan iletileri temizlemek için de iletilere göz atabilirsiniz.

[“Kuyruğa Sinama İletisi Koyma” sayfa 76](#)

Bir uygulamanın ya da kuyruk yöneticisinin bir kuyruğa ileti yerleştirip yerleştiremeyeceğini doğrulamak için sinama iletisini kullanabilirsiniz.

[“Kuyruklardaki İletilere Göz Atılması” sayfa 77](#)

Bir kuyruğa göz atmak, kuyruktan gelen iletileri kuyruktan kaldırmadan (kaldırmadan) görüntülemenize olanak tanır.

Nesnelerin ve hizmetlerin başlatılması ve durdurulması

Kuyruk yöneticisi için nesne yaratabilmeniz için, kuyruk yöneticisinin çalışır durumda olması gerekir. Benzer şekilde, bir uygulama bir kanaldan ileti göndermeden önce, kanal çalışıyor olmalı ve alan kuyruk yöneticisinin çalışmakta olan bir dinleyici olması gerekir. Ayrıca, kanal başlatıcıları ve tetikleme izleme programları gibi tüm hizmetler gerektiğinde çalışır durumda olmalıdır.

Bu görev hakkında

Daha fazla bilgi için aşağıdaki konulara bakın:

- [Kuyruk yöneticisinin başlatılması ve durdurulması](#)
- [Kanalların başlatılması ve durdurulması](#)
- [Dinleyici 'nin başlatılması ve durdurulması](#)
- [Komut sunucusunun başlatılması ve durdurulması](#)
- [Özel hizmetin başlatılması ve durdurulması](#)
- [Tetikleme izleme programının başlatılması](#)
- [Kanal başlatıcısı başlatma](#)

Kuyruk yöneticisinin başlatılması ve durdurulması

Tek bir kuyruk yöneticisini başlatabilir ya da durdurabilir ya da kuyruk yöneticisi kümesindeki tüm kuyruk yöneticilerini başlatabilir ya da durdurabilirsiniz.

Bu görev hakkında

Kuyruk yöneticisinin barındırması için IBM MQ nesnelere yaratabilmeniz ve kuyruk yöneticisinin barındırdığı IBM MQ nesnelere herhangi birini başlatabilmeniz için kuyruk yöneticisini başlatmalısınız.

Bazı durumlarda (örneğin, kuyruk yöneticisinin özelliklerini değiştirdiyse), bir düzeltme paketini IBM MQ' e uygulamak istiyorsanız ya da bir ileti alışverişi ağına katılan kuyruk yöneticisini durdurmak istiyorsanız, kuyruk yöneticisini durdurmanız gerekir.

IBM MQ Explorer' ta bir kuyruk yöneticisini başlatmak ya da durdurmak için aşağıdaki adımları tamamlayın.

Yordam

1. Navigator görünümünde, **Kuyruk Yöneticileri** klasörünü genişletin.
2. Kuyruk yöneticisinin adını farenin sağ düğmesiyle tıklayın ve **Başlat** ya da **Durdur** öğelerini seçin.
3. Kuyruk yöneticisini durdurmayı seçerseniz, **Denetimli** ya da **Hemenseçeneğini** belirleyin.
4. Tamam'ı tıklayın.

Sonuçlar

Kuyruk yöneticisinin adının yanındaki simge, kuyruk yöneticisinin uygun şekilde başladığını ya da durdurulduğunu göstermek için değişir.

Kuyruk yöneticisi kümeleri

Başlamadan önce

Ayrıca, kuyruk yöneticisi kümesindeki tüm kuyruk yöneticilerini başlatabilir ya da durdurabilirsiniz.

Bir kümedeki tüm kuyruk yöneticilerini başlatmadan ya da durdurmadan önce, aşağıdaki adımların atılması gerekir:

1. Kuyruk yöneticisi kümelerini şu şekilde anlatıldığı gibi görüntülemelisiniz: [“Kuyruk yöneticisi kümelerinin görüntülenmesi”](#) sayfa 218.
2. You must define a set for the queue managers as described in: [“El ile kümelerin tanımlanması”](#) sayfa 219 or: [“Otomatik kümelerin tanımlanması”](#) sayfa 220.

Bu görev hakkında

Gezgin görünümünde bir kümedeki tüm kuyruk yöneticilerini başlatmak ya da durdurmak için:

Yordam

1. Navigator görünümünde, **Kuyruk Yöneticileri** klasörünü genişletin.
2. Menüü açmak için ayarın adını sağ tıklayın. **Yerel Kuyruk Yöneticilerini Başlat** ya da **Yerel Kuyruk Yöneticilerini Durdur** seçeneğini tıklayın.

Sonuçlar

Kuyruk yöneticisinin adının yanındaki simge, kuyruk yöneticisinin uygun şekilde başladığını ya da durdurulduğunu göstermek için değişir.

İlgili kavramlar

[“Kuyruk yöneticileri”](#) sayfa 17

Kuyruk yöneticisi, uygulamalara ileti alışverişi hizmetleri sağlayan bir programdır. İleti Kuyruğu Arabirimi 'ni (MQI) kullanan uygulamalar kuyruklara ileti alabilir ve kuyruklardan ileti alabilir. Kuyruk yöneticisi iletilerin doğru kuyruğa gönderilmesini sağlar ya da başka bir kuyruk yöneticisine yöneltilir.

[“nesneleri içeriyeIBM MQ Explorer” sayfa 16](#)

IBM MQ Explorer' ta, tüm kuyruk yöneticileri ve bunların IBM MQ nesneleri, Navigator görünümündeki klasörlerde düzenlenir.

Yeniden bağlanabilir istemciler

Bir kuyruk yöneticisiyle bağlantısı kesilirse,IBM MQ istemcileri otomatik olarak yeniden bağlanmaktan yararlanabilir. Bu değer, bir bağlantı kesildiğinde ya da kuyruk yöneticisi başarısız olduğunda bu değer olur. Bir kuyruk yöneticisini durdurduğunuzda, istemcilerin otomatik olarak yeniden bağlanmasını etkinleştirme seçeneğiniz vardır.

Bir IBM MQ MQI istemcisinin, bağlı olduğu kuyruk yöneticisi başarısız olduğunda çalışmaya devam etmesini sağlayacak şekilde kodlamak ve yapılandırmak için bir dizi yol vardır. Bir uygulama programı, kuyrukları ve abonelikleri kapatarak ve başarısız olan kuyruk yöneticisinden bağlantıyı keserek kuyruk yöneticisi hatasına yanıt verebilir. Daha sonra istemci programı yeniden bağlanmayı dener ve kuyruk yöneticisi yeniden çalıştırılıncaya kadar bekler ya da aynı kuyruk yöneticisi grubundaki başka bir kuyruk yöneticisine bağlanır.

Bu ortak yordamı kolaylaştırmak için, bir istemci programı, yürürlükteki bağlantı başarısız olursa, bir kuyruk yöneticisine otomatik olarak başka bir kuyruk yöneticisine (ya da bu kuyruk yöneticisine yeniden bağlı) bağlanma seçeneği ile bağlantı kurabilirler. Uygulama programlaması gerekmez. Uygulama programının, kuyruk yöneticisinden herhangi bir bozuk bağlantı hatası bildirilmesine gerek yoktur.

Otomatik istemci yeniden bağlantısı, Java için IBM MQ sınıfları tarafından desteklenmez.

IBM MQ yöneticisi olarak, kuyruk yöneticisi başarısızlıklarının otomatik olarak işlenmesini, kuyruk yöneticisini kasıtlı olarak durdurmanızı ve istemci uygulamalarının kuyruk yöneticisi durdurucu sayfasını bir hata olarak ele geçirmesi yerine, otomatik olarak yeniden bağlanmayı denemesini istiyorsanız, kuyruk yöneticisi hatalarının otomatik olarak işlenmesini ve istemci uygulamalarının durmasını istiyorsanız, tüm istemci uygulama programlarına işaret vermek isteyebilirsiniz. This is the default behavior of the **Stop queue manager** command, to maintain compatibility with earlier releases of IBM MQ. Ancak, kuyruk yöneticisini durdur komutu üzerinde bir seçenek olarak, `Instruct reconnectable clients to reconnect` (Yeniden bağlan istemcileri yeniden bağla) seçeneğini kullanarak kuyruk yöneticisinin durduğunu gösteren bir gösterge yeniden bağlanabilir istemci bağlantısı tarafından durdurulursa, hata ortaya çıkmış gibi otomatik olarak yeniden bağlanmaya çalışmaya başlar.

İlgili kavramlar

[Otomatik istemci yeniden bağlantısı](#)

Bir kanalın başlatılması ve durdurulması

Bir kanalın başlatıldığı yol, bunun bir arayan kanalı mı, yoksa bir yanıtlayıcı kanalı mı olduğuna bağlıdır. Bir kanalı durdurduğunuzda, yürürlükteki ileti kümesi işlendikten sonra kanalın durdurulup durdurulmayacağını seçebilir ya da kanalın yürürlükteki ileti kümesi işlenmeyi bitirmeden önce kanalı sona erdirmeye zorlayabilirsiniz.

Bu görev hakkında

Kanallar, *arayanlar* ya da *yanıt verenler* olarak sınıflandırılabilir. Bir uygulama doğrudan ya da bir kanal başlatıcısı kullanılarak otomatik olarak çağıranı kanallarını başlatır. Yanıtlayıcı kanalları yalnızca dinleyici tarafından başlatılabilir.

Kanalların her ucundaki bilgisayarlarda örneğin, TCP/IP için gerekli iletim protokolünün (TCP/IP ' nin) olması gerektiğini unutmayın.

Bir kanalı el ile başlatma

Bu görev hakkında

You can start caller channels in IBM MQ Explorer. When you start responder channels in IBM MQ Explorer, you are actually changing the responder channel's state from Stopped to Inactive; the listener then changes the state from Inactive to Started. Bu nedenle, yanıtlayıcı kanalları kullanıyorsanız, bilgisayarınızda bir dinleyici başlatmanız gerekir.

Bir kanalı başlatmak için aşağıdaki adımları tamamlayın.

Yordam

1. İçerik görünümünde kanalları görüntülemek için Navigator görünümünde **Kanallar** klasörünü tıklatın.
2. İçerik görünümünde, kanalı farenin sağ düğmesiyle tıklatın ve **Start**(Başlat) ögesini seçin.

Sonuçlar

Kanal başlıyor. Kanalın çalışmakta olduğunu göstermek için kanal değişikliklerinin yanındaki simge.

Kanalı durdurma

Bu görev hakkında

Bir kanalı durdurmak için aşağıdaki adımları tamamlayın.

Yordam

1. İçerik görünümünde kanalları görüntülemek için Navigator görünümünde **Kanallar** klasörünü tıklatın.
2. İçerik görünümünde, kanalı farenin sağ düğmesiyle tıklatın ve **Durdur ...**düğmesini tıklatın.
Kanalı Durdur iletişim kutusu açılır.
3. IBM MQ ' in kanalı nasıl durduracağını seçin:
 - Accept the default values (do not select the check boxes) to end the channel after the current batch of messages has finished processing (on Windows, Linux, UNIX, or IBM i), or to end the channel after the current message (on z/OS). Alma kanalı için, devam etmekte olan bir toplu iş yoksa, kanal bir sonraki toplu işi ya da sonraki sağlıklı işletim bildirimini (kalp atışları kullanılıyorsa) durdurulmadan önce bekler. Sunucu bağlantısı kanallarında, bağlantı sona erdiğinde kanal durur.
 - Herhangi bir geçerli toplu işin iletimini sonlandırmak için **Geçerli ileti kümesini kesmeyi zorla** onay kutusunu seçin; kanalın iş parçacığı ya da işlem sonlandırılmaz. Bu, büyük olasılıkla belirsiz kanallarda sonuçlanabilir. Sunucu bağlantısı kanallarında, yürürlükteki bağlantı kopuyor.
 - **Yürürlükteki ileti kümesini kesmeyi zorla** onay kutusunu seçerseniz ve kanal iş parçacığını ya da işlemini sonlandırmak istiyorsanız, **Süreç/iş parçacığı sonlandırmasına izin ver** onay kutusunu seçin.
4. Kanal tanımlaması bir yanıtlayıcı kanalıysa, birden çok kuyruk yöneticisi ya da uzak bağlantı aynı yanıt kanalını kullanıyor olabilir. Bu nedenle, hangi kanalların durdurulduğunu süzebilirsiniz: İlgili onay kutusunu seçin ve kuyruk yöneticisinin ya da uzak bağlantının adını yazın.
5. Kanalın, durduğunda değiştireceği durumu seçin:
 - Kanalı durdurmak, ancak işlemi ya da iş parçacığının çalışmasını korumak için **Durduruldu** seçeneğini tıklatın; kanal etkin olmaya devam eder ve kaynakları tüketebiliyor.
 - İşlemin ya da iş parçacığının durdurulması da dahil olmak üzere, kanalı durdurmak için **Etkin Değil** düğmesini tıklatın; kanal etkin değildir ve kaynakları tüketmez.

Sonuçlar

Kanal çalışıyor. Kanal değişikliklerinin yanındaki simge, kanalın artık çalışmadığını gösterecek şekilde değişir.

İlgili kavramlar

[“Dinleyiciler” sayfa 26](#)

Dinleyici, kuyruk yöneticisine yönelik bağlantıları dinleyen bir IBM MQ işlemidir.

[“Kanal başlatıcıları” sayfa 34](#)

Kanal başlatıcı, bir tetikleme olayı ortaya çıktığında başlatma kuyruklarına konulan tetikleme iletilerini işleyen bir uygulamadır. Kanal başlatıcı, uygulamalar yerine kanalları başlatan, özel bir tetikleyici izleme programı tipidir.

[“Kanallar” sayfa 23](#)

IBM MQ , üç farklı kanal tipini kullanabilir: bir ileti kanalı, bir MQI kanalı ve AMQP kanalı.

İletişimci başlatma ve durdurma

Each listener object in IBM MQ Explorer represents a listener process; when you start the listener object in IBM MQ Explorer, the listener process starts.

Bu görev hakkında

Bir kuyruk yöneticisinin kanallardan ileti alması için, iletim tipi için doğru olarak yapılandırılmış bir çalışan dinleyicinin olması gerekir. Daha sonra, dinleyici, bir uygulamanın kanalın gönderme sonunu başlattığını algıladığında, kanalın giriş sonunu başlatır.

Bir dinleyiciyi başlatmak ya da durdurmak için aşağıdaki adımları tamamlayın.

Yordam

1. In the **Navigator** view, click the **Dinleyiciler** folder to display the listeners in the **İçerik** view.
2. **İçerik** görünümünde, dinleyiciyi farenin sağ düğmesiyle tıklatın ve **Başlat** ya da **Durdur** öğelerini seçin.

Sonuçlar

Dinleyici uygun şekilde başlatılır ya da durdurulur.

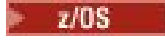
 z/OS platformundaki dinleyiciler dinleyici nesnelere değildir ve dinleyici nesnelere ile aynı şekilde hareket etmez. z/OS altyapısındaki dinleyiciler durdurulduğunda, artık z/OS kuyruk yöneticisiyle ilişkilendirilmeleridir.

İlgili kavramlar

[“Dinleyiciler” sayfa 26](#)

Dinleyici, kuyruk yöneticisine yönelik bağlantıları dinleyen bir IBM MQ işlemidir.

[“Kanallar” sayfa 23](#)

IBM MQ , üç farklı kanal tipini kullanabilir: bir ileti kanalı, bir MQI kanalı ve AMQP kanalı.

İlgili görevler

[“Bir kanalın başlatılması ve durdurulması” sayfa 80](#)

Bir kanalın başlatıldığı yol, bunun bir arayan kanalı mı, yoksa bir yanıtlayıcı kanalı mı olduğuna bağlıdır. Bir kanalı durdurduğunuzda, yürürlükteki ileti kümesi işlendikten sonra kanalın durdurulup durdurulmayacağını seçebilirsiniz ya da kanalın yürürlükteki ileti kümesi işlenmeyi bitirmeden önce kanalı sona erdirmeye zorlayabilirsiniz.

[“Kuyruk yöneticilerinin ve nesnelere yaratılması ve yapılandırılması” sayfa 15](#)

Navigator görünümünü ve İçerik görünümünü kullanarak IBM MQ Explorer ' ta kuyruk yöneticileri ve nesnelere yaratabilir, bunları yapılandırabilir ve silebilirsiniz.

Komut sunucusunun başlatılması ve durdurulması

IBM MQ Explorer' dan bir kuyruk yöneticisine bağlanmak için kuyruk yöneticisi komut sunucusunun çalışıyor olması gerekir.

Bu görev hakkında

Komut sunucusunu başlatmak ya da durdurmak için aşağıdaki adımları tamamlayın.

Yordam

Navigator görünümünde kuyruk yöneticisini sağ tıklayın ve **Start Command Server** (Komut Sunucusunu Başlat) ya da **Stop Command Server** (Komut Sunucusunu Durdur) seçeneğini tıklayın.

Sonuçlar

Komut sunucusu uygun şekilde başlatılır ya da durdurulur.

İlgili görevler

[“Kuyruk yöneticisinin başlatılması ve durdurulması” sayfa 79](#)

Tek bir kuyruk yöneticisini başlatabilir ya da durdurabilir ya da kuyruk yöneticisi kümesindeki tüm kuyruk yöneticilerini başlatabilir ya da durdurabilirsiniz.

Özel bir hizmetin başlatılması ve durdurulması

Özel bir hizmetin, kuyruk yöneticisi başlatıldığında otomatik olarak başlatılacağı şekilde yapılandırabilirsiniz. Bir hizmeti el ile de başlatabilir ya da durdurabilirsiniz.

Bu görev hakkında

Hizmet özellikleri iletişim kutusunda `Service control` özneliğinin değerini değiştirerek kuyruk yöneticisi başlatıldığında otomatik olarak başlatılacak özel bir hizmet yapılandırabilirsiniz. Aşağıdaki yönergelerde, bir hizmetin el ile nasıl başlatılacağı açıklanmaktadır.

Hizmette tanımlı bir uç komut yoksa, örneğin, tetikleme izleme programları için hizmet durduğunda, hizmetin denetleyeceği nesnenin durmadığını göz önünde bulundurun.

Bir hizmeti başlatmak ya da durdurmak için aşağıdaki adımları tamamlayın.

Yordam

1. İçerik görünümünde hizmetleri görüntülemek için Navigator görünümünde, **Hizmetler** klasörünü tıklayın.
2. İçerik görünümünde, hizmeti farenin sağ düğmesiyle tıklayın ve **Başlat** ya da **Durdur** öğelerini seçin.

Sonuçlar

Hizmet uygun olduğu şekilde başlar ya da durdurur. Hizmetin yanındaki simge, hizmetin çalışıp çalışmadığını göstermek için değişir.

İlgili kavramlar

[“Özel hizmetler” sayfa 34](#)

Özel hizmetler, komutları otomatik olarak çalıştırmak için yarattığınız hizmetlerdir.

[“Tetikleyici izleme programları” sayfa 33](#)

Tetikleyici izleme programı, bir tetikleme olayı ortaya çıktığında, başlatma kuyruklarına konulan tetikleme iletilerini işleyen bir uygulamadır.

Tetikleme İzleyicinin Başlatılması

Bir tetikleme izleyicisini başlatmak için önce tetikleme izleyicisini başlatacak bir hizmet yaratmanız gerekir.

Bu görev hakkında

Bir tetikleme izleyicisini IBM MQ Explorerolanağından başlatmak için, önce hizmet başlatıldığında `runmqtrm` komutunu çalıştıracak (tetikleme izleyicisini başlatmak için) bir hizmet oluşturmanız gerekir.

Bir istemci için tetikleme izleme programı başlatıyorsanız, bunun yerine `runmqttmc` komutunu kullanın. Tetikleme izleyicileri hakkında ek bilgi için bkz. [Tetikleme izleme programları](#).

Bir tetikleme izleyicisini başlatmak için aşağıdaki adımları tamamlayın.

Not: Tetikleme izleme programı bir hizmet olarak çalıştığında, başlatılan süreç ya da uygulama artalanda çalışır.

Yordam

1. Navigator görünümünde, tetikleme izleme hizmetini başlatmak istediğiniz kuyruk yöneticisini açın.
2. Kuyruk yöneticisinin **Hizmetler** klasörünü farenin sağ düğmesiyle tıklatın ve tıklatın **Yeni ... > Hizmet**. Yeni Hizmet iletişim kutusu açılır.
3. Yeni Hizmet iletişim kutusunda, hizmet için bir ad yazın; örneğin, `TriggerMonitor`, sonra **İleri**'yi tıklatın. Artık yeni hizmeti yapılandırabilirsiniz.
4. İsteğe bağlı: **Tanım** alanında, hizmet için bir tanım yazın; örneğin, `A trigger monitor for queue manager QM1`.
5. **Service control** (Hizmet denetimi) alanında, hizmetin nasıl başlatılacağını ve duracağını yapılandırın:
 - Kuyruk yöneticisi başladığında ve durduğunda hizmeti otomatik olarak başlatmak ve durdurmak için **Kuyruk Yöneticisi**'yi tıklatın.
 - Kuyruk yöneticisi başlatıldığında hizmeti otomatik olarak başlatmak için, kuyruk yöneticisi durduğunda durdurmak için **Kuyruk Yöneticisi Başlangıç** simgesini tıklatın.
 - Hizmeti el ile başlatmanız ve durdurmanız için yapılandırmak üzere **Manual**(El ile) seçeneğini tıklatın.
6. **Start Command** (Başlatma Komutu) alanına, `runmqttmc` komutunun tam yolunu yazın.
 - Tip: `MQ_INSTALLATION_PATH\bin\runmqttmc` burada `MQ_INSTALLATION_PATH`, IBM MQ 'un kurulu olduğu üst düzey dizinle değiştirilir.
7. Kuyruk yöneticisi varsayılan kuyruk yöneticisi değilse, **Başlangıç args** alanına `-m queue_manager_name` yazın; burada `queue_manager_name`, kuyruk yöneticisinin adıdır.
8. `SYSTEM.DEFAULT.INITATION.QUEUE` (kuyruk) başlangıç kuyruğu olarak, **Start args** (Args başlangıç) alanına `-q initq_name` yazın; burada `initq_name`, kuyruğun adıdır.
9. **Service Type** (Hizmet Tipi) alanında çalıştırılacak hizmet tipini seçin:
 - If you select **Komut**, you can run multiple instances of the service but you cannot view the status of the service in IBM MQ Explorer.
 - If you select **Sunucu**, you can run only one instance of the service but you can view the status of the service in IBM MQ Explorer.
10. **Bitir**'i tıklatın.
Yeni hizmet, seçilen kuyruk yöneticisinde yaratılır.
11. Hizmeti başlatın.
Yönergeler için, bkz. [“Özel bir hizmetin başlatılması ve durdurulması” sayfa 83](#).

Sonuçlar

Hizmet, kuyruk yöneticisinde tetikleme izleyicisini başlatan `runmqttmc` komutunu başlatır ve çalıştırır.

Bir tetikleme izleme programını başlattığınızda, izleme programı belirtilen başlatma kuyruğunu izlemeye devam eder. Bir tetikleme izleyiciyi doğrudan durduramazsınız. Tetikleme izleyicinin kuyruk yöneticisini durdurduğunuzda, tetikleme izleme programı da durur.

İlgili kavramlar

[“Tetikleyici izleme programları” sayfa 33](#)

Tetikleyici izleme programı, bir tetikleme olayı ortaya çıktığında, başlatma kuyruklarına konulan tetikleme iletilerini işleyen bir uygulamadır.

Kanal başlatıcısı başlatma

Bir kanal başlatıcısını başlatmak için, önce kanal başlatıcısı başlatılacak bir hizmet yaratmanız gerekir.

Bu görev hakkında

Because a channel initiator is just a special type of trigger monitor, to start a channel initiator from IBM MQ Explorer, you must first create a service that will run the `runmqchi` command (to start the channel initiator) when the service starts.

The following instructions assume that you are creating a service called ChannelInitiator on a queue manager called QM1. Kanal başlatıcılarıyla ilgili ek bilgi için [Kanal başlatıcısının başlatılması ve durdurulması](#) başlıklı konuya bakın.

Kanal başlatıcı hizmetini yaratmak için:

Yordam

1. In the Navigator view, expand the queue manager, QM1, that you want to start the channel initiator on.
2. Kuyruk yöneticisinin **Hizmetler** klasörünü farenin sağ düğmesiyle tıklatın ve tıklatın **Yeni ... > Hizmet**. Yeni Hizmet iletişim kutusu açılır.
3. Yeni Hizmet iletişim kutusunda, hizmet için bir ad yazın; örneğin, ChannelInitiator, sonra **İleri'** yi tıklatın. Artık yeni hizmeti yapılandırabilirsiniz (ChannelInitiator).
4. İsteğe bağlı: **Tanım** alanında, ChannelInitiator hizmetine ilişkin bir açıklama yazın; örneğin, A channel initiator for queue manager QM1.
5. **Service control** (Hizmet denetimi) alanında, hizmetin nasıl başlatılacağını ve duracağını yapılandırın:
 - Kuyruk yöneticisi başladığında ve durduğunda hizmeti otomatik olarak başlatmak ve durdurmak için **Kuyruk Yöneticisi'** yi tıklatın.
 - Kuyruk yöneticisi başlatıldığında hizmeti otomatik olarak başlatmak için, kuyruk yöneticisi durduğunda durdurmak için **Kuyruk Yöneticisi Başlangıcı** simgesini tıklatın.
 - Hizmeti el ile başlatmanız ve durdurmanız için yapılandırmak üzere **Manual**(El ile) seçeneğini tıklatın.
6. **Start Command** (Başlatma Komutu) alanına, `runmqchi` komutunun tam yolunu yazın.
 - Tip: `MQ_INSTALLATION_PATH\bin\runmqchi` burada `MQ_INSTALLATION_PATH` , IBM MQ ' un kurulu olduğu üst düzey dizinle değiştirilir.
7. QM1 varsayılan kuyruk yöneticisi değilse, **Args olanağını başlat** alanında `-m QM1` yazın.
8. SYSTEM.CHANNEL.INITQ başlangıç kuyruğu olarak, **Başlangıç argları** alanına, `-q initq_name` yazın; burada `initq_name` , kuyruğun adıdır.
9. **Service Type** (Hizmet Tipi) alanında Command(Hizmet Tipi) seçeneğini belirleyin.
10. **Bitir'** i tıklatın.
Yeni hizmet (ChannelInitiator), seçilen kuyruk yöneticisinde (QM1) yaratılır.
11. Hizmeti başlatın.
Yönergeler için, bkz. [“Özel bir hizmetin başlatılması ve durdurulması”](#) sayfa 83.

Sonuçlar

The service, ChannelInitiator, starts and runs the `runmqchi` command, which starts the channel initiator on the queue manager, QM1.

İlgili kavramlar

[“Tetikleyici izleme programları”](#) sayfa 33

Tetikleyici izleme programı, bir tetikleme olayı ortaya çıktığında, başlatma kuyruklarına konulan tetikleme iletilerini işleyen bir uygulamadır.

[“Kanal başlatıcıları” sayfa 34](#)

Kanal başlatıcı, bir tetikleme olayı ortaya çıktığında başlatma kuyruklarına konulan tetikleme iletilerini işleyen bir uygulamadır. Kanal başlatıcı, uygulamalar yerine kanalları başlatan, özel bir tetikleyici izleme programı tipidir.

Kuyruk yöneticisinin gösterilmesi ya da gizlenmesi

Varsayılan değer olarak, Navigator görünümü, IBM MQ Explorer ' un kurulu olduğu bilgisayardaki tüm kuyruk yöneticilerini gösterir. Ancak, şu anda yönetmediğiniz kuyruk yöneticileriniz varsa, bunları gizleyebilmek için, isterseniz yapabilirsiniz. Ayrıca, uzak kuyruk yöneticilerini gösterebilir ya da gizleyebilirsiniz.

Bu görev hakkında

IBM MQ Explorer' ta bir kuyruk yöneticisini denetlemeden önce, kuyruk yöneticisini IBM MQ Explorer Navigator görünümündeki **Kuyruk Yöneticileri** klasöründe göstermeniz gerekir. By default, all of the queue managers on the computer on which IBM MQ Explorer is installed are detected automatically and are shown in the **Kuyruk Yöneticileri** folder. You can hide queue managers if you don't want to administer them in IBM MQ Explorer.

JMS denetimli nesnelere yapılandırılıyorsa, kuyruk yöneticisinin bağlantı ayrıntılarını tanımlayan bir bağlantı üreticisinden IBM MQ Explorer ' a bir kuyruk yöneticisi ekleyebilirsiniz. Aslında, kuyruk yöneticisinin ayrıntılarını tanımlayan bağlantı üreticisinden IBM MQ Explorer ' e bağlantı yaratıyorsunuz.

Uzak kuyruk yöneticilerini, uzak kuyruk yöneticisinin de ait olduğu bir kümeye ait olan bir kuyruk yöneticisine önceden bağlandığınızda, küme bağlantılarını kullanarak da yönetebilirsiniz.

Aşağıdaki konularda, yerel ve uzak kuyruk yöneticilerinin IBM MQ Explorer' içinde nasıl gösterileceği ve gizleneceği açıklanmaktadır:

- [Yerel kuyruk yöneticilerini göster](#)
- [Uzak kuyruk yöneticilerini göster](#)
- [Kuyruk yöneticilerini gizle](#)
- [Gizli kuyruk yöneticilerini göster](#)
- [Kuyruk yöneticilerinin kaldırılması](#)
- [“JMS bağlantı üreticisinden kuyruk yöneticisi eklenmesi” sayfa 45](#)
- [Uzak küme kuyruk yöneticisinin denetlenmesi](#)

İlgili kavramlar

[“Kuyruk yöneticisi kümeleri” sayfa 37](#)

Küme, mantıksal olarak ilişkili ve birbiriyle bilgi paylaşabilen iki ya da daha fazla kuyruk yöneticilerinden oluşan bir gruptur. Herhangi bir kuyruk yöneticisi, belirli bir kanal tanımlamasını, uzak kuyruk tanımlamasını ya da iletim kuyruğunu ayarlamaya gerek duymadan, aynı kümedeki başka bir kuyruk yöneticisine ileti gönderebilir; bu bilgilerin tümü havuzda tutulur ve kümedeki tüm kuyruk yöneticilerinin erişimleri vardır.

İlgili görevler

[“Uzak kuyruk yöneticilerinin yönetilmesi” sayfa 98](#)

IBM MQ Explorer' ta, uzak yönetim için uzak bir bilgisayarda IBM MQ kuyruk yöneticilerini etkinleştirebilirsiniz.

Yerel kuyruk yöneticisinin gösterilmesi

Yerel bir kuyruk yöneticisini yönetmek istiyorsanız, bu yönetici Navigator görünümünde görünmelidir.

Bu görev hakkında

IBM MQ Explorer 'un kurulu olduğu bilgisayarda barındırılan kuyruk yöneticilerinin tümü otomatik olarak saptlanır ve IBM MQ Explorer ' taki **Kuyruk Yöneticileri** klasöründe gösterilir, ancak bunları görünümünden

gizleyebilirsiniz. To administer a local queue manager using IBM MQ Explorer, you must show the queue manager in the **Kuyruk Yöneticileri** folder in the Navigator view of IBM MQ Explorer.

Kuyruk yöneticisini görünümünden gizlediyseniz, bunu yeniden gösterebilirsiniz. Yönergeler için [Gizli kuyruk yöneticilerinin gösterilmesibaşlıklı konuya](#) bakın.

İlgili görevler

[“Kuyruk yöneticilerinin gizlenmesi” sayfa 93](#)

Navigator görünümünde görüntülenen herhangi bir kuyruk yöneticisini görüntüden gizleyebilirsiniz. Bir ya da daha çok kuyruk yöneticisi Kümesinin üyesi olan bir kuyruk yöneticisini gizliyorsanız, kuyruk yöneticisi bu kümelerin hiçbirinde görüntülenmez.

[“Uzak kuyruk yöneticisinin gösterilmesi” sayfa 87](#)

If you want to administer a remote queue manager, you must connect IBM MQ Explorer to the remote queue manager, so that the queue manager then appears in the Navigator view.

[“Uzak kuyruk yöneticilerinin yönetilmesi” sayfa 98](#)

IBM MQ Explorer' ta, uzak yönetim için uzak bir bilgisayarda IBM MQ kuyruk yöneticilerini etkinleştirebilirsiniz.

[“Kuyruk Yöneticisinin Kaldırılması” sayfa 96](#)

You can remove a queue manager from IBM MQ Explorer if you no longer want to administer it in IBM MQ Explorer.

Uzak kuyruk yöneticisinin gösterilmesi

If you want to administer a remote queue manager, you must connect IBM MQ Explorer to the remote queue manager, so that the queue manager then appears in the Navigator view.

Bu görev hakkında

IBM MQ Explorer automatically discovers all the queue managers on the computer on which IBM MQ Explorer is installed. Ancak, IBM MQ Explorer diğer bilgisayarlardaki kuyruk yöneticilerini otomatik olarak keşfetmez.

To administer remote queue managers, you must manually connect IBM MQ Explorer to the remote queue manager and show the queue manager in the **Kuyruk Yöneticileri** folder in IBM MQ Explorer.

Uzak kuyruk yöneticisine bağlanmak için aşağıdaki yöntemlerden birini kullanın:

- [El ile bir bağlantı oluşturun.](#) **Add Queue Manager** (Kuyruk Yöneticisi Ekle) sihirbazını kullanarak uzak kuyruk yöneticisine bağlantı yaratın. Varsayılan SYSTEM.ADMIN.SVRCONN kanalı ya da kendiniz belirlediğiniz bir sunucu bağlantısı kanalı.
- [İstemci kanal tanımlama çizelgesi](#) kullanılarak bağlantı yaratılması. Kanalı yapılandırmak için bir istemci kanal tanımlama çizelgesi kullanırsanız, örneğin, kanaldaki güvenlik çıkışlarını tanımlayabilirsiniz.
- [Yeni bir güvenlik etkin bağlantı yaratılması.](#) Uzak kuyruk yöneticisine güvenlik etkin bir bağlantı yaratır.
- [Varolan bir bağlantıyı kullanarak bağlantı kurun.](#) Başka bir kuyruk yöneticisi tarafından yapılan ve varolan bağlantı kullanılarak, uzak bir kuyruk yöneticisine bağlanın.

You can also show remote cluster queue managers in the **Kuyruk Yöneticileri** folder so that you can administer them from IBM MQ Explorer. Ek bilgi için [Uzak küme kuyruğu yöneticilerinin denetlenmesibaşlıklı konuya](#) bakın.

IBM MQ Explorer uzak kuyruk yöneticisine herhangi bir nedenle bağlanamazsa (örneğin, uzak kuyruk yöneticisi çalışmıyor), yine de kuyruk yöneticisini eklemek isteyip istemediğinizi soran bir iletişim kutusu görüntülenir. **Evet** ' i tıklatın ve kuyruk yöneticisi **Kuyruk Yöneticileri** klasöründe görüntülenir, ancak bağlantı bağlanıncaya kadar hiçbir ayrıntı kullanılabılır değildir.

IBM MQ Explorer , uzak denetimi desteklemeyen IBM MQ altyapılarında çalışan kuyruk yöneticilerine bağlanamıyor. Hangi IBM MQ platformlarının desteklendiği hakkında daha fazla bilgi için bkz. [Uzak kuyruk yöneticilerinin yönetilmesi.](#)

Otomatik istemci yeniden bağlanması IBM MQ classes for Javataarafından desteklenmez.

CCDTs ile ilgili daha ayrıntılı bilgi için [Client channel definition](#) tablebaşlıklı konuya bakın.

El ile bağlantı yaratılması

Bu görev hakkında

Bağlantıyı yaratmadan önce, uzak kuyruk yöneticisiyle ilgili aşağıdaki bilgileri bilmeniz gerekir:

- Kuyruk yöneticisinin adı.
- Kuyruk yöneticisine ev sahipliği yapan bilgisayarın adı.
- Kuyruk yöneticisinin dinleyicisinin kapı numarası.
- IBM MQ Explorer ' un kuyruk yöneticisine bağlanmak için kullandığı kuyruk yöneticindeki sunucu bağlantısı kanalının adı. Uzak denetim için kuyruk yöneticisini etkinleştirdiyse, SYSTEM.ADMIN.SVRCONN kanalı kullanılabilir. Ters durumda, SYSTEM.DEF.SVRCONN, bir istemci kanalı tanımlama çizelgesi ya da yarattığınız ve adlandırdığınız bir sunucu bağlantısı kanalı.

IBM MQ Explorer ' dan uzak bir kuyruk yöneticisine el ile bağlantı yaratmak için aşağıdaki adımları tamamlayın.

Yordam

1. Navigator görünümündeki Kuyruk Yöneticilerini sağ tıklayın ve **Uzak Kuyruk Yöneticisi Ekle**' yi tıklayın. **Kuyruk Yöneticisi Ekle** sihirbazı, bağlantı yaratmanıza olanak sağlar.
 2. **Kuyruk yöneticisi adı** alanında, bağlanmak istediğiniz kuyruk yöneticisinin adını yazın.
 3. Ensure that **Doğrudan bağlan** is selected, then click **Sonraki**.
 4. **Bağlantı ayrıntılarını belirtme** seçeneğinin belirlendiğinden emin olun ve sonra aşağıdaki ayrıntıları yazın:
 - **Host name or IP address** (Anasistem adı ya da IP adresi) alanına, uzak kuyruk yöneticisini barındıran bilgisayarın adını yazın; aşağıdaki biçimlerden birini kullanın:
 - Kısa anasistem adı; örneğin, joho Uzak bilgisayarın yerel bilgisayarınızla aynı etki alanında olması gerekir.
 - The fully qualified host name, for example, joho . example . com Use this if the remote computer is in a different domain to your local computer.
 - IP adresi; örneğin, 127 . 0 . 0 . 1
 - **Port number** (Kapı numarası) alanına kapı numarasını yazın; örneğin, 1416
 - **Server-connection channel** (Sunucu bağlantı kanalı) alanında, kullanılacak kanalın adını yazın.
- Kullanılan varsayılanları değiştirmek için bkz. [“Uzak kuyruk yöneticilerine bağlanmak için kullanılan varsayılan değerlerin belirtilmesi” sayfa 241](#)
5. İsteğe bağlı: Bağlantı kaybolursa, otomatik olarak kuyruk yöneticisine yeniden bağlanmak üzere IBM MQ Explorer uygulamasını yapılandırmak için **Otomatik Yeniden Bağlantı** onay kutusunu işaretleyin.
 6. İsteğe bağlı: IBM MQ Explorer ' in kuyruk yöneticisiyle ilgili bilgilerini yenilemeleri sıklığını değiştirin. IBM MQ Explorer 'un kuyruk yöneticisiyle ilgili bilgilerini otomatik olarak yenilemesini önlemek için, **Kuyruk yöneticisi yenileme aralığı yok**ögesini tıklayın; farklı bir yenileme aralığı belirtmek için, **Kuyruk yöneticisi yenileme aralığını belirle**ögesini tıklayın ve IBM MQ Explorer ' un kuyruk yöneticisiyle ilgili bilgilerini yenilemeden önce beklemesini istediğiniz süreyi saniye cinsinden yazın.
 7. **Bitir**'i tıklayın.

Sonuçlar

IBM MQ Explorer uzak kuyruk yöneticisine bağlanır ve kuyruk yöneticisi, Navigator görünümündeki **Kuyruk Yöneticileri** klasöründe gösterilir.

İstemci kanal tanımlama çizelgesi kullanılarak bağlantı yaratılması

Uzak kuyruk yöneticisinin bağlantı ayrıntılarını el ile belirtmek yerine, önceden tanımlanmış bir istemci kanal tanımlama çizelgesini kullanabilirsiniz. Bu bağlantı yönteminin kullanılması, örneğin, güvenlik çıkışlarını kullanmak için kanalı yapılandırmanızı sağlar.

Başlamadan önce

Bir istemci kanal tanımlama çizelgesini kullanarak bağlantı yaratmadan önce, uzak kuyruk yöneticisini barındıran bilgisayarda istemci kanal tanımlama çizelgesini yaratmalı ve istemci kanal tanımlama çizelgesini yerel bilgisayara (uzak kuyruk yöneticisine bağlanmak istediğiniz) kopyalamanız gerekir.

Bu görev hakkında

IBM MQ Explorer , istemci kanal tanımlama çizelgesini kullanarak uzak kuyruk yöneticisine bağlanır ve kuyruk yöneticisi, Navigator görünümündeki **Kuyruk Yöneticileri** klasöründe gösterilir.

Uzak kuyruk yöneticisine istemci kanal tanımlama çizelgelerini kullanarak bağlanmak için, yerel bilgisayarda (uzak kuyruk yöneticisine bağlanmak istediğiniz bilgisayar) IBM MQ Explorer içindeki şu görevleri tamamlayın:

Yordam

1. Navigator görünümündeki Kuyruk Yöneticilerini sağ tıklayın ve **Uzak Kuyruk Yöneticisi Ekle'** yi tıklayın. **Kuyruk Yöneticisi Ekle** sihirbazı, bağlantı yaratmanıza olanak sağlar.
2. **Kuyruk yöneticisi adı** alanında, bağlanmak istediğiniz kuyruk yöneticisinin adını yazın.
3. Ensure that **Doğrudan bağlan** is selected, then click **Sonraki**.
4. **İstemci kanal tanımlama çizelgesini kullan** öğesini tıklayın ve istemci kanal tanımlama çizelgesi dosyasına göz atın.
5. İsteğe bağlı: Bağlantı kaybolursa, otomatik olarak kuyruk yöneticisine yeniden bağlanmak üzere IBM MQ Explorer uygulamasını yapılandırmak için **Otomatik Yeniden Bağlantı** onay kutusunu işaretleyin.
6. İsteğe bağlı: IBM MQ Explorer ' in kuyruk yöneticisiyle ilgili bilgilerini yenilemeleri sıklığını değiştirin. IBM MQ Explorer 'un kuyruk yöneticisiyle ilgili bilgilerini otomatik olarak yenilemesini önlemek için, **Kuyruk yöneticisi yenileme aralığı yok** öğesini tıklayın; farklı bir yenileme aralığı belirtmek için, **Kuyruk yöneticisi yenileme aralığını belirle** öğesini tıklayın ve IBM MQ Explorer ' un kuyruk yöneticisiyle ilgili bilgilerini yenilemeden önce beklemesini istediğiniz süreyi saniye cinsinden yazın.
7. **Bitir'** i tıklayın.

Sonuçlar

Güvenlik etkin bağlantı yaratılması

Bu görev hakkında

İstemci bağlantılarıyla TLS kullanma hakkında daha fazla bilgi için bkz. [Java için IBM MQ sınıflarında SSL \(Secure Sockets Layer; Güvenli Yuva Katmanı\) desteği](#).

Uzak bir kuyruk yöneticisine güvenlik etkinleştirilmiş bir bağlantı kullanarak bağlanmak için, uzak kuyruk yöneticisine bağlanmak istediğiniz bilgisayarda IBM MQ Explorer içindeki şu görevleri tamamlayın.

Not: IBM MQ Explorer eklentilerini başka bir Eclipse ortamına yerleştirdiyse, tam CipherSuites kümesini kullanmak ve sertifikalı FIPS 140-2 ya da Suite-B uyumlulukla çalışmak için uygun bir JRE gereklidir. IBM Java 7 Service Refresh 4, Fix Pack 2 or a higher level of the IBM JRE provides the appropriate support.

Yordam

1. Navigator görünümündeki Kuyruk Yöneticilerini sağ tıklayın ve **Uzak Kuyruk Yöneticisi Ekle'** yi tıklayın. **Kuyruk Yöneticisi Ekle** sihirbazı açılır ve bir bağlantı oluşturmanızı sağlar.

2. **Kuyruk yöneticisi adı** alanında, bağlanmak istediğiniz kuyruk yöneticisinin adını yazın.
3. Ensure that **Doğrudan bağlan** is selected, then click **Sonraki**.
4. **Bağlantı ayrıntılarını belirtme** seçeneğinin belirlendiğinden emin olun ve sonra aşağıdaki ayrıntıları yazın:
 - **Host name or IP address** (Anasistem adı ya da IP adresi) alanına, uzak kuyruk yöneticisini barındıran bilgisayarın adını yazın; aşağıdaki biçimlerden birini kullanın:
 - Kısa anasistem adı; örneğin, joho Uzak bilgisayarın yerel bilgisayarınızla aynı etki alanında olması gerekir.
 - The fully qualified host name, for example, joho . example . com Use this if the remote computer is in a different domain to your local computer.
 - IP adresi; örneğin, 127 . 0 . 0 . 1.
 - **Port number** (Kapı numarası) alanına kapı numarasını yazın; örneğin, 1416.
 - **Server-connection channel** (Sunucu bağlantı kanalı) alanında, kullanılacak kanalın adını yazın.

Kullanılan varsayılan değerleri değiştirmek için bkz. [“Uzak kuyruk yöneticilerine bağlanmak için kullanılan varsayılan değerlerin belirtilmesi”](#) sayfa 241.
5. İsteğe bağlı: Bağlantı kaybolursa, otomatik olarak kuyruk yöneticisine yeniden bağlanmak üzere IBM MQ Explorer uygulamasını yapılandırmak için **Otomatik Yeniden Bağlantı** onay kutusunu işaretleyin.
6. İsteğe bağlı: IBM MQ Explorer ' in kuyruk yöneticisiyle ilgili bilgilerini yenilemeleri sıklığını değiştirin. IBM MQ Explorer 'un kuyruk yöneticisiyle ilgili bilgilerini otomatik olarak yenilemesini önlemek için, **Kuyruk yöneticisi yenileme aralığı yok** ögesini tıklatın; farklı bir yenileme aralığı belirtmek için, **Kuyruk yöneticisi yenileme aralığını belirle** ögesini tıklatın ve IBM MQ Explorer ' un kuyruk yöneticisiyle ilgili bilgilerini yenilemeden önce beklemesini istediğiniz süreyi saniye cinsinden yazın.
7. **İleri**'yi tıklatın.

Sonuçlar

Sihirbazdaki bu noktada, sihirbazın yeni sayfalarındaki isteğe bağlı güvenlik parametrelerini seçebilirsiniz. Tüm güvenlik değiştirgeleri isteğe bağlıdır; ancak, istemiyorsanız bunların hiçbirini etkinleştirmeniz gerekmez; ancak, **SSL seçeneklerini geçerli kıl** parametrelere erişmek için **SSL mağazalarını etkinleştir** seçeneğini belirlemeniz gerekir:

1. İsteğe Bağlı. **Güvenlik çıkışı etkinleştir** seçeneğini belirleyin ve güvenlik çıkışı ayrıntılarınızı alanlara yazın. Uzak sunucu bağlantı kanalının da tanımlanmış bir güvenlik çıkışı olması gerekir. **İleri**'yi tıklatın.
 2. İsteğe Bağlı. **Kullanıcı kimliğini geçerli kıl** seçeneğini belirleyin ve alana gerekli kullanıcı kimliği ayrıntılarınızı yazın. İsteğe bağlı parolayı ayarlamak istiyorsanız, alana parola ayrıntılarınızı yazın. İsteğe bağlı: Uzak sunucu konn kanalı da güvenlik çıkışı tanımlayabilir. **İleri**'yi tıklatın.
 3. İsteğe Bağlı. TLS sertifika anahtarı havuzu ayrıntılarını belirtmek için **SSL mağazalarını etkinleştir** seçeneğini belirleyin. Uzak sunucu bağlantı kanalının da TLS etkin olması gerekir. Sertifika depolarını belirtmek için aşağıdaki seçeneklerden birini ya da her ikisini seçin.
 - İsteğe Bağlı. Sertifika deposu dosyasını bulmak için, iletişim kutusunun **Seçilen Sertifika Deposu** bölümünde **Göz At** düğmesini tıklatın. İsteğe bağlı parolayı ayarlamak istiyorsanız, **Parolayı girin ...** seçeneğini tıklatın. Alanlara parola ayrıntılarınızı yazmanız gereken **Parola ayrıntıları** iletişim kutusunu açmak için.
 - İsteğe Bağlı. Kişisel sertifika saklama dosyanızı bulmak için, iletişim kutusunun **Kişisel sertifika deposu** bölümünde **Göz At** düğmesini tıklatın. Kişisel bir sertifika deposu tanımlarken bir parola ayarlamanız gerekir; **Parola girin ...** seçeneğini tıklatın. Alanlara parola ayrıntılarınızı yazmanız gereken **Parola ayrıntıları** iletişim kutusunu açmak için.
- İleri**'yi tıklatın.
4. İsteğe Bağlı. **SSL seçeneklerini etkinleştir** ögesini seçin. Gerek duyduğunuz TLS seçeneklerini belirleyin ve TLS etkin bağlantıyı yaratmak ve sihirbazı kapatmak için **Son** düğmesini tıklatın. **SSL seçeneklerini etkinleştir** parametrelere erişmek için önceden **SSL depolarını etkinleştir** seçeneğini belirlemiş olmanız gerekir.

Örneğin, TLS mağazalarının açılması ya da kuyruk yöneticilerine bağlanması gibi kaynaklara bağlanmak için IBM MQ Explorer tarafından kullanılan parolalar bir dosyada saklanabilir. Dosyanın konumu, uzak ya da çıkarılabilir bir aygıtta çevrilebilir. Daha fazla bilgi için bkz. [“Parola tercihleri” sayfa 179](#).

IBM MQ Explorer şimdi TLS güvenli bağlantısı kullanarak uzak kuyruk yöneticisine bağlanır ve kuyruk yöneticisi, Navigator görünümündeki Kuyruk Yöneticileri klasöründe gösterilir.

Varolan bir bağlantının kullanılması

Bu görev hakkında

IBM MQ Explorer uzak kuyruk yöneticisine bağlanır ve kuyruk yöneticisi, Navigator görünümündeki **Kuyruk Yöneticileri** klasöründe gösterilir.

Uzak küme kuyruğu yöneticilerini yönetmek için varolan küme bağlantılarını da kullanabilirsiniz. Ek bilgi için [Uzak küme kuyruğu yöneticilerinin denetlenmesibaşlıklı](#) konuya bakın.

Başka bir kuyruk yöneticisi tarafından yapılmış var olan bir bağlantıyı kullanarak bağlanmak için aşağıdaki adımları tamamlayın.

Yordam

1. Navigator görünümündeki Kuyruk Yöneticilerini sağ tıklatın ve sonra **Uzak Kuyruk Yöneticisi Ekle** seçeneğini tıklatın.
Kuyruk Yöneticisi Ekle sihirbazı, bağlantı yaratmanıza olanak sağlar.
2. **Kuyruk yöneticisi adı** alanında, bağlanmak istediğiniz kuyruk yöneticisinin adını yazın.
3. **Ara kuyruk yöneticisi kullanarak bağlan**'ı tıklattıktan sonra **İleri**'yi tıklatın.
4. **Ara kuyruk yöneticisi** listesinden, var olan bağlantıyı yapan kuyruk yöneticisinin adını tıklatın.
5. İsteğe bağlı: Bağlantı kaybolursa, otomatik olarak kuyruk yöneticisine yeniden bağlanmak üzere IBM MQ Explorer uygulamasını yapılandırmak için **Otomatik Yeniden Bağlantı** onay kutusunu işaretleyin.
6. İsteğe bağlı: IBM MQ Explorer 'in kuyruk yöneticisiyle ilgili bilgilerini yenilemeleri sıklığını değiştirin. IBM MQ Explorer 'un kuyruk yöneticisiyle ilgili bilgilerini otomatik olarak yenilemesini önlemek için, **Kuyruk yöneticisi yenileme aralığı yok** ögesini tıklatın; farklı bir yenileme aralığı belirtmek için, **Kuyruk yöneticisi yenileme aralığını belirle** ögesini tıklatın ve IBM MQ Explorer 'un kuyruk yöneticisiyle ilgili bilgilerini yenilemeden önce beklemesini istediğiniz süreyi saniye cinsinden yazın.
7. **Bitir**'i tıklatın.

İlgili görevler

[“Uzak kuyruk yöneticilerinin yönetilmesi” sayfa 98](#)

IBM MQ Explorer' ta, uzak yönetim için uzak bir bilgisayarda IBM MQ kuyruk yöneticilerini etkinleştirebilirsiniz.

[“Uzak Küme Kuyruk Yöneticisinin Denetlenmesi” sayfa 140](#)

Bir ara kuyruk yöneticisi olarak küme bilgi kaynağını kullanarak uzak bir küme kuyruk yöneticisine bağlandıktan sonra, **Kuyruk Yöneticileri** klasöründe kuyruk yöneticisini göstermeyi seçebilirsiniz. Daha sonra, uzak kuyruk yöneticisini denetlemek için bu bağlantıyı kullanabilirsiniz.

[“Kuyruk yöneticisinin gösterilmesi ya da gizlenmesi” sayfa 86](#)

Varsayılan değer olarak, Navigator görünümü, IBM MQ Explorer 'un kurulu olduğu bilgisayardaki tüm kuyruk yöneticilerini gösterir. Ancak, şu anda yönetmediğiniz kuyruk yöneticileriniz varsa, bunları gizleyebilmek için, isterseniz yapabilirsiniz. Ayrıca, uzak kuyruk yöneticilerini gösterebilir ya da gizleyebilirsiniz.

İlgili başvurular

[“Parola tercihleri” sayfa 179](#)

Kaynaklara her bağlanmak istediğinizde girmenize gerek kalmaması için, parolaları bir dosyaya saklayabilirsiniz.

İstemci kanal tanımlama çizelgesi yaratılması

You can create a client channel definition table for a queue manager to make it easier to connect instances of IBM MQ Explorer to the queue manager.

Bu görev hakkında

IBM MQ Explorer bağlantısını istemci kanal tanımlama çizelgesini kullanarak kuyruk yöneticisine bağladığınızda, çizelge tüm bağlantı bilgilerini sağlar ve kuyruk yöneticisine bağlanmak için bağlantı ayrıntılarını bilmenize gerek yoktur.

Aşağıdaki yönergelerde, TLS (Transport Layer Security; İletim Katmanı Güvenliği) tarafından güvenli kılınan bağlantılar için kullanılacak bir istemci kanal tanımlaması çizelgesinin nasıl yaratılacağı açıklanmıştır. TLS kullanmayan bir istemci kanal tanımlama çizelgesi yaratmak için, TLS ' yi yapılandırma ile ilgili adımları atlayın.

Bir istemci kanal tanımlama çizelgesi yaratmak için, uzak kuyruk yöneticisini bulunduran bilgisayarda aşağıdaki görevleri gerçekleştirin:

Yordam

1. İstemci kanal tanımlama çizelgesini kullanan bağlantıları güvenli kılmak istiyorsanız, TLS etkin bağlantıları kullanmak için kuyruk yöneticisini yapılandırın.
2. Kuyruk yöneticisinde bir sunucu bağlantısı kanalı yaratın.
3. TLS kullanıyorsanız, TLS ' yi kullanmak için sunucu bağlantısı kanalını yapılandırın.
4. Sunucu bağlantısı kanalıyla aynı adı taşıyan, kuyruk yöneticisiyle aynı adı taşıyan bir istemci bağlantısı kanalı yaratın.
5. TLS kullanıyorsanız, istemci-bağlantı kanalını TLS kullanacak şekilde yapılandırın. Sunucu bağlantısı kanalını TLS kullanacak şekilde yapılandırdıysanız, istemci-bağlantı kanalını da eşleşecek şekilde yapılandırmanız gerekir.
6. Kuyruk yöneticisinin istemci kanal tanımlama çizelgesini, kuyruk yöneticisine bağlanmak istediğiniz bilgisayara (IBM MQ Explorer ' in kurulu olduğu bilgisayar) taşıyın. Örneğin, dosyayı iki bilgisayar arasında aktarmak için FTP ' yi kullanın.

Sonuçlar

Yeni istemci kanal tanımlama tablonuzun, uzak kuyruk yöneticisine bağlanmak için artık IBM MQ Explorer ' un kullanımına sunulmaktadır.

İlgili görevler

[“TLS kanallarının yapılandırılması” sayfa 147](#)

TLS kanallarını yapılandırmak için kullanılacak şifre belirtimini tanımlamak için **Kanal özellikleri** iletişim kutusunun **SSL** sayfasını kullanıyorsunuz. İsteğe bağlı olarak, bir kanalı yalnızca, verili değerlerle eşleşen iyenin ayırt edici adına sahip sertifikaları içeren sertifikaları kabul edecek şekilde bir kanal yapılandırabilirsiniz. Ayrıca, isteğe bağlı olarak bir kuyruk yöneticisi kanalı da yapılandırabilirsiniz; böylece, başlatan taraf kendi kişisel sertifikasını göndermezse, kuyruk yöneticisinin bağlantıyı reddetmesini sağlar.

[“Kuyruk yöneticilerinin ve nesnelerinin yaratılması ve yapılandırılması” sayfa 15](#)

Navigator görünümünü ve İçerik görünümünü kullanarak IBM MQ Explorer ' ta kuyruk yöneticileri ve nesnelere yaratabilir, bunları yapılandırabilir ve silebilirsiniz.

Varsayılan konum ve TLS sertifikalarının varsayılan parolasının belirtilmesi

You can configure IBM MQ Explorer to use TLS certificates in the TrustStore and KeyStore to connect to remote queue managers with an TLS-enabled connection.

Bu görev hakkında

To configure IBM MQ Explorer with the location and password of the TLS certificate store, complete the following tasks in IBM MQ Explorer on the computer from which you want to connect to the remote queue manager:

Yordam

1. IBM MQ Explorer' ta **Pencere** > **Tercihler**seçeneklerini tıklatın.
Tercihler iletişim kutusu açılır.
2. **MQ Explorer**' ı genişletin.
3. **İstemci Bağlantıları**nesnesini açın. Varsayılan güvenlik ayarları iletişim kutularına erişilir.
4. **SSL Anahtar Havuzları** panosunu görüntülemek için **SSL Anahtar Havuzları** seçeneğini belirleyin.
5. **Trusted Certificate Store** (Güvenilen Sertifika Deposu) alanında, bilgisayardaki TrustStore (TrustStore) konumuna gidin ve **Personal Certificate Store** (Kişisel Sertifika Deposu) alanına, bilgisayardaki KeyStore (Anahtar Deposu) konumuna göz atın.
TrustStore ve KeyStore , istemci kanal tanımlama tablolarını kullanan bağlantılarla kullanılan TLS sertifikalarını içerir. TrustStore ve KeyStore ' ın bilgisayarınızda aynı konumda olması mümkündür.
6. (İsteğe bağlı) **Parolayı girin ...**seçeneğini tıklatın. in the Trusted certificate Store section to open the **SSL Parolası** dialog; in the **SSL Parolası** dialog, type the password that IBM MQ Explorer will need to access the store.
7. **Parolayı girin ...**düğmesini tıklatın. in the Personal Certificate Store section to open the **SSL Parolası** dialog; in the **SSL Parolası** dialog, type the password that IBM MQ Explorer will need to access the store.
8. Yaptığınız değişiklikleri saklamak ve Tercihler iletişim penceresini kapatmak için **Tamam** düğmesini tıklatın.

Sonuçlar

IBM MQ Explorer artık TLS etkin bağlantısıyla uzak kuyruk yöneticilerine bağlanmak için TrustStore ve KeyStore ' daki TLS sertifikalarını kullanabilir.

İlgili görevler

[“Uzak kuyruk yöneticisinin gösterilmesi” sayfa 87](#)

If you want to administer a remote queue manager, you must connect IBM MQ Explorer to the remote queue manager, so that the queue manager then appears in the Navigator view.

[“İstemci kanal tanımlama çizelgesi yaratılması” sayfa 92](#)

You can create a client channel definition table for a queue manager to make it easier to connect instances of IBM MQ Explorer to the queue manager.

İlgili başvurular

[“Varsayılan güvenlik tercihleri” sayfa 177](#)

Aynı IBM MQ Exploreriçindeki tüm istemci bağlantıları için bir güvenlik çıkışı tanımlanabiliyor. Bu, varsayılan güvenlik çıkışı olarak bilinir ve güvenlik çıkışa ilişkin tercihler burada açıklanmaktadır.

Kuyruk yöneticilerinin gizlenmesi

Navigator görünümünde görüntülenen herhangi bir kuyruk yöneticisini görüntüden gizleyebilirsiniz. Bir ya da daha çok kuyruk yöneticisi Kümesinin üyesi olan bir kuyruk yöneticisini gizliyorsanız, kuyruk yöneticisi bu kümelerin hiçbirinde görüntülenmez.

Bu görev hakkında

Kuyruk yöneticilerinin gizlenmesi, IBM MQ Explorer' ta birçok kuyruk yöneticisiyle çalışmanız durumunda, Kuyruk Yöneticileri klasöründe görüntülenen kuyruk yöneticilerini kısıtlamanızı sağlar.

Kuyruk yöneticilerini gizlemek için aşağıdaki adımları tamamlayın.

Yordam

1. In the Navigator view, right-click the queue manager you want to hide.
 - Birden çok kuyruk yöneticisi seçmek için Ctrl tuşunu basılı tutarak farenin sağ düğmesini tıklatın.
2. Kuyruk yöneticisini gizlemek için **Gizle** ' yi tıklatın.

Sonuçlar

Seçilen kuyruk yöneticileri artık **Kuyruk Yöneticileri** klasöründe görüntülenmiyor.

Gizlediğiniz kuyruk yöneticileri bir ya da daha çok kuyruk yöneticisi kümesinin üyesiye, o kuyruk yöneticileri bu kümelerde görüntülenmiyor.

Kuyruk yöneticilerinin gizlenmesi için diğer yordam

Yordam

1. Navigator görünümünde, **Kuyruk Yöneticileri** klasörünü farenin sağ düğmesiyle tıklatın ve **Kuyruk Yöneticilerini Göster/Gizle** öğesini seçin.

Kuyruk Yöneticileri Göster/Gizle iletişim kutusu açılır. Görünür kuyruk yöneticilerinin bir listesi, Kuyruk Yöneticileri Göster/Gizle iletişim kutusundaki **Gösterilen Kuyruk Yöneticileri** tablosunda görüntülenir.
2. **Gösterilen Kuyruk Yöneticileri** tablosunda, kuyruk yöneticisinin adını tıklatın ve **Gizle** ' yi tıklatın.

Seçilen kuyruk yöneticileri şu anda **Gizli Kuyruk Yöneticileri** tablosunda listelenir.
3. **Kapat** 'ı tıklatın.

Sonuçlar

Kuyruk yöneticisi artık **Kuyruk Yöneticileri** klasöründe görüntülenmiyor.

Kuyruk Yöneticisinin Kümeleri Kullanarak Gizlenmesi

Başlamadan önce

Ayrıca, bir kuyruk yöneticisi kümesinde gruplanan kuyruk yöneticilerini görünümünden de gizleyebilirsiniz. Bu, IBM MQ Explorer' ta çok sayıda kuyruk yöneticisiyle çalışıyorsanız, Set ve Kuyruk Yöneticileri klasöründe görüntülenen kuyruk yöneticilerini kısıtlamanızı sağlar.

Bir küme içindeki tüm kuyruk yöneticilerini gizlemeden önce, aşağıdaki adımlar atılmalıdır:

1. Kuyruk yöneticisi kümelerini şu şekilde gösterildiği gibi görüntülemelisiniz: [“Kuyruk yöneticisi kümelerinin görüntülenmesi” sayfa 218](#).
2. You must define a set for the queue managers as described in: [“El ile kümelerin tanımlanması” sayfa 219](#) or: [“Otomatik kümelerin tanımlanması” sayfa 220](#).

Bu görev hakkında

Bir küme içindeki kuyruk yöneticilerini gizlemek için aşağıdaki adımları tamamlayın.

Yordam

- **Navigator** görünümünde, Kümeyi sağ tıklatın ve **Tüm Kuyruk Yöneticilerini Gizle** ' yi tıklatın.

Sonuçlar

Kuyruk yöneticisi artık Set klasöründe görüntülenmiyor.

Bir Set içindeki kuyruk yöneticilerini gizlediğinizde, kuyruk yöneticileri her Sette gizlenir (**Tümü** kümesi de dahil olmak üzere), yalnızca seçtiğiniz küme değildir.

İlgili görevler

“Kuyruk yöneticisinin gösterilmesi ya da gizlenmesi” sayfa 86

Varsayılan değer olarak, Navigator görünümü, IBM MQ Explorer ' un kurulu olduğu bilgisayardaki tüm kuyruk yöneticilerini gösterir. Ancak, şu anda yönetmediğiniz kuyruk yöneticileriniz varsa, bunları gizleyebilmek için, isterseniz yapabilirsiniz. Ayrıca, uzak kuyruk yöneticilerini gösterebilir ya da gizleyebilirsiniz.

“Kuyruk Yöneticisinin Kaldırılması” sayfa 96

You can remove a queue manager from IBM MQ Explorer if you no longer want to administer it in IBM MQ Explorer.

Gizlenmiş kuyruk yöneticilerinin gösterilmesi

Daha önce Navigator görünümünden gizlenen kuyruk yöneticilerini gösterebilirsiniz. Tüm gizli kuyruk yöneticilerini bir araya getirebilir ya da belirli bir kuyruk yöneticisini geri yükleyebilirsiniz. Ayrıca, bir kuyruk yöneticisi kümesinde gruplanan gizli kuyruk yöneticilerini de gösterebilirsiniz.

Bu görev hakkında

If you have hidden local or remote queue managers from view in the **Kuyruk Yöneticileri** folder and you are now required to administer those queue managers, you can show the queue managers again.

Bir giden tüm gizli kuyruk yöneticilerini geri yüklemek için aşağıdaki adımları tamamlayın:

Yordam

Navigator görünümünde, **Kuyruk Yöneticileri** klasörünü sağ tıklatın ve **Tüm Gizli Kuyruk Yöneticilerini Göster** seçeneğini tıklatın.

Sonuçlar

Tüm gizli kuyruk yöneticileri, **Kuyruk Yöneticileri** klasöründe gösterilir.

Belirli gizli kuyruk yöneticilerinin gösterilmesi

Bu görev hakkında

Belirli gizli kuyruk yöneticilerini göstermek için aşağıdaki adımları tamamlayın.

Yordam

1. **Navigator** görünümünde, **Kuyruk Yöneticileri** klasörünü farenin sağ düğmesiyle tıklatın ve **Kuyruk Yöneticilerini Göster/Gizle** öğesini seçin.
Kuyruk Yöneticileri Göster/Gizle iletişim kutusu açılır. Gizlenmiş kuyruk yöneticilerinin bir listesi, **Kuyruk Yöneticilerini Göster/Gizle** iletişim kutusunun **Gizli Kuyruk Yöneticileri** tablosunda görüntülenir.
2. **Gizli Kuyruk Yöneticileri** tablosunda bir ya da daha çok kuyruk yöneticisi seçin ve **Göster** ' i tıklatın.
Seçilen kuyruk yöneticileri artık **Gösterilen Kuyruk Kuyruğu Yöneticileri** tablosunda listelenir.
3. **Kapat**' ı tıklatın.

Sonuçlar

Seçilen kuyruk yöneticileri, **Kuyruk Yöneticileri** klasöründe gösterilir.

Gizlenmiş bir kuyruk yöneticisini Kümeleri kullanarak gösterme

Başlamadan önce

Ayrıca, IBM MQ Explorer'inde bir kuyruk yöneticisi kümesinde gruplanan gizli kuyruk yöneticilerini de gösterebilirsiniz.

Bir Set içindeki gizli kuyruk yöneticilerini göstermeden önce, aşağıdaki adımlar atılmalıdır:

1. Kuyruk yöneticisi kümelerini şu şekilde gösterildiği gibi görüntülemelisiniz: [“Kuyruk yöneticisi kümelerinin görüntülenmesi” sayfa 218.](#)
2. You must define a set for the queue managers as described in: [“El ile kümelerin tanımlanması” sayfa 219](#) or: [“Otomatik kümelerin tanımlanması” sayfa 220.](#)

Bu görev hakkında

Bir Set içindeki gizli kuyruk yöneticilerini göstermek için aşağıdaki adımları tamamlayın.

Yordam

- **Navigator** görünümünde, Kümeyi sağ tıklatın ve **Tüm Kuyruk Yöneticilerini Göster**' i tıklatın.

Sonuçlar

Önceden gizlenmiş kuyruk yöneticileri şimdi Set klasöründe gösterilir.

Bir Set içindeki kuyruk yöneticilerini gösterdiğinizde, kuyruk yöneticileri her Sette (**Tümü** kümesi de dahil olmak üzere), yalnızca seçtiğiniz Set 'i değil, her bir Sette gösterilir.

İlgili görevler

[“Kuyruk yöneticilerinin gizlenmesi” sayfa 93](#)

Navigator görünümünde görüntülenen herhangi bir kuyruk yöneticisini görüntüden gizleyebilirsiniz. Bir ya da daha çok kuyruk yöneticisi Kümesinin üyesi olan bir kuyruk yöneticisini gizliyorsanız, kuyruk yöneticisi bu kümelerin hiçbirinde görüntülenmez.

Kuyruk Yöneticisinin Kaldırılması

You can remove a queue manager from IBM MQ Explorer if you no longer want to administer it in IBM MQ Explorer.

Bu görev hakkında

IBM MQ Explorer' ta kuyruk yöneticisini artık yönetmek istemiyorsanız, kuyruk yöneticisini **Kuyruk Yöneticileri** klasöründen kaldırabilirsiniz.

Kuyruk yöneticisini kaldırmak için:

Yordam

1. Navigator görünümünde, **Kuyruk Yöneticileri** klasörünü farenin sağ düğmesiyle tıklatın ve **Kuyruk Yöneticilerini Göster/Gizle ...**öğesini seçin.
Kuyruk Yöneticileri Göster/Gizle iletişim kutusu açılır.
2. Kuyruk yöneticisi şu anda **Kuyruk Yöneticileri** klasöründe gösteriliyorsa, **Gösterilen Kuyruk Yöneticileri** tablosunda, kuyruk yöneticisini gizlemek için kuyruk yöneticisinin **Gizlenen Kuyruk Yöneticileri** tablosunda görüntülenmesini sağla.
Ek bilgi için [Kuyruk yöneticilerinin gizlenmesi](#) başlıklı konuya bakın.
3. **Gizli Kuyruk Yöneticileri** tablosunda, kuyruk yöneticisinin adını tıklatın ve **Kaldır ...**düğmesini tıklatın.
4. İstendiğinde, kuyruk yöneticisini IBM MQ Explorer' den kaldırmak istediğinizi onaylamak için **Yes** (Evet) seçeneğini tıklatın.

Sonuçlar

Bir kuyruk yöneticisini IBM MQ Explorerolanağından kaldırdığınızda, kuyruk yöneticisi hala anasistem bilgisayarında var, ancak bunu **Kuyruk Yöneticileri** klasörüne yeniden ekleyinceye kadar IBM MQ Explorer ' ta denetleyemezsiniz.

İlgili görevler

[“Kuyruk yöneticisinin gösterilmesi ya da gizlenmesi” sayfa 86](#)

Varsayılan değer olarak, Navigator görünümü, IBM MQ Explorer ' un kurulu olduğu bilgisayardaki tüm kuyruk yöneticilerini gösterir. Ancak, şu anda yönetmediğiniz kuyruk yöneticileriniz varsa, bunları gizleyebilmek için, isterseniz yapabilirsiniz. Ayrıca, uzak kuyruk yöneticilerini gösterebilir ya da gizleyebilirsiniz.

[“Uzak kuyruk yöneticilerinin yönetilmesi” sayfa 98](#)

IBM MQ Explorer' ta, uzak yönetim için uzak bir bilgisayarda IBM MQ kuyruk yöneticilerini etkinleştirebilirsiniz.

Kuyruk yöneticisinin bağlanması ya da bağlantısının kesilmesi

If you want to administer a queue manager in IBM MQ Explorer, you must connect IBM MQ Explorer to the queue manager.

Başlamadan önce

IBM MQ Explorer ' u bir kuyruk yöneticisine bağlamadan önce, aşağıdaki görevleri gerçekleştirin:

- Kuyruk yöneticisini IBM MQ Exploreriçindeki **Kuyruk Yöneticileri** klasöründe göster.
- Kuyruk yöneticisi IBM MQ Explorer' e farklı bir bilgisayardaysa, kuyruk yöneticisinin çalışır durumda olduğundan emin olun.

Bu görev hakkında

To administer a queue manager in IBM MQ Explorer, you must connect IBM MQ Explorer to the queue manager. Kuyruk yöneticisinin çalışır durumda olup olmadığına bakılmaksızın, herhangi bir yerel kuyruk yöneticisine bağlanabilirsiniz. Ancak, uzak bir kuyruk yöneticisine ancak çalıştırılıyorsa bağlanabilirsiniz.

Ayrıca, bağlantı kaybolması durumunda IBM MQ Explorer ' un otomatik olarak yeniden bağlanabilmesi için bir kuyruk yöneticisi yapılandırabilirsiniz. Daha fazla bilg için bkz. [“Kuyruk yöneticisiyle otomatik olarak bağlantı kuruluyor” sayfa 98](#)

Yordam

1. IBM MQ Explorer ' u bir kuyruk yöneticisine bağlamak için: **Navigator** görünümünde kuyruk yöneticisini sağ tıklayın, ardından **Bağlan** ya da **Bağlantıyı Kesse**çeneğini tıklayın.

IBM MQ Explorer kuyruk yöneticisini bağlar ya da bağlantısını keser. Bağlantı kesildiğinde kuyruk yöneticisinin simgesinin rengi sarı olarak değişir ya da bağlantısı kesildiğinde gri renkte değişir.

Bağlantısız kuyruk yöneticileri **Kuyruk Yöneticileri** klasöründe kalır. If you want to remove a queue manager completely from IBM MQ Explorer, see [“Kuyruk Yöneticisinin Kaldırılması” sayfa 96](#).

2. Kuyruk yöneticisi kümeleri etkinleştirilmişse, bir kümedeki tüm kuyruk yöneticilerini bağlayabilir ve bağlantısını kesebilirsiniz: **Navigator** görünümünde, kümeyi farenin sağ düğmesiyle tıklayın ve **Bağlantı Kuyruğu Yöneticileri** ya da **Kuyruk Yöneticilerini Bağlantıyı Kes**ögesini seçin.

Tüm kuyruk yöneticileri, seçtiğiniz seçeneğe bağlı olarak bağlanacak ya da bağlantısı kesilecek.

İlgili görevler

[“Kuyruk yöneticisinin gösterilmesi ya da gizlenmesi” sayfa 86](#)

Varsayılan değer olarak, Navigator görünümü, IBM MQ Explorer ' un kurulu olduğu bilgisayardaki tüm kuyruk yöneticilerini gösterir. Ancak, şu anda yönetmediğiniz kuyruk yöneticileriniz varsa, bunları gizleyebilmek için, isterseniz yapabilirsiniz. Ayrıca, uzak kuyruk yöneticilerini gösterebilir ya da gizleyebilirsiniz.

İlgili başvurular

[“IBM MQ Explorerindeki simgeler” sayfa 296](#)

IBM MQ Explorer , kuyruk yöneticileri, kuyruklar ve kanallar gibi farklı nesnelere temsil etmek için simgeleri kullanır.

Kuyruk yöneticiyle otomatik olarak bağlantı kuruluyor

You can configure each queue manager so that IBM MQ Explorer automatically connects to it at startup or reconnects to it if the connection is lost; for example, if the network connection to a remote queue manager fails.

Bu görev hakkında

IBM MQ Explorer bağlantısını kuyruk yöneticisinden el ile keserseniz, kuyruk yöneticisi IBM MQ Explorer' u kapatıp yeniden başlattığınızda otomatik olarak yeniden bağlanmaz. Yalnızca IBM MQ Explorer kapatıldığında bağlı olan ve otomatik yeniden bağlanma için yapılandırılan kuyruk yöneticileri, IBM MQ Explorer yeniden başlatıldığında otomatik olarak yeniden bağlanmaya başlar.

Yordam

- Bir kuyruk yöneticisini yapılandırmak için, IBM MQ Explorer otomatik olarak bağlantıyı yeniden kurar ve aşağıdaki görevlerden birini gerçekleştirir:
 - Uzak kuyruk yöneticisi için, kuyruk yöneticisini IBM MQ Explorer olarak eklediğinizde, Kuyruk Yöneticilerini Göster/Gizle sihirbazında **Başlangıçta bu kuyruk yöneticisine otomatik olarak bağlanılır ya da bağlantı kaybolursa** onay kutusunu seçebilirsiniz.
 - Yerel kuyruk yöneticileri ve önceden **Kuyruk Yöneticileri** klasöründe gösterilen uzak kuyruk yöneticileri için, Navigator görünümünde kuyruk yöneticisini sağ tıklayın ve sonra **Otomatik Yeniden Bağlan** seçeneğini belirleyin. A check mark is placed next to the menu item to indicate that IBM MQ Explorer is set to automatically reconnect to the queue manager if the connection is lost.

Sonraki adım

Kuyruk yöneticisini yapılandırmak için, IBM MQ Explorer ' un otomatik olarak yeniden bağlanmamasını sağla, kuyruk yöneticisini sağ tıklayın ve **Otomatik Yeniden Bağlan** seçeneğini tıklayın. Menü öğesinin yanındaki onay işareti kaldırılır.

İlgili görevler

[“Kuyruk yöneticisinin bağlanması ya da bağlantısının kesilmesi” sayfa 97](#)

If you want to administer a queue manager in IBM MQ Explorer, you must connect IBM MQ Explorer to the queue manager.

Uzak kuyruk yöneticilerinin yönetilmesi

IBM MQ Explorer' ta, uzak yönetim için uzak bir bilgisayarda IBM MQ kuyruk yöneticilerini etkinleştirebilirsiniz.

Bu görev hakkında

In IBM MQ Explorer, you can administer IBM MQ on other computers that are connected to your computer by TCP/IP. Farklı bir iletim protokolü kullanılarak uzak bir kuyruk yöneticisine bağlanmak mümkündür. Farklı bir iletim protokolü kullanmak için, bağlantının IBM MQ Explorer ' in bağlı olduğu başka bir kuyruk yöneticisine geçmesi gerekir.

Tüm altyapılarda şu anda desteklenen tüm IBM MQ yayınları uzak denetimi destekler.

İşletim sistemleri ve komut düzeylerine ilişkin daha fazla bilgi için dış IBM web sitesindeki [IBM MQ](#) başlıklı konuya bakın.

Herhangi bir IBM MQ kuyruk yöneticisinin desteklediği komut düzeyini öğrenmek için, kuyruk yöneticisinin özelliklerini görüntüleyin ve CommandLevel (CMDLEVELL) özelliğini denetleyin.

You cannot start, stop, create, or delete a remote queue manager from IBM MQ Explorer.

B Bilgisayarındaki bir kuyruk yöneticisini B Bilgisayarındaki IBM MQ Explorer Bilgisayarından yönetmek için:

Yordam

1. A Bilgisayarında, IBM MQ Exploreriçindeki kuyruk yöneticisini gösterin.
2. A Computer A (Bilgisayar A) üzerinde kuyruk yöneticisini başlatın.
3. SYSTEM.ADMIN.SVRCONN sunucu bağlantısı kanalı A Bilgisayarındaki kuyruk yöneticisine bağlanmasını sağlar ve uzak denetim için kuyruk yöneticisini etkinleştirir.
4. B Bilgisayarında, uzak kuyruk yöneticisini IBM MQ Exploreriçinde gösterin.

Sonuçlar

You can administer the queue manager on Computer A from IBM MQ Explorer on Computer B.

Kuyruk yöneticilerinin uzaktan yönetmesini etkinleştirme

IBM MQ Explorer'ta, bilgisayarınıza TCP/IP' ye bağlı diğer bilgisayarların barındırdığı kuyruk yöneticilerini yönetebilirsiniz. Bu, z/OS' ta barındırılan kuyruk yöneticilerini içerir.

Bu görev hakkında

Uzak bir kuyruk yöneticisine farklı bir iletim protokolü kullanılarak bağlanılabilir, ancak bağlantının IBM MQ Explorer ' un bağlı olduğu başka bir kuyruk yöneticisine geçmesi gerekir.

Bir kuyruk yöneticisini uzaktan denetlemek için kuyruk yöneticisinin çalışır durumda olması ve aşağıdaki işlemi yapmak zorunda olmanız gerekir:

Yordam

1. Çalışan bir komut sunucusu olduğundan emin olun.
2. Kuyruk yöneticisinin TCP/IP üzerinden uzaktan denetlenmesini sağlamak için bir sunucu bağlantısı kanalı yaratın.
3. Gelen ağ bağlantılarını kabul etmek için bir dinleyici yaratın.
4. Dinleyicinin çalıştığından emin olun.

Bu denetim için herhangi bir TCP/IP dinleyici ve herhangi bir sunucu bağlantısı kanalı kullanılabilir.

Bir IBM WebSphere MQ 5.3 bilgisayarından IBM WebSphere MQ 6.0 ya da daha sonraki bir kuyruk yöneticisini yönetmeyi planlıyorsanız, varsayılan SYSTEM.ADMIN.SVRCONN sunucusu bağlantı kanalını kullanarak uzak yönetim için IBM WebSphere MQ 6.0 ya da daha sonraki bir kuyruk yöneticisini etkinleştirmeniz gerekir. Bunun nedeni, IBM WebSphere MQ 5.3 'in SYSTEM.ADMIN.SVRCONN sunucu bağlantı kanalı uzak bir kuyruk yöneticisine bağlanmasını sağlar.

If you are planning to administer an IBM WebSphere MQ 6.0 or later queue manager from an IBM WebSphere MQ 6.0 or later computer, you can either enable the IBM WebSphere MQ 6.0 or later queue manager for remote administration using the default SYSTEM.ADMIN.SVRCONN server connection channel, or specify a different server connection channel when the remote computer connects to the queue manager.

You can enable remote administration on a queue manager on Windows or Linux (x86 and x86-64 platforms) computers using IBM MQ Explorer. Diğer altyapılarda, kuyruk yöneticisini komut satırından yapılandırmanız gerekir.

Daha fazla bilgi için bakınız: [Administering remote IBM MQ objects](#) ya da [Authority to recto IBM MQ on UNIX and Windows systems](#).

Sistem varsayılan nesnelere kullanan var olan bir kuyruk yöneticisine uzaktan yönetim olanağının etkinleştirilmesi

IBM MQ Explorer' ta, sistem varsayılan nesnelere kullanan var olan bir kuyruk yöneticisine uzaktan yönetim için etkinleştirilmediyse, Uzak Denetim sihirbazını diğer bilgisayarların barındırdığı kuyruk yöneticilerini yönetebilirsiniz. Bu, z/OS' ta barındırılan kuyruk yöneticilerini içerir.

Bu görev hakkında

IBM MQ' u kurduğunuzda, önceki bir kurulumdan bilgisayarda kuyruk yöneticileri varsa ve kuyruk yöneticilerinden herhangi biri uzaktan yönetim için etkinleştirilmediyse, Uzak Denetim sihirbazını çalıştırabilir. Uzak Denetim sihirbazı, belirlediğiniz kuyruk yöneticilerini günceller.

Uzak Windows ya da Linux (x86 ve x86-64 platformları) bilgisayarına IBM MQ işletim sistemini kurduysa ve bilgisayar, uzak yönetim için etkinleştirilmemiş kuyruk yöneticilerini barındırıyorsa, sistem varsayılan nesnelere kullanan var olan bir kuyruk yöneticisine uzaktan yönetim için bunları etkinleştirebilirsiniz:

Uzak denetimi sistemin varsayılan nesnelere kullanan var olan bir kuyruk yöneticisinde etkinleştirmeden önce, uzak kuyruk yöneticisini barındıran bilgisayarda kuyruk yöneticisini IBM MQ Explorer ' da başlatın.

Varolan bir kuyruk yöneticisine ilişkin uzak denetimi etkinleştirmek için:

Yordam

1. **Navigator** görünümünde kuyruk yöneticisini farenin sağ düğmesiyle tıklatın ve **Uzak Yönetim ...** öğesini seçin. **Uzak Yönetim** iletişim kutusu açılır. IBM MQ , SYSTEM.ADMIN.SVRCONN sunucusu bağlantı kanalı var ve bir dinleyici yaratılıp yaratılmadığını ve çalışıp çalışmadığını denetler. Sonuçlar, **Uzak Yönetim** diyalogu içinde görüntülenir.
2. Bir SYSTEM.ADMIN.SVRCONN kanalı yoksa, yaratmak için **Oluştur** simgesini tıklatın. SYSTEM.ADMIN.SVRCONN kanalı yaratıldı.
3. Bir LISTENER.TCP dinleyicisi (varsa) yaratmak için **Oluştur** simgesini tıklatın. LISTENER.TCP dinleyici oluşturulur.
4. İletişim kutusunu kapatmak için **Kapat** düğmesini tıklatın.

Daha fazla bilgi için bkz. [UNIX ve Windows sistemlerinde IBM MQ yönetimi yetkisi](#).

Yeni bir kuyruk yöneticisi yarattığınızda uzak denetim olanağını geçerli kılma

IBM MQ Explorer' ta yeni bir kuyruk yöneticisi yarattığınızda, bu yeni kuyruk yöneticisi için uzak denetimi etkinleştirebilirsiniz. Kuyruk yöneticisi, SYSTEM.ADMIN.SVRCONN uzak denetim için sunucu bağlantı kanalı.

Bu görev hakkında

Bu görev, yeni bir kuyruk yöneticisi yaratıldığında, uzak yönetimin nasıl etkinleştirileceği konusunda bazı adımlar sağlar.

Uzak denetim için yeni bir kuyruk yöneticisi etkinleştirmek için aşağıdaki adımları tamamlayın.

Yordam

1. Kuyruk Yöneticisi Yarat sihirbazında aşağıdaki seçenekleri belirleyin:
 - a) Sunucu bağlantı kanalı yarat
 - b) TCP/IP için konfigürasyonu tanımlanmış dinleyici yarat
2. **Kapı numarasını dinle** alanına bir kapı numarası yazın. Kapı numarası, aynı bilgisayarda bulunan başka bir çalışan kuyruk yöneticisi tarafından kullanılmıyorsa olmalıdır.

Kuyruk yöneticisi yaratıldığında, SYSTEM.ADMIN.SVRCONN uzak denetim için sunucu bağlantı kanalı.

Daha fazla bilgi için bakınız: [Administering remote IBM MQ objects](#) ya da [Authority to recto IBM MQ on UNIX and Windows systems](#).

İleti kanalları boyunca iletişimin sürdürülmesi

İleti kanalları boyunca iletişim sağlamak için bazen harekete geçmeniz gerekebilir. Örneğin, iletileri yedekleyerek ya da kesinleştirerek belirsiz bir kanalı çözümleniz gerekebilir ya da ileti, kanalın iki ucundaki ileti sayısı eşitlemede değilse, kanal eşzamanlamasını sıfırlayın. Ayrıca, gönderme kanalının şüphe içine konması ve kullanılamaz kılınma olasılığını azaltmak için de kanalları yapılandırabilirsiniz.

Bu görev hakkında

Bir kanal mantıksal iş birimini kesinleştirmeye çalışıldığında, kanalın alıcı ucu kullanılamıyorsa, iletim kuyruğunda iletilerin kesinleştirilip işlenmediğini belirleyemediğinden, kanalın gönderme sonu belirsiz bir şekilde gönderilir. İletiler iletim kuyruğunda tutulur ve kanaldan kanal durumu çözümleninceye kadar hiçbir ileti gönderilemez. Kanalın iki ucu arasındaki bağlantı yeniden kurulduğunda, çoğu zaman, belirsiz kanallar IBM MQ tarafından otomatik olarak çözülür. Ancak, örneğin, kanalın alıcı ucu silindiği için bağlantı yeniden kurulamazsa, bu durum gecikmelere neden olabilir.

Message Channel Agent (MCA), gönderilen ve alınan ileti sayısının (Sıra Numarası) ve son kesinleştiren mantıksal iş birimlerinin (LUWID) tanıtıcılarının kaydını tutar.

- [“Belirsiz kanallar çözümleniyor” sayfa 102](#)
- [“Kanal eşitleme sıfırlanıyor” sayfa 101](#)
- [“Kanal yapılandırılması, 'belirsiz' konularının ortaya konmasını sağlar.” sayfa 103](#)

Daha fazla bilgi için bakınız: [Distributed queueing and clusters](#).

İlgili başvurular

“Kanal özellikleri” sayfa 389

İstemci-bağlantı kanalları da içinde olmak üzere, tüm kanal tiplerine ilişkin özellikleri ayarlayabilirsiniz. Bazı özellikler belirli kanal tiplerine özgüdür.

Kanal eşitleme sıfırlanıyor

Eşitleme hataları, kanalın iki ucundaki ileti sayımları eşitlemeye alınmadığı için raporlanırsa, eşitlemeyi sıfırlayabilirsiniz.

Bu görev hakkında

Bir kanalın iki ucundaki İleti Kanalı Aracıları (MCA ' lar), kanalın iki ucu arasındaki eşzamanlamanın korunabilmesi için, kanal üzerinden gönderilen ileti sayısını her bir tutan bir kanalda tutar. Eşzamanlama kaybolabilir; örneğin, bir uçta kanal tanımlaması silindiğinde ve daha sonra yeniden yaratıldığında. Yeniden oluşturulan kanal tanımlaması, sayısını 0 olarak sıfırlar ve bir kuyruk yöneticisi kanalı kullanmayı denirse, kanalın iki ucu eşitlemede olmadığı için eşitleme hataları raporlanır.

Kanal eşitleme ile ilgili sorunları düzeltmek için, yeniden oluşturulmamış kanal tanımının sayısını sıfırlamanız gerekir.

Sayıyı sıfırlamak için aşağıdaki adımları tamamlayın.

Yordam

1. İçerik görünümünde, yeniden yaratılmamış kanal tanımlamasını farenin sağ düğmesiyle tıklatın ve **İlk Durumuna Getir** (Reset) düğmesini tıklatın.
2. Reset (İlk Duruma Getirme) iletişim penceresinde, kanal tanımlamasını sıfırlamak istediğiniz sıra numarasını yazın:
 - Kanalın diğer ucu silinmişse ve yeniden oluşturulduysa, 0 yazın.

- Kanal bir gönderen ya da sunucu kanalıysa, kanalın Sıra numarası sarma özniteliğinden tanımlanan değere 0 'dan herhangi bir sayı girin (varsayılan değer 999.999.999). Yeni ileti sıra numarası, kanalın diğer ucuna otomatik olarak gönderilir ve daha sonra, bu sayı, kanalların başlatıldığı bir sonraki seferle eşleşecek şekilde ayarlanır.
 - Diğer tüm kanal tipleri için, kanalın diğer ucunun yürürlükteki sıra numarasını yazın. Kanalın diğer ucunun geçerli sıra numarasını bulmak için, kanalın adını sağ tıklayın ve **Durum**' u tıklayın.
3. Kanal tanımlamasını, İleti Sırası Numarası alanına yazdığınız ileti sayısına sıfırlamak için **Evet** seçeneğini tıklayın.

Sonuçlar

Kanalın iki ucu aynı ileti sayısına sahip ve bu nedenle eşitlenir.

Daha fazla bilgi için bakınız: [Distributed queueing and clusters](#).

İlgili görevler

“Kuyruk yöneticilerinin ve nesnelerinin yapılandırılması” sayfa 40

Özellikler iletişim kutularını kullanarak, kuyruk yöneticisi ve nesnelerinin birçok özelliğini IBM MQ Explorer ' dan yapılandırabilirsiniz.

“İleti kanalları boyunca iletişimlerin sürdürülmesi” sayfa 101

İleti kanalları boyunca iletişim sağlamak için bazen harekete geçmeniz gerekebilir. Örneğin, iletileri yedekleyerek ya da kesinleştirerek belirsiz bir kanalı çözümlemeniz gerekebilir ya da ileti, kanalın iki ucundaki ileti sayısı eşitlemede değilse, kanal eşzamanlamasını sıfırlayın. Ayrıca, gönderme kanalının şüphe içine konması ve kullanılamaz kılınma olasılığını azaltmak için de kanalları yapılandırabilirsiniz.

İlgili başvurular

“Kanal özellikleri” sayfa 389

İstemci-bağlantı kanalları da içinde olmak üzere, tüm kanal tiplerine ilişkin özellikleri ayarlayabilirsiniz. Bazı özellikler belirli kanal tiplerine özgüdür.

Belirsiz kanallar çözümleniyor

Kaybedilen bir bağlantının kurtarılması olasılığı yoksa, iletileri geri vererek ya da kesinleştirerek belirsiz bir kanal içi kanalı çözeniz gerekir.

Bu görev hakkında

Bir kanalın gönderme sonu, örneğin, kanal alma uçlarıyla olan bağlantıyı kaybettiği için, iletileri belirsiz bir durumda tutuyor olabilir. Bağlantının kurtarılması olasılığı yoksa, kanalın iletileri geri almak (iletileri iletim kuyruğuna geri yüklemek) ya da iletileri kesinleştirmek (iletileri iptal etmek) için kanal çözümlenmelidir.

Bir kanalı çözmek için aşağıdaki adımları tamamlayın.

Yordam

1. Kanalın her bir ucu için son kesinleştiren Mantıksal İş Birimi Tanıtıcısı 'nı (LUWID) bulun:
 - a) İçerik görünümünde, kanalın bir ucundaki kanal tanımlamasını farenin sağ düğmesiyle tıklayın ve **Durum ...**düğmesini tıklayın. Bu kanal tanımlamasına ilişkin Durum iletişim kutusu açılır.
 - b) Status (Durum) iletişim penceresinde **Last LUWID** (Son LUWID) sütunundaki değeri arayın. Bu değer, kanal tarafından kesinleştirilen son mantıksal iş biriminin tanıtıcısını gösterir. Değeri not edin.
 - c) Kanalın diğer ucundaki kanal tanımı için Adım 1 ve 2 'yi yineleyin.
2. İçerik görünümünde, kanalın gönderme sonunu sağ tıklayın ve sonra **Çözümle ...**seçeneğini tıklayın. Çözümle iletişim kutusu açılır.
3. Çözümle iletişim kutusunda, kanalın çözümleyeceği yöntemi seçin:
 - Kanalın gönderme ucundaki LUWID, kanalın alıcı ucundaki LUWID ile aynıysa, iletileri kesinleştirmek ve ileti iletim kuyruğundan atmak için **Commit** (Uygula) düğmesini tıklayın.

- Kanalın gönderme ucundaki LUWID, kanalın giriş ucundaki LUWID ' den farklıysa, iş birimini geri almak için **Geri çık** seçeneğini tıklatın ve iletilerin yeniden gönderilebilmesi için iletileri iletim kuyruğuna saklayın.

Sonuçlar

Kanal artık belirsiz durumda ve iletim kuyruğu, iletileri yeniden göndermek için farklı bir kanal tarafından kullanılabilir.

Daha fazla bilgi için bakınız: [Distributed queueing and clusters](#).

İlgili görevler

“Kuyruk yöneticilerinin ve nesnelerinin yapılandırılması” sayfa 40

Özellikler iletişim kutularını kullanarak, kuyruk yöneticisi ve nesnelerinin birçok özelliğini IBM MQ Explorer ' dan yapılandırabilirsiniz.

“İleti kanalları boyunca iletişimlerin sürdürülmesi” sayfa 101

İleti kanalları boyunca iletişim sağlamak için bazen harekete geçmeniz gerekebilir. Örneğin, iletileri yedekleyerek ya da kesinleştirerek belirsiz bir kanalı çözümlemeniz gerekebilir ya da ileti, kanalın iki ucundaki ileti sayısı eşitlemede değilse, kanal eşzamanlamasını sıfırlayın. Ayrıca, gönderme kanalının şüphe içine konması ve kullanılamaz kılınma olasılığını azaltmak için de kanalları yapılandırabilirsiniz.

İlgili başvurular

“Kanal özellikleri” sayfa 389

İstemci-bağlantı kanalları da içinde olmak üzere, tüm kanal tiplerine ilişkin özellikleri ayarlayabilirsiniz. Bazı özellikler belirli kanal tiplerine özgüdür.

Kanal yapılandırılması, 'belirsiz' konularının ortaya konmasını sağlar.

Toplu sağlıklı işletim bildirim aralığı özneliğini kullanarak, bir gönderme kanalının kuşku konması olasılığını azaltabilir ve kullanılamaz hale getirebilirsiniz.

Bu görev hakkında

Kanalları, **Toplu sağlıklı işletim bildirim aralığı** özneliğini kullanarak yapılandırabilirsiniz. Böylece, kanalın gönderilmesi, kanal yürürlükteki mantıksal iş birimini kesinleştirmeye çalışmadan önce, kanalın alıcı ucunun hala etkin durumda olduğunu denetleyerek denetleyebilirsiniz. **Batch heartbeat interval** özneliği ayarlandığında, kanal yürürlükteki mantıksal iş birimini kesinleştirmeye çalışmadan önce, kanalın gönderme ucu alıcı uçta alıcı bir sinyal gönderir.

Gönderen kanalının **Toplu sağlıklı işletim bildirim aralığı** içindeki giriş kanalından bir iletişim varsa, alma kanalının etkin olduğu varsayılır, tersi durumda, almak üzere alma kanalına 'sağlıklı işletim bildirim' gönderilir. Gönderen kanal, kanal Heartbeat Interval (HBINT) özneliğinden belirlenen saniye sayısına dayalı bir aralık için, kanalın giriş ucundan bir yanıt bekler.

Toplu sağlıklı işletim bildirim aralığı ' nın kullanılmasının avantajı, gönderme kanalı yerine kuşku konulması ve kullanılamaz kılınması yerine, tek gecikme, kanalın gönderme sonunun sağlıklı işletim bildirim gönderip, kanalın alıcı ucundan bir yanıt beklemesini beklemektedir.

Toplu sağlıklı işletim bildirim aralığı özneliğini yapılandırmak için:

Yordam

1. Kanal özellikleri gönderme iletişim kutusunu açın.
2. **Extended** (Genişletilmiş) sayfasında, kanalın gönderme sonunun kanalın alıcı ucundan bir yanıt için bekleyeceği süreyi saniye cinsinden yazın.
3. **Tamam**'ı tıklatın.

Sonuçlar

Kanal mantıksal bir çalışma birimini işlemeye hazır olduğunda, kanalın gönderilmesi, kanalın alıcı ucunun hala etkin olup olmadığını kontrol etmek için kanalın giriş ucuna bir sinyal gönderir.

Daha fazla bilgi için bakınız: [Distributed queueing and clusters](#).

İlgili görevler

[“Kuyruk yöneticilerinin ve nesnelerinin yapılandırılması” sayfa 40](#)

Özellikler iletişim kutularını kullanarak, kuyruk yöneticisi ve nesnelerinin birçok özelliğini IBM MQ Explorer 'dan yapılandırabilirsiniz.

[“İleti kanalları boyunca iletişimlerin sürdürülmesi” sayfa 101](#)

İleti kanalları boyunca iletişim sağlamak için bazen harekete geçmeniz gerekebilir. Örneğin, iletileri yedekleyerek ya da kesinleştirerek belirsiz bir kanalı çözümleniz gerekebilir ya da ileti, kanalın iki ucundaki ileti sayısı eşitlemede değilse, kanal eşzamanlamasını sıfırlayın. Ayrıca, gönderme kanalının şüphe içine konması ve kullanılamaz kılınma olasılığını azaltmak için de kanalları yapılandırabilirsiniz.

İlgili başvurular

[“Kanal özellikleri” sayfa 389](#)

İstemci-bağlantı kanalları da içinde olmak üzere, tüm kanal tiplerine ilişkin özellikleri ayarlayabilirsiniz. Bazı özellikler belirli kanal tiplerine özgüdür.

Yayınlama/abone olma iletilerinin yapılandırılması

publish/subscribe mesajlaşmasında, bir iletinin (yayıncı) gönderici, mesajın alıcısından (abonenin) ayrıldığı için, yayıncının mesajı kimin alacağını bilmesi gerekmemesi ve abonenin, iletiyi kimin gönderdiğini bilmemesi gerektiği anlamına geliyor. Yayıncı, iletiyi aracıya yayınlıyor; daha sonra, iletiyi, iletiyle ilgili olarak kaydolun herhangi bir aboneye dağıtmaktan sorumludur.

Yordam

- [“Yayıncılar ve aboneler” sayfa 104](#)
- [IBM WebSphere MQ 7.0 ve sonraki kuyruk yöneticileri için yayınlama/abone olma iletilerinin yapılandırılması](#).

Yayıncılar ve aboneler

Yayıncılar ve aboneler, ileti alışverişi yayınlama/abone olma yöntemini kullanarak ileti (yayıncılar) gönderen ve alan uygulamalardır. Yayıncılar ve aboneler, yayıncıların gönderdikleri bilgilerin hedefini bilmemeleri için bir diğerinden ayrılmaz ve aboneler, aldıkları bilgilerin kaynağını bilmiyorlardı.

Bilgilerin sağlayıcısına *yayıncı* verilir. Yayıncılar, bilgilerle ilgilenen uygulamalar hakkında bilgi sahibi olmamaya gerek kalmadan bir konu hakkında bilgi sağlar.

Bilgilerin tüketicisi bir *abone* olarak adlandırılır. Abone hangi bilgileri ilgilendirdiğine karar verir ve sonra bu bilgileri almayı bekler. Aboneler, birçok farklı yayıncıdan bilgi alabilirler ve aldıkları bilgiler diğer abonelere de gönderilebilir.

Bilgiler bir IBM MQ iletisinde gönderilir ve bilgilerin konusu bir *konu dizgisiyle* tanımlanır. Yayıncı, bilgileri yayınlarken konu dizgesini belirtir ve abone, yayınları almak istediği konu dizgilerini belirtir. Abone, yalnızca abone olduğu konu dizgileriyle ilgili bilgi gönderdi.

IBM WebSphere MQ 7.0 ve daha sonraki kuyruk yöneticileri, yayıncılar ve aboneler arasındaki etkileşimleri denetlemek için aracı yerine bir Pub/Sub Engine kullanır. Pub/Sub Engine, yayıncılardan ve abonelerden gelen abonelik isteklerinden ileti alır. Pub/Sub Engine 'in işi, yayınlanan verileri hedef abonelere yöneltmek.

İlgili kavramlar

[“Konular” sayfa 19](#)

Bir konu, bir yayının neyle ilgili olduğunu tanımlar. Konu, Yayınlama/Abone Olma iletilerinde yayınlanan bilgilerin konusunu açıklayan bir karakter dizisidir. Abone olarak, gerek duyduğunuz bilgileri almak için genel arama karakterlerini kullanarak bir konu ya da konu aralığı belirtebilirsiniz.

[“Yayınlar” sayfa 22](#)

Yayınlar, bir uygulama tarafından Yayınlama/Abone Olma İşlemcisi tarafından gönderilen iletilerdir. Sonra Yayınlama/Abone Olma İşlemcisi, iletileri almak için abone olan tüm uygulamalara ilişkin iletileri gönderir.

İlgili görevler

[“IBM WebSphere MQ 7.0 ve sonraki kuyruk yöneticileri için yayınlama/abone olma özelliğinin yapılandırılması” sayfa 115](#)

IBM MQ Explorer' ta, yayınlama uygulamaları ve abone olan uygulamalar arasındaki iletileri yönlendirmek için IBM WebSphere MQ 7.0 ve daha sonraki kuyruk yöneticilerini Yayınlama/Abone Olma Engelleri olarak yapılandırabilirsiniz. Yapılandırmalarınızı sınamak için, abone olarak kaydolabilir ve yetkiniz varsa test yayınlarını gönderebilir ve alabilirsiniz.

IBM WebSphere MQ 6.0 kuyruk yöneticileri için yayınlama/abone olma özelliğinin yapılandırılması

IBM MQ Explorer' ta, yayınlama uygulamaları ve abone olan uygulamalar arasında iletileri yönlendirmek için aracı olarak IBM WebSphere MQ 6.0 kuyruk yöneticilerini yapılandırabilirsiniz. Yapılandırmalarınızı sınamak için, yayınlayıcı olarak ve abone olarak kaydolabilir ve test yayınlarını gönderip alabilirsiniz.

Başlamadan önce

Başlamadan önce:

- [“Kuyruk yöneticilerinin ve nesnelerinin yaratılması ve yapılandırılması” sayfa 15](#). Kuyruk yöneticisi yayınlama/abone olma aracısını barınacaktır.

Aracılarla ve aracı ağlarıyla ilgili daha fazla bilgi için [Yayınlama/abone olma ileti alışverişibaşlıklı konuya](#) bakın.

Bu görev hakkında

Bir IBM WebSphere MQ 6 kuyruk yöneticisine yayınlama/abone olma ileti sistemini yapılandırmak için:

Yordam

1. [Yayınlayıcı olarak kayıt yaptır.](#)
2. [Abone olarak kayıt yaptır.](#)
3. [Test yayınlarının gönderilmesi ve alınması.](#)

Sonraki adım

IBM MQ Explorer' ta, alıkonan yayınları görüntüleyebilir ve temizleyebilir ve yayınlama uygulamalarının, abone olan uygulamaların ve akışların bir listesini görüntüleyebilirsiniz.

İlgili görevler

[“Alıkonan yayınların görüntülenmesi” sayfa 112](#)

Alıkonan yayınlar, yayını ilgili abonelere gönderdikten sonra aracı tarafından alıkonan yayınlardır (genellikle, aracı yayınları gönderdikten sonra siler ve kopyaları tutmaz). Şu anda aracı tarafından tutulmakta olan tutulan yayını görüntüleyebilirsiniz. Aracı, her konu için yalnızca bir yayını tutar.

[“Kayıtlı yayıncıların listesini görüntüleme” sayfa 110](#)

Bir aracıdaki konu başlıklarını yayınlamak için kayıtlı uygulamaların listesini ya da belirli bir konuda yayınlamak üzere kaydedilmiş uygulamaların listesini görüntüleyebilirsiniz.

[“Abonelerin listesini görüntüleme” sayfa 111](#)

Bir aracıdaki konulara abone olunan uygulamaların listesini ya da belirli bir konuya abone olan uygulamaların bir listesini görüntüleyebilirsiniz.

[“Akışların listesini görüntüleme” sayfa 112](#)

Akışlar, farklı konulara ilişkin bilgi akışını birbirinden ayırmanın bir yolunu sağlar. Şu anda aracıda var olan tüm akışların bir listesini görüntüleyebilirsiniz.

Konular

Konu, yayının ne hakkında olduğunu tanımlar. Konu adları, karakter dizgileridir. Abonelikler, uygulamanın gerektirdiği bilgileri almak için genel arama karakterlerini içerebilir. IBM MQ Yayınla/Abone Ol, genel arama karakteri olarak yıldız (*) ve soru işareti (?) işaretini tanıır.

Konu adları

Konu adları, karakter dizgileridir. 'Sport', 'Stock', 'Films' ve 'TV' adlı üst düzey konulara sahip olabilir ve 'Spor' konusunu farklı sporları kapsayan ayrı, daha belirli konulara bölebilirsiniz; örneğin:

```
Sport/Soccer Sport/Golf Sport/Tennis
```

Bu konular daha sonra, her bir sporla ilgili farklı bilgi tiplerini ayırmak için daha fazla bölünebilir:

```
Sport/Soccer/Fixtures Sport/Soccer/Results Sport/Soccer/Reports
```

IBM MQ Publish/Subscribe, eğik çizgi (/) karakterinin özel bir şekilde kullanılmakta olduğunu fark etmez; ancak, ayırıcı olarak eğik çizgi (/) karakterini kullanırsanız, diğer WebSphere iş tümleştirme uygulamalarıyla uyumluluğu sağlayabilirsiniz.

Bir karakter diziliminde, makinenin konfigürasyonunun tanımlandığı tek byte 'lık karakter kümesinde herhangi bir karakteri kullanabilirsiniz. Ancak, konu dizisinin farklı bir karakter gösterimine çevrilmesi gerekebileceğini göz önünde bulundurun. Bu durumda, yalnızca ilgili tüm makinelerin yapılandırılmış karakter kümesinde bulunan karakterleri kullanmanız gerekir.

Konu dizgileri büyük/küçük harf duyarlıdır ve boş bir karakterin özel anlamı yoktur. Abone olarak, ilgilendiğiniz bilgileri almak için joker karakterler kullanarak bir konu ya da konu aralığı belirleyebilirsiniz.

Konu dizgilerinde joker karakterler

IBM MQ Yayınla/Abone Olma, aşağıdaki genel arama karakterlerini tanıır:

Genel arama karakteri	Anlamı
Yıldız işareti (*)	Sıfır ya da daha fazla karakter
Soru işareti (?)	Bir karakter

Örneğin, belirli bilgi kümelerini almak için aboneliklerde aşağıdaki konu dizgilerini kullanabilirsiniz:

*

Spor, Hisse Senedi, Filmler ve TV ' deki tüm bilgiler.

Spor/*

Soccer, Golf ve Tennis ile ilgili tüm bilgiler.

Spor/Soccer/ *

Soccer (Düzeltilmeler, Sonuçlar ve Raporlar) ile ilgili tüm bilgiler.

Spor*/Sonuçlar

Soccer, Golf ve Tennis ile ilgili tüm sonuçlar.

Bir aboneliğin konu dizgisinde yıldız (*) ya da soru işareti (?) içermek istiyorsanız, çıkış karakteri olarak yüzde işaretini (%) kullanmanız gerekir. Örneğin, ABC* D adlı bir konuya abone olmak istiyorsanız, ABC% *D dizgisini girmeniz gerekir.

Bir aboneliğin konu dizgisinde% karakteri kullanmak istiyorsanız, yüzde iki işareti (%%) belirtmeniz gerekir. Bir konu dizgisinde bir yüzde imi (%), her zaman bir yıldız (*), bir soru işareti (?) ya da başka bir yüzde işareti (%) tarafından izlenmelidir.

Genel arama karakterleri akımları kapsamaz.

İlgili kavramlar

[“Yayıncılar ve aboneler” sayfa 104](#)

Yayıncılar ve aboneler, ileti alışverişi yayınlama/abone olma yöntemini kullanarak ileti (yayımlar) gönderen ve alan uygulamalardır. Yayıncılar ve aboneler, yayıncıların gönderdikleri bilgilerin hedefini bilmemeleri için bir diğerinden ayrılmaz ve aboneler, aldıkları bilgilerin kaynağını bilmiyorlardı.

[“Akışlar” sayfa 108](#)

Akışlar, yalnızca IBM WebSphere MQ 6.0 kuyruk yöneticileri için geçerlidir ve farklı konulara ilişkin bilgi akışını birbirinden ayırmanın bir yolunu sağlar. Akış, akışı destekleyen her araçta bulunan bir kuyruk kümesi olarak uygulanır. Her kuyruk aynı ada sahiptir (akışın adı). Bir ağdaki tüm araçlar arasında ayarlanan varsayılan akış SYSTEM.BROKER.DEFAULT.STREAM.

İlgili başvurular

[“Konu durumu öznitelikleri” sayfa 550](#)

Konulara ilişkin durum öznitelikleri.

Yayımlar

Yayımlar, bir uygulama tarafından aracıya gönderilen iletilerdir. Daha sonra aracı, iletileri almak için abone olan tüm uygulamalara iletileri gönderir.

Not: Bu bilgiler yalnızca IBM WebSphere MQ 6.0 kuyruk yöneticileri içindir.

Aracı, yayındaki bilgilerin tipine bağlı olarak, aldığı yayımları farklı şekillerde işleyebilirler.

Durum ve olay bilgileri

Yayımlar, içerdikleri bilgi tipine göre kategorilere ayrılabilir:

Durum yayımları

Durum yayımları, hisse senedi fiyatı ya da bir futbol karşılaşmasında geçerli puan gibi bir şeyin geçerli durumu hakkında bilgi içerir. Bir şey olduğunda (örneğin, hisse senedi fiyatı değişiklikleri ya da futbol puanı değişirse), önceki durum bilgileri artık gerekli değildir, çünkü bu bilgiler yeni bilgiler tarafından yerine konmaktadır.

Bir abone uygulaması, başlatma sırasında durum bilgilerinin geçerli sürümünü almak ve durum her değiştiğinde yeni bilgi göndermek istiyor.

Olay yayımları

Olay yayımları, ortaya çıkan tek tek *olaylarla* ilgili bilgileri içerir; örneğin, bir hisse senedi içindeki ticaret ya da belirli bir hedefin puanlaması gibi. Her olay, diğer olaylardan bağımsızdır.

Bir abone, olaylar hakkında bilgi almak istiyor.

Alıkonan yayımlar

Varsayılan olarak, bir aracı ilgili tüm abonelere bir yayını gönderdiğinde, aracı yayını siler. Bu işleme tipi, olay bilgileri için uygundur, ancak her zaman durum bilgileri için uygun değildir. Bir yayıncı, aracının bir yayının kopyasını tutması gerektiğini, daha sonra *alıkonan yayımlar* olarak adlandırılan bir yayını saklaması gerektiğini belirtebilir. Kopya, konuya ilgi duyan sonraki abonelere gönderilebilir. Bu, yeni abonelerin, bilgileri almadan önce bilgilerin yeniden yayınlanabilmesi için beklemesi gerekmediği anlamına gelir. Örneğin, hisse senedi fiyatına abonelik kaydeden bir abone, hisse senedi fiyatının değişmesini beklemeden (ve bu nedenle yeniden yayınlanmak üzere) geçerli hisse senedi fiyatını hemen alır.

Aracı her konu için yalnızca bir yayını tutar; bu nedenle, yeni bir yayını geldiğinde eski yayını siler. Bu nedenle, her konuyla ilgili olarak yalnızca bir yayıncının saklanan yayımlarını gönderdiğini doğrulayın.

Aboneler, alıkonan yayımları almak istemediklerini belirtebilir ve var olan aboneler, kendilerine saklanacak yayımların çoğaltılıp kopyalanmalarını isteyebilirler.

İlgili kavramlar

[“Yayıncılar ve aboneler” sayfa 104](#)

Yayıncılar ve aboneler, ileti alışverişi yayınlama/abone olma yöntemini kullanarak ileti (yayınlar) gönderen ve alan uygulamalardır. Yayıncılar ve aboneler, yayıncıların gönderdikleri bilgilerin hedefini bilmemeleri için bir diğerinden ayrılmaz ve aboneler, aldıkları bilgilerin kaynağını bilmiyorlardı.

[“Konular” sayfa 106](#)

Konu, yayının ne hakkında olduğunu tanımlar. Konu adları, karakter dizgileridir. Abonelikler, uygulamanın gerektirdiği bilgileri almak için genel arama karakterlerini içerebilir. IBM MQ Yayınla/Abone Ol, genel arama karakteri olarak yıldız (*) ve soru işareti (?) işaretini tanır.

İlgili görevler

[“Yayınlayıcı olarak kaydolma” sayfa 108](#)

Bir konuda ilk kez yayınladığınızda, bir yayıncı olarak aracıya örtük olarak kaydedilirsiniz. Ancak, aracı yayınladığınız akışın farkında değilse ya da aracının akışın farkında olup olmadığını bilmiyorsanız, aracının akışın farkında olması için bir yayınlayıcı olarak belirttik olarak kaydolmanız gerekir.

Akışlar

Akışlar, yalnızca IBM WebSphere MQ 6.0 kuyruk yöneticileri için geçerlidir ve farklı konulara ilişkin bilgi akışını birbirinden ayırmanın bir yolunu sağlar. Akış, akışı destekleyen her aracıda bulunan bir kuyruk kümesi olarak uygulanır. Her kuyruk aynı ada sahiptir (akışın adı). Bir ağdaki tüm araçlar arasında ayarlanan varsayılan akış SYSTEM.BROKER.DEFAULT.STREAM.

Akışlar bir uygulama ya da yönetici tarafından yaratılabilir. Akış adları büyük/küçük harf duyarlıdır ve akış kuyrukları yerel kuyruklar olmalıdır (diğer ad kuyrukları değil). Akım adları, 'SYSTEM.BROKER.' IBM WebSphere MQ kullanımı için ayrılmıştır.

Aracının, desteklediği her akış için ayrı bir iş parçacığı vardır. Birden çok akış kullanılırsa, aracı farklı akış kuyruklarına paralel olarak gelen yayınları işleyebilir. Akışlar, konuların üst düzey gruplamasını da sağlayabilir, bir aracının uğraşmak zorunda olduğu yayın ve abonelikler aralığını kısıtlayabilir, erişim denetimi sağlayabilir, yayınların aracıdan aracıya iletişimi için belirli bir hizmet kalitesi tanımlayabilir ve farklı kuyruk önceliklerinin farklı akımlar üzerinde yayın için atanmasına olanak sağlayabilir.

İlgili kavramlar

[“Konular” sayfa 106](#)

Konu, yayının ne hakkında olduğunu tanımlar. Konu adları, karakter dizgileridir. Abonelikler, uygulamanın gerektirdiği bilgileri almak için genel arama karakterlerini içerebilir. IBM MQ Yayınla/Abone Ol, genel arama karakteri olarak yıldız (*) ve soru işareti (?) işaretini tanır.

[“IBM MQ Kuyruklar” sayfa 17](#)

Kuyruk, iletiler için bir taşıyıcıdır. Kuyruğu barındıran kuyruk yöneticisine bağlı olan iş uygulamaları, kuyruktan iletiler alabilir ya da kuyruğa ileti yerleştirebilir.

Yayıncı olarak kaydolma

Bir konuda ilk kez yayınladığınızda, bir yayıncı olarak aracıya örtük olarak kaydedilirsiniz. Ancak, aracı yayınladığınız akışın farkında değilse ya da aracının akışın farkında olup olmadığını bilmiyorsanız, aracının akışın farkında olması için bir yayınlayıcı olarak belirttik olarak kaydolmanız gerekir.

Başlamadan önce

Not: Bu bilgiler yalnızca IBM WebSphere MQ 6.0 kuyruk yöneticileri içindir.

Başlamadan önce:

- [Aracıya ev sahipliği yapan kuyruk yöneticisini göster.](#)

Bu görev hakkında

Aracıya yayınlayıcı olarak kaydolmak için:

Yordam

1. Navigator görünümünde, yayınlayıcı olarak kaydolmak istediğiniz aracıyı barındıran kuyruk yöneticisini genişletin ve **Konular** klasörünü tıklatın.

Aracıdaki var olan konular İçerik görünümünde gösterilir.

2. Kayıt Yayınlayıcı sihirbazını başlat:

- Konu İçerik görünümünde listeleniyorsa, konuyu farenin sağ düğmesiyle tıklatın ve **Kaydı Kaydet ...**düğmesini tıklatın.
- Konu İçerik görünümünde listelenmiyorsa, **Konular** klasörünü farenin sağ düğmesiyle tıklatın ve **Yayınlayıcıyı Kaydet ...**seçeneğini tıklatın.

Register Publisher sihirbazı açılır.

3. İletileri yayınlamak istediğiniz konuya bir yayınlayıcı olarak kaydolmak için sihirbazdan çalışın.

Sonuçlar

İçerik görünümü güncellemeleri, konu üzerinde yayınlamak için kayıtlı olan yayıncıların toplam sayısını gösterir.

Sonraki adım

Sonraki:

1. [Kayıtlı yayıncıların listesini görüntüleyin.](#)
2. [Test yayınlarının gönderilmesi ve alınması.](#)

İlgili kavramlar

[“Konular” sayfa 106](#)

Konu, yayının ne hakkında olduğunu tanımlar. Konu adları, karakter dizgileridir. Abonelikler, uygulamanın gerektirdiği bilgileri almak için genel arama karakterlerini içerebilir. IBM MQ Yayınla/Abone Ol, genel arama karakteri olarak yıldız (*) ve soru işareti (?) işaretini tanır.

[“Akışlar” sayfa 108](#)

Akışlar, yalnızca IBM WebSphere MQ 6.0 kuyruk yöneticileri için geçerlidir ve farklı konulara ilişkin bilgi akışını birbirinden ayırmanın bir yolunu sağlar. Akış, akışı destekleyen her aracıda bulunan bir kuyruk kümesi olarak uygulanır. Her kuyruk aynı ada sahiptir (akışın adı). Bir ağdaki tüm araçlar arasında ayarlanan varsayılan akış SYSTEM.BROKER.DEFAULT.STREAM.

[“Yayıncılar ve aboneler” sayfa 104](#)

Yayıncılar ve aboneler, ileti alışverişi yayınlama/abone olma yöntemini kullanarak ileti (yayınlar) gönderen ve alan uygulamalardır. Yayıncılar ve aboneler, yayıncıların gönderdikleri bilgilerin hedefini bilmemeleri için bir diğerinden ayrılmaz ve aboneler, aldıkları bilgilerin kaynağını bilmiyorlardı.

Abone olarak kaydolma

İlginizi çekmekte olan yayınlara kaydetmek için, ilgilendiğiniz konularda bir abone olarak aracıya kaydolmanız gerekir.

Başlamadan önce

Not: Bu bilgiler yalnızca IBM WebSphere MQ 6.0 kuyruk yöneticileri içindir.

Başlamadan önce:

- [Aracıyı IBM MQ Explorer’inde barındıran kuyruk yöneticisini göster.](#)

Bu görev hakkında

Abone olarak kaydolmak için:

Yordam

1. Aşağıdaki nesne yetkililerine sahip olduğundan emin olun:

Nesne	Yetki
Aracının denetim kuyruğu (SYSTEM.BROKER.CONTROL.QUEUE)	PUT
İletilerin yayınlayacağı akış kuyrukları	Göz At
Yayınları alacak abone kuyruğu	PUT

2. Navigator görünümünde, abone olarak kaydolmak istediğiniz aracıyı barındıran kuyruk yöneticisini genişletin ve **Konular** klasörünü tıklatın.

Aracıdaki var olan konular İçerik görünümünde gösterilir.

3. Abone Kaydı sihirbazını başlat:

- Konu zaten varsa, konuyu sağ tıklatın ve **Aboneyi Kaydet ...** seçeneğini tıklatın.
- Konu önceden yoksa, **Konular** klasörünü farenin sağ düğmesiyle tıklatın ve **Aboneyi Kaydet ...** düğmesini tıklatın.

Abone Kaydı Kaydı sihirbazı açılır.

4. İletileri almak istediğiniz konuya abone olarak kaydolmak için sihirbazdan çalışın.

Sonuçlar

İçerik görünümü güncellemeleri, konu üzerinde yayınlamak için kayıtlı olan yayıncıların toplam sayısını gösterir.

Sonraki adım

Sonraki:

1. [Kayıtlı abonelerin bir listesini görüntüleyin.](#)
2. [Test yayınlarının gönderilmesi ve alınması.](#)

İlgili kavramlar

[“IBM MQ nesneleri üzerinde ayarlanabileceğiniz yetkiler” sayfa 167](#)

Farklı IBM MQ nesnelere erişen kullanıcılar ve gruplar için yetkileri ayarlayabilirsiniz.

[“Konular” sayfa 106](#)

Konu, yayının ne hakkında olduğunu tanımlar. Konu adları, karakter dizgileridir. Abonelikler, uygulamanın gerektirdiği bilgileri almak için genel arama karakterlerini içerebilir. IBM MQ Yayınla/Abone Ol, genel arama karakteri olarak yıldız (*) ve soru işareti (?) işaretini tanır.

[“Yayıncılar ve aboneler” sayfa 104](#)

Yayıncılar ve aboneler, ileti alışverişi yayınlama/abone olma yöntemini kullanarak ileti (yayımlar) gönderen ve alan uygulamalardır. Yayıncılar ve aboneler, yayıncıların gönderdikleri bilgilerin hedefini bilmemeleri için bir diğerinden ayrılmaz ve aboneler, aldıkları bilgilerin kaynağını bilmiyorlardı.

İlgili görevler

[“Belirli bir nesneye ilişkin yetkilerin verilmesi” sayfa 154](#)

Bir kullanıcının nesnelere üzerinde işlem gerçekleştirmek için doğru yetkilere sahip olması gerekir; örneğin, kuyruklardaki iletilere göz atmak için.

Kayıtlı yayıncıların listesini görüntüleme

Bir araçtaki konu başlıklarını yayınlamak için kayıtlı uygulamaların listesini ya da belirli bir konuda yayınlamak üzere kaydedilmiş uygulamaların listesini görüntüleyebilirsiniz.

Başlamadan önce

Not: Bu bilgiler yalnızca IBM WebSphere MQ 6.0 kuyruk yöneticileri içindir.

Başlamadan önce:

- [Bir konuya yayıncı olarak kayıt yaptır.](#)

Bu görev hakkında

Kayıtlı yayıncıların listesini görüntülemek için:

Yordam

1. Navigator görünümünde, yayıncı olarak kaydetmek istediğiniz aracıyı barındıran kuyruk yöneticisini genişletin ve ardından **Konular** klasörünü tıklayın.
Aracıdaki var olan konular İçerik görünümünde gösterilir.
2. Kayıtlı yayıncıların listesini iste:
 - Belirli bir konuda yayınlayacağı kayıtlı tüm uygulamaları görüntülemek istiyorsanız, konuyu sağ tıklayın ve **Kayıtlı Yayıncılar ...**seçeneğini tıklayın.
 - Aracıdaki bir konuda yayınlayacağı kayıtlı tüm uygulamaları görüntülemek istiyorsanız, **Konular** klasörünü sağ tıklayın ve **Kayıtlı Yayıncıları Görüntüle ...**seçeneğini tıklayın.

Sonuçlar

Kayıtlı Yayıncılar iletişim kutusu açılır ve uygulamanın çalıştığı kullanıcı adı da dahil olmak üzere, uygulamaların ayrıntılarını listeleyen, yayıncılar olarak kaydedilir.

İlgili kavramlar

“Konular” sayfa 106

Konu, yayının ne hakkında olduğunu tanımlar. Konu adları, karakter dizgileridir. Abonelikler, uygulamanın gerektirdiği bilgileri almak için genel arama karakterlerini içerebilir. IBM MQ Yayınla/Abone Ol, genel arama karakteri olarak yıldız (*) ve soru işareti (?) işaretini tanır.

İlgili başvurular

“IBM MQ Explorer İçerik görünümü” sayfa 310

IBM MQ Explorer içindeki İçerik görünümü, nesnelere ve özelliklere ilişkin bilgileri görüntüler.

“IBM MQ Explorer Navigator görünümü” sayfa 301

IBM MQ Explorer içindeki Navigator görünümü, IBM MQ Explorer' de denetleyebileceğiniz ve denetleyebileceğiniz tüm IBM MQ nesnelere görüntüler.

Abonelerin listesini görüntüleme

Bir aracıdaki konulara abone olunan uygulamaların listesini ya da belirli bir konuya abone olan uygulamaların bir listesini görüntüleyebilirsiniz.

Başlamadan önce

Not: Bu bilgiler yalnızca IBM WebSphere MQ 6.0 kuyruk yöneticileri içindir.

Başlamadan önce:

- [Bir konuya abone olarak kayıt yaptır.](#)

Bu görev hakkında

Abonelerin listesini görüntülemek için:

Yordam

1. **Navigator** görünümünde, abone olarak kaydolmak istediğiniz aracıyı barındıran kuyruk yöneticisini genişletin ve **Konular** klasörünü tıklayın.
Aracıdaki var olan konular, **İçerik** görünümünde gösterilir.
2. Abonelerin listesini iste:
 - Belirli bir konuya abone olan tüm uygulamaları görüntülemek istiyorsanız, konuyu sağ tıklayın ve **Aboneler ...**seçeneğini tıklayın.
 - Aracıdaki bir konuya abone olan tüm uygulamaları görüntülemek istiyorsanız, **Konular** klasörünü farenin sağ düğmesiyle tıklayın ve **Aboneleri Görüntüle ...**öğesini seçin.

Sonuçlar

Kayıtlı Aboneler iletişim kutusu açılır, uygulamanın çalıştığı kullanıcı adı da dahil olmak üzere, uygulamaların ayrıntıları listelenir.

İlgili kavramlar

[“Konular” sayfa 106](#)

Konu, yayının ne hakkında olduğunu tanımlar. Konu adları, karakter dizgileridir. Abonelikler, uygulamanın gerektirdiği bilgileri almak için genel arama karakterlerini içerebilir. IBM MQ Yayınla/Abone Ol, genel arama karakteri olarak yıldız (*) ve soru işareti (?) işaretini tanır.

İlgili başvurular

[“IBM MQ Explorer İçerik görünümü” sayfa 310](#)

IBM MQ Explorer içindeki İçerik görünümü, nesnelere ve özelliklere ilişkin bilgileri görüntüler.

[“IBM MQ Explorer Navigator görünümü” sayfa 301](#)

IBM MQ Explorer içindeki Navigator görünümü, IBM MQ Explorer' de denetleyebileceğiniz ve denetleyebileceğiniz tüm IBM MQ nesnelere ilişkin bilgileri görüntüler.

Akışların listesini görüntüleme

Akışlar, farklı konulara ilişkin bilgi akışını birbirinden ayırmanın bir yolunu sağlar. Şu anda aracıda var olan tüm akışların bir listesini görüntüleyebilirsiniz.

Başlamadan önce

Not: Bu bilgiler yalnızca IBM WebSphere MQ 6.0 kuyruk yöneticileri içindir.

Bir akış belirtmezseniz, varsayılan akış kullanılır. Bir ağdaki tüm araçlar arasında ayarlanan varsayılan akış SYSTEM.BROKER.DEFAULT.STREAM

Başlamadan önce:

- [Aracıya ev sahipliği yapan kuyruk yöneticisini göster.](#)

Bu görev hakkında

Aracıdaki akışların bir listesini görüntülemek için:

Yordam

1. Navigator görünümünde, aracıyı barındıran kuyruk yöneticisini açın.
2. **Konular** klasörünü farenin sağ düğmesiyle tıklatın ve **Akımları Görüntüle ...** seçeneğini belirleyin.

Sonuçlar

Akışlar iletişim kutusu açılır ve aracıdaki tüm akışları listeleyin.

İlgili kavramlar

[“Akışlar” sayfa 108](#)

Akışlar, yalnızca IBM WebSphere MQ 6.0 kuyruk yöneticileri için geçerlidir ve farklı konulara ilişkin bilgi akışını birbirinden ayırmanın bir yolunu sağlar. Akış, akışı destekleyen her aracıda bulunan bir kuyruk kümesi olarak uygulanır. Her kuyruk aynı ada sahiptir (akışın adı). Bir ağdaki tüm araçlar arasında ayarlanan varsayılan akış SYSTEM.BROKER.DEFAULT.STREAM.

Alıkonan yayınların görüntülenmesi

Alıkonan yayınlar, yayını ilgili abonelere gönderdikten sonra aracı tarafından alıkonan yayınlardır (genellikle, aracı yayınları gönderdikten sonra siler ve kopyaları tutmaz). Şu anda aracı tarafından tutulmakta olan tutulan yayını görüntüleyebilirsiniz. Aracı, her konu için yalnızca bir yayını tutar.

Bu görev hakkında

Not: Bu bilgiler yalnızca IBM WebSphere MQ 6.0 kuyruk yöneticileri içindir.

Alıkonan bir yayını görüntülemek için:

Yordam

1. Navigator görünümünde, aracıyı barındıran kuyruk yöneticisini genişletin ve **Konular** klasörünü tıklatın. Aracıdaki var olan konular İçerik görünümünde gösterilir.
2. İçerik görünümünde, alıkonan yayının yayınlandığı konuyu sağ tıklatın ve **Elde Edilen Yayını Görüntüle ...**ögesini seçin.

Sonuçlar

Alıkonan İletiler özellikleri iletişim kutusu, alıkonan yayınlara ilgili bilgileri görüntüleyerek açar.

İlgili kavramlar

[“Yayınlar” sayfa 107](#)

Yayınlar, bir uygulama tarafından aracıya gönderilen iletilerdir. Daha sonra aracı, iletileri almak için abone olan tüm uygulamalara iletileri gönderir.

[“Konular” sayfa 106](#)

Konu, yayının ne hakkında olduğunu tanımlar. Konu adları, karakter dizgileridir. Abonelikler, uygulamanın gerektirdiği bilgileri almak için genel arama karakterlerini içerebilir. IBM MQ Yayınla/Abone Ol, genel arama karakteri olarak yıldız (*) ve soru işareti (?) işaretini tanır.

İlgili görevler

[“Alıkonan yayınların temizlenmesi” sayfa 113](#)

Alıkonan yayınlar, yayını ilgili abonelere gönderdikten sonra aracı tarafından alıkonan yayınlardır (genellikle, aracı yayınları gönderdikten sonra siler ve kopyaları tutmaz). Şu anda aracı tarafından tutulmakta olan tutulan yayını temizleyebilirsiniz. Aracı, her konu için yalnızca bir yayını tutar.

Alıkonan yayınların temizlenmesi

Alıkonan yayınlar, yayını ilgili abonelere gönderdikten sonra aracı tarafından alıkonan yayınlardır (genellikle, aracı yayınları gönderdikten sonra siler ve kopyaları tutmaz). Şu anda aracı tarafından tutulmakta olan tutulan yayını temizleyebilirsiniz. Aracı, her konu için yalnızca bir yayını tutar.

Başlamadan önce

Not: Bu bilgiler yalnızca IBM WebSphere MQ 6.0 kuyruk yöneticileri içindir.

Başlamadan önce:

- [Aracıyla ilgili bir konuya yayınlayıcı olarak kayıt yaptır.](#)
- [Konu üzerinde bir test alıkonan yayını yayınlayın.](#)

Bu görev hakkında

Alıkonan bir yayını temizlemek için:

Yordam

1. **Navigator** görünümünde, aracıyı barındıran kuyruk yöneticisini genişletin ve **Konular** klasörünü tıklatın. Aracıdaki var olan konular, **İçerik** görünümünde gösterilir.
2. **İçerik** görünümünde, alıkonan yayının yayınlandığı konuyu sağ tıklatın ve **Tutulan Yayını Temizle ...**ögesini seçin.

Sonuçlar

Tutulan yayını temizlemek istediğinizi doğrulamanızı isteyen **Elde Edilen Yayını Temizle** onay iletişim kutusu açılır. Alıkonan yayını temizlemek için **Yes** (Evet) düğmesini tıklatın.

Sonraki adım

İlgili kavramlar

“Yayınlar” sayfa 107

Yayınlar, bir uygulama tarafından aracıya gönderilen iletilerdir. Daha sonra aracı, iletileri almak için abone olan tüm uygulamalara iletileri gönderir.

“Konular” sayfa 106

Konu, yayının ne hakkında olduğunu tanımlar. Konu adları, karakter dizgileridir. Abonelikler, uygulamanın gerektirdiği bilgileri almak için genel arama karakterlerini içerebilir. IBM MQ Yayınla/Abone Ol, genel arama karakteri olarak yıldız (*) ve soru işareti (?) işaretini tanır.

İlgili görevler

“Alıkonan yayınların görüntülenmesi” sayfa 112

Alıkonan yayınlar, yayını ilgili abonelere gönderdikten sonra aracı tarafından alıkonan yayınlardır (genellikle, aracı yayınları gönderdikten sonra siler ve kopyaları tutmaz). Şu anda aracı tarafından tutulmakta olan tutulan yayını görüntüleyebilirsiniz. Aracı, her konu için yalnızca bir yayını tutar.

Test yayınlarının gönderilmesi ve alınması

Aracı ağınızın ve konuların amaçlandığı şekilde çalıştığını denetlemek için (abone olma) ve alma (abone olma) test yayınlarını (iletiler) gönderebilir ve alabilirsiniz. Bir yayını, aracıyı abonelere yayınladıktan sonra bir kopyayı saklayacak şekilde yapılandırabilirsiniz. Bu, yeni abonelerin yayınladıktan sonra abone olmuş olsalar bile yayını almasına olanak sağlar.

Başlamadan önce

Not: Bu bilgiler yalnızca IBM WebSphere MQ 6.0 kuyruk yöneticileri içindir.

Sinama yayınlarını göndermeye ve almaya başlamadan önce:

- [Aracıya ev sahipliği yapan kuyruk yöneticisini göster.](#)

Bu görev hakkında

Test yayınlarını göndermek ve almak için:

Yordam

1. Test etmek istediğiniz konuya abone olun:
 - a) Navigator görünümünde, aracıyı barındıran kuyruk yöneticisini açın.
 - b) **Konular** klasörünü farenin sağ düğmesiyle tıklatın ve **Aboneliği Sına ...**düğmesini tıklatın. Abone olma uygulaması açılır.
2. Aynı konuyla ilgili bir ileti yayınla:
 - a) Navigator görünümünde, aracıyı barındıran kuyruk yöneticisini açın.
 - b) **Konular** klasörünü farenin sağ düğmesiyle tıklatın ve **Yayın Sınaması ...**öğesini seçin. Test İletisi Yayınla uygulaması açılır.
 - c) İsteğe bağlı: **Akım** alanında farklı bir akış seçin.
 - d) **Konu** alanına, iletinin yayınlanmasını istediğiniz konunun adını yazın. Siz ya da başka bir yayıncı konu üzerinde yayınlatabilmek için zaten kayıtlı olabilir ya da yeni bir konu adı girebilirsiniz. İletiyi yayınladığınızda, otomatik olarak konu üzerinde bir yayınlayıcı olarak kaydolur.
 - e) **İleti verileri** alanında, yayına gönderilecek bir ileti yazın. Örneğin, şunları yazın Hello, world!
 - f) İletiyi aracıya göndermek için **İleti yayınla** seçeneğini tıklatın. Abone iletiyi (yayın) alır.
3. Abone olma uygulamasının başka bir eşgörünümünü başlatın. İkinci Abone Olma uygulaması, yayınlama Test İletisi uygulaması tarafından yayınlanan iletiyi yayınlamadığından, yayının aracıya gönderileceği sırada yer almaz.

4. Konudan ikinci abone olma örneğinin aboneliğini kaldırın.
 - a) İkinci Abone Olma uygulamasında **Aboneyi Kaldır** seçeneğini tıklatın.
İkinci Abone Olma uygulaması bu konuyla ilgili yayınları artık alamıyor. İlk Abone Olma uygulaması bu konuyla ilgili yayınları alabilir.
5. Alıkonan bir yayını konu ile yayınlayın.
 - a) Yayınlama uygulamasında, **İleti alıkonur** onay kutusunu seçin.
 - b) **İleti verileri** alanındaki metni değiştirin.
For example, type Hi, I'm home.
 - c) **İleti yayınlama**'yı tıklatın.
Alıkonan yayın, aracıya yayınlanıyor. İlk Abone Olma uygulaması alıkonan yayını alır. İkinci Abone Olma uygulaması, şu anda abone olmadığı için yayını almaz.
6. İkinci abone olma uygulamasını konuya abone olarak yeniden abone olun:
 - a) İkinci Abone Olma uygulamasında **Abone Olduğ**mesini tıklatın.
İkinci Abone Olma uygulaması konuya yeniden abone olur ve aracı alıkonan yayının bir kopyasını sakladığı için alıkonan yayını alır.

Sonuçlar

Artık alıkonan yayınlar da dahil olmak üzere, test yayınlarına abone oldunuz ve abone oldunuz.

İlgili kavramlar

[“Yayınlar” sayfa 107](#)

Yayınlar, bir uygulama tarafından aracıya gönderilen iletilerdir. Daha sonra aracı, iletileri almak için abone olan tüm uygulamalara iletileri gönderir.

[“Konular” sayfa 106](#)

Konu, yayının ne hakkında olduğunu tanımlar. Konu adları, karakter dizgileridir. Abonelikler, uygulamanın gerektirdiği bilgileri almak için genel arama karakterlerini içerebilir. IBM MQ Yayınla/Abone Ol, genel arama karakteri olarak yıldız (*) ve soru işareti (?) işaretini tanır.

IBM WebSphere MQ 7.0 ve sonraki kuyruk yöneticileri için yayınlama/abone olma özelliğinin yapılandırılması

IBM MQ Explorer' ta, yayınlama uygulamaları ve abone olan uygulamalar arasındaki iletileri yönlendirmek için IBM WebSphere MQ 7.0 ve daha sonraki kuyruk yöneticilerini Yayınlama/Abone Olma Engelleri olarak yapılandırabilirsiniz. Yapılandırılmalarını sınamak için, abone olarak kaydolabilir ve yetkiniz varsa test yayınlarını gönderebilir ve alabilirsiniz.

Başlamadan önce

Yayınlama/Abone Olma, Konular, Abonelikler ve Yayınlar hakkında daha fazla kavramsal bilgi edinmek için aşağıdaki konulara bakın:

- [Yayınlama/abone olma ileti alışverişi](#)
- [Konular](#)
- [Aboneler ve abonelikler](#)
- [Yayınlayıcılar ve yayınlar](#)

Yapılandırmaya başlamadan önce:

- [“Kuyruk yöneticilerinin ve nesnelerinin yaratılması ve yapılandırılması” sayfa 15](#). Kuyruk yöneticisi Yayınlama/Abone Olma Motorunu barınacaktır.

Bu görev hakkında

Bir IBM WebSphere MQ 7.0 ya da sonraki kuyruk yöneticisinde yayınlama/abone olma ileti sistemini yapılandırmak için, alt konularda açıklanan bir ya da daha çok görevi tamamlayın.

Yordam

- [“Yeni konu yaratılması” sayfa 116](#)
- [“Yeni bir küme konusu yaratılması” sayfa 117](#)
- [“Konu durumunu görüntüleme” sayfa 118](#)
- [“Test yayınlarının bir konu nesnesi klasörüne gönderilmesi ve alınması” sayfa 119](#)
- [“Belirli konulara ilişkin sınıma yayınlarının gönderilmesi ve alınması” sayfa 120](#)
- [“Yayıncılar için konu durumunun görüntülenmesi” sayfa 121](#)
- [“Abonelere ilişkin konu durumunun görüntülenmesi” sayfa 122](#)
- [“Yeni abonelik yaratılması” sayfa 123](#)
- [“Abonelerin listesini görüntüleme” sayfa 124](#)
- [“Yetkili abonelikler yenileniyor” sayfa 124](#)
- [“Yeni bir Multicast iletişim bilgileri nesnesi yaratılması” sayfa 126](#)

Sonraki adım

IBM MQ Explorer' ta, alıkonan yayınları da görüntüleyebilir ve temizleyebilirsiniz.

Yeni konu yaratılması

Bir konu, bir yayının neyle ilgili olduğunu tanımlar. Konu, yayınlama/abone olma iletişimde yayınlanan bilgilerin konusunu açıklayan bir karakter dizisidir.

Başlamadan önce

Konu dizgileri, genel arama karakterleri, özel karakterler ve konu ağaçlarıyla ilgili en son bilgiler için aşağıdaki bağlantılara bakın.

- Konu dizgisi, boşluk karakteri de içinde olmak üzere Unicode karakter kümesindeki herhangi bir karakteri içerebilir. Ancak, özel anlamları olan karakterler vardır. Karakterler; artı işareti (+), sayı işareti (#), yıldız işareti (*) ve soru işareti (?) [Genel arama karakterleri şemalarında](#) açıklanmaktadır.
- Konu dizgileri büyük/küçük harfe duyarlıdır ve boş bir karakter hataya neden olmamasına rağmen, konu dizgilerinizde boş karakterler kullanmayın. Konu dizgileriyle ilgili en son bilgiler için [Konu dizgilerini kullanmabaşlıkları](#) konuya bakın.
- Tanımladığınız her konu, konu ağacındaki bir öge ya da düğümdür. Konu ağaçlarıyla ilgili en son bilgiler için bkz. [Konu ağaçları](#).

Yayınlama/Abone Olma motorunu barındıran kuyruk yöneticisi, **Navigator** görünümünde görünür olmalıdır. Kuyruk yöneticisini göstermek için [“Kuyruk yöneticisinin gösterilmesi ya da gizlenmesi” sayfa 86](#) içindeki yönergeleri izleyin.

Bu görev hakkında

IBM MQ Explorer'inde yeni bir konu oluşturmak için:

Yordam

1. Yayınlama/Abone Olma Motorunu barındıran kuyruk yöneticisini genişletin ve **Navigator** görünümünde nesne klasörlerini görüntüleyin.
2. **Konular'** ı sağ tıklayın ve **Yeni > Konu** seçeneğini belirleyin.

Sonuçlar

Yeni Konu sihirbazı açılır. Yeni bir konu yaratmak için sihirbazın üzerinde çalışın.

Sonraki adım

Konu adları, konu dizgileri ve konu joker karakterleri hakkında bilgi için aşağıdaki bağlantılara bakın.

İlgili kavramlar

[“Konular” sayfa 19](#)

Bir konu, bir yayının neyle ilgili olduğunu tanımlar. Konu, Yayınlama/Abone Olma iletilerinde yayınlanan bilgilerin konusunu açıklayan bir karakter dizisidir. Abone olarak, gerek duyduğunuz bilgileri almak için genel arama karakterlerini kullanarak bir konu ya da konu aralığı belirtebilirsiniz.

İlgili görevler

[“Konu durumunu görüntüleme” sayfa 118](#)

Konu, yayının ne hakkında olduğunu tanımlar. Konu durumu, yayınlar ve abonelikler gibi konuya ilişkin bilgileri görüntüler.

Yeni bir küme konusu yaratılması

Var olan bir konuyu bir küme konusuna dönüştürebilir ya da yeni bir küme konusu oluşturabilirsiniz. Bunu yapmak için, konu özelliklerine giderek, bu konunun anasistemine konmak üzere olan kümenin adını ve bu konudaki yayınlar için kullanılacak küme yöneltme mekanizmasını kullanabilirsiniz.

Başlamadan önce

Create a cluster containing two or more queue managers, as described in [“Kuyruk yöneticisi kümesi yaratılması” sayfa 131](#).

SYSTEM.BASE.TOPIC ve SYSTEM.DEFAULT.TOPIC genellikle küme konuları olarak kullanılmamalıdır. Bunun nedeni, tüm küme kuyruğu yöneticilerindeki SYSTEM.BASE.TOPIC ' un var olması, bu nedenle, tüm kuyruk yöneticilerindeki değiştirilme/yayınlama/abone olma kümesine sahip olmak üzere tüm kuyruk yöneticilerindeki değiştirilmediği sürece, yalnızca yerel kuyruk yöneticisini etkiler. Tüm konu ağacı aynı zamanda tek bir küme içinde yer alıyor ve konu alanının bir kümede yer almasını önüyor ve konu alanının alt bölümlerinin ayrı kümelerde bölünmesini zorlaştırıyor. Ancak, IBM Integration Bus Topluluğu geçişi gibi, gerekli olduğu durumlar vardır. Daha fazla bilgi için [Yayınlama/abone olma ileti alışveriş başlıklı](#) konuya bakın.

SYSTEM.DEFAULT.TOPIC bir küme konusu yapmamak için bazı nedenler de vardır: bu, bir kümedeki tüm kuyruk yöneticilerinde bulunur; bu nedenle, yalnızca yerel kuyruk yöneticisini etkiler ve küme konusu olduğunda tanımlanan tüm konular aynı kümedeki küme konuları olur.

Bu görev hakkında

IBM MQ Explorer **Navigator** görünümünde yeni bir küme konusu oluşturmak için aşağıdaki adımları tamamlayın:

Yordam

1. Yeni bir küme konusu yaratmak istediğiniz küme kuyruk yöneticisini açın.
2. Gezinme bölmesinde **Topics**(Konular) seçeneğini belirleyin.
Var olan konuların listesi ana pencere gözünde görüntülenir.
3. Var olan bir konuyu seçin ya da yeni bir konu oluşturun.
 - Var olan bir konuyu seçmek için ana bölmede konuyu çift tıklatın.
 - Yeni bir konu oluşturmak için, gezinme bölmesinde **Konular** seçeneğini sağ tıklatın ve daha sonra, **Yeni > Konu** seçeneklerini belirleyin. Daha fazla bilgi için, bkz. [“Yeni konu yaratılması” sayfa 116](#).
4. Özellikler panosunda **Cluster** (Küme) özellikler sayfasını açmak için **Cluster** (Küme) seçeneğini tıklatın.
5. Konunun **Küme konusu** alanına ait olmasını istediğiniz kümenin adını yazın.
6. İsteğe bağlı: IBM MQ 8.0 ve sonraki bir yayın için, **Küme rotası** açılan listesinden yöneltme mekanizmasını seçin.

Seçenekler şunlardır:

Doğrudan

Bir kuyruk yöneticisinde yayınlanan iletiler, bu kuyruk yöneticisinden kümedeki diğer herhangi bir kuyruk yöneticisinde bulunan her aboneliğe doğrudan gönderilir.

Konu anasistemi

Bir kuyruk yöneticisinden yayınlanan iletiler, bu konunun tanımlamasını barındıran bir kuyruk yöneticisine gönderilir. Bu *konu anasistem kuyruk yöneticisi* , iletiyi kümedeki diğer herhangi bir kuyruk yöneticisinde her aboneliğe yönelir.

7. Değişikliği kaydetmek için **Uygula** düğmesini tıklatın.

Sonuçlar

Konu artık bir küme konusu haline geldi.

İlgili kavramlar

[“Küme konuları” sayfa 20](#)

Konular, küme kuyruklarına benzer bir şekilde kümelenebilirler, ancak tek bir konu nesnesi tek bir kümenin üyesi olabilir. Bir konu, nesne tanımlanarak bir küme konusuna, konu nesnesine, konuya konmak üzere olan kümenin adını ve bu konudaki yayınlar için kullanılacak küme yöneltme mekanizmasını tanımlayarak yapılır.

İlgili görevler

[“Konu durumunu görüntüleme” sayfa 118](#)

Konu, yayının ne hakkında olduğunu tanımlar. Konu durumu, yayınlar ve abonelikler gibi konuya ilişkin bilgileri görüntüler.

Konu durumunu görüntüleme

Konu, yayının ne hakkında olduğunu tanımlar. Konu durumu, yayınlar ve abonelikler gibi konuya ilişkin bilgileri görüntüler.

Başlamadan önce

Başlamadan önce:

- [Yayınlama/Abone Olma Motorunu barındıran kuyruk yöneticisini göster.](#)

Bu görev hakkında

To view the status of a topic in the IBM MQ Explorer:

Yordam

1. **Navigator** görünümünde, Publish/Subscribe Engine olanağını barındıran kuyruk yöneticisini genişletin ve **Konular** klasörünü tıklatın. Yayınlama/Abone Olma Altyapısı 'nda var olan konular **İçerik** görünümünde gösterilir.
2. **İçerik** görünümünde, durumu görüntülemek istediğiniz konuyu sağ tıklatın ve sonra **Durum** seçeneğini tıklatın.

Sonuçlar

Durum iletişim kutusu açılır. **Durum** iletişim kutusunun bir gözü, Konu Dizgisi ağaç yapısını gösterir. Ağaç yapısında gezinmek ve tek tek konu durumunu görüntülemek için konu dizisini genişletebilir ve daraltabilirsiniz.

Sonraki adım

Konu adları, konu dizgileri ve konu özellikleri hakkında bilgi için, bu konunun sonundaki bağlantılarla ilgili konulara bakın.

İlgili kavramlar

[“Konular” sayfa 19](#)

Bir konu, bir yayının neyle ilgili olduğunu tanımlar. Konu, Yayınlama/Abone Olma iletişinde yayınlanan bilgilerin konusunu açıklayan bir karakter dizgisidir. Abone olarak, gerek duyduğunuz bilgileri almak için genel arama karakterlerini kullanarak bir konu ya da konu aralığı belirtebilirsiniz.

İlgili görevler

“Yeni konu yaratılması” sayfa 116

Bir konu, bir yayının neyle ilgili olduğunu tanımlar. Konu, yayınlama/abone olma iletisinde yayınlanan bilgilerin konusunu açıklayan bir karakter dizisidir.

İlgili başvurular

“Konu özellikleri” sayfa 410

IBM MQ konusu, yayının ne hakkında olduğunu tanımlayan bir IBM MQ nesnesidir. Konulara ilişkin özellikleri ayarlayabilirsiniz. Bazı konu özellikleri z/OS konularına özgülenir. Ayrıca, yalnızca bir konu yaratırken değiştirebileceğiniz bazı özellikler de vardır. IBM MQ konusu oluşturulduktan sonra bu özellikleri değiştiremezsiniz.

“Konu durumu öznitelikleri” sayfa 550

Konulara ilişkin durum öznitelikleri.

Test yayınlarının bir konu nesnesi klasörüne gönderilmesi ve alınması

Publish/Subscribe Engine ağınızın ve konularınızın amaçlandığı gibi çalıştığını denetlemek için (iletiler) test yayınlarını (yayınlama) gönderebilir ve alabilirsiniz (iletiler). Yayınlama/Abone Olma İşlemcisi 'nin bir kopyayı abonelere yayınladıktan sonra saklaması için bir yayını yapılandırabilirsiniz. Bu, yeni abonelerin yayınladıktan sonra abone olmuş olsalar bile yayını almasına olanak sağlar.

Başlamadan önce

Başlamadan önce:

- [Pub/Sub Engine 'i barındıran kuyruk yöneticisini göster.](#)

Bu görev hakkında

Herhangi bir konu için test yayınlarını göndermek ve almak için:

Yordam

1. Test etmek istediğiniz konuya abone olun:

- a) Navigator görünümünde, Publish/Subscribe Engine olanağını barındıran kuyruk yöneticisini açın.
- b) **Konular** klasörünü farenin sağ düğmesiyle tıklatın ve **Aboneliği Sına ...**düğmesini tıklatın. **Abone Ol** uygulaması açılır.
- c) Konu Dizgisi alanına bir konu dizgisi yazın. Konu dizgisinin yayınlayıcıyla aynı adı olması gerekir.

2. Aynı konuyla ilgili bir ileti yayınla:

- a) Navigator görünümünde, Publish/Subscribe Engine olanağını barındıran kuyruk yöneticisini açın.
- b) **Konular** klasörünü farenin sağ düğmesiyle tıklatın ve **Yayın Sınaması ...**öğesini seçin. **Test İletisi Yayınla** uygulaması açılır.
- c) **Konu** alanına, iletinin yayınlanmasını istediğiniz konunun adını yazın.
Siz ya da başka bir yayınlayıcı, konu üzerinde yayınlamak üzere zaten kayıtlı olabilir ya da yeni bir konu dizgisi girebilirsiniz. İletiyi yayınladığınızda, otomatik olarak konu üzerinde bir yayınlayıcı olarak kaydolur.
- d) **İleti verileri** alanında, yayına gönderilecek bir ileti yazın.
Örneğin, şunları yazın Hello, world!
- e) İletiyi Pub/Sub Engine 'e göndermek için **İleti yayınla** seçeneğini tıklatın.

Abone iletisi (yayın) alır.

3. **Abone Ol** uygulamasının başka bir eşgörünümünü başlatın.

İkinci **Abone ol** uygulaması, yayının Yayınlama/Abone Olma Motoruna gönderildiği sırada konuya abone olmadığı için, **Sinama İletisini Yayınla** uygulaması tarafından yayınlanan iletisi almaz.

4. Konudan ikinci **Abone ol** örneğinin aboneliğini kaldırın.

- a) İkinci **Abone Olma** uygulamasında **Aboneyi Kaldır** seçeneğini tıklatın.
İkinci **Abone Olma** uygulaması bu konuyla ilgili yayınları artık alamaz. İlk **Abone Ol** uygulaması bu konuyla ilgili yayınları alabilir.
5. Alıkonan bir yayını konu ile yayınlayın.
- a) **Test İletisi Yayınla** uygulamasında **İleti için Eğilendi** onay kutusunu seçin.
- b) **İleti verileri** alanındaki metni değiştirin.
For example, type Hi, I'm home.
- c) **İleti yayınla'** yı tıklatın.
Alıkonan yayın Yayınlama/Abone Olma Motoruna yayınlandı. İlk **Abone Ol** uygulaması alıkonan yayını alır. İkinci **Abone Olma** uygulaması, şu anda abone olmadığı için yayını almaz.
6. İkinci **Abone Ol** uygulamasını konuya yeniden abone olun:
- a) İkinci **Abone Olma** uygulamasında **Abone Oldüğmesini** tıklatın.
İkinci **Abone Olma** uygulaması konuya tekrar abone olur ve Yayınlama/Abone Olma İşlemcisi alıkonan yayının bir kopyasını sakladığı için alıkonan yayını alır.

Sonuçlar

Artık alıkonan yayınlar da dahil olmak üzere, test yayınlarına abone oldunuz ve abone oldunuz.

İlgili kavramlar

[“Yayınlar” sayfa 22](#)

Yayınlar, bir uygulama tarafından Yayınlama/Abone Olma İşlemcisi tarafından gönderilen iletilerdir. Sonra Yayınlama/Abone Olma İşlemcisi, iletileri almak için abone olan tüm uygulamalara ilişkin iletileri gönderir.

[“Konular” sayfa 19](#)

Bir konu, bir yayının neyle ilgili olduğunu tanımlar. Konu, Yayınlama/Abone Olma iletilerinde yayınlanan bilgilerin konusunu açıklayan bir karakter dizisidir. Abone olarak, gerek duyduğunuz bilgileri almak için genel arama karakterlerini kullanarak bir konu ya da konu aralığı belirtebilirsiniz.

Belirli konulara ilişkin sınama yayınlarının gönderilmesi ve alınması

Publish/Subscribe Engine ağınızın ve konularınızın amaçlandığı gibi çalıştığını denetlemek için (iletiler) test yayınlarını (yayınlama) gönderebilir ve alabilirsiniz (iletiler). Yayınlama/Abone Olma İşlemcisi 'nin bir kopyayı abonelere yayınladıktan sonra saklaması için bir yayını yapılandırabilirsiniz. Bu, yeni abonelerin yayınladıktan sonra abone olmuş olsalar bile yayını almasına olanak sağlar.

Başlamadan önce

Başlamadan önce:

- [Yayınlama/Abone Olma Motorunu barındıran kuyruk yöneticisini göster.](#)

Bu görev hakkında

Belirli bir konuya ilişkin sınama yayınlarını göndermek ve almak için:

Yordam

1. Test etmek istediğiniz konuya abone olun:
 - a) Navigator görünümünde, Publish/Subscribe Engine olanağını barındıran kuyruk yöneticisini açın.
 - b) **Konular** klasörünü tıklatın.
Tüm konular **İçerik** görünümünde görüntülenir.
 - c) **İçerik** görünümünde belirli bir konuyu farenin sağ düğmesiyle tıklatın ve **Test Aboneliği ...** öğesini tıklatın.
Abone Ol uygulaması açılır.
2. Aynı konuyla ilgili bir ileti yayınla:
 - a) Navigator görünümünde, Publish/Subscribe Engine olanağını barındıran kuyruk yöneticisini açın.

- b) **Konular** klasörünü tıklatın.
Tüm konular **İçerik** görünümünde görüntülenir.
- c) **İçerik** görünümünde belirli bir konuyu farenin sağ düğmesiyle tıklatın ve **Test Yayını ...** öğesini seçin.
Test İletisi Yayınla uygulaması açılır.
- d) **İleti verileri** alanında, yayına gönderilecek bir ileti yazın.
Örneğin, şunları yazın Hello, world!
- e) Yayınlama/Abone Olma Motoruna iletiyi göndermek için **İleti yayınla** seçeneğini tıklatın.
Abone iletiyi (yayın) alır.
3. **Abone Ol** uygulamasının başka bir eşgörünümünü başlatın.
İkinci **Abone ol** uygulaması, yayının Yayınlama/Abone Olma Motoruna gönderildiği sırada konuya abone olmadığı için, **Sinama İletisini Yayınla** uygulaması tarafından yayınlanan iletiyi almaz.
4. Konudan ikinci **Abone ol** örneğinin aboneliğini kaldırın.
a) İkinci **Abone Olma** uygulamasında **Aboneyi Kaldır** seçeneğini tıklatın.
İkinci **Abone Olma** uygulaması bu konuyla ilgili yayınları artık alamaz. İlk **Abone Ol** uygulaması bu konuyla ilgili yayınları alabilir.
5. Alıkonan bir yayını konu ile yayınlayın.
a) **Test İletisi Yayınla** uygulamasında **İleti için Eğilendi** onay kutusunu seçin.
b) **İleti verileri** alanındaki metni değiştirin.
For example, type Hi, I'm home.
c) **İleti yayınla'** yı tıklatın.
Alıkonan yayın Yayınlama/Abone Olma Motoruna yayımlandı. İlk **Abone Ol** uygulaması alıkonan yayını alır. İkinci **Abone Olma** uygulaması, şu anda abone olmadığı için yayını almaz.
6. İkinci **Abone Ol** uygulamasını konuya yeniden abone olun:
a) İkinci **Abone Olma** uygulamasında **Abone Oldüğmesini** tıklatın.
İkinci **Abone Olma** uygulaması konuya tekrar abone olur ve Yayınlama/Abone Olma İşlemcisi alıkonan yayının bir kopyasını sakladığı için alıkonan yayını alır.

Sonuçlar

Artık belirli bir konuyla ilgili tutulan yayınlar da dahil olmak üzere, test yayınlarına abone oldunuz ve abone oldunuz.

İlgili kavramlar

[“Yayınlar” sayfa 22](#)

Yayınlar, bir uygulama tarafından Yayınlama/Abone Olma İşlemcisi tarafından gönderilen iletilerdir. Sonra Yayınlama/Abone Olma İşlemcisi, iletileri almak için abone olan tüm uygulamalara ilişkin iletileri gönderir.

[“Konular” sayfa 19](#)

Bir konu, bir yayının neyle ilgili olduğunu tanımlar. Konu, Yayınlama/Abone Olma iletilerinde yayınlanan bilgilerin konusunu açıklayan bir karakter dizisidir. Abone olarak, gerek duyduğunuz bilgileri almak için genel arama karakterlerini kullanarak bir konu ya da konu aralığı belirtebilirsiniz.

Yayıncılar için konu durumunun görüntülenmesi

Her konunun, kendisiyle ilişkili birçok özelliği ve değeri olabilir. Bir konu yayıncı olarak atandığında, bu konuya ilişkin durumunu görüntüleyebilir ve durum bilgilerini görüntülemek için şemayı düzenleyebilirsiniz.

Başlamadan önce

Başlamadan önce:

- [Yayınlama/Abone Olma Motorunu barındıran kuyruk yöneticisini göster.](#)

Bu görev hakkında

Bir konu nesnesi yayıncısının durumunu görüntülemek için:

Yordam

1. **Navigator** görünümünde, Publish/Subscribe Engine olanağını barındıran kuyruk yöneticisini genişletin ve **Konular** klasörünü tıklatın.
Yayınlama/Abone Olma İşlemcisi 'nde var olan konular İçerik görünümünde gösterilir.
2. **İçerik** görünümünde yayıncı durumunu görüntülemek istediğiniz konuyu farenin sağ düğmesiyle tıklatın ve **Konu Durumu-Yayıncılar ...** öğelerini seçin.

Sonuçlar

Durum iletişim kutusu, konu nesnesi yayıncısının durumunu görüntülemeyi açar.

Sonraki adım

Bilgilerin **Durum** iletişim kutusunda sunulma şeklini düzenleyebilirsiniz. Daha fazla bilgi için aşağıdaki bağlantılara bakın.

İlgili kavramlar

[“Konular” sayfa 19](#)

Bir konu, bir yayının neyle ilgili olduğunu tanımlar. Konu, Yayınlama/Abone Olma iletişinde yayınlanan bilgilerin konusunu açıklayan bir karakter dizisidir. Abone olarak, gerek duyduğunuz bilgileri almak için genel arama karakterlerini kullanarak bir konu ya da konu aralığı belirtebilirsiniz.

[“Tablolardaki sütunların sırasını değiştirmek için şemaları tanımlayın” sayfa 234](#)

Nesne verileri tablolarda IBM MQ Explorer içinde görüntülendiğinde, tablolardaki sütunların sırasını özelleştirebilirsiniz.

İlgili görevler

[“Abonelere ilişkin konu durumunun görüntülenmesi” sayfa 122](#)

Her konunun, kendisiyle ilişkili birçok özelliği ve değeri olabilir. Bir konu abone olarak atandığında, bu konuya ilişkin durumunu görüntüleyebilir ve durum bilgilerini görüntülemek için şemayı düzenleyebilirsiniz.

[“Şema oluşturma” sayfa 235](#)

IBM MQ Explorer içindeki veri tablolarının çoğu için şemalar oluşturabilirsiniz.

[“Var olan bir şemanın düzenlenmesi” sayfa 236](#)

Daha önce oluşturduğunuz tüm şemaları düzenleyebilir ve IBM MQ Explorer ile sağlanan şemaları (örneğin, Standard for Queues şeması gibi) de düzenleyebilirsiniz.

[“Varolan bir şemanın kopyalanması” sayfa 238](#)

Yaratmak istediğiniz bir şemaya benzer bir şema zaten varsa, var olan şemayı kopyalayabilir ve gerektiği gibi düzenleyebilirsiniz.

[“Tablolarda görüntülenen nesnelere süzgeç uygulanması” sayfa 209](#)

Tablolarda nesne verileri IBM MQ Explorer içinde görüntülendiğinde, verileri süzgeçten geçirebilirsiniz, böylece yalnızca ilgilendiğiniz nesnelere görüntüleneceği şekilde görüntülenir.

Abonelere ilişkin konu durumunun görüntülenmesi

Her konunun, kendisiyle ilişkili birçok özelliği ve değeri olabilir. Bir konu abone olarak atandığında, bu konuya ilişkin durumunu görüntüleyebilir ve durum bilgilerini görüntülemek için şemayı düzenleyebilirsiniz.

Başlamadan önce

Yayınlama/Abone Olma motorunu barındıran kuyruk yöneticisi, **Navigator** görünümünde görünür olmalıdır. To show the queue manager, follow the instructions in: [“Kuyruk yöneticisinin gösterilmesi ya da gizlenmesi” sayfa 86](#)

Bu görev hakkında

Bir konu nesnesi abonesinin durumunu görüntülemek için:

Yordam

1. **Navigator** görünümünde, Publish/Subscribe Engine olanağını barındıran kuyruk yöneticisini genişletin ve **Konular** klasörünü tıklatın.
Yayınlama/Abone Olma Altyapısı 'nda var olan konular **İçerik** görünümünde gösterilir.
2. **İçerik** görünümünde, abone durumunu görüntülemek istediğiniz konuyu farenin sağ düğmesiyle tıklatın ve **Konu Durumu-Aboneler** seçeneklerini belirleyin.

Sonuçlar

Durum iletişim kutusu, konu nesnesi abonesinin durumunu görüntülemeyi açar.

Sonraki adım

Bilgilerin **Durum** iletişim kutusunda sunulma şeklini düzenleyebilirsiniz. Daha fazla bilgi için aşağıdaki bağlantılara bakın.

İlgili kavramlar

[“Konular” sayfa 19](#)

Bir konu, bir yayının neyle ilgili olduğunu tanımlar. Konu, Yayınlama/Abone Olma iletişinde yayınlanan bilgilerin konusunu açıklayan bir karakter dizisidir. Abone olarak, gerek duyduğunuz bilgileri almak için genel arama karakterlerini kullanarak bir konu ya da konu aralığı belirtebilirsiniz.

[“Tablolardaki sütunların sırasını değiştirmek için şemaları tanımlayın” sayfa 234](#)

Nesne verileri tablolarda IBM MQ Explorer içinde görüntülendiğinde, tablolardaki sütunların sırasını özelleştirebilirsiniz.

İlgili görevler

[“Yayıncılar için konu durumunun görüntülenmesi” sayfa 121](#)

Her konunun, kendisiyle ilişkili birçok özelliği ve değeri olabilir. Bir konu yayıncı olarak atandığında, bu konuya ilişkin durumunu görüntüleyebilir ve durum bilgilerini görüntülemek için şemayı düzenleyebilirsiniz.

[“Şema oluşturma” sayfa 235](#)

IBM MQ Explorer içindeki veri tablolarının çoğu için şemalar oluşturabilirsiniz.

[“Var olan bir şemanın düzenlenmesi” sayfa 236](#)

Daha önce oluşturduğunuz tüm şemaları düzenleyebilir ve IBM MQ Explorer ile sağlanan şemaları (örneğin, Standard for Queues şeması gibi) de düzenleyebilirsiniz.

[“Varolan bir şemanın kopyalanması” sayfa 238](#)

Yaratmak istediğiniz bir şemaya benzer bir şema zaten varsa, var olan şemayı kopyalayabilir ve gerektiği gibi düzenleyebilirsiniz.

[“Tablolarda görüntülenen nesnelere süzgeç uygulanması” sayfa 209](#)

Tablolarda nesne verileri IBM MQ Explorer içinde görüntülendiğinde, verileri süzgeçten geçirebilirsiniz, böylece yalnızca ilgilendiğiniz nesnelere görüntüleneceği şekilde görüntülenir.

Yeni abonelik yaratılması

Bir IBM WebSphere MQ 7.0 ya da daha sonraki bir kuyruk yöneticisine ilişkin bir konuya abone olmak için yeni bir abonelik oluşturabilirsiniz.

Bu görev hakkında

Yeni bir abonelik yaratmak için:

Yordam

1. **Navigator** görünümünde, yeni abonelik yaratmak istediğiniz kuyruk yöneticisini açın.

2. **Abonelikler** nesne klasörünü farenin sağ düğmesiyle tıklatın ve **Yeni > Abonelik ...** öğelerini seçin.

Sonuçlar

Yeni Abonelik sihirbazı açılır. Artık yeni bir abonelik yaratmak için sihirbazla çalışabilirsiniz.

İlgili kavramlar

“Konular” sayfa 19

Bir konu, bir yayının neyle ilgili olduğunu tanımlar. Konu, Yayınlama/Abone Olma iletisinde yayınlanan bilgilerin konusunu açıklayan bir karakter dizgisidir. Abone olarak, gerek duyduğunuz bilgileri almak için genel arama karakterlerini kullanarak bir konu ya da konu aralığı belirtebilirsiniz.

İlgili görevler

“IBM WebSphere MQ 7.0 ve sonraki kuyruk yöneticileri için yayınlama/abone olma özelliğinin yapılandırılması” sayfa 115

IBM MQ Explorer' ta, yayınlama uygulamaları ve abone olan uygulamalar arasındaki iletileri yönlendirmek için IBM WebSphere MQ 7.0 ve daha sonraki kuyruk yöneticilerini Yayınlama/Abone Olma Engelleri olarak yapılandırabilirsiniz. Yapılandırmalarınızı sınamak için, abone olarak kaydolabilir ve yetkiniz varsa test yayınlarını gönderebilir ve alabilirsiniz.

İlgili başvurular

“IBM MQ Explorer Navigator görünümü” sayfa 301

IBM MQ Explorer içindeki Navigator görünümü, IBM MQ Explorer' de denetleyebileceğiniz ve denetleyebileceğiniz tüm IBM MQ nesnelere görüntüler.

Abonelerin listesini görüntüleme

Yayınlama/Abone Olma Altyapısı 'nda konulara abone olunan uygulamaların listesini ya da belirli bir konuya abone olan uygulamaların listesini görüntüleyebilirsiniz.

Bu görev hakkında

Abonelerin listesini görüntülemek için:

Yordam

Navigator görünümünde, aboneleri görüntülemek istediğiniz Publish/Subscribe Engine olanağını barındıran kuyruk yöneticisini genişletin ve **Abonelikler** nesne klasörünü tıklatın.

Sonuçlar

Yayınlama/Abone Olma Altyapısı 'nda var olan abonelikler **İçerik** görünümünde gösterilir.

İlgili kavramlar

“Konular” sayfa 19

Bir konu, bir yayının neyle ilgili olduğunu tanımlar. Konu, Yayınlama/Abone Olma iletisinde yayınlanan bilgilerin konusunu açıklayan bir karakter dizgisidir. Abone olarak, gerek duyduğunuz bilgileri almak için genel arama karakterlerini kullanarak bir konu ya da konu aralığı belirtebilirsiniz.

İlgili başvurular

“IBM MQ Explorer İçerik görünümü” sayfa 310

IBM MQ Explorer içindeki İçerik görünümü, nesnelere ve özelliklere ilişkin bilgileri görüntüler.

“IBM MQ Explorer Navigator görünümü” sayfa 301

IBM MQ Explorer içindeki Navigator görünümü, IBM MQ Explorer' de denetleyebileceğiniz ve denetleyebileceğiniz tüm IBM MQ nesnelere görüntüler.

Yetkili abonelikler yenileniyor

Yetkili sunucu aboneliklerini bir IBM MQ kuyruk yöneticisinde yenileyebilirsiniz.

Bu görev hakkında

Yetkili sunucu abonelikleri yenilenerek, tüm yetkili abonelikleri, bu kuyruk yöneticisinin katıldığı herhangi bir küme ya da sıradüzendeki tüm diğer doğrudan bağlı kuyruk yöneticileriyle eşitler. Yetkili sunucu aboneliklerini yalnızca kural dışı durumlarda yenilemelisiniz; örneğin, kuyruk yöneticisi gönderilmemesi gereken abonelikleri alırken ya da alması gereken abonelikleri almadığı için yenilemelisiniz. Aşağıdaki listede, yetkili aboneliklerin yenilenmesine ilişkin kural dışı nedenlerden bazıları açıklanmaktadır:

- Olağanüstü durumdan kurtarma.
- REFRESH QMGR TYPE (REPOS) komutunun verilmesine ilişkin iletilerin bildirdiği bir kuyruk yöneticisi hata günlüğünde belirtilen sorunlar.
- İşletmen hataları; örneğin, bir yetkili sunucu aboneliğine DELETE SUB komutu yayınlama.

Subscription scope ile eşleşen en yakın konu tanımlaması Kuyruk Yöneticisi olarak belirtilmişse ya da boş ya da yanlış bir küme adı varsa, yetkili sunucu abonelikleri eksik olabilir. **Publication scope** ' in yetkili sunucu aboneliklerinin gönderilmesini engellemediğini, ancak yayınların kendilerine teslim edilmesini engellemediğini unutmayın.

Proxy subscription behavior ile en yakın eşleşen konu tanımlaması Force olarak belirlendiye, dış yetkili sunucu abonelikleri olabilir.

Yapılandırma hatalarından kaynaklanan eksik ya da dışa dönük yetkili sunucu abonelikleri, yeniden eşzamanlama yayınlanarak değiştirilmez. Yeniden eşzamanlama, listelenen istisnai nedenler sonucunda eksik ya da dışa dönük yayınları çözer.

Bir kuyruk yöneticisine ilişkin yetkili sunucu aboneliklerini yenilemek için:

Yordam

1. **Navigator** görünümünde, yetkili sunucu aboneliklerini yenilemek istediğiniz kuyruk yöneticisini seçin.
2. Kuyruk yöneticisini farenin sağ düğmesiyle tıklatın ve **Yayınla/Abone Ol > Yetkili Sunucu Aboneliklerini Yenile** öğelerini seçin.

Sonuçlar

Yetkili sunucu aboneliklerini yenile iletişim kutusu açılır. Şimdi yetkili abonelikleri yenilemek için **Evet** simgesini tıklatabilir ya da iletişim kutusunu kapatmak için **Hayır** simgesini tıklatabilirsiniz.

İlgili kavramlar

[“Abonelikler” sayfa 21](#)

Abonelik, abonenin ilgilendiği konu ya da konularla ilgili bilgileri içeren ve hakkında bilgi almak isteyen bir kayıttır. Bu nedenle, abonelik bilgisi, aboneye hangi yayınların iletileceğini belirler. Aboneler, birçok farklı yayıncıdan bilgi alabilirler ve aldıkları bilgiler diğer abonelere de gönderilebilir.

[“Konular” sayfa 19](#)

Bir konu, bir yayının neyle ilgili olduğunu tanımlar. Konu, Yayınlama/Abone Olma iletişinde yayınlanan bilgilerin konusunu açıklayan bir karakter dizisidir. Abone olarak, gerek duyduğunuz bilgileri almak için genel arama karakterlerini kullanarak bir konu ya da konu aralığı belirtebilirsiniz.

İlgili görevler

[“IBM WebSphere MQ 7.0 ve sonraki kuyruk yöneticileri için yayınlama/abone olma özelliğinin yapılandırılması” sayfa 115](#)

IBM MQ Explorer' ta, yayınlama uygulamaları ve abone olan uygulamalar arasındaki iletileri yönlendirmek için IBM WebSphere MQ 7.0 ve daha sonraki kuyruk yöneticilerini Yayınlama/Abone Olma Engelleri olarak yapılandırabilirsiniz. Yapılandırılmalarını sınamak için, abone olarak kaydolabilir ve yetkiniz varsa test yayınlarını gönderebilir ve alabilirsiniz.

İlgili başvurular

[“IBM MQ Explorer Navigator görünümü” sayfa 301](#)

IBM MQ Explorer içindeki Navigator görünümü, IBM MQ Explorer' de denetleyebileceğiniz ve denetleyebileceğiniz tüm IBM MQ nesnelerini görüntüler.

Yeni bir Multicast iletişim bilgileri nesnesi yaratılması

IBM MQ Multicast, düşük gecikme süresi, yüksek fan dışında, güvenilir çoklu yayınlama sistemi sunar.

Bu görev hakkında

Çoklu yayınlama, geleneksel tek hedefli yayınlama/abone olma mesajlarının daha verimli olması ve yüksek sayıda aboneye ölçeklenebilmesini sağlar. IBM MQ , yüksek fan çıkışıyla düşük gecikme süreli ileti sistemi sağlamak için onayları, negatif onayları ve sıra numaralarını kullanarak güvenilir Multicast ileti alışverişlerinden olanak sağlar.

IBM MQ Multicast' ın adil teslimatı, hiçbir alıcının bir avantaj elde edilmemesinin sağlanması için eşzamanlı teslimat olanaklarına olanak sağlar. IBM MQ Multicast, iletileri teslim etmek için ağı kullandıkça, çıkış verilerine bir yayınlama/abone olma altyapısı gerekmez. Bir konu, bir grup adresiyle eşlendikten sonra, bir kuyruk yöneticisine yayıncılar ve aboneler eşdüzeyler arası kipte çalışabilmeye gerek yoktur. Bu, kuyruk yöneticisi sunucularında yüklemeye azaltılmasına izin verir ve kuyruk yöneticisi sunucusu artık olası bir hata noktası değildir.

IBM MQ Explorer'inde yeni bir konu oluşturmak için:

Yordam

1. Expand the queue manager that you want to host the multicast communication information object on to display the object-folders in the **Navigator** view.
2. **İletişim Bilgileri**'ne sağ tıklayın ve ardından **Yeni > Çoklu Yayın İletişim Bilgileri**' yi tıklayın.

Sonuçlar

İletişim Bilgileri sihirbazı açılır. Sihirbazın yeni bir iletişim bilgileri nesnesi yaratmasına karşın çalışın.

İlgili başvurular

“Çoklu Yayın İletişim Bilgileri nesnesi özellikleri” sayfa 446

Multicast iletişim bilgileri nesneleri için özellikleri ayarlayabilirsiniz.

Çok eşgörünümüli kuyruk yöneticilerinin yönetilmesi

Uzak bağlantıları kullanarak çok eşgörünümüli kuyruk yöneticilerini yönetmek için IBM MQ Explorer konfigürasyonunu tanımlamanız gerekir.

Çok eşgörünümüli bir kuyruk yöneticisine bağlantı eklemek için **Kuyruk Yöneticileri > Uzak Kuyruk Yöneticisi Ekle** menü öğesini kullanın. Diğer bir seçenek olarak, kuyruk yöneticisinde önceden bir uzak bağlantı yapılandırdıysanız, IBM MQ Explorer dolaşma aracında uzak kuyruk yöneticisi düğümünü sağ tıklayın ve bağlantı eklemek, kaldırmak, test etmek ve yeniden düzenlemek için **Bağlantı Ayrıntıları > Eşgörünümüleri Yönet** öğelerini seçin.

Kuyruk yöneticisinin tüm yönetim ortamlarını uzak kuyruk yöneticisi düğümüne bağlamanız ve düğüm, kuyruk yöneticisinin tüm eşgörünümlerinin durumunu izleyebilmelidir. Hangi yönetim ortamının etkin olduğunu ve beklemedeki ya da bağlantısı kesilen eşgörünümlerin hangilerinin olduğunu görebilirsiniz.

Kuyruk yöneticisinin tüm yönetim ortamlarıyla bağlantı sırasında ve etkin durumda olduğunda, bu yönetim ortamlarının tüm yönetim ortamlarıyla sınaması önemlidir. İletişimcenin, kuyruk yöneticisinin hem etkin hem de yedek yönetim ortamlarında çalıştığından emin olun. Yedek yönetim ortamı kuyruk yöneticisinin kuyruk yöneticisi kütük sistemine erişimi yok ve etkinleşinceye kadar dinleyici otomatik olarak başlatılmaz. Hem etkin hem de beklemedeki yönetim ortamlarının bağlantılarını sınamak için, her iki eşgörünüm için de komut satırından dinleyiciyi başlatmayı deneyin.

Dinleyici, kuyruk yöneticisiyle başlayacak şekilde yapılandırıldığında el ile başlatılmaz. Bu, kuyruk yöneticisi, dinleyici hizmeti kullanımda olan bağlantı noktası nedeniyle başarısız olduğu için kuyruk yöneticisi başlatıldığında hata üretir.

Çok eşgörünümlü bir kuyruk yöneticisine doğrudan bağlanma

IBM MQ Explorer kullanarak çok eşgörünümlü bir kuyruk yöneticisini yönetmek için, bir kuyruk yöneticisinin birden çok örneğine doğrudan uzak bağlantılar yaratın.

Yeni bağlantı ayrıntılarını belirle sayfasında, kuyruk yöneticisinin iki eşgörünümü için bağlantı bilgisi sağlanmasını istenir. Bu eşgörünümün her ikisi de uzak olabilir ya da yerel ya da bir uzak olabilir. IBM MQ Explorer , kuyruk yöneticisinin her iki örneğini de göstermek için, dolaşma ağacında tek bir uzak kuyruk yöneticisi düğümü yaratır. Çok eşgörünümlü kuyruk yöneticisinin genel durumunu görebilirsiniz.

IBM MQ Explorer içinde bir uzak kuyruk yöneticisi düğümü yarattıktan sonra, kuyruk yöneticisinin ek eşgörünümlerini eklemek ya da kaldırmak için bu düğümü kullanabilirsiniz. Yerel bir kuyruk yöneticisi düğümüne ek kuyruk yöneticisi yönetim ortamı ekleyemezsiniz.

Çok eşgörünümlü bir kuyruk yöneticisine bağlanmadan önce, çok eşgörünümlü bir kuyruk yöneticisi yaratmanız gerekir.

İlgili kavramlar

Çok eşgörünümlü kuyruk yöneticisi yaratılması

IBM MQ Explorer kullanarak çok eşgörünümlü bir kuyruk yöneticisinin tüm eşgörünümlerini yaratamazsınız.

Çok eşgörünümlü bir kuyruk yöneticisinin silinmesi

IBM MQ Explorer , çok eşgörünümlü bir kuyruk yöneticisinin tüm eşgörünümlerini silecek bir yöntem belirtmez.

Çok eşgörünümlü bir kuyruk yöneticisinin başlatılması

You can start a multi-instance queue manager in two ways from a local queue manager in the IBM MQ Explorer.

Çok eşgörünümlü bir kuyruk yöneticisinin durdurulması

Çok eşgörünümlü bir kuyruk yöneticisini, IBM MQ Explorer içindeki yerel bir kuyruk yöneticisinden iki şekilde durdurabilirsiniz.

Çok eşgörünümlü kuyruk yöneticilerine yönelik bağlantıların yönetilmesi

You can manage the connections IBM MQ Explorer uses to connect to a queue manager for remote administration. Çok eşgörünümlü bir kuyruk yöneticisinin tüm eşgörünümlerinin durumunu izlemek için birden çok bağlantıya gerek duyarsınız. Uzak denetimi daha güvenilir kılmak için, kuyruk yöneticisinin tek bir eşgörünümüne birden çok bağlantı da yapılandırabilirsiniz.

Çok eşgörünümlü kuyruk yöneticisi yaratılması

IBM MQ Explorer kullanarak çok eşgörünümlü bir kuyruk yöneticisinin tüm eşgörünümlerini yaratamazsınız.

Yüksek düzeyde kullanılabilir bir çok eşgörünümlü kuyruk yöneticisi yaratmak için önce, farklı bir sunucudaki yüksek kullanılabilirlikli bir ağ depolama aygıtında paylaşılan verileri ve günlük dizinlerini içeren bir sunucuda kuyruk yöneticisi yaratın ve daha sonra, aynı mimarinin başka bir sunucusundaki mqs . ini dosyasına kuyruk yöneticisi tanımını ekleyin ve aynı ya da daha sonraki bir IBM MQ sürümünü çalıştırıyor. The commands **dspmqlinf** and **addmqinf** help you copy the queue manager definition from the first to the second server without having to edit the mqs . ini file manually.

Ek bilgi için Çok eşgörünümlü kuyruk yöneticileri başlıklı konuya bakın.

İlgili kavramlar

Çok eşgörünümlü bir kuyruk yöneticisine doğrudan bağlanma

IBM MQ Explorer kullanarak çok eşgörünümlü bir kuyruk yöneticisini yönetmek için, bir kuyruk yöneticisinin birden çok örneğine doğrudan uzak bağlantılar yaratın.

Çok eşgörünümlü bir kuyruk yöneticisinin silinmesi

IBM MQ Explorer , çok eşgörünümlü bir kuyruk yöneticisinin tüm eşgörünümlerini silecek bir yöntem belirtmez.

Çok eşgörünümlü bir kuyruk yöneticisinin başlatılması

You can start a multi-instance queue manager in two ways from a local queue manager in the IBM MQ Explorer.

Çok eşgörünümlü bir kuyruk yöneticisinin durdurulması

Çok eşgörünümlü bir kuyruk yöneticisini, IBM MQ Exploreriçindeki yerel bir kuyruk yöneticisinden iki şekilde durdurabilirsiniz.

Çok eşgörünümlü kuyruk yöneticilerine yönelik bağlantıların yönetilmesi

You can manage the connections IBM MQ Explorer uses to connect to a queue manager for remote administration. Çok eşgörünümlü bir kuyruk yöneticisinin tüm eşgörünümlerinin durumunu izlemek için birden çok bağlantıya gerek duyarsınız. Uzak denetimi daha güvenilir kılmak için, kuyruk yöneticisinin tek bir eşgörünümüne birden çok bağlantı da yapılandırabilirsiniz.

Çok eşgörünümlü bir kuyruk yöneticisinin silinmesi

IBM MQ Explorer , çok eşgörünümlü bir kuyruk yöneticisinin tüm eşgörünümlerini silecek bir yöntem belirtmez.

Çok eşgörünümlü bir kuyruk yöneticisini silmek için, kuyruk yöneticisini bir sunucudan silmeli ve daha sonra, kuyruk yöneticisi tanımlamalarını diğer sunuculardan kaldırmak için **rmvmqinf** komutunu kullanmanız gerekir.

Ek bilgi için [Çok eşgörünümlü kuyruk yöneticileribaşlıklı konuya](#) bakın.

Not: Kuyruk yöneticisini yeniden silerseniz, ancak kuyruk yöneticisi aynı olan başka bir sunucuda **dltmqm** komutu başarısız olur. Kuyruk yöneticisi tanımlaması olan bir sunucuda bulunan bir kuyruk yöneticisini silmeye çalışırsanız, ancak kuyruk yöneticisi yoksa, kuyruk yöneticisini aynı sunucuda yeniden silin ve kuyruk yöneticisi tümüyle kaldırılır.

İlgili kavramlar

Çok eşgörünümlü bir kuyruk yöneticisine doğrudan bağlanma

IBM MQ Explorerkullanarak çok eşgörünümlü bir kuyruk yöneticisini yönetmek için, bir kuyruk yöneticisinin birden çok örneğine doğrudan uzak bağlantılar yaratın.

Çok eşgörünümlü kuyruk yöneticisi yaratılması

IBM MQ Explorerkullanarak çok eşgörünümlü bir kuyruk yöneticisinin tüm eşgörünümlerini yaratamazsınız.

Çok eşgörünümlü bir kuyruk yöneticisinin başlatılması

You can start a multi-instance queue manager in two ways from a local queue manager in the IBM MQ Explorer.

Çok eşgörünümlü bir kuyruk yöneticisinin durdurulması

Çok eşgörünümlü bir kuyruk yöneticisini, IBM MQ Exploreriçindeki yerel bir kuyruk yöneticisinden iki şekilde durdurabilirsiniz.

Çok eşgörünümlü kuyruk yöneticilerine yönelik bağlantıların yönetilmesi

You can manage the connections IBM MQ Explorer uses to connect to a queue manager for remote administration. Çok eşgörünümlü bir kuyruk yöneticisinin tüm eşgörünümlerinin durumunu izlemek için birden çok bağlantıya gerek duyarsınız. Uzak denetimi daha güvenilir kılmak için, kuyruk yöneticisinin tek bir eşgörünümüne birden çok bağlantı da yapılandırabilirsiniz.

Çok eşgörünümlü bir kuyruk yöneticisinin başlatılması

You can start a multi-instance queue manager in two ways from a local queue manager in the IBM MQ Explorer.

Tek eşgörünüm kuyruk yöneticisi olarak

Bekleme eşgörünümüne izin ver onay kutusunu işaretlemeyin.

Çok eşgörünümlü bir kuyruk yöneticisi olarak

İlk örneği başlatın, **Bekleme eşgörünümüne izin ver** onay kutusunu işaretleyerek ikinci yönetim ortamını başlatın ve **Bekleme eşgörünümüne izin ver** onay kutusunu da işaretleyin.

Not: Çok eşgörünümlü bir kuyruk yöneticisini başlatmak için uzaktan bağlı bir kuyruk yöneticisi kullanamazsınız.

İlgili kavramlar

[Çok eşgörünümlü bir kuyruk yöneticisine doğrudan bağlanma](#)

IBM MQ Explorer kullanarak çok eşgörümlü bir kuyruk yöneticisini yönetmek için, bir kuyruk yöneticisinin birden çok örneğine doğrudan uzak bağlantılar yaratın.

Çok eşgörümlü kuyruk yöneticisi yaratılması

IBM MQ Explorer kullanarak çok eşgörümlü bir kuyruk yöneticisinin tüm eşgörümlerini yaratamazsınız.

Çok eşgörümlü bir kuyruk yöneticisinin silinmesi

IBM MQ Explorer , çok eşgörümlü bir kuyruk yöneticisinin tüm eşgörümlerini silecek bir yöntem belirtmez.

Çok eşgörümlü bir kuyruk yöneticisinin durdurulması

Çok eşgörümlü bir kuyruk yöneticisini, IBM MQ Explorer içindeki yerel bir kuyruk yöneticisinden iki şekilde durdurabilirsiniz.

Çok eşgörümlü kuyruk yöneticilerine yönelik bağlantıların yönetilmesi

You can manage the connections IBM MQ Explorer uses to connect to a queue manager for remote administration. Çok eşgörümlü bir kuyruk yöneticisinin tüm eşgörümlerinin durumunu izlemek için birden çok bağlantıya gerek duyarsınız. Uzak denetimi daha güvenilir kılmak için, kuyruk yöneticisinin tek bir eşgörümlümesine birden çok bağlantı da yapılandırabilirsiniz.

Çok eşgörümlü bir kuyruk yöneticisinin durdurulması

Çok eşgörümlü bir kuyruk yöneticisini, IBM MQ Explorer içindeki yerel bir kuyruk yöneticisinden iki şekilde durdurabilirsiniz.

Kuyruk yöneticisinin tüm eşgörümlerini durdurur

Allow switchover to standby instance onay kutusunu işaretlemeyin.

Kuyruk yöneticisinin bu yönetim ortamını durdurun ve yedek yönetim ortamına geçilmesi

Allow switchover to standby instance onay kutusunu işaretleyin. Beklemedeki bir yönetim ortamı yoksa, komut başarısız olur ve kuyruk yöneticisi çalışır durumda kalır.

Not: Çok eşgörümlü bir kuyruk yöneticisini durdurmak için uzaktan bağlı bir kuyruk yöneticisi kullanamazsınız.

İlgili kavramlar

Çok eşgörümlü bir kuyruk yöneticisine doğrudan bağlanma

IBM MQ Explorer kullanarak çok eşgörümlü bir kuyruk yöneticisini yönetmek için, bir kuyruk yöneticisinin birden çok örneğine doğrudan uzak bağlantılar yaratın.

Çok eşgörümlü kuyruk yöneticisi yaratılması

IBM MQ Explorer kullanarak çok eşgörümlü bir kuyruk yöneticisinin tüm eşgörümlerini yaratamazsınız.

Çok eşgörümlü bir kuyruk yöneticisinin silinmesi

IBM MQ Explorer , çok eşgörümlü bir kuyruk yöneticisinin tüm eşgörümlerini silecek bir yöntem belirtmez.

Çok eşgörümlü bir kuyruk yöneticisinin başlatılması

You can start a multi-instance queue manager in two ways from a local queue manager in the IBM MQ Explorer.

Çok eşgörümlü kuyruk yöneticilerine yönelik bağlantıların yönetilmesi

You can manage the connections IBM MQ Explorer uses to connect to a queue manager for remote administration. Çok eşgörümlü bir kuyruk yöneticisinin tüm eşgörümlerinin durumunu izlemek için birden çok bağlantıya gerek duyarsınız. Uzak denetimi daha güvenilir kılmak için, kuyruk yöneticisinin tek bir eşgörümlümesine birden çok bağlantı da yapılandırabilirsiniz.

Çok eşgörümlü kuyruk yöneticilerine yönelik bağlantıların yönetilmesi

You can manage the connections IBM MQ Explorer uses to connect to a queue manager for remote administration. Çok eşgörümlü bir kuyruk yöneticisinin tüm eşgörümlerinin durumunu izlemek için birden çok bağlantıya gerek duyarsınız. Uzak denetimi daha güvenilir kılmak için, kuyruk yöneticisinin tek bir eşgörümlümesine birden çok bağlantı da yapılandırabilirsiniz.

Kuyruk yöneticisi yönetim ortamlarının aynı kuyruk yöneticisi verilerini paylaşmaları gerekir; aynı kuyruk yöneticisi verilerini tek bir sunucudaki aynı kuyruk yöneticisine birden çok bağlantı yapılandırarak ya da farklı sunucularda aynı kuyruk yöneticisinin birden çok örneğine yönelik bağlantıları yapılandırarak paylaşmalıdır.

You cannot remove the active connection, which IBM MQ Explorer is using.

Bağlantıların durumunu yenilemek için **Bağlantıları test et** seçeneğini tıklayın.

Beklemedeki bir kuyruk yöneticisi yönetim ortamına bağlanmak için, kuyruk yöneticisi bekleme durumundayken bir dinleyici işleminin çalıştırılacağı şekilde yapılandırılmış olmalıdır. Örneğin, dinleyici CONTROL değerini Kuyruk Yöneticisi ya da Kuyruk Yöneticisi Başlangıcı olarak ayarlayın.

İlgili kavramlar

Çok eşgörünümlü bir kuyruk yöneticisine doğrudan bağlanma

IBM MQ Explorer kullanarak çok eşgörünümlü bir kuyruk yöneticisini yönetmek için, bir kuyruk yöneticisinin birden çok örneğine doğrudan uzak bağlantılar yaratın.

Çok eşgörünümlü kuyruk yöneticisi yaratılması

IBM MQ Explorer kullanarak çok eşgörünümlü bir kuyruk yöneticisinin tüm eşgörünümlerini yaratamazsınız.

Çok eşgörünümlü bir kuyruk yöneticisinin silinmesi

IBM MQ Explorer , çok eşgörünümlü bir kuyruk yöneticisinin tüm eşgörünümlerini silecek bir yöntem belirtmez.

Çok eşgörünümlü bir kuyruk yöneticisinin başlatılması

You can start a multi-instance queue manager in two ways from a local queue manager in the IBM MQ Explorer.

Çok eşgörünümlü bir kuyruk yöneticisinin durdurulması

Çok eşgörünümlü bir kuyruk yöneticisini, IBM MQ Explorer içindeki yerel bir kuyruk yöneticisinden iki şekilde durdurabilirsiniz.

Kuyruk yöneticisi kümesi yaratılması ve yapılandırılması

Küme, mantıksal olarak ilişkili ve birbiriyle bilgi paylaşabilen iki ya da daha fazla kuyruk yöneticilerinden oluşan bir gruptur. Kuyruk yöneticisi kümelerini yaratmak ve yapılandırmak için IBM MQ Explorer içindeki sihirbazları ve özellikler iletişim kutularını kullanabilirsiniz.

Bu görev hakkında

Bir kümedeki kuyruk yöneticileri mantıksal olarak ilişkilendirildiğinden ve bilgileri birbiriyle paylaşabildiği için, bu, bir uygulamanın kümedeki herhangi bir kuyruk yöneticisinden küme kuyruğuna ileti yerleştirebileceği ve iletinin otomatik olarak küme kuyruğunun tanımlandığı kuyruk yöneticisine yönlendirildiği anlamına gelir. Küme kuyruğu yöneticilerinin uygulama iletilerini değiştirmek için kullandıkları küme kanalları gerektiği şekilde otomatik olarak tanımlandığından, sistem denetimi miktarı azaltılır.

IBM MQ Explorer , kuyruk yöneticisi kümelerini ve nesnelere yaratmanıza ve yapılandırmanıza yardımcı olacak sihirbazlar sağlar.

Birden çok kümeyle ait olan kuyruk yöneticilerini ve nesnelere yönetmek için sihirbazları kullanamazsınız (ve bu nedenle, ad listeleri kullanın). However, you can still use the IBM MQ Explorer properties dialogs to edit the properties of the queue managers and objects if you want them to belong to more than one cluster.

The following topics describe how to create and configure queue manager clusters in IBM MQ Explorer:

- [“Kuyruk yöneticisi kümesi yaratılması” sayfa 131](#)
- [“Küme için kuyruk yöneticisi eklenmesi” sayfa 132](#)
- [“Kuyruk Yöneticisinin Kümeden Kaldırılması” sayfa 133](#)
- [“Kuyruk yöneticisinin küme üyeliğinin askıya alınması” sayfa 134](#)
- [“Kuyruk yöneticisinin küme üyeliğinin sürdürülmesi” sayfa 135](#)

- “Bir kümeyle ilgili olarak yerel olarak tutulan bilgiler yenileniyor” sayfa 135
- “IBM MQ Explorer için farklı bir küme bilgisi kaynağı belirtme” sayfa 136
- “Küme havuzları” sayfa 137
- “Kuyruk yöneticisi birden çok küme için tam havuz yapıyor” sayfa 137
- “Kuyrukta Kuyruğun Paylaşılması” sayfa 138
- “Uzak küme kuyruk yöneticisiyle bağlantı kurulması” sayfa 139
- “Uzak Küme Kuyruk Yöneticisinin Denetlenmesi” sayfa 140

Daha fazla bilgi için bakınız: [Distributed queuing and clusters](#).

İlgili kavramlar

“Kuyruk yöneticisi kümeleri” sayfa 37

Küme, mantıksal olarak ilişkili ve birbiriyle bilgi paylaşabilen iki ya da daha fazla kuyruk yöneticilerinden oluşan bir gruptur. Herhangi bir kuyruk yöneticisi, belirli bir kanal tanımlamasını, uzak kuyruk tanımlamasını ya da iletim kuyruğunu ayarlamaya gerek duymadan, aynı kümedeki başka bir kuyruk yöneticisine ileti gönderebilir; bu bilgilerin tümü havuzda tutulur ve kümedeki tüm kuyruk yöneticilerinin erişimleri vardır.

Kuyruk yöneticisi kümesi yaratılması

IBM MQ Explorer , kuyruk yöneticisi kümelerini diğer MQ nesnelere gibi yaratabilmeniz ve yönetmenize yardımcı olacak nesnelere olarak işler.

Bu görev hakkında

IBM MQ Explorer ile tanınan tüm kuyruk yöneticisi kümeleri, **Kuyruk Yöneticisi Kümeleri** klasöründe görüntülenir.

Yeni bir kuyruk yöneticisi kümesi yaratmadan önce:

- Küme için tam havuzlara sahip olacak iki kuyruk yöneticisi oluşturun.
- Kümedeki her tam havuz kuyruk yöneticisinin çalışmakta olan bir dinleyici olması gerekir.
- Sihirbazda bu ayrıntıları girmeniz istendiği için, kümedeki her tam havuz kuyruk yöneticisinin bağlantı ayrıntılarını bilmeniz gerekir.

Not: Tam havuz kuyruğu yöneticileri zaten başka bir kümeyle aitse Küme Oluştur sihirbazını kullanamazsınız. Önceden başka bir kümeyle ait olan kuyruk yöneticilerini kullanmak istiyorsanız, MQSC komutlarını kullanarak kümeyi yapılandırmanız gerekir.

Yeni bir küme yaratmak için aşağıdaki adımları tamamlayın.

Yordam

1. Navigator görünümünde, **Kuyruk Yöneticisi Kümeleri** klasörünü farenin sağ düğmesiyle tıklatın ve **Yeni ...** düğmesini tıklatın. Create Cluster (Küme Oluştur) sihirbazı açılır.
2. Yeni kümeyle ilgili aşağıdaki bilgileri girmek için sihirbazdaki sayfalarla çalışın:
 - a) Sayfa 1: Yeni kümenin adı. Bu ad, kuruluşunuzda benzersiz olmalıdır.
 - b) Sayfa 2: Kümeyle ilgili bilgilerin tam bir havuzuna sahip olacak bir kuyruk yöneticisinin adı. Kuyruk yöneticisi önceden var olmalıdır; kuyruk yöneticisi IBM MQ Explorer tarafından önceden bilinmiyorsa **Add queue manager to MQ Explorer** öğesini tıklatın.
 - c) 3. sayfa: Kümeyle ilgili bilgilerin tam bir havuzuna sahip olacak ikinci bir kuyruk yöneticisinin adı. Kuyruk yöneticisi önceden var olmalıdır; kuyruk yöneticisi IBM MQ Explorer tarafından önceden bilinmiyorsa **Add queue manager to MQ Explorer** öğesini tıklatın.
 - d) Sayfa 4: İlk tam havuz kuyruk yöneticisinin bağlantı adı. Bağlantı adının biçimi, kuyruk yöneticisinin kullandığı iletim protokollerine bağlıdır. Örneğin, kuyruk yöneticisi TCP/IP kullanıyorsa, *computer_name(port_number)* biçimini kullanabilirsiniz; burada *bilgisayar_adi* , kuyruk

yöneticisini barındıran bilgisayarın adıdır; *port_number* , kuyruk yöneticisinin bağlantıları dinlediği kapı numarasıdır.

3. Kümeyi yaratmak için **Son** düğmesini tıklatın.

Sonuçlar

Yeni küme, **Kuyruk Yöneticisi Kümeleri** klasöründe görüntülenir. Kümenin tam havuzları, **Tam Havuzlar** klasöründe gösterilir.

Daha fazla bilgi için bakınız: [Distributed queuing and clusters](#) ve [Administration using MQSC komutları](#).

İlgili kavramlar

[“Kuyruk yöneticisi kümeleri” sayfa 37](#)

Küme, mantıksal olarak ilişkili ve birbiriyle bilgi paylaşabilen iki ya da daha fazla kuyruk yöneticilerinden oluşan bir gruptur. Herhangi bir kuyruk yöneticisi, belirli bir kanal tanımlamasını, uzak kuyruk tanımlamasını ya da iletim kuyruğunu ayarlamaya gerek duymadan, aynı kümedeki başka bir kuyruk yöneticisine ileti gönderebilir; bu bilgilerin tümü havuzda tutulur ve kümedeki tüm kuyruk yöneticilerinin erişimleri vardır.

[“Küme havuzları” sayfa 137](#)

Küme havuzu, kümeyle ilgili bilgiler içerir; örneğin, kümenin üyesi olan kuyruk yöneticilerine ve küme kanallarına ilişkin bilgiler. Havuzlar, kümedeki kuyruk yöneticilerine ev sahipliği eder.

İlgili görevler

[“Küme için kuyruk yöneticisi eklenmesi” sayfa 132](#)

Bir küme yöneticisini bir kümeye tam havuz olarak ya da kısmi bir havuz olarak ekleyebilirsiniz.

Küme için kuyruk yöneticisi eklenmesi

Bir küme yöneticisini bir kümeye tam havuz olarak ya da kısmi bir havuz olarak ekleyebilirsiniz.

Bu görev hakkında

Bu kısımda, IBM MQ Explorer'deki Küme Oluştur sihirbazı kullanılarak bir kuyruk yöneticisinin var olan bir kümeye nasıl ekleneceği gösterilmektedir. Kuyruk yöneticisinin başka bir kümeye ait olmamasını sağlamış bir kuyruk yöneticisi eklemek için sihirbazı kullanabilirsiniz.

Varolan bir kümeye kuyruk yöneticisi ekleyebilirsiniz de, kuyruk yöneticisi zaten başka bir kümeye aitse de, kuyruk yöneticisi önceden başka bir kümeye aitse, Küme Yarat sihirbazını kullanamazsınız. MQSC komutlarını kullanarak kümeyi yapılandırmanız gerekir.

Bir kümeye kuyruk yöneticisi ekleyebilmek için aşağıdaki işlemi yapabilirsiniz:

- Kuyruk yöneticisini yaratın.
- Kuyruk yöneticisinin çalışan bir dinleyici olması gerekir.
- Kuyruk yöneticisinin bağlantı ayrıntılarını bilmeniz gerekir. Bunun nedeni, sihirbazda bu ayrıntıların girmemesinden kaynaklanır.

Bir kümeye kuyruk yöneticisi eklemek için:

Yordam

1. Navigator görünümünde, kümeyi farenin sağ düğmesiyle tıklatın ve **Kuyruk yöneticisini kümeye ekle** ' yi tıklatın. Küme Oluştur sihirbazı açılır.
2. Kuyruk yöneticisiyle ilgili aşağıdaki bilgileri girmek için sihirbazdaki sayfalarla çalışın:
 - a) Sayfa 1: Kuyruk yöneticisinin adı. Kuyruk yöneticisi önceden var olmalıdır; kuyruk yöneticisi IBM MQ Explorer tarafından önceden bilinmiyorsa **Add queue manager to MQ Explorer** ögesini tıklatın.
 - b) Sayfa 2: Kuyruk yöneticisinin tam havuz olup olmayacağını ya da kümeye ilişkin kısmi bir havuz olup olmayacağını belirler.

- c) Sayfa 3: Kuyruk yöneticisinin bağlantı adı. Bağlantı adının biçimi, kuyruk yöneticisinin kullandığı iletim protokollerine bağlıdır. Örneğin, kuyruk yöneticisi TCP/IP kullanıyorsa, *computer_name(port_number)* biçimini kullanabilirsiniz; burada *bilgisayar_adi*, kuyruk yöneticisini barındıran bilgisayarın adı ya da IP adresidir ve *port_number* kuyruk yöneticisinin bağlantıları dinlediği kapı numarasıdır.
 - d) Sayfa 4: Kuyruk yöneticisi kısmi bir havuz ise, kısmi havuz kuyruğu yöneticisinin küme hakkında bilgi göndereceği bir ya da daha çok tam havuz kuyruğu yöneticisini seçin.
 - e) 5. sayfa: Kuyruk yöneticisi kısmi bir havuz ise, tam havuz kuyruk yöneticisinin, kısmi havuz kuyruğu yöneticisinden bilgi almak için kullanacağı küme alıcısı kanalını seçin.
 - f) Sayfa 6: Listeyi kullanarak, küme bilgilerini yeni havuz kuyruğu yöneticisine göndermek için kullanacakları her tam havuz kuyruk yöneticisine bir küme gönderici kanalı belirtin.
3. Küme yöneticisini eklemek için **Son** düğmesini tıklatın.

Sonuçlar

Kuyruk yöneticisi kümeye tam bir havuz ya da kısmi bir havuz olarak eklenir. Kuyruk yöneticisi, küme için **Tam Havuz** klasöründe ya da **Kısmi Havuz** klasöründe görüntülenir.

Daha fazla bilgi için bakınız: [Distributed queuing and clusters](#) ve [Administration using MQSC komutları](#).

İlgili kavramlar

[“Kuyruk yöneticisi kümeleri” sayfa 37](#)

Küme, mantıksal olarak ilişkili ve birbiriyle bilgi paylaşabilen iki ya da daha fazla kuyruk yöneticilerinden oluşan bir gruptur. Herhangi bir kuyruk yöneticisi, belirli bir kanal tanımlamasını, uzak kuyruk tanımlamasını ya da iletim kuyruğunu ayarlamaya gerek duymadan, aynı kümedeki başka bir kuyruk yöneticisine ileti gönderebilir; bu bilgilerin tümü havuzda tutulur ve kümedeki tüm kuyruk yöneticilerinin erişimleri vardır.

[“Küme havuzları” sayfa 137](#)

Küme havuzu, kümeyle ilgili bilgiler içerir; örneğin, kümenin üyesi olan kuyruk yöneticilerine ve küme kanallarına ilişkin bilgiler. Havuzlar, kümedeki kuyruk yöneticilerine ev sahipliği eder.

İlgili görevler

[“Kuyruk yöneticisi kümesi yaratılması” sayfa 131](#)

IBM MQ Explorer, kuyruk yöneticisi kümelerini diğer MQ nesnelere gibi yaratabilmeniz ve yönetmenize yardımcı olacak nesnelere olarak işler.

Kuyruk Yöneticisinin Kümeden Kaldırılması

Artık kuyruk yöneticisinin bir kümenin üyesi olmasını istemiyorsanız, kuyruk yöneticisini kümeden kaldırmak için IBM MQ Explorer 'u kullanabilirsiniz.

Bu görev hakkında

When you remove the queue manager from the cluster using IBM MQ Explorer, the queue manager's properties are updated; the table on the Cluster page of the queue manager's properties dialog is updated, and if the queue manager was a full repository for the cluster, the attributes on the Repository page of the queue manager's properties dialog are also updated.

Bir kuyruk yöneticisini bir kümeden kaldırdığınızda, kuyruk yöneticisinin küme kuyrukları ve küme kanalları artık kümeyi kullanan uygulamalar tarafından kullanılamaz.

Kuyruk yöneticisi birden çok kümeye aitse (ad listeleri kullanarak), aşağıdaki yönergeleri kullanarak bir kuyruk yöneticisini kümeden kaldıramazsınız; kuyruk yöneticisinin özelliklerini el ile düzenlemeniz gerekir.

Bir kuyruktan kuyruk yöneticisini kaldırmak için:

Yordam

1. Navigator görünümünde (**Kuyruk Yöneticisi Kümeleri** klasöründe), kuyruk yöneticisinin askıya alınmış olduğu kümeyi açın.
2. Kuyruk yöneticisini sağ tıklayın, **Kuyruk yöneticisini kümeden kaldır ...**seçeneğini tıklayın.
3. İstendiğinde **Yes**(Evet) düğmesini tıklayın.

Sonuçlar

Kuyruk yöneticisi kümeden kaldırılır ve kuyruk yöneticisinin özellikleri güncellenir.

İlgili görevler

[“Kuyruk yöneticisinin küme üyeliğinin askıya alınması” sayfa 134](#)

Bir kuyruk yöneticisi bir kümenin üyesiye, ancak kuyruk yöneticisinin küme kuyruklarını paylaşmasını ve küme kullanarak ileti alışverişi yapılmasını geçici olarak önlemek istiyorsanız, kuyruk yöneticisini kümeden askıya alabilirsiniz. Daha sonra kuyruk yöneticisinin küme üyeliğine kolayca devam edebilirsiniz.

[“Küme için kuyruk yöneticisi eklenmesi” sayfa 132](#)

Bir küme yöneticisini bir kümeye tam havuz olarak ya da kısmi bir havuz olarak ekleyebilirsiniz.

[“Kuyruk yöneticisi kümesi yaratılması ve yapılandırılması” sayfa 130](#)

Küme, mantıksal olarak ilişkili ve birbiriyle bilgi paylaşabilen iki ya da daha fazla kuyruk yöneticilerinden oluşan bir gruptur. Kuyruk yöneticisi kümelerini yaratmak ve yapılandırmak için IBM MQ Explorer içindeki sihirbazları ve özellikler iletişim kutularını kullanabilirsiniz.

[Bir küme yöneticisinin kümeden kaldırılması: en iyi uygulama](#)

[Bir kümeden kuyruk yöneticisi kaldırılıyor: alternatif yöntem](#)

Kuyruk yöneticisinin küme üyeliğinin askıya alınması

Bir kuyruk yöneticisi bir kümenin üyesiye, ancak kuyruk yöneticisinin küme kuyruklarını paylaşmasını ve küme kullanarak ileti alışverişi yapılmasını geçici olarak önlemek istiyorsanız, kuyruk yöneticisini kümeden askıya alabilirsiniz. Daha sonra kuyruk yöneticisinin küme üyeliğine kolayca devam edebilirsiniz.

Bu görev hakkında

Bir kuyruk yöneticisini IBM MQ Explorer kullanılmadan askıya almak için bkz. [Küme Kuyruk Yöneticisini Askıya Al \(SPDMQMCLQM\)](#).

Bir kuyruk yöneticisini bir kümeden askıya almak için, Navigator görünümünde (**Kuyruk Yöneticisi Kümeleri** klasöründe), kuyruk yöneticisini farenin sağ düğmesiyle tıklayın ve **Küme üyeliğini askıya al ...**ögesini seçin.

Kuyruk yöneticisi kümeden askıya alınır ve bu durumu göstermek için simge bir şekilde süslenir.

Daha fazla bilgi için bakınız: [Distributed queuing and clusters](#).

İlgili görevler

[“Kuyruk yöneticisinin küme üyeliğinin sürdürülmesi” sayfa 135](#)

Daha önce bir kuyruk yöneticisinin bir küme üyeliğini askıya aldıysanız, ancak daha sonra kuyruk yöneticisinin üyeliğini sürdürmek istiyorsanız, kuyruk yöneticisinin bağlantı ayrıntılarını yeniden girmek zorunda kalmadan bunu yapabilirsiniz.

[“Kuyruk Yöneticisinin Kümeden Kaldırılması” sayfa 133](#)

Artık kuyruk yöneticisinin bir kümenin üyesi olmasını istemiyorsanız, kuyruk yöneticisini kümeden kaldırmak için IBM MQ Explorer ' u kullanabilirsiniz.

[“Kuyruk yöneticisi kümesi yaratılması ve yapılandırılması” sayfa 130](#)

Küme, mantıksal olarak ilişkili ve birbiriyle bilgi paylaşabilen iki ya da daha fazla kuyruk yöneticilerinden oluşan bir gruptur. Kuyruk yöneticisi kümelerini yaratmak ve yapılandırmak için IBM MQ Explorer içindeki sihirbazları ve özellikler iletişim kutularını kullanabilirsiniz.

Kuyruk yöneticisinin küme üyeliğinin sürdürülmesi

Daha önce bir kuyruk yöneticisinin bir küme üyeliğini askıya aldıysanız, ancak daha sonra kuyruk yöneticisinin üyeliğini sürdürmek istiyorsanız, kuyruk yöneticisinin bağlantı ayrıntılarını yeniden girmek zorunda kalmadan bunu yapabilirsiniz.

Bu görev hakkında

Bir kuyruk yöneticisinin küme üyeliğini askıya aldıysanız, kuyruk yöneticisi kümeyi kullanarak ileti alışverişi sağlayamaz ve kuyruk yöneticisinin küme kuyrukları kümedeki diğer kuyruk yöneticilerine kullanılamaz. Kuyruk yöneticisinin bağlantı ayrıntılarına yeniden girmek zorunda kalmadan, kuyruk yöneticisinin küme üyeliğini kolayca sürdürebilirsiniz.

Daha fazla bilgi için bakınız: [Distributed queuing and clusters](#).

Bir kuyruk yöneticisinin küme üyeliğini sürdürmek için:

Yordam

Navigator görünümünde (**Kuyruk Yöneticisi Kümeleri** klasöründe), kuyruk yöneticisini farenin sağ düğmesiyle tıklatın ve **Küme üyeliğini sürdür ...**ögesini seçin.

Sonuçlar

Kuyruk yöneticisi yeniden kümenin etkin bir üyesi ve bunu göstermek için herhangi bir dekorasyon kuyruk yöneticisinin simgesinden kaldırılır.

İlgili görevler

“Kuyruk yöneticisinin küme üyeliğinin askıya alınması” sayfa 134

Bir kuyruk yöneticisi bir kümenin üyesiye, ancak kuyruk yöneticisinin küme kuyruklarını paylaşmasını ve küme kullanarak ileti alışverişi yapılmasını geçici olarak önlemek istiyorsanız, kuyruk yöneticisini kümeden askıya alabilirsiniz. Daha sonra kuyruk yöneticisinin küme üyeliğine kolayca devam edebilirsiniz.

“Kuyruk yöneticisi kümesi yaratılması ve yapılandırılması” sayfa 130

Küme, mantıksal olarak ilişkili ve birbiriyle bilgi paylaşabilen iki ya da daha fazla kuyruk yöneticilerinden oluşan bir gruptur. Kuyruk yöneticisi kümelerini yaratmak ve yapılandırmak için IBM MQ Explorer içindeki sihirbazları ve özellikler iletişim kutularını kullanabilirsiniz.

Bir kümeyle ilgili olarak yerel olarak tutulan bilgiler yenileniyor

Olağan koşullarda bir küme hakkında yerel olarak tutulan tüm bilgileri yenileme (atma) olasılığının düşük olması gerekir, ancak bunu IBM Destek Merkeziniz tarafından yapmanız istenebilir.

Başlamadan önce

Büyük kümeler için, **REFRESH CLUSTER** komutunun kullanımı devam ederken kümeyi kesintiye uğratabilir ve bundan sonra 27 gün aralıklarla küme nesnelere, ilgili tüm kuyruk yöneticilerine otomatik olarak durum güncellemeleri gönderdiğinde, bu işlem yine 27 gün aralıklarla kesintiye uğrayabilir. Bkz. [Clustering: Using REFRESH CLUSTER best practices](#).

Yordam

1. Navigator görünümünde (**Kuyruk Yöneticisi Kümeleri** klasöründe), kuyruk yöneticisini farenin sağ düğmesiyle tıklatın ve **Küme üyeliğini yenile ...**ögesini seçin. Kümeyi Yenile Kuyruğu Yöneticileri iletişim kutusu açılır.
2. Yenileme kapsamını seçin:
 - Aşağıdaki bilgiler dışında, tüm kuyruk yöneticisinin kümeyle ilgili tüm bilgilerini yenilemek için **Kümeyi yenile**ögesini tıklatın:

- Kuyruk yöneticisinin yerel olarak tanımlanmış tüm küme kuyruğu yöneticileri ve küme kuyrukları bilgisi korunur.
- Kuyruk yöneticisinin tam havuz olan küme kuyruk yöneticilerine ait bilgileri korunur.
- Kuyruk yöneticisi dolu bir havuzsa, kümedeki diğer küme kuyruğu yöneticilerine ilişkin bilgi korunur. Diğer her şey, havuzun yerel kopyasından kaldırılır ve kümedeki diğer tam havuzlardan yeniden oluşturulur.

Ayrıca, tüm havuz kümesi kuyruk yöneticilerini temsil eden nesnelerin de yenilendiğini belirtmek için **Havuz bilgilerini temiz** seçeneğini belirleyin. Bu seçenek yalnızca kısmi havuz kuyruğu yöneticileri için kullanılabilir. Ancak, bir tam havuzu geçici olarak kısmi bir havuz olacak şekilde yapılandırılabilir ve böylece havuzunu yenileyebilirsiniz.

- Kuyruk yöneticisini ait olduğu tüm kümelerde yenilemek için **Tüm kümeleri yenile**' yi tıklayın.

Ayrıca, kuyruk yöneticisini yerel küme gönderen kanal tanımlamalarındaki bilgilerden tam havuzlara ilişkin aramayı yeniden başlatmaya zorlamak için, küme gönderici kanalı kuyruk yöneticisini birden çok kümeye bağsa da **Havuz bilgilerini temiz** seçeneğini belirleyin.

3. **Tamam**'ı tıklayın.

Sonuçlar

Kuyruk yöneticisinin kümeyle ya da kümelerle ilgili bilgileri yenilenir.

Daha fazla bilgi için bakınız: [Distributed queuing and clusters](#).

İlgili kavramlar

Kümeleme: [REFRESH CLUSTER en iyi uygulamaları kullanma](#)

İlgili görevler

“Kuyruk yöneticisi kümesi yaratılması ve yapılandırılması” sayfa 130

Küme, mantıksal olarak ilişkili ve birbiriyle bilgi paylaşabilen iki ya da daha fazla kuyruk yöneticilerinden oluşan bir gruptur. Kuyruk yöneticisi kümelerini yaratmak ve yapılandırmak için IBM MQ Explorer içindeki sihirbazları ve özellikler iletişim kutularını kullanabilirsiniz.

IBM MQ Explorer için farklı bir küme bilgisi kaynağı belirtme

IBM MQ Explorer ' un hangi kuyruk yöneticilerine ait olduğu hakkında bilgi edineceği tam havuz kuyruk yöneticisini değiştirebilirsiniz.

Bu görev hakkında

Her küme için, IBM MQ Explorer , kümenin tam havuz kuyruğu yöneticilerinden birinden, hangi kuyruk yöneticilerinin kümeyle ait olduğu bilgisini alır. Aynı kümeye ait farklı bir tam havuz kuyruk yöneticisi belirterek, IBM MQ Explorer bilgi kaynağını değiştirebilirsiniz.

Farklı bir tam havuz kuyruk yöneticisi belirtmek için aşağıdaki adımları tamamlayın.

Yordam

1. Navigator görünümünde kümeyi tıklayın. İçerik görünümü, şu anda bilgi kaynağı olan tam havuz kuyruk yöneticisinin adını görüntüler.
2. İçerik görünümünde, **Seç ...** düğmesini tıklayın. Bir iletişim kutusu açılır.
3. Listedenden tam bir havuz kuyruğu yöneticisi seçin ve **Son** düğmesini tıklayın.

Sonuçlar

İçerik görünümünde artık seçtiğiniz kuyruk yöneticisinin adı görüntülenir. IBM MQ Explorer , kümeyle ilgili bilgilerini, belirtilen tam havuz kuyruk yöneticisinden günceller.

Daha fazla bilgi için bakınız: [Distributed queuing and clusters](#).

İlgili kavramlar

“Küme havuzları” sayfa 137

Küme havuzu, kümeyle ilgili bilgiler içerir; örneğin, kümenin üyesi olan kuyruk yöneticilerine ve küme kanallarına ilişkin bilgiler. Havuzlar, kümedeki kuyruk yöneticilerine ev sahipliği eder.

İlgili görevler

“Kuyruk yöneticisi kümesi yaratılması ve yapılandırılması” sayfa 130

Küme, mantıksal olarak ilişkili ve birbiriyle bilgi paylaşabilen iki ya da daha fazla kuyruk yöneticilerinden oluşan bir gruptur. Kuyruk yöneticisi kümelerini yaratmak ve yapılandırmak için IBM MQ Explorer içindeki sihirbazları ve özellikler iletişim kutularını kullanabilirsiniz.

Küme havuzları

Küme havuzu, kümeyle ilgili bilgiler içerir; örneğin, kümenin üyesi olan kuyruk yöneticilerine ve küme kanallarına ilişkin bilgiler. Havuzlar, kümedeki kuyruk yöneticilerine ev sahipliği eder.

Olağan durumda, kullanılabilirliği sağlamak için, iki kuyruk yöneticisi (farklı bilgisayarlarda), kümeyle ve kaynaklarıyla ilgili eksiksiz bir bilgi kümesi içeren tam havuzlarda barınaklar. İki kuyruk yöneticisi, havuzlarını eşitlenmiş tutmak için ileti alışverişi sağlar. Kümedeki diğer tüm kuyruk yöneticileri, kümeyle ve kaynaklarıyla ilgili eksik bir bilgi kümesi içeren kısmi havuzlarda yer alır.

Kuyruk yöneticisinin kısmi havuzu, yalnızca kuyruk yöneticisinin ileti alışverişi için gereken kuyruk yöneticileriyle ilgili bilgileri içerir. Kuyruk yöneticisi, tüm havuzlardaki güncellemeleri ister; böylece, bilgi değişirse, tüm havuz kuyruğu yöneticileri kendilerine yeni bilgileri gönderir. Kuyruk yöneticisinin kısmi havuzunun, küme içinde gerçekleştirilmesi gereken tüm bilgileri içeren bir kısmı için. Bir kuyruk yöneticisinin bazı ek bilgilere gereksinim duyması, tam havuzun sorgularını yapar ve kısmi havuzunu günceller.

Her kuyruk yöneticisi tarafından, her bir küme gönderici (CLUSDR) ve küme alıcısı (CLUSTVR) her kuyruk yöneticisi tarafından iki özel kanal tipi tarafından kullanılır.

DHCP

Bir bilgisayar DHCP 'yi (IP adresinin dinamik ayrılması) kullanıyorsa, havuzun Connection name özniteliğini bilgisayarın IP adresi yerine bilgisayarın adını kullanarak tanımlamanız önerilir. Bunun nedeni, havuzu bulmak için bağlantı adının kullanılmasıdır. Bilgisayarın IP adresi kullanılıyorsa ve IP adresi sonradan değişirse, diğer kuyruk yöneticileri artık havuzu bulamayacaktır. Bu durum, kümedeki tüm kuyruk yöneticileri aynı bilgisayar üzerinde olsa bile, IP adresi hala havuzu bulmak için kullanılsa da geçerlidir.

İlgili kavramlar

“Kuyruk yöneticisi kümeleri” sayfa 37

Küme, mantıksal olarak ilişkili ve birbiriyle bilgi paylaşabilen iki ya da daha fazla kuyruk yöneticilerinden oluşan bir gruptur. Herhangi bir kuyruk yöneticisi, belirli bir kanal tanımlamasını, uzak kuyruk tanımlamasını ya da iletim kuyruğunu ayarlamaya gerek duymadan, aynı kümedeki başka bir kuyruk yöneticisine ileti gönderebilir; bu bilgilerin tümü havuzda tutulur ve kümedeki tüm kuyruk yöneticilerinin erişimleri vardır.

“Kanallar” sayfa 23

IBM MQ , üç farklı kanal tipini kullanabilir: bir ileti kanalı, bir MQI kanalı ve AMQP kanalı.

Kuyruk yöneticisi birden çok küme için tam havuz yapıyor

Kuyruk yöneticisi, aynı anda birden çok küme için tam bir havuz olabilir.

Bu görev hakkında

Kuyruk yöneticisinin birden çok küme için tam havuz olmasını istiyorsanız, kuyruk yöneticisi için bir ad listesi yaratmalı ve ad listesindeki kümelerin adlarını listelemeniz gerekir. **Küme Oluştur** sihirbazı ad listelerini düzenlemez; böylece, birden çok kümeyi IBM MQ Explorer' de el ile yönetmeniz gerekir.

Kuyruk yöneticisi birden çok küme için tam bir havuz yapmak üzere aşağıdaki adımları tamamlayın.

Yordam

1. Kuyruk yöneticisi için yeni bir ad listesi yaratın.
2. Yeni ad listesinin **Özellikler** iletişim penceresini açın ve ad listesini düzenleyin:
 - a) **Özellikler** iletişim kutusunun **Genel** sayfasında, **Adlar** alanında **Düzenle**'yi tıklayın. **Adları Düzenle** iletişim kutusu açılır.
 - b) Click **Ekle** The Add to Names dialog opens.
 - c) **Adlara Ekle** iletişim penceresinde, kuyruk yöneticisinin tam olarak havuz olmasını istediğiniz kümenin adını yazın ve **Tamam** düğmesini tıklayın.
 - d) Kuyruk yöneticisinin tam olarak bir havuz olmasını istediğiniz her kümenin adını ekleyin.
 - e) **Adları Düzenle** iletişim kutusunda, **Özellikler** iletişim kutusuna dönmek için **Tamam** düğmesini tıklayın.
 - f) Değişiklikleri uygulamak için **Tamam** düğmesini tıklayın ve **Özellikler** iletişim penceresini kapatın.
3. Kuyruk yöneticisinin **Özellikler** iletişim penceresini açın ve ad listesini belirtin:
 - a) **Özellikler** iletişim kutusunun **Havuz** sayfasında, **Bir küme listesi için havuz**'ı tıklayın ve ardından alana ad listesinin adını yazın.
 - b) Değişiklikleri uygulamak için **Tamam** düğmesini tıklayın ve **Özellikler** iletişim penceresini kapatın.

Sonuçlar

Kuyruk yöneticisi, namelist 'te listelenen kümelerin **Tam Havuz** klasörüne eklenir. **Kuyruk Yöneticisi Kümeleri** klasöründe önceden gösterilmemiş olan kümelerin herhangi biri şimdi gösterilir.

İlgili kavramlar

[“Ad listeleri” sayfa 28](#)

Ad listesi, diğer nesnelerin adlarının listesini içeren bir IBM MQ nesnesidir.

İlgili görevler

[“Kuyruk yöneticilerinin ve nesnelerinin yaratılması ve yapılandırılması” sayfa 15](#)

Navigatör görünümünü ve İçerik görünümünü kullanarak IBM MQ Explorer ' ta kuyruk yöneticileri ve nesnelere yaratabilir, bunları yapılandırabilir ve silebilirsiniz.

[“Kuyruk yöneticilerinin ve nesnelerinin yapılandırılması” sayfa 40](#)

Özellikler iletişim kutularını kullanarak, kuyruk yöneticisi ve nesnelerinin birçok özelliğini IBM MQ Explorer ' dan yapılandırabilirsiniz.

Kuyrukta Kuyruğun Paylaşılması

Bir kümeye ait olan bir kuyruk yöneticisi, kuyruklarından birini ya da birkaçını kümenin diğer üyeleriyle paylaşabilir.

Bu görev hakkında

Bir kuyrukta bir kuyruğu paylaşabilmeniz için aşağıdaki bilgileri girin:

- Kuyruğun sahibi olan kuyruk yöneticisi, kümenin bir üyesi olmalıdır.
- Kuyruk yöneticisinin kümeyle üyeliği askıya alınmamalıdır.

Bir kuyrukta kuyruğun paylaşılması için aşağıdaki adımları tamamlayın.

Yordam

1. Navigatör görünümünde, kuyruk yöneticisinin **Kuyruklar** klasörünü tıklayın. Kuyruk yöneticisinin kuyrukları İçerik görünümünde görüntülenir.

2. İçerik görünümünde, paylaşmak istediğiniz kuyruğu farenin sağ düğmesiyle tıklatın ve **Özellikler ...**seçeneğini belirleyin. Kuyruğun Özellikler iletişim kutusu açılır.
3. Özellikler iletişim kutusunun **Küme** sayfasında, **Kümede paylaşılan**seçeneğini tıklatın ve kuyruğun paylaşılacağı kümenin adını yazın. Kuyruk bir kümede zaten paylaşılıyorsa ya da kuyruğu birden çok kümede paylaşmak istiyorsanız, **Kümelere bir listesinde paylaşılır**seçeneğini tıklatın ve küme listesini içeren ad listesinin adını yazın.
4. Değişiklikleri uygulamak için **Tamam** düğmesini tıklatın.

Sonuçlar

Kuyruk artık, kümedeki tüm kuyruk yöneticilerine ya da kuyruğun paylaşıldığı kümelere kullanılabilir durumda.

İlgili kavramlar

[“Ad listeleri” sayfa 28](#)

Ad listesi, diğer nesnelere adlarının listesini içeren bir IBM MQ nesnesidir.

[“Kuyruk yöneticisi kümeleri” sayfa 37](#)

Küme, mantıksal olarak ilişkili ve birbiriyle bilgi paylaşabilen iki ya da daha fazla kuyruk yöneticilerinden oluşan bir gruptur. Herhangi bir kuyruk yöneticisi, belirli bir kanal tanımlamasını, uzak kuyruk tanımlamasını ya da iletim kuyruğunu ayarlamaya gerek duymadan, aynı kümedeki başka bir kuyruk yöneticisine ileti gönderebilir; bu bilgilerin tümü havuzda tutulur ve kümedeki tüm kuyruk yöneticilerinin erişimleri vardır.

İlgili görevler

[“Kuyruk yöneticisi kümesi yaratılması” sayfa 131](#)

IBM MQ Explorer , kuyruk yöneticisi kümelerini diğer MQ nesnelere gibi yaratabilmeniz ve yönetmenize yardımcı olacak nesnelere olarak işler.

[“Küme için kuyruk yöneticisi eklenmesi” sayfa 132](#)

Bir küme yöneticisini bir kümeyle tam havuz olarak ya da kısmi bir havuz olarak ekleyebilirsiniz.

[“Kuyruk yöneticisinin küme üyeliğinin sürdürülmesi” sayfa 135](#)

Daha önce bir kuyruk yöneticisinin bir küme üyeliğini askıya aldıysanız, ancak daha sonra kuyruk yöneticisinin üyeliğini sürdürmek istiyorsanız, kuyruk yöneticisinin bağlantı ayrıntılarını yeniden girmek zorunda kalmadan bunu yapabilirsiniz.

Uzak küme kuyruk yöneticisiyle bağlantı kurulması

Küme bilgi kaynağını aracı kuyruk yöneticisi olarak kullanarak IBM MQ Explorer ' i uzak bir kuyruk yöneticisine bağlayabilirsiniz.

Bu görev hakkında

Uzak kuyruk yöneticisi IBM MQ Explorer içinde görüntülenen bir kümeyle aitse, ancak IBM MQ Explorer kuyruk yöneticisi hakkında hiçbir şey bilmiyorsa, kuyruk yöneticisinin simgesi bağlı olmadığını gösterir. IBM MQ Explorer ' in uzak kuyruk yöneticisiyle ilgili bilgi alabilmesi için kuyruk yöneticisine bağlanması gerekir. Elbette, kuyruk yöneticisinin bağlantı ayrıntılarını bilmiyorsanız, kuyruk yöneticisini kolayca **Kuyruk Yöneticileri** klasörüne ekleyemezsiniz ve kuyruk yöneticisini yine de denetleyemeyebilirsiniz. Bu nedenle, küme bilgi kaynağını aracı kuyruk yöneticisi olarak kullanarak IBM MQ Explorer ' i uzak kuyruk yöneticisine bağlayabilirsiniz.

Örneğin, QMX, IBM MQ Explorer 'in kümeyle ilgili tüm bilgilerini edindiği tam havuz kuyruk yöneticisiyse, QMX 'i aracı kuyruk yöneticisi olarak kullanarak uzak küme kuyruğu yöneticisi olan QMZ' ye bağlanabilirsiniz. Bu, kümenin tam havuz kuyruğu yöneticisi olan QMX 'in bu bilgilere zaten sahip olması nedeniyle IBM MQ Explorer ' in uzak küme kuyruk yöneticisine ilişkin bağlantı ayrıntılarını bilmesine gerek olmadığı anlamına gelir.

IBM MQ Explorer uzak küme kuyruk yöneticisine bağlandığında, uzak küme kuyruk yöneticisini denetlemek istiyorsanız, kuyruk yöneticisini **Kuyruk Yöneticileri** klasöründe gösterebilirsiniz.

Uzak bir küme kuyruk yöneticisine bağlanmak için, Navigator görünümünde (**Kuyruk Yöneticisi Kümeleri** klasöründe) kuyruk yöneticisini farenin sağ düğmesiyle tıklatın ve **Kuyruk yöneticisine bağlan**ögesini seçin.

IBM MQ Explorer , IBM MQ Explorer' in kümeyle ilgili bilgi kaynağı olan tam havuz kuyruğu yöneticisini kullanarak uzak küme kuyruk yöneticisine bağlanır. İçerik görünümünde küme kuyruklarını ve küme kanallarını görüntülemek için kuyruk yöneticisini tıklatın.

Daha fazla bilgi için bkz. [Dağıtılmış kuyruğa alma ve kümeler](#).

İlgili görevler

[“Kuyruk yöneticisi kümesi yaratılması ve yapılandırılması” sayfa 130](#)

Küme, mantıksal olarak ilişkili ve birbiriyle bilgi paylaşabilen iki ya da daha fazla kuyruk yöneticilerinden oluşan bir gruptur. Kuyruk yöneticisi kümelerini yaratmak ve yapılandırmak için IBM MQ Explorer içindeki sihirbazları ve özellikler iletişim kutularını kullanabilirsiniz.

Uzak Küme Kuyruk Yöneticisinin Denetlenmesi

Bir ara kuyruk yöneticisi olarak küme bilgi kaynağını kullanarak uzak bir küme kuyruk yöneticisine bağlandıktan sonra, **Kuyruk Yöneticileri** klasöründe kuyruk yöneticisini göstermeyi seçebilirsiniz. Daha sonra, uzak kuyruk yöneticisini denetlemek için bu bağlantıyı kullanabilirsiniz.

Başlamadan önce

If a cluster queue manager is not shown in the **Kuyruk Yöneticileri** folder, the cluster queue manager is shown in the **Kuyruk Yöneticisi Kümeleri** folder as being disconnected. Uzak küme kuyruk yöneticisine, küme bilgileri kaynağını ara kuyruk yöneticisi olarak kullanarak bağlanabilirsiniz. Uzak küme kuyruk yöneticisi IBM MQ Explorer ile bağlantılıyken, kuyruk yöneticisini denetlemek için bu bağlantıyı kullanabilirsiniz, ancak ilk olarak **Kuyruk Yöneticileri** klasöründe kuyruk yöneticisini göstermeniz gerekir.

Bu görev hakkında

To administer a remote cluster queue manager in IBM MQ Explorer:

Yordam

1. Uzak küme kuyruk yöneticisinin IBM MQ Explorer' e bağlı olduğundan emin olun. Ek bilgi için [Uzak küme kuyruk yöneticisiyle bağlantı kurulması](#) başlıklı konuya bakın.
2. Kuyruk yöneticisini farenin sağ düğmesiyle tıklatın ve **Kuyruk Yöneticileri klasöründe göster**ögesini seçin.

Sonuçlar

Kuyruk yöneticisi, **Kuyruk Yöneticileri** klasörüne eklenir ve bunu diğer uzak kuyruk yöneticilerine benzer şekilde yönetebilirsiniz.

[“Uzak küme kuyruk yöneticisiyle bağlantı kurulması” sayfa 139](#)

Küme bilgi kaynağını aracı kuyruk yöneticisi olarak kullanarak IBM MQ Explorer ' i uzak bir kuyruk yöneticisine bağlayabilirsiniz.

[“IBM MQ Explorer için farklı bir küme bilgisi kaynağı belirtme” sayfa 136](#)

IBM MQ Explorer ' un hangi kuyruk yöneticilerine ait olduğu hakkında bilgi edineceği tam havuz kuyruk yöneticisini değiştirebilirsiniz.

[“Uzak kuyruk yöneticilerinin yönetilmesi” sayfa 98](#)

IBM MQ Explorer' ta, uzak yönetim için uzak bir bilgisayarda IBM MQ kuyruk yöneticilerini etkinleştirebilirsiniz.

[“Kuyruk yöneticisi kümeleri” sayfa 37](#)

Küme, mantıksal olarak ilişkili ve birbiriyle bilgi paylaşabilen iki ya da daha fazla kuyruk yöneticilerinden oluşan bir gruptur. Herhangi bir kuyruk yöneticisi, belirli bir kanal tanımlamasını, uzak kuyruk tanımlamasını ya da iletim kuyruğunu ayarlamaya gerek duymadan, aynı kümedeki başka bir kuyruk

yöneticisine ileti gönderebilir; bu bilgilerin tümü havuzda tutulur ve kümedeki tüm kuyruk yöneticilerinin erişimleri vardır.

Güvenlik ve yetkilerin yönetilmesi

IBM MQ içindeki güvenlik hükümleri, TLS (Transport Layer Security; İletim Katmanı Güvenliği) olanağını kullanan ve IBM MQ nesnelere erişimi denetleyen güvenlik kanallarını içerir.

Bu görev hakkında

Hem TLS güvenliğini hem de nesne yetkilerini IBM MQ Explorer içinde yönetebilirsiniz. Daha fazla bilgi için bakınız:

- [“TLS ile kanalların güvenliğini sağlama” sayfa 141](#)
- [“Bir yetki hizmetiyle nesne yetkililerinin yönetilmesi” sayfa 151](#)

TLS, nesne yetkileri ve IBM MQ kuyruk yöneticisi ağınızın güvenli kılınma yolları hakkında daha fazla bilgi için bkz. [Securing](#).

İlgili görevler

[“Kullanıcıların Windows ve Linux \(x86 ve x86-64 platformları\) üzerinde IBM MQ yapılandırması için yetki verme” sayfa 182](#)

IBM MQ uses the normal user and group authorizations to protect IBM MQ applications and IBM MQ administration.

[“Çoklu Platformlar ile ilgili yetkilendirme hizmeti bilgileri yenileniyor” sayfa 183](#)

Çoklu platformlar üzerinde, bir varlıkta değişiklik yaparsanız, yetki hizmetindeki varlık bilgilerini yenilemeniz gerekir. Bu işlemi, varlık üzerinde yaptığınız değişikliklerden etkilenen her kuyruk yöneticisi için yapmanız gerekir.

[“TLS güvenliği yenileniyor” sayfa 184](#)

Anahtar havuzunda bir kanal yeniden başlatılmadan değişiklikler yapabilirsiniz. Ancak, kanal çalışırken bellede tutulan anahtar havuzunun kopyası etkilenmez. Anahtar havuzunun önbelleğe alınmış kopyasını yenilediğinizde, kuyruk yöneticisiyle ilgili olarak çalışmakta olan TLS kanalları yeni bilgilerle güncellenir.

[“ESM sınıfları yenileniyor \(yalnızca z/OS\)” sayfa 185](#)

IBM MQ for z/OS, herhangi bir yetki denetimi gerçekleştirmez; bunun yerine, yetkili bir dış güvenlik yöneticisine (ESM) ilişkin yetki denetimi isteklerini yönlendirir.

TLS ile kanalların güvenliğini sağlama

TLS (Transport Layer Security) protokolü, kuyruk yöneticilerinin diğer kuyruk yöneticileriyle ya da istemcilerle güvenli bir şekilde iletişim kurmalarına olanak sağlar.

Bu görev hakkında

TLS Kavramları

TLS 'nin etkin olduğu bir bağlantı aşağıdaki şekillerde güvenlidir:

- **Kimlik Doğrulaması:** TLS etkin bağlantı başlatan kuyruk yöneticileri ya da istemciler, bağlanmakta oldukları kuyruk yöneticisinin kimliği ve bağlantı alan kuyruk yöneticilerine, bağlantı başlatan kuyruk yöneticisinin ya da istemcinin kimliğini denetleyebilirler.
- **İleti gizliliği:** Bzensiz bir oturum anahtarı (TLS) kullanılması, bu işlemi yapmak üzere yapılandırıldıysa, bağlantı üzerinden yapılan tüm bilgileri şifreler. Bu, yetkisiz taraflar tarafından kesintiye uğradığında bilgilerin görüntülenememesini sağlar.
- **İleti bütünlüğü:** Veriler bağlantı üzerinden kurcalanamaz.
- **Sertifika Yetkilisi Zinciri:** Sertifika Yetkilisi (CA) zincirindeki her bir sertifika, zincirdeki üst sertifikasıyla tanımlanan varlık tarafından imzalanır. Zincirin başındaki kök sertifika kuruluşu sertifikasıdır. Kök sertifika her zaman kök sertifika kuruluşunun kendisi tarafından imzalanır. Zincirdeki tüm sertifikaların imzaları doğrulanmalıdır.

Sıraya genel bakış

Aşağıdaki adımlarda açıklandığı gibi, güvenlikle ilgili iki aşama vardır.

Yordam

1. Bir kuyruk yöneticisi başka bir kuyruk yöneticisine bağlandığında, iki tanesi standart bir TLS sertifika alışverişi yapar ve doğrulama denetimlerini gerçekleştirir. Doğrulama başarılı olursa, bağlantı kurulur. Bunu başarmak için, kuyruk yöneticilerinizi ve kullanacakları kanalları uygun sertifika ayarlarıyla yapılandırmalısınız.
2. İletiler bir kanal boyunca bir kuyruk yöneticisinden başka bir kuyruk yöneticisine gönderildiğinde, veriler genel olarak, sertifika değiş tokuş sırasında oluşturulmuş bir oturum anahtarı kullanılarak şifrelenir. Bunu elde etmek için, uygun CipherSpecsile kullanacağınız kanalları yapılandırmanız gerekir.

Sonuçlar

Sıra Ayrıntıları

A typical sequence for a simple TLS connection between queue managers QM1 and QM2 is as follows:

1. QM1 , QM2' ye bağlanır.
2. QM2 tarafından kullanılan kişisel sertifika, QM1' e gönderilir.
3. QM1 , kişisel sertifikayı, sertifika yetkilisi sertifikaları zincirine göre doğrular.
4. QM1 , sunucu altyapısında Online Certificate Status Protocol (OCSP) destekleniyorsa, isteğe bağlı olarak sertifika iptal işlemi olup olmadığını denetler. OCSP ile ilgili daha fazla bilgi için bkz. [“Çevrimiçi Sertifika Durumu İletişim Kuralı \(OCSP\) ile Çalışma” sayfa 30.](#)
5. QM1 isteğe bağlı olarak, kişisel sertifikanın Sertifika İptal Listesi 'ne (CRL) karşı olup olmadığını denetler. Daha fazla bilgi için bkz. [“Kuyruk yöneticilerindeki TLS ' nin yapılandırılması” sayfa 144.](#)
6. QM1 isteğe bağlı olarak, tanımlı eşdüzey adların yerine yalnızca kişisel sertifikaları kabul etmek için bir süzgeç uygular. Daha fazla bilgi için bkz. [“TLS kanallarının yapılandırılması” sayfa 147.](#)
7. QM1 (tümü iyi ise), kişisel sertifikayı QM2' den kabul eder.
8. Güvenli bağlantı kuruldu.

Daha fazla güvenlik için, QM2 , QM1' den sertifika isteyebilir ve bu durumda aşağıdaki adımlar da yer alır:

1. QM1 , atanmış kişisel sertifikasını QM2' ye gönderir.
2. QM2 , önceden gösterildiği gibi aynı denetimleri (3, 4 ve 5. adımlar) uygular.
3. QM2, tümü iyiyse, kişisel sertifikayı QM1' den kabul eder.

Güvenli bağlantı kuruldu.

Daha fazla bilgi için bkz. [Securing](#).

İlgili görevler

[“IBM MQ için TLS güvenliğinin yapılandırılması” sayfa 143](#)

TLS güvenliğini yapılandırmak için, her kuyruk yöneticisinden TLS 'yi ve TLS etkin bağlantıları kullanan her istemci için TLS' yi ayarlırsınız.

[“Kuyruk yöneticilerindeki TLS ' nin yapılandırılması” sayfa 144](#)

IBM **stmqikm** ' i başlattıktan sonra (iKeyman) GUI, TLS sertifikalarını yönetmek için bunu kullanabilirsiniz. Sertifikaları, Sertifika İptal Listelerini ya da OCSP kimlik doğrulamasını kullanarak da doğrulayabilirsiniz.

İlgili başvurular

[“Kimlik doğrulama bilgileri özellikleri” sayfa 438](#)

Tüm kimlik doğrulama bilgileri nesnelere için özellikleri ayarlayabilirsiniz. Bazı özellikler tüm kimlik doğrulama bilgileri nesnesi tipleri için geçerli değildir ve bazı özellikler z/OS kimlik doğrulama bilgileri nesnelere özgüdür.

IBM MQ için TLS güvenliğinin yapılandırılması

TLS güvenliğini yapılandırmak için, her kuyruk yöneticisinden TLS 'yi ve TLS etkin bağlantıları kullanan her istemci için TLS' yi ayarlarsınız.

Bu görev hakkında

Bir giriş için ve sertifikaların TLS bağlantılarını oluşturmak için nasıl kullanılsa ile ilgili ayrıntılar için bkz. [Using SSL security with IBM MQ.](#)

Bir kuyruk yöneticinde TLS 'nin ayarlanması

TLS kullanabilen bağlantıları kullanan her kuyruk yöneticisi için, kuyruk yöneticisi üzerinde TLS 'yi ayarlamak için:

Yordam

1. Kuyruk yöneticisi tarafından kullanılan sayısal sertifikaları yönetmenizi sağlar. Daha fazla bilgi için [SSL sertifikalarını yönetme](#) başlıklı konuya bakın.
2. TLS etkin ileti alışverişi için kuyruk yöneticisini yapılandırın. Ek bilgi için [Kuyruk yöneticilerindeki SSL 'nin yapılandırılması](#) başlıklı konuya bakın.
3. TLS 'yi kullanarak güvenli ileti sistemini desteklemek için kanalları yapılandırın. Daha fazla bilgi için [SSL kanallarını yapılandırma](#) başlıklı konuya bakın.

Sonuçlar

TLS 'nin bir IBM MQ MQI istemcisinde ayarlanması

TLS kullanabilen bağlantıları kullanan her istemci için bir IBM MQ istemcisinde TLS 'yi ayarlamak için:

1. İstemci tarafından kullanılan dijital sertifikaları yönetin. Daha fazla bilgi için [SSL sertifikalarını yönetme](#) başlıklı konuya bakın.
2. İstemciyi TLS 'nin etkin olduğu ileti alışverişi için yapılandırın. Daha fazla bilgi için bakınız: [Configuring SSL on IBM MQ clients.](#)
3. TLS 'yi kullanarak güvenli ileti sistemini desteklemek için istemci kanalı tanımlamasını yapılandırın. Daha fazla bilgi için bakınız: [Configuring SSL on IBM MQ clients.](#)

Daha fazla bilgi için bkz. [Securing.](#)

TLS sertifikalarının yönetilmesi

Bir GUI kullanarak yerel bilgisayarınızda TLS sertifikalarını yönetmek için IBM **strmqikm** komutunu (iKeyman) kullanın.

Bu görev hakkında

Bu görevdeki bilgiler, yerel bir bilgisayarda TLS sertifikalarını yönetmek için geçerlidir.

Note that you cannot manage TLS certificates on remote computers using **strmqikm**.

strmqikm ile kişisel bir sertifikayla çalışmak için aşağıdaki adımları tamamlamanız gerekir.

Yordam

1. Kuyruk yöneticisinin **Anahtar havuzu** özniteliğinde belirtilen konumda anahtar veritabanı dosyası yaratın.
2. Bir Sertifika Yetkilisi 'nden (CA), doğru etiketle ve CA sertifikalarının tam zincirini kök sertifikaya geri alarak bir kişisel sertifika isteyin ve alın.
3. **strmqikm** komutunu kullanarak, kuyruk yöneticisinin anahtar deposuna tüm sertifikaları doğru sırayla ekleyin.

Sonuçlar

strmqikm' un kullanılmasına ilişkin yönergeler ve güvenlikle ilgili ek bilgi için [Securing](#) konusuna bakın.

İlgili görevler

[“IBM strmqikm \(iKeyman\) GUI ' nin çağırılması” sayfa 144](#)

To manage your TLS certificates using the IBM the **strmqikm** (iKeyman) GUI, you must first open **strmqikm** from IBM MQ Explorer.

[“IBM MQ için TLS güvenliğinin yapılandırılması” sayfa 143](#)

TLS güvenliğini yapılandırmak için, her kuyruk yöneticisinden TLS 'yi ve TLS etkin bağlantıları kullanan her istemci için TLS' yi ayarlırsınız.

İlgili başvurular

[“Kuyruk yöneticisi özellikleri” sayfa 333](#)

Hem yerel hem de uzak kuyruk yöneticilerine ilişkin özellikleri ayarlayabilirsiniz.

IBM strmqikm (iKeyman) GUI ' nin çağırılması

To manage your TLS certificates using the IBM the **strmqikm** (iKeyman) GUI, you must first open **strmqikm** from IBM MQ Explorer.

Bu görev hakkında

strmqikm

To open **strmqikm** from IBM MQ Explorer, complete the following steps.

Yordam

1. IBM MQ Explorer yazılımını başlatın.
2. Navigator görünümünde, **IBM MQ** ögesini farenin sağ düğmesiyle tıklatın ve **SSL Certificates' ı Yönet ...** ögesini tıklatın.

Sonuçlar

IBM **strmqikm** GUI açılır.

Note that you cannot manage TLS certificates on remote computers using **strmqikm**.

strmqikm' un nasıl kullanılacağı ve güvenlik hakkında daha fazla bilgi için bkz. [Securing IBM MQ \(Securing' in korunması\)](#) başlıklı konuya bakın.

İlgili görevler

[“TLS ile kanalların güvenliğini sağlama” sayfa 141](#)

TLS (Transport Layer Security) protokolü, kuyruk yöneticilerinin diğer kuyruk yöneticileriyle ya da istemcilerle güvenli bir şekilde iletişim kurmalarına olanak sağlar.

Kuyruk yöneticilerindeki TLS ' nin yapılandırılması

IBM **strmqikm** ' i başlattıktan sonra (iKeyman) GUI, TLS sertifikalarını yönetmek için bunu kullanabilirsiniz. Sertifikaları, Sertifika İptal Listelerini ya da OCSP kimlik doğrulamasını kullanarak da doğrulayabilirsiniz.

Başlamadan önce

strmqikm GUI ' nin nasıl başlatılacağı hakkında daha fazla bilgi için bkz. [“IBM strmqikm \(iKeyman\) GUI ' nin çağırılması” sayfa 144.](#)

Bu görev hakkında

Bu görev, bir IBM MQ istemcisinde TLS ' yle çalışmak için kullandığınız komutları tanıtır. Daha fazla bilgi için bkz. [Securing ve Setting up IBM MQ MQI client security.](#)

Aşağıdaki görevlerden herhangi birini tamamlayın:

1. Kuyruk yöneticisi anahtar havuzunun yaratılması
2. Kuyruk yöneticisi anahtar havuzu yerinin değiştirilmesi
3. Sertifika İptal Listelerini kullanarak sertifikaların kimliklerini doğrula
4. OCSP kimlik doğrulamasını kullanarak sertifikaların kimliğini doğrula
5. Şifreleme donanımını yapılandır

Yordam

- [OPTION 1] Kuyruk yöneticisi anahtar havuzunu yaratın.

Anahtar havuzu, kuyruk yöneticisi tarafından kullanılan sertifikaların depolandığı yerdir. Windows, Linuxve UNIX platformlarında, anahtar havuzu anahtar veritabanı dosyası olarak bilinir.

Kuyruk yöneticisi sertifikalarını anahtar havuzunda saklamadan önce, bu konumda bir anahtar veritabanı dosyasının bulunduğundan emin olmanız gerekir.

- a) Kuyruk yöneticisi anahtar havuzunun yerini bulun.

Bu, kuyruk yöneticisinin **Anahtar Havuzu** özniteliğinde belirtilir.

- b) Anahtar veritabanı dosyasını yaratmanız gerekiyorsa, bunu **strmqikm** GUI ' yi kullanarak yapın.

Daha fazla bilgi için bkz [“IBM strmqikm \(iKeyman\) GUI ' nin çağırılması” sayfa 144.](#)

- c) **strmqikm** GUI 'sinde, kuyruk yöneticisi anahtar havuzunun, diğer kuyruk yöneticilerinden alınan sertifikaları doğrulamak için gerekli olabilecek tüm Sertifika Yetkilisi (CA) sertifikalarını içerdiğinden emin olun.

- [OPTION 2] Kuyruk yöneticisi anahtar havuzu yerini değiştirin

Belirli durumlarda, anahtar havuzu yerini değiştirmek isteyebilirsiniz; örneğin, tek bir işletim sistemindeki tüm kuyruk yöneticileri tarafından paylaşılan tek bir yeri kullanmak için.

Bir kuyruk yöneticisi anahtar havuzu yerini değiştirmek için:

- a) Kuyruk yöneticisi özelliklerindeki anahtar havuzu yerini değiştirin:

- a. IBM MQ Explorer dosyasını açın ve **Kuyruk Yöneticileri** klasörünü genişletin.

- b. Kuyruk yöneticisini farenin sağ düğmesiyle tıklayın ve **Özellikler** öğesini seçin.

- c. **SSL** özellik sayfasında, **Anahtar havuzu** alanındaki yolu, seçtiğiniz dizini gösterecek şekilde düzenleyin.

- d. **Uyarı** iletişim kutusunda **Evet** ' i tıklayın.

- b) Kuyruk yöneticisi kişisel sertifikalarını **strmqikm** GUI 'sini kullanarak yeni konuma aktarın.

Daha fazla bilgi için bkz. [Securing](#).

- [OPTION 3] Sertifika İptal Listelerini kullanarak sertifikaların kimliklerini doğrulat

Sertifikasyon Yetkilileri (CA), artık güvenilmeyen sertifikaları bir Sertifikasyon İptal Listesi 'nde (CRL) yayınlamak için iptal edebilir. Bir sertifika, bir kuyruk yöneticisi ya da bir IBM MQ MQI istemcisi tarafından alındığında, geri alınmadığından emin olmak için CRL ' ye karşı denetlenmelidir. CRL denetimi, TLS etkin ileti sisteminin sağlanmasına zorunlu değildir, ancak kullanıcı sertifikalarının güvenilirliğini sağlamak için önerilir.

LDAP CRL sunucusuyla bağlantı kurmak için aşağıdaki adımları tamamlayın:

- a) IBM MQ Explorer' ta kuyruk yöneticisini genişletin.

- b) **CRL LDAP** tipli bir kimlik doğrulama bilgisi nesnesi yaratın. Daha fazla bilgi için bkz [“Kuyruk yöneticilerinin ve nesnelerinin yaratılması ve yapılandırılması” sayfa 15.](#)

- c) Gereksinim duyarsanız, birçok CRL LDAP kimlik doğrulama bilgisi nesnesi yaratmak için önceki adımı yineleyin.

d) Bir ad listesi oluşturun ve ad listesine 2. ve 3. Adımlar içinde oluşturduğunuz kimlik doğrulama bilgileri nesnelere adlarını ekleyin.

Daha fazla bilgi için bkz [“Kuyruk yöneticilerinin ve nesnelere yaratılması ve yapılandırılması” sayfa 15.](#)

e) Kuyruk yöneticisini fare ile sağ düğmesiyle tıklayın ve **Özellikler** öğesini seçin.

f) **SSL** sayfasında, **CRL Namelist** alanında, Adım 4 'te oluşturduğunuz ad listesinin adını yazın.

g) **Tamam**'ı tıklayın.

Kuyruk yöneticisinin aldığı sertifikalar artık LDAP sunucusunda tutulan CRL ' ye karşı doğrulanabilir.

Bir ya da daha fazla LDAP sunucusuna erişilemez durumda olduğunda hizmetin sürekliliğini sağlamak için, ad listesine 10 'a kadar bağlantı ekleyebilirsiniz.

- [OPTION 4] OCSP kimlik doğrulamasını kullanarak sertifikaların doğrulanması

Windows **UNIX** UNIX ve Windows üzerinde, IBM MQ TLS, OCSP (Online Certificate Status Protocol; Çevrimiçi Sertifika Durumu Protokolü) ya da LDAP (Lightweight Directory Access Protocol; Temel Dizin Erişimi Protokolü) sunucularında CRL 'ler ve ARL' leri kullanarak geri alınmış sertifikaları denetler. OCSP, tercih edilen yöntemdir. IBM MQ classes for Java ve IBM MQ classes for JMS , bir istemci kanal tanımlama çizelgesi dosyasında OCSP bilgilerini kullanamaz. Ancak, OCSP ' yi **İptal edilen sertifikalar ve OCSP** içinde açıklandığı gibi yapılandırabilirsiniz.

z/OS **IBM i** IBM i ve z/OS , OCSP denetimini desteklemez, ancak OCSP bilgilerini içeren istemci kanal tanımlama çizelgelerinin (CCDTs) oluşturulmasına izin verir.

CCDTs ve OCSP ile ilgili ek bilgi için [Client channel definition](#) table başlıklı konuya bakın.

OCSP sunucusuyla bağlantı kurmak için aşağıdaki adımları tamamlayın.

a) IBM MQ Explorer' ta kuyruk yöneticisini genişletin.

b) **OCSP** tipli bir kimlik doğrulama bilgisi nesnesi yaratın.

Daha fazla bilgi için bkz [“Kuyruk yöneticilerinin ve nesnelere yaratılması ve yapılandırılması” sayfa 15.](#)

c) Gereksinim duyduğunuz sayıda OCSP kimlik doğrulama bilgisi nesnesi yaratmak için önceki adımı yineleyin.

d) Bir ad listesi oluşturun ve Adım 2 ve 3 'te oluşturduğunuz OCSP kimlik doğrulama bilgileri nesnelere adlarını adlisteye ekleyin.

Daha fazla bilgi için bkz [“Kuyruk yöneticilerinin ve nesnelere yaratılması ve yapılandırılması” sayfa 15.](#)

e) Kuyruk yöneticisini fare ile sağ düğmesiyle tıklayın ve **Özellikler** öğesini seçin.

f) **SSL** sayfasında, **İptal adı listesi** alanında, 4. adımda oluşturduğunuz ad listesinin adını yazın.

g) **Tamam**'ı tıklayın.

Kuyruk yöneticisinin aldığı sertifikalar, OCSP yanıtlayıcıya göre doğrulanır.

Kuyruk yöneticisi, OCSP bilgilerini CCDT ' ye yazar.

Yuva kitaplığı aynı anda yalnızca bir OCSP yanıtlayıcısı URL adresini kullanabileceğinden, ad listesine yalnızca bir OCSP nesnesi eklenebilir.

- [OPTION 5] Şifreleme donanımını yapılandır

IBM MQ , şifreleme donanımını destekleyebilir ve kuyruk yöneticisi uygun şekilde yapılandırılmalıdır.

a) IBM MQ Explorer yazılımını başlatın.

b) Navigator görünümünde kuyruk yöneticisini sağ tıklayın ve **Özellikler** ' i seçin.

Özellikler iletişim kutusu açılır.

c) **SSL** sayfasında **Yapılandır** seçeneğini tıklayın.

Şifreleme Donanım Ayarları iletişim kutusu açılır.

- d) **Cryptographic Hardware Settings** (Şifreleme Donanım Ayarları) iletişim penceresinde, PKCS #11 sürücüsünün yolunu ve belirteç etiketini, simgeli parolayı ve simetrik şifre ayarını girin.

Desteklenen tüm şifreleme kartları artık PKCS #11 kullanıyor, bu nedenle Rainbow Cryptoswift ya da nCipher nFast kartlarına yapılan başvuruları dikkate almayın.

- e) **Tamam**'ı tıklatın.

Kuyruk yöneticisi şimdi şifreleme donanımını kullanmak üzere yapılandırıldı.

You can also work with certificates that are stored on PKCS #11 hardware using iKeyman.

Daha fazla bilgi için bkz. [Securing](#).

İlgili görevler

[“IBM MQ için TLS güvenliğinin yapılandırılması” sayfa 143](#)

TLS güvenliğini yapılandırmak için, her kuyruk yöneticisinden TLS 'yi ve TLS etkin bağlantıları kullanan her istemci için TLS' yi ayarlarsınız.

[“Configuring TLS on IBM MQ MQI clients” sayfa 149](#)

IBM MQ istemci sertifikalarını yönetin, kanalları TLS kullanacak şekilde yapılandırın ve Sertifika İptal Listelerini ya da OCSP kimlik doğrulamasını kullanarak sertifikaları doğrulayın.

İlgili başvurular

[“Kimlik doğrulama bilgileri özellikleri” sayfa 438](#)

Tüm kimlik doğrulama bilgileri nesnelere için özellikleri ayarlayabilirsiniz. Bazı özellikler tüm kimlik doğrulama bilgileri nesnesi tipleri için geçerli değildir ve bazı özellikler z/OS kimlik doğrulama bilgileri nesnelere özgüdür.

TLS kanallarının yapılandırılması

TLS kanallarını yapılandırmak için kullanılacak şifre belirtimini tanımlamak için **Kanal özellikleri** iletişim kutusunun **SSL** sayfasını kullanıyorsunuz. İsteğe bağlı olarak, bir kanalı yalnızca, verili değerlerle eşleşen iyenin ayırt edici adına sahip sertifikaları içeren sertifikaları kabul edecek şekilde bir kanal yapılandırabilirsiniz. Ayrıca, isteğe bağlı olarak bir kuyruk yöneticisi kanalı da yapılandırabilirsiniz; böylece, başlatan taraf kendi kişisel sertifikasını göndermezse, kuyruk yöneticisinin bağlantıyı reddetmesini sağlar.

Bu görev hakkında

To configure channels in IBM MQ Explorer, complete the following steps.

Yordam

1. IBM MQ Explorer uygulamasını açın.
2. **Navigator** görünümünde, **Kuyruk Yöneticileri** klasörünü genişletin ve daha sonra, **Kanallar** klasörünü tıklatın.
3. **İçerik** görünümünde, kanalı farenin sağ düğmesiyle tıklatın ve **Özellikler** öğesini seçin.
4. **Özellikler** iletişim kutusunda **SSL** sayfasını açın.

Sonuçlar

Aşağıdaki görevler için **Kanal özellikleri** iletişim kutusunun **SSL** sayfasını kullanın.

İleti güvenliğinin ayarlanması

TLS 'nin etkin olduğu ileti sistemi, ileti güvenliğinin sağlanmasına ilişkin iki yöntem sunar:

- Şifreleme, ileti algılanırsa, okunmamasını sağlar.
- HASH işlevleri, ileti değiştirilirse, bu değer saptandığını doğrulayın.

Bu yöntemlerin birleşimine şifreleme belirtimi adı verilir ya da CipherSpecdenir. Bir kanalın her iki ucu için de aynı CipherSpec ayarlanması gerekir, tersi durumda TLS etkin ileti sistemi başarısız olur. Daha fazla bilgi için bkz. [Securing](#).

Özellikler iletişim kutusunun **SSL** sayfasında, aşağıdakilerden birini yapın:

- **Standart şifre** alanından bir standart şifre seçin.
- If you are an advanced user and you are administering a queue manager on a z/OS or IBM i platform that includes new CipherSpecs that are not the IBM MQ predefined list, enter a platform-specific value for a CipherSpec in the **Özel şifrelemeler** field.

Sertifikalarının sahibin adına süzgeç uygulanması

Sertifikalar, sertifikana ilişkin iyenin ayırt edici adını içerir. İsteğe bağlı olarak, kanalı yalnızca, verilen değerlerle eşleşen sahibin ayırt edici adına sahip sertifikaları içeren sertifikaları kabul edecek şekilde yapılandırabilirsiniz. Bunu yapmak için, **Yalnızca bu değerlerle eşleşen Ayırt Edici Adlara sahip sertifikaları kabul et** onay kutusunu seçin.

IBM MQ ' in süzgeçten geçirebileceği öznitelik adları aşağıdaki tabloda listelenir:

Öznitelik adları	Anlamı
SERIALNUMARI	Sertifika seri numarası
POSTA	E-posta adresi
E	E-posta adresi (POSTA tercihinde kullanımdan kaldırıldı)
UID ya da USERID	Kullanıcı kimliği
CN	Ortak Ad
T	Başlık
OU	Kuruluş Birimi adı
DC	Etki alanı bileşeni
O	Kuruluş adı
Sokak	Adres satırı/adres satırı
L	İlçe adı
ST (ya da SP ya da S)	Eyalet ya da Bölge adı
PC	Posta kodu/posta kodu
C	Ülke
TANIMLAMA ADI	Anasistem adı
YAPILANDIRMA ADRESİ	IP adresi
DNQ	Ayırt edici ad niteleyicisi

Yalnızca bu değerlerle eşleşen ayırt edici adları olan sertifikaları kabul et alanında, herhangi bir sayıda karakterin başında ya da öznitelik değerinin sonunda genel arama karakteri (*) karakterini kullanabilirsiniz. For example, to accept only certificates from any person with a name ending with Smith working for IBM in GB, type:

```
CN=*Smith, O=IBM, C=GB
```

Bir kuyruk yöneticisiyle bağlantı başlatan kişilerin kimliği doğrulanıyor

Başka bir taraf, kuyruk yöneticisiyle TLS kullanabilen bir bağlantı başlattığında, kuyruk yöneticisi kişisel sertifikasını başlangıç partisine kimlik kanıtı olarak göndermelidir. Ayrıca, başlatma partisi kendi kişisel sertifikasını göndermezse, kuyruk yöneticisinin bağlantıyı reddetmesi için, kuyruk yöneticisi kanalını

isteğe bağlı olarak da yapılandırabilirsiniz. Bunu yapmak için, **Kanal özellikleri** iletişim kutusunun **SSL** sayfasında, **Bağlantı başlatan taraf kimlik doğrulaması** listesinden **Gerekli** ögesini seçin.

İlgili görevler

[“IBM MQ için TLS güvenliğinin yapılandırılması” sayfa 143](#)

TLS güvenliğini yapılandırmak için, her kuyruk yöneticisinden TLS 'yi ve TLS etkin bağlantıları kullanan her istemci için TLS' yi ayarlırsınız.

Configuring TLS on IBM MQ MQI clients

IBM MQ istemci sertifikalarını yönetin, kanalları TLS kullanacak şekilde yapılandırın ve Sertifika İptal Listelerini ya da OCSP kimlik doğrulamasını kullanarak sertifikaları doğrulayın.

Bu görev hakkında

Bu görev, bir IBM MQ istemcisinde TLS ' yle çalışmak için kullandığınız komutları tanıtır. Daha fazla bilgi için bkz. [Securing ve Setting up IBM MQ MQI client security](#).

Aşağıdaki görevlerden herhangi birini tamamlayın:

1. [IBM MQ istemci sertifikalarını yönetme](#)
2. [Kanalların TLS ' yi kullanacak şekilde yapılandırılması](#)
3. [Sertifika İptal Listelerini kullanarak sertifikaların kimliklerini doğrula](#)
4. [OCSP kimlik doğrulamasını kullanarak sertifikaların kimliğini doğrula](#)

Yordam

- [OPTION 1] IBM MQ istemci sertifikalarını yönetme

TLS sertifikalarınızı yönetmek için IBM **strmqikm** GUI 'sini kullanın. Daha fazla bilgi için bkz [“IBM strmqikm \(iKeyman\) GUI ' nin çağırılması” sayfa 144](#).

- a) İstemci anahtarı havuzunun yerini bulun.

MQSSLKEYR ortam değişkenini incelemek için aşağıdaki komutu yazın:

```
echo %MQSSLKEYR%
```

- b) **strmqikm** GUI 'sinde, istemci anahtar havuzunun, diğer kuyruk yöneticilerinden alınan sertifikaları doğrulamak için gerekli olabilecek tüm Sertifika Yetkilisi (CA) sertifikalarını içermesine dikkat edin.
- c) Anahtar havuzu bir MQCONNX çağrısında ayarlanabileceği için uygulamanızı denetleyin.
Her iki değer de ayarlandıysa, MQCONNX çağrısında belirlenen değer MQSSLKEYR değerini geçersiz kılar.

- [OPTION 2] Kanalların TLS ' yi kullanacak şekilde yapılandırılması

TLS kanallarını [“TLS kanallarının yapılandırılması” sayfa 147](#) içinde açıklandığı şekilde ayarlayın.

- [OPTION 3] Sertifika İptal Listelerini kullanarak sertifikaların kimliklerini doğrulat

Sertifikasyon Yetkilileri (CA), artık güvenilmeyen sertifikaları bir Sertifikasyon İptal Listesi 'nde (CRL) yayınlamak için iptal edebilir. Bir sertifika, bir kuyruk yöneticisi ya da bir IBM MQ MQI istemcisi tarafından alındığında, geri alınmadığından emin olmak için CRL ' ye karşı denetlenebilir. CRL denetimi, TLS etkin ileti sisteminin sağlanmasına zorunlu değildir, ancak kullanıcı sertifikalarının güvenilirliğini sağlamak için önerilir.

LDAP sunucularındaki CRL ' lere ilişkin sertifikaları denetlemek için bir IBM MQ MQI istemcisi ayarlayabilirsiniz.

- a) IBM MQ sunucusunda, IBM MQ Explorer içinde kuyruk yöneticisini genişletin.

- b) **CRL LDAP** tipinde yeni bir kimlik doğrulama bilgileri nesnesi oluşturun. Daha fazla bilgi için bkz [“Kuyruk yöneticilerinin ve nesnelere yaratılması ve yapılandırılması” sayfa 15](#).

- c) Gereksinim duyduğunuz sayıda kimlik doğrulama bilgisi nesnesi oluşturmak için önceki adımı yineleyin.
- d) Bir ad listesi oluşturun ve ad listesine 2. ve 3. Adımlar içinde oluşturduğunuz kimlik doğrulama bilgileri nesnelere adlarını ekleyin.
Daha fazla bilgi için bkz. [“Kuyruk yöneticilerinin ve nesnelere yaratılması ve yapılandırılması” sayfa 15.](#)
- e) Kuyruk yöneticisini fare ile sağ düğmesiyle tıklayın ve **Özellikler** öğesini seçin.
- f) **SSL** sayfasında, **CRL Namelist** alanında, Adım 4 'te oluşturduğunuz ad listesinin adını yazın.
- g) **Tamam**'ı tıklayın.
Tüm LDAP CRL bilgileri şimdi istemci kanalı tanımlama çizelgesine yazılır.
- h) İstemci kanal tanımlama çizelgesini istemci için kullanılabilir yapın ya da Windows Active Directory kullanıyorsanız, istemci kanal tanımlama çizelgesinden Active Directory' ye bilgileri yazın.
[setmqscp](#) komutuna bakın.
- Bir ya da daha fazla LDAP sunucusuna erişilemez durumda olduğunda hizmetin sürekliliğini sağlamak için, ad listesine 10 'a kadar bağlantı ekleyebilirsiniz. Daha fazla bilgi için bkz. [Securing](#).

Ayrıca bkz. [IBM MQ MQI istemcilerine genel bakış](#).

- [OPTION 4] OSCP kimlik doğrulamasını kullanarak sertifikaların doğrulanması

OSCP yanıtlayıcıya ilişkin sertifikaları denetlemek için bir IBM MQ MQI istemcisi ayarlayabilirsiniz. Bazı istemci ortamları OSCP iptal denetimini desteklemez, ancak tüm sunucu altyapıları, istemci kanal tanımlama çizelgesi dosyasına yazılacak OSCP yapılandırmasını tanımlama yeteneğini destekler.

- a) IBM MQ sunucusunda, IBM MQ Explorer içinde kuyruk yöneticisini genişletin.
- b) **OCSP** tipinde yeni bir kimlik doğrulama bilgileri nesnesi yaratın.
Daha fazla bilgi için bkz. [“Kuyruk yöneticilerinin ve nesnelere yaratılması ve yapılandırılması” sayfa 15.](#)
- c) Gereksinim duyduğunuz sayıda OSCP kimlik doğrulama bilgisi nesnesi yaratmak için önceki adımı yineleyin.
- d) Yeni bir ad listesi yaratın ve adım 2 ve 3 'te yarattığınız OSCP kimlik doğrulama bilgileri nesnelere adlarını ad listesine ekleyin.
Daha fazla bilgi için bkz. [“Kuyruk yöneticilerinin ve nesnelere yaratılması ve yapılandırılması” sayfa 15.](#)
- e) Kuyruk yöneticisini fare ile sağ düğmesiyle tıklayın ve **Özellikler** öğesini seçin.
- f) **SSL** sayfasında, **İptal adı listesi** alanında, 4. adımda oluşturduğunuz ad listesinin adını yazın.
- g) **Tamam**'ı tıklayın.
- h) İstemci kanal tanımlama çizelgesini istemci olarak kullanılabilir duruma getirin.

Yuva kitaplığı aynı anda yalnızca bir OSCP yanıtlayıcısı URL adresini kullanabileceğinden, ad listesine yalnızca bir OSCP nesnesi eklenebilir. Daha fazla bilgi için bkz. [Securing](#).

Ayrıca bkz. [IBM MQ MQI istemcilerine genel bakış](#).

İlgili görevler

[“IBM MQ için TLS güvenliğinin yapılandırılması” sayfa 143](#)

TLS güvenliğini yapılandırmak için, her kuyruk yöneticisinden TLS 'yi ve TLS etkin bağlantıları kullanan her istemci için TLS' yi ayarlırsınız.

[“Kuyruk yöneticilerindeki TLS 'nin yapılandırılması” sayfa 144](#)

IBM **strmqikm** ' i başlattıktan sonra (iKeyman) GUI, TLS sertifikalarını yönetmek için bunu kullanabilirsiniz. Sertifikaları, Sertifika İptal Listelerini ya da OSCP kimlik doğrulamasını kullanarak da doğrulayabilirsiniz.

İlgili başvurular

[“Kimlik doğrulama bilgileri özellikleri” sayfa 438](#)

Tüm kimlik doğrulama bilgileri nesnelere için özellikleri ayarlayabilirsiniz. Bazı özellikler tüm kimlik doğrulama bilgileri nesnesi tipleri için geçerli değildir ve bazı özellikler z/OS kimlik doğrulama bilgileri nesnelere özgüdür.

Bir yetki hizmetiyle nesne yetkililerinin yönetilmesi

Yetkilendirme hizmeti, grupların ve kullanıcıların erişim yetkilerini IBM MQ nesnelere görüntülemenize ve yönetmenize olanak sağlayan bir kurulabilir hizmettir. Bu yetkileri IBM MQ Explorer kullanarak yönetebilirsiniz.

Bu görev hakkında

IBM MQ ile birlikte sağlanan yetkilendirme hizmeti bileşeni, Object Authority Manager (OAM) ve diğer kurulabilir yetkilendirme hizmetleriyle ilgili yetkileri yönetmek için IBM MQ Explorer ' u kullanabilirsiniz.

Yetki hizmeti, erişimi denetleyen her bir IBM MQ nesnesi için bir erişim denetleme listesi (ACL) sağlar. EDL, nesne üzerinde işlem gerçekleştirebilen tüm grup tanıttıcılarının bir listesini içerir; Windows üzerinde, EDL ' de grup tanıttıcılarının yanı sıra kullanıcı kimlikleri de bulunabilir. Yetkilendirme hizmetinde, kullanıcıların kuyruk yöneticilerine ve nesnelere erişmesine izin verebilir ya da bu yetkilere yetkiyi iptal edebilirsiniz.

Nesne yetkililerinin OAM ile yönetilmesiyle ilgili daha fazla bilgi için bkz. [Object Authority manager \(OAM\) ve Securing](#).

Kuyruk yöneticilerine ve nesnelere yetki verilmesine ilişkin ek bilgi edinmek için aşağıdaki konulara bakın:

- [Yaratma yetkisi verilmesi](#)
- [Kuyruk yöneticilerine yetki verilmesi](#)
- [Belirli bir nesneye ilişkin yetkilerin verilmesi](#)
- [Birden çok nesne için yetki verilmesi](#)

İlgili kavramlar

[“IBM MQ nesnelere üzerinde ayarlanabileceğiniz yetkiler” sayfa 167](#)

Farklı IBM MQ nesnelere erişen kullanıcılar ve gruplar için yetkileri ayarlayabilirsiniz.

[“Yetki kayıtları” sayfa 164](#)

Yetki kaydı, adlandırılmış bir nesnede belirli bir kullanıcıya ya da kullanıcı grubuna (varlık) atanmış olan yetkiler kümesidir.

[“Toplanmış yetkiler” sayfa 163](#)

Toplanan yetkiler, bir kullanıcının ya da grubun bir nesne üzerinde işlem gerçekleştirmesi gereken toplam yetkililerdir.

[“Yetkilendirme hizmetindeki kullanıcılar ve gruplar \(varlıklar\)” sayfa 165](#)

Yetki hizmetinde, yetkiler kullanıcılara verilir (kullanıcı adı etki alanı adıyla tam olarak nitelendiğinde asıl adlar olarak da bilinir) ya da IBM MQ nesnelere erişim için kullanıcı grupları. Kullanıcılar ve gruplar toplu olarak yetkilendirme hizmetinde varlıklar olarak bilinmektedir. Bir yetki kaydı oluşturularak bir varlığa bir yetki kümesi vermenizi sağlar.

İlgili görevler

[“Kurulu eklentilerin etkinleştirilmesi” sayfa 239](#)

IBM MQ Explorer ' ta kurduğunuz yeni bir eklenti varsayılan olarak etkinleştirilmediyse, Tercihler iletişim kutusunu kullanarak bu eklentiye etkinleştirebilirsiniz.

Yaratma Yetkisi Verilmesi

Kuyruk yöneticisine yeni bir nesne yaratmak için, işlemi gerçekleştiren kullanıcının kuyruk yöneticisinde bu tip bir nesneyi yaratma yetkisi olmalıdır.

Bu görev hakkında

Yetki, kullanıcının ait olduğu gruba (bu durumda, grubun tüm üyeleri yaratma yetkisi verilir) ya da yalnızca Windows kuyruk yöneticilerinde yalnızca tek bir kullanıcıya verilebilir.

Kullanıcı, kuyruk yöneticisine herhangi bir nesne tipi yaratma ya da yalnızca belirli nesne tipleri yaratmak için; örneğin, kanallar, kuyruklar ve dinleyiciler için yetkiye sahip olabilir.

Kuyruk yaratma yeteneinin dolaylı olarak tam yönetimle ilgili haklar verdiğini unutmayın. Olağan kullanıcılara ya da uygulamalara yetki yaratma yetkisi vermez.

Bir grup ya da kullanıcının bir kuyruk yöneticisine nesne yaratması için yetki vermek üzere aşağıdaki adımları tamamlayın.

Yordam

1. Navigator görünümünde kuyruk yöneticisini farenin sağ düğmesiyle tıkkatın ve **Nesne Yetkilileri > Yaratma Yetkisini Yönet ...** öğelerini seçin. Yetki Oluşturmayı Yönet iletişim kutusu açılır.
2. Yalnızca Pencere kuyruk yöneticileri: Bireysel bir kullanıcı için yetki veriyorsanız, **Kullanıcılar** sekmesini tıkkatın.
3. **Yeni ...** düğmesini tıkkatın. Yetkiyi Ekle iletişim kutusu açılır.
4. Uygun olduğu şekilde, grubun ya da kullanıcının adını girin.
5. Yaratma yetkisi vermek istediğiniz nesnelere ilişkin onay kutularını seçin ve **Tamam** düğmesini tıkkatın.

Sonuçlar

Gruba ya da kullanıcıya ilişkin bir yetki kaydı, çizelgeye eklenir ve sizin verdiğiniz yaratma yetkilerine ilişkin yetki gösterilir.

Grup ya da kullanıcı kuyruk yöneticisindeki bazı nesnelere için yaratma yetkileri varsa, var olan yetki kaydını seçin ve düzenleyin. Nesne üzerinde bir yetki kaydı bulunan bir kullanıcı ya da grup için yeni bir yetki kaydı eklerseniz, var olan yetki kaydının üzerine yazmak istediğinizi doğrulamanız istenir.

İlgili kavramlar

[“Yetkilendirme hizmetindeki kullanıcılar ve gruplar \(varlıklar\)” sayfa 165](#)

Yetki hizmetinde, yetkiler kullanıcılara verilir (kullanıcı adı etki alanı adıyla tam olarak nitelendiğinde asıl adlar olarak da bilinir) ya da IBM MQ nesnelere erişim için kullanıcı grupları. Kullanıcılar ve gruplar toplu olarak yetkilendirme hizmetinde varlıklar olarak bilinmektedir. Bir yetki kaydı oluşturarak bir varlığa bir yetki kümesi vermenizi sağlar.

[“IBM MQ nesnelere üzerinde ayarlanabileceğiniz yetkiler” sayfa 167](#)

Farklı IBM MQ nesnelere erişen kullanıcılar ve gruplar için yetkileri ayarlayabilirsiniz.

İlgili görevler

[“Kuyruk Yöneticilerine Yetki Verilmesi” sayfa 154](#)

Bir kuyruk yöneticisine ilişkin bir işlem gerçekleştirmek için, kullanıcının kuyruk yöneticisine ilişkin belirli işlemi gerçekleştirme yetkisi olmalıdır.

[“Belirli bir nesneye ilişkin yetkilerin verilmesi” sayfa 154](#)

Bir kullanıcının nesnelere üzerinde işlem gerçekleştirmek için doğru yetkilere sahip olması gerekir; örneğin, kuyruklardaki iletilere göz atmak için.

[“Birden çok nesneye ilişkin yetkilerin verilmesi” sayfa 155](#)

Bir kullanıcının nesnelere üzerinde işlem gerçekleştirmek için doğru yetkilere sahip olması gerekir; örneğin, kuyruklardaki iletilere göz atmak için. Soysal profilleri kullanarak aynı yetki kümesini bir kuyruk yöneticisine birden çok nesneye verebilirsiniz.

Kuyruk yöneticilerine rol tabanlı yetkiler verilmesi

Bir kullanıcının nesnelere üzerinde işlem gerçekleştirmek için doğru yetkilerine sahip olması gerekir; bu yetkileri tek tek atayabilirsiniz, ancak bir kullanıcının bir kuyruk yöneticisinin barındırdığı tüm nesnelere

için salt okunur erişime ya da tam yönetim erişimine sahip olması gerekiyorsa, tek bir işlemde bu yetki verilebilir.

Bu görev hakkında

Not: Bu yordam, kullanıcının ya da grubun şu anda sahip olduğu erişim nitelerine ek olarak, istenen erişimi verir. Bir kullanıcıya ya da gruba salt okunur erişim izni verirsiniz, bu kullanıcı ya da grup var olan yönetim yetkilerini kaybetmez.

Bir grup ya da kullanıcıya, bir kuyruk yöneticisinin barındırdığı tüm nesnelere salt okuma erişimi ya da tam yönetici erişim yetkisi vermek için aşağıdaki adımları tamamlayın.

Yordam

1. Navigator görünümünde kuyruk yöneticisini farenin sağ düğmesiyle tıklatın ve **Nesne Yetkilileri > Rol Tabanlı Yetkiler Ekle ...** öğelerini seçin. Rol Tabanlı Yetkiler Ekle iletişim kutusu açılır.
2. YalnızcaPencereler kuyruk yöneticileri: Tek bir kullanıcı için yetki veriyorsanız, **Kullanıcı** simgesini tıklatın ve kullanıcı adını girin.
3. Bir grup için yetki veriyorsanız, **Grup** ' u tıklatın ve grup adını girin.
4. Yalnızca okuma erişimi ya da tam yönetici erişimi vermek için uygun radyo düğmesini seçin.
5. Kullanıcı ya da grubun, kuyruk yöneticisinin barındırdığı kuyruklardaki iletilere göz atmasını istiyorsanız, **Kuyruklardaki iletilerin okunmasına izin ver** onay kutusunu seçin.
6. İstenen yetkilerin verilmesi için eşdeğer komutlar, **Komut özizlemesi** bölümünde görüntülenir. Bir ya da daha çok komutu kopyalayabilir ve bir komut dosyasına ya da komut satırına yapıştırabilirsiniz.
7. **Tamam**'ı tıklatın.

Sonuçlar

İstenen yetkiler kullanıcıya ya da gruba verilir.

Not: IBM i' ta, kullanıcıya, oluşturduğunuz komutları yayınlamasına izin vermek için erişim yetkilerini değiştirmeniz de gerekebilir. Bunu **GRTOBJAUT** komutunu kullanarak yapın.

İlgili kavramlar

[“Yetkilendirme hizmetindeki kullanıcılar ve gruplar \(varlıklar\)” sayfa 165](#)

Yetki hizmetinde, yetkiler kullanıcılara verilir (kullanıcı adı etki alanı adıyla tam olarak nitelendiğinde asıl adlar olarak da bilinir) ya da IBM MQ nesnelere erişim için kullanıcı grupları. Kullanıcılar ve gruplar toplu olarak yetkilendirme hizmetinde varlıklar olarak bilinmektedir. Bir yetki kaydı oluşturarak bir varlığa bir yetki kümesi vermenizi sağlar.

İlgili görevler

[“Belirli bir nesneye ilişkin yetkilerin verilmesi” sayfa 154](#)

Bir kullanıcının nesnelere üzerinde işlem gerçekleştirmek için doğru yetkilere sahip olması gerekir; örneğin, kuyruklardaki iletilere göz atmak için.

[“Birden çok nesneye ilişkin yetkilerin verilmesi” sayfa 155](#)

Bir kullanıcının nesnelere üzerinde işlem gerçekleştirmek için doğru yetkilere sahip olması gerekir; örneğin, kuyruklardaki iletilere göz atmak için. Soysal profilleri kullanarak aynı yetki kümesini bir kuyruk yöneticisine birden çok nesneye verebilirsiniz.

[“Yaratma Yetkisi Verilmesi” sayfa 151](#)

Kuyruk yöneticisine yeni bir nesne yaratmak için, işlemi gerçekleştiren kullanıcının kuyruk yöneticinde bu tip bir nesneyi yaratma yetkisi olmalıdır.

[“Kuyruk Yöneticisine Bağlanma Yetkisi Verilmesi” sayfa 156](#)

Bir kullanıcının kuyruk yöneticisinin nesnelere erişebilmesi için, kullanıcının kuyruk yöneticisine bağlanması gerekir. Bu nedenle, kullanıcının o kuyruk yöneticisine bağlanma yetkisi olması gerekir.

Kuyruk Yöneticilerine Yetki Verilmesi

Bir kuyruk yöneticisine ilişkin bir işlem gerçekleştirmek için, kullanıcının kuyruk yöneticisine ilişkin belirli işlemi gerçekleştirme yetkisi olmalıdır.

Bu görev hakkında

Kullanıcı, kuyruk yöneticisine herhangi bir işlem gerçekleştirmek ya da yalnızca belirli işlemleri gerçekleştirmek için; örneğin, kuyruk yöneticisine bağlanmak, kuyruk yöneticisini silmek ya da kuyruk yöneticisinin özniteliklerini görüntülemek için yetkiye sahip olabilir.

Bir grup ya da kullanıcıya bir kuyruk yöneticisi üzerinde işlem gerçekleştirmesi için yetki vermek için aşağıdaki adımları tamamlayın.

Yordam

1. Navigator görünümünde kuyruk yöneticisini sağ tıklayın, ardından **Nesne Yetkilileri > Manage Queue Manager Authority Records ...** (Nesne Yetkilileri-Kuyruk Yöneticisi Yetki Kayıtlarını Yönet ...) seçeneklerini belirleyin. Yetki Kayıtlarını Yönet iletişim kutusu açılır.
2. Yalnızca Pencere kuyruk yöneticileri: Bireysel bir kullanıcı için yetki veriyorsanız, **Kullanıcılar** sekmesini tıklayın.
3. **Yeni ...** düğmesini tıklayın. Yetkiyi Ekle iletişim kutusu açılır.
4. Uygun olduğu şekilde, grubun ya da kullanıcının adını girin.
5. İzin vermek istediğiniz yetkiler için onay kutularını işaretleyin ve **Tamam** düğmesini tıklayın.

Sonuçlar

Gruba ya da kullanıcıya ilişkin bir yetki kaydı, çizelgeye eklenir ve sizin verdiğiniz yetkiler gösterilir.

Kullanıcı ya da grubun kuyruk yöneticisine ilişkin bazı yetkileri zaten varsa, var olan yetki kaydını seçin ve düzenleyin. Nesne üzerinde bir yetki kaydı bulunan bir kullanıcı ya da grup için yeni bir yetki kaydı eklerseniz, var olan yetki kaydının üzerine yazmak istediğinizi doğrulamanız istenir.

İlgili kavramlar

[“Yetkilendirme hizmetindeki kullanıcılar ve gruplar \(varlıklar\)” sayfa 165](#)

Yetki hizmetinde, yetkiler kullanıcılara verilir (kullanıcı adı etki alanı adıyla tam olarak nitelendiğinde asıl adlar olarak da bilinir) ya da IBM MQ nesnelere erişim için kullanıcı grupları. Kullanıcılar ve gruplar toplu olarak yetkilendirme hizmetinde varlıklar olarak bilinmektedir. Bir yetki kaydı oluşturarak bir varlığa bir yetki kümesi vermenizi sağlar.

[“IBM MQ nesneleri üzerinde ayarlanabileceğiniz yetkiler” sayfa 167](#)

Farklı IBM MQ nesnelere erişen kullanıcılar ve gruplar için yetkileri ayarlayabilirsiniz.

İlgili görevler

[“Belirli bir nesneye ilişkin yetkilerin verilmesi” sayfa 154](#)

Bir kullanıcının nesnelere üzerinde işlem gerçekleştirmek için doğru yetkilere sahip olması gerekir; örneğin, kuyruklardaki iletilere göz atmak için.

[“Birden çok nesneye ilişkin yetkilerin verilmesi” sayfa 155](#)

Bir kullanıcının nesnelere üzerinde işlem gerçekleştirmek için doğru yetkilere sahip olması gerekir; örneğin, kuyruklardaki iletilere göz atmak için. Sosyal profilleri kullanarak aynı yetki kümesini bir kuyruk yöneticisine birden çok nesneye verebilirsiniz.

[“Yaratma Yetkisi Verilmesi” sayfa 151](#)

Kuyruk yöneticisine yeni bir nesne yaratmak için, işlemi gerçekleştiren kullanıcının kuyruk yöneticisinde bu tip bir nesneyi yaratma yetkisi olmalıdır.

Belirli bir nesneye ilişkin yetkilerin verilmesi

Bir kullanıcının nesnelere üzerinde işlem gerçekleştirmek için doğru yetkilere sahip olması gerekir; örneğin, kuyruklardaki iletilere göz atmak için.

Bu görev hakkında

Bir kullanıcıya ya da kullanıcı grubuna belirli bir nesne üzerinde işlem yapma yetkisi vermek için aşağıdaki adımları tamamlayın.

Yordam

1. İçerik görünümünde nesneyi farenin sağ düğmesiyle tıklatın ve **Nesne Yetkilileri > Yetki Kayıtlarını Yönet** öğelerini seçin. Yetki Kayıtlarını Yönet iletişim kutusu açılır.
2. **Belirli Profiller** klasörünü genişletin. Tek bir tanıtıma tek bir nesne eşleşebileceğinden yalnızca bir tanıtim görüntülenir. Yetki Kayıtlarını Yönet iletişim kutusunu Navigator görünümündeki bir klasörden açsanız, klasördeki nesnelerin her biri için belirli bir tanıtim **Belirli Profiller** klasöründe görüntülenir.
3. **Belirli Profiller** klasöründe görüntülenen profili tıklatın. Nesne üzerinde verilen yetki kayıtları görüntülenir.
4. Yalnızca Pencere kuyruk yöneticileri: Bireysel bir kullanıcı için yetki veriyorsanız, **Kullanıcılar** sekmesini tıklatın.
5. **Yeni ...** düğmesini tıklatın. Yetkiyi Ekle iletişim kutusu açılır.
6. Uygun olduğu şekilde, grubun ya da kullanıcının adını girin.
7. Nesneye vermek istediğiniz yetkiler için onay kutularını işaretleyin ve **Tamam** düğmesini tıklatın.

Sonuçlar

Kullanıcıya ya da gruba ilişkin bir yetki kaydı, çizelgeye eklenir ve sizin verdiğiniz yetkiler yetki kaydında gösterilir.

Kullanıcı ya da grupta nesne için önceden bazı yetkiler varsa, var olan yetki kaydını seçin ve düzenleyin. Nesne üzerinde bir yetki kaydı bulunan bir kullanıcı ya da grup için yeni bir yetki kaydı eklerseniz, var olan yetki kaydının üzerine yazmak istediğinizi doğrulamanız istenir.

İlgili kavramlar

[“Sosyal ve belirli tanıtlar” sayfa 166](#)

Yetki Kayıtlarını Yönet iletişim kutusunu kullanarak nesnelere bir nesne klasörü (örneğin, Kuyruklar klasörü) için yönetirken, yetkililere belirli nesnelere için yetki vermek yerine profillere karşı yetki verirsiniz.

[“Yetkilendirme hizmetindeki kullanıcılar ve gruplar \(varlıklar\)” sayfa 165](#)

Yetki hizmetinde, yetkiler kullanıcılara verilir (kullanıcı adı etki alanı adıyla tam olarak nitelendiğinde asıl adlar olarak da bilinir) ya da IBM MQ nesnelere erişim için kullanıcı grupları. Kullanıcılar ve gruplar toplu olarak yetkilendirme hizmetinde varlıklar olarak bilinmektedir. Bir yetki kaydı oluşturarak bir varlığa bir yetki kümesi vermenizi sağlar.

[“IBM MQ nesnelere üzerinde ayarlanabileceğiniz yetkiler” sayfa 167](#)

Farklı IBM MQ nesnelere erişen kullanıcılar ve gruplar için yetkileri ayarlayabilirsiniz.

İlgili görevler

[“Birden çok nesneye ilişkin yetkilerin verilmesi” sayfa 155](#)

Bir kullanıcının nesnelere üzerinde işlem gerçekleştirmek için doğru yetkilere sahip olması gerekir; örneğin, kuyruklardaki iletilere göz atmak için. Sosyal profilleri kullanarak aynı yetki kümesini bir kuyruk yöneticisine birden çok nesneye verebilirsiniz.

[“Yaratma Yetkisi Verilmesi” sayfa 151](#)

Kuyruk yöneticisine yeni bir nesne yaratmak için, işlemi gerçekleştiren kullanıcının kuyruk yöneticisinde bu tip bir nesneyi yaratma yetkisi olmalıdır.

Birden çok nesneye ilişkin yetkilerin verilmesi

Bir kullanıcının nesnelere üzerinde işlem gerçekleştirmek için doğru yetkilere sahip olması gerekir; örneğin, kuyruklardaki iletilere göz atmak için. Sosyal profilleri kullanarak aynı yetki kümesini bir kuyruk yöneticisine birden çok nesneye verebilirsiniz.

Bu görev hakkında

Bir kullanıcıya ya da gruba birden çok nesne üzerinde aynı yetki kümesi vermek için aşağıdaki adımları tamamlayın.

Yordam

1. Navigator görünümünde, nesnelere barındıran kuyruk yöneticisinde, nesnelere içeren klasörü fare ile sağ düğmesiyle tıklatın ve **Nesne Yetkilileri > Yetki Kayıtlarını Yönet ...** öğesini tıklatın. Yetki Kayıtlarını Yönet iletişim kutusu açılır.
2. Varolan bir sosyal tanıtmı kullanabilir ya da yeni bir sosyal tanıtmı yaratabilirsiniz:
 - Nesnelere eşleşen bir genel profil varsa, **Generic Profiles** (Genel Profiller) klasörünü genişletin, sosyal profili ve daha sonra, **New > User Authority ...**(Yeni-> Kullanıcı Yetkisi) öğelerini tıklatın. ya da **Yeni > Grup Yetkisi ...** öğesini seçin. Yetkiyi Ekle iletişim kutusu açılır.
 - Nesnelere eşleşen var olan bir sosyal profil yoksa, **Generic Profiles** (Genel Profiller) klasörünü sağ tıklatın ve ardından **New > User Authority Using New Profile ...**(Yeni Kullanıcı-Yeni Profil) seçeneklerini tıklatın. ya da **Yeni > Yeni Profili Kullanarak Grup Yetkisi ...** seçeneğini tıklatın. Generic Profile 'ı Kullanma Ekle iletişim kutusu açılır.
3. Kullanıcı ya da grubun adını girin.
4. Genel arama karakterlerini kullanarak profil için bir ad yazın. Tanıtımın adı, tanıtımın geçerli olmasını istediğiniz tüm nesnelere adlarıyla eşleşmelidir.
5. Nesnelere ilgili vermek istediğiniz yetkilerin onay kutularını seçin ve **Tamam** düğmesini tıklatın.

Sonuçlar

Kullanıcıya ya da gruba ilişkin bir yetki kaydı, çizelgeye ve size verilen yetkilerin gösterilmesine neden olur.

Kullanıcı ya da grupta nesne için önceden bazı yetkiler varsa, var olan yetki kaydını seçin ve düzenleyin. Nesne üzerinde bir yetki kaydı bulunan bir kullanıcı ya da grup için yeni bir yetki kaydı eklerseniz, var olan yetki kaydının üzerine yazmak istediğinizi doğrulamanız istenir.

İlgili kavramlar

[“Sosyal ve belirli tanıtlar” sayfa 166](#)

Yetki Kayıtlarını Yönet iletişim kutusunu kullanarak nesnelere bir nesne klasörü (örneğin, Kuyruklar klasörü) için yönetirken, yetkililere belirli nesnelere için yetki vermek yerine profillere karşı yetki verirsiniz.

[“Yetkilendirme hizmetindeki kullanıcılar ve gruplar \(varlıklar\)” sayfa 165](#)

Yetki hizmetinde, yetkiler kullanıcılara verilir (kullanıcı adı etki alanı adıyla tam olarak nitelendiğinde asıl adlar olarak da bilinir) ya da IBM MQ nesnelere erişim için kullanıcı grupları. Kullanıcılar ve gruplar toplu olarak yetkilendirme hizmetinde varlıklar olarak bilinmektedir. Bir yetki kaydı oluşturarak bir varlığa bir yetki kümesi vermenizi sağlar.

[“IBM MQ nesnelere üzerinde ayarlanabileceğiniz yetkiler” sayfa 167](#)

Farklı IBM MQ nesnelere erişen kullanıcılar ve gruplar için yetkileri ayarlayabilirsiniz.

İlgili görevler

[“Belirli bir nesneye ilişkin yetkilerin verilmesi” sayfa 154](#)

Bir kullanıcının nesnelere üzerinde işlem gerçekleştirmek için doğru yetkilere sahip olması gerekir; örneğin, kuyruklardaki iletilere göz atmak için.

İlgili başvurular

[“Genel tanıtlarda kullanılan genel arama karakterleri” sayfa 173](#)

Sosyal profillerde bazı genel arama karakterleri kullanabilirsiniz.

Kuyruk Yöneticisine Bağlanma Yetkisi Verilmesi

Bir kullanıcının kuyruk yöneticisinin nesnelere erişebilmesi için, kullanıcının kuyruk yöneticisine bağlanması gerekir. Bu nedenle, kullanıcının o kuyruk yöneticisine bağlanma yetkisi olması gerekir.

Bu görev hakkında

Kullanıcı kuyruk yöneticisine bağlanmadıkça, kuyruk yöneticisinin nesnelere ilişkin kullanıcıya verilen yetkilerin ilgisiz olduğunu kabul edin.

Kullanıcının Connect yetkisi olmayan bir kuyruk yöneticisine ait olan nesnelere ilişkin yetki kayıtlarını görüntülediğinizde, Biriken Yetkileri Bul iletişim kutusu, kullanıcıya ya da kullanıcının ait olduğu gruba bağlanma yetkisi verilinceye kadar, ilgili yetkilerin hiçbir etkisi olmayacak konusunda sizi uyaracak bir ileti görüntüler.

Bir kuyruk yöneticisine ilişkin Connect yetkisini bir kullanıcıya ya da gruba vermek için aşağıdaki adımları tamamlayın.

Yordam

1. Navigator görünümünde kuyruk yöneticisini sağ tıklayın, ardından **Nesne Yetkilileri > Manage Queue Manager Authority Records ...** (Nesne Yetkilileri-Kuyruk Yöneticisi Yetki Kayıtlarını Yönet ...) seçeneklerini belirleyin. Yetki Kayıtlarını Yönet iletişim kutusu açılır.
2. Connect yetkisini eklemek istediğiniz kullanıcıya ya da gruba ilişkin kaydı vurgulayın ve **Düzenle ...** düğmesini tıklayın. Yetkileri Düzenle iletişim kutusu açılır.
3. **Connect** (Bağlan) onay kutusunu seçin ve **OK** (Tamam) düğmesini tıklayın.

Sonuçlar

Kullanıcı şimdi kuyruk yöneticisine Bağlan erişimi içeriyor. Kullanıcı kuyruk yöneticisinin nesnelere eriştiğinde, kullanıcıya vermiş olduğunuz yetkiler yürürlüğe girmektedir.

İlgili kavramlar

[“IBM MQ nesneleri üzerinde ayarlanabileceğiniz yetkiler” sayfa 167](#)

Farklı IBM MQ nesnelere erişen kullanıcılar ve gruplar için yetkileri ayarlayabilirsiniz.

İlgili görevler

[“Kuyruk Yöneticilerine Yetki Verilmesi” sayfa 154](#)

Bir kuyruk yöneticisine ilişkin bir işlem gerçekleştirmek için, kullanıcının kuyruk yöneticisine ilişkin belirli işlemi gerçekleştirme yetkisi olmalıdır.

[“Belirli bir nesneye ilişkin yetkilerin verilmesi” sayfa 154](#)

Bir kullanıcının nesnelere üzerinde işlem gerçekleştirmek için doğru yetkilere sahip olması gerekir; örneğin, kuyruklardaki iletilere göz atmak için.

[“Birden çok nesneye ilişkin yetkilerin verilmesi” sayfa 155](#)

Bir kullanıcının nesnelere üzerinde işlem gerçekleştirmek için doğru yetkilere sahip olması gerekir; örneğin, kuyruklardaki iletilere göz atmak için. Sosyal profilleri kullanarak aynı yetki kümesini bir kuyruk yöneticisine birden çok nesneye verebilirsiniz.

[“Yaratma Yetkisi Verilmesi” sayfa 151](#)

Kuyruk yöneticisine yeni bir nesne yaratmak için, işlemi gerçekleştiren kullanıcının kuyruk yöneticisinde bu tip bir nesneyi yaratma yetkisi olmalıdır.

İki entite yetkilisinin karşılaştırılıyor

Yetkilendirme hizmetinde, iki kullanıcı grubuna verilen yetkilerin karşılaştırılması yapılabilir.

Bu görev hakkında

An example of the authorities that you could compare is to compare the authorities of group AppDev6 with the authorities of SysDev6 on queue Q_STOCKS_5.

Windows kuyruk yöneticilerindeki, iki ayrı kullanıcıya verilen yetkileri de karşılaştırabilir ya da bir grubun yetkililerini tek bir kullanıcının yetkilileriyle karşılaştırabilirsiniz.

İki grubun ya da kullanıcının yetkilisini karşılaştırmak için aşağıdaki adımları tamamlayın.

Yordam

1. İçerik görünümünde, iki grubun ya da kullanıcının yetki sahibi olduğu nesneyi farenin sağ düğmesiyle tıklatın ve **Nesne Yetkilileri > Yetki Kayıtlarını Yönet ...** öğelerini seçin. Yetki Kayıtlarını Yönet iletişim kutusu açılır.
2. İki grubun ya da kullanıcının yetki sahibi olduğu nesnelere eşleşen tanıtımı (genel tanıtım ya da özel tanıtım) tıklatın. Tanıtımla ilişkili yetki kayıtları görüntülenir.
3. Gruplardan ya da kullanıcılardan birinin yetki kaydını tıklatın, ardından **Karşılaştır** Seçeneğini Tıklatarak Yetki Kayıtlarını Karşılaştır iletişim kutusu açılır.
4. İlgili yetkileri karşılaştırmak istediğiniz grubun ya da grubun adını girin ve **Karşılaştır** öğesini tıklatın. Çizelgede iki grup ya da kullanıcı ve yetkileri görüntülenir.
5. İsteğe bağlı: Yalnızca farklı ayarlanmış olan yetkileri göstermek için, **Yalnızca farklılıkları göster** onay kutusunu seçin. Farkları daha kolay görebilmenizi sağlamak için, her iki grup ya da kullanıcı için de aynı olan yetkiler gizlenir. Aşağıdaki şekilde, Yetki Kayıtlarını Karşılaştır iletişim kutusu, User500 adlı kullanıcının yetki kayıtları ile AppDev6 adlı grubun yetki kayıtları arasındaki tek farkın Göz At, Get, Sorgula ve Set yetkililerinin belirttik olarak AppDev6 olarak verilip verilmediğini gösterir, ancak User500 olarak atanmamasını gösterir.

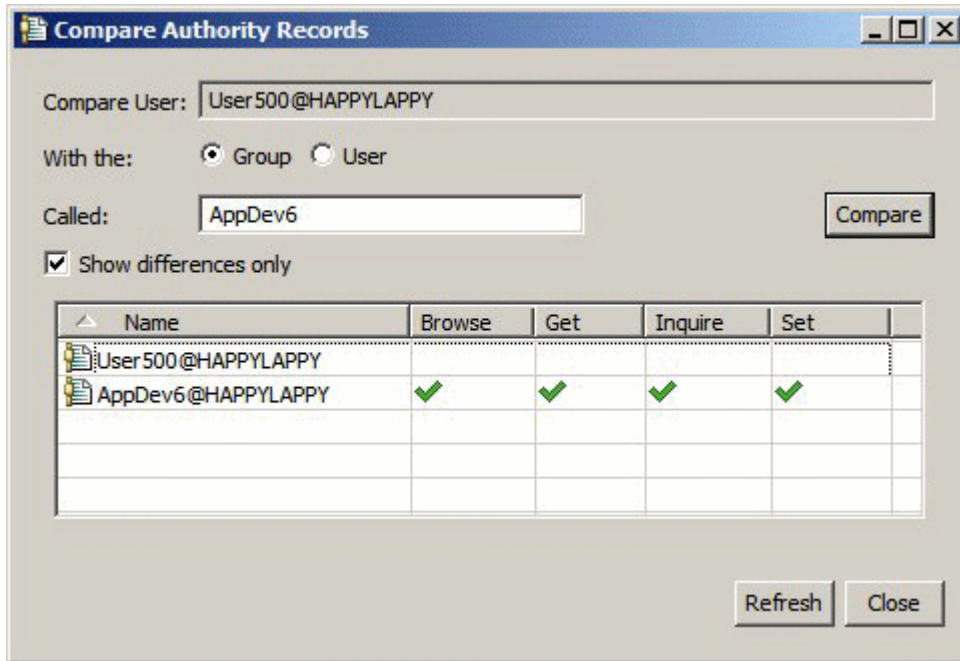

Sonuçlar

İletişim kutusu yalnızca, nesnedeki varlıklara ilişkin yetki kayıtlarını görüntüler. İletişim kutusu, kullanıcının ya da grubun diğer kaynaklardan (toplanan yetkiler) devralabileceği yetkileri görüntüleyemez. Toplanan yetkilerin karşılaştırılmasıyla ilgili ek bilgi için [İki entite biriken yetkilerinin karşılaştırılması](#) başlıklı konuya bakın.

İlgili kavramlar

[“Yetkilendirme hizmetindeki kullanıcılar ve gruplar \(varlıklar\)” sayfa 165](#)

Yetki hizmetinde, yetkiler kullanıcılara verilir (kullanıcı adı etki alanı adıyla tam olarak nitelendiğinde asıl adlar olarak da bilinir) ya da IBM MQ nesnelere erişim için kullanıcı grupları. Kullanıcılar ve gruplar toplu olarak yetkilendirme hizmetinde varlıklar olarak bilinmektedir. Bir yetki kaydı oluşturularak bir varlığa bir yetki kümesi vermenizi sağlar.

İlgili görevler

[“Belirli bir nesneye ilişkin yetkilerin verilmesi” sayfa 154](#)

Bir kullanıcının nesnelere üzerinde işlem gerçekleştirmek için doğru yetkilere sahip olması gerekir; örneğin, kuyruklardaki iletilere göz atmak için.

İki varlığın birikmiş yetkilerinin karşılaştırılıyor

Toplanan yetkileri iki kullanıcı, iki grup ya da bir grupta olan bir kullanıcıyla karşılaştırabilirsiniz.

Bu görev hakkında

İki varlığın birikmiş yetkilerinin karşılaştırılması için aşağıdaki adımları tamamlayın.

Yordam

1. Bir nesnedeki bir kullanıcı ya da grup için biriken yetkileri görüntüler. Daha fazla bilgi için [Bir nesnedeki bir varlığın birikmiş yetkilerinin bulunması](#) başlıklı konuya bakın.
2. Tabloyu vurgulamak için ilgili tablo satırını tıklatın, daha sonra **Karşılaştır** Birikmeli Yetkiler Karşılaştırması iletişim kutusu açılır.
3. Birikimli yetkileri karşılaştırmak istediğiniz varlığın adını ve tipini girin ve **Karşılaştır** ögesini tıklatın. Çizelgede, birikmiş yetkilerin iki kümesi görüntülenir.
4. İsteğe bağlı: Yalnızca farklı olan yetkileri göstermek için **Yalnızca biriken farklılıkları göster** onay kutusunu seçin. Örneğin, aşağıdaki şekilde, Biriken Yetki Kayıtlarını Karşılaştır iletişim kutusu, User500 adlı kullanıcı ile mqm adlı grup arasındaki karşılaştırmada tek farkın, mqm 'in koyma yetkisine sahip olduğunu, ancak User500 'in de olmadığını gösterir.

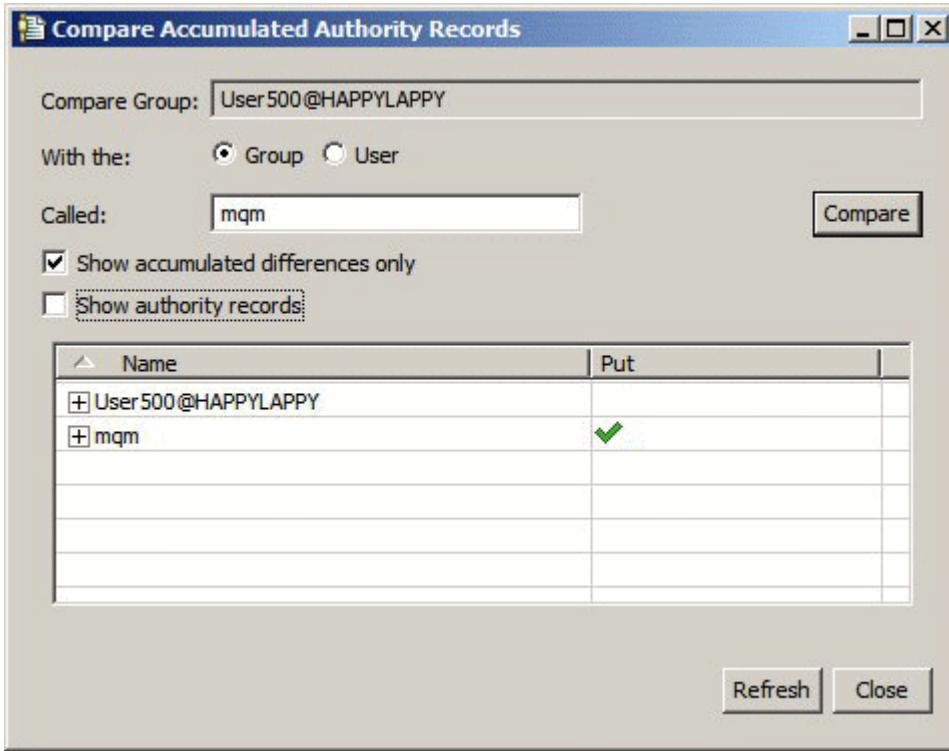

5. İsteğe bağlı: Toplanan yetkiler için katkıda bulunan yetki kayıtlarını görüntülemek üzere her iki kümeli yetki kümesini genişletmek için **Yetkililer kayıtlarını göster** onay kutusunu seçin.

Aşağıdaki şekil, User500 adlı kullanıcı ve görüntülenen yetki kayıtları ile mqm adlı grup arasındaki karşılaştırmayı göstermektedir.

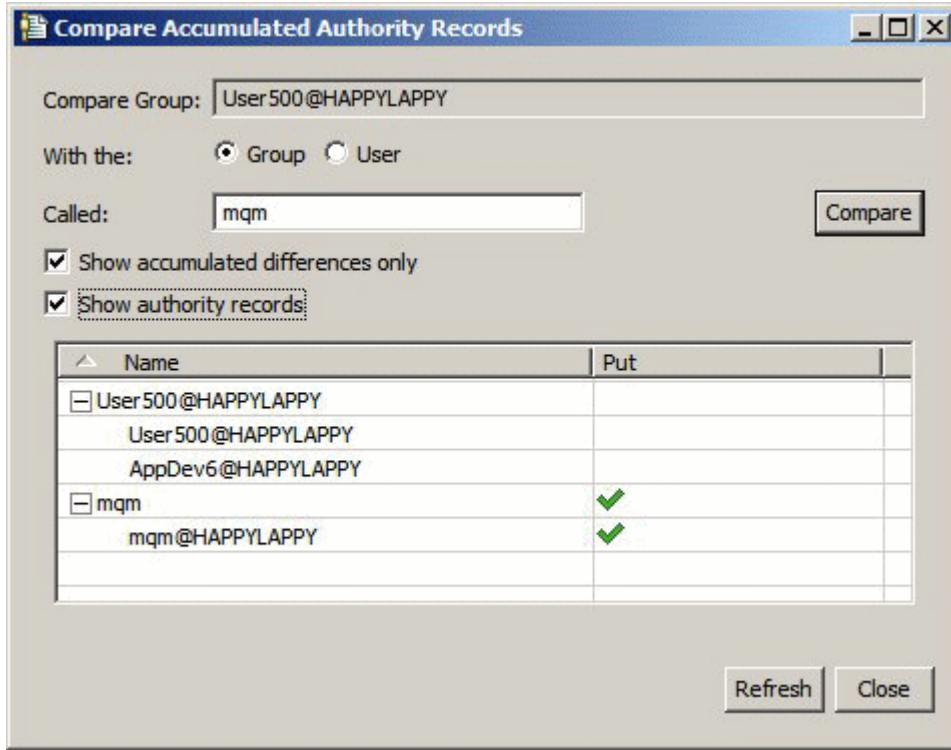

Sonuçlar

İletişim kutusu, birikmiş yetkiler ve birikmiş yetkiler için katkıda bulunan yetki kayıtlarını görüntüler. Bu iletişim penceresinden yetki kayıtlarını düzenleyemezsiniz.

İlgili kavramlar

[“Toplanmış yetkiler” sayfa 163](#)

Toplanan yetkiler, bir kullanıcının ya da grubun bir nesne üzerinde işlem gerçekleştirmesi gereken toplam yetkililerdir.

[“Yetkilendirme hizmetindeki kullanıcılar ve gruplar \(varlıklar\)” sayfa 165](#)

Yetki hizmetinde, yetkiler kullanıcılara verilir (kullanıcı adı etki alanı adıyla tam olarak nitelendiğinde asıl adlar olarak da bilinir) ya da IBM MQ nesnelere erişim için kullanıcı grupları. Kullanıcılar ve gruplar toplu olarak yetkilendirme hizmetinde varlıklar olarak bilinmektedir. Bir yetki kaydı oluşturarak bir varlığa bir yetki kümesi vermenizi sağlar.

İlgili görevler

[“İki entite yetkilisinin karşılaştırılıyor” sayfa 157](#)

Yetkilendirme hizmetinde, iki kullanıcı grubuna verilen yetkilerin karşılaştırılması yapabilirsiniz.

Bir nesnede bir kullanıcının ya da grubun yetkililerinin bulunması

Bir kuyruk yöneticisinin nesnelere gruplar ya da kullanıcılar (varlıklar) verilmiş olan yetki kayıtları ya da birikmiş yetkiler için yetki hizmetinde arama yapabilirsiniz. Grup ya da kullanıcının belirtilen nesnelere ilgili bir yetki kaydı yoksa, hiçbir sonuç görüntülenmez.

Bu görev hakkında

Yetkilileri bulmak için aşağıdaki adımları tamamlayın.

Yordam

1. Navigator görünümünde kuyruk yöneticisini sağ tıklayın ve sonra **Nesne Yetkilileri > Bul Yetkilileri** Seçeneklerini Tıklatın. Bulma Yetkilileri iletişim penceresi açılır.
2. Görüntülemek istediğiniz bilgi tipini seçin:

- Gruba ya da kullanıcıya açık bir şekilde verilmiş olan yetkileri görüntülemek için **Yetki kayıtları** seçeneğini tıklatın.
 - Grup ya da kullanıcı için birikmiş olan yetkileri görüntülemek için **Toplanan yetkiler** seçeneğini tıklatın.
3. **Varlık tipi** alanında, ilgili yetkileri bulmakta olduğunuz varlığı seçin:
- Belirli bir kullanıcıya ilişkin yetkileri görüntülemek için **Bir kullanıcı** seçeneğini tıklatın. **Yetki kayıtları** seçildiyse, bu seçenek yalnızca Windows kuyruk yöneticilerinde kullanılabilir.
 - Belirli bir kullanıcı grubuna ilişkin yetkileri görüntülemek için **Bir grup**' u tıklatın.
 - Bir gruba ya da belirli bir ada ilişkin kullanıcıya ilişkin yetkileri görüntülemek için **Bir kullanıcı ya da grup** öğesini tıklatın. Bu seçenek yalnızca Windows kuyruk yöneticilerinde kullanılabilir.
 - Yetkileri tüm kullanıcılar için görüntülemek için **Tüm kullanıcılar**' ı tıklatın. Bu seçenek yalnızca Windows kuyruk yöneticilerinde kullanılabilir.
 - Tüm gruplara ilişkin yetkileri görüntülemek için **Tüm gruplar**' ı tıklatın.
 - Tüm varlıklara ilişkin yetkileri görüntülemek için **Tüm kullanıcılar ve gruplar**' ı tıklatın. Bu seçenek yalnızca Windows kuyruk yöneticilerinde kullanılabilir.
4. **Varlık adı** alanına varlığın adını yazın.
5. **Nesne tipi** alanında, ilgili yetkilerin verileceği nesne tipini seçin.
6. **Profil tipi** alanında, nesnenin adının eşleşmesi gereken tanıtım tipini seçin:
- Belirli bir nesneye ilişkin yetkileri bulmak için **Belirli profil** seçeneğini tıklatın.
 - Yetkileri birden çok nesne üzerinde bulmak için **Soysal tanıtım** seçeneğini tıklatın. Soysal tanıtım önceden var olmalıdır.
7. **Profil adı** alanına, nesne adının eşleşmesi gereken profilin adını girin.
8. **Bul**'u tıklatın.

Sonuçlar

Yetki kayıtları ya da birikimli yetkiler çizelgede görüntülenir.

Çizelgede görüntülenen yetki kayıtlarını düzenleyebilir ya da kaldırabilirsiniz. Ancak, bir yetki kaydının kaldırıldığında, ilgili kayıtla ilişkili kullanıcının ya da gruptaki (ya da gruptaki herhangi bir kullanıcıdan) gelen yetkilerin iptal edilebileceğini unutmayın.

İlgili kavramlar

[“Toplanmış yetkiler” sayfa 163](#)

Toplanan yetkiler, bir kullanıcının ya da grubun bir nesne üzerinde işlem gerçekleştirme gereken toplam yetkililerdir.

[“Soysal ve belirli tanıtımlar” sayfa 166](#)

Yetki Kayıtlarını Yönet iletişim kutusunu kullanarak nesnelere bir nesne klasörü (örneğin, Kuyruklar klasörü) için yönetirken, yetkililere belirli nesnelere için yetki vermek yerine profillere karşı yetki verirsiniz.

[“Yetkilendirme hizmetindeki kullanıcılar ve gruplar \(varlıklar\)” sayfa 165](#)

Yetki hizmetinde, yetkiler kullanıcılara verilir (kullanıcı adı etki alanı adıyla tam olarak nitelendiğinde asıl adlar olarak da bilinir) ya da IBM MQ nesnelere erişim için kullanıcı grupları. Kullanıcılar ve gruplar toplu olarak yetkilendirme hizmetinde varlıklar olarak bilinmektedir. Bir yetki kaydı oluşturularak bir varlığa bir yetki kümesi vermenizi sağlar.

İlgili görevler

[“Belirli bir nesneye ilişkin yetkilerin verilmesi” sayfa 154](#)

Bir kullanıcının nesnelere üzerinde işlem gerçekleştirmek için doğru yetkilere sahip olması gerekir; örneğin, kuyruklardaki iletilere göz atmak için.

[“Birden çok nesneye ilişkin yetkilerin verilmesi” sayfa 155](#)

Bir kullanıcının nesnelere üzerinde işlem gerçekleştirmek için doğru yetkilere sahip olması gerekir; örneğin, kuyruklardaki iletilere göz atmak için. Soysal profilleri kullanarak aynı yetki kümesini bir kuyruk yöneticisine birden çok nesneye verebilirsiniz.

[“Kuyruk Yöneticilerine Yetki Verilmesi” sayfa 154](#)

Bir kuyruk yöneticisine ilişkin bir işlem gerçekleştirmek için, kullanıcının kuyruk yöneticisine ilişkin belirli işlemi gerçekleştirme yetkisi olmalıdır.

Bir nesnedeki bir varlığın birikimli yetkilerinin bulunması

Bir varlığın birikimli yetkilerini bulabilir ve görüntüleyebilirsiniz. Bir nesnedeki bir varlığın yetkililerinin birikimli etkisi, varlığın nesne üzerinde işlem gerçekleştirip gerçekleştiremeyeceğini etkiler.

Bu görev hakkında

Yetki Kayıtlarını Yönet iletişim kutusundaki belirli bir nesnede (örneğin, Q2adlı bir kuyruk gibi) oluşturulan yetki kayıtlarını görüntülediğinizde, hangi yetkilerin kullanıcıya ya da gruba (varlık) o nesnedeki belirtik olarak verildiğini görebilirsiniz; hangi genel tanıtların o nesne için geçerli olduğunu ve varlığın soysal profillerden herhangi birine karşı yetki kayıtları olup olmadığını görebilirsiniz. Ancak, bu yetkilerin birikmiş etkisini kolayca göremezseniz, sonuçta varlığın nesne üzerinde işlem gerçekleştirip gerçekleştiremeyeceğini de etkiler.

Bir nesnedeki bir varlığın birikimli yetkilerini aşağıdaki yollardan herhangi birinde bulabilir ve görüntüleyebilirsiniz:

- Yetki Kayıtlarını Yönet iletişim kutusunda, varlığa ilişkin yetki kaydını tıklattıktan sonra **Toplanan Yetkililer ...** öğesini tıklatın. Yetki Kayıtlarını Yönet iletişim kutusunun açılmasıyla ilgili daha fazla bilgi için [“Belirli bir nesneye ilişkin yetkilerin verilmesi” sayfa 154](#) ya da [“Birden çok nesneye ilişkin yetkilerin verilmesi” sayfa 155](#) konusuna bakın.
- İçerik görünümünde nesneyi sağ tıklatın ve **Nesne Yetkilileri > Toplanan Yetkilileri Bul ...** öğelerini seçin.
- Navigator görünümünde kuyruk yöneticisini farenin sağ düğmesiyle tıklatın ve **Nesne Yetkilileri > Yetkilileri Bul ...** öğelerini seçin. Yetkilerin Bul iletişim kutusunda biriken yetkilerin bulunmasına ilişkin ek bilgi için [Bir kullanıcı ya da grubun yetkilerinin bir nesne üzerinde bulunması](#) başlıklı konuya bakın.

Varlığa ilişkin birikimli yetkiler, tablonun ilk satırında görüntülenir; diğer satırlar, toplanan yetkiler için katkıda bulunan tüm yetki kayıtlarını görüntüler. Bir yetki kaydı belirli bir işlemi gerçekleştirme yetkisi içeriyorsa (örneğin, iletileri kuyruğa koymak için), birikmiş yetkiler varlığın bu işlemi gerçekleştirmesine izin verir.

Birikmiş yetkiler için katkıda bulunan bir ya da daha fazla yetki kaydını düzenleyebilirsiniz. Ayrıca, Biriken Yetkiler Bul iletişim kutusunda bir yetki kaydını kaldırabilirsiniz. Ancak, bir yetki kaydını kaldırmanın, ilgili kayıtlarla ilişkili kullanıcı ya da gruptaki (ya da gruptaki herhangi bir kullanıcıdan) gelen yetkileri iptal edebileceğinin farkında olun.

İlgili kavramlar

[“Toplanmış yetkiler” sayfa 163](#)

Toplanan yetkiler, bir kullanıcının ya da grubun bir nesne üzerinde işlem gerçekleştirmesi gereken toplam yetkililerdir.

[“Yetkilendirme hizmetindeki kullanıcılar ve gruplar \(varlıklar\)” sayfa 165](#)

Yetki hizmetinde, yetkiler kullanıcılara verilir (kullanıcı adı etki alanı adıyla tam olarak nitelendiğinde asıl adlar olarak da bilinir) ya da IBM MQ nesnelere erişim için kullanıcı grupları. Kullanıcılar ve gruplar toplu olarak yetkilendirme hizmetinde varlıklar olarak bilinmektedir. Bir yetki kaydı oluşturularak bir varlığa bir yetki kümesi vermenizi sağlar.

[“Soysal ve belirli tanıtlar” sayfa 166](#)

Yetki Kayıtlarını Yönet iletişim kutusunu kullanarak nesnelere bir nesne klasörü (örneğin, Kuyruklar klasörü) için yönetirken, yetkililere belirli nesnelere için yetki vermek yerine profillere karşı yetki verirsiniz.

İlgili görevler

[“Birden çok nesneye ilişkin yetkilerin verilmesi” sayfa 155](#)

Bir kullanıcının nesnelere üzerinde işlem gerçekleştirmek için doğru yetkilere sahip olması gerekir; örneğin, kuyruklardaki iletilere göz atmak için. Soysal profilleri kullanarak aynı yetki kümesini bir kuyruk yöneticisine birden çok nesneye verebilirsiniz.

[“Belirli bir nesneye ilişkin yetkilerin verilmesi” sayfa 154](#)

Bir kullanıcının nesnelere üzerinde işlem gerçekleştirmek için doğru yetkilere sahip olması gerekir; örneğin, kuyruklardaki iletilere göz atmak için.

Bir varlığın neden belirli makamlara sahip olduğunu belirleme

Bir varlığın yetkilileri, bir varlığın birikmiş yetkilerine hangi yetki kayıtlarının katkıda bulunduğunu bulabilmek için çeşitli kaynaklardan toplanabilirler.

Bu görev hakkında

Bir varlığın neden belirli yetkilerine sahip olduğunu belirledikten sonra, bir ya da daha fazla yetki kaydının bir ya da daha fazlasında birikmiş yetkiyi değiştirebilirsiniz.

Bir varlığın bir nesnede belirli yetkilerin neden olduğunu belirlemek için aşağıdaki adımları tamamlayın.

Yordam

1. İçerik görünümünde nesneyi sağ tıklatın ve **Nesne Yetkilileri > Toplanan Yetkilileri Bul ...** öğelerini seçin. Biriken Yetkiler Bul iletişim kutusu açılır.
2. Varlık tipini seçin ve varlığın adını yazın. Tabloda, varlığın birikmiş yetkileri ve bunlara katkıda bulunan yetki kayıtları görüntülenir.
3. Hangi yetki kaydının, biriken yetkiye sahip olmasına neden olduğunu saptamak için, yetkinin sütununa (örneğin, **Koy** kolonu) bakın.

Sonuçlar

Grup ya da kullanıcının birikmiş yetkilerine hangi yetki kayıtlarının katkıda bulunduğunu saptadığınızda, biriken yetkileri değiştirmek için bir ya da daha çok yetki kaydını düzenleyebilirsiniz (yaptığınız değişikliklerin diğer gruplar ya da kullanıcılar tarafından da devralınabileceğini unutmayın).

Ayrıca, Biriken Yetkiler Bul iletişim kutusunda bir yetki kaydını kaldırabilirsiniz. Ancak, bir yetki kaydını kaldırmanın, ilgili kayıtla ilişkili kullanıcı ya da gruptaki (ya da gruptaki herhangi bir kullanıcıdan) gelen yetkileri iptal edebileceğinin farkında olun.

İlgili kavramlar

[“Toplanmış yetkiler” sayfa 163](#)

Toplanan yetkiler, bir kullanıcının ya da grubun bir nesne üzerinde işlem gerçekleştirmesi gereken toplam yetkililerdir.

[“Yetkilendirme hizmetindeki kullanıcılar ve gruplar \(varlıklar\)” sayfa 165](#)

Yetki hizmetinde, yetkiler kullanıcılara verilir (kullanıcı adı etki alanı adıyla tam olarak nitelendiğinde asıl adlar olarak da bilinir) ya da IBM MQ nesnelere erişim için kullanıcı grupları. Kullanıcılar ve gruplar toplu olarak yetkilendirme hizmetinde varlıklar olarak bilinmektedir. Bir yetki kaydı oluşturarak bir varlığa bir yetki kümesi vermenizi sağlar.

Toplanmış yetkiler

Toplanan yetkiler, bir kullanıcının ya da grubun bir nesne üzerinde işlem gerçekleştirmesi gereken toplam yetkililerdir.

Kullanıcıya aşağıdaki kaynaklardan bir nesne üzerinde yetkili yetkiler verilebilir:

- Kullanıcıya ilişkin nesnede oluşturulmuş bir yetki kaydı (yalnızca Windows).
- Kullanıcının ait olduğu bir grup için nesnede oluşturulmuş bir yetki kaydı.
- Kullanıcı için, nesne ile eşleşen soysal bir tanıtıma karşı oluşturulan bir yetki kaydı (yalnızca Windows).
- Kullanıcının nesne ile eşleşen bir genel tanıtıma ait olduğu bir grup için oluşturulmuş bir yetki kaydı.

Bir kullanıcıya bir yetki verilirse (örneğin, Q1 adlı bir kuyruğa ileti koyma yetkisi bu kaynaklardan yalnızca birinden), diğer kaynaklardaki yetki kayıtları bu yetkiyi vermese de, kullanıcının yetkisi vardır. For example, the following figure shows that the user called User500, who belongs to group AppDev6, does not have authority to put messages on Q1 because the Put authority has not been granted to User500 or to

AppDev6. User500, however, does have authority to get messages from Q1 because the Get authority has been granted to AppDev6 so User500 inherits the Get authority.

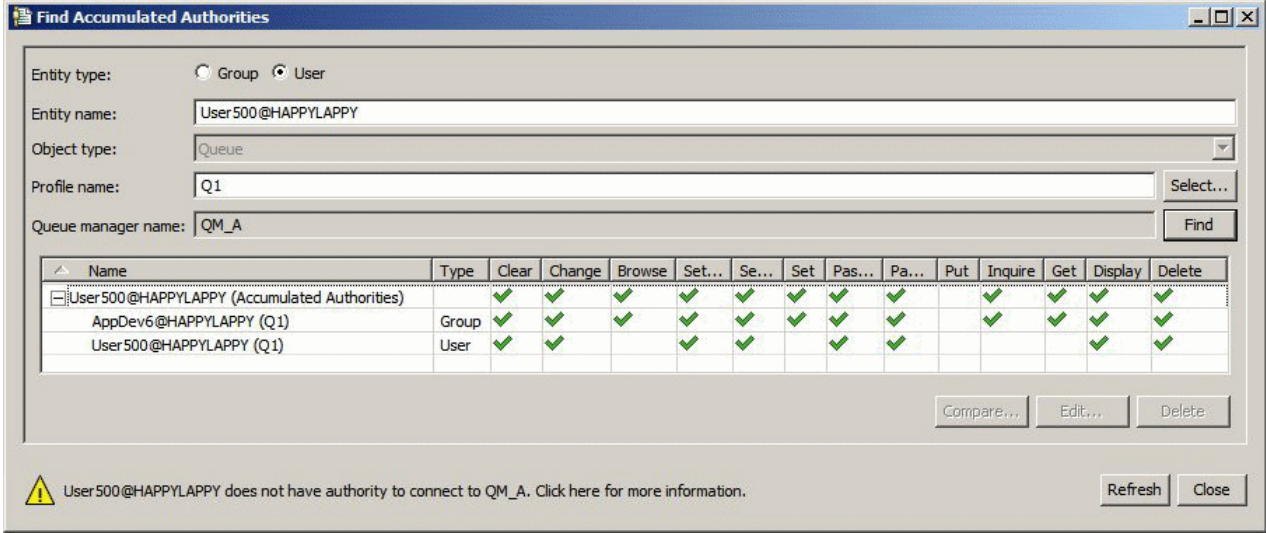

Bu şekilde, Biriken Yetkiler Bul iletişim kutusunda çizelgenin ilk satırı User500' in birikimli yetkilerinin gösterilmesini sağlar. Sonraki iki satır, toplanan yetkiler için katkıda bulunan yetki kayıtlarını gösterir. Bu şekilde gösterilen senaryoda, User500 için yetki kaydı Koyma ve Alma yetkilerini içermez; AppDev6 için yetki kaydı alma yetkisini içerir. Therefore, the accumulated authorities for User500 show that User500 has Get authority but not Put authority on queue Q1.

Biriken Yetkiler Bul iletişim kutusundaki uyarı iletisi, User500 'un bazı yetkilerqueuekuyruğunda (Q1) işlem gerçekleştirmek için bazı yetkilerine sahip olmasına rağmen, User500 ' in Q1anasistemlerini barındıran kuyruk yöneticisine bağlanma yetkisine sahip olmadığını gösterir.

İlgili kavramlar

“Yetki kayıtları” sayfa 164

Yetki kaydı, adlandırılmış bir nesnede belirli bir kullanıcıya ya da kullanıcı grubuna (varlık) atanmış olan yetkiler kümesidir.

“Yetkilendirme hizmetindeki kullanıcılar ve gruplar (varlıklar)” sayfa 165

Yetki hizmetinde, yetkiler kullanıcılara verilir (kullanıcı adı etki alanı adıyla tam olarak nitelendiğinde asıl adlar olarak da bilinir) ya da IBM MQ nesnelere erişim için kullanıcı grupları. Kullanıcılar ve gruplar toplu olarak yetkilendirme hizmetinde varlıklar olarak bilinmektedir. Bir yetki kaydı oluşturarak bir varlığa bir yetki kümesi vermenizi sağlar.

İlgili görevler

“Yaratma Yetkisi Verilmesi” sayfa 151

Kuyruk yöneticisine yeni bir nesne yaratmak için, işlemi gerçekleştiren kullanıcının kuyruk yöneticinde bu tip bir nesneyi yaratma yetkisi olmalıdır.

Yetki kayıtları

Yetki kaydı, adlandırılmış bir nesnede belirli bir kullanıcıya ya da kullanıcı grubuna (varlık) atanmış olan yetkiler kümesidir.

Windowsüzerindeki nesnelere üzerinde, tek tek kullanıcılar için ve kullanıcı grupları için yetki kayıtları oluşturabilirsiniz. UNIX, Linuxve IBM i' da yalnızca kullanıcı grupları için yetki kayıtları oluşturabilirsiniz; yetkiler tek bir kullanıcıya verirsiniz, yetki hizmeti, kullanıcının birincil grubuna ilişkin yetki kaydını oluşturur ya da günceller; böylece, gruptaki tüm kullanıcılara aynı yetkiler verilir.

Bir nesne ya da kuyruk yöneticisi üzerinde işlem gerçekleştirebilmek için, bir varlığın (kullanıcı ya da grup) bu işlemleri gerçekleştirmesi için ilgili yetkileri içeren bir yetki kaydı olmalıdır. For example, for a user called User337 to be able to put messages on queue Q1, User337 or a group to which User337 belongs must have an authority record that contains the Put authority.

Belirli bir tanıma karşı bir yetki kaydı oluşturarak ya da genel bir tanıma karşı bir yetki kaydı oluşturarak, ilgili yetkileri birden çok nesne için yetki verebileceğiniz gibi, tek nesnelere ilişkin yetkileri tek nesnelere verebilirsiniz. Bireysel kullanıcılar ve gruplar için yetki kayıtları oluşturabileceğiniz ve birden çok nesneye uygulanabilen genel profillere karşı yetki kayıtları oluşturabileceğiniz için, belirli bir nesne üzerinde tek bir kullanıcının sahip olduğu yetkiler birden çok kaynaktan birikebilir.

İlgili kavramlar

[“Toplanmış yetkiler” sayfa 163](#)

Toplanan yetkiler, bir kullanıcının ya da grubun bir nesne üzerinde işlem gerçekleştirmesi gereken toplam yetkililerdir.

[“Sosyal ve belirli tanımlar” sayfa 166](#)

Yetki Kayıtlarını Yönet iletişim kutusunu kullanarak nesnelere bir nesne klasörü (örneğin, Kuyruklar klasörü) için yönetirken, yetkililere belirli nesnelere için yetki vermek yerine profillere karşı yetki verirsiniz.

İlgili görevler

[“Bir varlığın neden belirli makamlara sahip olduğunu belirleme” sayfa 163](#)

Bir varlığın yetkilileri, bir varlığın birikmiş yetkilerine hangi yetki kayıtlarının katkıda bulunduğunu bulabilmek için çeşitli kaynaklardan toplanabilirler.

Yetkilendirme hizmetindeki kullanıcılar ve gruplar (varlıklar)

Yetki hizmetinde, yetkiler kullanıcılara verilir (kullanıcı adı etki alanı adıyla tam olarak nitelendiğinde asıl adlar olarak da bilinir) ya da IBM MQ nesnelere erişim için kullanıcı grupları. Kullanıcılar ve gruplar toplu olarak yetkilendirme hizmetinde varlıklar olarak bilinmektedir. Bir yetki kaydı oluşturarak bir varlığa bir yetki kümesi vermenizi sağlar.

Windows üzerindeki nesnelere üzerinde, tek tek kullanıcılar için ve kullanıcı grupları için yetki kayıtları oluşturabilirsiniz. UNIX, Linux ve IBM i' de yalnızca kullanıcı grupları için yetki kayıtları oluşturabilirsiniz; yetkiler tek bir kullanıcıya verirsiniz, yetki hizmeti, birincil gruptaki tüm kullanıcılara aynı yetkilerin verilebilmesi için, kullanıcının birincil grubuna ilişkin yetki kaydını oluşturur ya da günceller.

Aşağıdaki şekil, Q_STOCKS_5 adlı bir kuyruktaki mqm grubuna ilişkin yetki kaydını gösterir. Q_STOCKS_5, bir Windows kuyruk yöneticisinde bulunan bir kuyruktur; bu nedenle, tek tek kullanıcılar için oluşturulmuş olan yetki kayıtlarını görüntülemek mümkündür. Kuyruk bir UNIX, Linux ya da IBM i kuyruk yöneticisinde barındırıldıysa, iletişim kutusunda **Kullanıcılar** sekmesi kullanılamaz.

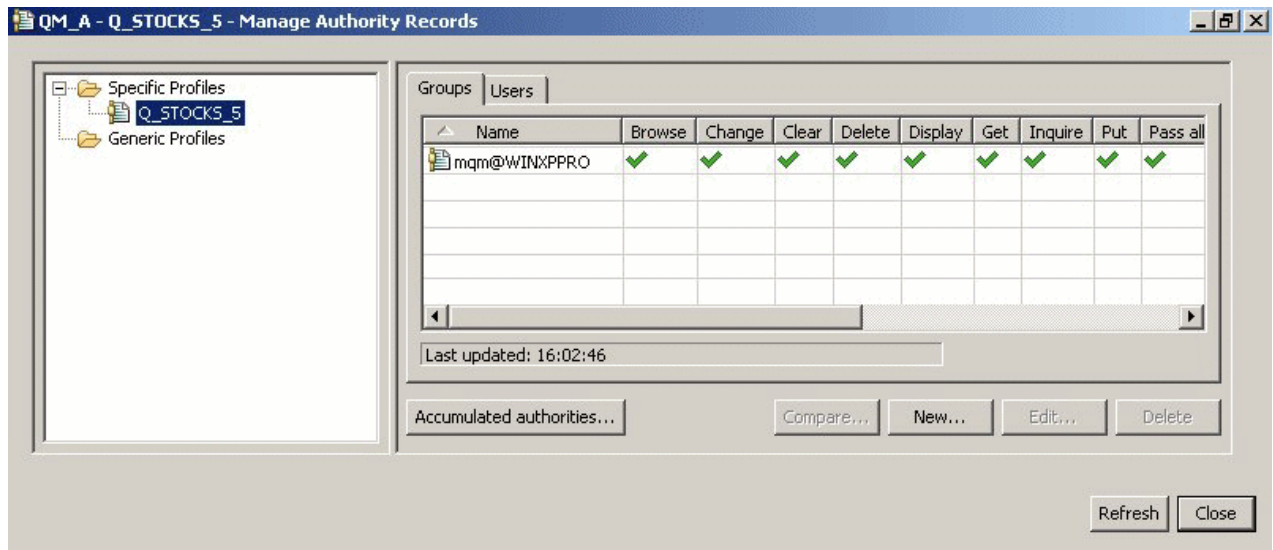

IBM MQ Explorer içinde görüntülenen kullanıcılar ve gruplar, kuyruk yöneticisini ve nesnelere barındıran işletim sisteminde tanımlanlardır. You cannot, therefore, create or delete entities from within the IBM MQ Explorer itself. If you make a change to an entity while IBM MQ Explorer is running, you must refresh the authorization service to pick up the changes; for more information, see [Yetkilendirme hizmeti bilgileri yenileniyor](#).

Varlıklar, yetkileri belirttik olarak ve kalıtım temelinde de verilebilir. Varlıkların yetkilileri nasıl devralabileceğiyle ilgili daha fazla bilgi için bkz. [Toplanmış yetkiler](#).

Windows' ta, o kullanıcı hesabını silmeden önce belirli bir Windows kullanıcı hesabı ile ilgili yetki kayıtlarını silin. Windows kullanıcı hesabını kaldırdıktan sonra yetki kayıtlarının kaldırılması mümkün değildir.

İlgili kavramlar

[“Yetki kayıtları” sayfa 164](#)

Yetki kaydı, adlandırılmış bir nesnede belirli bir kullanıcıya ya da kullanıcı grubuna (varlık) atanmış olan yetkiler kümesidir.

[“Toplanmış yetkiler” sayfa 163](#)

Toplanan yetkiler, bir kullanıcının ya da grubun bir nesne üzerinde işlem gerçekleştirmesi gereken toplam yetkililerdir.

Soysal ve belirli tanıtlar

Yetki Kayıtlarını Yönet iletişim kutusunu kullanarak nesnelere bir nesne klasörü (örneğin, Kuyruklar klasörü) için yönetirken, yetkililere belirli nesnelere için yetki vermek yerine profillere karşı yetki verirsiniz.

Profiller, yetkilerin uygulayacağı nesnenin adını ve tipini tanımlar. Belirli bir tanım nesnenin adıyla tam olarak eşleşirken, soysal bir tanım, genel arama karakteri kullanan bir ya da daha çok nesnelere eşleşir.

Belirli tanıtlar

Belirli bir tanım yalnızca o adı ve tipi nesne için geçerlidir. Tek bir nesne üzerinde yetki vermek ya da yetkiyi iptal etmek için, ilgili belirli tanıtları seçer ve o tanıtlara ilişkin yetki kayıtlarını yaratın ya da düzenleyin.

For example, to grant group AppDev6 the authority to put messages on queue Q.STOCKS.5, select the specific profile called Q . STOCKS . 5 and create or edit the authority record for group AppDev6. Yetki kaydı yalnızca Q.STOCKS.5adlı kuyruğa uygulanacaktır.

Objects of type kuyruk or konu with names that match the profile name do not have to exist when the command is issued.

Genel tanıtlar

Soysal tanım, aynı tipteki birden çok nesneyle ilişkilendirmek için yarattığınız bir tanıttır. Genel tanıtlara karşı bir yetki kaydı oluşturarak, yetkileri aynı anda bir nesnelere kümesine verebilirsiniz. For example, to grant group AppDev6 the authority to put messages on any queue with a name that starts with Q.STOCKS., Genel arama karakterleriyle ilgili daha fazla bilgi için Q . STOCKS . * adlı soysal bir profil kullanarak yetki verin, bkz. [Genel tanıtlarda kullanılan genel arama karakterleri](#).

Adı, tanıtlarla eşleşen adlara sahip nesnelere, komut verildiğinde var olması gerekmez.

İlgili kavramlar

[“Yetkilendirme hizmetindeki kullanıcılar ve gruplar \(varlıklar\)” sayfa 165](#)

Yetki hizmetinde, yetkiler kullanıcılara verilir (kullanıcı adı etki alanı adıyla tam olarak nitelendiğinde asıl adlar olarak da bilinir) ya da IBM MQ nesnelere erişim için kullanıcı grupları. Kullanıcılar ve gruplar toplu olarak yetkilendirme hizmetinde varlıklar olarak bilinmektedir. Bir yetki kaydı oluşturarak bir varlığa bir yetki kümesi vermenizi sağlar.

İlgili görevler

[“Belirli bir nesneye ilişkin yetkilerin verilmesi” sayfa 154](#)

Bir kullanıcının nesnelere üzerinde işlem gerçekleştirmek için doğru yetkilere sahip olması gerekir; örneğin, kuyruklardaki iletilere göz atmak için.

[“Birden çok nesneye ilişkin yetkilerin verilmesi” sayfa 155](#)

Bir kullanıcının nesnelere üzerinde işlem gerçekleştirmek için doğru yetkilere sahip olması gerekir; örneğin, kuyruklardaki iletilere göz atmak için. Soysal profilleri kullanarak aynı yetki kümesini bir kuyruk yöneticisine birden çok nesneye verebilirsiniz.

İlgili başvurular

“Genel tanıtlarda kullanılan genel arama karakterleri” sayfa 173
Soysal profillerde bazı genel arama karakterleri kullanabilirsiniz.

Yetkilendirme hizmeti denetim komutları

IBM MQ Explorer performs the same functions as the IBM MQ control commands setmqaut, dspmqaut, and dmpmqaut.

The following table shows the authorities in IBM MQ Explorer and the equivalent parameters when you use the control commands.

Yetki	Control komutu
Diğer kullanıcı yetkisi	altusr
Göz At	göz at
Değiştir	g
Temizle	klr
Bağlan	CONNECT
Yarat	crt
Ctrl	Ctrl
Ctrlx	ctrlx
Sil	dlt
Görüntü	dsp
Alma	get
PUT	put
Sor	inq
Tüm bağlamı geçir	düzgeçiş
Geçiş kimliği bağlamı	passid
Belirle	küme
Tüm bağlamı ayarla	setall
Kimlik bağlamını ayarla	SETID
Sistem	sistem

İlgili görevler

“Kuyruk Yöneticilerine Yetki Verilmesi” sayfa 154

Bir kuyruk yöneticisine ilişkin bir işlem gerçekleştirmek için, kullanıcının kuyruk yöneticisine ilişkin belirli işlemi gerçekleştirme yetkisi olmalıdır.

“Belirli bir nesneye ilişkin yetkilerin verilmesi” sayfa 154

Bir kullanıcının nesnelere üzerinde işlem gerçekleştirmek için doğru yetkilere sahip olması gerekir; örneğin, kuyruklardaki iletilere göz atmak için.

“Birden çok nesneye ilişkin yetkilerin verilmesi” sayfa 155

Bir kullanıcının nesnelere üzerinde işlem gerçekleştirmek için doğru yetkilere sahip olması gerekir; örneğin, kuyruklardaki iletilere göz atmak için. Soysal profilleri kullanarak aynı yetki kümesini bir kuyruk yöneticisine birden çok nesneye verebilirsiniz.

IBM MQ nesnelere üzerinde ayarlanabileceğiniz yetkiler

Farklı IBM MQ nesnelere erişen kullanıcılar ve gruplar için yetkileri ayarlayabilirsiniz.

Aşağıdaki tabloda, farklı IBM MQ nesnelere erişen kullanıcılar ve gruplar için ayarlayabileceğiniz yetkiler listelenir. Bazı yetkiler yalnızca belirli nesnelere yönelik olarak ayarlanabilir; çizelge her bir nesnenin her bir nesne için geçerli olup olmadığını gösterir.

Yetki	Tanım	Kuyruk yöneticisi	Uzak kuyruk yöneticisi	Kuyruk	Süreç tanımlaması	Ad Listesi	Kimlik doğrulama bilgileri	Kanal	İstemci bağlantı kanalı	Hizmet	Dinleyici
Diğer kullanıcı kimliği	Kuyrukları açmak ve kuyruklara ileti koymak için başka bir kullanıcının kimliğini kullanın.	Evet	Hayır	Hayır	Hayır	Hayır	Hayır	Hayır	Hayır	Hayır	Hayır
Göz At	Kuyruklardaki iletilere göz atın.	Hayır	Hayır	Evet	Hayır	Hayır	Hayır	Hayır	Hayır	Hayır	Hayır
Değiştir	Nesnenin özneliklerini değiştirin.	Evet	Hayır	Evet	Evet	Evet	Evet	Evet	Evet	Evet	Evet
Temizleme	Kuyruktan gelen iletileri temizleyin.	Hayır	Hayır	Evet	Hayır	Hayır	Hayır	Hayır	Hayır	Hayır	Hayır
Bağlan	Uygulamanın kuyruk yöneticisine bağlanmasına izin verir.	Evet	Hayır	Hayır	Hayır	Hayır	Hayır	Hayır	Hayır	Hayır	Hayır

Yetki	Tanım	Kuyruk yöneticisi	Uzak kuyruk yöneticisi	Kuyruk	Süreç tanımlamaları	Ad Listesi	Kimlik doğrulama bilgileri	Kanal	İstemci bağlantı kanalı	Hizmet	Dinleyici
Yarat	Kuyruk yöneticinde belirtilen tipte nesnelere yaratın.	Evet	Hayır	Evet	Evet	Evet	Evet	Evet	Evet	Evet	Evet
Ctrl	Kanalı başlat, durdur ve ping.	Hayır	Hayır	Hayır	Hayır	Hayır	Hayır	Evet	Hayır	Evet	Evet
Ctrlx	Kanalı sıfırlayın ya da çözümlerini.	Hayır	Hayır	Hayır	Hayır	Hayır	Hayır	Evet	Hayır	Hayır	Hayır
Sil	Nesneyi silin.	Evet	Hayır	Evet	Evet	Evet	Evet	Evet	Evet	Evet	Evet
Görüntü	Nesnenin özniteliklerini ya da durumunu görüntüler.	Evet	Hayır	Evet	Evet	Evet	Evet	Evet	Evet	Evet	Evet
Alma	Kuyruk tanıtı alın.	Hayır	Hayır	Evet	Hayır	Hayır	Hayır	Hayır	Hayır	Hayır	Hayır
PUT	İletileri kuyruğa koyun.	Hayır	Evet	Evet	Hayır	Hayır	Hayır	Hayır	Hayır	Hayır	Hayır

Yetki	Tanım	Kuyruk yöneticisi	Uzak kuyruk yöneticisi	Kuyruk	Süreç tanımlaması	Ad Listesi	Kimlik doğrulama bilgileri	Kanal	İstemci bağlantı kanalı	Hizmet	Dinleyici
Sor	Nesnenin özniteliklerini ya da durumunu görüntüler.	Evet	Hayır	Evet	Evet	Evet	Evet	Hayır	Hayır	Hayır	Hayır
Tüm bağlamı geçir	Uygulamanın, istek iletiminden tüm bağlam alanlarını, uygulamanın kuyruğuna yerleştirdiği bir iletiye iletimine izin verir.	Hayır	Evet	Evet	Hayır	Hayır	Hayır	Hayır	Hayır	Hayır	Hayır

Yetki	Tanım	Kuyruk yöneticisi	Uzak kuyruk yöneticisi	Kuyruk	Süreç tanımlamaları	Ad Listesi	Kimlik doğrulama bilgileri	Kanal	İstemci bağlantı kanalı	Hizmet	Dinleyici
Geçiş kimliği bağlantısı	Uygulamanın, istek iletiminden kimlik bağlantı alanlarını, uygulamanın bir kuyruğa yerleştirdiği iletiye iletmesine izin verir.	Hayır	Evet	Evet	Hayır	Hayır	Hayır	Hayır	Hayır	Hayır	Hayır
Belirle	Kuyruk takii öznelikleri ayarlayın.	Evet	Hayır	Evet	Evet	Hayır	Hayır	Hayır	Hayır	Hayır	Hayır
Tüm bağlantıları ayarla	Uygulamanın, bir iletide kimlik ve kaynak bağlantı alanlarını ayarlamasına izin verir.	Evet	Evet	Evet	Hayır	Hayır	Hayır	Hayır	Hayır	Hayır	Hayır

Yetki	Tanım	Kuyruk yöneticisi	Uzak kuyruk yöneticisi	Kuyruk	Süreç tanımlamaları	Ad Listesi	Kimlik doğrulama bilgileri	Kanal	İstemci bağlantı kanalı	Hizmet	Dinleyici
Kimlik bağlamını ayarla	Uygulamanın kimlik bağlamı alanlarını bir letide ayarlamasına izin verin ve kuyruk yöneticisinin kaynak bağlamı oluşturmasını sağlayın.	Evet	Evet	Evet	Hayır	Hayır	Hayır	Hayır	Hayır	Hayır	Hayır
Sistem	Nesnelere ilgili ayrıcalıklı işlemleri gerçekleştirmeye yetkisine sahip olan birincil kullanıcılara da gruplara yetki verir	Evet	Hayır	Hayır	Hayır	Hayır	Hayır	Hayır	Hayır	Hayır	Hayır

İlgili görevler

“Kuyruk Yöneticilerine Yetki Verilmesi” sayfa 154

Bir kuyruk yöneticisine ilişkin bir işlem gerçekleştirmek için, kullanıcının kuyruk yöneticisine ilişkin belirli işlemi gerçekleştirme yetkisi olmalıdır.

“Belirli bir nesneye ilişkin yetkilerin verilmesi” sayfa 154

Bir kullanıcının nesnelere üzerinde işlem gerçekleştirmek için doğru yetkilere sahip olması gerekir; örneğin, kuyruklardaki iletilere göz atmak için.

[“Birden çok nesneye ilişkin yetkilerin verilmesi” sayfa 155](#)

Bir kullanıcının nesnelere üzerinde işlem gerçekleştirmek için doğru yetkilere sahip olması gerekir; örneğin, kuyruklardaki iletilere göz atmak için. Sosyal profilleri kullanarak aynı yetki kümesini bir kuyruk yöneticisine birden çok nesneye verebilirsiniz.

[“Yaratma Yetkisi Verilmesi” sayfa 151](#)

Kuyruk yöneticisine yeni bir nesne yaratmak için, işlemi gerçekleştiren kullanıcının kuyruk yöneticisinde bu tip bir nesneyi yaratma yetkisi olmalıdır.

Genel tanıtımlarda kullanılan genel arama karakterleri

Sosyal profillerde bazı genel arama karakterleri kullanabilirsiniz.

Aşağıdaki tabloda, genel profillerde kullanabileceğiniz genel arama karakterleri listelenir.

Genel arama karakteri	Tanım	Örnek
?	Herhangi bir tek karakter yerine soru işaretini (?) kullanın.	AB . ?D applies to the objects AB . CD, AB . ED, and AB . FD .
*	Bir nesne adındaki herhangi bir niteleyiciyle eşleşmesi için, tanım adında bir niteleyici olarak yıldız (*) işaretini kullanın. Niteleyici, bir nokta ile sınırlanmış bir nesne adının parçasıdır. For example, in ABC . DEF . GHI, the qualifiers are ABC, DEF, and GHI.	ABC . * . JKL applies to the objects ABC . DEF . JKL, and ABC . GHI . JKL; it does not apply to ABC . JKL because * used in this context always indicates exactly one qualifier.
	Bir nesne adındaki niteleyici içindeki sıfır ya da daha çok karakterle eşleşmesi için, tanım adında bir niteleyici içinde yıldız (*) işaretini kullanın.	ABC . DE* . JKL applies to the objects ABC . DE . JKL, ABC . DEF . JKL, and ABC . DEGH . JKL.
**	Profil adının tamamını tüm nesne adlarıyla eşleşecek şekilde, tanım adında bir kez çift yıldız işareti (**) kullanın.	Profil adı olarak ** kullanıyorsanız, profil tüm süreçler için geçerli olur.
	Profil adında bir profil adında bir kez çift yıldız (**) işaretini ya da bir nesne adındaki sıfır ya da daha fazla niteleyiciye eşleştirmek için profil adında bir kez niteleyici kullanın.	** . ABC , son niteleyiciye sahip tüm nesnelere belirtir ABC.

Genel arama karakterlerinin, bunları genişleten sistemlerde tırnak işaretleri kullanmaları gerektiğini unutmayın. Genel olarak, Linux ve UNIX platformlarında sosyal profiller etrafında çift tırnak işareti, Windows platformlarında da çift tırnak işareti yoktur.

Diğer altyapılar için ürün belgelerimize bakın.

İlgili kavramlar

[“Sosyal ve belirli tanıtımlar” sayfa 166](#)

Yetki Kayıtlarını Yönet iletişim kutusunu kullanarak nesnelere bir nesne klasörü (örneğin, Kuyruklar klasörü) için yönetirken, yetkililere belirli nesnelere için yetki vermek yerine profillere karşı yetki verirsiniz.

İlgili görevler

[“Birden çok nesneye ilişkin yetkilerin verilmesi” sayfa 155](#)

Bir kullanıcının nesnelere üzerinde işlem gerçekleştirmek için doğru yetkilere sahip olması gerekir; örneğin, kuyruklardaki iletilere göz atmak için. Sosyal profilleri kullanarak aynı yetki kümesini bir kuyruk yöneticisine birden çok nesneye verebilirsiniz.

Yetkilerin bir dosyaya aktarılması

Nesne yetkilerini IBM MQ Explorer' den bir metin dosyasına verebilirsiniz.

Bu görev hakkında

The authorities are formatted in the text file so that you can use lines from the file on the command line or in scripts to set authorities on other computers in your IBM MQ network. Örneğin, bir dosya aşağıdaki satırları içerebilir:

```
setmqaut -m QM_A -n Q1 -t queue -p user@domain +browse +chg +clr +dlt +dsp +put +inq +get
+passall +passid +set +setall +setid
setmqaut -m QM_A -n Q1 -t queue -g mqm +browse +chg +clr +dlt +dsp +put +inq +get +passall
+passid +set +setall +setid
```

Nesne yetkilerinin farklı alt kümelerini dışa aktarabilirsiniz:

- [“Kuyruk yöneticisine ve nesnelere ilişkin tüm nesne yetkilerinin dışa aktarılması” sayfa 174](#)
- [“Kuyruk yöneticisine ilişkin tüm yaratma yetkilerin dışa aktarılması” sayfa 174](#)
- [“Nesneleri nesne tipine göre dışa aktarma” sayfa 175](#)

Kuyruk yöneticisine ve nesnelere ilişkin tüm nesne yetkilerinin dışa aktarılması

Bu görev hakkında

Bir kuyruk yöneticisine ve kuyruk yöneticisinin nesnelere ilişkin tüm nesne yetkilerini dışa aktarmak için:

Yordam

1. Navigator görünümünde kuyruk yöneticisini sağ tıklayın ve sonra **Nesne Yetkilileri > Tümünü Kaydet'** i seçin. Bir iletişim kutusu açılır.
2. Metin dosyası için bir ad yazın ve yetkiyi kaydedin.

Sonuçlar

Kuyruk yöneticisi ve nesnelere ilişkin tüm nesne yetkileri metin dosyasına kaydedilir.

Kuyruk yöneticisine ilişkin tüm yaratma yetkilerin dışa aktarılması

Bu görev hakkında

Bir kuyruk yöneticisine ilişkin tüm yaratma yetkilerinin dışa aktarılması için:

Yordam

1. Navigator görünümünde kuyruk yöneticisini sağ tıklayın, ardından **Nesne Yetkilileri > Oluşturma Yetkililerini Yönet'** i seçin.
Yetki Oluşturmayı Yönet iletişim kutusu açılır. Yaratma yetkililerine ilişkin daha fazla bilgi için bkz. [Yaratma Yetkisi Verilmesi](#).
2. **Farklı Kaydet'** i tıklayın.
Bir iletişim kutusu açılır.
3. Metin dosyası için bir ad yazın ve yetkiyi kaydedin.

Sonuçlar

Kuyruk yöneticisine ilişkin tüm yaratma yetkilerinin tümü metin dosyasına kaydedilir.

Bu görev hakkında

Nesne tipine göre tüm nesne yetkililerine vermek için:

Bulunan kayıtlardan gelen tüm nesne yetkileri metin dosyasına kaydedilir.

Yordam

1. Navigator görünümünde kuyruk yöneticisini sağ tıklayın, ardından **Nesne Yetkilileri > Yetkilileri Bul** Seçeneğini Belirleyin. Yetkililer 'i Bul iletişim kutusu açılır.
2. Gereken şekilde arama deęiřtirgelerini girin ve **Buldüğmesini** tıklayın; daha fazla bilgi için [Kullanıcı ya da grubun yetkilerinin bulunması](#) başlıklı konuya bakın.
3. **Farklı Kaydet** ' i tıklayın. Bir iletişim kutusu açılır.
4. Metin dosyası için bir ad yazın ve yetkiyi kaydedin.

İlgili görevler

[“Ayarların dışa aktarılması ve içe aktarılması” sayfa 242](#)

Ayarları yedekleme amacıyla IBM MQ Explorer ' den dışa aktarabilir ya da ayarları başka bir IBM MQ Explorer yönetim ortamına aktarabilir ve içe aktarabilirsiniz.

[“Bir nesnede bir kullanıcının ya da grubun yetkililerinin bulunması” sayfa 160](#)

Bir kuyruk yöneticisinin nesnelere gruplar ya da kullanıcılar (varlıklar) verilmiş olan yetki kayıtları ya da birikmiş yetkiler için yetki hizmetinde arama yapabilirsiniz. Grup ya da kullanıcının belirtilen nesnelere ilgili bir yetki kaydı yoksa, hiçbir sonuç görüntülenmez.

[“Yaratma Yetkisi Verilmesi” sayfa 151](#)

Kuyruk yöneticisine yeni bir nesne yaratmak için, işlemi gerçekleştiren kullanıcının kuyruk yöneticinde bu tip bir nesneyi yaratma yetkisi olmalıdır.

Varsayılan güvenlik çıkışının yapılandırılması

Aynı IBM MQ Explorer içindeki tüm istemci bağlantıları için bir güvenlik çıkışı tanımlanabiliyor. Bu, varsayılan güvenlik çıkışı olarak bilinir.

Bu görev hakkında

Varsayılan güvenlik tanımları IBM MQ Explorer içinde kalıcı kılınacak ve herhangi bir içe aktarma eyleminde ya da dışa aktarma eylemlerinde otomatik olarak **Tercihler** ' e dahil edilecek. Her kuyruk yöneticisine ilişkin güvenlik çıkışı ayrıntıları, kuyruk yöneticisinin diğer bağlantı ayrıntılarıyla kalıcı olarak saklanacaktır.

Varsayılan güvenlik çıkışını yapılandırmak için:

Yordam

1. **Pencere > Tercihler** seçeneklerini tıklayın.
Tercihler iletişim kutusu açılır.
2. **MQ Explorer** ' ı genişletin.
3. **İstemci Bağlantıları** nesnesini açın.
Varsayılan güvenlik ayarları iletişim kutularına erişilir.
4. Gereken şekilde, güvenlik ayarlarını yapılandırın.

Sonraki adım

Varsayılan güvenlik çıkışı yapılandırılmıştır. Aynı IBM MQ Explorer ' daki tüm yeni istemci bağlantıları, varsayılan olarak yapılandırdığınız ayarları kullanıyor. Ayarlar, yeni bir uzak kuyruk yöneticisi eklenirken geçersiz kılınabilir.

İlgili görevler

[“Kuyruk yöneticisi kümesine ilişkin istemci güvenliği ayrıntılarının yapılandırılması” sayfa 176](#)
İstemci güvenlik ayrıntıları ve güvenlik çıkışı, bir kuyruk yöneticisi kümesindeki tüm istemciye bağlı kuyruk yöneticileri için tanımlanabilir.

İlgili başvurular

[“Varsayılan güvenlik tercihleri” sayfa 177](#)

Aynı IBM MQ Exploreriçindeki tüm istemci bağlantıları için bir güvenlik çıkışı tanımlanabiliyor. Bu, varsayılan güvenlik çıkışı olarak bilinir ve güvenlik çıkışa ilişkin tercihler burada açıklanmaktadır.

[“Parola tercihleri” sayfa 179](#)

Kaynaklara her bağlanmak istediğinizde girmenize gerek kalmaması için, parolaları bir dosyaya saklayabilirsiniz.

Kuyruk yöneticisi kümesine ilişkin istemci güvenliği ayrıntılarının yapılandırılması

İstemci güvenlik ayrıntıları ve güvenlik çıkışı, bir kuyruk yöneticisi kümesindeki tüm istemciye bağlı kuyruk yöneticileri için tanımlanabilir.

Başlamadan önce

Before you set the security details for a queue manager set, queue manager sets must be visible, as described in: [“Kuyruk yöneticisi kümelerinin görüntülenmesi” sayfa 218.](#)

Bu görev hakkında

Güvenlik tanımları IBM MQ Explorer içinde saklanır ve herhangi bir içe aktarma eyleminde ya da dışa aktarma eylemlerinde otomatik olarak **Tercihler** ' e eklenir. Her kuyruk yöneticisine ilişkin güvenlik ayrıntıları, kuyruk yöneticisinin diğer bağlantı ayrıntılarıyla kalıcı olarak saklanır. Güvenlik ayrıntıları, kullanıcı tanımlı kuyruk yöneticisi kümelerinin yanı sıra **Tümü** kuyruk yöneticisi kümesi için de ayarlanabilir.

Bir kuyruk yöneticisi kümesindeki var olan tüm kuyruk yöneticilerine ilişkin güvenlik ayrıntılarını yapılandırmak için:

Yordam

1. Güvenlik ayrıntılarını tanımlamak istediğiniz kuyruk yöneticisi kümesini farenin sağ düğmesiyle tıklatın.
2. **Güvenlik Ayarlarını Düzenle ...**düğmesini tıklatın.
Bağlantı Ayrıntılarını Ayarla sihirbazı açılır ve güvenlik çıkışı ayrıntılarını, kullanıcı kimliği ve parola ayrıntılarını, TLS sertifika deposu ayrıntılarını ayarlayabilir ve varsayılan TLS seçeneklerini etkinleştirebilirsiniz. Kullanıcı kimliği ve parola ayrıntıları, setin bir parçası olan yerel kuyruk yöneticileri için de geçerlidir.
3. Sihirbazın her sayfasından istediğiniz güvenlik seçeneklerini belirleyin.
4. Yeni güvenlik ayarlarını uygulamak istediğiniz kuyruk yöneticilerini seçin. Değişiklikleri uygulamak ve **Bağlantı Ayrıntılarını Ayarla** iletişim kutusunu kapatmak için **Son** düğmesini tıklatın.

Sonraki adım

Güvenlik ayrıntıları, seçilen kuyruk yöneticisi kümesi için yapılandırıldı. Kuyruk yöneticisi setinde seçtiğiniz tüm kuyruk yöneticileri, yeni güvenlik ayrıntılarıyla yapılandırılır. Güvenlik yapılandırması, aynı kuyruk yöneticilerinin farklı kuyruk yöneticisi kümelerindeki tüm eşgörünümlerine uygulanır.

Değişiklik, kuyruk yöneticisinin bir sonraki bağlantısında bulununcaya kadar uygulanmaz.

İlgili görevler

[“Varsayılan güvenlik çıkışısının yapılandırılması” sayfa 175](#)

Aynı IBM MQ Exploreriçindeki tüm istemci bağlantıları için bir güvenlik çıkışı tanımlanabiliyor. Bu, varsayılan güvenlik çıkışı olarak bilinir.

İlgili başvurular

[“Varsayılan güvenlik tercihleri” sayfa 177](#)

Aynı IBM MQ Exploreriçindeki tüm istemci bağlantıları için bir güvenlik çıkışı tanımlanabiliyor. Bu, varsayılan güvenlik çıkışı olarak bilinir ve güvenlik çıkışa ilişkin tercihler burada açıklanmaktadır.

“Parola tercihleri” sayfa 179

Kaynaklara her bağlanmak istediğinizde girmenize gerek kalmaması için, parolaları bir dosyaya saklayabilirsiniz.

Varsayılan güvenlik tercihleri

Aynı IBM MQ Exploreriçindeki tüm istemci bağlantıları için bir güvenlik çıkışı tanımlanabiliyor. Bu, varsayılan güvenlik çıkışı olarak bilinir ve güvenlik çıkışa ilişkin tercihler burada açıklanmaktadır.

Varsayılan güvenlik tercihleri, **Tercihler** iletişim kutusunun bir parçasıdır ve bunlar aşağıdaki şekilde açılabilir:

1. **Windows > Tercihler ...** öğelerini tıklatın. **Tercihler** iletişim kutusu açılır.
2. **MQ Explorer'** i genişletin.
3. **İstemci Bağlantıları** nesnesini açın. Varsayılan güvenlik ayarları iletişim kutularına erişilir.

Güvenlik Çıkışı

Aynı IBM MQ Exploreriçindeki tüm istemci bağlantıları için varsayılan güvenlik çıkışını ayarlamak için **Varsayılan güvenlik çıkışını etkinleştir** seçeneğini belirleyin. Bir kümedeki tüm istemciye bağlı kuyruk yöneticileri için güvenlik çıkışı değiştirilebilir. Yeni bir uzak kuyruk yöneticisi eklerken yeni bir güvenlik çıkışı tanımlarken güvenlik çıkışı geçersiz kılınabilir.

Bir kümedeki tüm istemci bağlantılı kuyruk yöneticileri için Security Exit (Güvenlik Çıkışı) değiştirilebilir. TLS seçenekleri, yeni bir uzak kuyruk yöneticisi eklediğinizde geçersiz kılınabilir.

Öge	Tanım
Çıkış adı	Güvenlik çıkışıyla çalıştırılacak çıkış programının adını belirler. Exit name , en çok 1024 karakter uzunluğunda olabilir ve büyük ve küçük harfe duyarlıdır. Exit name , dizinde ya da jar dosyasında bulunan tam olarak nitelenmiş bir java sınıfı adı olabilir. Exit name , şu biçimde bir C çıkışı olabilir: <code>dll_name(function_name)</code> . Çıkışlar için varsayılan yol her zaman C çıkışlarını bulmak için kullanılır; varsayılan yol ayarlanmadığı sürece, bu giriş alanında çıkış kitaplığının yerini belirleyemezsiniz.
dizinde	Güvenlik çıkışa ilişkin dizini belirtir (yalnızca Java çıkışları).
Jar içinde	Güvenlik çıkışa ilişkin jar dosyasını belirtir (yalnızca Java çıkışları).
Verilerde n çık	Exit data , en çok 32 karakter uzunluğunda olabilir. Bu öznitelik için herhangi bir değer tanımlanmadıysa, bu alan tamamen boşluktur.

SSL/TLS Seçenekleri

Aynı IBM MQ Exploreriçindeki tüm istemci bağlantıları için varsayılan SSL/TLS seçeneklerini etkinleştirmek için **Varsayılan SSL seçeneklerini etkinleştir** seçeneğini belirleyin. Bir kümedeki tüm istemciye bağlı kuyruk yöneticileri için SSL/TLS seçenekleri değiştirilebilir. SSL/TLS seçenekleri, yeni bir uzak kuyruk yöneticisi eklediğinizde geçersiz kılınabilir.

Öge	Tanım
SSL CipherSpec	<p>CipherSpec , bir SSL/TLS bağlantısı tarafından kullanılan şifreleme algoritması ve karma işlevinin birleşimini tanımlar. CipherSpec , anahtar değişimi ve kimlik doğrulama mekanizmasını ve şifreleme ve hash işlevi algoritmalarını tanımlayan CipherSuite' nin bir parçasını oluşturur.</p> <p>El sıkışma sırasında kullanılan anahtarın boyutu, kullandığınız dijital sertifikaya bağlı olabilir, ancak IBM MQ tarafından desteklenen bazı CipherSpecs , el sıkışma anahtarı boyutuna ilişkin bir belirtim içerir. Daha büyük el sıkışma anahtarı boyutlarının daha güçlü kimlik doğrulaması sağladığını unutmayın. Daha küçük anahtar boyutlarıyla, el sıkışma daha hızlı olur.</p> <p>Daha fazla bilgi için bkz. CipherSpecs ve CipherSuites.</p>
SSL FIPS gerekli	<p>Yalnızca FIPS onaylı şifreleme takımlarını kullanmak için Yes (Evet) seçeneğini belirleyin. Evet 'i seçerseniz, tüm TLS bağlantıları FIPS onaylı şifreleme takımlarını kullanmalıdır.</p> <p>Kullanılabilir şifreleme takımlarını kullanmak için Hayır seçeneğini belirleyin.</p> <p>Varsayılan ayar Hayır 'dır.</p> <p>Bu ayarı Evet 'den Hayır 'a ya da Evet 'den Evet 'e çevirdiğinizde, MQ Explorer ' ı yeniden başlatmak isteyip istemediğiniz sorulan bir iletişim kutusu açılır.</p> <p>Bu ayarda yapılan değişiklikler, MQ Gezgini yeniden başlatılıncaya kadar uygulanmaz.</p>
SSL sıfırlama sayısı	<p>Gizli anahtar yeniden anlaşılmadan önce bir TLS iletişimiyle ilgili olarak gönderilen ve alınan bayt sayısını 0 ile 999 999 999 arasında bir sayı olarak yazın. 0 değeri, gizli anahtarın hiçbir zaman yeniden görüşmemesinin anlamına gelir. Byte sayısı, ileti kanalı aracısı (MCA) tarafından gönderilen denetim bilgilerini içerir. Bu özneliğin değeri 0 'dan büyükse ve Kanal özelliklerindeki Heartbeat interval özneliğinin değeri 0 'dan büyükse, gizli anahtar, kanal sağlıklı işletim bildirim sonrasında gönderilmeden ya da alınmadan önce de yeniden görüşülmektedir.</p>
Eş adı	<p>TLS tarafından kullanılacak kuyruk yöneticisinin Ayırt Edici Adı (DN). Eşdüzey adı, bağlantıların yalnızca, sunucunun başarıyla doğrulandığı yerde belirli bir DN olarak izin verileceğini belirtmek için ayarlanır.</p>

SSL/TLS Mağazaları

Güvenilir Sertifika Mağazası ve Kişisel Sertifika Deposu ile çalışmak için **Varsayılan SSL mağazalarını etkinleştir** seçeneğini belirleyin.

IBM MQ Explorer ' u SSL/TLS sertifika deposunun konumu ve parolasıyla yapılandırmak için şu konuya bakın: [“Varsayılan konum ve TLS sertifikalarının varsayılan parolasının belirtilmesi”](#) sayfa 92.

Varsayılan SSL/TLS depolarını etkinleştirerek, IBM MQ Explorer , TLS etkin bağlantısıyla uzak kuyruk yöneticilerine bağlanmak için TrustStore ve KeyStore ' daki sertifikaları kullanabilir.

Bir kümedeki tüm istemciye bağlı kuyruk yöneticileri için SSL/TLS Mağazaları değiştirilebilir. SSL/TLS Mağazaları, yeni bir uzak kuyruk yöneticisi eklediğinizde geçersiz kılınabilir.

İlgili görevler

[“Varsayılan güvenlik çıkışının yapılandırılması”](#) sayfa 175

Aynı IBM MQ Explorerindeki tüm istemci bağlantıları için bir güvenlik çıkışı tanımlanabiliyor. Bu, varsayılan güvenlik çıkışı olarak bilinir.

[“Kuyruk yöneticisi kümesine ilişkin istemci güvenliği ayrıntılarının yapılandırılması”](#) sayfa 176

İstemci güvenlik ayrıntıları ve güvenlik çıkışı, bir kuyruk yöneticisi kümesindeki tüm istemciye bağlı kuyruk yöneticileri için tanımlanabilir.

İlgili başvurular

[“Parola tercihleri”](#) sayfa 179

Kaynaklara her bağlanmak istediğinizde girmenize gerek kalmaması için, parolaları bir dosyaya saklayabilirsiniz.

Parola tercihleri

Kaynaklara her bağlanmak istediğinizde girmenize gerek kalmaması için, parolaları bir dosyaya saklayabilirsiniz.

Kaynaklara bağlanmak için IBM MQ Explorer tarafından kullanılan parolalar (örneğin, TLS mağazalarının açılması ya da kuyruk yöneticilerine bağlanma), bir dosyada saklanabilir. Parola dosyası yerel olarak, uzak bir aygıtta ya da çıkarılabilir bir aygıtta depolanabilir.

Parolalar tercih panosunu açmak için:

1. **Pencere > Tercihler**seçeneklerini tıklatın. **Tercihler** iletişim kutusu açılır.
2. **MQ Explorer'** i genişletin.
3. **Parolalar** panosunu görüntülemek için **Parolalar** seçeneğini belirleyin.

Öğe	Tanım
Parolaların saklanmaması	Parolalar bir dosyaya saklanmaz. Bu varsayılan değerdir.
Parolaları dosyaya kaydet	Parolalar belirttiğiniz dosyaya kaydedilir. Şifrelenen parola dosyasına ilişkin bir konum seçmek için Parolaları dosyaya kaydet seçeneğini belirleyin ve Göz at düğmesini tıklatın.
Varsayılan anahtar kullan	Bir parola deposunu açmak için bir anahtar kullanmanız gerekir. Bu varsayılan değerdir.
Kullanıcı tanımlı anahtar	Bir parola deposunu açmak için bir anahtar kullanmanız gerekir. Parolanızı girmek için Kullanıcı tanımlı anahtar seçeneğini, ardından Değişiklik seçeneğini tıklatın. Parola en az 8 karakterden oluşmalıdır.

İlgili görevler

[“Varsayılan güvenlik çıkışısının yapılandırılması” sayfa 175](#)

Aynı IBM MQ Exploreriçindeki tüm istemci bağlantıları için bir güvenlik çıkışı tanımlanabiliyor. Bu, varsayılan güvenlik çıkışı olarak bilinir.

[“Kuyruk yöneticisi kümesine ilişkin istemci güvenliği ayrıntılarının yapılandırılması” sayfa 176](#)

İstemci güvenlik ayrıntıları ve güvenlik çıkışı, bir kuyruk yöneticisi kümesindeki tüm istemciye bağlı kuyruk yöneticileri için tanımlanabilir.

İlgili başvurular

[“Varsayılan güvenlik tercihleri” sayfa 177](#)

Aynı IBM MQ Exploreriçindeki tüm istemci bağlantıları için bir güvenlik çıkışı tanımlanabiliyor. Bu, varsayılan güvenlik çıkışı olarak bilinir ve güvenlik çıkışına ilişkin tercihler burada açıklanmaktadır.

API çıkışlarını yapılandırma

An API exit is a code module, a .dll file, that you provide yourself and that runs immediately before or after MQI calls.

Bu görev hakkında

IBM MQ , bir programdan API giriş noktalarından birine çağrı aldığı anda, IBM MQ API çıkışınızı çağırır. API çıkışı, çıkışı yapılandırmanıza göre, MQI ' nin çalıştırılmasından önce ya da sonra çalıştırılır.

Hiçbiri, bir ya da birden çok çıkışı çağrılacak şekilde yapılandırabilir ve birden çok çıkışa çağrılan sırayı yapılandırabilirsiniz. Windows ve Linux (x86 ve x86-64 altyapılarında), API çıkışlarını IBM MQ Explorerkomutunu kullanarak yapılandırabilirsiniz. Yapılanış ayrıntıları .ini kütüklerinde saklanır.

Üç tip API çıkış tanımlaması vardır:

Ortak (ApiExitOrtak)

Her bilgisayar için bir tanım kümesi. Kuyruk yöneticisi başlatıldığında, varsa, tanımlanan API çıkışları, kuyruk yöneticisine okunup uygulanırsa da uygulanır. IBM MQ özellikleri iletişim kutusunda ortak API çıkışlarını yapılandırın. Her yerel kuyruk yöneticisinin özellikler iletişim kutusundaki **Local API Exits** çizelgesinde ortak çıkışlar görüntülenir.

Şablon (ApiExitŞablonu)

Her bilgisayar için bir tanım kümesi. Bir kuyruk yöneticisi yaratıldığında, burada tanımlı API çıkışları, varsa, yeni yaratılan kuyruk yöneticisine yerel çıkış olarak kopyalanır. IBM MQ özellikleri iletişim kutusunda şablon API çıkışlarını yapılandırın.

Yerel (ApiExitYerel)

Kuyruk yöneticisi başına bir tanımlama kümesi. When the queue manager starts, any API exits that are defined override the common exits if their **Ad** attributes are the same, and if the override has been specified. Ortak bir API çıkışı geçersiz kılındığında, isteğe bağlı **Data** özneliği atanmış bir değere sahip olsa bile, ortak tanımlamadaki alanların hiçbiri kaydedilmez. Yerel API çıkışlarını kuyruk yöneticisinin özellikleri iletişim kutusunda yapılandırın.

IBM MQ Explorer' ta bir API çıkışı yapılandırma

Bu görev hakkında

Bir API çıkışı yapılandırmak için:

Yordam

1. İlgili özellikler iletişim kutusunu açın:
2. **Çıkışları** sayfasında **Ekle ...**düğmesini tıklayın. **API Çıkışı Ekle** iletişim kutusu açılır.
3. **API Çıkışı Ekle** iletişim kutusu alanlarına gerekli bilgileri yazın.
4. Çıkışı yaratmak için **Tamam** düğmesini tıklayın ve **API Çıkışı Ekle** iletişim penceresini kapatın.

Sonuçlar

Yeni API çıkışının özellikleri, Çıkışa sayfasındaki tabloda görüntülenir.

Yerel API çıkışıyla ortak bir API çıkışının geçersiz kılınması

Bu görev hakkında

Yerel bir API çıkışı, ortak çıkışa aynı adı taşıyan bir kuyruk yöneticisiyle tanımlandığında, ortak çıkış geçersiz kılınır. Yani, ortak çıkış çağrılmaz; bunun yerine, geçersiz kılınan yerel çıkışa çağrılır. Yanlışlıkla geçersiz kılma işlemini önlemek için, kullanıcı arabirimi bir geçersiz kılma yapılandırmak için kasıtlı işlemler yapar; örneğin, var olan bir çıkışa aynı adla yeni bir çıkış ekleyemezsiniz ve bir çıkışa ilişkin adı, var olan bir çıkışa aynı olacak şekilde değiştiremezsiniz.

Ancak, bir kuyruk yöneticisine yerel API çıkışı eklemek isteyebilirsiniz; böylece, ortak API çıkışı kullanılmayacak ve bunun yerine yerel API çıkışı kullanılır. Bu durumda, ortak API çıkışını yerel API çıkışıyla geçersiz kılmanız gerekir.

Yerel API çıkışıyla ortak bir API çıkışını geçersiz kılmak için:

Yordam

1. Kuyruk yöneticisi özellikleri iletişim kutusunun **Exits** sayfasını açın.
2. **Yerel API Çıkışları** tablolarında geçersiz kılmak istediğiniz ortak çıkışı tıklayın.
3. **Geçersiz Kıl** seçeneğini tıklayın.

The **API Çıkışını Düzenle** dialog opens with the name of the common API exit displayed.

4. Type the details of the local API exit in the **API Çıkışı Düzenle** dialog, and click **Tamam** to save the changes.

Sonuçlar

Yerel çıkış, aynı adı taşıyan ortak çıkışı geçersiz kılar.

API çıkış öznelikleri

Bu görev hakkında

IBM MQ ve kuyruk yöneticisi özellikleri iletişim kutularında API çıkışlarını yapılandırdığınızda, öznelik değerleri, yapılandırma dosyalarındaki ya da Windows kayıt defterindeki ApiExitCommon, ApiExitTemplate ve ApiExitLocal stanzas 'a eklenir.

Öznelik	Anlamı	Stanza anahtarı
Ad	MQAXP yapısının ExitInfoAdı alanında API çıkışa geçirilen API çıkışa ilişkin açıklayıcı adını belirtir. Bu ad benzersiz olmalı ve 48 karakterden oluşan bir uzunluğa sahip olmalı ve yalnızca kuyruk adları gibi IBM MQ nesnelere için geçerli olan karakterleri içermelidir.	Ad
Tip	Çıkış tipini belirtir: common, template, localya da override.	(Ayrı bir stanza anahtarı değil.)
Sıra	Bu öznelik, diğer API çıkışlarıyla karşılaştırıldığında, bu API çıkışının çağrıldığı sırayı tanımlayan işaretli bir sayısal değerdir. Sıra numarası düşük olan bir API çıkışı, daha yüksek bir sıra numarasına sahip başka bir API çıkıştan önce çağrılır. Aynı sıra numarasına sahip farklı API çıkışlarının çağrıldığı sıra tanımsız olarak adlandırılır. Bu, bir kuyruk yöneticisi için tanımlanan API çıkışlarının sıra numaralarındaki boşlukların olması için son derece geçerlidir.	Sıra
Modül	API çıkışa ilişkin kodu içeren modülü belirtir. Bu alan, olduğu gibi kullanılan modülün tam yol adını içeriyorsa. Bu alan yalnızca modül adını içeriyorsa, modül kanal çıkışlarıyla aynı yöntemi kullanarak konumlandırılır; yani, kuyruk yöneticisi özellikleri iletişim kutusunun Exits sayfasındaki Exit default path (Varsayılan yol) alanındaki değeri kullanır.	Modül
İşlev	İşlev giriş noktasının adını, API çıkışa ilişkin kodu içeren modüle belirtir. Bu giriş noktası, MQ_INIT_EXIT işlevidir. Bu alanın uzunluğu, MQ_EXIT_NAME_LENGTH ile sınırlıdır.	İşlev
Veriler	Bu öznelik belirtilirse, baştaki ve sondaki boşluklar kaldırılırsa, kalan dizgi 32 karaktere kesilir ve sonuç MQAXP yapısının ExitData alanındaki çıkışa geçirilir. Bu öznelik belirlenmezse, MQAXP yapısının ExitData alanındaki çıkışa varsayılan değer olarak 32 boşluk gönderilir.	Veriler

[“Kuyruk yöneticilerinin ve nesnelere yapılandırılması” sayfa 40](#)

Özellikler iletişim kutularını kullanarak, kuyruk yöneticisi ve nesnelere birçok özelliğini IBM MQ Explorer ' dan yapılandırabilirsiniz.

[“Kuyruk yöneticisi özellikleri” sayfa 333](#)

Hem yerel hem de uzak kuyruk yöneticilerine ilişkin özellikleri ayarlayabilirsiniz.

[“IBM MQ özellikler” sayfa 327](#)

IBM MQ özellikleri tüm IBM MQ kuruluşu için geçerlidir.

Kullanıcıların Windows ve Linux (x86 ve x86-64 platformları) üzerinde IBM MQ yapılandırması için yetki verme

IBM MQ uses the normal user and group authorizations to protect IBM MQ applications and IBM MQ administration.

*yapılandırma*IBM MQ

Bu görev hakkında

IBM MQ kuruluşu otomatik olarak mqmadlı yerel grubu oluşturur. Yalnızca mqm grubuna ait olan kullanıcılar, kuyruk yöneticilerini yaratma, silme ve değiştirme, kuyruk yöneticisi nesnelere ilişkin yetkilerin ayarlanması ve dinleyicilerin çalıştırılması gibi görevleri gerçekleştirebilir. Bu görevleri gerçekleştirmek için kullanılan komutlarla ilgili daha fazla bilgi için bkz. [Denetim komutlarını kullanan yönetim](#).

Windows' ta, Windows Administrators grubunun üyesi olan kullanıcı adları da bu görevleri gerçekleştirme yetkisine sahiptir. Windows Administrators grubunun üyesi olan kullanıcılar, yerel Windows işletim sistemi ayarlarını değiştirme yetkisine de sahip olur. For IBM MQ on Windows, user names can contain a maximum of 20 characters; for IBM MQ on other platforms, user names can contain a maximum of only 12 characters.

Bir kullanıcıya kuyruk yöneticilerini yönetme yetkisi vermek için:

Yordam

1. Log in to the operating system with a user name that has Administrator authority on Windows, or root authority on Linux.
2. Kullanıcı adını mqm grubuna ekleyin.

Sonuçlar

On Windows, the security token that the IBM MQ Explorer queries for authority when it starts, contains the user name and authority information and is cached by Windows. Bir kullanıcı adı yetkilendirmesi üzerinde değişiklik yapılırsa, değişikliklerin IBM MQ Explorer yeniden başlatıldığında yürürlüğe girmesi için bu kullanıcının oturumu kapatıp yeniden açması gerekir.

IBM MQ işlemlerinin gerçekleştirilmesi

Bu görev hakkında

Bir kuyruk yöneticisine bağlanma, kuyruk açma ya da kuyruk yaratma gibi işlemleri gerçekleştirmek için kullanıcının doğru IBM MQ ayrıcalıklarına sahip olması gerekir. Kuyruk yöneticisine yalnızca mqm grubuna ait olan ya da kuyruk yöneticisine + chg izni atanmış olan kullanıcılar, kuyruk yöneticisi yaratma, silme ve değiştirme gibi görevleri gerçekleştirebilir. Doğru ayrıcalıklara sahip olan bir kullanıcı, uygulamaları çalıştırabilir, ancak mqm grubunun bir üyesi olmadıkları sürece kuyruk yöneticileri oluşturabilir ya da bunları silemez.

Kullanıcı adı yetkilendirmelerini, kendi ağınızda oluşturduğunuz ve uyguladığınız IBM MQ uygulamaları için çeşitli yeteneklerle yetkilendirebilirsiniz; böylece, örneğin, bir kullanıcı adı, bir kuyruk yöneticisine bağlanma ve bir kuyruğa ileti alma yetkisine sahip olabilir, ancak bu kuyruğun özniteliklerini değiştirme yetkiniz olmayabilir. Bunu yapmak için setmqaut komutunu kullanın. Daha fazla bilgi için bkz. [setmqaut](#). Ağınız için bir genel grubun uygulama üyelerinizi kullanan kullanıcı adlarını ve daha sonra, uygulamanın çalışması gereken her bilgisayarda genel grubu mqm grubunun bir üyesi haline getirebilirsiniz.

Changes made to IBM MQ authorizations by the setmqaut command take immediate effect. Ancak, kullanıcı adı yetkilendirmesi için yapılan değişiklikler, ilgili kuyruk yöneticisi durdurup yeniden başlatılıncaya kadar yürürlüğe girmez.

Postcard uygulamasını çalıştırma

Bu görev hakkında

Postcard uygulamasını çalıştırmak için, kendiniz yazdığınız uygulamalarla birlikte kullanıcının doğru ayrıcalıklara sahip olması gerekir. Ters durumda, kullanıcı IBM MQ API ' den hata iletileri alır.

IBM MQ kuruluşu için Windows hizmetini başlatma

Bu görev hakkında

Hizmet, herhangi bir kullanıcı oturum açmadan önce Windows başlangıç saatinde başlar. Hizmet, otomatik başlatma seçeneği ile yapılandırılmış kuyruk yöneticilerini başlatmak için kullanılır. Kuyruk yöneticisi işlemlerinin doğru yetkiyle çalışmasını sağlamak için, hizmetin konfigürasyonu uygun bir kullanıcı adıyla tanımlanmalıdır. IBM MQ hizmetinin yapılandırılmasına ilişkin ek bilgi için [IBM MQ Windows hizmeti kullanıcı hesabının parolasının değiştirilmesibaşlıklı konuya](#) bakın.

Multi Çoklu Platformlar ile ilgili yetkilendirme hizmeti bilgileri yenileniyor

Çoklu platformlar üzerinde, bir varlıkta değişiklik yaparsanız, yetki hizmetindeki varlık bilgilerini yenilemeniz gerekir. Bu işlemi, varlık üzerinde yaptığınız değişikliklerden etkilenen her kuyruk yöneticisi için yapmanız gerekir.

Bu görev hakkında

Yetki hizmetinde görüntülenen kullanıcılar ve gruplar (varlıklar) işletim sisteminde tanımlanır. Bu nedenle, yetki hizmetinin kendisi içinden varlıklar oluşturabilir ya da varlıklarla ilgili varlıkları silemezsiniz. Kuyruk yöneticisi çalışırken bir varlıkta (kullanıcı ya da grup) değişiklik yaparsanız, yetki hizmetindeki varlık bilgilerini yenilemişmeniz gerekir.

Yetki hizmetindeki varlık bilgilerini yenilediğinizde, yetkilendirme hizmeti yeni varlık bilgilerini kullanarak Erişim Denetimi Listesini (ACL) yeniden oluşturur.

To refresh the entity information in the queue manager's authorization service using IBM MQ Explorer, complete the following steps.

Yordam

1. Navigator görünümünde, varlık bilgilerini yenilemek istediğiniz kuyruk yöneticisini farenin sağ düğmesiyle tıklatın ve **Güvenlik > Yetkilendirme Hizmetini Yenile** ögesini seçin.
2. İstendiğinde **Yes**(Evet) seçeneğini tıklatın.

Sonuçlar

Kuyruk yöneticisine ilişkin varlık bilgileri ve tüm nesnelere yetkilendirme hizmetinde yenilenir.

Varlıkta yaptığınız değişikliklerden etkilenen her kuyruk yöneticisine ilişkin varlık bilgilerini yenilemediğinizden emin olun.

İlgili kavramlar

“Yetkilendirme hizmetindeki kullanıcılar ve gruplar (varlıklar)” sayfa 165

Yetki hizmetinde, yetkiler kullanıcılara verilir (kullanıcı adı etki alanı adıyla tam olarak nitelendiğinde asıl adlar olarak da bilinir) ya da IBM MQ nesnelere erişim için kullanıcı grupları. Kullanıcılar ve gruplar toplu olarak yetkilendirme hizmetinde varlıklar olarak bilinmektedir. Bir yetki kaydı oluşturarak bir varlığa bir yetki kümesi vermenizi sağlar.

İlgili görevler

“TLS güvenliği yenileniyor” sayfa 184

Anahtar havuzunda bir kanal yeniden başlatılmadan değişiklikler yapabilirsiniz. Ancak, kanal çalışırken bellede tutulan anahtar havuzunun kopyası etkilenmez. Anahtar havuzunun ön belleğe alınmış kopyasını yenilediğinizde, kuyruk yöneticisiyle ilgili olarak çalışmakta olan TLS kanalları yeni bilgilerle güncellenir.

[“ESM sınıfları yenileniyor \(yalnızca z/OS\)” sayfa 185](#)

IBM MQ for z/OS, herhangi bir yetki denetimi gerçekleştirmez; bunun yerine, yetkili bir dış güvenlik yöneticisine (ESM) ilişkin yetki denetimi isteklerini yönlendirir.

[“Bağlantı kimlik doğrulaması yapılandırmasının yenilenmesi” sayfa 184](#)

Bağlantı kimlik doğrulaması yapılandırması değişirse, bu yapılandırma için kuyruk yöneticisi görünümünü yenilemeniz gerekir.

Bağlantı kimlik doğrulaması yapılandırmasının yenilenmesi

Bağlantı kimlik doğrulaması yapılandırması değişirse, bu yapılandırma için kuyruk yöneticisi görünümünü yenilemeniz gerekir.

Bu görev hakkında

Bağlantı kimlik doğrulamasını etkinleştirmek ya da devre dışı bırakmak için yapılandırma ya da bağlantı kimlik doğrulaması için kullanılacak kullanıcı havuzunun ayrıntıları değiştirilirse, bu yapılandırma için kuyruk yöneticisi görünümünü yenilemeniz gerekir.

Yordam

1. Navigator görünümünde, bağlantı kimlik doğrulama yapılandırmasını yenilemek istediğiniz kuyruk yöneticisini sağ tıklayın ve ardından **Güvenlik > Bağlantı Kimlik Doğrulamasını Yenile'** yi tıklayın.
2. İstendiğinde **Yes**(Evet) seçeneğini tıklayın.

Sonuçlar

Bağlantı kimlik doğrulamasına ilişkin yapılandırma kuyruk yöneticisi tarafından yakalanır ve bağlantı kimlik doğrulamasının kuyruk yöneticisine yapılan sonraki bağlantılarda uygulanıp uygulanmayacağını belirlemek için kullanılır.

İlgili görevler

[“Çoklu Platformlar ile ilgili yetkilendirme hizmeti bilgileri yenileniyor” sayfa 183](#)

Çoklu platformlar üzerinde, bir varlıkta değişiklik yaparsanız, yetki hizmetindeki varlık bilgilerini yenilemeniz gerekir. Bu işlemi, varlık üzerinde yaptığınız değişikliklerden etkilenen her kuyruk yöneticisi için yapmanız gerekir.

[“ESM sınıfları yenileniyor \(yalnızca z/OS\)” sayfa 185](#)

IBM MQ for z/OS, herhangi bir yetki denetimi gerçekleştirmez; bunun yerine, yetkili bir dış güvenlik yöneticisine (ESM) ilişkin yetki denetimi isteklerini yönlendirir.

[“TLS güvenliği yenileniyor” sayfa 184](#)

Anahtar havuzunda bir kanal yeniden başlatılmadan değişiklikler yapabilirsiniz. Ancak, kanal çalışırken bellede tutulan anahtar havuzunun kopyası etkilenmez. Anahtar havuzunun ön belleğe alınmış kopyasını yenilediğinizde, kuyruk yöneticisiyle ilgili olarak çalışmakta olan TLS kanalları yeni bilgilerle güncellenir.

TLS güvenliği yenileniyor

Anahtar havuzunda bir kanal yeniden başlatılmadan değişiklikler yapabilirsiniz. Ancak, kanal çalışırken bellede tutulan anahtar havuzunun kopyası etkilenmez. Anahtar havuzunun ön belleğe alınmış kopyasını yenilediğinizde, kuyruk yöneticisiyle ilgili olarak çalışmakta olan TLS kanalları yeni bilgilerle güncellenir.

Bu görev hakkında

Bir kanal TLS 'i kullanarak güvenliği sağlandığında, sayısal sertifikalar ve ilişkili özel anahtarları anahtar havuzunda saklanır. Bir kanal çalışırken, anahtar havuzunun bir kopyası belleğinde tutulur. Anahtar

havuzunda deęişiklik yaparsanız, bir kanal çalışırken anahtar havuzunun bellek içi kopyasında deęişiklikler etkin duruma gelmez.

Anahtar havuzunun önbelleęe alınmış kopyasını yenilemediğinizde, çalışmakta olan tüm TLS kanalları güncellenir:

- TLS kullanan gönderici, sunucu ve küme gönderici kanallarının geçerli ileti kümesini tamamlamaya izinli olur. Daha sonra kanallar, SSL el sıkışmasını, anahtar havuzunun yenilenmiş görünümüyle yeniden çalıştırır.
- TLS kullanan diğer tüm kanal tipleri durdurulur. Durdurulan kanaldaki ortak ucu yeniden deneme deęerleri tanımlıysa, kanal yeniden dener ve SSL el sıkışmasını yeniden çalıştırır. Yeni SSL anlaşması, anahtar havuzunun içeriğinin yenilenmiş görünümünü, Sertifika İptal Listeleri için kullanılacak LDAP sunucusunun yeri ve anahtar havuzunun yeri olarak kullanılır. Sunucu bağlantısı kanalı olması durumunda, istemci uygulaması kuyruk yöneticisiyle olan bağlantısını kaybeder ve devam etmek için yeniden bağlanmak zorundadır.

Anahtar havuzunun önbelleęe alınmış kopyasını yenilemek için aşağıdaki adımları tamamlayın.

Yordam

1. Navigator görünümünde, anahtar havuzunun önbelleęe alınmış kopyasını yenilemek istediğiniz kuyruk yöneticisini farenin sağ düğmesiyle tıklatın ve **Güvenlik > SSL ' yi Yenile** öğelerini seçin.
2. İstendiğinde **Yes**(Evet) seçeneğini tıklatın.

Sonuçlar

Şu anda kuyruk yöneticisiyle çalışmakta olan TLS kanalları, yeni bilgilerle güncellenir. Kuyruk yöneticisi FIPS yapılandırması (SSLFipsRequired), Windows, Linux ve UNIX platformlarında da bu komut tarafından yenilenir.

İlgili görevler

[“TLS ile kanalların güvenliğini sağlama” sayfa 141](#)

TLS (Transport Layer Security) protokolü, kuyruk yöneticilerinin diğer kuyruk yöneticileriyle ya da istemcilerle güvenli bir şekilde iletişim kurmalarına olanak sağlar.

[“Çoklu Platformlar ile ilgili yetkilendirme hizmeti bilgileri yenileniyor” sayfa 183](#)

Çoklu platformlar üzerinde, bir varlıkta deęişiklik yaparsanız, yetki hizmetindeki varlık bilgilerini yenilemeniz gerekir. Bu işlemi, varlık üzerinde yaptığınız deęişikliklerden etkilenen her kuyruk yöneticisi için yapmanız gerekir.

[“ESM sınıfları yenileniyor \(yalnızca z/OS\)” sayfa 185](#)

IBM MQ for z/OS , herhangi bir yetki denetimi gerçekleştirmez; bunun yerine, yetkili bir dış güvenlik yöneticisine (ESM) ilişkin yetki denetimi isteklerini yönlendirir.

[“Baęlantı kimlik doęrulaması yapılandırmasının yenilenmesi” sayfa 184](#)

Baęlantı kimlik doęrulaması yapılandırması deęişirse, bu yapılandırma için kuyruk yöneticisi görünümünü yenilemeniz gerekir.

ESM sınıfları yenileniyor (yalnızca z/OS)

IBM MQ for z/OS , herhangi bir yetki denetimi gerçekleştirmez; bunun yerine, yetkili bir dış güvenlik yöneticisine (ESM) ilişkin yetki denetimi isteklerini yönlendirir.

Bu görev hakkında

IBM MQ ürün belgelerinde, ESM olarak z/OS Security Server Resource Access Control Facility (RACF) olanağını kullandığınızı varsayar.

IBM MQ 'in her yetki denetimi için RACF ' e başvurması gerekmez; IBM MQ , kullanıcıya ve kullanıcının yetkililerine ilişkin bilgileri önbelleęe alır. Aşağıdaki sınıflardan birinde tutulan bir RACF kaynak tanıtımını eklediğinizde, sildiğinizde ya da deęiştirdiğinizde:

- MQADMIN
- MQNLIST
- MQPROC
- MQQUEUE
- MXADMIN
- MXNLIST
- MXPROC
- MXQU
- MXKONUSU

ESM sınıflarını yenilemek için IBM MQ zorlamalı olarak, önbelleğe alınan bilgileri atar ve önbelleği RACF' den yeniden oluşturmaya zorlar.

MQSC komutlarına ilişkin ek bilgi için [MQSC komutlarını kullanarak yönetimbaşlıklı konuya](#) bakın.

z/OS sınıflarını yenilemek için:

Yordam

1. Navigator görünümünde, sınıfları yenilemek istediğiniz kuyruk yöneticisini sağ tıklayın, sonra tüm sınıfları yenilemek için **Güvenlik > ESM Sınıflarını Yenile > Tüm** simgesini tıklayın. Diğer bir seçenek olarak, **Tüm** ögesini tıklamak yerine, yenilemek istediğiniz sınıf tipini tıklayın:
2. İstendiğinde **Yes**(Evet) seçeneğini tıklayın.

Sonuçlar

Seçtiğiniz sınıflar yenilenir: Profiller, depolama tablosundan silinir ve bir sonraki gereksinim duyuldukları zaman doğrudan RACF ' dan alınmalıdır.

İlgili görevler

[“Çoklu Platformlar ile ilgili yetkilendirme hizmeti bilgileri yenileniyor” sayfa 183](#)

Çoklu platformlar üzerinde, bir varlıkta değişiklik yaparsanız, yetki hizmetindeki varlık bilgilerini yenilemeniz gerekir. Bu işlemi, varlık üzerinde yaptığınız değişikliklerden etkilenen her kuyruk yöneticisi için yapmanız gerekir.

[“TLS güvenliği yenileniyor” sayfa 184](#)

Anahtar havuzunda bir kanal yeniden başlatılmadan değişiklikler yapabilirsiniz. Ancak, kanal çalışırken bellede tutulan anahtar havuzunun kopyası etkilenmez. Anahtar havuzunun önbelleğe alınmış kopyasını yenilediğinizde, kuyruk yöneticisiyle ilgili olarak çalışmakta olan TLS kanalları yeni bilgilerle güncellenir.

[“Bağlantı kimlik doğrulaması yapılandırmasının yenilenmesi” sayfa 184](#)

Bağlantı kimlik doğrulaması yapılandırması değişirse, bu yapılandırma için kuyruk yöneticisi görünümünü yenilemeniz gerekir.

Nesnelerin Durumunun Görüntülenmesi

IBM MQ Explorer' ta, farklı durumlarda olabilecek herhangi bir nesnenin geçerli durumunu görüntüleyebilirsiniz. IBM MQ kanalları için, kaydedilen durumu da görüntüleyebilirsiniz.

Bu görev hakkında

IBM MQ Explorer'indeki bir nesnenin durumunu görüntülemek için aşağıdaki adımları tamamlayın.

Yordam

İçerik görünümünde nesneyi farenin sağ düğmesiyle tıklayın ve **Durum ...** ögesini seçin.

Bir kanal tanımının durumunu görüntüyorsanız, kanalın geçerli durumunu (**Kanal Durum** seçeneğini tıklayın) ya da kanalın kayıtlı durumunu görüntüleyebilirsiniz (**Kaydedilmiş Durum** ' u tıklayın).

Sonuçlar

Nesne ilişkin Durum iletişim kutusu, istediğiniz durum bilgilerini görüntülüyor.

Belirli bir tipteki tüm nesnelerin durumunu görüntülemek için, seçilen bir kuyruk yöneticisi için aşağıdaki bilgileri girin:

Gezgin görünümünde, seçilen bir kuyruk yöneticisine ilişkin nesne klasörünü (örneğin, kuyruklar) farenin sağ düğmesiyle tıklatın ve **Durum ...** öğesini seçin. Aynı bir pencerede yeni bir **İçerik** görünümü açılacaktır. Yeni **İçerik** görünümü penceresinde, nesne-klasöründeki tüm nesnelerin durumu görüntülenir.

Aynı alıcı kanalının birden çok örneğinin durumunu görüntüleme

Bu görev hakkında

Farklı uygulamalar aynı anda aynı alıcı kanalının farklı eşgörünümlerini kullanabilir. Bu farklı eşgörünümlerin farklı durumlara sahip olması mümkündür.

IBM MQ Explorer'indeki birden çok kanal örneğinin durumunu görüntümanın iki yolu vardır. İlk yol:

- **İçerik** görünümünde, kanalı farenin sağ düğmesiyle tıklatın ve **Durum ...** düğmesini tıklatın. Kanalın geçerli durumunu (**Kanal Durum** seçeneğini tıklatın) ya da kanalın kayıtlı durumunu görüntüleyebilirsiniz (**Kaydedilen Durum** seçeneğini tıklatın). Tek tek eşgörünümlere ilişkin tüm durumlar, **İçerik** görünümünde görüntülenen tek bir durumda toplanır.

İkinci yol:

- **Navigator** görünümünde, seçilen kuyruk yöneticinizin kanallarını sağ tıklatın ve **Durum** ' u tıklatın. Kanalın geçerli durumunu (**Kanal Durum** seçeneğini tıklatın) ya da kanalın kayıtlı durumunu görüntüleyebilirsiniz (**Kaydedilen Durum** seçeneğini tıklatın). Aynı bir pencerede yeni bir **İçerik** görünümü açılacaktır. Yeni **İçerik** görünümü penceresinde, klasördeki tüm nesnelerin durumu görüntülenir. Tüm kanal örnekleri ve tek tek durumlar, İçerik görünümünde görüntülenir.

Sonuçlar

Görüntülenen toplu durum, eşgörünümlerin sayısına ve bunların farklı durumlarına, aşağıdaki noktalarda anlatıldığı gibi bağlıdır:

- Herhangi bir kanal örneği yok: Durum Inactive olarak gösteriliyor.
- Tek bir kanal yönetim ortamı vardır: Durum, kanalın gerçek durumu olarak gösterilir.
- 1 'den fazla eşgörünüm var, tümü aynı durumda: Durum, kanalların gerçek durumu olarak gösteriliyor.
- Karışık durumlarla birlikte 1 'den fazla eşgörünüm vardır: Durum Mixed olarak gösterilir.

İlgili görevler

[“Kuyruk yöneticilerinin ve nesnelerinin yapılandırılması” sayfa 40](#)

Özellikler iletişim kutularını kullanarak, kuyruk yöneticisi ve nesnelerinin birçok özelliğini IBM MQ Explorer ' dan yapılandırabilirsiniz.

İlgili başvurular

[“Durum öznitelikleri” sayfa 535](#)

IBM MQ Explorer' ta, IBM MQ nesnelerinin geçerli durumunu görüntüleyebilirsiniz. Örneğin, bir kanalın çalışır durumda olup olmadığını ya da belirli bir kuyruğa son iletinin ne zaman konabileceğini öğrenebilir. Ayrıca, bir kanalın kaydedilmiş durumunu da görüntüleyebilirsiniz.

Uygulamaların bağlantılarını görüntüleme ve kapatma

Hangi uygulamaların belirli bir kuyruk yöneticisine bağlı olduğunu ve bir uygulamanın şu anda hangi kuyruk yöneticisi nesnelerini erişmekte olduğunu öğrenmek için **Uygulama Bağlantıları** iletişim penceresini kullanabilirsiniz. Bu iletişim kutusunu bir bağlantıyı kapatmak için de kullanabilirsiniz.

Bu görev hakkında

Bir IBM MQ nesnesini silmeden ya da özniteliklerini deęiřtirmeden önce, herhangi bir uygulamanın kuyruk yöneticisine baęlı olup olmadığını ya da nesnelere erişip erişmediğini denetleyin. **Uygulama Baęlantıları** iletişim penceresinde, belirli bir kuyruk yöneticisine baęlı olan uygulamalar görüntülenir ve uygulamanın řu anda erişmekte olduęu kuyruk yöneticisi nesnelere bulunur.

Bir baęlantıyı kapatmak için **Uygulama Baęlantıları** iletişim penceresini kullanabilirsiniz. Bir uygulama ile kuyruk yöneticisi arasında bir baęlantıyı kapattığınızda, uygulamanın kuyruk yöneticisinin nesnelere artık erişemez olduğunu unutmayın. Bu, uygulamanın düzgün bir şekilde çalışmamasını engelleyebilir.

Bir kuyruk yöneticisine baęlı uygulamaların listesini görüntülemek için:

Yordam

1. **Navigator** görünümünde, kuyruk yöneticisini saę tıklatın ve **Uygulama Baęlantıları** seçeneğini belirleyin. **Uygulama Baęlantıları** iletişim kutusu açılır.
2. **Uygulama Baęlantıları** iletişim kutusunda, ilk tabloda kuyruk yöneticisine baęlı olan uygulamalar listelenir.
3. İkinci tabloda, uygulamanın erişmekte olduęu kuyruk yöneticisinde bulunan nesnelere bir listesini görüntülemek için bir uygulamayı tıklatın.
4. İsteęe baęlı: Baęlantı kapatma:
 - a) Uygulamanın adını tıklatın ve sonra **Baęlantıyı Kapat** 'ı tıklatın.
 - b) İstediğinizde, baęlantıyı kapatmak istediğinizi onaylamak için **Yes** (Evet) seçeneğini tıklatın. Uygulama ile kuyruk yöneticisi arasındaki baęlantı kapatılır.

Sonuçlar

Bir baęlantıyı kapadıysanız, o baęlantıyı kullanan uygulama artık kuyruk yöneticisinin nesnelere erişemez.

JMS denetimli nesnelere oluřturma ve yapılandırma

You can use IBM MQ Explorer to configure the JMS administered objects that enable communication between Java applications and IBM MQ.

Bu görev hakkında

The Java Message Service (JMS) is a Java API that allows applications that are written in Java to the JMS specification to communicate with any messaging product that implements the JMS API. JMS API, açık bir standarttır ve birden çok somutlamaya sahip olduğundan, gereksinimlerinize göre hangi ileti alıřveriři sağlayıcısını (JMS sağlayıcısı) kullanabileceğini seçebilirsiniz.

IBM MQ , bir JMS sağlayıcısıdır; JMS API ' yı uygulayan bir ileti sistemi saęlar. You can use the IBM MQ graphical user interface, IBM MQ Explorer, to configure the JMS administered objects that enable communication between the Java application (the JMS client) and IBM MQ (the JMS provider).

IBM MQ classes for JMS' ta iki tip JMS denetimli nesne vardır:

- JMS istemcisinin JMS sağlayıcısında baęlantı yaratmak için kullandığı **Baęlantı üreticileri**.
- **Hedefler**, JMS istemcisinin iletilerin hedefini ve kaynağını temsil etmek için kullandığı hedefler.

Denetlenen nesnelere, Java Naming Directory Interface (JNDI) kullanılarak IBM MQ Explorer tarafından erişilen bir adlandırma ve dizin hizmetine depolanır. API. The administered objects are stored in locations on the naming and directory service known as the JNDI namespaces. LDAP (Lightweight Directory Access Protocol; Temel Dizin Eriřimi Protokolü) ve yerel ya da uzak dosya sistemleri de içinde olmak üzere, adlandırma ve dizin hizmeti olarak kullanabileceğiniz çeřitli JNDI hizmet sağlayıcılar vardır.

Because the JMS client uses the JMS administered objects to connect to the JMS provider, you configure the administered objects to define how the JMS client sends and receives, or publishes and subscribes,

messages. JMS istemcisi, JMS sağlayıcısıyla doğrudan iletişim kurmaz ve hangi JMS sağlayıcısının kullanılmakta olduğundan habersiz değildir. Bu, JMS sağlayıcısını, JMS istemcisini güncellemek zorunda kalmadan değiştirebileceğiniz anlamına gelir.

Bir JMS istemcisinin JNDI ad alanındaki denetlenen nesnelere bağlanabilmesi ve bu nesnelere erişebilmesi için IBM MQ classes for JMS ' u yapılandırmak üzere, IBM MQ Exploreriçinde aşağıdaki görevleri gerçekleştirmeniz gerekir:

Yordam

1. JNDI ad alanına bağlanın. Daha fazla bilgi için bakınız: [Adding an initial context](#).
2. JNDI ad alanında saklanan yönetilen nesnelere oluşturun ve yapılandırın. Daha fazla bilgi için bakınız: [Creating a connection factory](#) ve [Creating a destiny](#).

Sonuçlar

For more information about programming JMS applications and configuring IBM MQ classes for JMS, see [JMS için IBM MQ sınıflarının kullanılması](#).

İlgili kavramlar

[“JMS bağlantı üreticileri” sayfa 191](#)

A connection factory is an object that a JMS client (a JMS program that uses the JMS API) uses to create a connection with a JNDI provider (a messaging provider such as IBM MQ).

[“JMS hedefleri \(kuyruklar ve konular\)” sayfa 192](#)

JMS hedefi, istemcinin ürettiği iletilerin hedefini ve istemcinin tükettiği iletilerin kaynağını temsil eden bir nesnedir (bir JMS kuyruğu ya da bir JMS konudur). Noktadan noktaya ileti sisteminde, hedefler kuyrukları gösterir; yayınlama/abone olma ileti sisteminde, hedefler konuları gösterir.

JMS Bağlamlar

Bağlam, adları bir adlandırma ve izin hizmetinde saklanan nesnelere ilişkilendiren bir bağ tanımları kümesidir.

JMS istemcileri (JMS API ' yı kullananJava uygulamaları), adlandırma ve izin hizmetindeki JMS nesnelere adlarını aramak için bağlamları kullanır. Her bağlamın ilişkili bir adlandırma kuralı vardır.

LDAP adlandırma noktalarıyla ilgili daha fazla bilgi için [JMS yönetim aracının yapılandırılması](#) başlıklı konuya bakın.

İlk bağlamlar

For each location in the naming and directory service, you need to specify an initial context to give a starting point from which the JMS client can resolve the names of the objects in that location of the naming and directory service. JMS istemcileri, adlandırma ve izin hizmetindeki nesnelere Java Naming Directory Interface (JNDI) aracılığıyla erişir; bağlam tarafından tanımlanan adlandırmada ve izin hizmetinde yer alan konum, JNDI ad alanı olarak bilinir.

IBM MQ Exploreriçinde bir başlangıç bağlamı belirttiğinizde, JNDI ad alanının tam içeriği görüntülenir, ancak IBM MQ Explorer' ta yalnızca orada saklanan IBM MQ classes for JMS nesnelere düzenleyebilirsiniz. IBM MQ Explorer ' a eklediğiniz ilk bağlamların tümü, aşağıdaki şekilde gösterildiği gibi, **JMS Denetimli Nesnelere** klasöründeki **Navigator** görünümünde görüntülenir.

In the figure, File System Initial Context is the initial context for a location in the local filesystem: C : / JMSAdmin / JMSAdmin1 and LDAP Initial Context is the initial context for a location on an LDAP server, on a computer called hiss with the distinguished name cn=JMSData, dc=ibm, dc=uk.

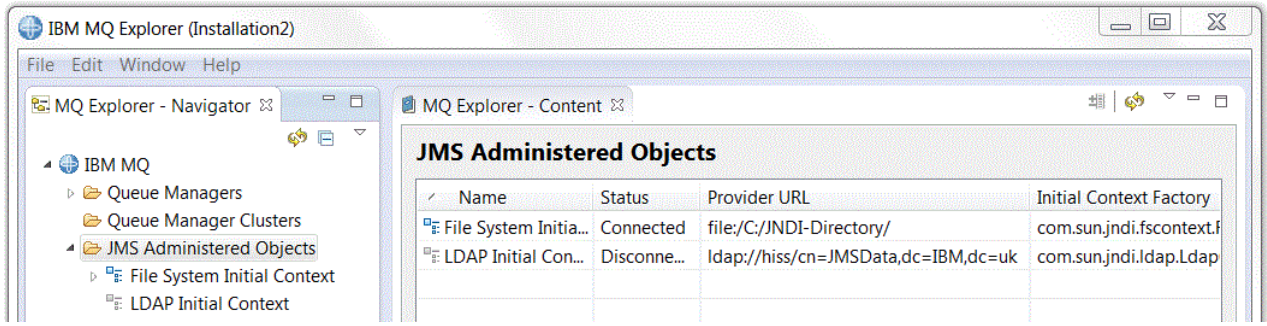

When you have added the initial context to IBM MQ Explorer, you can create connection factory objects, destination objects, and subcontexts in the JNDI namespace.

Alt bağlamlar

Bir alt bağlam, bir JNDI ad alanının alt bölümüdür ve diğer alt bağlamların yanı sıra bağlantı fabrikaları ve hedefleri de içerebilir. Alt bağlam, kendi sağındaki bir nesne değildir; alt bağlamdaki nesnelere ilişkin adlandırma kuralının yalnızca bir uzantısıdır. Tek bir bağlamda birden çok alt bağlam yaratabilirsiniz.

Aşağıdaki şekilde, A Subcontext adlı alt bağlam, File System Initial Context adlı ilk bağlama bağlıdır. Bağlamın ve alt bağlamın saklandığı dosya sisteminde, alt bağlam, ilk bağlamın bir alt dizinidir; LDAP gibi diğer JNDI uygulamaları alt bağlamları farklı şekilde saklayabilir.

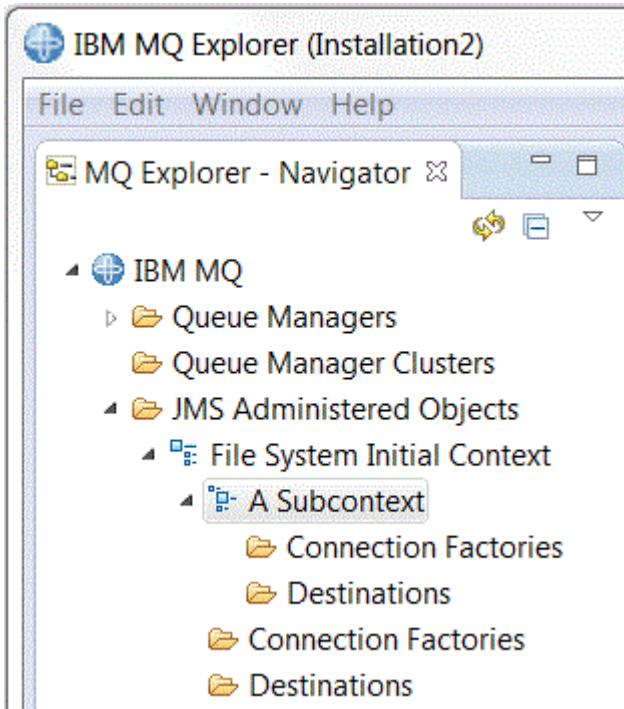

Bir alt bağlamdaki bağlantı üreticisi nesnelere, hedef nesnelere ve diğer alt bağlamlara yaratabilirsiniz.

İlgili kavramlar

[“JMS bağlantı üreticileri” sayfa 191](#)

A connection factory is an object that a JMS client (a JMS program that uses the JMS API) uses to create a connection with a JNDI provider (a messaging provider such as IBM MQ).

[“JMS hedefleri \(kuyruklar ve konular\)” sayfa 192](#)

JMS hedefi, istemcinin ürettiği iletilerin hedefini ve istemcinin tükettiği iletilerin kaynağını temsil eden bir nesnedir (bir JMS kuyruğu ya da bir JMS konudur). Noktadan noktaya ileti sisteminde, hedefler kuyrukları gösterir; yayınlama/abone olma ileti sisteminde, hedefler konuları gösterir.

İlgili görevler

“Başlangıç bağlamı eklenmesi” sayfa 194

IBM MQ Explorer’indeki JMS nesnelerini yaratmak ve yapılandırmak için, JMS nesnelerinin adlandırılması ve izin hizmetinde saklanacak JNDI ad alanının kökünü tanımlamak için bir başlangıç bağlamı eklemelisiniz.

“İlk bağlamın bağlanması ve bağlantısının kesilmesi” sayfa 195

You can connect or disconnect IBM MQ Explorer to an initial context that is displayed in the JMS Administered Objects folder. Ayrıca, her bir ilk bağlamı yapılandırabilir, böylece IBM MQ Explorer otomatik olarak yeniden bağlantı kurar ve IBM MQ Explorer' u yeniden başlatıp yeniden başlatın.

“Alt bağlam yaratılması” sayfa 204

Bir alt bağlam, bir JNDI ad alanının alt bölümüdür ve diğer alt bağlamların yanı sıra bağlantı fabrikaları ve hedefler içerebilir. Başlangıç bağlamlarında ya da diğer alt bağlamlarda alt bağlamlar yaratabilirsiniz.

İlgili bilgiler

<https://java.sun.com/products/jndi/tutorial/TOC.html>

JMS bağlantı üreticileri

A connection factory is an object that a JMS client (a JMS program that uses the JMS API) uses to create a connection with a JNDI provider (a messaging provider such as IBM MQ).

Bağlantı üreticileri yaratmak ve bağlantı oluşturmak için kullanılacak bağlantı değiştiricilerini tanımlamak için IBM MQ Explorer ' u kullanabilirsiniz.

Hedefler gibi bağlantı fabrikaları, nesnelere yönetilir ve adlandırma ve izin hizmeti içinde tanımlanmış bir konum olan bir JNDI ad alanında depolanır. İlk bağlam, JNDI ad alanının kökünü tanımlar. IBM MQ Explorer' ta, tüm bağlantı üreticileri, aşağıdaki şekilde gösterildiği gibi, bağlantı Üreticileri (Connection Factories) klasörlerinde uygun bağlam ve alt bağlamlarda saklanır.

Bu şekilde, adı Connection Factory 1 olan bağlantı üreticisi, File System Initial Contextadlı ilk bağlamın Connection Factories klasöründe saklanır.

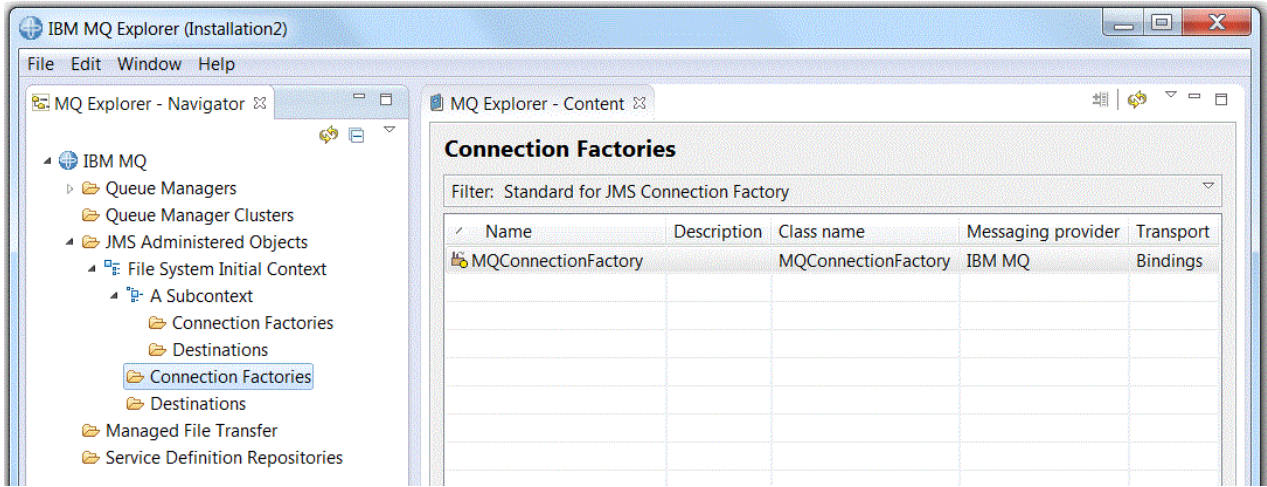

Bir bağlantı üreticisi tanımladığınızda, JMS sağlayıcısı olarak kullanılan ileti alışverişi sağlayıcısını (örneğin, IBM MQ ya da Real-time) seçiniz; bir bağlantı üreticisi yalnızca o ileti alışverişi sağlayıcısına bağlantılar yaratabilir. JMS istemcisinin farklı bir ileti alışverişi sağlayıcısına bağlantı yaratması için, yeni bir bağlantı üreticisi yaratmanız ve ileti alışverişi sağlayıcısını belirtmeniz gerekir. Gerçek zamanlı iletim IBM MQ 8.0’inde kullanılamaz. IBM MQ 8.0 kullanıyorsanız, Gerçek zamanlı aktarım işlevini tanımlayabilirsiniz, ancak bağlantı yaratma girişiminde bulunduğunda başarısız olur.

Etki alanı-bağımsız bağlantı üreticileri

İki ileti sistemi etki alanı vardır: noktadan noktaya ileti sistemi etki alanı ve yayınlama/abone olma ileti sistemi etki alanı. Noktadan noktaya ileti alışverişi (QueueConnectionFactory arabirimini kullanarak) ya

da özellikle yayınlama/abone olma ileti alışverişi için (TopicConnectionFactory arabirimi kullanılarak) bağlantı yaratmak için bir bağlantı üreticisi yaratabilirsiniz. JNDI' tan, etki alanı bağımsız olan ve bu nedenle hem noktadan noktaya iletişim hem de yayınlama/abone olma ileti sistemi (ConnectionFactory arabirimi kullanılarak) için kullanılabilir bağlantı üreticileri de yaratabilirsiniz. Daha fazla bilgi için bakınız: [Creating a connection factory](#).

JMS uygulamasının yalnızca noktadan noktaya ileti alışverişi ya da yalnızca yayınlama/abone olma ileti sistemi kullanması amaçlandıysa, bağlantı üreticisini yarattığınızda belirli bir ileti sistemi etki alanını seçebilir ve etki alanına özgü bir bağlantı oluşturabilirsiniz.

Ancak, aynı hareket altında hem noktadan noktaya iletişim, hem de yayınlama/abone olma işlemini gerçekleştirmek istiyorsanız, bir etki alanı bağımsız bağlantı üreticisi yaratabilirsiniz. Örneğin, bir JMS uygulamasının bir konuya abone olmasını (yayınlama/abone olma ileti alışverişi), JMS uygulaması belirli bir iletiyi aldığı anda, kuyruğa başka bir ileti gönderir (noktadan noktaya ileti alışverişi). Etki alanına özgü bağlantı fabrikaları kullanıyorsanız, her iki noktadan noktaya iletişim ve yayınlama/abone olma çalışmalarını aynı işlem kapsamında güvenilir bir şekilde gerçekleştirmek zordur: Her ileti alışverişi etki alanı için ayrı bir bağlantı üreticisi oluşturmanız gerekir. Diğer bir deyişle, noktadan noktaya iletişim, QueueSession oturumu tarafından denetlenen bir hareket altında yapılır ve yayınlama/abone olma işi TopicSession oturumu tarafından denetlenen bir hareket altında yapılır. Gönderme ve alma işlemlerinin her ikisinin de olması ya da her ikisinin de geriletildiğinden emin olmak zor.

Yayınlama/abone olma çalışmaları için bir etki alanına özgü bir bağlantı üreticisi ve bir etki alanına özgü bir bağlantı üreticisi yaratmak yerine, her ikisi için de tek bir etki alanı bağımsız bağlantı üreticisi yaratabilirsiniz. Başka bir deyişle, bağlantı üreticisi tek bir oturum yaratır ve bir oturum yaratır. Oturum, bir konudan MessageConsumer ve bir MessageProducer ' ı bir kuyruğa yaratır. When the JMS application receives the published message, the next message can be sent to the queue under the same session's transaction; both operations can then be committed or rolled back as a single unit of work.

Daha fazla bilgi için [JMS için IBM MQ sınıflarının kullanılması](#) başlıklı konuya bakın.

İlgili kavramlar

[“JMS hedefleri \(kuyruklar ve konular\)” sayfa 192](#)

JMS hedefi, istemcinin ürettiği iletilerin hedefini ve istemcinin tükettiği iletilerin kaynağını temsil eden bir nesnedir (bir JMS kuyruğu ya da bir JMS konudur). Noktadan noktaya ileti sisteminde, hedefler kuyrukları gösterir; yayınlama/abone olma ileti sisteminde, hedefler konuları gösterir.

İlgili görevler

[“Bağlantı üreticisi yaratılması” sayfa 198](#)

JMS istemcisi (JMS API ' yı kullanan bir Java uygulaması) JMS sağlayıcısına bağlantı yaratmak için bağlantı üreticileri kullanır (IBM MQ gibi bir ileti alışverişi sağlayıcısı).

JMS hedefleri (kuyruklar ve konular)

JMS hedefi, istemcinin ürettiği iletilerin hedefini ve istemcinin tükettiği iletilerin kaynağını temsil eden bir nesnedir (bir JMS kuyruğu ya da bir JMS konudur). Noktadan noktaya ileti sisteminde, hedefler kuyrukları gösterir; yayınlama/abone olma ileti sisteminde, hedefler konuları gösterir.

JMS istemcisi, iletileri yerleştirmek ve iletileri almak için tek bir hedef nesne kullanabilir ya da JMS istemcisi ayrı hedef nesnelere kullanabilir. Aynı hedef nesne hem IBM MQ hem de Real-time Messaging Provider ürünleri için kullanılabilir; bu nedenle, bağlantı fabrikalarının aksine, farklı ileti alışverişi sağlayıcıları için ayrı hedef nesnelere yaratmanız gerekmez. Gerçek zamanlı iletim IBM MQ 8.0 içinde kullanılamaz. IBM MQ 8.0 kullanıyorsanız, Gerçek zamanlı aktarım işlevini tanımlayabilirsiniz, ancak bağlantı yaratma girişiminde bulunduğunda başarısız olur.

Bu şekilde, Destination 1 adlı hedef, File System Initial Context adlı ilk bağlamın Hedefler klasöründe depolanır.

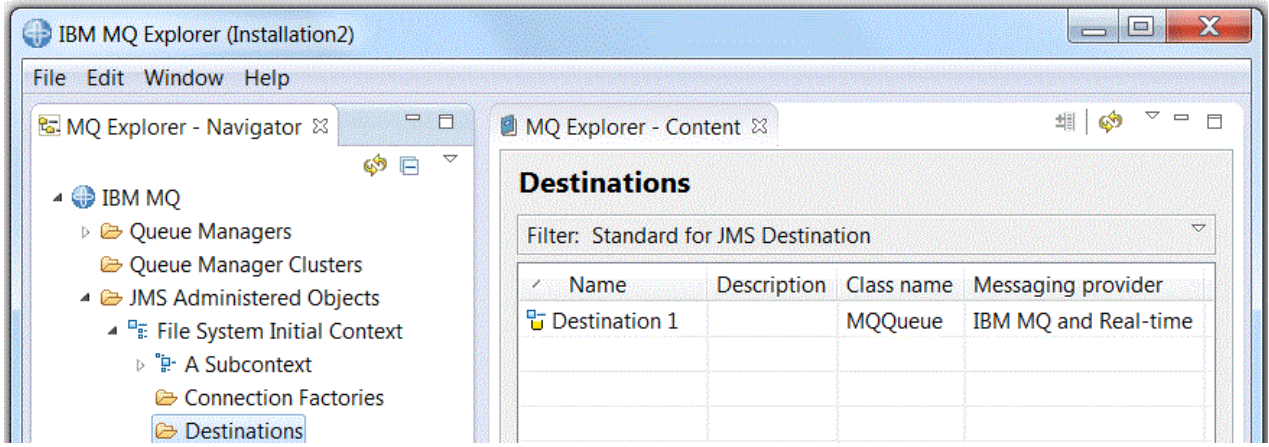

Bir hedef nesne oluşturduğunuzda, hedefin bir JMS kuyruğu mu (noktadan noktaya ileti alışverişi etki alanında) mı, yoksa bir JMS konusu mu olduğunu (yayınlama/abone olma ileti sistemi etki alanında) belirtmeniz gerekir; hedef yaratıldıktan sonra etki alanını değiştiremezsiniz. Hedefi, hedefin temsil ettiği kuyruğun ya da konunun adıyla da yapılandırmanız gerekir. JMS kullanmanın bir avantajı, hedef tanımlamadaki bir özelliğin değerini değiştirerek, JMS istemcisinin kullandığı kuyruk ya da konunun adını değiştirebilmenizi sağlar ve JMS istemcisinin kendisini güncelleştirmenizi sağlar.

Daha fazla bilgi için [JMS için IBM MQ sınıflarının kullanılması](#) ve [Yayınlama/abone olma ileti alışverişi](#) başlıklı konuya bakın.

İlgili kavramlar

[“IBM MQ Kuyruklar” sayfa 17](#)

Kuyruk, iletiler için bir taşıyıcıdır. Kuyruğu barındıran kuyruk yöneticisine bağlı olan iş uygulamaları, kuyruktan iletiler alabilir ya da kuyruğa ileti yerleştirebilir.

IBM MQ classes for JMS için ileti alışverişi sağlayıcıları

Bir JMS istemcisi (JMS API ' yı kullanan bir Java uygulaması), JMS sağlayıcısıyla bağlantı yaratmak için bir bağlantı üreticisi kullanır. The messaging provider that is used as the JMS provider determines which types of transport are available to use for the connection.

Noktadan noktaya ileti alışverişi kullanıyorsanız ya da yayınlama/abone olma ileti alışverişi için IBM MQ Yayınlama/Abone Olma aracısını kullanıyorsanız, ileti alışverişi sağlayıcısı olarak IBM MQ komutunu kullanmanız gerekir. The JMS client, therefore, connects to a queue manager and the type of transport that the connection uses depends on whether the JMS client is on the same computer as the queue manager:

- If the JMS client is on a different computer from the queue manager, the JMS client must use a client connection (TCP/IP) to connect to the queue manager.
- If the JMS client is on the same computer as the queue manager, the JMS client can connect to the queue manager directly using bindings or using a client connection (TCP/IP).

Bir bağlantı üreticisi yarattığınızda, JMS sağlayıcısı olarak hangi ileti alışverişi sağlayıcısının kullanılacağını seçmiş olmalısınız. Bu işlem, bağlantı üreticisini, yalnızca seçilen ileti alışverişi sağlayıcısı için uygun bağlantı yaratılmasına neden olur. İleti alışverişi sağlayıcısını değiştirmek istiyorsanız, yeni bir bağlantı üreticisi yaratmalı ve farklı bir ileti sistemi sağlayıcısı belirtmeniz gerekir. Daha fazla bilgi için bakınız: [Creating a connection factory](#).

Ancak, yeni iletim seçilen ileti alışverişi sağlayıcısı için uygun olduğu sürece kullanılan taşıma tipini değiştirebilirsiniz. Bunu yapmak için, JMS istemcisinin bağlantıları yaratmak için kullandığı bağlantı üreticisiyle ilişkilendirilmiş iletim tipini değiştirmelisiniz. Ek bilgi için [Bağlantılar için kullanılan iletim tipinin değiştirilmes](#) başlıklı konuya bakın.

İlgili kavramlar

[“JMS bağlantı üreticileri” sayfa 191](#)

A connection factory is an object that a JMS client (a JMS program that uses the JMS API) uses to create a connection with a JNDI provider (a messaging provider such as IBM MQ).

İlgili görevler

[“Bağlantı üreticisi yaratılması” sayfa 198](#)

JMS istemcisi (JMS API ' yı kullanan bir Java uygulaması) JMS sağlayıcısına bağlantı yaratmak için bağlantı üreticileri kullanır (IBM MQgibi bir ileti alışverişi sağlayıcısı).

[“Bağlantılar için kullanılan iletim tipini değiştirme” sayfa 203](#)

Bir JMS istemcisinin bir JMS sağlayıcısına bağlanmak için kullandığı iletim tipini değiştirebilirsiniz. Ayrıca, yeni iletim tipi için gereken özellikleri ve ayarları değiştirmeniz de gerekebilir.

Başlangıç bağlamı eklenmesi

IBM MQ Exploreriçindeki JMS nesnelerini yaratmak ve yapılandırmak için, JMS nesnelerinin adlandırılması ve izin hizmetinde saklanacak JNDI ad alanının kökünü tanımlamak için bir başlangıç bağlamı eklemelisiniz.

Bu görev hakkında

Erişmek istediğiniz her JNDI ad alanı için bir başlangıç bağlamı eklemelisiniz. IBM MQ Explorer ' a eklediğiniz ilk bağlamların tümü, Navigator görünümündeki JMS Denetimli Nesnelere klasöründe görüntülenir.

IBM MQ Exploreriçindeki JMS Denetimli Nesnelere klasörüne ilk bağlam eklemek için aşağıdaki adımları tamamlayın.

Yordam

1. Navigator görünümünde, **JMS Denetimli Nesnelere** klasörünü farenin sağ düğmesiyle tıkklatın ve **Başlangıç Bağlamı Ekle** Düğmesini Tıkklatın. Başlangıç Bağlamı Ekle sihirbazı açılır.
2. Adlandırma ve izin hizmetindeki JNDI ad alanının yerini seçin:
 - JNDI ad alanı bir LDAP sunucusudaysa **LDAP sunucusu** öğesini tıkklatın. Aşağıdaki bağlantı ayrıntılarını bilmeniz gerekir:
 - LDAP sunucusunun anasistem adı.
 - JNDI ad alanının konumunun ayırt edici adı.
 - JNDI ad alanı bir dosya sisteminde bulunuyorsa, **Dosya sistemi** öğesini tıkklatın. Aşağıdaki bağlantı ayrıntılarını bilmeniz gerekir:
 - Dosya sistemindeki JNDI ad alanının konumuna giden yol.
 - JNDI ad alanı başka bir yerde bulunuyorsa **Diğer** düğmesini tıkklatın. Aşağıdaki bağlantı ayrıntılarını bilmeniz gerekir:
 - JNDI hizmet sağlayıcısının ilk bağlam üreticisi sınıfının adı ve yeri.
 - JNDI ad alanı konumunun URL adresi.
3. JNDI ad alanı bir LDAP sunucusundaysa ya da kimlik doğrulaması gerektiren başka bir JNDI hizmet sağlayıcısı tarafından sağlandıysa, JNDI ad alanına bağlanmak için IBM MQ Explorer ' in kullanması gereken kimlik doğrulama tipini seçin:
 - JNDI ad alanına bağlanmak için anonim kimlik doğrulaması kullanmak için **Yok** ' u tıkklatın. The JNDI does not pass any security credentials to the service provider from IBM MQ Explorer.
 - Click **Basit kimlik doğrulama** if IBM MQ Explorer must pass security credentials to the JNDI service provider.
 - Click **CRAM-MD5 kimlik doğrulaması** if IBM MQ Explorer must pass security credentials of CRAM-MD5 standard to the JNDI service provider.

4. İsteğe bağlı: IBM MQ Explorer' ta başlangıç bağlamını görüntülemek için kullanılacak takma adı düzenleyin. Varsayılan olarak, JNDI ad alanının yeri kullanılır, ancak onu daha kolay okunur ve tanınabilecek bir şeyle değiştirebilirsiniz.
5. İsteğe bağlı: IBM MQ Explorer ' in ilk bağlamla otomatik olarak bağlanıp bağlanmayacağını seçin:
 - Sihirbaz kapandığında ilk bağlamla bağlantı kurmak için **Son olarak bağla** onay kutusunu seçin.
Bu onay kutusundaki işareti kaldırırsanız, sihirbaz kapandığında, ilk bağlam JMS Denetimli Nesnelere klasörüne eklenir, ancak IBM MQ Explorer başlangıç bağlamına bağlanıncaya kadar, JNDI ad alanındaki JMS nesnelere erişemez.
 - IBM MQ Explorer 'in her kapattığınızda ilk bağlamına otomatik olarak yeniden bağlanmasını istiyorsanız **Başlatma sırasında bağlamla otomatik olarak yeniden bağlan** onay kutusunu seçin ve IBM MQ Explorer' u yeniden açın.
6. **Bitir**'i tıklatın.

Sonuçlar

Başlangıçtaki bağlam, Navigator görünümündeki JMS Denetimli Nesnelere klasörüne eklenir. IBM MQ Explorer başlangıç bağlamına bağlıysa, başlangıç bağlamındaki bağlantı üreticisi nesnelere, hedef nesnelere ve alt bağlamlar yaratabilirsiniz.

İlgili kavramlar

[“JMS Bağlamları” sayfa 189](#)

Bağlam, adları bir adlandırma ve izin hizmetinde saklanan nesnelere ilişkilendiren bir bağ tanımları kümesidir.

İlgili görevler

[“İlk bağlamın bağlanması ve bağlantısının kesilmesi” sayfa 195](#)

You can connect or disconnect IBM MQ Explorer to an initial context that is displayed in the JMS Administered Objects folder. Ayrıca, her bir ilk bağlamı yapılandırabilir, böylece IBM MQ Explorer otomatik olarak yeniden bağlantı kurar ve IBM MQ Explorer' u yeniden başlatıp yeniden başlatın.

[“İlk bağlamın kaldırılması” sayfa 197](#)

If you no longer want to access and administer JMS objects in a particular JNDI namespace, you can remove the initial context that defines the root of the JNDI namespace from the JMS Administered Objects folder in IBM MQ Explorer.

[“Bağlantı üreticisi yaratılması” sayfa 198](#)

JMS istemcisi (JMS API ' yı kullanan bir Java uygulaması) JMS sağlayıcısına bağlantı yaratmak için bağlantı üreticileri kullanır (IBM MQgibi bir ileti alışverişi sağlayıcısı).

[“Hedef oluşturma” sayfa 199](#)

JMS istemcisi, JMS istemcisinin ürettiği iletilerin hedefini ve JMS istemcisinin aldığı iletilerin kaynağını belirtmek için bir hedef nesne kullanır. Hedef nesnelere, kuyruklar (noktadan noktaya ileti alışverişi için) ya da konular için (yayınlama/abone olma ileti alışverişi için) gösterebilirler.

[“Alt bağlam yaratılması” sayfa 204](#)

Bir alt bağlam, bir JNDI ad alanının alt bölümüdür ve diğer alt bağlamların yanı sıra bağlantı fabrikaları ve hedefler içerebilir. Başlangıç bağlamlarında ya da diğer alt bağlamlarda alt bağlamlar yaratabilirsiniz.

İlk bağlamın bağlanması ve bağlantısının kesilmesi

You can connect or disconnect IBM MQ Explorer to an initial context that is displayed in the JMS Administered Objects folder. Ayrıca, her bir ilk bağlamı yapılandırabilir, böylece IBM MQ Explorer otomatik olarak yeniden bağlantı kurar ve IBM MQ Explorer' u yeniden başlatıp yeniden başlatın.

Bu görev hakkında

IBM MQ Explorerindeki IBM MQ classes for JMS nesnelere yönetmek için, IBM MQ Explorer JMS nesnelere saklandığı JNDI ad alanının kökünü tanımlayan başlangıç bağlamına bağlanmalıdır. IBM MQ

Explorer başlangıç bağlamından çıkarıldıysa, bağlam JMS Denetimli Nesnelere klasöründe görüntülenmeye devam eder, ancak JNDI ad alanında nesnelere görüntüleyemez ya da denetleyemezsiniz.

- [“İlk bağlamın bağlanması ve bağlantısının kesilmesi” sayfa 196](#)
- [“İlk bağlamla otomatik olarak yeniden bağlanıyor” sayfa 196](#)

İlk bağlamın bağlanması ve bağlantısının kesilmesi

Bu görev hakkında

JNDI ad alanı IBM MQ Explorer ile farklı bir bilgisayardaysa, adlandırma ve izin hizmetinin kullanılabilir olduğunu doğrulayın.

IBM MQ Explorer ' u JMS Denetimli Nesnelere klasöründe görüntülenen bir başlangıç bağlamına bağlamak ya da bu bağlamla bağlantısını kesmek için:

Yordam

1. In the Navigator view, right-click the initial context, then click **Bağlan** or **Bağlantıyı Kes** as required.
2. JNDI hizmet sağlayıcısı kimlik doğrulaması gerektiriyorsa (örneğin, LDAP), istendiğinde kimlik doğrulama ayrıntılarınızı girin.

Sonuçlar

IBM MQ Explorer , başlangıç bağlamını bağlar ya da keser. Başlangıçtaki bağlamın simge rengi durumunu göstermek için değişir: bağlantısı kesildiysse gri; bağlıysa mavi.

IBM MQ Explorer 'un otomatik olarak yeniden bağlantı kurmasını sağlayan bir başlangıç bağlamının bağlantısını kesmeniz durumunda, IBM MQ Explorer ' i kapatıp yeniden başladığınızda, ilk bağlamın yeniden bağlandığı bir sonraki bağlam bağlantısını keser.

Sonraki adım

Başlangıç bağlamını IBM MQ Explorer ' den tamamen kaldırmak istiyorsanız bkz. [İlk bağlamın kaldırılması](#).

İlk bağlamla otomatik olarak yeniden bağlanıyor

Bu görev hakkında

Her bir ilk bağlamı yapılandırabilir, böylece IBM MQ Explorer otomatik olarak yeniden bağlantı kurar ve IBM MQ Explorer ' u yeniden başlatır. İlk bağlamı otomatik olarak yeniden bağlanmak için yapılandırmadıysanız, IBM MQ Explorer ' u kapatıp yeniden başlattığınızda, bu bağlamın yeniden bağlanmamasını sağlar.

IBM MQ Explorer ' un başlatma sırasında otomatik olarak yeniden bağlanabilmesi için bir başlangıç bağlamını yapılandırmak üzere aşağıdaki görevlerden birini gerçekleştirin:

IBM MQ Explorer ' un otomatik olarak yeniden bağlanmayacak şekilde ilk bağlamını yapılandırmak için:

Yordam

1. IBM MQ Explorer ' ta JMS Denetimli Nesnelere klasörüne bir başlangıç bağlamı eklediğinizde, **Yeni Konteks Eklesihirbazında Başlangıçta otomatik olarak yeniden bağlan** onay kutusunu seçebilirsiniz.
2. JMS Denetimli Nesnelere klasöründe önceden gösterilen ilk bağlamlar için, ilk bağlamı farenin sağ düğmesiyle tıklayın ve **Otomatik Yeniden Bağlantı** öğesini tıklayın. Başlangıç bağlamının başlangıçta IBM MQ Explorer ' a otomatik olarak yeniden bağlanmak için ayarının belirlendiğini belirtmek üzere menü öğesinin yanına bir onay işareti konulur.
3. Navigator görünümünde, başlangıç bağlamını farenin sağ düğmesiyle tıklayın ve **Otomatik Yeniden Bağlantı** öğesini seçin. Menü öğesinin yanındaki onay işareti kaldırılır.

Sonuçlar

İlk bağlam, kimlik doğrulaması gerektiren bir adlandırma ve izin hizmeti varsa (örneğin, bir LDAP sunucusu), IBM MQ Explorer' u başlattığınızda, kimlik doğrulaması gerektiren her bir ilk bağlam için kimlik doğrulama ayrıntıları istenir ve otomatik olarak yeniden bağlanmaya ayarlanır.

İlgili kavramlar

[“JMS Bağlamlar” sayfa 189](#)

Bağlam, adları bir adlandırma ve izin hizmetinde saklanan nesnelere ilişkilendiren bir bağ tanımları kümesidir.

İlgili görevler

[“Başlangıç bağlamı eklenmesi” sayfa 194](#)

IBM MQ Explorer'indeki JMS nesnelere yaratmak ve yapılandırmak için, JMS nesnelere adlandırılması ve izin hizmetinde saklanacak JNDI ad alanının kökünü tanımlamak için bir başlangıç bağlamı eklemelisiniz.

[“İlk bağlamın kaldırılması” sayfa 197](#)

If you no longer want to access and administer JMS objects in a particular JNDI namespace, you can remove the initial context that defines the root of the JNDI namespace from the JMS Administered Objects folder in IBM MQ Explorer.

İlk bağlamın kaldırılması

If you no longer want to access and administer JMS objects in a particular JNDI namespace, you can remove the initial context that defines the root of the JNDI namespace from the JMS Administered Objects folder in IBM MQ Explorer.

Bu görev hakkında

Removing the initial context from the JMS Administered Objects folder in IBM MQ Explorer does not delete the JNDI namespace and the objects that it contains from the naming and directory service. Daha sonra IBM MQ Explorer kullanarak JMS nesnelere denetlemek isterseniz, başlangıç bağlamını yeniden ekleyebilirsiniz; ek bilgi için [Başlangıç bağlamı eklenmesi](#) başlıklı konuya bakın.

If you do not want to administer JMS objects in the JNDI namespace now but intend to do so later, you can disconnect from the initial context without removing it from IBM MQ Explorer; for more information, see [İlk bağlamın bağlanması ve bağlantısının kesilmesi](#).

To remove an initial context from IBM MQ Explorer:

Yordam

1. Navigator görünümünde, ilk bağlamı fare ile sağ düğmesiyle tıklatın ve **Kaldır** düğmesini tıklatın.
2. İstendiğinde **Yes**(Evet) seçeneğini tıklatın.

Sonuçlar

İlk bağlam, IBM MQ Explorer'indeki JMS Denetimli Nesnelere klasöründen kaldırılır. JNDI ad alanı, adlandırma ve izin hizmetinden silinmez; böylece ilk bağlamı IBM MQ Explorer ' e daha sonra ekleyebilirsiniz.

İlgili kavramlar

[“JMS Bağlamlar” sayfa 189](#)

Bağlam, adları bir adlandırma ve izin hizmetinde saklanan nesnelere ilişkilendiren bir bağ tanımları kümesidir.

İlgili görevler

[“Başlangıç bağlamı eklenmesi” sayfa 194](#)

IBM MQ Exploreriçindeki JMS nesnelere yaratmak ve yapılandırmak için, JMS nesnelere adlandırılması ve izin hizmetinde saklanacak JNDI ad alanının kökünü tanımlamak için bir başlangıç bağlamı eklemelisiniz.

“İlk bağlamın bağlanması ve bağlantısının kesilmesi” sayfa 195

You can connect or disconnect IBM MQ Explorer to an initial context that is displayed in the JMS Administered Objects folder. Ayrıca, her bir ilk bağlamı yapılandırabilir, böylece IBM MQ Explorer otomatik olarak yeniden bağlantı kurar ve IBM MQ Explorer' u yeniden başlatıp yeniden başlatır.

Bağlantı üreticisi yaratılması

JMS istemcisi (JMS API ' yı kullanan bir Java uygulaması) JMS sağlayıcısına bağlantı yaratmak için bağlantı üreticileri kullanır (IBM MQ gibi bir ileti alışverişi sağlayıcısı).

Bu görev hakkında

Bir bağlantı üreticisi tanımladığınızda, JMS sağlayıcısı olarak kullanılacak ileti alışverişi sağlayıcısını seçmiş olmalısınız. JMS sağlayıcısını değiştirmek istiyorsanız, yeni JMS sağlayıcısı için yeni bir bağlantı üreticisi yaratmalısınız.

Bağlantı üreticisini yaratmak istediğiniz JNDI ad alanı için ilk bağlam, JMS Denetimli Nesnelere klasöründe görüntülenmelidir ve IBM MQ Explorer' a bağlanmalıdır.

Bir bağlantı üreticisi nesnesi yaratmak için aşağıdaki adımları tamamlayın.

Yordam

1. Navigator görünümünde, **JMS Denetimli Nesnelere** klasörünü genişletin ve bağlantı üreticinin saklanacağı JNDI ad alanı için başlangıç bağlamını (ve gerekirse alt bağlamlar) genişletin.
2. **Bağlantı Üreticileri** klasörünü farenin sağ düğmesiyle tıklayın ve **Yeni > Bağlantı Üreticisi ...** öğelerini seçin. Yeni Bağlantı Üreticisi sihirbazı açılır.
3. Sihirbazda, bağlantı üreticisi için bir ad yazın ve JMS istemcisinin bağlanmak için bağlantı üreticisini kullanacağı ileti alışverişi sağlayıcısını seçin ve **İleri** düğmesini tıklayın:
 - Noktadan noktaya ileti alışverişi kullanıyorsanız ya da IBM MQ Yayınlama/Abone Olma aracısını kullanıyorsanız, **IBM MQ** seçeneğini tıklayın.
4. Yaratmak istediğiniz bağlantı üreticisinin tipini seçin:
 - JMS uygulaması hem noktadan noktaya ileti alışverişi, hem de yayınlama/abone olma ileti sistemini kullanacaksa, özellikle de JMS uygulamasının her iki tipi aynı işlem altında gerçekleştirmesini istiyorsanız, **Bağlantı Üreticisi** öğesini tıklayın.
 - JMS uygulaması yalnızca noktadan noktaya iletişim iletilerini kullanacaksa, **Kuyruk Bağlantısı Üreticisi** ' yi tıklayın.
 - JMS uygulaması yalnızca yayınlama/abone olma ileti alışverişi kullanacaksa **Konu Bağlantı Üreticisi** öğesini tıklayın.
5. İsteğe bağlı: XA hareketlerini desteklemek için, **XA hareketlerini destekle** onay kutusunu seçin. İleti alışverişi sağlayıcısı olarak gerçek zamanlı olarak kullanıyorsanız XA hareketleri desteklenmez.
6. **İleri**' yi tıklayın.
7. Bağlantı üreticisi tarafından yaratılan bağlantılar tarafından kullanılacak iletim tipini seçin ve **İleri** düğmesini tıklayın:
 - Bağlantı üreticisini kullanan JMS istemcisi, kuyruk yöneticisinden farklı bir bilgisayarda yer aldıysa, **MQ Client** öğesini tıklayın. Bu, bağlantının TCP/IP ' yi kullandığını gösterir. **MQ İstemcisi** seçeneğini belirlerseniz ve sihirbazın önceki sayfasında bulunan Destek XA hareketleri onay kutusunu işaretlediyseniz, IBM MQ' un Java Extended Transaction Support bileşenini kurmalısınız.
 - Bağlantı üreticisini kullanan JMS uygulaması kuyruk yöneticisiyle aynı bilgisayarda çalışıyorsa, **MQ İstemcisi** öğesini tıklatabilir (ek bilgi için önceki seçeneğe bakın) ya da JMS istemcisinin doğrudan kuyruk yöneticisine bağlandığı anlamına gelen **Bağlamalar** simgesini tıklatabilirsiniz.

- Bağlantı üreticisini kullanan JMS istemcisi, TCP/IP kullanarak Real-time aracısına bağlanacaksa, **Direct**(Doğrudan) seçeneğini tıklatın.
- Bağlantı üreticisini kullanan JMS istemcisi, HTTP tünelleme kullanarak Real-time aracısına bağlanırsa, **Doğrudan HTTP** seçeneğini tıklatın.

Not: Gerçek zamanlı iletim IBM MQ 8.0 içinde kullanılamaz. IBM MQ 8.0 kullanıyorsanız, Gerçek zamanlı aktarım işlevini tanımlayabilirsiniz, ancak bağlantı yaratma girişiminde bulunduğunda başarısız olur.

8. İsteğe bağlı: Var olan bir bağlantı üreticisiyle aynı özniteliklere sahip bağlantı üreticisi nesnesini yaratmak istiyorsanız, **Var olan bir JNDI nesnesi gibi özniteliklerle oluştur** seçeneğini belirleyin ve var olan bağlantı üreticisini seçmek için **Seç** düğmesini tıklatın.

9. **Bitir**'i tıklatın.

Sonuçlar

Yeni bağlantı üreticisi, Connection Factories (Bağlantı Üreticileri) klasörünün İçerik görünümünde görüntülenir.

İlgili kavramlar

[“JMS bağlantı üreticileri” sayfa 191](#)

A connection factory is an object that a JMS client (a JMS program that uses the JMS API) uses to create a connection with a JNDI provider (a messaging provider such as IBM MQ).

İlgili görevler

[“Hedef oluşturma” sayfa 199](#)

JMS istemcisi, JMS istemcisinin ürettiği iletilerin hedefini ve JMS istemcisinin aldığı iletilerin kaynağını belirtmek için bir hedef nesne kullanır. Hedef nesnelere, kuyruklar (noktadan noktaya ileti alışverişi için) ya da konular için (yayınlama/abone olma ileti alışverişi için) gösterebilirler.

[“Alt bağlam yaratılması” sayfa 204](#)

Bir alt bağlam, bir JNDI ad alanının alt bölümüdür ve diğer alt bağlamların yanı sıra bağlantı fabrikaları ve hedefler içerebilir. Başlangıç bağlamlarında ya da diğer alt bağlamlarda alt bağlamlar yaratabilirsiniz.

[“Bağlantılar için kullanılan iletim tipini değiştirme” sayfa 203](#)

Bir JMS istemcisinin bir JMS sağlayıcısına bağlanmak için kullandığı iletim tipini değiştirebilirsiniz. Ayrıca, yeni iletim tipi için gereken özellikleri ve ayarları değiştirmeniz de gerekebilir.

[“Denetlenen bir nesnenin silinmesi” sayfa 206](#)

IBM MQ Explorer’inde denetlenen bir nesneyi sildiğinizde, yönetilen nesne adlandırma ve dizin hizmetindeki JNDI ad alanında artık yok.

[“Denetlenen bir nesnenin yeniden adlandırılması” sayfa 205](#)

Yönetilen bir nesne (bağlantı üreticileri ve varış noktaları) yarattığınızda, bu nesneyi daha sonra IBM MQ Explorer’ ta yeniden adlandırabilirsiniz.

Hedef oluşturma

JMS istemcisi, JMS istemcisinin ürettiği iletilerin hedefini ve JMS istemcisinin aldığı iletilerin kaynağını belirtmek için bir hedef nesne kullanır. Hedef nesnelere, kuyruklar (noktadan noktaya ileti alışverişi için) ya da konular için (yayınlama/abone olma ileti alışverişi için) gösterebilirler.

Başlamadan önce

- [Hedef oluşturmak istediğiniz başlangıç bağlamını ekleyin.](#)
- [Başlangıç bağlamına bağlan.](#)

Bu görev hakkında

Hedef nesne yaratmak için aşağıdaki adımları tamamlayın.

Yordam

1. Navigator görünümünde, **JMS Denetimli Nesnelere** klasörünü genişletin ve hedefin JNDI adlandırma ve izin hizmetinde saklanacağı başlangıç bağlamını (gerekirse alt bağlamları) genişletin.
2. **Destinations** (Hedefler) klasörünü sağ tıklayın ve **New > Destination**(Yeni Hedef) seçeneğini tıklayın. Yeni Hedef sihirbazı açılır.
3. Sihirbazda, hedef için bir ad yazın ve **Next**(İleri) düğmesini tıklayın.
4. Yaratmak istediğiniz hedef tipini seçin ve **İleri**düğmesini tıklayın:
 - Noktadan noktaya ileti alışverişi kullanıyorsanız, **Kuyruk**öğesini tıklayın.
 - Yayınlama/abone olma ileti alışverişi kullanıyorsanız, **Konu**' yı tıklayın.
5. İsteğe bağlı: Var olan bir hedefle aynı özniteliklere sahip hedef nesneyi yaratmak istiyorsanız, **Var olan bir JNDI nesnesi gibi özniteliklerle oluştur**seçeneğini belirleyin, daha sonra, var olan hedefi seçmek için **Seç** düğmesini tıklayın.
6. **Bitir**'i tıklayın.

Sonuçlar

Yeni hedef, Destinations klasörünün İçerik görünümünde görüntülenir.

İlgili kavramlar

[“JMS hedefleri \(kuyruklar ve konular\)” sayfa 192](#)

JMS hedefi, istemcinin ürettiği iletilerin hedefini ve istemcinin tükettiği iletilerin kaynağını temsil eden bir nesnedir (bir JMS kuyruğu ya da bir JMS konudur). Noktadan noktaya ileti sisteminde, hedefler kuyrukları gösterir; yayınlama/abone olma ileti sisteminde, hedefler konuları gösterir.

İlgili görevler

[“Bağlantı üreticisi yaratılması” sayfa 198](#)

JMS istemcisi (JMS API ' yı kullanan bir Java uygulaması) JMS sağlayıcısına bağlantı yaratmak için bağlantı üreticileri kullanır (IBM MQgibi bir ileti alışverişi sağlayıcısı).

[“Alt bağlam yaratılması” sayfa 204](#)

Bir alt bağlam, bir JNDI ad alanının alt bölümüdür ve diğer alt bağlamların yanı sıra bağlantı fabrikaları ve hedefler içerebilir. Başlangıç bağlamlarında ya da diğer alt bağlamlarda alt bağlamlar yaratabilirsiniz.

[“Denetlenen bir nesnenin silinmesi” sayfa 206](#)

IBM MQ Explorer’inde denetlenen bir nesneyi sildiğinizde, yönetilen nesne adlandırma ve izin hizmetindeki JNDI ad alanında artık yok.

[“Denetlenen bir nesnenin yeniden adlandırılması” sayfa 205](#)

Yönetilen bir nesne (bağlantı üreticileri ve varış noktaları) yarattığınızda, bu nesneyi daha sonra IBM MQ Explorer' ta yeniden adlandırabilirsiniz.

[“IBM MQ nesnesinden bir JMS nesnesi oluşturma” sayfa 202](#)

You can create new JMS administered objects based on your existing IBM MQ objects.

Aynı anda bir JMS nesnesi ve bir IBM MQ nesnesi yaratılması

Yeni bir JMS nesnesi yarattığınızda, isteğe bağlı olarak aynı tipte ilgili bir IBM MQ nesnesi de yaratabilirsiniz.

Başlamadan önce

- Bir IBM MQ kuyruk yöneticisiniz olmalıdır. Bir tane yoksa, şu şekilde açıklandığı gibi bir tane oluşturabilirsiniz: [“Kuyruk yöneticilerinin ve nesnelere yaratılması ve yapılandırılması” sayfa 15](#)
- Bir JMS başlangıç bağlamınız olmalıdır. Bir tane yoksa, şu şekilde açıklandığı gibi bir tane oluşturabilirsiniz: [JMS konusunu içerecek başlangıç bağlamını ekleyin](#)
- JMS başlangıç bağlamına şu şekilde bağlanmanız gerekir: [Başlangıç bağlamına bağlan](#)

Bu görev hakkında

With the object creation wizards in IBM MQ Explorer, you can create an IBM MQ object and a JMS object simultaneously. Örneğin, gereken nesne sihirbazını başlatarak başlardınız; örneğin; bir IBM MQ kuyruğu. Daha sonra, başka bir sihirbazı (örneğin, nesne yaratıldıktan sonra bir JMS kuyruğu) başlatmak için bu seçeneği belirleyebilirsiniz. İkinci nesne sihirbazı aynı nesne tipinde olmalı ve birinin özellikleri diğeriyle eşlenmiş olmalıdır.

Bir JMS kuyruğu yaratılması ve ardından aynı anda bir IBM MQ kuyruğu yaratılması

Bu görev hakkında

When you create a new JMS queue in IBM MQ Explorer, you can choose to launch the IBM MQ **Yeni Yerel Kuyruk** wizard to create an IBM MQ queue immediately after the **Yeni JMS Hedefi** wizard has finished. **Yeni Yerel Kuyruk** sihirbazı, artık JMS kuyruğu yaratılırken girdiğiniz ayrıntıları içerir.

IBM MQ Exploreriçinde aynı anda yeni bir JMS kuyruğu ve IBM MQ kuyruğu yaratmak için:

Yordam

1. Select the JMS Initial Context you want to add a new JMS queue to in the Navigator view, and right-click on its **Hedefler** initial context object folder.
2. **Yeni Hedef** sihirbazını açmak için **Yeni** > **Hedef** seçeneğini tıklatın.
3. Kuyruğunuz için bir ad yazın ve daha sonra, **Type** alanında Kuyruk seçeneğini belirleyin.
4. **Eşleşen bir MQ kuyruğu yaratmak için sihirbazı başlat**öğesini seçin. Kuyruğunuzu yaratmak için sihirbazdan devam edin.

Sonuçlar

Once you have completed the **Yeni Hedef** wizard, the **Yeni MQ Kuyruğu** wizard opens, with many of the JMS queue details mapped to the IBM MQ queue.

Bir JMS konusu yaratılması ve ardından aynı anda bir IBM MQ konusu yaratılması

Bu görev hakkında

When you create a new JMS topic in IBM MQ Explorer, you can choose to launch the IBM MQ **Yeni Konu** wizard to create an IBM MQ topic immediately after the **Yeni JMS Hedefi** wizard has finished. **Yeni Konu** sihirbazı şimdi JMS konusunu yaratırken girdiğiniz ayrıntıları içerir.

IBM MQ Exploreriçinde aynı anda yeni bir JMS konusu ve IBM MQ konusu oluşturmak için:

Yordam

1. Select the JMS Initial Context you want to add a new JMS topic to in the Navigator view, and right-click on its **Hedefler** initial context object folder.
2. **Yeni Hedef** sihirbazını açmak için **Yeni** > **Hedef** seçeneğini tıklatın.
3. Konunuz için bir ad yazın ve daha sonra, **Type** alanında Konu seçeneğini belirleyin.
4. **Eşleşen bir MQ Konusu yaratmak için sihirbazı başlat**seçeneğini belirleyin. Konunuzu yaratmak için sihirbazdan devam edin.

Sonuçlar

Yeni Hedef sihirbazını tamamladıktan sonra, **Yeni Konu** sihirbazı açılır ve JMS konu ayrıntılarının çoğu IBM MQ konusuyla eşlenir.

İlgili görevler

[“Hedef oluşturma” sayfa 199](#)

JMS istemcisi, JMS istemcisinin ürettiği iletilerin hedefini ve JMS istemcisinin aldığı iletilerin kaynağını belirtmek için bir hedef nesne kullanır. Hedef nesnelere, kuyruklar (noktadan noktaya ileti alışverişi için) ya da konular için (yayınlama/abone olma ileti alışverişi için) gösterebilirler.

[“Kuyruk yöneticilerinin ve nesnelere yaratılması ve yapılandırılması” sayfa 15](#)

Navigator görünümünü ve İçerik görünümünü kullanarak IBM MQ Explorer ' ta kuyruk yöneticileri ve nesnelere yaratabilir, bunları yapılandırabilir ve silebilirsiniz.

[“JMS nesnesinden bir IBM MQ nesnesi oluşturma” sayfa 37](#)

Var olan JMS kuyruklarınıza ve konularına dayalı yeni IBM MQ kuyrukları ve konuları yaratabilirsiniz. JMS nesnesinin ilgili özelliklerinin değerleri, yeni IBM MQ nesnesine kopyalanır. Ancak, gelecekte nesnelere birine bir değişiklik yaparsanız, bu değişiklikler diğer nesneye yansıtılmaz.

[“IBM MQ nesnesinden bir JMS nesnesi oluşturma” sayfa 202](#)

You can create new JMS administered objects based on your existing IBM MQ objects.

İlgili başvurular

[“Hedef özellikleri” sayfa 518](#)

Hedef özellikleri iletişim kutusunda hedef özellikleri görüntüleyebilir ve ayarlayabilirsiniz. İletişim kutusunda kullanılabilir olan özellikler, hedef tipine bağlıdır.

[“Bağlantı üreticisi özellikleri” sayfa 486](#)

Bağlantı Üreticisi özellikleri iletişim penceresinde bağlantı üreticisi özelliklerini görüntüleyebilir ve ayarlayabilirsiniz. İletişim kutusunda bulunan özellikler, bağlantı üreticisine ilişkin ileti sistemi sağlayıcısına göre değişir.

IBM MQ nesnesinden bir JMS nesnesi oluşturma

You can create new JMS administered objects based on your existing IBM MQ objects.

Başlamadan önce

- [IBM MQ kuyruğuna ya da konusuna ev sahipliği yapan kuyruk yöneticisini göster.](#)
- [Kuyruk yöneticileri ve nesnelere oluşturun ve yapılandırın.](#)
- [İlk bağlam ekle.](#)

Bu görev hakkında

Var olan bir IBM MQ nesnesinden JMS tarafından yönetilen bir nesne oluşturmak için aşağıdaki adımları tamamlayın.

Yordam

1. Navigator görünümünde, IBM MQ nesnesini barındıran kuyruk yöneticisini (bir IBM MQ kuyruğu ya da IBM MQ konusu) genişletin ve İçerik görünümünde nesnelere listelemek için uygun olan **Kuyruklar** ya da **Konular** klasörünü tıklatın.
2. In the Content view, right-click the object, then click **JMS Kuyruğu Yarat** or **JMS Konusu Yarat** as appropriate.
Yeni Hedef sihirbazı açılır.
3. Sihirbazda, **Seç** ' i tıklatın ve ardından yeni JMS nesnesini oluşturmak istediğiniz JMS bağlamını seçin.
The JMS context's name is displayed in the **JMS Bağlamı** field of the wizard.
4. Yeni JMS nesnesini tanımlamak için sihirbazdan çalışın ve **Sondüğmesini** tıklatın.

Sonuçlar

Yeni JMS denetimli nesne oluşturulur ve IBM MQ Exploreriçinde uygun JMS bağlamının altında görüntülenir.

Sonraki adım

Artık JMS nesnesini gerektiği şekilde yapılandırmaya devam edebilirsiniz.

Aynı anda bir JMS nesnesi ve bir IBM MQ nesnesi oluşturmak için aşağıdaki yönergeleri izleyin: [“Aynı anda bir JMS nesnesi ve bir IBM MQ nesnesi yaratılması” sayfa 200](#) ya da [“Aynı anda bir IBM MQ nesnesi ve bir JMS nesnesi oluşturma” sayfa 38](#)

İlgili görevler

[“Hedef oluşturma” sayfa 199](#)

JMS istemcisi, JMS istemcisinin ürettiği iletilerin hedefini ve JMS istemcisinin aldığı iletilerin kaynağını belirtmek için bir hedef nesne kullanır. Hedef nesnelere, kuyruklar (noktadan noktaya ileti alışverişi için) ya da konular için (yayınlama/abone olma ileti alışverişi için) gösterebilirler.

[“Aynı anda bir JMS nesnesi ve bir IBM MQ nesnesi yaratılması” sayfa 200](#)

Yeni bir JMS nesnesi yarattığınızda, isteğe bağlı olarak aynı tipte ilgili bir IBM MQ nesnesi de yaratabilirsiniz.

[“Aynı anda bir IBM MQ nesnesi ve bir JMS nesnesi oluşturma” sayfa 38](#)

Yeni bir IBM MQ nesnesi oluşturduğunuzda, isteğe bağlı olarak aynı tipte karşılık gelen bir JMS nesnesi de oluşturabilirsiniz.

Denetlenen bir nesnenin kopyalanması

IBM MQ Explorer' ta denetlenen bir nesneyi kopyalamak için, kopyalamak istediğiniz var olan nesneye dayalı olarak yeni bir nesne yaratırsınız.

Bu görev hakkında

Var olan JMS tarafından yönetilen bir nesnenin kopyasını oluşturmak için aşağıdaki adımları tamamlayın.

Yordam

1. Navigator görünümünde, ilgili nesne klasörünü farenin sağ düğmesiyle tıklatın ve Yeni sihirbazı açın. Örneğin, **Bağlantı Üreticileri** klasörünü farenin sağ düğmesiyle tıklatın ve **Yeni > Bağlantı Üreticisi** öğesini tıklatın.
2. Var olan bir nesne gibi özniteliklere sahip nesneyi yaratmayı seçebileceğiniz sihirbazın sayfasına geçinceye kadar istediğiniz seçenekleri belirleyin.
3. **Var olan bir nesne gibi özniteliklerle oluştur** onay kutusunu seçin.
4. **Seç** ' i tıklatın, Benzer Nesne Seç iletişim kutusu açılır. İletişim kutusu, JNDI ad alanındaki tüm nesnelere, sihirbazda önceden yaptığınız seçimlerle eşleşen tüm nesnelere listeler. Örneğin, bir bağlantı üreticisi yaratıyorsanız, iletişim kutusunda, aynı iletim tipini, ileti alışverişi sağlayıcısını ve bağlantı üreticisi sınıfını yaratan tüm bağlantı fabrikalarını listeler.
5. Yeni nesneyi temel almak istediğiniz nesneyi tıklatın ve **Tamam** düğmesini tıklatın.
6. Nesneyi yaratmak için **Son** düğmesini tıklatın.

Sonuçlar

Yeni nesne, belirttiğiniz var olan nesneyle aynı özniteliklerle yaratılır.

Bağlantılar için kullanılan iletim tipini değiştirme

Bir JMS istemcisinin bir JMS sağlayıcısına bağlanmak için kullandığı iletim tipini değiştirebilirsiniz. Ayrıca, yeni iletim tipi için gereken özellikleri ve ayarları değiştirmeniz de gerekebilir.

Bu görev hakkında

JMS istemcisi (JMS API ' yı kullanan bir Java uygulaması) JMS sağlayıcısıyla bağlantı yaratmak için bir bağlantı üreticisi kullanır. JMS sağlayıcısı olarak kullanılan ileti alışverişi sağlayıcısı, bağlantı için kullanılacak aktarım tiplerini belirler.

JMS istemcisi tarafından JMS sağlayıcısına bağlanmak için kullanılan iletimi değiştirmek için aşağıdaki adımları tamamlayın.

Yordam

1. Navigator görünümünde, taşıma tipini değiştirmek istediğiniz bağlantı üreticisini içeren **Bağlantı Üreticileri** klasörünü tıklatın. Bağlantı üreticisi İçerik görünümünde görüntülenir.
2. İçerik görünümünde, bağlantı üreticisini farenin sağ düğmesiyle tıklatın ve **Switch Transport**(Aktarım Geçişi) seçeneğini seçin.
3. Kullanılabilir iletim tipini tıklatın:
 - İleti alışverişi sağlayıcısı olarak IBM MQ kullanıyorsanız, **Bağlamalar** ya da **İstemci** seçeneğini tıklatın.
 - İleti alışverişi sağlayıcısı olarak gerçek zamanlı iletim kullanıyorsanız, **Doğrudan** ya da **Doğrudan HTTP** seçeneğini tıklatın. Gerçek zamanlı iletim IBM MQ 8.0 içinde kullanılamaz. IBM MQ 8.0 kullanıyorsanız, Gerçek zamanlı aktarım işlevini tanımlayabilirsiniz, ancak bağlantı yaratma girişiminde bulunduğunda başarısız olur.
4. Yeni iletim tipinin gerektirdiği özellikleri ve ayarları değiştirmeniz gerekip gerekmediğini denetleyin; örneğin, **Bağlamalar** 'dan **İstemci** 'ye değişiyorsanız, henüz yapmadıysanız, istemci bağlantısını ayarlamanız gerekir.

Sonuçlar

Bir bağlantı üreticisi bir sonraki bağlantı üreticisi JMS istemcisi için bir bağlantı yarattıktan sonra, yeni iletim tipini kullanır.

İlgili kavramlar

[“IBM MQ classes for JMS için ileti alışverişi sağlayıcıları” sayfa 193](#)

Bir JMS istemcisi (JMS API ' yı kullanan bir Java uygulaması), JMS sağlayıcısıyla bağlantı yaratmak için bir bağlantı üreticisi kullanır. The messaging provider that is used as the JMS provider determines which types of transport are available to use for the connection.

[“JMS bağlantı üreticileri” sayfa 191](#)

A connection factory is an object that a JMS client (a JMS program that uses the JMS API) uses to create a connection with a JNDI provider (a messaging provider such as IBM MQ).

İlgili görevler

[“Bağlantı üreticisi yaratılması” sayfa 198](#)

JMS istemcisi (JMS API ' yı kullanan bir Java uygulaması) JMS sağlayıcısına bağlantı yaratmak için bağlantı üreticileri kullanır (IBM MQ gibi bir ileti alışverişi sağlayıcısı).

Alt bağlam yaratılması

Bir alt bağlam, bir JNDI ad alanının alt bölümüdür ve diğer alt bağlamların yanı sıra bağlantı fabrikaları ve hedefler içerebilir. Başlangıç bağlamlarında ya da diğer alt bağlamalarda alt bağlamlar yaratabilirsiniz.

Bu görev hakkında

Bir alt bağlam, ilk bağlamın adlandırma kuralını genişletir. Genişletilmiş adlandırma kuralı, yönetilen nesnelere JNDI ad alanı içinde düzenlemek için kullanılır.

İlk bağlam içinde ya da başka bir alt bağlam içinde yeni bir alt bağlam yaratmak için aşağıdaki adımları tamamlayın.

Yordam

1. Navigator görünümünde, yeni alt bağlamı yaratmak istediğiniz başlangıç bağlamını ya da alt bağlamını farenin sağ düğmesiyle tıklatın ve **Yeni > Altbağlam ...** öğelerini seçin. Yeni Alt Bağlam iletişim kutusu açılır.

2. Yeni alt bağlam için bir ad yazın ve **Tamam**düğmesini tıklatın.

Sonuçlar

Yeni alt bağlam, yarattığınız ilk bağlam ya da alt bağlam altında, Navigator görünümünde görüntülenir.

İlgili kavramlar

“JMS Bağlamlar” sayfa 189

Bağlam, adları bir adlandırma ve izin hizmetinde saklanan nesnelere ilişkilendiren bir bağ tanımları kümesidir.

İlgili görevler

“Alt bağlamı silme” sayfa 207

IBM MQ Explorer' ta bir alt bağlamı sildiğinizde, alt bağlam artık JNDI ad alanında yok.

“Başlangıç bağlamı eklenmesi” sayfa 194

IBM MQ Explorer'indeki JMS nesnelere yaratmak ve yapılandırmak için, JMS nesnelere adlandırılması ve izin hizmetinde saklanacak JNDI ad alanının kökünü tanımlamak için bir başlangıç bağlamı eklemelisiniz.

Denetlenen bir nesnenin yeniden adlandırılması

Yönetilen bir nesne (bağlantı üreticileri ve varış noktaları) yarattığınızda, bu nesneyi daha sonra IBM MQ Explorer' ta yeniden adlandırabilirsiniz.

Bu görev hakkında

Denetlenen bir nesneyi yeniden adlandırmak için aşağıdaki adımları tamamlayın.

Yordam

1. İçerik görünümünde, yeniden adlandırmak istediğiniz nesneyi farenin sağ düğmesiyle tıklatın ve **Yeniden Adlandır** Nesnesinin Yeniden Adlandır iletişim kutusu açılır.
2. Nesne için yeni bir ad yazın ve **Tamam**düğmesini tıklatın.

Sonuçlar

Yeniden adlandırılan nesne İçerik görünümünde görüntülenir.

İlgili kavramlar

“JMS bağlantı üreticileri” sayfa 191

A connection factory is an object that a JMS client (a JMS program that uses the JMS API) uses to create a connection with a JNDI provider (a messaging provider such as IBM MQ).

“JMS hedefleri (kuyruklar ve konular)” sayfa 192

JMS hedefi, istemcinin ürettiği iletilerin hedefini ve istemcinin tükettiği iletilerin kaynağını temsil eden bir nesnedir (bir JMS kuyruğu ya da bir JMS konudur). Noktadan noktaya ileti sisteminde, hedefler kuyrukları gösterir; yayınlama/abone olma ileti sisteminde, hedefler konuları gösterir.

“JMS Bağlamlar” sayfa 189

Bağlam, adları bir adlandırma ve izin hizmetinde saklanan nesnelere ilişkilendiren bir bağ tanımları kümesidir.

İlgili görevler

“Bağlamın yeniden adlandırılması” sayfa 206

Alt bağlamdan ilk olarak sildiğiniz bir alt bağlamı, alt bağlamda saklanan tüm nesnelere yeniden adlandırabilirsiniz.

Bağlamın yeniden adlandırılması

Alt bağlamdan ilk olarak sildiğiniz bir alt bağlamı, alt bağlamda saklanan tüm nesnelere yeniden adlandırabilirsiniz.

Bu görev hakkında

IBM MQ Explorer'a ilk bağlamı ekledikten sonra, takma adını değiştiremezsiniz; yeni takma adla IBM MQ Explorer ' a ilk bağlamı eklemelisiniz. Ancak, bir alt bağlamın adını değiştirebilirsiniz.

Bir alt bağlamı yeniden adlandırmak için aşağıdaki adımları tamamlayın.

Yordam

1. Alt bağlamda, IBM MQ classes for JMS bağlantı üreticileri ve hedefleri, diğer alt bağlamlar ve ilk bağlamın İçerik görünümünde gösterilen diğer nesnelere de içinde olmak üzere, alt bağlamda saklanan tüm nesnelere silin.
2. Alt bağlamın İçerik görünümünü, IBM MQ Explorer JNDI ad alanının içeriğiyle ilgili güncel bilgilere sahip olacak şekilde yenileyin.
3. Navigator görünümünde, alt bağlamı farenin sağ düğmesiyle tıklatın ve **Yeniden Adlandır** öğesini seçin. Yeniden Adlandır iletişim kutusu açılır. **Yeniden Adlandır** menü öğesi kullanılmıyorsa, alt bağlamdaki nesnelere hala vardır; IBM MQ Explorer içinde nesnelere görüntülenmeyebilir; IBM MQ Explorer ' un JNDI ad alanının içeriğine ilişkin güncel bilgileri olduğundan emin olmak için İçerik görünümünü yenileyin.
4. Alt bağlamın yeni adını yazın ve **Tamam** düğmesini tıklatın.

Sonuçlar

Alt bağlam yeniden adlandırıldı.

İlgili kavramlar

[“JMS bağlantı üreticileri” sayfa 191](#)

A connection factory is an object that a JMS client (a JMS program that uses the JMS API) uses to create a connection with a JNDI provider (a messaging provider such as IBM MQ).

[“JMS hedefleri \(kuyruklar ve konular\)” sayfa 192](#)

JMS hedefi, istemcinin ürettiği iletilerin hedefini ve istemcinin tükettiği iletilerin kaynağını temsil eden bir nesnedir (bir JMS kuyruğu ya da bir JMS konudur). Noktadan noktaya ileti sisteminde, hedefler kuyrukları gösterir; yayınlama/abone olma ileti sisteminde, hedefler konuları gösterir.

[“JMS Bağlamlar” sayfa 189](#)

Bağlam, adları bir adlandırma ve izin hizmetinde saklanan nesnelere ilişkilendiren bir bağ tanımları kümesidir.

İlgili görevler

[“Denetlenen bir nesnenin yeniden adlandırılması” sayfa 205](#)

Yönetilen bir nesne (bağlantı üreticileri ve varış noktaları) yarattığınızda, bu nesneyi daha sonra IBM MQ Explorer' ta yeniden adlandırabilirsiniz.

Denetlenen bir nesnenin silinmesi

IBM MQ Explorer içinde denetlenen bir nesneyi sildiğinizde, yönetilen nesne adlandırma ve izin hizmetindeki JNDI ad alanında artık yok.

Bu görev hakkında

Önemli: Denetlenen bir nesneyi silmeden önce, JMS istemci uygulamalarınızdan hiçbirinin ona gereksinim duymadığından emin olun. Silme işleminden sonra denetlenen nesneye gereksinim duyacak tüm JMS istemci uygulamaları artık doğru çalışmaz.

Denetlenen bir nesneyi silmek için aşağıdaki adımları tamamlayın.

Yordam

1. İçerik görünümünde, denetlenen nesneyi farenin sağ düğmesiyle tıklatın ve **Sil**ögesini seçin.
2. İstendiğinde, denetlenen nesneyi silmek istediğinizi onaylamak için **Sil** düğmesini tıklatın.

Sonuçlar

Denetlenen nesne, JNDI ad alanından ve IBM MQ Explorer' tan silinir.

İlgili kavramlar

[“JMS bağlantı üreticileri” sayfa 191](#)

A connection factory is an object that a JMS client (a JMS program that uses the JMS API) uses to create a connection with a JNDI provider (a messaging provider such as IBM MQ).

[“JMS hedefleri \(kuyruklar ve konular\)” sayfa 192](#)

JMS hedefi, istemcinin ürettiği iletilerin hedefini ve istemcinin tükettiği iletilerin kaynağını temsil eden bir nesnedir (bir JMS kuyruğu ya da bir JMS konudur). Noktadan noktaya ileti sisteminde, hedefler kuyrukları gösterir; yayınlama/abone olma ileti sisteminde, hedefler konuları gösterir.

[“JMS Bağlamlar” sayfa 189](#)

Bağlam, adları bir adlandırma ve izin hizmetinde saklanan nesnelere ilişkilendiren bir bağ tanımları kümesidir.

Alt bağlamı silme

IBM MQ Explorer' ta bir alt bağlamı sildiğinizde, alt bağlam artık JNDI ad alanında yok.

Bu görev hakkında

Denetlenen nesnelere içeren bir alt bağlamı silemezsiniz; öncelikle alt bağlamdaki tüm bağlantı üreticilerinin, hedeflerin ve alt bağlamların alt bağlamından silmeniz gerekir.

Önemli: Bir alt bağlamı silmeden önce, JMS istemci uygulamalarınızdan hiçbirinin, alt bağlamdaki denetlenen nesnelere hiçbirine gereksinim duymadığından emin olun. Alt bağlamı sildikten sonra, alt bağlamda daha önce bu denetlenen nesnelere gereksinim duyacak olan tüm JMS istemcisi uygulamaları artık düzgün çalışmayacaktır.

Bir alt bağlamı silmek için aşağıdaki adımları tamamlayın.

Yordam

1. Alt bağlamda, IBM MQ classes for JMS bağlantı üreticileri ve hedefleri, diğer alt bağlamlar ve ilk bağlamın İçerik görünümünde gösterilen diğer nesnelere de içinde olmak üzere, alt bağlamda saklanan tüm nesnelere silin.
2. Alt bağlamın İçerik görünümünü, IBM MQ Explorer JNDI ad alanının içeriğiyle ilgili güncel bilgilere sahip olacak şekilde yenileyin.
3. Navigator görünümünde, alt bağlamı farenin sağ düğmesiyle tıklatın ve **Sil ...** düğmesini tıklatın. **Sil ...** menu item is not available, there are still objects in the subcontext; the objects might not be displayed in IBM MQ Explorer; refresh the Content view to ensure that IBM MQ Explorer has up-to-date information about the content of the JNDI namespace.
4. İstendiğinde, alt bağlamı silmek istediğinizi onaylamak için **Sil** düğmesini tıklatın.

Sonuçlar

Alt bağlam, IBM MQ Explorer' tan olduğu gibi JNDI ad alanından da silinir.

İlgili kavramlar

[“JMS Bağlamlar” sayfa 189](#)

Bağlam, adları bir adlandırma ve izin hizmetinde saklanan nesnelere ilişkilendiren bir bağ tanımları kümesidir.

[“JMS bağlantı üreticileri” sayfa 191](#)

A connection factory is an object that a JMS client (a JMS program that uses the JMS API) uses to create a connection with a JNDI provider (a messaging provider such as IBM MQ).

[“JMS hedefleri \(kuyruklar ve konular\)” sayfa 192](#)

JMS hedefi, istemcinin ürettiği iletilerin hedefini ve istemcinin tükettiği iletilerin kaynağını temsil eden bir nesnedir (bir JMS kuyruğu ya da bir JMS konudur). Noktadan noktaya ileti sisteminde, hedefler kuyrukları gösterir; yayınlama/abone olma ileti sisteminde, hedefler konuları gösterir.

İlgili görevler

[“Denetlenen bir nesnenin silinmesi” sayfa 206](#)

IBM MQ Explorer’inde denetlenen bir nesneyi sildiğinizde, yönetilen nesne adlandırma ve izin hizmetindeki JNDI ad alanında artık yok.

yapılandırmaIBM MQ Explorer

IBM MQ Explorer kuruluşunuzu yapılandırmanıza yardımcı olması için bu bilgileri kullanın.

Bu görev hakkında

Tablolardaki sütunlar ve **İçerik** görünümünde görüntülenen nesnelere de dahil olmak üzere IBM MQ Explorer ' in size bilgi sunduğu yolu özelleştirebilirsiniz. Ayrıca, iş gereksinimlerinize uyacak şekilde bir dizi diğer tercihi de özelleştirebilirsiniz. Belirli tercihlerin kullanılabilir olması, IBM MQ Explorer’ için hangi eklentilerin kurulu ve etkinleştirildiğine bağlıdır.

Anahtar ayarları, **Tercihler** iletişim kutusunda yapılandırılabilir. **Tercihler** iletişim kutusunu açmak için: **Pencere > Tercihler** seçeneklerini tıklayın. Diğer ayarlar, aşağıdaki tabloda yer alan bilgiler doğrultusunda yapılandırılabilir:

Ayar tipi	Yapılandırma görevi	Daha fazla bilgi nereden bulacağı
Yetkilendirme hizmeti	Nesne yetkisi ayarlarının metin olarak görüntülenmesi	“Nesne yetkisi ayarlarının metin olarak görüntülenmesi” sayfa 244
istemci bağlantıları	Uzak kuyruk yöneticileri; uzak kuyruk yöneticilerine bağlanmak için kullanılan varsayılan değerleri belirtme	“Uzak kuyruk yöneticilerine bağlanmak için kullanılan varsayılan değerlerin belirtilmesi” sayfa 241
	TLS Anahtar Havuzları; TLS sertifikalarının varsayılan konumunu ve varsayılan parolasını belirtme	“Varsayılan konum ve TLS sertifikalarının varsayılan parolasının belirtilmesi” sayfa 92
	TLS Seçenekleri; varsayılan güvenlik tercihlerini belirtme	“Varsayılan güvenlik tercihleri” sayfa 177
	Güvenlik çıkışı; varsayılan bir güvenlik çıkışı yapılandırılıyor	“Varsayılan güvenlik çıkışının yapılandırılması” sayfa 175
	Kullanıcı kimliği; varsayılan kullanıcı kimliğinin etkinleştirilmesi	“Yetkilendirme hizmetindeki kullanıcılar ve gruplar (varlıklar)” sayfa 165

Çizelge 4. IBM MQ Explorer tercihlerine ilişkin ayarları yapılandırma seçenekleri (devamı var)		
Ayar tipi	Yapılandırma görevi	Daha fazla bilgi nereden bulacağı
Görüntü ayarları	Renklerin değiştirilmesi	“Renklerin değiştirilmesi” sayfa 238
	Şemaların ve süzgeçlerin ilgili içerik görünümünden tanımlanması	İçerik görünümünde görüntülenen nesnelere süzgeç uygulanması
	Tablolardaki sütunların sırasını ve görüntülenen nesnelere ayarlama	Tablolardaki sütunların sırasının değiştirilmesi
	Kuyruk yöneticisi bilgilerinin yenileme sıklığını değiştirme	“Kuyruk yöneticisi bilgilerinin yenileme sıklığını değiştirme” sayfa 240
	Nesne yetkisi ayarlarının metin olarak görüntülenmesi	“Nesne yetkisi ayarlarının metin olarak görüntülenmesi” sayfa 244
Eklentileri Etkinleştir	Kurulu eklentilerin etkinleştirilmesi	“Kurulu eklentilerin etkinleştirilmesi” sayfa 239
Yönetilen Dosya Aktarımı	Yönetilen dosya aktarımı yapılandırma	“Managed File Transfer tercihlerini yapılandırma” sayfa 317
İletiler	İletilerin yapılandırılması	“İleti tercihlerinin yapılandırılması” sayfa 318
Parolalar	Parola tercihlerini ayarlama	“Parola tercihleri” sayfa 179
Telemetri	Telemetri kanallarını yapılandırma	“Telemetri kanalları” sayfa 255
Sınamalar	Test yapılandırmalarındaki gizli kuyruk yöneticileri dahil	“Test yapılandırmalarındaki gizli kuyruk yöneticileri dahil” sayfa 244
	Sınamaları çalıştırdığınızda SYSTEM nesnelere de içinde olmak üzere	“Sınamaları çalıştırdığınızda SYSTEM nesnelere de içinde olmak üzere” sayfa 243

IBM MQ Explorer içinde gerçekleştirdiğiniz özelleştirmeleri dışa ve içe aktarabilirsiniz. Daha fazla bilgi için bkz. MQ Explorer 'da ayarları dışa ve içe aktarma.

İlgili görevler

[“IBM MQ , IBM MQ Explorer kullanılarak yapılandırılıyor” sayfa 15](#)

Navigator görünümünde, tüm kuruluş için geçerli olan belirli IBM MQ özelliklerinin konfigürasyonunu tanımlamak için Özellikler iletişim penceresini kullanabilirsiniz. Gerekirse, tek tek kuyruk yöneticilerinin özelliklerini de yapılandırabilirsiniz.

İlgili başvurular

[“IBM MQ Explorer' ta erişilebilirlik” sayfa 295](#)

Erişilebilirlik özellikleri, fiziksel bir engeli (örneğin, görme ya da hareket yetisi sınırlı) olan kullanıcıların yazılım ürünlerini başarıyla kullanmalarını sağlar.

Tablolarda görüntülenen nesnelere süzgeç uygulanması

Tablolarda nesne verileri IBM MQ Explorer içinde görüntülendiğinde, verileri süzgeçten geçirebilirsiniz, böylece yalnızca ilgilendiğiniz nesnelere görüntüleneceği şekilde görüntülenir.

Bu görev hakkında

İçerik görünümü bir kuyruk yöneticisinin **Kuyruklar** klasörünün içeriğini görüntülediğinde, yapabildiğiniz süzgeçten geçirme örneği, yalnızca satırla başlayan bir adı taşıyan kuyrukları görüntülemeyi seçebilirsiniz. Her kuyruk yöneticisinde her nesne tipi için yeni bir süzgeç yaratmak yerine, kuyruklar

gibi bir nesne tipi için, bir kuyruk yöneticisine ilişkin bir süzgeç yaratabilir ve daha sonra, diğer kuyruk yöneticilerindeki kuyruklar için süzgeci yeniden kullanabilirsiniz.

Aşağıdaki ölçütleri süzgeçten geçirebilirsiniz:

- Nesnenin adı.
- Nesnenin tipi (yalnızca kuyruklar ve kanallar).
- Nesnenin bir özniteliği (isteğe bağlı).

IBM MQ Explorer kaynakları, her nesne tipi için standart bir süzgeç uygular. Örneğin, Standard for Queues süzgeci tüm kuyrukları içerir; böylece, kuyruk yöneticisindeki tüm kuyrukları görüntülediğinizden emin olabilirsiniz; Standard for Channels süzgeci tüm kanalları içerir ve bu şekilde devam eder. IBM MQ , diğer yararlı süzgeçler de sağlar; örneğin, bir All queues with messages süzgeci yalnızca bir ya da daha çok iletiye sahip kuyrukları görüntüler.

Nesne klasörüne farklı bir süzgeç uygulamak için:

Yordam

1. Tabloyu içeren İçerik görünümünde ya da iletişim kutusunda, geçerli süzgeç adının yanındaki küçük oku tıkklatın. Bir menü görüntülenir.
2. Sağlanan diğer süzgeçlerden birini uygulamak istiyorsanız, menüde süzgecin adını tıkklatın. Menü kapatılır ve çizelgeye süzgeç uygulanır.
3. Farklı bir süzgeç uygulamak istiyorsanız (IBM MQ ile birlikte verilmemiş), **Diğer Süzgeçler ...** düğmesini tıkklatın. Kullanılabilecek süzgeçleri görüntüleyerek Süzgeç Seç iletişim kutusu açılır.
4. **Süzgeç uygula** listesinde, uygulamak istediğiniz süzgeci tıkklatın ya da tüm süzme işlemini çizelgeden kaldırmak için **Süzgeç yok** seçeneğini tıkklatın.
5. **Tamam**'ı tıkklatın.

Sonuçlar

Seçilen süzgeç seçilen klasöre uygulanmış.

İlgili kavramlar

“Tablolardaki sütunların sırasını değiştirmek için şemaları tanımlayın” sayfa 234

Nesne verileri tablolarda IBM MQ Explorer içinde görüntülendiğinde, tablolardaki sütunların sırasını özelleştirebilirsiniz.

Süzgeç yaratılması

Bu görev hakkında

Kanallar, kuyruklar, dinleyiciler ve hizmetler de içinde olmak üzere, herhangi bir IBM MQ nesnesi için süzgeçler yaratabilirsiniz. Farklı nesne tipleri farklı özniteliklere sahip olduğundan, süzgeç yalnızca tek bir nesne türüne uygulanabilir.

Aşağıdaki yönergeler, yalnızca jupiter ile başlayan ve 50 'den fazla ileti içeren yerel kuyrukların **İçerik** görünümünde görüntüleneceği şekilde kuyruklar için süzgeç yaratılmasına ilişkin bir örnek içerir. Diğer nesne tipleri için süzgeçler oluşturmak için yönergeleri kolayca uyarlayabilirsiniz.

Yeni bir süzgeç oluşturmak için:

Yordam

1. Tabloyu içeren **İçerik** görünümünde ya da iletişim kutusunda, geçerli süzgeç adının yanındaki küçük oku tıkklatın. Bir menü görüntülenir.
2. Menüden **Süzgeçleri Yönet** 'i tıkklatın. The **Süzgeçleri Yönet** dialog opens displaying the filters that already exist for the object type.
3. **Süzgeçleri Yönet** iletişim kutusunda **Ekle** düğmesini tıkklatın. **Süzgeç Ekle** iletişim kutusu açılır.

4. **Süzgeç Ekle** iletişim kutusunda, **Süzgeç Adı** alanına süzgeç için bir ad yazın; örneğin, Queues containing more than 50 messages
5. **Süzgeç Adı** alanının ardından, yeni süzgece eklemek üzere ölçütleri girebileceğiniz **Şunları içerir: nesnelere** alanları bulunur. Örneğin, kuyruklar için bir süzgeç oluşturuyorsanız, alanlar **Kuyrukları İçeri**olarak etiketlenir. Aşağıdaki bilgileri girin:
 - a) Alanların ilk satırı, nesnenin adına süzgeç uygulanmasını sağlar. Varsayılan değer olarak, üçüncü alan bir yıldız işareti (*) içerir; böylece, adları ne olursa olsun, tüm nesnelere süzgeçte yer alır. Örneğin, yalnızca jupiter ile başlayan kuyrukları içermek için jupiter*yazın.
 - b) Yalnızca kuyruklar ve kanallar: Sonraki alan satırı, nesnenin tipine süzgeç uygulanmasına olanak sağlar. Varsayılan değer olarak, süzgeç nesnenin tüm tiplerini içerir. Örneğin, yalnızca yerel kuyrukları içermek için **Yerel Kuyruk** seçeneğini belirleyin.
 - c) İsteğe bağlı: Nesnelere bir özneliğinin değerine dayalı olarak süzgeç için başka bir ölçüt girebilirsiniz. Select the check box labeled **... ve-** so that you can edit the fields. Örneğin, yalnızca 50 'den fazla ileti içeren kuyrukları içermek için, birinci alanda, **Yürürlükteki kuyruk derinliği** özneliğini seçin; ikinci alanda **Büyük** özneliğini seçin; üçüncü alanda, 50 yazın.
6. İsteğe bağlı: Süzgeç uygulandığında otomatik olarak var olan bir sütun şemasını uygulamak için, **Bu süzgeç uygulandığında otomatik olarak bir Sütun şeması uygula** etiketli onay kutusunu seçin ve daha sonra, listeden sütun şemasını seçin.
7. **Tamam**'ı tıklatın. **Süzgeç Ekle** iletişim kutusu kapatılır. Yeni süzgeç, kullanılacak diğer süzgeçlerle **Süzgeçleri Yönet** iletişim kutusunda görüntülenir.
8. **Süzgeçleri Yönet** iletişim kutusunda **Tamam** düğmesini tıklatın. **Süzgeçleri Yönet** iletişim kutusu kapanır.

Sonuçlar

Şimdi süzgeci tabloya uygulayabilirsiniz.

İlgili kavramlar

“Tablolardaki sütunların sırasını değiştirmek için şemaları tanımlayın” sayfa 234

Nesne verileri tablolarda IBM MQ Explorer içinde görüntülendiğinde, tablolardaki sütunların sırasını özelleştirebilirsiniz.

İlgili görevler

“Tablolarda görüntülenen nesnelere süzgeç uygulanması” sayfa 209

Tablolarda nesne verileri IBM MQ Explorer içinde görüntülendiğinde, verileri süzgeçten geçirebilirsiniz, böylece yalnızca ilgilendiğiniz nesnelere görüntüleneceği şekilde görüntülenir.

“Var olan bir süzgecin düzenlenmesi” sayfa 211

“Var olan bir süzgeci kopyalama” sayfa 212

Var olan bir süzgecin düzenlenmesi

Bu görev hakkında

Daha önce oluşturduğunuz tüm süzgeçleri düzenleyebilir ve IBM MQ Explorer ile birlikte verilen süzgeçleri (örneğin, Default for Queues süzgeci) düzenleyebilirsiniz.

- “Geçerli süzgeci düzenleme” sayfa 211
- “Başka bir süzgeç düzenleme” sayfa 212

Geçerli süzgeci düzenleme

Bu görev hakkında

Uygulanan süzgeci düzenlemek için:

Yordam

1. Tabloyu içeren İçerik görünümünde ya da iletişim kutusunda, geçerli süzgeç adının yanındaki küçük oku tıkkatın.
Bir menü görüntülenir.
2. Menüden **Geçerli Süzgeci Düzenle'** yi tıkkatın.
Süzgeci Düzenle iletişim kutusu açılır.
3. Süzgeci Düzenle iletişim kutusunda değişikliklerinizi yapın ve **Tamam**düğmesini tıkkatın. İletişim kutusundaki alanlarla ilgili daha fazla bilgi için bkz. [“Süzgeç yaratılması” sayfa 210.](#)

Sonuçlar

Süzgeçte yapılan değişiklikler, o süzgeci kullanan tüm tablolara otomatik olarak uygulanır.

Başka bir süzgeç düzenleme

Bu görev hakkında

Var olan bir süzgeci düzenlemek için şu anda uygulanmamış olan bir süzgeci:

Yordam

1. Tabloyu içeren İçerik görünümünde ya da iletişim kutusunda, geçerli süzgeç adının yanındaki küçük oku tıkkatın.
Bir menü görüntülenir.
2. Menüden **Süzgeçleri Yönet'** i tıkkatın.
Süzgeçleri Yönet iletişim kutusu, nesne tipi için var olan süzgeçleri görüntüleyerek açılır.
3. Yönetici Süzgeçleri iletişim kutusunda, düzenlemek istediğiniz süzgeci ve ardından **Düzenle'** yi tıkkatın.
Süzgeci Düzenle iletişim kutusu açılır.
4. Süzgeci Düzenle iletişim kutusunda, süzgeç için ayarlanmış ölçütler ekleyin, kaldırın ya da değiştirin ve **Tamam**düğmesini tıkkatın. İletişim kutusundaki alanlarla ilgili daha fazla bilgi için bkz. [“Süzgeç yaratılması” sayfa 210.](#)
5. Süzgeçleri Yönet iletişim kutusunu kapatmak için **Tamam** düğmesini tıkkatın.

Sonuçlar

Süzgeçte yapılan değişiklikler, o süzgeci kullanan tüm tablolara otomatik olarak uygulanır.

İlgili görevler

[“Tablolarda görüntülenen nesnelere süzgeç uygulanması” sayfa 209](#)

Tablolarda nesne verileri IBM MQ Explorer içinde görüntülendiğinde, verileri süzgeçten geçirebilirsiniz, böylece yalnızca ilgilendiğiniz nesnelere görüntüleneceği şekilde görüntülenir.

[“Süzgeç yaratılması” sayfa 210](#)

[“Var olan bir süzgeci kopyalama” sayfa 212](#)

Var olan bir süzgeci kopyalama

Bu görev hakkında

Yaratmak istediğiniz bir süzgeçle benzer bir süzgeç varsa, var olan süzgeci kopyalayabilir ve gerektiği gibi düzenleyebilirsiniz. Daha önce oluşturduğunuz herhangi bir süzgeci kopyalayabilir ve IBM MQ Explorer ile birlikte verilen süzgeçleri de kopyalayabilirsiniz; örneğin, Default for Queues süzgeci. Bir süzgeci, başka bir nesne tipinde kullanmak üzere bir nesne tipi için kopyalayamazsınız; örneğin, kuyrukları süzmek için kullanılacak kanallar için bir süzgeç kopyalayamazsınız.

Var olan bir süzgeci kopyalamak için:

Yordam

1. Süzgeç oluřturmakta olduėunuz nesne tipinin İerik grnmnde grntlendiėinden emin olun, ardından geerli szge adının yanındaki kk oku tıkkatın. Bir men grntlenir.
2. Szge Se iletiřim kutusunda **Szgeleri Ynet ...**dėmesini tıkkatın. Szgeleri Ynet iletiřim kutusu, nesne tipi iin var olan szgeleri grntleyerek aılır.
3. Szgeleri Ynet iletiřim kutusunda, kopyalamak istediėiniz szgeci ve ardından **Farklı Kopyala ...**seeneėini tıkkatın. Szgeci Kopyala iletiřim kutusu aılır.
4. Kopyalama Szgeci iletiřim kutusunda, yeni szge iin bir ad yazın ve **Tamam**dėmesini tıkkatın.
5. Szgeleri Ynet iletiřim kutusunda **Dzenle ...**dėmesini tıkkatın. Szgeci Dzenle iletiřim kutusu aılır.
6. Szgeci Dzenle iletiřim kutusunda, szge iin ayarlanmış ltler ekleyin, kaldırın ya da deėiřtirin ve **Tamam**dėmesini tıkkatın. İletiřim kutusundaki alanlarla ilgili ek bilgi iin [Szge yaratılması](#)bařlıklı konuya bakın.
7. Szgeleri Ynet iletiřim kutusunu kapatmak iin **Tamam** dėmesini tıkkatın.

Sonular

Yeni szge, Szge Se iletiřim kutusunda uygulanabilir.

İlgili grevler

[“Tablolarda grntlenen nesnelere szge uygulanması” sayfa 209](#)

Tablolarda nesne verileri IBM MQ Explorer iinde grntlendiėinde, verileri szgeten geirebilirsiniz, bylece yalnızca ilgilendiėiniz nesnelere grntleneceėi řekilde grntlenir.

[“Szge yaratılması” sayfa 210](#)

[“Var olan bir szgecin dzenlenmesi” sayfa 211](#)

[“Var olan bir szgeci kopyalama” sayfa 212](#)

Hizmet tanımlaması yaratılması ve yapılandırılması

IBM MQ Service Definition belirtimi, WSDL ve URI ' leri kullanarak IBM MQ uygulamalarını hizmet olarak belgeleyen bir standart saėlar.

Hizmet tanımlamaları, hizmet odaklı mimarilerde IBM MQ uygulamalarının yeniden kullanımını basitleřtirir. Uygulamaları hizmet olarak nitelendirerek, geleneksel web hizmetleriyle aynı biimleri kullanarak, yeniden kullanımı teřvik eden ve standart hizmet araları ile btnleřtirmeyi etkinleřtiren aynı řekilde yönetilebilir. Hizmet tanımı sihirbazı, doėru biimlendirilmiş bir hizmet tanımı retmeden nce gerekli bilgileri doėrular; bu, hem WSDL hem de hizmet tanımları el ile retilmesi iin gerekli olacak IBM MQ hizmet tanımı belirtimine iliřkin ayrıntılı bilgiye sahip olmamanıza gerek yoktur.

Hizmet tanımları, bir uygulama tarafından kullanılan kaynakların, kuyruklar ve kuyruk yneticileri gibi, kolayca sorgulanabilmesini ve hizmetlerin yrtme sırasında dinamik olarak aranmasına olanak saėlayarak, IBM MQ uygulamalarının kataloga alınmasına ve ynetilmesine yardımcı olur. Bu durum zellikle, ynetilmeyen IBM MQ uygulamaları (CICS ya da Application Server tarafından barındırılmayan, Windows, UNIX, System iya da toplu ana bilgisayar uygulamaları gibi), tutarsız belgelerle birlikte zaman iinde geliřtirilen ve gvenilir uygulama dkmleri olmayan mřteriler iin zellikle geerlidir.

The following topics describe how to create service definitions in IBM MQ Explorer:

- [“Hizmet tanımı havuzu eklenmesi” sayfa 214](#)
- [“Hizmet tanımlaması havuzunun silinmesi” sayfa 214](#)
- [“Yeni hizmet tanımlaması yaratılması” sayfa 215](#)

Ařaėıdaki konularda, var olan hizmet tanımlarının IBM MQ Exploreriinde nasıl yapılandırılacaėı aıklanmaktadır:

- [“Hizmet tanımlamaları siliniyor” sayfa 216](#)
- [“Hizmet tanımlaması WSDL dosyasının grntlenmesi” sayfa 216](#)

- [“WSDL dosyası dışı aktarılıyor” sayfa 217](#)

Aşağıdaki konularda, IBM MQ Explorer’indeki hizmet tanımları kümelerine ilişkin özellikler sayfalarının çeşitli öznitelikleri açıklanmıştır:

- [“IBM MQ hizmet tanımı özellikleri” sayfa 419](#)

Not: IBM WebSphere MQ 7.0’ de kullanıma sunulan IBM MQ Explorer Service Definition Wizard, IBM MQ 8.0 için kullanımdan kaldırılmıştır.

Hizmet tanımı havuzu eklenmesi

Yeni bir hizmet tanımı havuzu yaratmak için bu bilgileri kullanın.

Başlamadan önce

Yeni hizmet tanımlamaları, dosya tabanlı bir havuz içinde yaratılmalıdır. Her biri, hiçbiri, bir ya da daha fazla hizmet tanımı içeren birden çok havuz yaratılabilir. Birden çok havuz yaratarak hizmet tanımlamalarını birlikte gruplamak mümkündür. Havuzlar içiçe yerleştirilemez, yalnızca **Navigator** görünümündeki **Service Definition Repositories** (Hizmet Tanımı Havuzları) altında doğrudan yaratılabilir.

Bu görev hakkında

Navigator görünümünde yeni bir hizmet tanımı havuzu eklemek için:

Yordam

1. Menüü açmak için **Hizmet Tanımı Havuzları** ögesini farenin sağ düğmesiyle tıklatın ve **Yeni Hizmet Tanımlaması Havuzu Ekle** iletişim kutusunu açmak için **Havuz Ekle** simgesini tıklatın.
2. Yeni havuz için bir ad yazın ve iletişim kutusunu kapatmak ve yeni havuzu yaratmak için **Son** düğmesini tıklatın.

İlgili görevler

[“Hizmet tanımlaması havuzunun silinmesi” sayfa 214](#)

Bir hizmet tanımlaması havuzunun silinmesi, içinde bulunan hizmet tanımlamalarını da siler.

[“Yeni hizmet tanımlaması yaratılması” sayfa 215](#)

Hizmet tanımı sihirbazı, hizmet tanımlamaları yaratma işlemini basitleştirir ve IBM MQ Explorer ile bütünleştirilir. Hizmet tanımı sihirbazı, IBM MQ 8.0’inde kullanımdan kaldırılmıştır

[“Hizmet tanımlamaları siliniyor” sayfa 216](#)

Bir hizmet tanımlamasının silinmesi kalıcı olur. Bir hizmet tanımlamasını sildiğinizde, hizmet tanımı kurtarılamaz.

Hizmet tanımlaması havuzunun silinmesi

Bir hizmet tanımlaması havuzunun silinmesi, içinde bulunan hizmet tanımlamalarını da siler.

Başlamadan önce

Bir hizmet tanımı havuzunu sildiğinizde, o havuzda bulunan tüm hizmet tanımlamalarını da silersiniz. Havuz ya da hizmet tanımlamaları kurtarılamaz.

Bir hizmet tanımı hala gerekliyse, kullanabileceğiniz iki seçenek vardır:

- Farklı bir havuzda yeni bir hizmet tanımlaması yaratabilir ve **Yeni Hizmet Tanımı** sihirbazında **Varolan bir Hizmet Tanımı gibi özniteliklerle yarat** seçeneğini belirleyip, gerekli hizmet tanımınızı seçebilirsiniz.
- Bir hizmet tanımlamasını yeni bir konuma dışı aktarabilirsiniz.

Bu görev hakkında

Navigator görünümünde bir havuzu silmek için:

Yordam

1. Menüyü açmak için silmek istediğiniz havuzu farenin sağ düğmesiyle tıklatın ve **Kaldır** düğmesini tıklatın.
Bir doğrulama iletişim kutusu açılır.
2. Havuzu ve tüm saklanmış hizmet tanımlamalarını kalıcı olarak silmek için **Sil** düğmesini tıklatın.
Onay iletişim kutusu kapatılır ve havuz silinir. Değişikliğin **Navigator** görünümünde güncelleştirilmesi birkaç saniye sürebilir.

İlgili görevler

“Hizmet tanımı havuzu eklenmesi” sayfa 214

Yeni bir hizmet tanımı havuzu yaratmak için bu bilgileri kullanın.

“Yeni hizmet tanımlaması yaratılması” sayfa 215

Hizmet tanımı sihirbazı, hizmet tanımlamaları yaratma işlemi basitleştirir ve IBM MQ Explorer ile bütünleştirilir. Hizmet tanımı sihirbazı, IBM MQ 8.0 içinde kullanımdan kaldırılmıştır

“Hizmet tanımlamaları siliniyor” sayfa 216

Bir hizmet tanımlamasının silinmesi kalıcı olur. Bir hizmet tanımlamasını sildiğinizde, hizmet tanımı kurtarılamaz.

Yeni hizmet tanımlaması yaratılması

Hizmet tanımı sihirbazı, hizmet tanımlamaları yaratma işlemi basitleştirir ve IBM MQ Explorer ile bütünleştirilir. Hizmet tanımı sihirbazı, IBM MQ 8.0 içinde kullanımdan kaldırılmıştır

Başlamadan önce

Hizmet tanımlamaları, hizmet odaklı mimarilerde IBM MQ uygulamalarının yeniden kullanımını basitleştirir. Uygulamaları hizmet olarak nitelendirerek, geleneksel web hizmetleriyle aynı biçimleri kullanarak, yeniden kullanımı teşvik eden ve standart hizmet araçları ile bütünleştirmeyi etkinleştiren aynı şekilde yönetilebilir. Hizmet tanımı sihirbazı, doğru biçimlendirilmiş bir hizmet tanımı üretmeden önce gerekli bilgileri doğrular; bu, hem WSDL hem de hizmet tanımları el ile üretilmesi için gerekli olacak IBM MQ hizmet tanımı belirtimine ilişkin ayrıntılı bilgiye sahip olmamanıza gerek yoktur.

Hizmet tanımları, bir uygulama tarafından kullanılan kaynakların, kuyruklar ve kuyruk yöneticileri gibi, kolayca sorgulanabilmesini ve hizmetlerin yürütme sırasında dinamik olarak aranmasına olanak sağlayarak, IBM MQ uygulamalarının kataloğa alınmasına ve yönetilmesine yardımcı olur. Bu durum özellikle, yönetilmeyen IBM MQ uygulamaları (CICS ya da Application Server tarafından barındırılmayan, Windows, UNIX, System i ya da toplu ana bilgisayar uygulamaları gibi), tutarsız belgelerle birlikte zaman içinde geliştirilen ve güvenilir uygulama dökümleri olmayan müşteriler için özellikle geçerlidir.

Yeni bir hizmet tanımı tanımlayabilmeniz için önce bir hizmet tanımlaması havuzu yaratmalısınız. Daha fazla bilgi için bkz. [“Hizmet tanımı havuzu eklenmesi” sayfa 214](#)

Bu görev hakkında

Navigator görünümünde bir havuz oluşturduğunuzda:

Yordam

1. Menüyü açmak için yeni bir hizmet tanımlaması tanımlamak istediğiniz havuzu farenin sağ düğmesiyle tıklatın.
2. **Yeni Hizmet Tanımlaması** sihirbazını açmak için **Yeni > Yeni Hizmet Tanımı** seçeneklerini tıklatın.
Sihirbazda çalışırken, bağlama duyarlı yardım için F1 tuşuna basabilirsiniz (Linux kurulumlarında Ctrl + F1 tuşlarına basın)

Sonuçlar

Seçilen havuz içinde yeni bir hizmet tanımı yaratılır. Her bir havuz içinde birden çok hizmet tanımlaması yaratabilirsiniz.

Sonraki adım

Hizmet tanımlaması adları her havuz içinde benzersiz olmalıdır, ancak diğer havuzlarda yeniden kullanılabilir.

İlgili görevler

[“Hizmet tanımlamaları siliniyor” sayfa 216](#)

Bir hizmet tanımlamasının silinmesi kalıcı olur. Bir hizmet tanımlamasını sildiğinizde, hizmet tanımı kurtarılamaz.

[“Hizmet tanımı havuzu eklenmesi” sayfa 214](#)

Yeni bir hizmet tanımı havuzu yaratmak için bu bilgileri kullanın.

[“Hizmet tanımlaması havuzunun silinmesi” sayfa 214](#)

Bir hizmet tanımlaması havuzunun silinmesi, içinde bulunan hizmet tanımlamalarını da siler.

Hizmet tanımlamaları siliniyor

Bir hizmet tanımlamasının silinmesi kalıcı olur. Bir hizmet tanımlamasını sildiğinizde, hizmet tanımı kurtarılamaz.

Bu görev hakkında

Navigator görünümünde bir hizmet tanımını kalıcı olarak silmek için aşağıdaki adımları tamamlayın.

Yordam

1. Silmek istediğiniz hizmet tanımlamasını bulunduran hizmet tanımlaması havuzunu seçin.
2. **İçerik** görünümünde, silmek istediğiniz hizmet tanımlamasını sağ tıklatın ve bağlam menüsünü açın ve **Sil**' i tıklatın.
Bir doğrulama iletişim kutusu açılır.
3. Hizmet tanımlamasını kalıcı olarak silmek için **Sil** düğmesini tıklatın.
Onay iletişim kutusu kapatılır ve hizmet tanımı silinir. It might take a few seconds for the change to be updated in the **İçerik** view.

İlgili görevler

[“Yeni hizmet tanımlaması yaratılması” sayfa 215](#)

Hizmet tanımı sihirbazı, hizmet tanımlamaları yaratma işlemi basitleştirir ve IBM MQ Explorer ile bütünleştirilir. Hizmet tanımı sihirbazı, IBM MQ 8.0 içinde kullanımdan kaldırılmıştır

[“Hizmet tanımı havuzu eklenmesi” sayfa 214](#)

Yeni bir hizmet tanımı havuzu yaratmak için bu bilgileri kullanın.

[“Hizmet tanımlaması havuzunun silinmesi” sayfa 214](#)

Bir hizmet tanımlaması havuzunun silinmesi, içinde bulunan hizmet tanımlamalarını da siler.

Hizmet tanımlaması WSDL dosyasının görüntülenmesi

Yeni bir hizmet tanımı yarattıktan sonra, yaratılan WSDL dosyasını görüntüleyebilirsiniz.

Bu görev hakkında

WSDL hizmeti tanımlama dosyasının içeriğini görüntülemek için aşağıdaki adımları tamamlayın.

Yordam

1. **Navigator** görünümünde, görüntülemek istediğiniz hizmet tanımlamasını bulunduran hizmet tanımlaması havuzunu seçin.
2. **İçerik** görünümünde, menüyü açmak için görüntülemek istediğiniz hizmet tanımlamasını sağ tıklatın ve **Görüntüle**' yi tıklatın.
Varsayılan olarak, WSDL hizmeti tanımlaması dosyası, **Navigator** görünümünün yanında yeni bir görünümde açılır.

İlgili görevler

[“Yeni hizmet tanımlaması yaratılması” sayfa 215](#)

Hizmet tanımı sihirbazı, hizmet tanımlamaları yaratma işlemi basitleştirir ve IBM MQ Explorer ile bütünleştirilir. Hizmet tanımı sihirbazı, IBM MQ 8.0 içinde kullanımdan kaldırılmıştır

[“Hizmet tanımlamaları siliniyor” sayfa 216](#)

Bir hizmet tanımlamasının silinmesi kalıcı olur. Bir hizmet tanımlamasını sildiğinizde, hizmet tanımı kurtarılamaz.

İlgili başvurular

[“IBM MQ hizmet tanımı özellikleri” sayfa 419](#)

Yeni bir hizmet tanımlaması yaratırken ya da var olan bir hizmet tanımlamasını düzenlerken, hizmet tanımlamaları için özellikleri ve öznitelikleri ayarlayabilirsiniz.

WSDL dosyası dışa aktarılıyor

Yeni bir hizmet tanımı yarattıktan sonra, WSDL dosyasını yeni bir yere dışa aktarabilirsiniz.

Bu görev hakkında

WSDL hizmeti tanımlaması dosyasının içeriğini dışa aktarmak için:

Yordam

1. **Navigator** görünümünde, dışa aktarmak istediğiniz hizmet tanımlamasını bulunduran hizmet tanımlaması havuzunu seçin.
2. **İçerik** görünümünde, dışa aktarmak istediğiniz hizmet tanımlamasını farenin sağ düğmesiyle tıklattın ve **Dışa Aktar** düğmesini tıklattın.
Dışa aktarılan dosyanın adını ve yerini belirtmek için bir iletişim kutusu açılır.

İlgili görevler

[“Yeni hizmet tanımlaması yaratılması” sayfa 215](#)

Hizmet tanımı sihirbazı, hizmet tanımlamaları yaratma işlemi basitleştirir ve IBM MQ Explorer ile bütünleştirilir. Hizmet tanımı sihirbazı, IBM MQ 8.0 içinde kullanımdan kaldırılmıştır

[“Hizmet tanımlamaları siliniyor” sayfa 216](#)

Bir hizmet tanımlamasının silinmesi kalıcı olur. Bir hizmet tanımlamasını sildiğinizde, hizmet tanımı kurtarılamaz.

İlgili başvurular

[“IBM MQ hizmet tanımı özellikleri” sayfa 419](#)

Yeni bir hizmet tanımlaması yaratırken ya da var olan bir hizmet tanımlamasını düzenlerken, hizmet tanımlamaları için özellikleri ve öznitelikleri ayarlayabilirsiniz.

Kuyruk yöneticisi kümesi yaratılması ve yapılandırılması

Kuyruk yöneticisi kümeleri, klasörlerdeki kuyruk yöneticilerini gruplamanızı sağlar ve kümedeki tüm kuyruk yöneticilerine işlem yapabilmenizi sağlar. Bu, örneğin, kuyruk yöneticilerinizi, örneğin 'test' ve 'üretim' kümelerine ya da altyapının işletim sistemine dayalı olarak alt bölümlere ayırmanızı sağlar.

Bu görev hakkında

Gruplama kuyruğu yöneticileri özellikle IBM MQ Explorer kullanarak çok sayıda kuyruk yöneticisi yönetmeniz durumunda yararlı olur; çünkü belirli uygulamalara, departmanlara ya da şirketlere ait kuyruk yöneticileri birlikte gruplandırılabilir.

The following topics describe how to create queue manager sets in IBM MQ Explorer:

- [“Kuyruk yöneticisi kümelerinin görüntülenmesi” sayfa 218](#)
- [“El ile kümelerin tanımlanması” sayfa 219](#)
- [“Otomatik kümelerin tanımlanması” sayfa 220](#)

Aşağıdaki konularda, IBM MQ Exploreriçinde varolan kuyruk yöneticisi kümelerinin nasıl yapılandırılacağı açıklanmaktadır:

- [“Otomatik kümeler için süzgeçleri yönetme” sayfa 221](#)
- [“Kuyruk yöneticilerinin el ile eklenmesi ve kaldırılması” sayfa 224](#)
- [“Kuyruk yöneticilerinin otomatik olarak eklenmesi ve kaldırılması” sayfa 225](#)
- [“Var olan bir küme kopyalanıyor” sayfa 229](#)
- [“Küme silinmesi” sayfa 230](#)
- [“Kuyruk yöneticilerinin bir kümeye kopyalanması” sayfa 231](#)
- [“Kuyruk yöneticilerinin sürüklenmesi” sayfa 232](#)
- [“Kuyruk yöneticisi kümelerinin içe ve dışa aktarılması” sayfa 233](#)

Aşağıdaki konular, IBM MQ Exploreriçinde kuyruk yöneticisi kümelerine ilişkin özellikler sayfalarının çeşitli özelliklerini açıklamakta:

- [“Otomatik ayarın özelliklerinin düzenlenmesi” sayfa 227](#)
- [“El ile kümelerin özellikleri” sayfa 227](#)
- [“Otomatik kümelerine ilişkin özellikler” sayfa 226](#)
- [“El ile ayarın özelliklerinin düzenlenmesi” sayfa 228](#)
- [“Küme Özelliklerini Yönet” sayfa 229](#)

Kuyruk yöneticisi kümelerinin görüntülenmesi

Before you can work with queue manager sets, you must first display the sets in IBM MQ Explorer. Kümeler gizlendiğinde kuyruk yöneticisi kümeleri var olmaya devam etse de, bunları yönetemezsiniz.

Bu görev hakkında

Navigator görünümünde:

1. Navigator görünümünde, menüyü açmak için **Kuyruk Yöneticileri** klasörünü farenin sağ düğmesiyle tıklatın ve **Kümeler > Kümeleri Göstersim**gesini tıklatın.

Show Sets komutu, düzenlenemeyen bir varsayılan küme (**Tümü**) görüntüler ve her zaman tüm kuyruk yöneticilerini içerir.

Tüm kümeleri gizlemek (tanımlarını ve gruplamaları korurken), örneğin Navigator görünümünü basitleştirmek için:

1. Navigator görünümünde, menüyü açmak için **Kuyruk Yöneticileri** klasörünü farenin sağ düğmesiyle tıklatın ve **Kümeler > Kümeleri Gizlesim**gesini tıklatın.

Hide Sets komutu, **Tümü** kümesi de içinde olmak üzere, tanımlanmış tüm kümeleri Navigator görünümünden kaldırır (tanımlamalarını ve gruplandırmalarını korurken).

İlgili görevler

[“Kuyruk yöneticisi kümesi yaratılması ve yapılandırılması” sayfa 217](#)

Kuyruk yöneticisi kümeleri, klasörlerdeki kuyruk yöneticilerini gruplamayı sağlar ve kümedeki tüm kuyruk yöneticilerine işlem yapabilmenizi sağlar. Bu, örneğin, kuyruk yöneticilerinizi, örneğin 'test' ve 'üretim' kümelerine ya da altyapının işletim sistemine dayalı olarak alt bölümlere ayırmanızı sağlar.

[“El ile kümelerin tanımlanması” sayfa 219](#)

Kuyruk yöneticisi içermeyen el ile kuyruk yöneticisi kümeleri tanımlayabilir ve gerektiğinde kuyruk yöneticilerini ekleyebilirsiniz.

[“Otomatik kümelerin tanımlanması” sayfa 220](#)

İlgili kuyruk yöneticilerini otomatik olarak içeren kuyruk yöneticisi kümelerini tanımlayabilirsiniz.

[“Otomatik kümeler için süzgeçleri yönetme” sayfa 221](#)

Otomatik kuyruk yöneticisi kümelerini yapılandırmak için süzgeçler ekleyebilir, bunları düzenleyebilir, kopyalayabilir ve silebilirsiniz.

[“Kuyruk yöneticilerinin el ile eklenmesi ve kaldırılması” sayfa 224](#)

El ile kuyruk yöneticisi kümesi yarattığınız zaman, kuyruk yöneticilerini el ile ekleyebilir ve kaldırabilirsiniz.

[“Kuyruk yöneticilerinin otomatik olarak eklenmesi ve kaldırılması” sayfa 225](#)

Kuyruk yöneticisi kümenlerinizin üyeliğini otomatik olarak yönetmek için süzgeçler tanımlayabilirsiniz.

[“Var olan bir küme kopyalanıyor” sayfa 229](#)

Aynı yapılanışla ayarlanmış yeni bir kuyruk yöneticisi yaratmak için varolan bir kümeyi kopyalayın.

El ile kümelerin tanımlanması

Kuyruk yöneticisi içermeyen el ile kuyruk yöneticisi kümeleri tanımlayabilir ve gerektiğinde kuyruk yöneticilerini ekleyebilirsiniz.

Bu görev hakkında

Yeni bir küme tanımlamak için:

Yordam

1. Navigator görünümünde, **Kuyruk Yöneticileri** klasörünü farenin sağ düğmesiyle tıklatın ve **Ayarlar > Yeni Küme ...** öğelerini seçin. **Yeni Küme** sihirbazı açılır.
2. Yeni kuyruk yöneticisi kümeniz için geçerli bir ad yazın. Kümenin adı, olağan MQ nesnesi adlandırma kurallarıyla kısıtlanmaz. Ancak, adın var olan herhangi bir küme adından farklı olması gerekir.
3. Kuyruk yöneticilerini el ile eklemek için **El ile** seçeneğini tıklatın.
4. Aşağıdaki seçeneklerden birini seçin:
 - Boş bir küme yaratmak için **Son** düğmesini tıklatın ya da
 - Yeni kümeye kuyruk yöneticileri eklemek için **İleri** düğmesini tıklatın.
5. El ile seçim pencere gözünde, kuyruk yöneticisini yeni kümenize eklemek için ilgili kuyruk yöneticisi adının yanındaki onay kutusunu seçin. Birden çok kuyruk yöneticisi ekleyebilirsiniz.
6. Ayarlamayı yaratmak ve sihirbazı kapatmak için **Son** düğmesini tıklatın.

Sonuçlar

Yeni el ile kuyruk yöneticisi kümesi, Navigator görünümünde görüntülenir.

Sonraki adım

3. adımda boş bir küme yarattıysa, burada açıklandığı gibi kuyruk yöneticilerini el ile ekleyebilirsiniz:

[“Kuyruk yöneticilerinin el ile eklenmesi ve kaldırılması” sayfa 224](#)

İlgili görevler

[“Kuyruk yöneticisi kümesi yaratılması ve yapılandırılması” sayfa 217](#)

Kuyruk yöneticisi kümeleri, klasörlerdeki kuyruk yöneticilerini grublamanızı sağlar ve kümedeki tüm kuyruk yöneticilerine işlem yapabilmeyi sağlar. Bu, örneğin, kuyruk yöneticilerinizi, örneğin 'test' ve 'üretim' kümelerine ya da altyapının işletim sistemine dayalı olarak alt bölümlere ayırmanızı sağlar.

[“Kuyruk yöneticisi kümelerinin görüntülenmesi” sayfa 218](#)

Before you can work with queue manager sets, you must first display the sets in IBM MQ Explorer. Kümeler gizlendiğinde kuyruk yöneticisi kümeleri var olmaya devam etse de, bunları yönetemezsiniz.

[“El ile kümelerin tanımlanması” sayfa 219](#)

Kuyruk yöneticisi içermeyen el ile kuyruk yöneticisi kümeleri tanımlayabilir ve gerektiğinde kuyruk yöneticilerini ekleyebilirsiniz.

[“Otomatik kümelerin tanımlanması” sayfa 220](#)

İlgili kuyruk yöneticilerini otomatik olarak içeren kuyruk yöneticisi kümelerini tanımlayabilirsiniz.

[“Otomatik kümeler için süzgeçleri yönetme” sayfa 221](#)

Otomatik kuyruk yöneticisi kümelerini yapılandırmak için süzgeçler ekleyebilir, bunları düzenleyebilir, kopyalayabilir ve silebilirsiniz.

[“Kuyruk yöneticilerinin el ile eklenmesi ve kaldırılması” sayfa 224](#)

El ile kuyruk yöneticisi kümesi yarattığınız zaman, kuyruk yöneticilerini el ile ekleyebilir ve kaldırabilirsiniz.

[“Kuyruk yöneticilerinin otomatik olarak eklenmesi ve kaldırılması” sayfa 225](#)

Kuyruk yöneticisi kümelerinizin üyeliğini otomatik olarak yönetmek için süzgeçler tanımlayabilirsiniz.

Otomatik kümelerin tanımlanması

İlgili kuyruk yöneticilerini otomatik olarak içeren kuyruk yöneticisi kümelerini tanımlayabilirsiniz.

Bu görev hakkında

Yeni bir küme tanımlamak için:

Yordam

1. Navigator görünümünde, **Kuyruk Yöneticileri** klasörünü farenin sağ düğmesiyle tıklatın ve **Ayarlar > Yeni Küme ...** öğelerini seçin. **Yeni Küme** sihirbazı açılır.
 2. Yeni kuyruk yöneticisi kümeniz için geçerli bir ad yazın. Kümenin adı, olağan MQ nesnesi adlandırma kurallarıyla kısıtlanmaz. Ancak, adın var olan herhangi bir küme adından farklı olması gerekir.
 3. Otomatik süzgeçler kullanarak kuyruk yöneticileri eklemek için **Otomatik** seçeneğini tıklatın ve **İleridüğmesini** tıklatın.
 4. Select the filter you want to use from the **Kullanılabilecek Süzgeçler** pane, and click **Ekle->**. The filter will be removed from the **Kullanılabilecek Süzgeçler** pane and placed in the **Seçilen Süzgeçler** pane. Birden çok süzgeç seçmek için, örneğin Platform = Unix ve Command level = 500 gibi, aşağıdaki seçeneklerden birini kullanın:
 - Süzgece bir AND deyimi eklemek için **seçilen tüm süzgeçlerle eşleşir** seçeneğini belirleyin; örneğin, Platform = Unix -AND- Command level = 500. Çakışan süzgeçler seçtiyseniz sihirbaz devam etmenize izin vermez; örneğin, Platform = Unix -AND- Platform = Windows ' e izin verilmiyor.
 - Süzgece bir OR deyimi eklemek için **seçilen süzgeçlerin herhangi biri ile eşleşir** seçeneğini belirleyin; örneğin, Platform = Unix -OR- Command level = 500
- Süzgeçleri yaratmanız, kopyalamanız, düzenlemeniz ya da silmeniz gerekiyorsa, **Süzgeçleri Yönet ...**düğmesini tıklatarak bu işlemi şimdi yapabilirsiniz. and following the instructions as described in: [“Otomatik kümeler için süzgeçleri yönetme” sayfa 221](#). Diğer bir seçenek olarak, süzgeçler daha sonra gerekliyse, bu süzgeçler de yönetilebilir.
5. Ayarlamınızı yaratmak ve sihirbazı kapatmak için **Son** düğmesini tıklatın.

Sonuçlar

Yeni otomatik kuyruk yöneticisi kümesi, Navigator görünümünde görüntülenir.

Sonraki adım

You can create new filters to add or remove queue managers, as well as copy, edit and delete filters as described in: [“Otomatik kümeler için süzgeçleri yönetme” sayfa 221](#)

İlgili görevler

[“Kuyruk yöneticisi kümesi yaratılması ve yapılandırılması” sayfa 217](#)

Kuyruk yöneticisi kümeleri, klasörlerdeki kuyruk yöneticilerini gruplamanızı sağlar ve kümedeki tüm kuyruk yöneticilerine işlem yapabilmenizi sağlar. Bu, örneğin, kuyruk yöneticilerinizi, örneğin 'test' ve 'üretim' kümelerine ya da altyapının işletim sistemine dayalı olarak alt bölümlere ayırmanızı sağlar.

[“Kuyruk yöneticisi kümelerinin görüntülenmesi” sayfa 218](#)

Before you can work with queue manager sets, you must first display the sets in IBM MQ Explorer. Kümeler gizlendiğinde kuyruk yöneticisi kümeleri var olmaya devam etse de, bunları yönetemezsiniz.

[“El ile kümelerin tanımlanması” sayfa 219](#)

Kuyruk yöneticisi içermeyen el ile kuyruk yöneticisi kümeleri tanımlayabilir ve gerektiğinde kuyruk yöneticilerini ekleyebilirsiniz.

[“Otomatik kümelerin tanımlanması” sayfa 220](#)

İlgili kuyruk yöneticilerini otomatik olarak içeren kuyruk yöneticisi kümelerini tanımlayabilirsiniz.

[“Otomatik kümeler için süzgeçleri yönetme” sayfa 221](#)

Otomatik kuyruk yöneticisi kümelerini yapılandırmak için süzgeçler ekleyebilir, bunları düzenleyebilir, kopyalayabilir ve silebilirsiniz.

[“Kuyruk yöneticilerinin el ile eklenmesi ve kaldırılması” sayfa 224](#)

El ile kuyruk yöneticisi kümesi yarattığınız zaman, kuyruk yöneticilerini el ile ekleyebilir ve kaldırabilirsiniz.

[“Kuyruk yöneticilerinin otomatik olarak eklenmesi ve kaldırılması” sayfa 225](#)

Kuyruk yöneticisi kümenlerinizin üyeliğini otomatik olarak yönetmek için süzgeçler tanımlayabilirsiniz.

Otomatik kümeler için süzgeçleri yönetme

Otomatik kuyruk yöneticisi kümelerini yapılandırmak için süzgeçler ekleyebilir, bunları düzenleyebilir, kopyalayabilir ve silebilirsiniz.

Başlamadan önce

Süzgeçleri eklemeyen, düzenlemeden, kopyalamadan ya da silmeden önce:

1. Küme görünürlüğünü şu şekilde açıkladığı gibi etkinleştirin: [“Kuyruk yöneticisi kümelerinin görüntülenmesi” sayfa 218](#).
2. Define a set for the queue managers to be added to or removed from as described in: [“Otomatik kümelerin tanımlanması” sayfa 220](#).

Bu görev hakkında

Süzgeçleri yönetmek için:

Yordam

1. Süzgeçlerini yönetmek istediğiniz kümeyi **Navigator** görünümünde farenin sağ düğmesiyle tıklatın ve **Kümeyi Düzenle ...** seçeneğini tıklatın. **Kümeyi Düzenle** penceresini açmak için.
2. **Süzgeçleri Yönet** penceresini açmak için **Süzgeçleri Yönet** simgesini tıklatın.

Sonraki adım

Seçenekler şunlardır:

- [“Yeni süzgeç ekle” sayfa 221](#)
- [“Süzgeci düzenle” sayfa 222](#)
- [“Süzgeç kopyala” sayfa 222](#)
- [“Var olan bir süzgeci kaldır” sayfa 223](#)

Yeni süzgeç ekle

Bu görev hakkında

Kümenizde hangi kuyruk yöneticilerinin gruplandığını tanımlamak için süzgeçler yaratabilirsiniz.

Aşağıdaki yönergelerde, kuyruk yöneticileri için bir süzgeç yaratılmasına ilişkin bir örnek kullanılır.

Yeni bir süzgeç oluşturmak için:

Yordam

1. Daha önce [“Otomatik kümeler için süzgeçleri yönetme” sayfa 221](#)' de açıklandığı gibi **Süzgeçleri Yönet** iletişim kutusunu açın.
2. **Süzgeçleri Yönet** iletişim kutusunda **Ekle ...** düğmesini tıklatın. Süzgeç Ekle iletişim kutusu açılır.

3. **Süzgeç Ekle** iletişim kutusunda, **Süzgeç Adı** alanına süzgeç için bir ad yazın; örneğin, `Queues containing more than 50 messages`
4. **Kuyruk yöneticilerini burada içerir** alanlarında, yeni süzgece eklenecek ölçütleri girebilirsiniz. Örneğin, aşağıdaki bilgileri girin:
 - a) Alanların ilk satırı, kuyruk yöneticisi adına süzgeç uygulanmasına olanak sağlar. Varsayılan değer olarak, üçüncü alan bir yıldız işareti (*) içerir; böylece, adları ne olursa olsun, tüm kuyruk yöneticileri süzgeçte yer alır. Örneğin, yalnızca `jupiter` ile başlayan kuyrukları içermek için `jupiter*` yazın.
 - b) İsteğe bağlı: Nesnelerin bir özneliğinin değerine dayalı olarak süzgeç için başka bir ölçüt girebilirsiniz. Select the check box labeled **-VE ...** so that you can edit the fields. Örneğin, yalnızca **Açıklama** alanı `Payroll` olan kuyruk yöneticisini dahil etmek için, **Bordro** özneliğini seçin; ikinci alanda **buna eşit**; üçüncü alanda ise `Payroll` yazın.
5. İsteğe bağlı: Süzgeç uygulandığında otomatik olarak var olan bir sütun şemasını uygulamak için, **Bu süzgeç uygulandığında otomatik olarak bir Sütun şeması uygula** etiketli onay kutusunu seçin ve daha sonra, listeden sütun şemasını seçin.
6. **Tamam**'ı tıklatın. Süzgeç Ekle iletişim kutusu kapatılır. Yeni süzgeç, Süzgeçler Yönet iletişim kutusunda diğer kullanılabilir süzgeçlerle görüntülenir.
7. Süzgeçleri Yönet iletişim kutusunda **Tamam** düğmesini tıklatın. Süzgeçleri Yönet iletişim penceresi kapanır.

Sonuçlar

Yeni süzgeciniz var olan kullanılabilir süzgeçler listesine eklenecek.

Süzgeci düzenle

Bu görev hakkında

Kümenizde hangi kuyruk yöneticilerinin gruplandığını tanımlamak için süzgeçleri düzenleyebilirsiniz.

Aşağıdaki yönergelerde, kuyruk yöneticileri için bir süzgeç düzenlenmek üzere bir örnek kullanılır.

Bir süzgeci düzenlemek için:

Yordam

1. Daha önce "[Otomatik kümeler için süzgeçleri yönetme](#)" sayfa 221' de açıklandığı gibi **Süzgeçleri Yönet** iletişim kutusunu açın.
2. **Süzgeçleri Yönet** iletişim kutusunda **Düzenle ...** düğmesini tıklatın. Süzgeci Düzenle iletişim kutusu açılır.
3. **Süzgeci Düzenle** iletişim kutusunda, süzgeç için ayarlanmış ölçütler ekleyin, kaldırın ya da değiştirin ve **Tamam** seçeneğini tıklatın. İletişim kutusundaki alanlarla ilgili daha fazla bilgi için bkz. "[Yeni süzgeç ekle](#)" sayfa 221.
4. **Süzgeçleri Yönet** iletişim kutusunu kapatmak için **Tamam** düğmesini tıklatın.

Sonuçlar

Süzgeçte yapılan değişiklikler, o süzgeci kullanan tüm tablolara otomatik olarak uygulanır. MQ Gezgini, süzgeçleri kuyruk yöneticilerine uygulamak için birkaç saniye sürebilir.

Süzgeç kopyala

Bu görev hakkında

Var olan bir süzgeci benzer bir süzgeç yaratmak istiyorsanız, var olan süzgeci kopyalayabilir ve gerektiği gibi düzenleyebilirsiniz. Daha önce oluşturduğunuz herhangi bir süzgeci kopyalayabilir ve IBM MQ Explorer ile birlikte verilen süzgeçleri de kopyalayabilirsiniz; örneğin, `Command level = 500` süzgeci.

Var olan bir süzgeci kopyalamak için:

Yordam

1. Daha önce "[Otomatik kümeler için süzgeçleri yönetme](#)" sayfa 221' de açıklandığı gibi **Süzgeçleri Yönet** iletişim kutusunu açın.
2. **Süzgeçleri Yönet** iletişim kutusunda, kopyalamak istediğiniz süzgeci seçin ve **Farklı Kopyala ...**düğmesini tıklatın. **Süzgeci Düzenle** iletişim kutusu açılır.
3. **Süzgeç Kopyala** iletişim penceresinde, yeni süzgeç için bir ad yazın ve **Tamam**düğmesini tıklatın. Kopyalanan süzgeç adı, var olan bir süzgeçle aynı olamaz.
4. **Süzgeçleri Yönet** iletişim kutusunda **Düzenle ...**düğmesini tıklatın. **Süzgeci Düzenle** iletişim kutusu açılır.
5. **Süzgeci Düzenle** iletişim kutusunda, süzgeç için ayarlanmış ölçütler ekleyin, kaldırın ya da değiştirin ve **Tamam**seçeneğini tıklatın. İletişim kutusundaki alanlarla ilgili daha fazla bilgi için bkz. "[Yeni süzgeç ekle](#)" sayfa 221.
6. **Süzgeçleri Yönet** iletişim kutusunu kapatmak için **Tamam** düğmesini tıklatın.

Sonuçlar

Yeni süzgecin geçerli olması gerekir.

Var olan bir süzgeci kaldır

Bu görev hakkında

Silmek ve var olan süzgeci silmek için:

Yordam

1. Daha önce "[Otomatik kümeler için süzgeçleri yönetme](#)" sayfa 221' de açıklandığı gibi **Süzgeçleri Yönet** iletişim kutusunu açın.
2. **Süzgeçleri Yönet** iletişim penceresinde, silmek istediğiniz süzgeci seçin ve **Kaldır ...**düğmesini tıklatın. **Süzgeci Kaldır** onay iletişim kutusu açılır.
3. Süzgeci kaldırmak ve onay iletişim kutusunu kapatmak için **Evet** ' i tıklatın.
4. **Süzgeçleri Yönet** iletişim kutusunu kapatmak için **Tamam** düğmesini tıklatın.

Sonuçlar

Sildiğiniz süzgeç, seçilen kuyruk yöneticisi kümesine ilişkin süzgeçlerin listesinden kaldırılır. Süzgeç tarafından ayara eklenen kuyruk yöneticileri artık Navigator görünümündeki ayarın bir üyesi olmayacak.

İlgili bağlantılar

İlgili görevler

["Kuyruk yöneticisi kümesi yaratılması ve yapılandırılması" sayfa 217](#)

Kuyruk yöneticisi kümeleri, klasörlerdeki kuyruk yöneticilerini gruptanınızı sağlar ve kümedeki tüm kuyruk yöneticilerine işlem yapabilmenizi sağlar. Bu, örneğin, kuyruk yöneticilerinizi, örneğin 'test' ve 'üretim' kümelerine ya da altyapının işletim sistemine dayalı olarak alt bölümlere ayırmanızı sağlar.

["Kuyruk yöneticisi kümelerinin görüntülenmesi" sayfa 218](#)

Before you can work with queue manager sets, you must first display the sets in IBM MQ Explorer. Kümeler gizlendiğinde kuyruk yöneticisi kümeleri var olmaya devam etse de, bunları yönetemezsiniz.

["El ile kümelerin tanımlanması" sayfa 219](#)

Kuyruk yöneticisi içermeyen el ile kuyruk yöneticisi kümeleri tanımlayabilir ve gerektiğinde kuyruk yöneticilerini ekleyebilirsiniz.

["Otomatik kümelerin tanımlanması" sayfa 220](#)

İlgili kuyruk yöneticilerini otomatik olarak içeren kuyruk yöneticisi kümelerini tanımlayabilirsiniz.

[“Kuyruk yöneticilerinin el ile eklenmesi ve kaldırılması” sayfa 224](#)

El ile kuyruk yöneticisi kümesi yarattığınız zaman, kuyruk yöneticilerini el ile ekleyebilir ve kaldırabilirsiniz.

[“Kuyruk yöneticilerinin otomatik olarak eklenmesi ve kaldırılması” sayfa 225](#)

Kuyruk yöneticisi kümelerinizin üyeliğini otomatik olarak yönetmek için süzgeçler tanımlayabilirsiniz.

Kuyruk yöneticilerinin el ile eklenmesi ve kaldırılması

El ile kuyruk yöneticisi kümesi yarattığınız zaman, kuyruk yöneticilerini el ile ekleyebilir ve kaldırabilirsiniz.

Başlamadan önce

Başlamadan önce:

1. Küme görünürlüğünü şu şekilde açıkladığı gibi etkinleştirin: [“Kuyruk yöneticisi kümelerinin görüntülenmesi” sayfa 218.](#)
2. Define a set for the queue managers to be added to or removed from as described in: [“El ile kümelerin tanımlanması” sayfa 219.](#)

Bu görev hakkında

IBM MQ Explorer Navigator görünümünde kuyruk yöneticilerini el ile eklemek ve kaldırmak için iki yöntem vardır.

Yordam

- İlk yöntemi kullanarak kuyruk yöneticileri eklemek ya da kaldırmak için:
 - a) Değiştirmek istediğiniz kümeyi farenin sağ düğmesiyle tıklatın.
Tümü kümesi üyeliği değiştirilemiyor.
 - b) **Üyeliği Ayarla ...**düğmesini tıklatın. **Üyelik Ayarla** iletişim kutusunu açmak için.
Kullanılabilecek tüm kuyruk yöneticileri görüntülenir. Zaten bir küme üyesi olan kuyruk yöneticileri, ilgili onay kutusunu önceden seçmiş durumda.
 - c) Kuyruk yöneticisini kümeye eklemek için, ilgili kuyruk yöneticisi adının yanındaki onay kutusunu seçin. Kuyruk yöneticisini kümeden kaldırmak için, ilgili kuyruk yöneticisinin yanındaki onay kutusunun işaretini kaldırın.
Birden çok kuyruk yöneticisi seçebilirsiniz.
 - d) Yaptığınız değişiklikleri saklamak ve iletişim penceresini kapatmak için **Tamam** düğmesini tıklatın.
- İkinci yöntemi kullanarak kuyruk yöneticisi eklemek ya da kaldırmak için:
 - a) Kuyruk yöneticisi kümesine eklemek istediğiniz kuyruk yöneticisini farenin sağ düğmesiyle tıklatın.
 - b) **Kümelere > El İle Küme Üyeliği ...**öğelerini tıklatın. **El İle Küme Üyeliği** iletişim kutusunu açmak için.
 - c) Kuyruk yöneticisini bir kuyruk yöneticisi kümesine eklemek için, ilgili kuyruk yöneticisi kümesi adının yanındaki onay kutusunu seçin. Kuyruk yöneticisini o kuyruk yöneticisi kümesinden kaldırmak için, ilgili kuyruk yöneticisi kümesinin yanındaki onay kutusunu temizleyin.
Birden çok kuyruk yöneticisi kümesi seçebilirsiniz.
 - d) Yaptığınız değişiklikleri saklamak ve iletişim penceresini kapatmak için **Tamam** düğmesini tıklatın.

Sonuçlar

Bir kümeye kuyruk yöneticileri eklediyseniz ya da kümeden kuyruk yöneticilerini kaldırdıysanız, yeni küme üyeliği Navigator görünümünde gösterilir.

İlgili görevler

[“Kuyruk yöneticisi kümesi yaratılması ve yapılandırılması” sayfa 217](#)

Kuyruk yöneticisi kümeleri, klasörlerdeki kuyruk yöneticilerini gruptan çıkararak sağlar ve kümedeki tüm kuyruk yöneticilerine işlem yapabilmeyi sağlar. Bu, örneğin, kuyruk yöneticilerinizi, örneğin 'test' ve 'üretim' kümelerine ya da altyapının işletim sistemine dayalı olarak alt bölümlere ayırmanızı sağlar.

[“Kuyruk yöneticisi kümelerinin görüntülenmesi” sayfa 218](#)

Before you can work with queue manager sets, you must first display the sets in IBM MQ Explorer. Kümeler gizlendiğinde kuyruk yöneticisi kümeleri var olmaya devam etse de, bunları yönetemezsiniz.

[“El ile kümelerin tanımlanması” sayfa 219](#)

Kuyruk yöneticisi içermeyen el ile kuyruk yöneticisi kümeleri tanımlayabilir ve gerektiğinde kuyruk yöneticilerini ekleyebilirsiniz.

[“Otomatik kümelerin tanımlanması” sayfa 220](#)

İlgili kuyruk yöneticilerini otomatik olarak içeren kuyruk yöneticisi kümelerini tanımlayabilirsiniz.

[“Otomatik kümeler için süzgeçleri yönetme” sayfa 221](#)

Otomatik kuyruk yöneticisi kümelerini yapılandırmak için süzgeçler ekleyebilir, bunları düzenleyebilir, kopyalayabilir ve silebilirsiniz.

[“Kuyruk yöneticilerinin el ile eklenmesi ve kaldırılması” sayfa 224](#)

El ile kuyruk yöneticisi kümesi yarattığınız zaman, kuyruk yöneticilerini el ile ekleyebilir ve kaldırabilirsiniz.

[“Kuyruk yöneticilerinin otomatik olarak eklenmesi ve kaldırılması” sayfa 225](#)

Kuyruk yöneticisi kümenlerinizin üyeliğini otomatik olarak yönetmek için süzgeçler tanımlayabilirsiniz.

Kuyruk yöneticilerinin otomatik olarak eklenmesi ve kaldırılması

Kuyruk yöneticisi kümenlerinizin üyeliğini otomatik olarak yönetmek için süzgeçler tanımlayabilirsiniz.

Başlamadan önce

Başlamadan önce:

1. Küme görünürlüğünü şu şekilde açıkladığı gibi etkinleştirin: [“Kuyruk yöneticisi kümelerinin görüntülenmesi” sayfa 218](#).
2. Define a set for the queue managers to be added to or removed from as described in: [“Otomatik kümelerin tanımlanması” sayfa 220](#).

Bu görev hakkında

Kuyruk yöneticisi eklemek ve kaldırmak için:

Yordam

1. Değiştirmek istediğiniz kümeyi farenin sağ düğmesiyle tıklatın. **Tümü** kümesi üyeliği değiştirilemiyor.
2. **Kümeyi Düzenle ...** düğmesini tıklatın. **Kümeyi Düzenle** iletişim kutusunu açmak için. The current filters are displayed, allowing you to add or remove them (you can also edit, copy and delete them as described in: [“Otomatik kümeler için süzgeçleri yönetme” sayfa 221](#)).
3. Yaptığınız değişiklikleri saklamak ve pencereyi kapatmak için **Tamam** düğmesini tıklatın.

Sonuçlar

Süzgeçteki değişiklikleriniz, kuyruk yöneticilerini kümeden ya da kaldırılmış kuyruk yöneticilerine eklediye, yeni küme üyeliği Navigator görünümünde gösterilir.

Sonraki adım

İlgili görevler

[“Kuyruk yöneticisi kümesi yaratılması ve yapılandırılması” sayfa 217](#)

Kuyruk yöneticisi kümeleri, klasörlerdeki kuyruk yöneticilerini gruplamanızı sağlar ve kümedeki tüm kuyruk yöneticilerine işlem yapabilmeyi sağlar. Bu, örneğin, kuyruk yöneticilerinizi, örneğin 'test' ve 'üretim' kümelerine ya da altyapının işletim sistemine dayalı olarak alt bölümlere ayırmanızı sağlar.

[“Kuyruk yöneticisi kümelerinin görüntülenmesi” sayfa 218](#)

Before you can work with queue manager sets, you must first display the sets in IBM MQ Explorer. Kümeler gizlendiğinde kuyruk yöneticisi kümeleri var olmaya devam etse de, bunları yönetemezsiniz.

[“El ile kümelerin tanımlanması” sayfa 219](#)

Kuyruk yöneticisi içermeyen el ile kuyruk yöneticisi kümeleri tanımlayabilir ve gerektiğinde kuyruk yöneticilerini ekleyebilirsiniz.

[“Otomatik kümelerin tanımlanması” sayfa 220](#)

İlgili kuyruk yöneticilerini otomatik olarak içeren kuyruk yöneticisi kümelerini tanımlayabilirsiniz.

[“Otomatik kümeler için süzgeçleri yönetme” sayfa 221](#)

Otomatik kuyruk yöneticisi kümelerini yapılandırmak için süzgeçler ekleyebilir, bunları düzenleyebilir, kopyalayabilir ve silebilirsiniz.

[“Kuyruk yöneticilerinin el ile eklenmesi ve kaldırılması” sayfa 224](#)

El ile kuyruk yöneticisi kümesi yarattığınız zaman, kuyruk yöneticilerini el ile ekleyebilir ve kaldırabilirsiniz.

Otomatik kümelerine ilişkin özellikler

Otomatik kuyruk yöneticisi kümesi, düzenleyebileceğiniz bazı özelliklere sahiptir.

Kümeyi Düzenle iletişim kutusundaki seçeneklerin tanımları aşağıdaki tabloda listelenir.

Nesne	Tanım
Küme Adı	Kuyruk yöneticisi kümeniz için geçerli bir ad girin. The name of the set is not constrained by the normal IBM MQ object naming rules concerning characters, but is constrained by the IBM MQ object naming rules for length. Küme adı, var olan herhangi bir küme adından farklı olmalıdır.
Seçilen tüm süzgeçlerle eşleşir	Süzgece bir AND deyimi eklemek için seçilen tüm süzgeçlerle eşleşir seçeneğini belirleyin, örneğin: Platform = Unix -AND- Command level = 500. Çakışan süzgeçler seçtiyseniz, sihirbaz devam etmenize izin vermez. Örneğin, sahip olamazsınız: Platform = Unix -AND- Platform = Windows. AND deyimleri süzgeçte OR deyimleriyle karıştırılamaz. Örneğin, sahip olamazsınız: Platform = Unix -OR- Platform = Windows -AND- Command level = 500
seçilen süzgeçlerin herhangi birini eşleştirir	Süzgece bir OR deyimi eklemek için seçilen süzgeçlerin herhangi biri ile eşleşir seçeneğini belirleyin, örneğin: Platform = Unix -OR- Command level = 500. OR deyimleri, süzgeçte AND deyimleriyle karıştırılamaz. Örneğin, sahip olamazsınız: Platform = Unix -OR- Platform = Windows -AND- Command level = 500
Ekle->	Eklemek istediğiniz Kullanılabilir Süzgeçler pencere gözünde süzgeci seçin ve Ekle-> düğmesini tıklatın. Süzgeç, Kullanılabilir Süzgeçler bölümünden kaldırılır ve Seçilen Süzgeçler bölümüne yerleştirilir.
< -Kaldır	Kaldırmak istediğiniz Seçilen Süzgeçler pencere gözünde süzgeci seçin ve < -Kaldır düğmesini tıklatın. Süzgeç, Seçilen Süzgeçler bölümünden kaldırılır ve Kullanılabilir Süzgeçler bölümüne geri yerleştirilir.
Süzgeçleri Yönet ...	Süzgeçleri Yönet ... düğmesini tıklatın. Süzgeçleri Yönet penceresini açmak için. Süzgeçlerin yönetilmesine ilişkin işlem burada açıklanmıştır: “Otomatik kümeler için süzgeçleri yönetme” sayfa 221.

İlgili görevler

[“Otomatik ayarın özelliklerinin düzenlenmesi” sayfa 227](#)

Var olan bir otomatik kümenin özelliklerini düzenleyebilirsiniz.

[“Kuyruk yöneticisi kümesi yaratılması ve yapılandırılması” sayfa 217](#)

Kuyruk yöneticisi kümeleri, klasörlerdeki kuyruk yöneticilerini gruplamanızı sağlar ve kümedeki tüm kuyruk yöneticilerine işlem yapabilmenizi sağlar. Bu, örneğin, kuyruk yöneticilerinizi, örneğin 'test' ve 'üretim' kümelerine ya da altyapının işletim sistemine dayalı olarak alt bölümlere ayırmanızı sağlar.

[“Otomatik kümelerin tanımlanması” sayfa 220](#)

İlgili kuyruk yöneticilerini otomatik olarak içeren kuyruk yöneticisi kümelerini tanımlayabilirsiniz.

[“Otomatik kümeler için süzgeçleri yönetme” sayfa 221](#)

Otomatik kuyruk yöneticisi kümelerini yapılandırmak için süzgeçler ekleyebilir, bunları düzenleyebilir, kopyalayabilir ve silebilirsiniz.

[“Kuyruk yöneticilerinin otomatik olarak eklenmesi ve kaldırılması” sayfa 225](#)

Kuyruk yöneticisi kümenlerinizin üyeliğini otomatik olarak yönetmek için süzgeçler tanımlayabilirsiniz.

El ile kümelerin özellikleri

El ile kuyruk yöneticisi kümesinin, düzenleyebileceğiniz yalnızca bir özelliği vardır.

Kümeyi Düzenle iletişim penceresindeki seçeneğe ilişkin açıklamalar aşağıdaki çizelgede listelenir:

Nesne	Tanım
Küme Adı	Kuyruk yöneticisi kümeniz için geçerli bir ad girin. The name of the set is not constrained by the normal IBM MQ object naming rules concerning characters, but is constrained by the IBM MQ object naming rules for length. Küme adı, var olan herhangi bir küme adından farklı olmalıdır.

İlgili görevler

[“El ile ayarın özelliklerinin düzenlenmesi” sayfa 228](#)

Var olan bir el ile ayarın özelliklerini düzenleyebilirsiniz.

[“Kuyruk yöneticisi kümesi yaratılması ve yapılandırılması” sayfa 217](#)

Kuyruk yöneticisi kümeleri, klasörlerdeki kuyruk yöneticilerini gruplamanızı sağlar ve kümedeki tüm kuyruk yöneticilerine işlem yapabilmeyi sağlar. Bu, örneğin, kuyruk yöneticilerinizi, örneğin 'test' ve 'üretim' kümelerine ya da altyapının işletim sistemine dayalı olarak alt bölümlere ayırmanızı sağlar.

[“El ile kümelerin tanımlanması” sayfa 219](#)

Kuyruk yöneticisi içermeyen el ile kuyruk yöneticisi kümeleri tanımlayabilir ve gerektiğinde kuyruk yöneticilerini ekleyebilirsiniz.

[“Kuyruk yöneticilerinin el ile eklenmesi ve kaldırılması” sayfa 224](#)

El ile kuyruk yöneticisi kümesi yarattığınız zaman, kuyruk yöneticilerini el ile ekleyebilir ve kaldırabilirsiniz.

Otomatik ayarın özelliklerinin düzenlenmesi

Var olan bir otomatik kümenin özelliklerini düzenleyebilirsiniz.

Bu görev hakkında

IBM MQ Explorer Navigator görünümünde otomatik kuyruk yöneticisi kümeleri için **Kümeyi Düzenle** iletişim kutusunu açmanın iki yolu vardır. İlk yöntemi kullanarak **Kümeyi Düzenle** iletişim kutusunu açmak için:

Yordam

1. Düzenlemek istediğiniz otomatik küme için farelin sağ düğmesiyle tıklatın.
2. **Kümeyi Düzenle ...** düğmesini tıklatın. **Kümeyi Düzenle** iletişim kutusunu açmak için.

Sonuçlar

Kümeyi Düzenle iletişim kutusu artık açık ve otomatik ayarın özelliklerini düzenleyebilirsiniz.

Sonraki adım

İkinci yöntemi kullanarak **Kümeyi Düzenle** iletişim kutusunu açmak için:

1. **Kuyruk Yöneticileri** nesnesini sağ tıklatın.
2. **Kümelere Yönet** iletişim kutusunu açmak için **Ayarlar > Grupları Yönet** seçeneklerini tıklatın.
3. Özelliklerini düzenlemek istediğiniz otomatik küme için seçin.

4. **Düzenle ...**düğmesini tıklatın. Otomatik kümeler için **Kümeyi Düzenle** iletişim kutusunu açmak için.

Kümeyi Düzenle iletişim kutusu artık açık ve otomatik ayarın özelliklerini düzenleyebilirsiniz.

İlgili görevler

[“Kuyruk yöneticisi kümesi yaratılması ve yapılandırılması” sayfa 217](#)

Kuyruk yöneticisi kümeleri, klasörlerdeki kuyruk yöneticilerini gruptanınızı sağlar ve kümedeki tüm kuyruk yöneticilerine işlem yapabilmeyi sağlar. Bu, örneğin, kuyruk yöneticilerinizi, örneğin 'test' ve 'üretim' kümelerine ya da altyapının işletim sistemine dayalı olarak alt bölümlere ayırmanızı sağlar.

[“Otomatik kümelerin tanımlanması” sayfa 220](#)

İlgili kuyruk yöneticilerini otomatik olarak içeren kuyruk yöneticisi kümelerini tanımlayabilirsiniz.

[“Otomatik kümeler için süzgeçleri yönetme” sayfa 221](#)

Otomatik kuyruk yöneticisi kümelerini yapılandırmak için süzgeçler ekleyebilir, bunları düzenleyebilir, kopyalayabilir ve silebilirsiniz.

[“Kuyruk yöneticilerinin otomatik olarak eklenmesi ve kaldırılması” sayfa 225](#)

Kuyruk yöneticisi kümenizin üyeliğini otomatik olarak yönetmek için süzgeçler tanımlayabilirsiniz.

İlgili başvurular

[“Otomatik kümelerine ilişkin özellikler” sayfa 226](#)

Otomatik kuyruk yöneticisi kümesi, düzenleyebileceğiniz bazı özelliklere sahiptir.

El ile ayarın özelliklerinin düzenlenmesi

Var olan bir el ile ayarın özelliklerini düzenleyebilirsiniz.

Bu görev hakkında

There are two ways to open the **Kümeyi Düzenle** dialog for manual queue manager sets in the IBM MQ Explorer Navigator view. İlk yöntemi kullanarak **Kümeyi Düzenle** iletişim kutusunu açmak için:

Yordam

1. Düzenlemek istediğiniz el ile ayarlı öğeyi farenin sağ düğmesiyle tıklatın.
2. **Kümeyi Düzenle ...**düğmesini tıklatın. **Kümeyi Düzenle** iletişim kutusunu açmak için.

Sonuçlar

Kümeyi Düzenle iletişim kutusu artık açıktır ve el ile belirlenen ayarın özelliklerini düzenleyebilirsiniz.

Sonraki adım

İkinci yöntemi kullanarak **Kümeyi Düzenle** iletişim kutusunu açmak için:

1. **Kuyruk Yöneticiler**nesnesini sağ tıklatın.
2. **Kümeleri Yönet** iletişim kutusunu açmak için **Ayarlar > Grupları Yönet** seçeneklerini tıklatın.
3. Özelliklerini düzenlemek istediğiniz el ile ayarlanmış kümeyi seçin.
4. **Düzenle ...**düğmesini tıklatın. El ile ayarlar için **Kümeyi Düzenle** iletişim kutusunu açmak için.

Kümeyi Düzenle iletişim kutusu artık açıktır ve el ile belirlenen ayarın özelliklerini düzenleyebilirsiniz.

İlgili görevler

[“Kuyruk yöneticisi kümesi yaratılması ve yapılandırılması” sayfa 217](#)

Kuyruk yöneticisi kümeleri, klasörlerdeki kuyruk yöneticilerini gruptanınızı sağlar ve kümedeki tüm kuyruk yöneticilerine işlem yapabilmeyi sağlar. Bu, örneğin, kuyruk yöneticilerinizi, örneğin 'test' ve 'üretim' kümelerine ya da altyapının işletim sistemine dayalı olarak alt bölümlere ayırmanızı sağlar.

[“El ile kümelerin tanımlanması” sayfa 219](#)

Kuyruk yöneticisi içermeyen el ile kuyruk yöneticisi kümeleri tanımlayabilir ve gerektiğinde kuyruk yöneticilerini ekleyebilirsiniz.

[“Kuyruk yöneticilerinin el ile eklenmesi ve kaldırılması” sayfa 224](#)

El ile kuyruk yöneticisi kümesi yarattığınız zaman, kuyruk yöneticilerini el ile ekleyebilir ve kaldıracabilirsiniz.

İlgili başvurular

[“El ile kümelerin özellikleri” sayfa 227](#)

El ile kuyruk yöneticisi kümesinin, düzenleyebileceğiniz yalnızca bir özelliği vardır.

Küme Özelliklerini Yönet

Özellikleri, **Kümeleri Yönet** iletişim kutusu aracılığıyla yönetir.

Setler menü öğesini açmak için Kuyruk Yöneticilerini sağ tıklayın, ardından **Kümeleri Yönet** iletişim kutusunu açmak için **Kümeleri Yönet** seçeneğini tıklayın.

Kümeleri Yönet iletişim kutusundaki seçeneklerin tanımları aşağıdaki tabloda listelenir.

Nesne	Tanım
Ekle	Ekle ... düğmesini tıklayın. Yeni bir küme tanımlamak için Yeni Küme penceresini açın. Manuel setler ve otomatik kümeler bu şekilde eklenebilir. El ile ayarlanmış yeni bir küme tanımlamaya ilişkin işlem burada açıklanmıştır: “El ile kümelerin tanımlanması” sayfa 219 . Yeni bir otomatik küme tanımlamaya ilişkin işlem burada açıklanmıştır: “Otomatik kümelerin tanımlanması” sayfa 220 .
Farklı Kopyala	Farklı Kopyala ... düğmesini tıklayın. Farklı Kopyala iletişim kutusunu açmak için. El ile kümeler ve otomatik kümeler bu şekilde kopyalanabilir. Tanımlı kümelerin kopyalanmasına ilişkin işlem burada açıklanmaktadır: “Var olan bir küme kopyalanıyor” sayfa 229
Düzenle	El ile ayarlanmış bir küme seçiliyse, Düzenle ... düğmesini tıklayın. Kümeyi Düzenle iletişim kutusunu açmak için. El ile ayarın adı değiştirilebilir. Girdiğiniz ad benzersiz olmalı, benzersiz bir ad girilinceye kadar Tamam düğmesini tıkladıktan sonra işlem tamamlanır. Otomatik bir küme seçili olduğunda, Düzenle ... düğmesini tıklayın. Kümeyi Düzenle penceresini açmak için.
Kaldır	Kaldır ... düğmesini tıklayın. Seçilen kümeyi kaldırmak için. İsteğinizi onaylamanız ya da iptal etmek istenecektir.

İlgili görevler

[“Kuyruk yöneticisi kümesi yaratılması ve yapılandırılması” sayfa 217](#)

Kuyruk yöneticisi kümeleri, klasörlerdeki kuyruk yöneticilerini grupta gösterir ve kümedeki tüm kuyruk yöneticilerine işlem yapabilmeyi sağlar. Bu, örneğin, kuyruk yöneticilerinizi, örneğin 'test' ve 'üretim' kümelerine ya da altyapının işletim sistemine dayalı olarak alt bölümlere ayırmanızı sağlar.

[“Kuyruk yöneticisi kümelerinin görüntülenmesi” sayfa 218](#)

Before you can work with queue manager sets, you must first display the sets in IBM MQ Explorer. Kümeler gizlendiğinde kuyruk yöneticisi kümeleri var olmaya devam etse de, bunları yönetemezsiniz.

[“El ile kümelerin tanımlanması” sayfa 219](#)

Kuyruk yöneticisi içermeyen el ile kuyruk yöneticisi kümeleri tanımlayabilir ve gerektiğinde kuyruk yöneticilerini ekleyebilirsiniz.

[“Kuyruk yöneticilerinin el ile eklenmesi ve kaldırılması” sayfa 224](#)

El ile kuyruk yöneticisi kümesi yarattığınız zaman, kuyruk yöneticilerini el ile ekleyebilir ve kaldıracabilirsiniz.

[“Kuyruk yöneticilerinin sürüklenmesi” sayfa 232](#)

Kuyruk yöneticileri kümelerin yanı sıra kümelerine sürüklenebilirler.

Var olan bir küme kopyalanıyor

Aynı yapıyla ayarlanmış yeni bir kuyruk yöneticisi yaratmak için varolan bir kümeyi kopyalayın.

Başlamadan önce

Başlamadan önce:

1. Küme görünürlüğünü şu şekilde açıkladığı gibi etkinleştirin: [“Kuyruk yöneticisi kümelerinin görüntülenmesi” sayfa 218.](#)
2. Define a set to be copied, as described in: [“Otomatik kümelerin tanımlanması” sayfa 220](#) or: [“El ile kümelerin tanımlanması” sayfa 219 .](#)

Bu görev hakkında

Varolan bir kümeyi kopyalamak için:

Yordam

1. **Navigator** görünümünde, **Kuyruk Yöneticileri** klasörünü sağ tıklayın ve ardından **Ayarlar > Grupları Yönet ...** öğelerini tıklayın.
Kümeleri Yönet penceresi açılır.
2. Kopyalamak istediğiniz kümeyi seçin
3. **Farklı Kopyala ...** düğmesini tıklayın. **Kopya Kümesi** iletişim kutusunu açmak için.
4. **Yeni Küme Adı** alanına küğünüz için bir ad yazın. Yeni küme adı benzersiz olmalıdır.
5. Kümeyi kopyalamak ve iletişim kutusunu kapatmak için **Tamam** düğmesini tıklayın.

Sonuçlar

Bir kümeyi başarıyla kopyaladınız, Navigator görünümü yeni kümeyle güncellenir (Kümede bir çok kuyruk yöneticisi varsa, bu birkaç saniye sürebilir).

İlgili görevler

[“Kuyruk yöneticisi kümesi yaratılması ve yapılandırılması” sayfa 217](#)

Kuyruk yöneticisi kümeleri, klasörlerdeki kuyruk yöneticilerini gruplamanızı sağlar ve kümedeki tüm kuyruk yöneticilerine işlem yapabilmeyi sağlar. Bu, örneğin, kuyruk yöneticilerinizi, örneğin 'test' ve 'üretim' kümelerine ya da altyapının işletim sistemine dayalı olarak alt bölümlere ayırmanızı sağlar.

[“Kuyruk yöneticisi kümelerinin görüntülenmesi” sayfa 218](#)

Before you can work with queue manager sets, you must first display the sets in IBM MQ Explorer. Kümeler gizlendiğinde kuyruk yöneticisi kümeleri var olmaya devam etse de, bunları yönetemezsiniz.

[“El ile kümelerin tanımlanması” sayfa 219](#)

Kuyruk yöneticisi içermeyen el ile kuyruk yöneticisi kümeleri tanımlayabilir ve gerektiğinde kuyruk yöneticilerini ekleyebilirsiniz.

[“Otomatik kümelerin tanımlanması” sayfa 220](#)

İlgili kuyruk yöneticilerini otomatik olarak içeren kuyruk yöneticisi kümelerini tanımlayabilirsiniz.

[“Otomatik kümeler için süzgeçleri yönetme” sayfa 221](#)

Otomatik kuyruk yöneticisi kümelerini yapılandırmak için süzgeçler ekleyebilir, bunları düzenleyebilir, kopyalayabilir ve silebilirsiniz.

[“Kuyruk yöneticilerinin el ile eklenmesi ve kaldırılması” sayfa 224](#)

El ile kuyruk yöneticisi kümesi yarattığınız zaman, kuyruk yöneticilerini el ile ekleyebilir ve kaldırabilirsiniz.

[“Kuyruk yöneticilerinin otomatik olarak eklenmesi ve kaldırılması” sayfa 225](#)

Kuyruk yöneticisi kümenlerinizin üyeliğini otomatik olarak yönetmek için süzgeçler tanımlayabilirsiniz.

Küme silinmesi

Bir kuyruk yöneticisi kümesinin silinmesi, küme içindeki kuyruk yöneticilerine değil, kümeyi siler.

Başlamadan önce

1. Küme görünürlüğünü şu şekilde açıkladığı gibi etkinleştirin: [“Kuyruk yöneticisi kümelerinin görüntülenmesi” sayfa 218.](#)

2. Define a set to be deleted, as described in: [“Otomatik kümelerin tanımlanması” sayfa 220](#) or in: [“El ile kümelerin tanımlanması” sayfa 219](#).

Bu görev hakkında

Bir kuyruk yöneticisi kümesini sildiğinizde, küme içindeki kuyruk yöneticileri silinmez. Var olan bir kümeyi silmek için aşağıdaki adımları tamamlayın.

1. **Navigator** görünümünde, silmek istediğiniz kümeyi farenin sağ düğmesiyle tıklatın ve menüyü açın. Doğrulama iletişim kutusunu açmak için **Sil** düğmesini tıklatın. Seçilen kümeyi kalıcı olarak silmek için **Sil** düğmesini tıklatın.

Sonuçlar

Bir kümeyi başarıyla kaldırdınız, Navigator görünümü yeni bilgilerle güncellenir (Kümede çok sayıda kuyruk yöneticisi varsa, bu işlem birkaç saniye sürebilir).

İlgili görevler

[“Kuyruk yöneticisi kümesi yaratılması ve yapılandırılması” sayfa 217](#)

Kuyruk yöneticisi kümeleri, klasörlerdeki kuyruk yöneticilerini gruptan çıkararak sağlar ve kümedeki tüm kuyruk yöneticilerine işlem yapabilmenizi sağlar. Bu, örneğin, kuyruk yöneticilerinizi, örneğin 'test' ve 'üretim' kümelerine ya da altyapının işletim sistemine dayalı olarak alt bölümlere ayırmanızı sağlar.

[“Kuyruk yöneticisi kümelerinin görüntülenmesi” sayfa 218](#)

Before you can work with queue manager sets, you must first display the sets in IBM MQ Explorer. Kümeler gizlendiğinde kuyruk yöneticisi kümeleri var olmaya devam etse de, bunları yönetemezsiniz.

[“El ile kümelerin tanımlanması” sayfa 219](#)

Kuyruk yöneticisi içermeyen el ile kuyruk yöneticisi kümeleri tanımlayabilir ve gerektiğinde kuyruk yöneticilerini ekleyebilirsiniz.

[“Otomatik kümelerin tanımlanması” sayfa 220](#)

İlgili kuyruk yöneticilerini otomatik olarak içeren kuyruk yöneticisi kümelerini tanımlayabilirsiniz.

[“Otomatik kümeler için süzgeçleri yönetme” sayfa 221](#)

Otomatik kuyruk yöneticisi kümelerini yapılandırmak için süzgeçler ekleyebilir, bunları düzenleyebilir, kopyalayabilir ve silebilirsiniz.

[“Kuyruk yöneticilerinin el ile eklenmesi ve kaldırılması” sayfa 224](#)

El ile kuyruk yöneticisi kümesi yarattığınız zaman, kuyruk yöneticilerini el ile ekleyebilir ve kaldırabilirsiniz.

[“Kuyruk yöneticilerinin otomatik olarak eklenmesi ve kaldırılması” sayfa 225](#)

Kuyruk yöneticisi kümenlerinizin üyeliğini otomatik olarak yönetmek için süzgeçler tanımlayabilirsiniz.

Kuyruk yöneticilerinin bir kümeye kopyalanması

Kuyruk yöneticilerinin bir kümeden diğerine kopyalanması, kuyruk yöneticisini hızlı bir şekilde, kuyruk yöneticisini her kümeye örnek olarak eklemek zorunda kalmaksızın hızlı bir şekilde kümelerinin kolayca eklenmesine yol göstermenin kolay bir yoludur.

Başlamadan önce

Başlamadan önce:

1. Küme görünürlüğünü şu şekilde açıkladığı gibi etkinleştirin: [“Kuyruk yöneticisi kümelerinin görüntülenmesi” sayfa 218](#).
2. [“El ile kümelerin tanımlanması” sayfa 219](#) içinde açıkladığı şekilde, kopyalanacak ve kopyalanacak bir diğerinin kopyalanması için en az 2 el ile küme tanımlayın. Otomatik kümeler, bu aşağıdaki işlemle kullanılamaz.

Bu görev hakkında

Kuyruk yöneticilerini bir kümeye kopyalamak için:

Yordam

1. **Navigator** görünümünde, kuyruk yöneticilerini kopyalamak istediğiniz kümeyi farenin sağ düğmesiyle tıklatın ve **Kümeyi kopyala ...** seçeneğini seçin.
Küme kopyala iletişim kutusu açılır.
2. Kuyruk yöneticilerini eklemek için ilgili küme adının yanındaki onay kutusunu seçin. Birden çok küme seçebilirsiniz.
3. İsteğe bağlı: **Manage Sets ...**(Kümelere Yönet ...) setiçinde açıklandığı gibi bir kümeyi tanımlamak veya kaldırmak için: [“Kuyruk yöneticilerinin el ile eklenmesi ve kaldırılması” sayfa 224](#)
4. **Küme kopyala** iletişim kutusunu kapatmak için **Tamam** düğmesini tıklatın.

Sonuçlar

Bir kümenin içeriğini başarıyla başka bir küme kopyaladınız. Gezgin görünümü, yeni bilgilerle güncellenir (Kümede çok sayıda kuyruk yöneticisi varsa, bu işlem birkaç saniye sürebilir).

İlgili görevler

[“Kuyruk yöneticisi kümesi yaratılması ve yapılandırılması” sayfa 217](#)

Kuyruk yöneticisi kümeleri, klasörlerdeki kuyruk yöneticilerini gruplamayı sağlar ve kümedeki tüm kuyruk yöneticilerine işlem yapabilmeyi sağlar. Bu, örneğin, kuyruk yöneticilerinizi, örneğin 'test' ve 'üretim' kümelerine ya da altyapının işletim sistemine dayalı olarak alt bölümlere ayırmanızı sağlar.

[“Kuyruk yöneticisi kümelerinin görüntülenmesi” sayfa 218](#)

Before you can work with queue manager sets, you must first display the sets in IBM MQ Explorer. Kümeler gizlendiğinde kuyruk yöneticisi kümeleri var olmaya devam etse de, bunları yönetemezsiniz.

[“El ile kümelerin tanımlanması” sayfa 219](#)

Kuyruk yöneticisi içermeyen el ile kuyruk yöneticisi kümeleri tanımlayabilir ve gerektiğinde kuyruk yöneticilerini ekleyebilirsiniz.

[“Kuyruk yöneticilerinin el ile eklenmesi ve kaldırılması” sayfa 224](#)

El ile kuyruk yöneticisi kümesi yarattığınız zaman, kuyruk yöneticilerini el ile ekleyebilir ve kaldırabilirsiniz.

[“Kuyruk yöneticilerinin sürüklenmesi” sayfa 232](#)

Kuyruk yöneticileri kümelerin yanı sıra kümelerine sürüklenebilirler.

Kuyruk yöneticilerinin sürüklenmesi

Kuyruk yöneticileri kümelerin yanı sıra kümelerine sürüklenebilirler.

Başlamadan önce

Başlamadan önce:

1. Küme görünürlüğünü şu şekilde açıklandığı gibi etkinleştirin: [“Kuyruk yöneticisi kümelerinin görüntülenmesi” sayfa 218](#).
2. Define a set for the queue managers to be added to or removed from, as described in: [“El ile kümelerin tanımlanması” sayfa 219](#).

Bu görev hakkında

Kuyruk yöneticilerini sürüklemek için birkaç yol vardır:

Yordam

- Bir kuyruk yöneticisini, el ile ayarlanan bir el ile eklemek için, tüm kümeden bir kuyruk yöneticisini el ile sürükleyin. Kuyruk yöneticisi, Tümü kümesinden kaldırılmaz.
- El ile kümeden kaldırmak için, bir kuyruk yöneticisini el kitabından tüm kümeye sürükleyin.
- Bir kuyruk yöneticisini el ile ikinci el ile ayarlanmış bir ayara sürükleyin. Kuyruk yöneticisi, ikinci el ile küme eklenene ve ilkinden kaldırılacak.

- Bir kuyruk yöneticisini otomatik bir kümeden el ile ayarlanan bir otomatik kümeden el ile ayarlamaya sürükleyin. Kuyruk yöneticisi otomatik kümeden kaldırılmaz.
- Bir kuyruk yöneticisini, Ctrl tuşunu basılı tutarken, el ile ikinci el ile ayarlanmış bir kümeye sürükleyin. Kuyruk yöneticisi, ikinci el ile kümeye eklenecek ve ilk olarak kalmaya devam edecektir.

Örnek

Sonraki adım

Kuyruk yöneticileri, başka bir kümeden otomatik kümeden sürüklenemez. Kuyruk yöneticileri, otomatik bir ayardan Tüm kümesine sürüklenemez; örneğin: Bir kuyruk yöneticisini sürükleyerek otomatik kümeden kaldıramazsınız.

İlgili görevler

[“Kuyruk yöneticisi kümesi yaratılması ve yapılandırılması” sayfa 217](#)

Kuyruk yöneticisi kümeleri, klasörlerdeki kuyruk yöneticilerini gruptanınızı sağlar ve kümedeki tüm kuyruk yöneticilerine işlem yapabilmenizi sağlar. Bu, örneğin, kuyruk yöneticilerinizi, örneğin 'test' ve 'üretim' kümelerine ya da altyapının işletim sistemine dayalı olarak alt bölümlere ayırmanızı sağlar.

[“Kuyruk yöneticisi kümelerinin görüntülenmesi” sayfa 218](#)

Before you can work with queue manager sets, you must first display the sets in IBM MQ Explorer. Kümeler gizlendiğinde kuyruk yöneticisi kümeleri var olmaya devam etse de, bunları yönetemezsiniz.

[“El ile kümelerin tanımlanması” sayfa 219](#)

Kuyruk yöneticisi içermeyen el ile kuyruk yöneticisi kümeleri tanımlayabilir ve gerektiğinde kuyruk yöneticilerini ekleyebilirsiniz.

[“Kuyruk yöneticilerinin el ile eklenmesi ve kaldırılması” sayfa 224](#)

El ile kuyruk yöneticisi kümesi yarattığınız zaman, kuyruk yöneticilerini el ile ekleyebilir ve kaldırabilirsiniz.

[“Kuyruk yöneticilerinin bir kümeye kopyalanması” sayfa 231](#)

Kuyruk yöneticilerinin bir kümeden diğerine kopyalanması, kuyruk yöneticisini hızlı bir şekilde, kuyruk yöneticisini her kümeye örnek olarak eklemek zorunda kalmaksızın hızlı bir şekilde kümelerinin kolayca eklenmesine yol göstermenin kolay bir yoludur.

Kuyruk yöneticisi kümelerinin içe ve dışa aktarılması

Bu görev hakkında

You can export your queue manager sets from IBM MQ Explorer for backup purposes, or to transfer and import the queue manager sets into another instance of IBM MQ Explorer.

Kuyruk yöneticisi kümeleri dışa aktarılıyor

Bu görev hakkında

To export queue manager sets from IBM MQ Explorer:

Yordam

1. Navigator görünümünde, **IBM MQ** ögesini farenin sağ düğmesiyle tıklatın ve **MQ Explorer ayarlarını dışa aktar ...** ögesini tıklatın. **Dışa Aktar** iletişim kutusu açılır.
2. Onay kutularından **Ayarlar** 'ı seçin.
3. Dışa aktarılan kuyruk yöneticisi kümelerini saklamak için yaratılan sıkıştırılmış dosyaya ilişkin dosya adını ve yeri girin.
4. **Tamam**'ı tıklatın.

Sonuçlar

Dışa aktarılan kuyruk yöneticisi kümelerini içeren bir sıkıştırılmış dosya oluşturulur. Sıkıştırılmış dosya XML dosyalarındaki ayarları içerir.

El ile kuyruk yöneticisi kümelerini dışa aktarırken, küme üyesi olan ve kuyruk yöneticilerinin QMID ' leri olan kuyruk yöneticilerinin adlarının bir listesi dışa aktarılır.

Otomatik kuyruk yöneticisi kümelerini dışa aktarırken, kuyruk yöneticilerinin eşleşmesi gereken süzgeçlere ilişkin tanıtıcıların bir listesi ve kuyruk yöneticilerinin süzgeçlerin herhangi biriyle mi eşleşmesi gerektiğini ve bunların dışa aktarıldığını belirtir.

Kuyruk yöneticisi kümeleri içe aktarılıyor

Bu görev hakkında

Kuyruk yöneticisi kümelerini IBM MQ Exploreriçine almak için:

Yordam

1. Navigator görünümünde, **IBM MQ** öğesini farenin sağ düğmesiyle tıklatın ve **MQ Explorer ayarlarını içe aktar ...** öğesini tıklatın. **İçe Aktar** iletişim kutusu açılır.
2. Kuyruk yöneticisi kümelerini içeren sıkıştırılmış dosyaya göz atın.
3. Ayarları içe aktarmak için **Sets** (Ayarlar) seçeneğini belirleyin. Sıkıştırılmış dosya dışa aktarılmış kuyruk yöneticisi kümesi bilgisi içermiyorsa, kümelerle ilişkili onay kutusu kullanılamaz.
4. **Tamam**'ı tıklatın.

Sonuçlar

Sıkıştırılmış dosyadan alınan ayarlar IBM MQ Exploreriçine aktarılır. Kuyruk yöneticisi içe aktarılan kümeleri şu anda tanımlı kümelerle ekler; bu kümeler, IBM MQ Explorer' ta birleştirilen kümeler birleştirilir.

El ile kuyruk yöneticisi kümelerini içe aktarırken, küme üyesi olan ve kuyruk yöneticilerinin QMID ' leri olan kuyruk yöneticilerinin adlarının bir listesi içe aktarılır. Bir QMID ile, içe aktarılan küme tanımlamasından eşleşen bir QMID ile eşleşen herhangi bir kuyruk yöneticisi, kuyruk yöneticisi kümesine eklenir. IBM MQ Explorer , eşleşen bir QMID değeri olan bir kuyruk yöneticisi içermiyorsa, o kuyruk yöneticisine ilişkin içe aktarılan bilgiler yoksayılr.

Otomatik kuyruk yöneticisi kümelerini içe aktarırken, kuyruk yöneticilerinin eşleşmesi gereken süzgeçlere ilişkin tanıtıcıların bir listesi ve kuyruk yöneticilerinin süzgeçlerin herhangi biriyle mi eşleşmesi gerektiğini ve bunların içe aktarıldığını belirtir. Yalnızca, içe aktarılan süzgeç kurallarıyla eşleşen var olan kuyruk yöneticileri, ilgili otomatik kümeye eklenir. Herhangi bir süzgeç eksikse, farklı bir süzgeç seçmenizi ya da kümeyi silmenizi isteyen bir iletişim kutusu görüntülenir.

Kuyruk yöneticisi kümesi tanımlamaları IBM WebSphere MQ 6.0 Explorer ya da önceki bir yayın düzeyiyle içe aktarılamaz.

İlgili görevler

[“Kuyruk yöneticisi kümesi yaratılması ve yapılandırılması” sayfa 217](#)

Kuyruk yöneticisi kümeleri, klasörlerdeki kuyruk yöneticilerini gruptanınızı sağlar ve kümedeki tüm kuyruk yöneticilerine işlem yapabilmenizi sağlar. Bu, örneğin, kuyruk yöneticilerinizi, örneğin 'test' ve 'üretim' kümelerine ya da altyapının işletim sistemine dayalı olarak alt bölümlere ayırmanızı sağlar.

[“Kuyruk yöneticisi kümelerinin görüntülenmesi” sayfa 218](#)

Before you can work with queue manager sets, you must first display the sets in IBM MQ Explorer.

Kümeler gizlendiğinde kuyruk yöneticisi kümeleri var olmaya devam etse de, bunları yönetemezsiniz.

Tablolardaki sütunların sırasını değiştirmek için şemaları tanımlayın

Nesne verileri tablolarda IBM MQ Explorer içinde görüntülediğinde, tablolardaki sütunların sırasını özelleştirebilirsiniz.

Örneğin, kuyruklar çok sayıda öznitelik içerir; **İçerik** görünümünde bir **Kuyruklar** klasörünün içindekileri görüntülediğinizde, kuyrukların yaratılma tarihi ve saati ile ilgilenmiyorsanız, bu öznitelikleri görüntülemeyi ya da bu sütunları tablo içinde başka bir yere taşıyabilirsiniz.

Yaptığınız değişiklikler, aynı tipteki değişiklikleri, diğer kuyruk yöneticilerindeki aynı nesne tipine uygulayabilmeniz için şemalar olarak kaydedilir.

z/OS IBM MQ Explorer , standart şemaları sağlar ve uygular. Kuyruk yöneticileri ve nesnelere için IBM MQ for z/OS , biraz farklı özniteliklere sahip olduğundan, her nesne şeması, Multiplatform kuyruk yöneticilerindeki nesneye ve z/OS kuyruk yöneticilerine ilişkin ayarlara sahip olabilir. Standart şemalar, o tipteki nesnelere ilişkin tüm öznitelikleri içerir. Örneğin, **Standard for Queues** şeması, listelenen kuyruklara ilişkin tüm öznitelikleri görebileceğinizden emin olmak için, Multiplatforms ve z/OS platformlarındaki kuyruklara ilişkin tüm öznitelikleri içerir.

Bir çizelgeye varolan bir şemayı uygulamak için:

1. In the **İçerik** view, or dialog that contains the table, click the small arrow next to the current scheme name. Bir menü görüntülenir.
2. Menüden **Şema Seç** ' i tıklatın, **Şema Seç** iletişim kutusu açılır.
3. **Şema Seç** iletişim penceresinde, uygulamak istediğiniz şemayı tıklatın. Şemanın görüntüleyeceği öznitelikler iletişim kutusunda listelenir.
4. **Tamam**'ı tıklatın.

Seçilen şema nesne klasörüne uygulandı.

İlgili görevler

[“Şema oluşturma” sayfa 235](#)

IBM MQ Explorer’indeki veri tablolarının çoğu için şemalar oluşturabilirsiniz.

[“Var olan bir şemanın düzenlenmesi” sayfa 236](#)

Daha önce oluşturduğunuz tüm şemaları düzenleyebilir ve IBM MQ Explorer ile sağlanan şemaları (örneğin, **Standard for Queues** şeması gibi) de düzenleyebilirsiniz.

[“Varolan bir şemanın kopyalanması” sayfa 238](#)

Yaratmak istediğiniz bir şemaya benzer bir şema zaten varsa, var olan şemayı kopyalayabilir ve gerektiği gibi düzenleyebilirsiniz.

[“Tablolarda görüntülenen nesnelere süzgeç uygulanması” sayfa 209](#)

Tablolarda nesne verileri IBM MQ Explorer içinde görüntülendiğinde, verileri süzgeçten geçirebilirsiniz, böylece yalnızca ilgilendiğiniz nesnelere görüntüleneceği şekilde görüntülenir.

Şema oluşturma

IBM MQ Explorer’indeki veri tablolarının çoğu için şemalar oluşturabilirsiniz.

Bu görev hakkında

You can create schemes for queues, channels, and listeners; you can also create schemes for status tables in the **Durum** dialogs, such as the Queue Status dialog. Farklı nesne tipleri farklı özniteliklere sahip olduğundan, bir şema yalnızca tek bir nesne türüne uygulanabilir.

Multi Aşağıdaki yönergelerde, kuyruklar için bir şema yaratma örneği, böylece yalnızca Queue name, Queue type ve Current queue depth özniteliklerinin, çoklu platformlar üzerinde kuyruklar için görüntülenmesine ilişkin bir örnek kullanılır.

z/OS Aynı öznitelikler artık QSG disposition , z/OS üzerindeki kuyruklar için görüntülenir.

Diğer nesne tipleri için şemalar oluşturmak için yönergeleri kolayca uyarlayabilirsiniz.

Bir şema oluşturmak için aşağıdaki adımları tamamlayın.

Yordam

1. Tabloyu içeren **İçerik** görünümünde ya da iletişim kutusunda, geçerli süzgeç adının yanındaki küçük oku tıklatın. Bir menü görüntülenir.
2. Menüden **Şemaları Yönet** 'i tıklatın, **Şemaları Yönet** iletişim kutusu, nesne tipi için önceden var olan şemaları görüntülemeyi açar.
3. **Şemaları Yönet iletişim kutusu**'ta **Ekle** 'ı tıklatın **Şema Ekle** iletişim kutusu açılır.
4. Şema Ekle iletişim kutusunda, **Şema Adı** alanında, şema için bir ad yazın; örneğin, Monitoring the depth of my queues varsayılan olarak, tüm öznitelikler şemaya dahil edilir.
5. Şemayı, dağıtılmış nesnelere ve z/OS nesnelere için gerektiği şekilde düzenleyin. Örneğin:
 - a) **Dağıtılmış** sayfasında, **Tümünü Kaldır** 'ı tıklatın. **Görüntülenen öznitelikler** listesindeki tüm öznitelikler kaldırılır.
 - b) **Kullanılabilir öznitelikler** listesinde **Queue** namesimgesini tıklattıktan sonra **Ekle**düğmesini tıklatın. Queue name özniteliği, **Görüntülenen öznitelikler** listesine eklenir.
 - c) Queue type ve Current queue depth öznitelikleri için adım 6 'yı yineleyin.
 - d) **z/OS** sayfasına değiştirmek için z/OS sekmesini tıklatın.
 - e) **z/OS** sayfasında **Copy Distributed to z/OS** seçeneğini tıklatın. **Dağıtılmış** sayfada yaptığınız değişiklikler **z/OS** sayfasına kopyalanır.
 - f) **Kullanılabilir öznitelikler** listesinde, **QSG yok etme**'yi ve sonra **Ekle** 'yi tıklatın. QSG disposition özniteliği, **Görüntülenen öznitelikler** listesine eklenir.
6. **Tamam**'ı tıklatın. **Add Scheme** (Şema Ekle) iletişim penceresi kapanır. Yeni şema, kullanılabilir diğer şemalar ile birlikte **Şemaları Yönet** iletişim kutusunda görüntülenir.
7. **Şemaları Yönet** iletişim penceresini kapatmak için **Tamam** düğmesini tıklatın.

Sonuçlar

Şimdi şemayı bir veri tablosuna uygulayabilirsiniz.

İlgili kavramlar

[“Tablolardaki sütunların sırasını değiştirmek için şemaları tanımlayın” sayfa 234](#)

Nesne verileri tablolarda IBM MQ Explorer içinde görüntülendiğinde, tablolardaki sütunların sırasını özelleştirebilirsiniz.

İlgili görevler

[“Var olan bir şemanın düzenlenmesi” sayfa 236](#)

Daha önce oluşturduğunuz tüm şemaları düzenleyebilir ve IBM MQ Explorer ile sağlanan şemaları (örneğin, Standard for Queues şeması gibi) de düzenleyebilirsiniz.

[“Varolan bir şemanın kopyalanması” sayfa 238](#)

Yaratmak istediğiniz bir şemaya benzer bir şema zaten varsa, var olan şemayı kopyalayabilir ve gerektiği gibi düzenleyebilirsiniz.

Var olan bir şemanın düzenlenmesi

Daha önce oluşturduğunuz tüm şemaları düzenleyebilir ve IBM MQ Explorer ile sağlanan şemaları (örneğin, Standard for Queues şeması gibi) de düzenleyebilirsiniz.

Bu görev hakkında

Bakmakta olduğunuz tabloya uygulanmış bir şemayı düzenleyebilir ya da başka bir şemayı düzenleyebilirsiniz. Durum çizelgesinin yerleşim düzenini değiştirdikten sonra, sütunların genişliğini varsayılan değerlerine sıfırlayabilirsiniz.

Sonuçlar

Şemada yapılan değişiklikler, bu şemayı kullanan tüm tablolara otomatik olarak uygulanır.

Yürürlükteki şemanın düzenlenmesi

Bu görev hakkında

Bakmakta olduğunuz çizelgeye uygulanmış olan şemayı düzenlemek için:

Yordam

1. **İçerik** görünümünde bir şema yaratmakta olduğunuz nesne tipinin görüntülediğinden emin olun ve **İçerik** görünümünde, yürürlükteki şema adının yanındaki küçük oku tıkklatın. Bir menü görüntülenir.
2. Menüden, **Geçerli Şeyi Düzenle'** yi tıkklatın. **Edit Scheme** (Şema Düzenle) iletişim kutusu açılır.
3. **Şema Düzenle** iletişim penceresinde, değişiklikleri yapın ve **Tamam**düğmesini tıkklatın. İletişim kutusuna ilişkin ek bilgi için [Şema yaratılmasibaşlıklı konuya](#) bakın.

Başka bir şema düzenleniyor

Bu görev hakkında

Görüntülemekte olduğunuz çizelgeye uygulanmamış olan bir şemayı düzenlemek için:

Yordam

1. **İçerik** görünümünde bir şema yaratmakta olduğunuz nesne tipinin görüntülediğinden emin olun ve **İçerik** görünümünde, yürürlükteki şema adının yanındaki küçük oku tıkklatın. Bir menü görüntülenir.
2. From the menu, click **Şemaları Yönet** The **Şemaları Yönet** dialog opens displaying the schemes that exist for the object type.
3. **Şemaları Yönet** iletişim kutusunda, düzenlemek istediğiniz şemayı tıkklatın ve **Düzenle**seçeneğini tıkklatın.
Edit Scheme (Şema Düzenle) iletişim kutusu açılır.
4. **Şema Düzenle** iletişim kutusunda, gerekli olduğu şekilde şemaya öznitelik ekleyin ya da kaldırın ve **Tamam**düğmesini tıkklatın.
İletişim kutusuna ilişkin ek bilgi için [Şema yaratılmasibaşlıklı konuya](#) bakın.
5. **Şemaları Yönet** iletişim penceresini kapatmak için **Tamam** düğmesini tıkklatın.

Sonuçlar

Şemada yapılan değişiklikler, bu şemayı kullanan tüm tablolara otomatik olarak uygulanır.

Durum çizelgesinin ilk durumuna getirilmesi

Bu görev hakkında

Durum çizelgesinin yerleşim düzenini değiştirdikten sonra, sütunların genişliğini varsayılan değerlerine sıfırlamak için:

Yordam

1. Sütun genişliklerini sıfırlayan tablonun **İçerik** görünümünde görüntülediğinden emin olun, daha sonra **İçerik** görünümünde, geçerli şema adının yanındaki küçük oku tıkklatın. Bir menü görüntülenir.
2. Menüden **Sütun Genişliklerini Sıfırla'** yı tıkklatın. Durum tablolarındaki sütunların genişliği varsayılan değerlerine sıfırlanır.

İlgili kavramlar

[“Tablolardaki sütunların sırasını değiştirmek için şemaları tanımlayın” sayfa 234](#)

Nesne verileri tablolarda IBM MQ Explorer içinde görüntülediğinde, tablolardaki sütunların sırasını özelleştirebilirsiniz.

İlgili görevler

[“Varolan bir şemanın kopyalanması” sayfa 238](#)

Yaratmak istediğiniz bir şemaya benzer bir şema zaten varsa, var olan şemayı kopyalayabilir ve gerektiği gibi düzenleyebilirsiniz.

[“Şema oluşturma” sayfa 235](#)

IBM MQ Explorer’indeki veri tablolarının çoğu için şemalar oluşturabilirsiniz.

Varolan bir şemanın kopyalanması

Yaratmak istediğiniz bir şemaya benzer bir şema zaten varsa, var olan şemayı kopyalayabilir ve gerektiği gibi düzenleyebilirsiniz.

Bu görev hakkında

Daha önce oluşturduğunuz herhangi bir şemayı kopyalayabilir ve IBM MQ Explorer ile birlikte verilen şemaları da kopyalayabilirsiniz; örneğin, Standard for Queues şeması. Bir nesne tipi için, başka bir nesne tipinde kullanılacak bir şemayı kopyalayamazsınız; örneğin, kuyrukları süzmek için kanallara ilişkin bir şemayı kopyalayamazsınız.

Varolan bir şemayı kopyalamak için:

Yordam

1. Süzgeç yaratmakta olduğunuz nesne tipinin **İçerik** görünümünde görüntülediğinden emin olun, **İçerik** görünümünde, yürürlükteki süzgeç adının yanındaki küçük oku tıklatın. Bir menü görüntülenir.
2. From the menu, click **Şemaları Yönet** The **Şemaları Yönet** dialog opens displaying the schemes that already exist for the object.
3. **Şemaları Yönet** iletişim kutusunda, kopyalamak istediğiniz şemayı tıklatın ve **Şema Olarak Kopyala** 'yı tıklatın. **Şema Kopyalanması** iletişim kutusu açılır.
4. **Şema Kopyalanması** iletişim penceresinde, yeni şema için bir ad yazın ve **Tamam** düğmesini tıklatın.
5. **Şemaları Yönet** iletişim kutusunda, **Düzenle** 'ı tıklatın **Şemayı Düzenle** iletişim kutusu açılır.
6. **Şema Düzenle** iletişim kutusunda, gerekli olduğu şekilde şemaya öznitelik ekleyin ya da kaldırın ve **Tamam** düğmesini tıklatın.
7. **Şemaları Yönet** iletişim penceresini kapatmak için **Tamam** düğmesini tıklatın.

Sonuçlar

Şimdi şemayı bir veri tablosuna uygulayabilirsiniz.

İlgili kavramlar

[“Tablolardaki sütunların sırasını değiştirmek için şemaları tanımlayın” sayfa 234](#)

Nesne verileri tablolarda IBM MQ Explorer içinde görüntülediğinde, tablolardaki sütunların sırasını özelleştirebilirsiniz.

İlgili görevler

[“Var olan bir şemanın düzenlenmesi” sayfa 236](#)

Daha önce oluşturduğunuz tüm şemaları düzenleyebilir ve IBM MQ Explorer ile sağlanan şemaları (örneğin, Standard for Queues şeması gibi) de düzenleyebilirsiniz.

[“Şema oluşturma” sayfa 235](#)

IBM MQ Explorer’indeki veri tablolarının çoğu için şemalar oluşturabilirsiniz.

Renklerin değiştirilmesi

IBM MQ Explorer arabiriminin bölümlerini vurgulamak için kullanılan renklerin değişmesini yapabilirsiniz.

Bu görev hakkında

IBM MQ Explorer' ta, arabirimin kısımlarını vurgulamak için renklerin kullanıldığı birkaç yer vardır. Örneğin, İçerik görünümünde bir nesne için geçerli olmayan hücreler gri renklendirilir; komut penceresinde Create Queue Manager sihirbazının komut ayrıntılarını içeren metin bölümleri farklı renklerde vurgulanır. Tercihler iletişim kutusunda, kullanılan renklerin değişmesini yapabilirsiniz.

Geçerli olmayan hücrelerin rengini değiştirmek için:

Yordam

1. Tercihler iletişim kutusunu açın: **Pencere > Tercihler**
2. Tercihler iletişim kutusunun gezinme ağacında, **MQ Gezgini**'ne genişletin ve **Renkler**' i tıklayın.
3. **Renkler** sayfasında, değiştirmek istediğiniz özelliğe ilişkin palet düğmesini tıklayın. Sayfanın İçerik Görünümü bölümündeki palet düğmesi, geçerli olmayan hücrelerin rengini (varsayılan olarak renklendiren hücreler) denetler; sayfanın Komut Ayrıntıları bölümündeki palet düğmeleri, IBM MQ Explorer' ta bir kuyruk yöneticisi yarattığınızda, sildiğinizde, başlatırken ve durdurduğunuzda Ayrıntılar penceresinde görüntülenen komut pencerelerinde metin ve artalan rengini denetler.
4. Palette, kullanmak istediğiniz rengi tıklayın (ya da özel bir renk tanımlayın), ardından **Tamam** ' ı tıklayın.
5. Tercihler iletişim kutusunu kapatmak için **Tamam** düğmesini tıklayın.

Sonuçlar

Seçtiğiniz renk kullanılır.

İlgili görevler

[“yapılandırmaIBM MQ Explorer” sayfa 208](#)

IBM MQ Explorer kuruluşunuzu yapılandırmanıza yardımcı olması için bu bilgileri kullanın.

İlgili başvurular

[“IBM MQ Explorer' ta erişilirlik” sayfa 295](#)

Erişilebilirlik özellikleri, fiziksel bir engeli (örneğin, görme ya da hareket yetisi sınırlı) olan kullanıcıların yazılım ürünlerini başarıyla kullanmalarını sağlar.

Kurulu eklentilerin etkinleştirilmesi

IBM MQ Explorer ' ta kurduğunuz yeni bir eklenti varsayılan olarak etkinleştirilmediyse, Tercihler iletişim kutusunu kullanarak bu eklentiyi etkinleştirebilirsiniz.

Bu görev hakkında

IBM MQ Explorer'ta yeni bir eklenti kurduğunuzda, eklentinin IBM tarafından mı, yoksa üçüncü bir kişi tarafından mı sağlansa da, eklentinin IBM MQ Explorer' ta çalışıyor görünmemesi durumunda, eklentinin varsayılan olarak etkinleştirilmemiş olması olasıdır.

Kurulu bir eklentiyi etkinleştirmek için aşağıdaki adımları tamamlayın.

Yordam

1. Tercihler iletişim kutusunu açmak için **Pencere > Tercihler** seçeneklerini tıklayın.
2. **Tercihler** iletişim kutusunun gezinme ağacında, **MQ Explorer**'ı genişletin ve **Eklentileri etkinleştir**' i tıklayın. Kullanılabilir eklentilerin bir listesi görüntülenir.
3. Etkinleştirmek istediğiniz eklentinin yanındaki onay kutusunu seçin ve **Tamam**düğmesini tıklayın.

Sonuçlar

Eklenti şu anda IBM MQ Exploreriçinde etkindir. Örneğin, eklentiyle ilgili tüm klasörler ya da menü öğeleri şu anda IBM MQ Explorer' ta kullanılabilir.

Ayrıca, kullanmadığınız eklentileri devre dışı bırakabilirsiniz. Örneğin, ileti alışverişi ağlarınızda kümelemeyi kullanmayabilirsiniz, Cluster Component eklentisinin yanındaki onay kutusunu temizleyebilirsiniz. Cluster Component eklentisi bilgisayarınızda kurulu olmaya devam eder ve ileride bu eklentiyi etkinleştirmenizi sağlar. Eklentinin bilgisayarınızda kurulu olduğu için, kümeleme ile ilişkili yardım yardım sisteminde ve bağlama duyarlı yardımlarda da kullanılabilir olmaya devam eder.

Kuyruk yöneticisi bilgilerinin yenileme sıklığını değiştirme

IBM MQ Explorer' ta, yerel ve uzak kuyruk yöneticilerine ilişkin bilgiler küme aralıklarında otomatik olarak yenilenir. Belirli bir kuyruk yöneticisine ilişkin yenileme sıklığını ya da tüm yeni kuyruk yöneticilerine ilişkin varsayılan yenileme sıklığını değiştirebilirsiniz. Belirli bir kuyruk yöneticisinin bilgilerinin otomatik olarak yenilenmesini de önleyebilirsiniz.

Bu görev hakkında

Varsayılan olarak, uzak kuyruk yöneticilerine ilişkin görüntülenen bilgiler, uzak sistemlerden her bilgi istendiğinde, ağ trafiğindeki artış nedeniyle yerel kuyruk yöneticilerine ilişkin bilgilerden daha az sıklıkta yenilenir.

Ayrıca, belirli kuyruk yöneticilerinin otomatik olarak yenilenmesini önleyebilirsiniz. For example, if you know that a queue manager will remain stopped for a period of time, you could prevent IBM MQ Explorer requesting information about it and so reduce the network traffic.

- [“Belirli bir kuyruk yöneticisine ilişkin yenileme sıklığının değiştirilmesi” sayfa 240](#)
- [“Tüm yeni kuyruk yöneticileri için varsayılan yenileme sıklığını değiştirme” sayfa 240](#)
- [“Kuyruk yöneticisi bilgilerinin otomatik olarak yenilenmesini önleme” sayfa 241](#)

Belirli bir kuyruk yöneticisine ilişkin yenileme sıklığının değiştirilmesi

Bu görev hakkında

Belirli bir kuyruk yöneticisiyle ilgili bilgilerin yenilenme sıklığını değiştirmek için:

Yordam

1. **Navigator** görünümünde kuyruk yöneticisini sağ tıklayın ve **Bağlantı Ayrıntıları > Yenileme Aralığını Ayarla** 'yı sağ tıklayın ve **Otomatik Yenile** iletişim kutusu açılır.
2. In the **Otomatik Yenileme** dialog, edit the value in the **Aralık** field.
3. İsteğe bağlı: Otomatik yenileme hızını varsayılan değere sıfırlamak için **Varsayılan Uygula** düğmesini tıklayın.
4. Yeni yenileme hızını kaydetmek için **Tamam** düğmesini tıklayın.

Sonuçlar

Kuyruk yöneticisiyle ilgili bilgiler şimdi otomatik olarak yeni hızda yenilenir.

Tüm yeni kuyruk yöneticileri için varsayılan yenileme sıklığını değiştirme

Bu görev hakkında

Yerel ve uzak kuyruk yöneticilerine ilişkin bilgilerin yenilenme sıklığını değiştirmek için:

Yordam

1. Tercihler iletişim kutusunu açmak için **Pencere > Tercihler** seçeneklerini tıklayın.
2. **MQ Explorer** sayfasında, **Default Queue Manager Refresh Intervals** (Varsayılan Kuyruk Yöneticisi Yenileme Aralıkları) alanlarında yenileme aralığını (saniye) yazın ve **OK**(Tamam) düğmesini tıklayın.

Sonuçlar

IBM MQ Explorer ' a eklenen tüm yeni kuyruk yöneticileri artık yeni hızla yenilenir.

Kuyruk yöneticisi bilgilerinin otomatik olarak yenilenmesini önleme

Bu görev hakkında

IBM MQ Explorer ' ta kuyruk yöneticisi bilgilerinin otomatik olarak yenilenmesini önlemek için:

Yordam

1. **Navigator** görünümünde kuyruk yöneticisini sağ tıklayın ve **Bağlantı Ayrıntıları > Yenileme Aralığını Ayarla** ' yı sağ tıklayın ve **Otomatik Yenile** iletişim kutusu açılır.
2. **Otomatik Yenile** iletişim kutusunda, onay kutusundaki işareti kaldırın ve **Tamamdüğmesini** tıklayın.

Sonuçlar

Kuyruk yöneticisiyle ilgili bilgiler artık otomatik olarak yenilenmez. Kuyruk yöneticisiyle ilgili bilgileri yenilemek için, **İçerik** görünümündeki menüdeki **Yenile** ögesini tıklayın.

Uzak kuyruk yöneticilerine bağlanmak için kullanılan varsayılan değerlerin belirtilmesi

You can either configure IBM MQ Explorer with the default values directly, or configure IBM MQ Explorer to use system environment value variables.

Bu görev hakkında

To configure IBM MQ Explorer with default values to use when connecting to remote queue managers, complete one of the following tasks:

- [“Varsayılan değerleri doğrudan belirtme” sayfa 241](#)
- [“Sistem ortam değişkeninin kullanılması” sayfa 242](#)

Varsayılan değerleri doğrudan belirtme

Bu görev hakkında

IBM MQ Explorer konfigürasyonunu, uzak kuyruk yöneticilerine bağlanmak için kullanılan varsayılan kapı numarası ve sunucu-bağlantı kanalı ile yapılandırmak için, uzak kuyruk yöneticisine bağlanmak istediğiniz bilgisayarda IBM MQ Explorer içindeki bu görevi tamamlayın.

Yordam

1. IBM MQ Explorer' ta **Pencere > Tercihler** seçeneklerini tıklayın.
Tercihler iletişim kutusu açılır.
2. **MQ Explorer** ' ı genişletin.
3. **İstemci Bağlantıları** nesnesini açın.
4. **Uzak Kuyruk Yöneticileri** panosunu görüntülemek için **Uzak Kuyruk Yöneticileri** seçeneğini belirleyin.
5. **Kapı numarası** alanında, uzak bir kuyruk yöneticisine bağlanırken kullanılacak varsayılan kapı numarasını girin.
6. **Sunucu-bağlantı kanalı** alanında, uzak bir kuyruk yöneticisine bağlanırken kullanılacak varsayılan kanal adını girin.

Sonuçlar

IBM MQ Explorer artık uzak bir kuyruk yöneticisine yeni bir bağlantı oluştururken sağlanan varsayılan değerleri kullanır. Bu varsayılan değerler, **Add Queue Manager** (Kuyruk Yöneticisi Ekle) sihirbazını kullanarak uzak kuyruk yöneticisine yeni bir bağlantı eklerken değiştirilebilir.

Sistem ortam değişkeninin kullanılması

Bu görev hakkında

To configure IBM MQ Explorer to use the system environment variable values when connecting to remote queue managers, complete this task in IBM MQ Explorer on the computer from which you want to connect to the remote queue manager.

Yordam

1. IBM MQ Explorer' ta **Pencere > Tercihler**seçeneklerini tıklatın.
Tercihler iletişim kutusu açılır.
2. **MQ Explorer'** ı genişletin.
3. **İstemci Bağlantıları**nesnesini açın.
4. **Uzak Kuyruk Yöneticileri** panosunu görüntülemek için **Uzak Kuyruk Yöneticileri** seçeneğini belirleyin.
5. Belirtilen varsayılanları geçersiz kılmak ve varsayılan kapı ve varsayılan kanal adını ayarlamak için sistem ortam değişkenini kullanmak için **Use environment (MQSERVER)** onay kutusunu seçin.

Sonuçlar

Uzak kuyruk yöneticisine yeni bir bağlantı yaratırken,IBM MQ Explorer şimdi MQSERVER sistem ortam değişkenini kullanır. Bu varsayılan değerler, **Add Queue Manager** (Kuyruk Yöneticisi Ekle) sihirbazını kullanarak uzak kuyruk yöneticisine yeni bir bağlantı eklerken değiştirilebilir.

İlgili görevler

[“Uzak kuyruk yöneticisinin gösterilmesi” sayfa 87](#)

If you want to administer a remote queue manager, you must connect IBM MQ Explorer to the remote queue manager, so that the queue manager then appears in the Navigator view.

Ayarların dışa aktarılması ve içe aktarılması

Ayarları yedekleme amacıyla IBM MQ Explorer ' den dışa aktarabilir ya da ayarları başka bir IBM MQ Explorer yönetim ortamına aktarabilir ve içe aktarabilirsiniz.

Bu görev hakkında

IBM MQ Explorer' ta aşağıdaki ayar türlerini dışa aktarabilir ve içe aktarabilirsiniz:

- Oluşturduğunuz sütun şemaları
- Yaratmış olduğunuz süzgeçler
- Uzak kuyruk yöneticilerine ilişkin bağlantı ayrıntıları
- IBM MQ Exploreriçinde ayarladığınız tercihler
- Kuyruk yöneticisi kümesi üyelikleri, küme tanımlamaları ve küme süzgeçleri

Ayarların dışa aktarılması

Bu görev hakkında

Ayarlarınızı örneğin başka bir IBM MQ Explorer yönetim ortamına aktarmak ve içe aktarmak için, çalışma alanınızdan ayarlarınızı dışa aktarabilirsiniz.

Ayarlarınızı IBM MQ Explorer çalışma alanınızdan dışa aktarmak için:

Yordam

1. Dışa Aktarma iletişim kutusunu açmak için, Navigator görünümünde **IBM MQ** öğesini farenin sağ düğmesiyle tıklatın ve **MQ Explorer ayarlarını dışa aktar ...** öğesini tıklatın. Diğer bir seçenek olarak, **Dosya > Dışa Aktar** öğelerini tıklattıktan sonra iletişim kutusundan **MQ Gezgini > MQ Gezgini Ayarları** öğelerini seçerek Dışa Aktar iletişim kutusunu açabilirsiniz.
2. Dışa aktarmak istediğiniz ayar tiplerine ilişkin onay kutularını seçin.
3. Veriler dosya sistemine yazıldığında, dışa aktarılan ayarları saklamak için yaratılacak sıkıştırılmış dosyaya ilişkin dosya adını ve yeri girin.
4. **Tamam**'ı tıklatın.

Sonuçlar

Dışa aktarılan ayarları içeren bir sıkıştırılmış dosya oluşturulur. Sıkıştırılmış dosya XML dosyalarındaki ayarları içerir.

Kuyruk yöneticisi kümelerini dışa aktarmaya ilişkin bilgi için bkz. [“Kuyruk yöneticisi kümelerinin içe ve dışa aktarılması” sayfa 233.](#)

Ayarlar içe aktarılıyor

Bu görev hakkında

Ayarları IBM MQ Explorer olarak içe aktarmak için:

Yordam

1. Navigator görünümünde, **IBM MQ** öğesini farenin sağ düğmesiyle tıklatın ve **MQ Explorer ayarlarını içe aktar ...** öğesini tıklatın. İçe Aktar iletişim kutusu açılır.
2. Ayarları içeren sıkıştırılmış dosyaya göz atın.
3. IBM MQ Explorer' a aktarmak istediğiniz ayar tiplerini seçin. Sıkıştırılmış dosya belirli bir tipe ilişkin ayarları içermiyorsa, o tipe ilişkilendirilmiş onay kutusu kullanılamaz.
4. **Tamam**'ı tıklatın.

Sonuçlar

Sıkıştırılmış dosyadan alınan ayarlar IBM MQ Explorer içine aktarılır.

Kuyruk yöneticisi kümelerini içe aktarmaya ilişkin bilgi için bkz. [“Kuyruk yöneticisi kümelerinin içe ve dışa aktarılması” sayfa 233.](#)

Sınamaları çalıştırdığınızda SYSTEM nesnelere de içinde olmak üzere

Varsayılan olarak, SYSTEM nesnelere test sonuçlarına dahil edilmez, ancak gerekirse bunları eklemeyi seçebilirsiniz.

Bu görev hakkında

SYSTEM.DEFAULT nesnelere, IBM MQ içinde tamamlanmamış şablon olarak verilir; varsayılan olarak, sınamaları çalıştırdığınızda bunlar içerilmez. Ancak, isterseniz bunları da ekleyebilirsiniz.

Sinama sonuçlarına SYSTEM nesnelere eklemek için aşağıdaki adımları tamamlayın.

Yordam

1. Tercihler iletişim kutusunu açmak için **Pencere > Tercihler** seçeneklerini tıklatın.
2. Tercihler iletişim kutusunun gezinme ağacında, **IBM MQ Explorer**'ı genişletin ve **Sınamalar**'ı tıklatın.
3. **Test sonuçlarındaki SYSTEM nesnelere ekle** onay kutusunu seçin.

Sonuçlar

IBM MQ Explorer' ta nesnelere ilişkin sınamaları bir sonraki çalıştırdığınızda, kullanılabilir SYSTEM nesneleri de sunar.

Test yapılandırmalarındaki gizli kuyruk yöneticileri dahil

IBM MQ Explorer içinde gizlenen kuyruk yöneticileri, yeni test yapılandırmaları oluşturduğunuzda varsayılan olarak kullanılabilir nesnelere listesinde görünmez. Bununla birlikte, gizlenmiş kuyruk yöneticilerine, testleri çalıştırabileceğiniz kullanılabilir kuyruk yöneticisi olarak listelenmeleri için gizli kuyruk yöneticilerine sahip olmasını seçebilirsiniz.

Bu görev hakkında

IBM MQ Explorer içinde gizlenmiş olan kuyruk yöneticileri şu anda size ilgi göstermiyor; bu nedenle, yeni test yapılandırmaları oluşturduğunuzda, bunlar kullanılabilir nesnelere listesine dahil edilmemektedir.

Gizli kuyruk yöneticilerini içermek için aşağıdaki adımları tamamlayın.

Yordam

1. Tercihler iletişim kutusunu açmak için **Pencere > Tercihler** seçeneklerini tıklayın.
2. Tercihler iletişim kutusunun gezinme ağacında, **IBM MQ Explorer'**ı genişletin ve **Sınamalar'** ı tıklayın.
3. **Kullanılabilir nesnelere listesine gizli nesnelere dahil et** onay kutusunu seçin.

Sonuçlar

Bir sınamayı yapılandırırken ya da düzenlediğinizde, gizlenmiş kuyruk yöneticileri, sınamaları çalıştırabileceğiniz kuyruk yöneticisi olarak listelenir.

Nesne yetkisi ayarlarının metin olarak görüntülenmesi

IBM MQ Explorer iletişim kutularında, nesne yetkileri varsayılan olarak simge olarak görüntülenir, ancak bunların yerine metin olarak görüntülenmesini seçebilirsiniz.

Bu görev hakkında

Yetki Kayıtlarını Yönet iletişim kutularında ve nesne yetkilerini görüntüleyen diğer iletişim kutularında, bir yetkinin verilip verilmediğini göstermek için tablolar simgelerini kullanır. İsterseniz, simgeleri simge yerine metin kullanarak ayarlayabilirsiniz.

Bir yetkinin verilip verilmediğini göstermek üzere simgeler yerine metni kullanmak üzere tabloları değiştirmek için aşağıdaki adımları tamamlayın.

Yordam

1. Tercihler iletişim kutusunu açın: **Pencere > Tercihler**
2. **MQ Explorer'**ı genişletin.
3. **Yetki Hizmeti** sayfasında, **Yetkilileri metin olarak görüntüle** seçeneğini tıklayın.
4. Tercihler iletişim kutusunu kapatmak için **Tamam** düğmesini tıklayın.

Sonuçlar

Nesne yetkilerini görüntüleyen bir iletişim kutusunu bir sonraki açığınızda, tablolar simgeleri simgeler yerine metin kullanarak gösterecektir.

İlgili görevler

[“yapılandırmaIBM MQ Explorer” sayfa 208](#)

IBM MQ Explorer kuruluşunuzu yapılandırmanıza yardımcı olması için bu bilgileri kullanın.

İlgili başvurular

“IBM MQ Explorer' ta erişilirlik” sayfa 295

Erişilebilirlik özellikleri, fiziksel bir engeli (örneğin, görme ya da hareket yetisi sınırlı) olan kullanıcıların yazılım ürünlerini başarıyla kullanmalarını sağlar.

kullanmaAdvanced Message Security

Advanced Message Security is a separately installed and licensed component that provides a high level of protection for sensitive data flowing through the IBM MQ network, while not impacting the end applications

İleti imzalama

mesajda dijital imza kullanılarak, gönderenin kimliği ve mesajın özgünlüğü doğrulanabilir ve bu nedenle mesajın göndericisi bu mesajın gönderilmesine (ya da itibar) inkâr edememekte (ya da itibarını reddetmektedir).

Bir uygulama bir kuyruğa ileti yerleştirdiğinde, Advanced Message Security , hedef kuyruğun imzalama ya da şifreleme için bir Advanced Message Security ilkesi olup olmadığını denetler. İmzalama gerekiyorsa, Advanced Message Security , ileti verilerini, bir şifreleme imzasını ve uygulamayla ilişkili kullanıcının genel sertifika verilerini içeren bir zarf oluşturur.

Bir uygulama iletiyi kuyruktan aldığı anda, Advanced Message Security imzayı ileti verilerinden çıkarır ve gönderenin güvenilir bir sertifika yetkilisi tarafından tanındığını ve imzalandığını doğrular. Buna ek olarak, Advanced Message Security , imzaya göre tanımlanan kullanıcının, hedef kuyruğa ileti yerleştirmek için ilke temelinde yetkilendirileceğini denetler.

İmza, ileti verilerinin bir özetini de içerir; ileti, ileti kuyruğun üzerine yerleştirildiği sırada üretilir. Bu özet, iletteki verilerin, kuyruğa konmak ve alınmak arasında değiştirilmediğinden emin olmak üzere doğrulanır.

İleti şifreleme

İleti şifrelemesini kullanarak, iletiyi gönderen kişinin alıcıya ulaşmadan önce, iletinin içeriğinin değiştirilmediğini doğrulayabilir.

Bir uygulama bir kuyruğa ileti yerleştirdiğinde, Advanced Message Security , hedef kuyruğun imzalama ya da şifreleme için bir Advanced Message Security ilkesi olup olmadığını denetler. If encryption is required, Advanced Message Security signs and encrypts the data.

In addition to the signing process, Advanced Message Security encrypts the message data with a symmetric key, using the encryption algorithm specified in the Advanced Message Security policy associated with the target queue. Daha sonra, bu iletide belirtilen her olası alıcı, kullanıcıların genel anahtarları kullanılarak adreslenilir.

Bir uygulama iletiyi kuyruktan aldığı anda, Advanced Message Security imzayı doğrular ve alıcı kullanıcının özel anahtarını kullanarak ileti verilerinin şifresini çözer.

Ayırt edici adlar

Advanced Message Security , bir kullanıcıyı ya da uygulamayı göstermek için Public Key Infrastructure (PKI) kimliğini kullanır. Bu kimlik tipi, iletilerin imzalanması ve şifrelenmesi için kullanılır. Kimlik, imzalı ve şifrelenmiş iletlerle ilişkili bir sertifikadaki ayırt edici ad (DN) alanı tarafından temsil edilir.

Gönderen ayırt edici adları

Gönderen ayırt edici adları (DN), bir kuyruğa ileti yerleştirmek için yetkilendirilen kullanıcıları tanımlar. Ancak, Advanced Message Security , ileti alınmaya kadar geçerli bir kullanıcı tarafından, veri korumalı bir kuyruğa ileti yerleştirilip verilmeyeceğini denetmez. Bu sırada, ilke bir ya da daha çok geçerli gönderici öngördüğü ve iletiyi kuyruğa yerleştiren kullanıcının geçerli gönderenler listesinde yer almadığı durumlarda, Advanced Message Security , alma uygulamasına bir hata döndürür ve iletiyi hata kuyruğuna yerleştirir.

Bir ilkenin, 0 ya da daha fazla gönderen DN 'si belirtilmesine neden olabilir. İlke için gönderen ayırt edici adı (DN) belirtilmediyse, kullanıcının sertifikasına güvenilen herhangi bir kullanıcı, veri korumalı iletileri kuyruğa koyabilir.

Gönderen ayırt edici adları aşağıdaki biçimlere sahiptir:

```
CN=Common Name,O=Organization,C=Country
```

İlke için bir ya da daha çok gönderen DN 'si belirtilirse, yalnızca bu kullanıcılar ilkeyle ilişkili kuyruğa ileti yerleştirebilir.

Gönderen DN ' ler, belirtildiğinde, iletiyi koyan kullanıcıyla ilişkili dijital sertifikada yer alan DN ile tam olarak eşleşmelidir.

Alıcı ayırt edici adları

Alıcı ayırt edici adları (DN), kuyruktan ileti alma yetkisine sahip kullanıcıları tanımlar. Bir ilkenin sıfır ya da daha fazla alıcı DN 'si belirtilmiş olabilir. Alıcı ayırt edici adları şu biçimde olur:

```
CN=Common Name,O=Organization,C=Country
```

İlke için alıcı DN 'si belirlenmediyse, herhangi bir kullanıcı ilkeyle ilişkili kuyruktan ileti alabilir. Bu, şifrelemenin bir ilke olarak alıcının DN ' lerinin belirtilmesini gerektirdiğinden, ilkenin şifrelemeyi belirtmediğini belirtir.

İlke için bir ya da daha çok alıcı DN 'si belirtilirse, yalnızca bu kullanıcılar ilkeyle ilişkili kuyruktan ileti alabilir.

Alıcı DN 'si, belirtildiğinde, iletiyi alan kullanıcıyla ilişkili sayısal sertifikada yer alan DN ile tam olarak eşleşmelidir.

Advanced Message Security ilkelerinin yapılandırılması, Advanced Message Security ile sağlanan araçları kullanarak ilkelerin oluşturulmasını içerir.

Not: Advanced Message Security , SYSTEM kuyruklarına ilişkin ilkelere izin vermez. Bunlar, 'SYSTEM.' ile başlayan bir ada sahip kuyruklar. Bir SYSTEM kuyruğu için ilke tanımlarsanız, bu bir ilke dikkate alınmaz.

Sorun giderme

Sorun giderme, bir sorunun nedenini bulma ve ortadan kaldırmaya ilişkin süreçtir. IBM MQ Explorer ile ilgili bir sorun yaşıyorsanız, tanılamaya ve çözüme yardımcı olması için açıklanan teknikleri kullanın.

Olası sorunlar için nesne tanımlarınızı test ederek nesne tanımlarınızla ve ileti alışverişi yapıları ile ilgili birçok sorunu önleyebilirsiniz. Daha fazla bilgi için [Sorunlar için nesne tanımlarınızı test etme](#) başlıklı konuya bakın.

IBM MQ Explorer' ta çalışırken bir hata iletisi görüntülenirse, sorunla ilgili daha fazla bilgi görüntülemek için hata iletisinde **Diğer Ayrıntılar** düğmesini tıklayın.

İlgili görevler

[“IBM MQ Explorer izleme olanağını kullanma” sayfa 246](#)

Bir soruna neden olan ne olduğunu öğrenmek için IBM MQ Explorer izlemesini kullanabilirsiniz.

[“Diğer Eclipse ortamlarındaki IBM MQ Explorer izlemesini kullanma” sayfa 247](#)

IBM MQ Explorer can be installed into your own Eclipse environment or Eclipse-based product to help develop Java applications, or to develop your own extensions.

[“IBM MQ izleme olanağını kullanma” sayfa 252](#)

IBM MQ izleme, IBM MQ ' in ne yaptığını ilişkin ayrıntılı bilgi toplamanızı sağlar.

IBM MQ Explorer izleme olanağını kullanma

Bir soruna neden olan ne olduğunu öğrenmek için IBM MQ Explorer izlemesini kullanabilirsiniz.

Bu görev hakkında

İzlemeyi normalde yalnızca IBM Hizmet Temsilciniz tarafından istendiğinde etkinleştirdiğinizi unutmayın. İzlemenin yavaşlaması IBM MQ Explorer ve izleme dosyalarının büyük bir hızla büyümesine neden olabilir.

When you start the IBM MQ Explorer by using the **runwithtrace** command, extra parameters are incorporated that enable tracing of IBM MQ Explorer. **runwithtrace** komutunun herhangi bir parametre almaması gerektiğini unutmayın.

Komutun gerçek konumu nedeniyle, izleme kütüğünün çıkış yeri komut satırına yazdırılır.

- IBM MQ kurulumunun durumuna bağlıdır.
- Kullanıcı İzinleri

IBM MQ Explorer izleme kütüklerinde, izleme oturumunun başlangıç saatini gösteren bir ad (AMQYYYYMMDDHHmmssmmm . TRC . n) vardır. Bir izleme dosyası büyüklük üst sınırına ulaştığında, izleme olanağı, . n dosya sonekini bir artırarak, tüm izleme dosyalarını oturumdan yeniden adlandırmasını sağlar. İzleme olanağı, en son izleme olanağını içeren . 0 sonekiyle yeni bir dosya yaratır.

IBM MQ Explorer' u izlemek için aşağıdaki adımları tamamlayın.

Yordam

1. IBM MQ Explorer' u kapatın.

2. Windows

Windows sistemlerinde, izlemenin etkinleştirilmesiyle IBM MQ Explorer komutunu çalıştırmak için **runwithtrace .cmd** komutunu kullanın.

runwithtrace komutu aşağıdaki konumlardan birinde yer alıyor:

- Tam IBM MQ sunucusu kuruluşunun bir parçası olarak kurulan IBM MQ Explorer 'u çalıştırıyorsanız, **runwithtrace** komutu `MQ_INSTALLATION_PATH\MQExplorer\Eclipse'` dir; burada `MQ_INSTALLATION_PATH` , IBM MQ kuruluş yoludur.
- Bağımsız IBM MQ Explorer (MSOT SupportPac)' dan kurduysa, **runwithtrace** komutu **MQExplorer** komutuyla aynı dizinde bulunur.

3. Linux

Linux sistemlerinde, izlemenin etkinleştirilmesiyle IBM MQ Explorer komutunu çalıştırmak için **runwithtrace** komutunu kullanın.

runwithtrace komutu aşağıdaki konumlardan birinde yer alıyor:

- Tam IBM MQ sunucusu kuruluşunun bir parçası olarak kurulan IBM MQ Explorer ' u çalıştırıyorsanız, **runwithtrace** komutu `/opt/mqm/mqexplorer/eclipsedizininde` bulunur; burada `opt/mqm` , IBM MQ kuruluş dizinidir.
- Bağımsız IBM MQ Explorer (MSOT SupportPac)' dan kurduysa, **runwithtrace** komutu **MQExplorer** komutuyla aynı dizinde bulunur.

İlgili görevler

[“Diğer Eclipse ortamlarındaki IBM MQ Explorer izlemesini kullanma” sayfa 247](#)

IBM MQ Explorer can be installed into your own Eclipse environment or Eclipse-based product to help develop Java applications, or to develop your own extensions.

[“IBM MQ Explorer ' in Eclipse ortamlarının içine kurulması” sayfa 13](#)

You can install IBM MQ Explorer into your own Eclipse environment or Eclipse-based product to help with developing Java applications or to develop your own extensions.

Diğer Eclipse ortamlarındaki IBM MQ Explorer izlemesini kullanma

IBM MQ Explorer can be installed into your own Eclipse environment or Eclipse-based product to help develop Java applications, or to develop your own extensions.

Bu görev hakkında

You can collect IBM MQ Explorer trace if you have installed IBM MQ Explorer into your own Eclipse or Eclipse-based product by following the procedure.

İzlemeyi normalde yalnızca IBM Hizmet Temsilciniz tarafından istendiğinde etkinleştirdiğinizi unutmayın. İzlemenin yavaşlaması IBM MQ Explorer ve izleme dosyalarının büyük bir hızla büyümesine neden olabilir.

Yordam

1. IBM MQ Explorer izleme mekanizması, AspectJ ve Equinox Weaving eklentilerinin kurulu olduğunu temel alır. Bunların kurulu olduğunu onaylamak için:

- a) **Yardımdüğmesini** tıklatın.
- b) **Hakkında ...düğmesini** tıklatın.
- c) **Kuruluş Ayrıntılarıdüğmesini** tıklatın.
- d) **Eklentiler** sekmesini tıklatın.

V9.1.0 The org.eclipse.equinox.weaving.caching.j9 plug-in no longer exists, but you require this plug-in if you are using IBM MQ 9.0 Long Term Support, or IBM MQ 9.0 Continuous Delivery releases, prior to IBM MQ 9.0.4.

Aşağıdaki eklentilerin kurulu olduğunu doğrulayın:

```
org.aspectj.runtime
org.aspectj.weaver

org.eclipse.equinox.weaving.aspectj
org.eclipse.equinox.weaving.caching
org.eclipse.equinox.weaving.caching.j9
org.eclipse.equinox.weaving.hook
```

2. Bunlar önceden kurulmamışsa, AspectJ ve Equinox Weaving eklentilerini kurun. Bu eklentilerin kullanmakta olduğunuz Eclipse sürümüyle eşleşmesi ve Eclipse AspectJ Development Tools yükleme sitesinden aşağı yüklenebilmeleri gerekir. Eclipse sürümünüz için kullanılacak karşıdan yükleme sitesini belirlemek üzere bkz. <https://projects.eclipse.org/projects/tools/ajdt>.

IBM MQ Explorer ' in yerleşik olduğu Eclipse düzeyiyle ilgili bilgi için bkz. [“Yenilikler ve IBM MQ Explorer' ta nelerin değiştiği” sayfa 6](#).

Şu anda bu oluşturmalar yalnızca geliştirme oluşturmaları olarak kullanılabilir; en son kullanılabilir olanı seçmeniz gerekir.

AspectJ ve Equinox Weaving eklentilerini kurmak için aşağıdaki alt adımları tamamlayın:

- a) **Yardım ' ı** tıklattıktan sonra **Yeni Yazılım Kur ...** seçeneğini tıklatın.
 - b) **Ekle ...düğmesini** tıklatın. then enter the location of the download site appropriate for the Eclipse version.
Örneğin, Eclipse 4.4 için <http://download.eclipse.org/tools/ajdt/44/dev/updategirin>.
 - c) **Tamam** düğmesini tıklatın.
Kullanılabilir yazılımların bir listesi görüntülenir.
 - d) **Diğer AJDT Araçları (İsteğe bağlı)** kategorisini genişletin ve **AspectJ Compiler and Equinox Weaving SDK** öğelerini seçin.
 - e) **Next (İleri)** düğmesini tıklatın ve sihirbaz yönergelerini izleyin.
3. To trace IBM MQ Explorer, close and restart the IBM MQ Explorer by using the **runwithtrace** script. Komut dosyasının Windows işletim sistemleri için kullanacağı komut dosyası için bkz. [“Windows için runwithtrace komut dosyası” sayfa 249](#). Komut dosyasının Linux işletim sistemleri için kullanacağı komut dosyası için bkz. [“Linux için runwithtrace komut dosyası” sayfa 251](#).

Komut dosyası, Eclipse yürütülebilir dosyasını içeren dizinden çalıştırılmalıdır.

When you start the IBM MQ Explorer by using the **runwithtrace** command, extra parameters are incorporated that enable tracing of IBM MQ Explorer. **runwithtrace** komutunun herhangi bir parametre almaması gerektiğini unutmayın.

Komutun gerçek konumu nedeniyle, izleme kütüğünün çıkış yeri komut satırına yazdırılır.

- IBM MQ kurulumunun durumuna bağlıdır.
- Kullanıcı İzinleri

IBM MQ Explorer izleme kütüklerinde, izleme oturumunun başlangıç saatini gösteren bir ad (AMQYYYYMMDDHHmmssmmm .TRC . n) vardır. Bir izleme dosyası büyüklük üst sınırına ulaştığında, izleme olanağı, . n dosya sonekini bir artırarak, tüm izleme dosyalarını oturumdan yeniden adlandırmasını sağlar. İzleme olanağı, en son izleme olanağını içeren . 0 sonekiyle yeni bir dosya yaratır.

4. AspectJ ve Equinox Weating eklentilerini kaldırın. IBM MQ Explorer izleme programı ile bitirdiğinizde, Eclipse ortamından AspectJ ve Equinox Weasing eklentilerini kaldırabilirsiniz. AspectJ ve Equinox Weating eklentilerini kaldırmak için:
 - a) **Yardım** 'ı ve ardından **Hakkında ...** 'yı tıklayın.
 - b) **Kuruluş Ayrintıları** düğmesini tıklayın ve **Kurulu Yazılım** sekmesini tıklayın.
 - c) Select the items AspectJ Derleyici and Equinox Dokuma SDK.
 - d) **Kaldır ...**düğmesini tıklayın. ve sihirbaz yönergelerini izleyin.

İlgili görevler

“IBM MQ Explorer izleme olanağını kullanma” sayfa 246

Bir soruna neden olan ne olduğunu öğrenmek için IBM MQ Explorer izlemesini kullanabilirsiniz.

“IBM MQ Explorer ' in Eclipse ortamlarının içine kurulması” sayfa 13

You can install IBM MQ Explorer into your own Eclipse environment or Eclipse-based product to help with developing Java applications or to develop your own extensions.

Windowsiçinrunwithtrace komut komut dosyası

MQ Explorer 'ı izlemek için, **runwithtrace** komut dosyasını kullanarak MQ Explorer 'ı kapatın ve yeniden başlatın. Bu komut dosyasının Windows sistemlerinde kullanılmak üzere bir kopyası bu konuya katıştırılmış durumda.

Aşağıdaki komut dosyasını `runwithtrace.cmd` adlı bir metin dosyası olarak kopyalayın ve kaydedin ve daha sonra, komut dosyasını `step 3/" IBM MQ Explorer izlemesini diğer Eclipse ortamlarında kullanma"` içinde açıkladığı gibi çalıştırın.

```
@echo off

REM -----
REM File Name : runwithtrace.cmd
REM
REM File Description : This script is used when MQ Explorer plug-ins are
REM installed into another Eclipse or Eclipse based product.
REM It launches eclipse and will run WebSphere MQ Explorer with trace enabled.
REM -----

setlocal

REM -----
REM Special case for when MQ Explorer plug-ins are installed in an Eclipse or an
REM Eclipse based product.
REM
REM eclipse needs to be in current directory.
REM -----

if exist "eclipse.exe" goto :MQExplorer_found
goto :no_MQExplorer

:MQExplorer_found
set explorerCmd=eclipse.exe
```

```

REM -----
REM Special processing for enabling trace
REM 1. Allow a user to supply their own properties file, pointed to by the
REM    MQPROPERTIES environment variable
REM 2. Otherwise, build a properties file in %temp% which writes trace
REM    to the MQ_INSTALLATION_PATH\trace directory if writeable, otherwise to
REM    %temp% itself
REM -----

if not "%MQPROPERTIES%"=="." goto :own_properties

REM Create a properties file with the default trace options
set MQPROPERTIES=%temp%\mq_trace.properties

REM Set MQTRACE to temp or the MQ trace directory
if "%MQ_JAVA_DATA_PATH%"=="." goto :set_to_temp

set MQTRACE=%MQ_JAVA_DATA_PATH%\trace
goto :finish_set

:set_to_temp
set MQTRACE=%temp%

:finish_set

REM -----
REM Where should trace be written to - Try the MQ trace directory first
REM -----
if "%MQTRACE%"=="%MQ_JAVA_DATA_PATH%\trace" goto :MQ_dir_available
echo Trace will be written to the temporary directory %MQTRACE%
goto :finish_trace_location

:MQ_dir_available
echo Confirming write access to the MQ trace directory %MQTRACE%
echo Test >> "%MQTRACE%\test.gui" 2>NUL
if exist "%MQTRACE%\test.gui" goto :MQ_dir_used
echo Trace will be written to the temporary directory %temp%
set MQTRACE=%temp%
goto :finish_trace_location

:MQ_dir_used
echo Trace will be written to the MQ trace directory %MQTRACE%
del "%MQTRACE%\test.gui" >nul 2>&1

:finish_trace_location

REM Convert back slashes to forward slashes for use in properties file
REM Note :\/= converts back slashes to forward slashes.
set MQTRACE=%MQTRACE:\/=%

REM -----
REM Now build the default properties file
REM -----
echo Diagnostics.MQ=enabled > %MQPROPERTIES%
echo Diagnostics.Java=all >> %MQPROPERTIES%
echo Diagnostics.Java.Trace.Detail=high >> %MQPROPERTIES%
echo Diagnostics.Java.Trace.Destination.File=enabled >> %MQPROPERTIES%
echo Diagnostics.Java.Trace.Destination.Console=disabled >> %MQPROPERTIES%
echo Diagnostics.Java.Trace.Destination.Pathname=%MQTRACE% >> %MQPROPERTIES%
echo Diagnostics.Java.FFDC.Destination.Pathname=%MQTRACE% >> %MQPROPERTIES%
echo Diagnostics.Java.Errors.Destination.FileName=%MQTRACE% >> %MQPROPERTIES%

:own_properties

REM -----
REM Build the command line
REM All parameters passed to this script are passed through.
REM Set the load time weaving options, it's set as part of the vmargs parameter.
REM -----

REM Note.
REM In eclipse and eclipse based products the osgi.framework.extensions is set
REM as part of the Equinox Weaving plug-ins eclipse installation.
REM Therefore unlike in the normal MQ Explorer script LTW_OPTIONS is empty

REM set LTW_OPTIONS=-Dosgi.framework.extensions=org.eclipse.equinox.weaving.hook
set LTW_OPTIONS=
set explorerCmd=%explorerCmd% %* -vmargs -Xmx512M %LTW_OPTIONS% "-
Dcom.ibm.mq.commonservices=%MQPROPERTIES%"

```

```

REM -----
REM Launch MQ Explorer
REM -----
echo Launching %explorerCmd%
start %explorerCmd%

goto :end

:no_MQExplorer
echo ERROR - eclipse.exe not found in the current directory.
echo ERROR - This script needs to be run in the same directory as eclipse.exe

:end
endlocal

```

Linux için runwithtrace komut dosyası

MQ Explorer 'ı izlemek için, **runwithtrace** komut dosyasını kullanarak MQ Explorer 'ı kapatın ve yeniden başlatın. Bu komut dosyasının Linux sistemlerinde kullanılmak üzere bir kopyası bu konuya katıştırılmış durumda.

Aşağıdaki komut dosyasını runwithtrace.cmd adlı bir metin dosyası olarak kopyalayın ve kaydedin ve daha sonra, komut dosyasını [step 3/" IBM MQ Explorer izlemesini diğer Eclipse ortamlarında kullanma"](#) içinde açıkladığı gibi çalıştırın.

```

#!/bin/sh
#-----
# File Name : runwithtrace
#
# File Description : This script is used when MQ Explorer plug-ins are
# installed into another Eclipse or Eclipse based product.
# It launches eclipse and will run WebSphere MQ Explorer with trace enabled.
#
#-----
# -----
# Special processing for enabling trace
# 1. Allow a user to supply their own properties file, pointed to by the
#    MQPROPERTIES environment variable
# 2. Otherwise, build a properties file in /tmp which writes trace
#    to /var/mqm/trace directory if writeable, otherwise to /tmp itself
# -----

# test if variable is not set or refers to a file that does not exist
if [ -z "$MQPROPERTIES" -o ! -f "$MQPROPERTIES" ]
then
    # Create a properties file with the default trace options
    MQPROPERTIES=/tmp/mq_trace.properties
    # -----
    # Where should trace go - Try the trace directory first
    # -----
    echo "Confirming write access to the MQ trace directory /var/mqm/trace"
    MQTRACE=/var/mqm/trace
    # test if dir exists and is writable
    if [ -d $MQTRACE -a -w $MQTRACE ]
    then
        echo "Trace will be written to the MQ trace directory /var/mqm/trace"
    else
        echo "Trace will be written to the temporary directory /tmp"
        MQTRACE=/tmp
    fi
fi

# -----
# Now build the default properties file
# -----
echo Diagnostics.MQ=enabled > $MQPROPERTIES
echo Diagnostics.Java=all >> $MQPROPERTIES
echo Diagnostics.Java.Trace.Detail=high >> $MQPROPERTIES
echo Diagnostics.Java.Trace.Destination.File=enabled >> $MQPROPERTIES
echo Diagnostics.Java.Trace.Destination.Console=disabled >> $MQPROPERTIES
echo Diagnostics.Java.Trace.Destination.Pathname=$MQTRACE >> $MQPROPERTIES
echo Diagnostics.Java.FFDC.Destination.Pathname=$MQTRACE >> $MQPROPERTIES
echo Diagnostics.Java.Errors.Destination.FileName=$MQTRACE >> $MQPROPERTIES

fi

```

```

# -----
# Build the command line to run
# Look in the current directory
# All parameters passed to this script are passed through.
# Set the load time weaving options, it's set as part of the vmargs parameter.
# -----

# Special case for when MQ Explorer plug-ins are installed in an Eclipse or an
# Eclipse based product.
# eclipse needs to be in current directory.

if [ -f "eclipse" ]
then
explorerCmd="./eclipse"
fi

if [ ! -f "${explorerCmd}" ]
then
echo "ERROR - eclipse executable could not be found in the current directory"
echo "ERROR - This script needs to be run in the same directory as the eclipse executable"
exit 1
fi

# Note.
# In eclipse and eclipse based products the osgi.framework.extensions is set
# as part of the Equinox Weaving plug-ins eclipse installation.
# Therefore unlike in the normal MQ Explorer script LTW_OPTIONS is empty

# LTW_OPTIONS=-Dosgi.framework.extensions=org.eclipse.equinox.weaving.hook
LTW_OPTIONS=
explorerCmd="$explorerCmd $* -vmargs -Xmx512M $LTW_OPTIONS
-Dcom.ibm.mq.commonservices=$MQPROPERTIES"

# -----
# Launch MQ Explorer
# -----
echo Launching $explorerCmd

exec $explorerCmd

```

IBM MQ izleme olanağını kullanma

IBM MQ izleme, IBM MQ ' in ne yaptığına ilişkin ayrıntılı bilgi toplamanızı sağlar.

Bu görev hakkında

Normalde, izlemeyi yalnızca IBM hizmet temsilciniz tarafından istendiğinde etkinleştirmeniz gerekir. İzlemenin yavaşlaması IBM MQ ve izleme dosyalarının büyük bir hızla büyümesine neden olabilir.

Daha fazla bilgi için bkz. [strmqtrc](#) ve [endmqtrc](#).

İzlemeyi başlatmak ve durdurmak için IBM MQ Explorer ' nin kullanılması, belirtilen kuyruk yöneticisindeki tüm işlemleri izleyen **strmqtrc -e** ve **endmqtrc -e** denetim komutlarını kullanmaya eşdeğerdir.

IBM MQ izleme, IBM MQ Explorer' yi izlemez. For details about how to trace IBM MQ Explorer, see [“Sorun giderme” sayfa 246.](#)

İzleme başlatılıyor

Bu görev hakkında

İzleme hizmetini açmak için:

Yordam

1. Navigator görünümünde, **IBM MQ** nesnesini farenin sağ düğmesiyle tıklatın ve **İzle ...** öğesini seçin.
2. İzleme iletişim kutusunda, aşağıdaki seçeneklerden birini ya da birkaçını seçin:

- Sistemdeki her izleme noktasına ilişkin çıkış verilerine ilişkin çıkış verilerini görmek için **Tümü**düğmesini tıklatın.
- Akış işleme izleme noktalarına ilişkin yüksek ayrıntı düzeyinde izlemeyi etkinleştirmek için **Ayrıntı**'ı tıklatın.

3. **Başlat**'ı tıklatın.

Sonuçlar

IBM MQ izleme programı, izleme dosyalarına bilgi yazmaya başlar. IBM MQ izleme işlemi durdurulana kadar izleme dosyalarına yazmaya devam eder.

İzleme durduruluyor

Bu görev hakkında

İzleme hizmetini kapatmak için:

Yordam

1. Navigator görünümünde, **IBM MQ** nesnesini farenin sağ düğmesiyle tıklatın ve **İzle ...** öğesini seçin.
2. **Durdur**düğmesini tıklatın.

Sonuçlar

IBM MQ izleme, izleme dosyalarına yazmayı durdurur.

İzleme dosyalarının görüntülenmesi

Bu görev hakkında

Yerel izleme dosyalarını, veri dosyaları için kuruluş sırasında seçilen dizinin trace alt dizininde bulabilirsiniz. Varsayılan dizinlere kurulduysa, trace dizini IBM MQ programı kuruluş dizinidir.

trace dizinindeki dosyalarda, AMQ123.TRG gibi adlar, dosyayı yazan işlemin PID değeri olan 123'tür. Dosyaları, basit bir ASCII dosyası görüntüleyebilecek herhangi bir görüntüleyici kullanarak görüntüleyebilirsiniz.

Collecting Javacore from IBM MQ Explorer

Bazı sorunlar için, kullanıcı arabirimindeki iç iş parçacıklarının durumunu denetlemek için IBM MQ Explorer ' den bir Javacore dosyası toplamak yararlı olur.

Bu görev hakkında

Javacore 'u yalnızca IBM Hizmet Temsilciniz tarafından istendiğinde toplamanız gerekir. Javacore için çıkış yeri, IBM MQ Explorer ' in çalışmakta olduğu altyapıya bağlıdır:

- **Linux** Linux' ta Javacore, genellikle kullanıcının ana dizini olan yürürlükteki çalışma dizininde oluşturulur. Örneğin:

Dizin: /home/mquser/

Dosya adı örneği: javacore.20200108.101650.31132.0001.txt

- **Windows** Windows' ta Javacore, kullanıcının ana dizininde oluşturulur. Örneğin:

Dizin: C:\Users\MQUser\

Dosya adı örneği: javacore.20200108.101825.4100.0001.txt

Bir Javacore almak için aşağıdaki adımları tamamlayın.

Yordam

1. IBM MQ Explorer' u kapatın.

2. **Linux**

Linux'ta:

a) IBM MQ Explorerkomutunu çalıştırmak için **MQExplorer** komutunu kullanın.

- Tam IBM MQ sunucusu kuruluşunun bir parçası olarak kurulan IBM MQ Explorer ' u çalıştırıyorsanız, **MQExplorer** komutu /opt/mqm/bindizinde bulunur; burada opt/mqm , IBM MQ kuruluş dizinidir.
- Bağımsız IBM MQ Explorer (MSOT SupportPac) ürününü kurdıysanız, **MQExplorer** komutu **MQ_EXPLORER_INSTALLATION_PATH**biçimidir; burada **MQ_EXPLORER_INSTALLATION_PATH** bağımsız IBM MQ Explorer (MSOT SupportPac) kuruluş yoludur.

b) IBM MQ Explorer işlemine ilişkin süreç tanıtıcısını belirleyin. Aşağıdaki örnekte, yürürlükteki kullanıcıya ilişkin işlem tanıtıcısının nasıl belirleneceği gösterilmektedir:

```
ps -u `whoami` | grep MQExplorer | awk ' { print $1 } '
```

Süreç tanıtıcısını nasıl alacağından emin değilseniz, sistem yöneticinizle iletişim kurun.

c) Javacore komutunu oluşturmak için aşağıdaki komutu çalıştırın:

```
kill -3 <MQExplorer process identifier>
```

3. **Windows**

Windows'ta:

a) IBM MQ Explorerkomutunu çalıştırmak için **MQExplorer -debug** komutunu kullanın.

- Tam IBM MQ sunucusu kuruluşunun bir parçası olarak kurulan IBM MQ Explorer ' u çalıştırıyorsanız, **MQExplorer** komutu (**MQExplorer.exe**) **MQ_INSTALLATION_PATH/bin64** dizininde bulunur; burada **MQ_INSTALLATION_PATH** , IBM MQ kuruluş yoludur.
- If you installed the stand-alone IBM MQ Explorer (MSOT SupportPac), **MQExplorer.exe** is in **MQ_EXPLORER_INSTALLATION_PATH** directory, where **MQ_EXPLORER_INSTALLATION_PATH** is the IBM MQ Explorer (MSOT SupportPac) installation path.

b) IBM MQ Exploreriçin bir komut satırı penceresi görüntülendiğinde, bu pencereye Windows odağını ayarlayın ve bir Javacore oluşturmak için Control + Break tuşlarına basın.

İlgili başvurular

[MQExplorer \(başlatma IBM MQ Explorer\)](#)

kullanmaMQ Telemetry

IBM MQ Telemetry supports the connection of an IBM MQ message server to telemetry devices including, but not limited to, sensors and actuators, mobile phones, smart meters, medical devices, vehicles, and satellite locations. Bağlantı, MQ Telemetry Transport (MQTT) iletişim kuralı tarafından olanaklı hale getirilmektedir.

MQTT, telemetri aygıtlarından bir ileti sunucusuna ya da diğer tarafa iletileri aktarmak için kullanabileceğiniz açık bir ileti biçimi ve iletişim kuralıdır. Kısıtlanmış aygıtlarda ve kısıtlı ağlarda çalıştırılabilir. Aygıtlardaki kısıtlar, düşük bellek ve işleme yeteneğini içerir. Ağlarla ilgili kısıtlar, düşük bant genişliği, yüksek gecikme süresi, yüksek maliyet ve kırılabilirlik içerir. MQTT, enerji, kamu hizmetleri ve perakende sektörü de dahil olmak üzere çeşitli sektörlerde başarıyla devreye alındı.

İlgili kavramlar

[MQ Telemetry güvenliği](#)

İlgili görevler

[MQ Telemetryiçin uygulama geliştirilmesi](#)

MQ Telemetry nesnelere

Bu bilgiler, telemetri kanalları, telemetri kanalı durum nesnelere ve MQXR hizmeti içeren MQ Telemetry nesnelere ilişkin ayrıntıları içerir.

İlgili kavramlar

[“Telemetri \(MQXR\) hizmeti” sayfa 255](#)

IBM MQ Extended Reach (MQXR) hizmeti, daha yaygın olarak MQ Telemetry hizmeti olarak adlandırılır. Bu, IBM MQ hizmeti olarak kurulan bir TCP/IP dinleyicidir. Kuyruk yöneticisi başlatıldığında ya da durduğunda çalışır.

[“Telemetri kanalları” sayfa 255](#)

Telemetry kanalı, IBM MQ üzerindeki kuyruk yöneticisi ve MQTT istemcileri arasındaki bir iletişim bağlantısıdır. Her kanalda, bir ya da daha fazla telemetri aygıtı bağlı olabilir.

[“Telemetri kanalı durum nesnelere” sayfa 256](#)

Telemetri kanalı durum nesnesi, ona bağlı telemetri aygıtlarından bilgi toplayan ve bilgileri IBM MQ' e gönderen bir MQTT istemcidir.

Telemetri (MQXR) hizmeti

IBM MQ Extended Reach (MQXR) hizmeti, daha yaygın olarak MQ Telemetry hizmeti olarak adlandırılır. Bu, IBM MQ hizmeti olarak kurulan bir TCP/IP dinleyicidir. Kuyruk yöneticisi başlatıldığında ya da durduğunda çalışır.

Örnek yapısını tanımla sihirbazını çalıştırdığınızda bir MQXR hizmeti tanımlıdır. Kuyruk yöneticisi başına bu hizmetin tek bir eşgörünümü tanımlanabilir.

MQXR hizmetini görüntülemek için, hizmetin ait olduğu kuyruk yöneticisinde bulunan **Hizmetler** klasörünü Navigator görünümünde tıklatın. **Sistem Nesnelere Göster** seçeneğinin seçili olduğundan emin olun ve hizmete gidin. Hizmet SYSTEM.MQXR.SERVICE olarak adlandırılır.

Standart bir IBM MQ hizmeti gibi bir MQXR hizmetinin özelliklerini değiştirebilirsiniz.

İlgili görevler

[“MQXR hizmetinin tanımlanması” sayfa 263](#)

MQXR hizmeti, **Örnek yapısını tanımla** sihirbazını çalıştırdığınızda tanımlıdır. MQXR hizmetini el ile de tanımlayabilirsiniz.

[“MQXR hizmetinin başlatılması ve durdurulması” sayfa 265](#)

MQXR hizmetini başlatmadan ya da durdurabilmeniz için kuyruk yöneticisinin çalışır durumda olması gerekir.

Telemetri kanalları

Telemetry kanalı, IBM MQ üzerindeki kuyruk yöneticisi ve MQTT istemcileri arasındaki bir iletişim bağlantısıdır. Her kanalda, bir ya da daha fazla telemetri aygıtı bağlı olabilir.

IBM MQ ' dan MQTT istemcilerine akan iletiler için, iletiler varsayılan MQTT iletim kuyruğundan alınır ve telemetri kanalı aracılığıyla gönderilir. Belirli MQTT istemcilerine gönderilen iletiler, istemci tanıtıcılarını kullanarak bu istemcilere yöneltilir.

İleri düzey seçenek

Telemetri kanalları, **Kanal Durumu İçeriği** görünümünde görüntülenebilecek istemci bağlantıları sayısı üst sınırını belirleyen bir seçeneğe sahiptir. Bu seçenek **Yanıtlar üst sınırları** olarak adlandırılır. Varsayılan değer 500 'dür. Kuyruk yöneticinizi başlatmadan önce bu seçeneği yapılandırmayı göz önünde bulundurun. Kuyruk yöneticiniz çalışıyorsa, ileri düzey seçenek değişikliklerini uygulamak için bu programı yeniden başlatmanız gerekir.

Yanıt sayısı üst sınırını yapılandırmak için aşağıdaki eylemleri gerçekleştirin:

1. **Pencere > Tercihler** seçeneğini tıklatın.
2. **IBM MQ Explorer'**ı genişletin ve **Telemetri'** yi tıklatın.

3. **Maks responses** (Yanıt sayısı üst sınırı) alanında, herhangi bir zamanda görüntülenecek istemci bağlantılarının sayısını yazın.

4. **Tamam**'ı tıkladın.

Yanıt üst sınırına kadar olan tüm telemetri kanallarındaki istemci bağlantıları, **Kanal Durumu İçeriği** görünümünde gösterilir. İstemci bağlantıları bu sınırı aşarsa, **İçerik** görünümü içinde bir uyarı görüntülenir. For example, if you set the maximum responses to 10 and you reach or exceed this number, the following warning is displayed: The display has been limited to the first 10 responses. Use a filter to select a subset of responses.

Telemetry kanal durum penceresi , bu kanala özgü istemci bağlantılarını gösterir. Yanıt seçeneği üst sınırı, yalnızca bu kanaldaki istemci bağlantıları için geçerlidir.

İlgili görevler

[“Telemetri kanalı oluşturma ve yapılandırma” sayfa 261](#)

Telemetri kanalı, bir dizi MQTT istemcilerini IBM MQ' e bağlar. Bir kuyruk yöneticisiyle ilgili bir ya da daha çok telemetri kanalı yaratın. Bu telemetri kanallarının her biri farklı yapılandırma ayarlarına sahip olabilir ve onlara bağlı olan istemcilerin yönetmesini kolaylaştırır.

[“Telemetri kanalını başlatma ve durdurma” sayfa 266](#)

[“Telemetri kanalının durumunu görüntüleme” sayfa 267](#)

[“Telemetri nesnelere süzgeçten geçirme” sayfa 267](#)

İçerik görünümünde tanımlanmış birkaç telemetrik nesneyi görüntüyorsanız, bu nesnelere arama kapsamını daraltmak için bir yol gerekebilir. Süzgeçleri kullanarak bunu yapın.

Telemetri kanalı durum nesnelere

Telemetri kanalı durum nesnesi, ona bağlı telemetri aygıtlarından bilgi toplayan ve bilgileri IBM MQ' e gönderen bir MQTT istemcidir.

MQTT istemcileri, diğer standart IBM MQ kuyruk yöneticilerine kuyruk yöneticisi olarak görünür. Kanallar, IBM MQ içindeki kuyruk yöneticileri arasındaki iletişim bağlantısıyla aynı şekilde, bir telemetri kanalı da aynı amacı gerçekleştirir. Bir kuyruk yöneticisini MQTT istemcilerine bağlar.

MQTT v3 protokolünü uygulayan kendi MQTT istemci uygulamanızı yazabilirsiniz. MQTT istemci uygulamalarının yazılması hakkında daha fazla bilgi için bakınız: [Developing applications for IBM MQ Telemetry](#).

MQTT istemcisini temizleme

Bir MQTT istemci bağlantısının temizlenmesi, istemcinin telemetri kanalından bağlantısını keser ve o istemcinin durumunu temizler.

İstemcinin durumunu temizlemek, bekleyen tüm yayınların silinmesini ve bu istemciden tüm abonelikleri kaldırdığını içerir.

İlgili görevler

[“Telemetri kanalının durumunu görüntüleme” sayfa 267](#)

[“Telemetri nesnelere süzgeçten geçirme” sayfa 267](#)

İçerik görünümünde tanımlanmış birkaç telemetrik nesneyi görüntüyorsanız, bu nesnelere arama kapsamını daraltmak için bir yol gerekebilir. Süzgeçleri kullanarak bunu yapın.

İlgili başvurular

[“Telemetri kanalı durum öznitelikleri” sayfa 273](#)

IBM MQ ile olduğu gibi, bir telemetri kanalının durumunu görüntüleyebilirsiniz. Her öznitelik için, öznitelikle ilişkin bilgilerin kısa bir açıklaması vardır. telemetri kanalı durum özniteliklerinin tümü salt okunurdur.

MQTT istemcisi yardımcı programı

MQTT istemcisi yardımcı programı, MQTT ' nin özelliklerini keşfedebildiğiniz, bir kuyruk yöneticisiyle bağlantı kuran ve konulara yayınlama ve abone olma özelliklerini keşfedebildiğiniz bir Java uygulamasıdır.

Telemetri ayarınızı doğrulamak için istemci yardımcı programını kullanabilirsiniz (örneğin, bir telemetri kanalı yarattığınızda) ya da istemci, uygulamaları geliştirirken ya da hata ayıklarken yardım olarak hizmet verebilir. MQTT istemcisi yardımcı programının özellikleri ve özellikleri hakkında ek bilgi için aşağıdaki açıklamalara bakın:

Yayınla

Daha sonra ilgili abonelere dağıtılacak bir konuyu bir ileti yayınlayın.

Abone Ol

İstemciler ve MQRX dinleyicisi, ilgilerini bir konuya abone olarak kaydedebilir ve böylece bu konuya ilişkin yayınlanan iletiler de gönderilir.

Konu

Konu, iletilerin yayınlandığı bilgi kanalını tanımlayan anahtardır. Aboneler, yayınlanan iletileri almak istedikleri bilgi kanallarını tanımlamak için konu adını kullanır.

Konu genel arama karakterleri

Bir abonelik özel karakterler içerebilir ve aynı anda birden çok konuya abone olabilirsiniz. Bir konu düzeyi ayırıcısı, bir konu içindeki her bir düzeyi ayırmak için eğik çizgi (/) kullanır, sıradüzensel bir yapı yaratır. Örneğin, `ibm/qmrx/apple`. Konu düzeyi ayırıcılar, daha fazla esneklik sağlar ve konuların yönetimini basitleştirir.

Abonelikler için iki genel arama karakteri desteklenir:

- Sayı işareti (#), bir konu içindeki düzeylerin sayısını eşleştirmek için kullanılır. For example, if you subscribe to the topic `ibm/qmrx/#`, you receive messages on the topics `ibm/qmrx/apple` and `ibm/qmrx/orange`.
- Artı işareti (+) yalnızca bir konu düzeyinde eşleşir. For example, `ibm/qmrx/+` matches `ibm/qmrx/apple` but not `ibm/qmrx/apple/queue`.

Konu ağacının sonunda ya da konu ağacı içinde + tuşunu kullanabilirsiniz. Örneğin, `ibm/+` ve `ibm/+/orange` her ikisi de geçerlidir.

Yayın başlıklarına + ya da # karakteri giremez.

İleti

MQTT istemcisi yardımcı programı bağlamında bir ileti, bir konuya ilgi gösteren abonelere dağıtılan ileti bilgi yükünü ifade eder. İletiler alfasayısal karakterlerden oluşabilir.

Hizmet Kalitesi (QoS)

MQTT istemcisi yardımcı programı, aşağıdaki gibi üç hizmet nitelikleri sağlar:

En çok bir kez (QoS = 0)

İleti en çok bir kez teslim edilir ya da hiç teslim edilmez. İletinin alınmasındaki bir alındı bildirimi yok.

İstemcinin bağlantısı kesildiyse ya da sunucu başarısız olursa ileti kaybedilebilir.

En az bir kez (QoS = 1)

İleti en az bir kez teslim edilir. Bir süre geçtikten sonra herhangi bir onay alınmazsa ya da bir hata saptanırsa ve iletişim oturumu yeniden başlatılırsa, bu, birden çok kez teslim edilebilir.

İleti yeniden gönderilmesi gerekinceye kadar, ileti bir alındı bildirimi alınıncaya kadar gönderene yerel olarak saklanmalıdır. İletiler, alma uygulamasında yinelenebilir.

Tam olarak bir kez (QoS = 2)

Bu, bir iletinin bir kez ve yalnızca bir kez teslim edildiği en yüksek teslimat düzeyidir. Teslim varsayıldı, ancak yinelenen iletiler alma uygulamasına teslim edilmiyor.

Alıkonan

Bu seçenek yalnızca iletiler yayınlanırken kullanılır. Bir iletinin bir konudaki yayınından, yürürlükteki abonelere teslim edildikten sonra MQTT sunucusu (IBM MQ, kuyruk yöneticisi) tarafından alıkonulup tutulmayacağını belirler. Alıkonan bir yayını olan bir konuya ilişkin abonelik oluşturursanız, o konuda en son tutulan yayını hemen alırsınız.

Son irade ve vasiyet

Bu, MQTT istemcisinin beklenmeyen bir şekilde bağlantısı kesilmekte olan IBM MQ' e gönderilen iletiyi belirleyen bir bağlantı seçeneğidir. Bu seçenek, bir konuyu, iletiyi, QoS' yi ve yayını tutma seçeneğini içerir. Teslimi garanti etmek için **QoS** ' yi 1 ya da 2 olarak ayarlamayı deneyin.

Oturumu temizle

Bir MQTT istemcisinin temiz bir oturumla başlatılması, beklemedeki tüm yayınları ve bağlantıdan önce istemcide var olan tüm eski abonelikleri kaldırır. Önceki oturum yoksa, istemci yardımcı programı yeni bir oturumla başlar.

İstemci geçmişi

İstemci geçmişi, MQTT istemcisi yardımcı programını kullanırken ortaya çıkan olaylarla ilgili bilgi sağlar. Olay örnekleri şunlardır: Connected, Disconnected, Publishedya da Subscribed.

Bir girdiyi seçerek ve **Enter** tuşuna basarak bir girdinin tam ayrıntılarını görüntüleyin. Diğer bir seçenek olarak, girdiyi çift tıklayın.

Sütun adlarını sürükleyerek ve istediğiniz sıralara yerleştirerek istemci geçmişindeki sütunları yeniden düzenleyin.

İlgili görevler

[“MQTT istemcisi yardımcı programının çalıştırılması” sayfa 258](#)

MQTT istemcisi yardımcı programını çeşitli yollarla çalıştırabilirsiniz. Yeni bir telemetri kanalı yarattığınızda, varolan bir telemetri kanalından ya da MQ Telemetry hoş geldiniz sayfasından **Örnek yapılandırmayı tanımla** sihirbazını çalıştırdığınızda bu kanalı çalıştırabilirsiniz.

[“MQTT istemcisi yardımcı programının kullanılması” sayfa 259](#)

Telemetri ayarınızı test etmek için bir ya da daha fazla MQTT istemcisi yardımcı programını kullanın. Bu görev kapsamında, iletileri yayınlamak ve iletilere abone olmak için bir istemci yardımcı programı kullanılır.

MQTT istemcisi yardımcı programının çalıştırılması

MQTT istemcisi yardımcı programını çeşitli yollarla çalıştırabilirsiniz. Yeni bir telemetri kanalı yarattığınızda, varolan bir telemetri kanalından ya da MQ Telemetry hoş geldiniz sayfasından **Örnek yapılandırmayı tanımla** sihirbazını çalıştırdığınızda bu kanalı çalıştırabilirsiniz.

Bu görev hakkında

Temel bir yapılandırma ayarlandıktan ya da yeni bir telemetri kanalı oluşturulduktan sonra MQTT istemcisi yardımcı programını başlattığınızda, yardımcı program telemetri kanalının kapı numarasını ve ana makine adını korur.

İstemci yardımcı programını başlatmak için yöntemler

Yardımcı programı Örnek yapılanışı tanımla sihirbazından çalıştırma

Örnek yapılanışı tanımlamak için aşağıdaki adımları izleyin. Daha fazla bilgi için, bkz. [“Örnek yapılandırma tanımlanması” sayfa 262](#).

1. **Define Sample configuration** (Örnek yapılandırmayı tanımla) sihirbazı başlatıldığında, **Launch MQTT Client Utility** seçeneğini belirleyin.
2. **Bitir**'i tıklayın.

Yardımcı programın Yeni Telemetri Kanalı sihirbazından çalıştırılması

Sihirbazı kullanarak yeni bir telemetri kanalı oluşturmak için aşağıdaki adımları izleyin. Daha fazla bilgi için, bkz. [“Telemetri kanalı oluşturma ve yapılandırma” sayfa 261](#).

1. Sihirbazın **Özet sayfasında MQTT Client Utility programını başlat** seçeneğini belirleyin.
2. **Bitir**'i tıklayın.

Yardımcı programın IBM MQ Telemetresi Hoş Geldiniz sayfasından çalıştırılması

1. MQ Telemetry hoş geldiniz sayfasını görüntülemek için **Telemetry** klasörünü tıklayın.

2. **İçerik** görünümünde, **MQTT İstemci Yardımcı Programından Çalıştır'** ı tıklatın.

Bir telemetri kanalından yardımcı program çalıştırılıyor

MQTT istemcisi yardımcı programını belirli telemetri kanallarında başlatabilirsiniz.

1. **Telemetry** klasörünü genişletin ve daha sonra, **Kanallar'** ı tıklatın. Telemetri kanallarınız **İçerik** görünümünde listelenir.
2. Bir telemetri kanalını sağ tıklatın ve **MQTT Client Utility Programı Başlat** seçeneğini belirleyin.

Not: JAAS ya da TLS ile kimlik doğrulamayı gerçekleştirmeyi seçerseniz, bir telemetri kanalından MQTT istemci yardımcı programını başlatma seçeneği almanıza gerek yoktur. Bunun nedeni, MQTT istemcisi yardımcı programının JAAS ya da TLS kimlik doğrulamasını desteklememesinden kaynaklanır. Ancak, JAAS ya da TLS kullanarak kimlik doğrulamayı desteklemek için kendi MQTT istemci uygulamanızı yazabilirsiniz.

İlgili görevler

[“Örnek yapılandırma tanımlanması” sayfa 262](#)

Kuyruk yöneticinizi yeniden yapılandırmak için **Örnek yapılandırma tanımla** sihirbazını kullanabilirsiniz. Bu sihirbaz, MQ Telemetry özelliğinin kullanılmasını uygun hale getirmenizi sağlar. Örnek yapılandırma, MQXR hizmetini tanımlar ve başlatır, iletim kuyruğunu tanımlar ve örnek bir telemetri kanalı yaratır.

[“Telemetri kanalı oluşturma ve yapılandırma” sayfa 261](#)

Telemetri kanalı, bir dizi MQTT istemcilerini IBM MQ' e bağlar. Bir kuyruk yöneticisiyle ilgili bir ya da daha çok telemetri kanalı yaratın. Bu telemetri kanallarının her biri farklı yapılandırma ayarlarına sahip olabilir ve onlara bağlı olan istemcilerin yönetmesini kolaylaştırır.

[“MQTT istemcisi yardımcı programının kullanılması” sayfa 259](#)

Telemetri ayarınızı test etmek için bir ya da daha fazla MQTT istemcisi yardımcı programını kullanın. Bu görev kapsamında, iletileri yayınlamak ve iletilere abone olmak için bir istemci yardımcı programı kullanılır.

MQTT istemcisi yardımcı programının kullanılması

Telemetri ayarınızı test etmek için bir ya da daha fazla MQTT istemcisi yardımcı programını kullanın. Bu görev kapsamında, iletileri yayınlamak ve iletilere abone olmak için bir istemci yardımcı programı kullanılır.

Başlamadan önce

- Telemetri (MQXR) hizmetinin çalıştığından emin olun.
- MQTT istemcisi yardımcı programını başarıyla kullanabilmek için en az bir telemetri kanalına ihtiyacınız vardır.

Bu görev hakkında

MQTT istemcisi yardımcı programını başlatmak için birkaç yöntem vardır. İstemci yardımcı programının çalıştırılmasıyla ilgili daha fazla bilgi için bkz. [“MQTT istemcisi yardımcı programının çalıştırılması” sayfa 258](#). Bu görev kapsamında, istemci yardımcı programı **Örnek yapılandırma tanımla** sihirbazında yaratılan PlainText telemetry kanalından başlatılır.

Varsayılan olarak, PlainText kanalının **MCA kullanıcı kimliği** , Windows üzerinde guest olarak ayarlanır ve Linux üzerinde nobody olarak ayarlanır. Konulara abone olmak için bu varsayılan değerlere gereksiniminiz vardır.

Yordam

1. PlainText teletext kanalını farenin sağ düğmesiyle tıklatın ve **Run MQTT Client Utility** ögesini seçin. İstemci yardımcı programı penceresi açılır. **Host** (Anasistem) ve **Port** (Kapı) alanları, seçilen telemetri kanalından değerler kullanılarak otomatik olarak ayarlanır.
2. **İstemci tanıtıcısı** alanında bir istemci tanıtıcısı yazın. Bir telemetri kanalından bir MQTT istemcisi yardımcı programını her başlattığınızda, yeni bir istemci tanıtıcısı oluşturulur. Oluşturulan tanıtıcısı

kullanabilir ya da istediğiniz adı yazabilirsiniz. Telemetri kanalında birden fazla istemci yardımcı programı çalıştırırsanız, her istemci yardımcı programı için farklı istemci tanıtıcıları kullandığınızdan emin olun. İki MQTT istemcisi yardımcı programı aynı istemci tanıtıcısına sahip olursa, bağlantı kurmak için en yenisi önceki olanla bağlantı kesilir. Bir telemetri kanalından birden fazla MQTT istemcisi yardımcı programı çalıştırdığınızda, oluşturulan istemci tanıtıcısının, yeni bir istemci yardımcı programı her başlatıldığında artırılan sayısal bir soneki vardır.

3. **Bağlantı Seçenekleri** penceresini açmak için **Seçenekler** ' i tıklatın. İstemci yardımcı programını temiz bir oturumla başlatabilir ya da son vasiyet ve ahit seçeneklerini yapılandırabilirsiniz.
4. PlainText telemetry kanalıyla bağlantı kurmak için **Bağlan** seçeneğini tıklatın. A new event entry of Connected is displayed in the **İstemci geçmişi**.
5. **Abonelik Konu** alanına bir konu adı yazın. Varsayılan konu adı testTopic ' dir ve bu ad bu görev boyunca kullanılır.
6. **İstek QoS** menüsünden hizmetin abonelik kalitesini seçin.
7. testTopicbaşlıklı konuya abone olmak için **Abone Ol** düğmesini tıklatın. A new event entry of Subscribed is displayed in the **İstemci geçmişi**, along with the topic name, QoS, and the time of subscription.
8. **Yayın Konu** alanında varsayılan konu adını (testTopic) kabul edin. Genel olarak, abonelik ve yayın konularının eşleştiğinden emin olun, böylece MQTT istemcisi doğru konudan ileti alır.
9. **İleti** alanına bir ileti yazın. Varsayılan ileti testi Test Message' dir.
10. **İstek QoS** menüsünden hizmet yayın kalitesini seçin.
11. Bu konuyla ilgili en son tutulan yayını yeni abonelere iletmek için **Alıkonur** seçeneğini belirleyin.
12. İlgili aboneler için testTopic konusunda iletiyi yayınlamak için **Yayınla** ' yı tıklatın. A new event entry of Published is displayed in the **İstemci geçmişi**, along with the topic name, QoS, whether the message is retained, and the time of subscription. Alıcı istemci yardımcı programında, **Client history**(Müşteri geçmişi) altında Received ' in yeni bir olay girdisi görüntülenir.
13. Select the received message in the **İstemci geçmişi**, then click **İletiyi görüntüle** to view the full message in the **İleti Görüntüleyici** window. Diğer bir seçenek olarak, iletiyi seçin ve **Entertuşuna** basın ya da alınan iletiyi çift tıklatın.

Sonuçlar

İletilerin yayınlanması ve abone olunan konulardaki iletilerin görüntülenmesi, Telemetry için kuyruk yöneticinizi doğru ayarladığınızı gösterir.

İlgili kavramlar

[“MQTT istemcisi yardımcı programı” sayfa 256](#)

MQTT istemcisi yardımcı programı, MQTT ' nin özelliklerini keşfedebildiğiniz, bir kuyruk yöneticisiyle bağlantı kuran ve konulara yayınlama ve abone olma özelliklerini keşfedebildiğiniz bir Java uygulamasıdır.

İlgili görevler

[“MQTT istemciniz bağlanmadığında sorunların çözülmesi” sayfa 269](#)

MQTT istemciniz bir telemetri kanalına bağlanamazsa, bir dizi nedeni olabilir.

[“MQTT istemciniz beklenmedik bir şekilde kesilirse sorunların çözülmesi” sayfa 270](#)

Bir MQTT istemcisi bir telemetri kanalından beklenmedik bir şekilde kesildiğinde neyin yanlış olduğunu keşfedin.

MQ Telemetry , IBM MQ Explorerkullanılarak yapılandırılıyor

Configure IBM MQ to run the Telemetry feature, using IBM MQ Explorer. Telemetri nesneleri oluşturun ve MQTT istemci yardımcı programını kullanarak telemetri kurulumunuzu test edin.

Bu görev hakkında

Change the MQ Telemetry information by modifying the values specified on a set of configuration attributes that govern the Telemetry feature. Örnek yapılandırma, tanımlı özniteliklere sahip temel bir kurulum sağlar. Önceden ayarlanmış telemetri nesnelerinin davranışını değiştirerek, özniteliklerini ya

da özelliklerini değiştirin. Her özneliğin anlamı hakkında daha fazla bilgi için bkz. [“Telemetri kanalı özellikleri” sayfa 272](#) ve [“Telemetri kanalı durum öznelikleri” sayfa 273](#).

İlgili görevler

[“Telemetri kanalı oluşturma ve yapılandırma” sayfa 261](#)

Telemetri kanalı, bir dizi MQTT istemcilerini IBM MQ' e bağlar. Bir kuyruk yöneticisiyle ilgili bir ya da daha çok telemetri kanalı yaratın. Bu telemetri kanallarının her biri farklı yapılandırma ayarlarına sahip olabilir ve onlara bağlı olan istemcilerin yönetmesini kolaylaştırır.

[“Örnek yapılandırma tanımlanması” sayfa 262](#)

Kuyruk yöneticinizi yeniden yapılandırmak için **Örnek yapılandırma tanımla** sihirbazını kullanabilirsiniz. Bu sihirbaz, MQ Telemetry özelliğinin kullanılmasını uygun hale getirmenizi sağlar. Örnek yapılandırma, MQXR hizmetini tanımlar ve başlatır, iletim kuyruğunu tanımlar ve örnek bir telemetri kanalı yaratır.

[“MQXR hizmetinin tanımlanması” sayfa 263](#)

MQXR hizmeti, **Örnek yapılandırma tanımla** sihirbazını çalıştırdığınızda tanımlıdır. MQXR hizmetini el ile de tanımlayabilirsiniz.

[“Defining the MQXR service manually on Linux” sayfa 264](#)

[“Defining the MQXR service manually on Windows” sayfa 264](#)

Telemetri kanalı oluşturma ve yapılandırma

Telemetri kanalı, bir dizi MQTT istemcilerini IBM MQ' e bağlar. Bir kuyruk yöneticisiyle ilgili bir ya da daha çok telemetri kanalı yaratın. Bu telemetri kanallarının her biri farklı yapılandırma ayarlarına sahip olabilir ve onlara bağlı olan istemcilerin yönetmesini kolaylaştırır.

Yordam

Aşağıdaki adımları tamamlayarak yeni bir telemetri kanalı oluşturun ve yapılandırın:

1. Telemetri **Kanalları** klasörünü sağ tıklayın ve **Yeni > Telemetri kanalı** seçeneğini tıklayın. **Yeni Telemetri Kanalı** sihirbazı açılır.
2. **Kanal adı** alanında, kanalın adını yazın.

Telemetri kanallarının adları 20 karakterle sınırlandırılmıştır. Bir telemetri kanalı adında, tüm IBM MQ adlarında olduğu gibi, kullanılacak karakterler şunlardır:

- Büyük harf A
- Küçük harf a-z
- Sayısal 0-9
- Nokta (.)
- Alt çizgi (_)
- Eğik Çizgi (/)
- Yüzde işareti (%)

Başta ya da gömülü boşluklara izin verilmez.

3. **Kapı numarası** alanına kapı numarasını yazın. TLS güvenliği olmayan bir telemetri kanalına ilişkin varsayılan kapı numarası 1883 'tür.
4. İsteğe bağlı: TLS ' yi kullanarak yeni telemetri kanalınızı güvenli hale getirmeyi seçerseniz, **SSL kullanarak güvenli kanalı** seçeneğini belirleyin. Bağlantı noktası numarası 8883 olarak değişir; bu, TLS kullanılarak güvenli bir kanal için varsayılan değerdir.
 - a) **İleri**'yi tıklayın.
 - b) **SSL Key File** (SSL Anahtar Dosyası) alanında kullanılacak SSL/TLS dosyasının adını yazın.
 - c) **SSL Geçiş Tümcəsi** alanında anahtar dosyasının kilidini açmak için parolayı yazın.
 - d) Tüm istemcilerin kimlik doğrulama için özel olarak imzalanmış dijital sertifika göndermesini sağlamak için **Dijital sertifikayı kullanarak istemci tanımla** öğesini seçin ya da TLS ' yi kullanarak istemciyi doğrulamak için telemetri kanalını durdurmak için **Anonim istemcilere izin ver** seçeneğini belirleyin.

5. **İleri**'yi tıkklatın.

6. İstemci kimlik doğrulaması için ařađıdaki seeneklerden birini sein:

- **İstemci tarafından sađlanan kullanıcı adını ve parolayı denetleme:** Programınızın kendi kimlik doğrulamasını gerekleřtirmesini istiyorsanız ya da kimliđi doğrulanan istemcilere gereksiniminiz yoksa, bu seeneđi belirleyin.
- **İstemci tarafından sađlanan kullanıcı adı ve parolayı denetleyin (JAASKullanarak):** JASS kullanarak istemcinin kimliđini doğrulamak için bu seeneđi belirleyin. **JAAS yapılandırma adı** menüsünden uygulamak istediđiniz JAAS yapılandırmasının adını sein.

7. **İleri**'yi tıkklatın.

8. Ařađıdaki menü seeneklerinden birini belirleyin:

- Sađlanan MQTT istemci tanıtıcısını kullanmak için **MQTT İstemci Tanıtıcısı** ' yı sein.
- İstemci tarafından sađlanan kullanıcı kimliđini dikkate almamak için **Sabit kullanıcı kimliđi** seeneđini belirleyin. **Kullanıcı Kimliđi** alanına tercih ettiđiniz kullanıcı kimliđini yazın. Varsayılan deđer, Windows sistemlerinde Guest , Linux sistemlerinde nobody ' dir.
- İstemcinin sađladıđı kullanıcı adını kullanmak için **İstemci tarafından sađlanan kullanıcı adı** seeneđini belirleyin. Kullanıcı adı sađlanmazsa, istemci IBM MQ' e bađlanmaz.

9. **İleri**'yi tıkklatın.

10. İsteđe bađlı: MQTT protokolünü sınamak için grafik yardımcı programı bařlatmak için **MQTT istemci yardımcı programını bařlat** seeneđini belirleyin.
11. Gerekleřtirilecek işlemler listesini gözden geirin ve **Sondüđmesini** tıkklatın.

Sonular

Yeni bir telemetry kanalı oluřturuldu. **Telemetry** klasörünü genişleterek ve **Kanallar** klasörünü tıkklatarak bu kanalı görüntüleyin.

Sonraki adım

řimdi telemetry kanalı yetkililerinizi yönetebilirsiniz.

Yetkilerin IBM MQ Explorer' te nasıl verileceđi hakkında bilgi için bkz. [“Bir yetki hizmetiyle nesne yetkililerinin yönetilmesi” sayfa 151.](#)

İlgili görevler

[“Örnek yapılandırma tanımlanması” sayfa 262](#)

Kuyruk yöneticinizi yeniden yapılandırmak için **Örnek yapılandırma tanımla** sihirbazını kullanabilirsiniz. Bu sihirbaz, MQ Telemetry özelliđinin kullanılmasını uygun hale getirmenizi sađlar. Örnek yapılandırma, MQXR hizmetini tanımlar ve bařlatır, iletim kuyruđunu tanımlar ve örnek bir telemetry kanalı yaratır.

[“MQXR hizmetinin tanımlanması” sayfa 263](#)

MQXR hizmeti, **Örnek yapılandırma tanımla** sihirbazını alıřtırdıđınızda tanımlıdır. MQXR hizmetini el ile de tanımlayabilirsiniz.

Örnek yapılandırma tanımlanması

Kuyruk yöneticinizi yeniden yapılandırmak için **Örnek yapılandırma tanımla** sihirbazını kullanabilirsiniz. Bu sihirbaz, MQ Telemetry özelliđinin kullanılmasını uygun hale getirmenizi sađlar. Örnek yapılandırma, MQXR hizmetini tanımlar ve bařlatır, iletim kuyruđunu tanımlar ve örnek bir telemetry kanalı yaratır.

Başlamadan önce

Örnek yapılandırma tanımla sihirbazını alıřtırmadan önce:

- You must install the IBM MQ Telemetry feature on the computer.
- Sihirbazın kuyruk yöneticinizi yeniden yapılandırmasına izin vermek için istekli olmanız gerekir. ıkarımlarından emin deđilseniz, yalnızca bu amaçla yeni bir kuyruk yöneticisi yaratın ya da [“Örnek yapılandırmanın alıřtırılabilmesinin etkileri” sayfa 269' i](#) görün.

Bu görev hakkında

Başlamak için örnek yapılandırmayı kullanarak, bilgisayarınızla ilgili temel bir yapılandırma ayarlayabilir ve böylece telemetri özelliklerini keşfedebilirsiniz. Yaratılan IBM MQ nesne tanımlarından birini ya da birkaçını kaldırmazsanız, örnek yapılanışı aynı kuyruk yöneticisinde iki kez çalıştıramazsınız. Örnek yapılanışı tarafından yaratılan bir nesne tanımlaması silindiğinde, sihirbazı yeniden çalıştırmak yalnızca bu eksik nesneyi yeniden yaratır.

Yordam

1. Telemetry hoş geldiniz sayfasından **Örnek yapılandırma tanımla**' yı tıklatın. **Örnek yapılanışı tanımla** sihirbazı açılır.
2. Bu sihirbazın tamamlanmasıyla ilgili olarak gerçekleştirilecek işlemler listesini gözden geçirin ve **Sondüğmesini** tıklatın.

Sonuçlar

Örnek yapılanışı tanımla sihirbazı aşağıdaki işlemleri gerçekleştirir ve uygun kaynakları yaratır:

- MQXR hizmetini tanımlar ve başlatır.
- Varsayılan iletim kuyruğunu tanımlar.
- Allows Guest on Pencereler systems, and nobody on Linux systems, to send messages to clients connected to the MQTT listener.
- Allows Guest on Pencereler systems, and nobody on Linux systems, to both publish on and subscribe to any topic.
- Örnek bir telemetri kanalı tanımlar.

Ayrıca, Telemetry hoş geldiniz sayfasındaki **Örnek yapılanışı tanımla** bağlantısı, **Bu kuyruk yöneticisi için örnek yapılandırma ayarlanmıştır**. Bu, örnek yapılandırmanın düzgün şekilde ayarlandığı ilk görsel doğrulamanın biçimidir.

Sonraki adım

You can view the sample telemetry channel that the wizard created by expanding the **Telemetry** folder and clicking the **Kanallar** folder.

Örnek yapılanışı sihirbazının yarattığı tanımlardan birini kaldırırsanız, sihirbazı yeniden çalıştırabilirsiniz. Sihirbaz, sildiğiniz aynı kaynağı oluşturur ve özet bölümünde sizi bilgilendirir.

MQXR hizmetinin tanımlanması

MQXR hizmeti, **Örnek yapılanışı tanımla** sihirbazını çalıştırdığınızda tanımlıdır. MQXR hizmetini el ile de tanımlayabilirsiniz.

Bu görev hakkında

Örnek yapılanışı tanımla sihirbazının çalıştırılması bazı IBM MQ nesnelere ve kaynakları yaratır. Bu nesnelere biri MQXR hizmetidir. **Örnek yapılandırmayı tanımla** sihirbazının çalıştırılmasıyla ilgili daha fazla bilgi için bkz. [“Örnek yapılandırma tanımlanması” sayfa 262](#).

Ayrıca, bir adım listesi gerçekleştirerek MQXR hizmetini el ile de tanımlayabilirsiniz. Daha fazla bilgi için, bkz. [“Defining the MQXR service manually on Windows” sayfa 264](#) ve [“Defining the MQXR service manually on Linux” sayfa 264](#).

Sonuçlar

Genişletilebilir bir **Telemetry** klasör düğümü oluşturma, MQXR hizmetinin başarılı tanımını gösterir.

İlgili görevler

[“Telemetry düğümü görüntülenmiyor” sayfa 271](#)

Telemetry düğümü görüntülenmezse, ne arayacağına ilişkin bilgi bulun.

Defining the MQXR service manually on Linux

MQXR hizmetini IBM MQ Explorer komutunu kullanarak el ile tanımlayabilirsiniz. Bir kuyruk yöneticisinin tanımlı MQXR hizmetinin tek bir eşgörünümü olabilir.

Başlamadan önce

- MQ Telemetry özelliğini kurun.

Yordam

1. Navigator görünümünde, **Hizmetler** klasörünü sağ tıklayın.
2. **Yeni Hizmet Tanımlaması** sihirbazını açmak için **Yeni > Hizmet** seçeneklerini tıklayın.
3. **Name** (Ad) alanına SYSTEM.MQXR.SERVICE yazın ve **Next**(İleri) düğmesini tıklayın.
4. **Tanım** alanında, hizmetin bir tanımını yazın (örneğin, Manages clients using MQXR protocols such as MQTT).
5. **Service control** (Hizmet denetimi) menüsünden bir seçenek belirleyin.
6. **Start command** (Başlatma komutu) alanına +MQ_INSTALL_PATH+/mqxr/bin/runMQXRService.sh yazın.
7. **Start args** (Args olanağını başlat) alanına -m +QMNAME+ -d "+MQ_Q_MGR_DATA_PATH+" -g "+MQ_DATA_PATH+" yazın.
8. **Stop command** (Durdur komutu) alanına +MQ_INSTALL_PATH+/mqxr/bin/endMQXRService.sh yazın
9. **Stop args** (Args durdur) alanına -m +QMNAME+ yazın
10. **StdOut** alanına +MQ_Q_MGR_DATA_PATH+/mqxr.stdout yazın
11. **StdErr** (StdErr) alanına +MQ_Q_MGR_DATA_PATH+/mqxr.stderr yazın
12. **Service type** (Hizmet tipi) menüsünden **Server** (Sunucu) seçeneğini belirleyin.
13. **Bitir**'i tıklayın.

Sonuçlar

MQXR hizmeti yaratıldı.

To view the MQXR service in the Navigator view click the **Hizmetler** folder. **Sistem Nesnelarini Göster** seçeneğinin seçili olduğundan emin olun ve hizmete gidin.

Bu görevde, hizmet SYSTEM.MQXR.SERVICE.

İlgili görevler

[“Defining the MQXR service manually on Windows” sayfa 264](#)

Defining the MQXR service manually on Windows

MQXR hizmetini IBM MQ Explorer komutunu kullanarak el ile tanımlayabilirsiniz. Bir kuyruk yöneticisinin tanımlı MQXR hizmetinin tek bir eşgörünümü olabilir.

Başlamadan önce

- MQ Telemetry özelliğini kurun.

Yordam

1. Navigator görünümünde, **Hizmetler** klasörünü sağ tıklayın.
2. **Yeni Hizmet Tanımlaması** sihirbazını açmak için **Yeni > Hizmet** seçeneklerini tıklayın.
3. **Name** (Ad) alanına SYSTEM.MQXR.SERVICE yazın ve **Next**(İleri) düğmesini tıklayın.

4. **Açıklama** alanına, hizmetin bir açıklamasını yazın (örneğin, `Manages clients using MQXR protocols such as MQTT`).
5. **Service control** (Hizmet denetimi) menüsünden bir seçenek belirleyin.
6. **Start command** (Başlatma komutu) alanına `+MQ_INSTALL_PATH+\mqxr\bin\runMQXRService.bat` yazın.
7. **Start args** (Args olanağını başlat) alanına `-m +QMNAME+ -d "+MQ_Q_MGR_DATA_PATH+\." -g "+MQ_DATA_PATH+\."` yazın.
8. **Stop command** (Durdur komutu) alanına `+MQ_INSTALL_PATH+\mqxr\bin\endMQXRService.bat` yazın.
9. **Stop args** (Args durdur) alanına `-m +QMNAME+` yazın.
10. **StdOut** alanına `+MQ_Q_MGR_DATA_PATH+\mqxr.stdout` yazın.
11. **StdErr** (StdErr) alanına `+MQ_Q_MGR_DATA_PATH+\mqxr.stderr` yazın.
12. **Service type** (Hizmet tipi) menüsünden **Server** (Sunucu) seçeneğini belirleyin.
13. **Bitir**'i tıklayın.

Sonuçlar

MQXR hizmeti yaratıldı.

To view the MQXR service in the Navigator view click the **Hizmetler** folder. **Sistem Nesneleri Göster** seçeneğinin seçili olduğundan emin olun ve hizmete gidin.

Bu görevde, hizmet `SYSTEM.MQXR.SERVICE`.

İlgili görevler

[“Defining the MQXR service manually on Linux” sayfa 264](#)

MQ Telemetry uygulamasını IBM MQ Explorer kullanarak yönetme

MQ Telemetry , IBM MQ Explorer kullanılarak yönetilebilir. MQXR hizmetini denetleyebilir ve IBM MQ ile bağlı MQTT istemcilerini izleyebilirsiniz.

Bu görev hakkında

İstemci yetkilendirmesine ilişkin bilgi için, TLS ve JAAS yapılandırmalarının kullanıldığı bir telemetri kanalının kimlik doğrulaması için bkz. [IBM MQ TelemetryAdministering' i Yönetme](#).

İlgili görevler

[“MQXR hizmetinin başlatılması ve durdurulması” sayfa 265](#)

MQXR hizmetini başlatmadan ya da durdurabilmeniz için kuyruk yöneticisinin çalışır durumda olması gerekir.

[“Telemetri kanalını başlatma ve durdurma” sayfa 266](#)

[“Telemetri kanalının durumunu görüntüleme” sayfa 267](#)

[“Telemetri nesneleri süzgeçten geçirme” sayfa 267](#)

İçerik görünümünde tanımlanmış birkaç telemetrik nesneyi görüntüyorsanız, bu nesnelere arama kapsamını daraltmak için bir yol gerekebilir. Süzgeçleri kullanarak bunu yapın.

MQXR hizmetinin başlatılması ve durdurulması

MQXR hizmetini başlatmadan ya da durdurabilmeniz için kuyruk yöneticisinin çalışır durumda olması gerekir.

Bu görev hakkında

MQXR hizmetini bir kuyruk yöneticisinden başlatırken, istemcilerden gelen iletiler için o kuyruk yöneticisinden gelen telemetri kanallarının giriş uçlarını dinler.

MQXR hizmetinin durdurulması aşağıdaki etkileri içerir:

- MQXR hizmeti istemci bağlantılarını dinlemiyor.
- **Telemetry** klasörü genişletilemiyor. Bu, aşağıdakileri yapamadığınız anlamına gelir:
 - Telemetri kanalları oluşturun veya görüntüleyin
 - İstemci bağlantılarını görüntüle
 - İstemcilere ileti gönder
 - İstemcilerden ileti al

Bir MQXR hizmetinin özelliklerini, standart bir IBM MQ hizmetine benzer bir şekilde değiştirebilirsiniz. Hizmet adını farenin sağ düğmesiyle tıklatın ve **Özellikler** seçeneğini belirleyin.

In the **Özellikler** window, you can configure the MQXR service to start and stop with the queue manager, or start and stop manually, by selecting the appropriate option from the **Hizmet denetimi** menu.

Yordam

MQXR hizmetini başlatmak ya da durdurmak için aşağıdaki adımları kullanın:

1. **Navigator** görünümünde, **Hizmetler** klasörünü tıklatın.
2. **Sistem Nesneleri Göster** seçeneğinin belirlendiğinden emin olun.
3. **İçerik** görünümünde, MQXR hizmet adını (SYSTEM.MQXR.SERVICE) farenin sağ düğmesiyle tıklatın ve **Başlat** ya da **Durdur** öğelerini seçin.
4. Onay iletişim kutusunda **Evet** ' i tıklatın.

Sonuçlar

MQXR hizmeti, seçtiğiniz işleme bağlı olarak başlatılır ya da durdurulur.

İlgili görevler

“MQXR hizmetinin tanımlanması” sayfa 263

MQXR hizmeti, **Örnek yapılandırma tanımla** sihirbazını çalıştırdığınızda tanımlıdır. MQXR hizmetini el ile de tanımlayabilirsiniz.

Telemetri kanalını başlatma ve durdurma

Bir telemetri kanalı oluşturulduğunda otomatik olarak başlatılır. Kuyruk yöneticisi ya da MQXR hizmeti durdurulmuş olduğunda durur. Bir telemetri kanalını el ile de başlatabilir ve durdurabilirsiniz.

Bir telemetri kanalı, temizlendiğinde de durur. Bir telemetri kanalının temizlenmesi, tüm MQTT istemcilerinin buna bağlanmasını sağlar, MQTT istemcilerinin durumunu temizler ve telemetri kanalını durdurur. İstemcinin durumunu temizlemek, bekleyen tüm yayınların silinmesini ve istemciden tüm abonelikleri kaldırmanın gerektiğini içerir.

Başlamadan önce

MQXR hizmetinin tanımlı ve çalışır durumda olduğundan emin olun.

Yordam

Aşağıdaki adımları gerçekleştirerek telemetri kanalını el ile başlatın ya da durdurun:

1. **Navigator** görünümünde, **Telemetry** klasörünü genişletin.
2. **Kanallar** ' ı tıklatın.
3. **İçerik** görünümünde, başlatmak ya da durdurmak istediğiniz telemetri kanalını seçin.
4. Seçilen telemetri kanalını sağ tıklatın ve **Start** (Başlat) ya da **Stop** (Durdur) seçeneğini tıklatın.

Sonuçlar

Telemetri kanalı, gerçekleştirdiğiniz işleme bağlı olarak başlatılır ya da durdurulur.

Not: telemetri kanalını temizlemek için, seçilen kanalı sağ tıklatın ve **Temizle** ' yi tıklatın.

İlgili görevler

“Telemetry kanalı oluşturma ve yapılandırma” sayfa 261

Telemetry kanalı, bir dizi MQTT istemcilerini IBM MQ' e bağlar. Bir kuyruk yöneticisiyle ilgili bir ya da daha çok telemetry kanalı yaratın. Bu telemetry kanallarının her biri farklı yapılandırma ayarlarına sahip olabilir ve onlara bağlı olan istemcilerin yönetmesini kolaylaştırır.

“MQXR hizmetinin başlatılması ve durdurulması” sayfa 265

MQXR hizmetini başlatmadan ya da durdurabilmeniz için kuyruk yöneticisinin çalışır durumda olması gerekir.

Telemetry kanalının durumunu görüntüleme

Çalışan bir telemetry kanalının durumu, bu kanala bağlı istemcilerle ilgili bilgi sağlar.

Telemetry kanalı durum nesnesi temizlenmiş olabilir. Bir MQTT istemci bağlantısının temizlenmesi, istemcinin telemetry kanalından bağlantısını keser ve istemcinin durumunu temizliyor. MQTT istemcisinin durumunu temizlemek, bekleyen tüm yayınların silinmesini ve bu istemciden tüm abonelikleri kaldırdığını içerir.

Yordam

Bir telemetry kanalının durumunu görüntülemek için aşağıdaki adımları gerçekleştirin:

1. **Navigator** görünümünde, **Telemetry** klasörünü genişletin ve daha sonra, **Kanallar** klasörünü tıklatın. Telemetry kanalı tanımlarınız, **İçerik** görünümünde görüntülenir.
2. Uygun telemetry kanalını sağ tıklatın ve sonra **Status**(Durum) seçeneğini tıklatın. Yeni bir **İçerik** görünümü, o telemetry kanalındaki istemci bağlantılarını görüntüleyerek ayrı bir pencerede açılır.

Telemetry kanallarıyla tüm istemci bağlantılarını görüntüleme

Bir kuyruk yöneticisinde tüm telemetry kanallarında yapılan tüm istemci bağlantılarını görüntülemek mümkündür. Bunu yapmak için, **Telemetry** klasörünü genişletin, daha sonra **Navigator** görünümündeki **Kanal durumu** klasörünü tıklatın.

Bu kuyruk yöneticisinde bulunan her telemetry kanalına ilişkin tüm istemci bağlantıları **İçerik** görünümünde görüntülenir. Sonuçları sıralamak için ilgili sütun adını tıklatarak nesnelerin görüntülenmesini yeniden sıralayabilirsiniz. Diğer bir seçenek olarak, süzgeç uygulamayı da kullanabilirsiniz.

Varsayılan olarak IBM MQ Explorer , yalnızca ilk 500 istemci bağlantısını görüntüler. Herhangi bir zamanda görüntülenecek bağlantı sayısı üst sınırının nasıl yapılandırılacağı hakkında daha fazla bilgi için bkz. [“İleri düzey seçenek” sayfa 255.](#)

Not: Bir telemetry kanalı durum nesnesini temizlemek için, seçilen nesneyi sağ tıklatın ve **Temizle**' yi tıklatın.

İlgili görevler

“Telemetry nesnelere süzgeçten geçirme” sayfa 267

İçerik görünümünde tanımlanmış birkaç telemetrik nesneyi görüntüyorsanız, bu nesnelerin arama kapsamını daraltmak için bir yol gerekebilir. Süzgeçleri kullanarak bunu yapın.

Telemetry nesnelere süzgeçten geçirme

İçerik görünümünde tanımlanmış birkaç telemetrik nesneyi görüntüyorsanız, bu nesnelerin arama kapsamını daraltmak için bir yol gerekebilir. Süzgeçleri kullanarak bunu yapın.

Başlamadan önce

- MQ Telemetry özelliğini kurun.
- Configure your queue manager for the MQ Telemetry feature. Daha fazla bilgi için bkz [“MQ Telemetry , IBM MQ Explorer kullanılarak yapılandırılıyor” sayfa 260.](#)

Bu görev hakkında

Telemetry kanal durumu görünümünün süzgeç uygulama seçeneği vardır. Telemetri kapsamında, süzgeç uygulama en iyi şekilde **Telemetry Channel Status Content** görünümündeki istemci bağlantılarını görüntülediğinde kullanılır. Birden çok telemetri kanalı, her birine bağlı birden çok istemci olabilir. Bu bağlantıların tümü **Kanal Durumu** klasöründe görüntülenir. For example, you might want to display MQTT clients with client IDs like `ibm_client`. Bu, `ibm_client1`, `ibm_client2` ve `ibm_client3` gibi istemci tanıtıcılarına sahip istemcileri döndürür.

ayrıca aynı süzgeçten geçirme adımlarını kullanarak telemetri kanallarını filtreleyebilirsiniz. Bu görev için, **Telemetri Kanal Durumu** içerik görünümüne süzgeç uyguluyorsunuz.

Yordam

Telemetri nesnelere süzgeç uygulamak için aşağıdaki adımları gerçekleştirin:

1. Telemetry için kuyruk yöneticinizi kurduğunu ve ayarladığınızı varsayarsak, **Kanal Durumu** klasörünü tıklatın.
2. **Telemetry Channel durum İçeriği** görünümünde, **Süzgeç** adının yanındaki oku tıklatın.
 - Tanımlı süzgeçler listesinden bir süzgeç seçeneği seçmek için **Süzgeç Seçöğesini** tıklatın. **Kanal Durumu İçeriği** görünümündeki varsayılan süzgeç, **Telemetri Kanal Durumu Standardı**' dir.
 - Geçerli süzgece ilişkin seçenekleri değiştirmek için, **Geçerli süzgeci düzenle**' yi tıklatın.
 - Süzgeçleri eklemek, kopyalamak ya da düzenlemek için **Süzgeçleri yönet** düğmesini tıklatın.
 - a) Süzgeç eklemek için, **Süzgeçleri yönet** penceresinde **Ekle** düğmesini tıklatın.
 - b) **Süzgeç Adı** alanına anlamlı bir ad yazın. For example, type `Clients belonging to my IBM channel`.
 - c) Telemetri kanallarına uygulanacak koşulu ayarlayın. Örneğin, `Channel name like IBM.CHANNEL`.
 - d) Başka bir kural eklemek için **AND** seçeneğini belirleyin.
 - e) Süzgeç uygulama temeli olarak değiştirmek için **Seç** düğmesini tıklatın.
 - f) Uygun bir kural yazın ve **Tamam** düğmesini tıklatın.
3. Bu içerik görünümüne uygulamak istediğiniz süzgeç adını seçin ve **Tamam** düğmesini tıklatın.

Sonuçlar

Süzgeç uygulanır ve nesnelere süzgeç uygulama seçeneğindeki ölçütlere göre süzülür.

IBM MQ Explorer komutunu kullanarak MQ Telemetry sorununu giderme

Telemetriyi yönetmek için IBM MQ Explorer ' u kullandığınızda ortaya çıkabilecek bazı sorunlar için yardım sağlanır.

Bu görev hakkında

Telemetry özelliğini kurduğunuzda, bir telemetrenin temel bir yapılandırmasını ayarlamak için **Örnek yapılandırmayı tanımla** sihirbazını çalıştırmak isteyebilirsiniz. Bkz. [“Örnek yapılandırma tanımlanması” sayfa 262](#).

Yayınlamak ve abone olmak için MQTT istemcisi yardımcı programını kullanarak temel ayarlarınızı doğrulayabilir ve sinebilirsiniz. Örnek yapılandırmanızı test etme hakkında daha fazla bilgi için bkz. [“MQTT istemcisi yardımcı programının kullanılması” sayfa 259](#).

İlgili görevler

[“MQTT istemciniz bağlanmadığında sorunların çözülmesi” sayfa 269](#)

MQTT istemciniz bir telemetri kanalına bağlanamazsa, bir dizi nedeni olabilir.

[“MQTT istemciniz beklenmedik bir şekilde kesilirse sorunların çözülmesi” sayfa 270](#)

Bir MQTT istemcisi bir telemetri kanalından beklenmedik bir şekilde kesildiğinde neyin yanlış olduğunu keşfedin.

[“Telemetry düğümü görüntülenmiyor” sayfa 271](#)

Telemetry düğümü görüntülenmezse, ne arayacağına ilişkin bilgi bulun.

[“Telemetry kanalına ilişkin sorunların çözümleniyor” sayfa 271](#)

Bir telemetry kanalı başlatılamazsa, beklenmedik bir şekilde durdurulur ya da istemci bağlantılarını keser, sorunu tanılamak için birkaç şey vardır.

İlgili başvurular

[“Örnek yapılandırmanın çalıştırılabilmesinin etkileri” sayfa 269](#)

Örnek yapılandırma tanımla sihirbazını çalıştırdığınızda, IBM MQ nesnelere tanımlanır. Bu nesnelere bazıları kuyruk yöneticisinin davranışını değiştirir ve bu nesnelere kuyruk yöneticisini ve iletişim bağlantılarını nasıl etkilediğini bilmeniz gerekir.

Örnek yapılandırmanın çalıştırılabilmesinin etkileri

Örnek yapılandırma tanımla sihirbazını çalıştırdığınızda, IBM MQ nesnelere tanımlanır. Bu nesnelere bazıları kuyruk yöneticisinin davranışını değiştirir ve bu nesnelere kuyruk yöneticisini ve iletişim bağlantılarını nasıl etkilediğini bilmeniz gerekir.

Running the **Örnek yapılandırma tanımla** wizard sets the default transmit queue of the queue manager to SYSTEM.MQTT.TRANSMIT.QUEUE, which takes precedence over an existing default transmit queue, if one existed on that queue manager.

MQTT iletim kuyruğu olacak varsayılan iletim kuyruğunun tanımlanması, IBM MQ uygulamalarının her istemci için ayrı bir kuyruk yöneticisi diğer adı yaratmanıza gerek kalmadan, MQTT istemcilerine noktadan noktaya ileti göndermesini sağlar. MQTT istemcilerine gönderilen iletiler, kuyruk yöneticisiyle ilgili MQTT iletim kuyruğundan, iletinin gönderildiği kuyruk yöneticisi adıyla eşleşen bir istemci tanıtıcısına sahip MQTT istemcisine yönlendirilir. IBM MQ kuyruk yöneticileri, MQTT istemcilerini uzak kuyruk yöneticiler gibi algılar.

İletileri diğer kuyruk yöneticilerine yöneltmek için önceden bir IBM MQ varsayılan iletim kuyruğu kullandıysanız, örnek yapılandırma çalıştırmadan önce ya da kuyruk yöneticisini el ile yapılandırarak, Telemetry özelliğini etkinleştirmek için el ile alternatif rotalar yaratmanız (örneğin, kuyruk yöneticisi diğer adlarını tanımlayarak) belirttik olarak başka rotalar yaratmanız gerekir.

Örnek yapılandırmanın çalıştırılması, MQTT istemcilerinin Windows üzerinde Guest ve Linux üzerindeki nobody kullanıcı adıyla IBM MQ kaynaklarına erişmesine neden olur.

MQTT istemciniz bağlanmadığında sorunların çözülmesi

MQTT istemciniz bir telemetry kanalına bağlanamazsa, bir dizi nedeni olabilir.

Yordam

Bağlanmamakta başarısız olan bir MQTT istemcisiyle ilgili sorunu tanılamak için aşağıdaki nedenleri göz önünde bulundurun:

- Kuyruk yöneticisi ve telemetry (MQXR) hizmetinin çalışmakta olup olmadığını denetleyin.
Kuyruk yöneticisini başlatın. Varsayılan olarak, MQXR hizmeti kuyruk yöneticisiyle başlamalıdır. MQXR hizmet denetimini el ile başlatmak için yapılandırdıysanız, hizmeti **Services** (Hizmetler) klasöründen başlatmanız gerekebilir. MQXR hizmetini başlatma hakkında daha fazla bilgi için bkz. [“MQXR hizmetinin başlatılması ve durdurulması” sayfa 265](#).
- Telemetry kanalı ve telemetry (MQXR) hizmetinin doğru tanımlayıp çalıştırılıp çalıştırıldığını denetleyin.
MQXR hizmetini el ile tanımlayabilir ve kuyruk yöneticisinin varsayılan iletim kuyruğunu SYSTEM.MQTT.TRANSMIT.QUEUE değerine ayarlayabilirsiniz; bu da var olan varsayılan iletim kuyruğundan önceliklidir. Bu, kuyruk yöneticisini Telemetry 'e uygun hale getirir. Diğer bir seçenek olarak, henüz yapmadıysanız, Telemetry hoş geldiniz sayfasından **Örnek yapılandırmayı tanımla** sihirbazını çalıştırmak isteyebilirsiniz.
- Kendi müvekkilini yazdın mı?

Bu durumda, istemci uygulamanızı MQTT v3 protokolüyle mi, v5 protokolüyle değil de yazdınız mı? MQTT istemcisi yardımcı programını çalıştırarak sorunu yalıtmayı deneyin.

- Geçerli bir istemci tanıtıcısı adınız var mı?

IBM MQ ile bağlantı kurulurken, MQTT istemci tanıtıcısı 23 karakterden kısa olmalı ve yalnızca alfabetik karakterler, sayısal karakterler ve nokta (.), eğik çizgi (/), alt çizgi (_) ve yüzde imi (%) içermelidir.

- MQTT istemcinizi bağladınız ve **MQTT keep alive** aralığından çıkış yaptınız mı?

Canlı tutma özniteliği, etkinlik dışı durum nedeniyle MQTT istemcisinin bağlantısı kesildikten sonra milisaniye cinsinden bir aralıktır. MQXR hizmeti, canlı tutma aralığı içinde istemciden herhangi bir iletişim almazsa, istemciden bağlantıyı keser.

- Aynı anda bir telemetri kanalına bağlanmaya çalışan çok sayıda MQTT müşterisi mi var?

Her telemetri kanalının bir **backlog** özniteliği vardır. Bu, telemetri kanalının desteklediği eşzamanlı bağlantı isteklerinin sayısıdır. Değerin bağlanmaya çalışan MQTT istemcilerinin sayısından az bir sayıya ayarlanmadığından emin olun.

- TCP/IP bağlantısının hala etkin olup olmadığını denetleyin.

İlgili görevler

[“Örnek yapılandırma tanımlanması” sayfa 262](#)

Kuyruk yöneticinizi yeniden yapılandırmak için **Örnek yapılandırma tanımla** sihirbazını kullanabilirsiniz. Bu sihirbaz, MQ Telemetry özelliğinin kullanılmasını uygun hale getirmenizi sağlar. Örnek yapılandırma, MQXR hizmetini tanımlar ve başlatır, iletim kuyruğunu tanımlar ve örnek bir telemetri kanalı yaratır.

[“MQXR hizmetinin tanımlanması” sayfa 263](#)

MQXR hizmeti, **Örnek yapılandırma tanımla** sihirbazını çalıştırdığınızda tanımlıdır. MQXR hizmetini el ile de tanımlayabilirsiniz.

İlgili başvurular

[“Telemetri kanalı özellikleri” sayfa 272](#)

Her telemetri kanalı özniteliği, kanalı yapılandırabilmeniz için önce bilmeniz gereken kısa bir açıklama içerir. MQ Telemetry yalnızca TCP/IP protokolünü destekler.

[“Telemetri kanalı durum öznitelikleri” sayfa 273](#)

IBM MQ ile olduğu gibi, bir telemetri kanalının durumunu görüntüleyebilirsiniz. Her öznitelik için, öznitelige ilişkin bilgilerin kısa bir açıklaması vardır. telemetri kanalı durum özniteliklerinin tümü salt okunurdur.

MQTT istemciniz beklenmedik bir şekilde kesilirse sorunların çözülmesi

Bir MQTT istemcisi bir telemetri kanalından beklenmedik bir şekilde kesildiğinde neyin yanlış olduğunu keşfedin.

Yordam

MQTT istemcinizin başarılı bir şekilde bağlanmasını ve daha sonra herhangi bir neden olmadan bağlantıyı kesmesi durumunda, sorunu tanılamak için aşağıdaki nedenleri göz önünde bulundurun:

- Kuyruk yöneticisi, MQXR hizmeti ya da telemetri kanalı çalışmıyor.

Kuyruk yöneticisini, MQXR hizmetini ya da telemetri kanalını başlatın. MQTT istemcisini yeniden bağlamayı deneyin ve bu çözümün sorunu yeniden onaylayıp geri verdiğinden emin olun.

- Başka bir istemci başlatıldı ve aynı istemci tanıtıcısıyla bağlantı kuruyor.

Bu durumda, IBM MQ , ikinci MQTT istemcisinden bağlantıyı kabul eder ve ilk MQTT istemcisini zorlamalı olarak dağıtabiliyor.

- MQTT istemcisi, yayınlama ya da abone olma için yetki verilmediği bir konuya erişir.

IBM MQ , MQTT istemcisi bağlantısını keser.

- TCP/IP bağlantısı artık etkin değil.

TCP/IP bağlantınızla ilgili sorunu tanılayın ve düzeltin ve MQTT istemcisini yeniden bağlamayı deneyin.

Telemetry düğümü görüntülenmiyor

Telemetry düğümü görüntülenmezse, ne arayacağına ilişkin bilgi bulun.

Yordam

- MQ Telemetry'yi kurdun mu?

Tüm önkoşullara sahip olup olmadığınızı ve Telemetry 'i yüklediğinizi denetleyin. IBM MQ ürün belgelerinde *Telemetry* (Telemetry) başlığı altında *Installation* (Kuruluş) konusuna bakın.

Telemetry kanalına ilişkin sorunların çözülüyor

Bir telemetry kanalı başlatılamazsa, beklenmedik bir şekilde durdurulur ya da istemci bağlantılarını keser, sorunu tanılamak için birkaç şey vardır.

Yordam

- Telemetry kanalınız başlayamıyor.

Telemetry Kanalları İçeriği görünümünü yenileyin ve kanalın şu anda çalışmadığından emin olun. telemetry kanalının kapı numarasının başka bir uygulama tarafından kullanılmadığını kontrol edin.

- Bir telemetry kanalı beklenmedik bir şekilde durur.

Telemetry (MQXR) hizmetinin hala çalışır durumda olduğunu doğrulayın.

- Telemetry kanalı MQTT istemci bağlantılarını düşürür.

Beklenmeyen bir şekilde atılmakta olan MQTT istemcileri hakkında daha fazla bilgi için bkz. [“MQTT istemciniz beklenmedik bir şekilde kesilirse sorunların çözülmesi” sayfa 270.](#)

- Bir telemetry kanalının durumunu görüntüleyemezsiniz.

Sorgudaki telemetry kanalının çalışır durumda olup olmadığını kontrol edin.

MQTT istemcilerinin doğru telemetry kanalına bağlı olduğundan emin olun. Müşteri, telemetry kanalıyla eşleşen bağlantı noktası numarasını ve anasistem adını kontrol eder.

Telemetry **Kanal Durumu Penceresi**'nde kendi süzgecinizi ayarladıysanız, **Telemetry Channel Status için Standart** varsayılan değerine geri döndürün ve gerekli MQTT istemcilerinin görüntülendiğini doğrulayın.

- Bir telemetry kanalından MQTT istemcisi yardımcı programını çalıştıramazsınız.

TLS ya da JAASKullanarak kimlik doğrulamayı gerçekleştirmeyi seçerseniz, o telemetry kanalından MQTT istemci yardımcı programını başlatamazsınız. Bunun nedeni, MQTT istemcisi yardımcı programının TLS ya da JAAS kimlik doğrulamasını desteklememesinden kaynaklanır. Ancak, JAAS ya da TLS kimlik doğrulamasını desteklemek için kendi MQTT v3 istemci uygulamanızı yazabilirsiniz.

- **Telemetry Kanalları** klasörü, oluşturduğunuz kanalı ya da kanalı görüntüleyemez.

Örnek yapılandırma tanımla sihirbazını (PlainText kanalını yaratan) ya da **Yeni Telemetry Kanalı** sihirbazını (belirtimlerinize göre bir kanal yaratan) kullanarak başarıyla bir telemetry kanalı yaratmış olup olmadığınızı denetleyin.

Süzgeçten geçirme seçeneğinin telemetry kanalı varsayılan olarak **Telemetry Kanalları Standardı**'na ayarlandığından emin olun.

İlgili görevler

“Telemetry nesnelere süzgeçten geçirme” sayfa 267

İçerik görünümünde tanımlanmış birkaç telemetrik nesneyi görüntüyorsanız, bu nesnelere arama kapsamını daraltmak için bir yol gerekebilir. Süzgeçleri kullanarak bunu yapın.

MQ Telemetry reference

Telemetry 'nin kullanımıyla ilişkili görevleri gerçekleştirmek için bu bölümdeki başvuru bilgilerini kullanın.

İlgili başvurular

“Telemetri kanalı özellikleri” sayfa 272

Her telemetri kanalı özneliği, kanalı yapılandırabilmeniz için önce bilmeniz gereken kısa bir açıklama içerir. MQ Telemetry yalnızca TCP/IP protokolünü destekler.

“Telemetri kanalı durum öznelikleri” sayfa 273

IBM MQ ile olduğu gibi, bir telemetri kanalının durumunu görüntüleyebilirsiniz. Her öznelik için, özneliğe ilişkin bilgilerin kısa bir açıklaması vardır. telemetri kanalı durum özneliklerinin tümü salt okunurdur.

Telemetri kanalı özellikleri

Her telemetri kanalı özneliği, kanalı yapılandırabilmeniz için önce bilmeniz gereken kısa bir açıklama içerir. MQ Telemetry yalnızca TCP/IP protokolünü destekler.

Herhangi bir telemetri nesnesini sağ tıklatın, ardından telemetri kanalının özelliklerini görüntülemek ve düzenlemek için **Özellikler** ' i tıklatın.

Aşağıdaki çizelge, **Telemetri kanalı özellikleri** iletişim kutusunda ([Not 1](#)) ayarlayabileceğiniz öznelikleri listeler.

Öznelik	Anlamı
Kanal adı	Salt okunur. Bu, telemetri kanalı tanımının adıdır.
Kanal tipi	Salt okunur. Bu, bu durumda MQTTAdlı bir kanal türüdür.
Genel kanal durumu	Salt okunur. Bu, telemetri kanalının mevcut durumu.
Xmit iletişim kuralı	Salt okunur. Kanala ait iletim protokolü. Yalnızca TCP/IP desteklenir.
Kapı	Bu, MQXR hizmetinin istemci bağlantılarını kabul ettiği kapı numarasıdır. Telemetri kanalı için varsayılan kapı numarası 1883; ve TLS kullanılarak güvenli kılınan bir telemetri kanalına ilişkin varsayılan kapı numarası 8883' dir.
Yerel adres (isteğe bağlı)	Telemetri kanalının dinlediği IP adresini yazın. Bir sunucuda birden çok IP adresi varsa bu seçeneği kullanın.
Birikim Günlüğü (isteğe bağlı)	Telemetri kanalının herhangi bir zamanda destekleyebileceği olağanüstü bağlantı isteği sayısı. Birikim sınırına ulaşıldığında, bağlanmayı deneyen diğer istemciler yürürlükteki birikim işleninceye kadar bağlantıyı geri çevirecektir. Değer, 0-999999999 aralığında yer alıyor. Varsayılan değer 4096' dir.
MCA kullanıcı kimliği (isteğe bağlı) Bkz. Not 2	İleti kanalı aracısına ilişkin kullanıcı kimliği. It is the user identifier (up to 12 characters) to be used by the MCA for authorization to access IBM MQ resources. Bu özellik belirtilirse, istemci tarafından sağlanan kullanıcı adı, IBM MQ yetkisi için kullanılmamalıdır.
İstemci tanıtıcısını kullan (isteğe bağlı) Bkz. Not 2	Yeni bağlantı için MQTT istemci tanıtıcısını, o bağlantı için IBM MQ kullanıcı kimliği olarak kullanmak isteyip istemediğine karar verin. Bu özellik belirtilirse, istemci tarafından sağlanan kullanıcı adı yoksayılr.
SSL CipherSuite (isteğe bağlı)	Bu özelliği kullanmayı seçerseniz, telemetri kanalının istemci ucunda CipherSuite kullanılabilir olmalıdır. Bu seçeneği boş bırakmak, telemetri kanalının her iki ucunu da her ikisinin de anladıkları bir CipherSuite olarak ayarlıyor.
SSL Kimlik Doğrulaması (isteğe bağlı)	İstemcinin anonim olarak kabul edilip edilmediğini belirler. SSL kimlik doğrulaması, telemetri kanalının bir istemciden TLS sertifikası alması ve kimlik doğrulaması gerekip gerekmediğini tanımlar.

Öznitelik	Anlamı
SSL Anahtarı havuzu (isteğe bağlı)	Dijital sertifikalar ve bunların ilişkili özel anahtarları için mağaza. Anahtar dosyası belirtmezseniz, TLS kullanılmaz.
SSL Geçiş Tümcəsi (isteğe bağlı)	Anahtar havuzuna ilişkin parola. Geçiş tümcəsi girilmezse, şifrelenmemiş bağlantıların kullanılması gerekir.
JAAS yapılandırma dosyası (salt okunur)	JAAS yapılandırmasının dosya yolu.
JAAS yapılandırma adı (isteğe bağlı)	Uygulamak istediğiniz jaas.config dosyasındaki yapılandırmanın adı.

Not:

1. Bir telemetri kanalının özniteliklerini düzenlediğinizde, değişikliklerin uygulanmak üzere kanalı yeniden başlatmanız gerekir.
2. Hem **MCA user ID** hem de **Use client ID** özelliklerini belirtmeyin. Her ikisini de belirtirseniz, telemetri kanalı başlatılıp başlatılmadığında başarısız olur.

MCA user ID ve **Use client ID** özellikleri ayarlanmazsa, istemciden kullanıcı adı ve parola kullanılır ve kullanıcı adının kimliği JAAS tarafından doğrulanır ve parola kullanılarak doğrulanır.

İlgili görevler

“MQ Telemetry , IBM MQ Explorer kullanılarak yapılandırılıyor” sayfa 260

Configure IBM MQ to run the Telemetry feature, using IBM MQ Explorer. Telemetri nesnelere oluşturun ve MQTT istemci yardımcı programını kullanarak telemetri kurulumunuzu test edin.

“MQ Telemetry uygulamasını IBM MQ Explorer kullanılarak yönetme” sayfa 265

MQ Telemetry , IBM MQ Explorer kullanılarak yönetilebilir. MQXR hizmetini denetleyebilir ve IBM MQ ile bağlı MQTT istemcilerini izleyebilirsiniz.

Telemetri kanalı durum öznitelikleri

IBM MQ ile olduğu gibi, bir telemetri kanalının durumunu görüntüleyebilirsiniz. Her öznitelik için, öznitelige ilişkin bilgilerin kısa bir açıklaması vardır. telemetri kanalı durum özniteliklerinin tümü salt okunurdur.

Aşağıdaki tabloda, telemetri kanallarının durum özniteliklerinin açıklamaları yer alır:

Öznitelik	Anlamı
Kanal adı	Telemetri kanalı tanımının adı.
İstemci Tanıtıcısı	İstemcinin tanıtıcısı.
Durum	İstemcinin durumu (Çalışıyor ya da Bağlantısı kesildi olabilir).
Belirsiz durumda	Sunucuya gelen belirsiz gelen ileti sayısı. Belirsiz gelen iletiler, sunucu tarafından alınan, ancak istemciyle birlikte onayları tamamlamamış olan iletilerdir.
Belirsiz durumda	Sunucudan gelen belirsiz giden ileti sayısı. Belirsiz giden iletiler, sunucu tarafından gönderilen, ancak istemciden alındı bildirimini almamış olan iletilerdir.
Bağlantı adı	Uzak bağlantının adı. Bağlantı adı her zaman bir IP adresidir ya da localhost olabilir (127.0.0.1).
MQTT canlı tutma	Etkinlik dışı durum nedeniyle istemcinin bağlantısının kesilmesinden sonraki milisaniye cinsinden aralık. MQXR hizmeti, canlı tutma aralığı içinde istemciden herhangi bir iletişim almazsa, istemciden bağlantıyı keser. Bu aralık, istemci tarafından bağlanıldığında, istemci tarafından canlı olarak gönderilen MQTT ' ye dayalı olarak hesaplanır.

Öznitelik	Anlamı
MCA kullanıcı kimliği	İleti kanalı aracısı kullanıcı kimliği dizgisi. It is the user identifier (1-12 characters) to be used by the MCA for authorization to access IBM MQ resources. Bu özellik belirtilirse, istemci tarafından sağlanan kullanıcı adı, IBM MQ yetkisi için kullanılmamalıdır.
Gönderilen İletiler	telemetri kanalı tarafından en son istemci bağlantı oturumundan bu yana istemciye gönderilen mesaj sayısı.
Alınan İletiler	En son istemci bağlantı oturumundan bu yana istemciden gelen telemetri kanalı tarafından alınan ileti sayısı.
Son ileti saati	Son iletinin gönderildiği ya da alındığı saat.
Kanal başlangıç saati	Telemetri kanalının başladığı zaman.
Dışarıda bekliyor	Telemetri kanalında, MQTT istemcisine gönderilmeyi bekleyen giden bekleyen ileti sayısı.
Kanal başlangıç tarihi	telemetri kanalının başlatıldığı tarih.

İlgili görevler

“Telemetri kanalının durumunu görüntüleme” sayfa 267

“Telemetri nesnelere süzgeçten geçirme” sayfa 267

İçerik görünümünde tanımlanmış birkaç telemetrik nesneyi görüntüyorsanız, bu nesnelere arama kapsamını daraltmak için bir yol gerekebilir. Süzgeçleri kullanarak bunu yapın.

Multi IBM MQ eğitmenleri

Bu eğitmenler, kuyruk yöneticisi yaratma, kuyruk yaratma, kanal yaratma, bir kuyruğa ileti koyma ve kuyruktan ileti alma gibi temel görevlerin nasıl gerçekleştirileceğini gösterir. Eğitmenler, yalnızca çoklu platformlar için anlamlıdır.

Her öğretici program birden çok alt göreve ayrılır. Her bir görevi aşağıdaki arabirimlerden birini kullanarak gerçekleştirebilirsiniz:

- IBM MQ Explorer grafik arabirimi.
- IBM MQ Script Commands (MQSC) komut satırı arabirimi.

MQSC komutlarına ilişkin ek bilgi için [MQSC komutlarını kullanarak yönetimbaşlıklı konuya](#) bakın.

The first tutorial shows you how to set up a simple local stand-alone installation that has no communication links with any other installations of IBM MQ. Sonraki eğitmenlerin her biri, önceki öğretici programlar sırasında ayarlanan IBM MQ nesnelere dayalıdır. Bu nedenle, bu eğitmenlerin sırayla tamamlandığı önerilir.

Eğitmenler, IBM MQ ile çalışmaya başlamanızı sağlamak için tasarlanmıştır ve daha karmaşık ileti sistemi senaryolarını kapsamaz.

Eğitmen 1: Yerel bir kuyruğa ileti gönderme

Kuyruk yöneticisi kurmak, kuyruk yaratmak, bir sına iletilisini kuyruğa koymak ve iletinin alınmasını doğrulamak için bir eğitmandir.

Bu görev hakkında

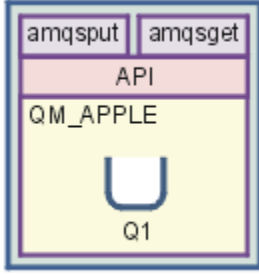

Bu eğitim, diğer IBM MQ kuruluşlarıyla iletişim bağlantısı olmayan yerel bağımsız bir kurulumda kuyruk yöneticisi QM_APPLE ve kuyruğu Q1 nasıl ayarlanmasını sağlar. Nesnelere tanımlandığında, kurulumu test etmek için kullanılacak birden çok araç vardır. İlk görev, bir sınıma iletiyi yerleştirmek. Bu görev, IBM MQ Explorer'da dağıtılmış platform amqspu programı kullanılarak tamamlanabilir. İkinci görev, iletinin kuyruğa eklendiğini doğrulamanız gerekir. Bu görev, IBM MQ Explorer'da dağıtılmış platform amqsge programı kullanılarak tamamlanabilir.

Eğitmen 1 'i tamamladığınızda, IBM MQ iletilerinin, yerel kuyruklarla kuyruk yöneticisi olan basit bir ileti alışverişi topolojisinde nasıl çalıştığını temel kavrayışınız olmalıdır.

Kuyruk yöneticisi yaratılıyor

Başlamadan önce

Kuyruk yöneticisi yaratmadan önce, IBM MQ ' in doğru bir şekilde kurulduğundan emin olmanız gerekir.

Bu görev hakkında

Bu konuda, QM_APPLE adlı bir kuyruk yöneticisinin nasıl yaratılacağı gösterilmektedir.

Bu görevi aşağıdaki arabirimlerden herhangi birini kullanarak gerçekleştirebilirsiniz:

- [IBM MQ Explorer grafik arabirimi](#)
- [IBM MQ Script Command \(MQSC\) komut satırı arabirimi](#)

Creating the queue manager using IBM MQ Explorer

Yordam

1. IBM MQ Explorer yazılımını başlatın.
2. **Navigator görünümünde, Kuyruk Yöneticileri** klasörünü farenin sağ düğmesiyle tıklatın ve **Yeni > Kuyruk Yöneticisi** öğelerini seçin.
Kuyruk Yöneticisi Yarat sihirbazı açılır.
3. **Kuyruk Yöneticisi adı** alanında şu değeri yazın:
QM_APPLE.
4. İki kez **İleri** ' yi tıklatın.
5. **Select type of queue manager startup** (Kuyruk yöneticisini başlatma tipi seç) seçeneğinden **Automatic** seçeneğinin belirlendiğinden emin olun.
6. **İleri**'yi tıklatın.
7. **TCP/IP için yapılandırılan dinleyici yarat** onay kutusunun seçili olmasına dikkat edin.
8. **Finish** (Son) düğmesi kullanılamıyorsa, **Dinle kapı numarası** alanında başka bir kapı numarası yazın. Geçerli değer 1414 ise, farklı bir kapı numarası kullanmayı deneyin, örneğin: 1415 ya da 1416. If the default port number of 1414 is not used at this stage, make a note of the port number used because you will need it in later stages of this tutorial when QM_APPLE serves as a receiving queue manager.
9. **Bitir**'i tıklatın.

Sonuçlar

Bu kuyruk yöneticisini gösteren bir simge, IBM MQ Explorer' un **Navigator görünümündeki Kuyruk Yöneticileri** klasöründe görüntülenir ve kuyruk yöneticisi, aşağıdaki ekran yakasında gösterildiği gibi, siz oluşturduktan sonra otomatik olarak çalışmaya başlar:

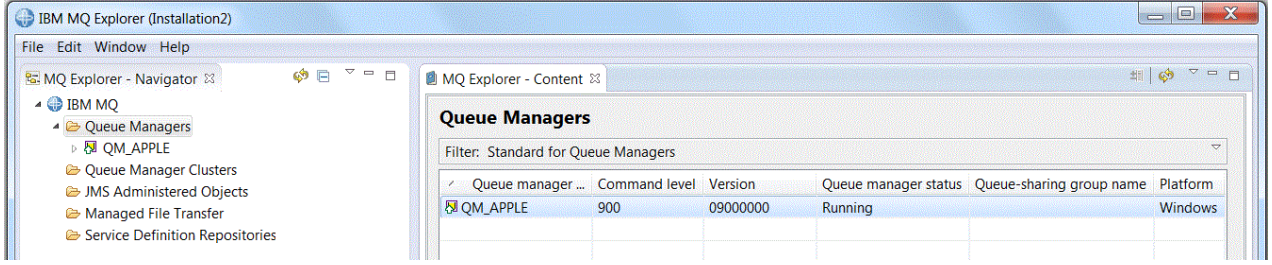

MQSC kullanarak kuyruk yöneticisi yaratılıyor

Bu görev hakkında

Bir komut istemi açın ve aşağıdaki adımları izleyin:

Yordam

1. Şu komutu yazarak QM_APPLE adlı bir kuyruk yöneticisi yaratın:

```
crtmqm QM_APPLE
```

İletiler kuyruğun yaratıldığını ve varsayılan IBM MQ nesnelerinin yaratıldığını size iletir.

2. Bu kuyruk yöneticisini başlatmak için şu komutu yazın:

```
strmqm
```

Kuyruk yöneticisinin ne zaman başladığını bildiren bir ileti vardır.

Sonuçlar

Şimdi, QM_APPLE adıyla bir kuyruk yöneticisi yaratmış bulundunuz.

Yerel kuyruk yaratılması

Başlamadan önce

Kuyruk yöneticinde yerel bir kuyruk yaratmadan önce, görevi tamamlamanız gerekir: [Kuyruk yöneticisi yaratılması](#).

Bu görev hakkında

This topic shows how to create a local queue called Q1 on the queue manager called QM_APPLE.

Bu görevi aşağıdaki arabirimlerden herhangi birini kullanarak gerçekleştirebilirsiniz:

- [IBM MQ Explorer grafik arabirimi](#)
- [IBM MQ Script Command \(MQSC\) komut satırı arabirimi](#)

Creating the local queue using IBM MQ Explorer

Yordam

1. **Navigator görünümünde, Kuyruk Yöneticileri** klasörünü genişletin.

2. Expand queue manager QM_APPLE.
3. **Kuyruklar** klasörünü farenin sağ düğmesiyle tıklatın ve **Yeni** > **Yerel Kuyruk** öğelerini seçin.
Yeni Yerel Kuyruk sihirbazı açılır.
4. **Ad** alanına Q1 yazın
5. **Bitir**'i tıklatın.

Sonuçlar

Yeni kuyruk Q1, aşağıdaki ekran yakasında görüntülediği gibi, **İçerik görünümünde** görüntülenir:

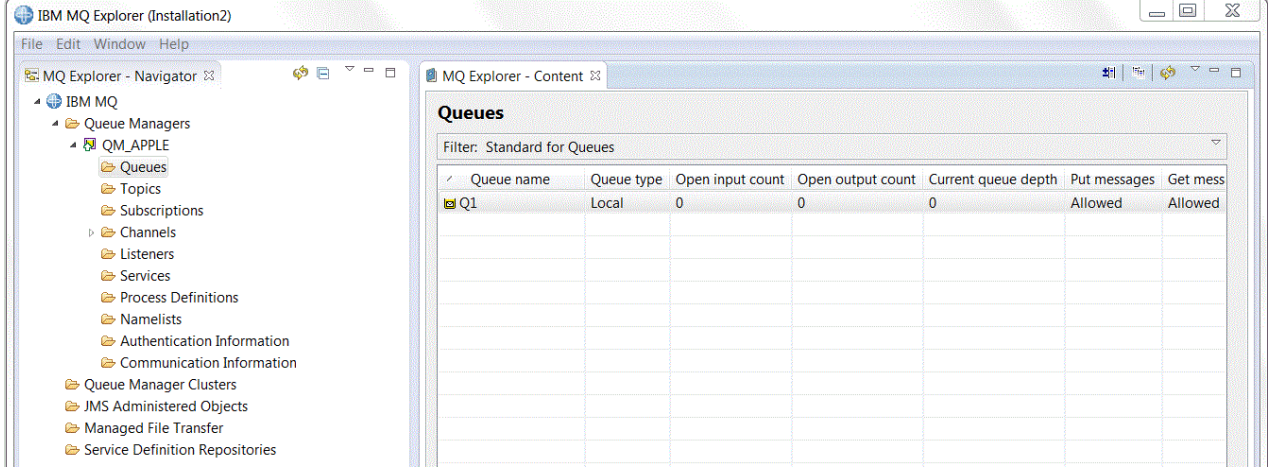

Kuyruk **İçerik görünümünde** görüntülenmiyorsa, Yenile düğmesini tıklatın  in the **İçerik görünümü**.

MQSC kullanarak yerel kuyruk yaratılması

Bu görev hakkında

Bir komut istemi açın ve şu adımları izleyin:

Yordam

1. Komutu yazarak MQSC komutlarını etkinleştirin:

```
runmqsc QM_APPLE
```

2. Aşağıdaki komutu yazın:

```
define qlocal (Q1)
```

İletiler kuyruğun yaratıldığını ve varsayılan IBM MQ nesnelерinin yaratıldığını size iletir.

3. Komutu yazarak MQSC 'yi durdurun:

```
end
```

Sonuçlar

Şimdi Q1adlı bir yerel kuyruk yaratmış bulunmuyorsunuz.

Sınama iletisi yerel kuyruğa konması

Başlamadan önce

Bir sınama iletisini kuyruğa koymadan önce, bu eğitimde aşağıdaki görevleri tamamlamanız gerekir:

- [Yerel kuyruk yöneticisinin yaratılması](#)
- [Yerel kuyruğun yaratılması](#)

Bu görev hakkında

Bu konuda, bir sınama iletisinin yerel kuyruğa nasıl (Q1) nasıl konacağı gösterilmektedir.

Bu görevi aşağıdaki arabirimlerden herhangi birini kullanarak gerçekleştirebilirsiniz:

- [IBM MQ Explorer grafik arabirimi](#)
- [IBM MQ Script Command \(MQSC\) komut satırı arabirimi](#)

Putting a test message on the queue using IBM MQ Explorer

Yordam

1. **Navigator görünümünde, Kuyruk Yöneticileri** klasörünü genişletin.
2. Yarattığınız kuyruk yöneticisi QM_APPLEnesnesini açın.
3. **Kuyruklar** klasörünü tıklatın.
Kuyruk yöneticisinin kuyrukları, **İçerik görünümü'** nde listelenir.
4. **İçerik görünümü'** nde, yerel kuyruğu Q1farenin sağ düğmesiyle tıklatın ve **Sınama İletisi Ekle**ögesini seçin.
Sınama iletisi at iletişim kutusu açılır.
5. **İleti verileri** alanında, örneğin `this is a test message`gibi bir metin yazın ve **İleti koy**ögesini tıklatın.
İleti verileri alanı temizlenir ve ileti kuyruğa konmaya başlanır.
6. **Kapat'**ı tıklatın.

Sonuçlar

İçerik görünümü' nde, aşağıdaki ekran görüntüsünde gösterildiği gibi, Q1 **Current queue depth** değerinin 1 olduğunu fark edin:

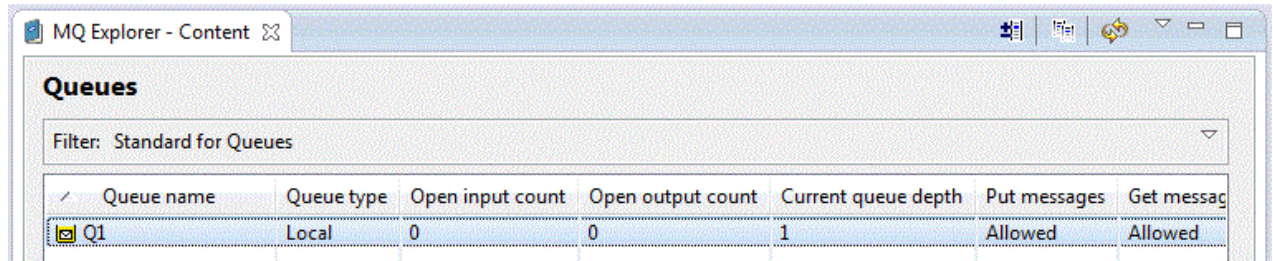

Queue name	Queue type	Open input count	Open output count	Current queue depth	Put messages	Get messages
Q1	Local	0	0	1	Allowed	Allowed

Current queue depth sütunu görünmüyorsa, İçerik Görünümü 'nde yan yana kaydırma yapmak isteyebilirsiniz.

amqspnt kullanarak kuyruğa bir sınama iletisi koyma

Bu görev hakkında

amqspnt örnek programı, oluşturduğunuz kuyruğa bir ileti koymak için kullanılır.

Windows ' ta örnek programlar varsayılan olarak IBM MQ Server ya da Client ile kurulur. Linux'ta, RPM' nin kurulu olması gereken örnek programlar.

Bir komut istemi açın ve şu adımları izleyin:

Yordam

1. **amqspout** örnek programını aşağıdaki şekilde başlatın:

- **Linux** Linux'ta, `MQ_INSTALLATION_PATH/samp/bin` dizinine geçin; burada `MQ_INSTALLATION_PATH` , IBM MQ ' in kurulu olduğu üst düzey dizini temsil eder. Komutu yazın:

```
./amqspout Q1 QM_APPLE
```

- **Windows** Windows' ta şu komutu yazın:

```
amqspout Q1 QM_APPLE
```

Aşağıdaki iletiler görüntülenir:

```
Sample AMQSPUT0 start
```

```
target queue is Q1
```

2. Bir ya da daha çok satıra bir ileti metni yazın ve iki kez **Enter** tuşuna basın.

Aşağıdaki ileti görüntülenir:

```
Sample AMQSPUT0 end
```

Sonuçlar

Şimdi bir sınama iletisi yaratmış ve bunu yerel kuyruğa yerleştirdiniz.

IBM MQ Explorer **İçerik görünümü**' nde, aşağıdaki ekran görüntüsünde gösterildiği gibi, Q1 **Current queue depth** değerinin 1 olduğunu fark edin:

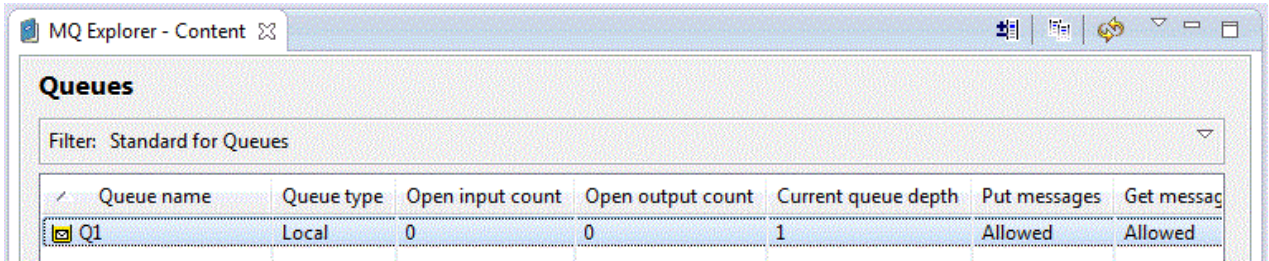

Queue name	Queue type	Open input count	Open output count	Current queue depth	Put messages	Get messages
Q1	Local	0	0	1	Allowed	Allowed

Current queue depth sütunu görünmüyorsa, İçerik Görünümü 'nde yan yana kaydırma yapmak isteyebilirsiniz.

Sınama iletisinin gönderildiğini doğrulama

Başlamadan önce

Sınama iletisini yerel kuyruktan almadan önce, bu eğitimde aşağıdaki görevleri tamamlamanız gerekir:

- [Yerel kuyruk yöneticisinin yaratılması](#)
- [Yerel kuyruğun yaratılması](#)
- [Bir sınama iletisini yerel kuyruğa yerleştirme](#)

Bu görev hakkında

Bu konu, sınama iletisinin gönderildiğini nasıl doğrulayacağını gösterir.

Bu görevi aşağıdaki arabirimlerden herhangi birini kullanarak gerçekleştirebilirsiniz:

- [IBM MQ Explorer grafik arabirimi](#)
- [IBM MQ Script Command \(MQSC\) komut satırı arabirimi](#)

Test iletisinin IBM MQ Explorer kullanılarak gönderildiğini doğrulama

Yordam

1. **Navigatör görünümünde, Kuyruk Yöneticileri** klasörünü genişletin ve QM_APPLE öğesini genişletin.
2. **Kuyruklar** klasörünü tıklatın.
3. **İçerik görünümü'** nde, Q1 nesnesini farenin sağ düğmesiyle tıklatın ve **İletilere Göz At** düğmesini tıklatın.
İleti tarayıcısı , şu anda Q1' de bulunan iletilerin listesini göstermek için açılır.
4. **Özellikler İletiyim** penceresini açmak için son iletiyi iki kez tıklatın.

Sonuçlar

Özellikler iletişim kutusunun **Veri** sayfasında, **Message data** alanı, aşağıdaki ekran yakasında gösterildiği gibi, iletinin içeriğini insan tarafından okunabilen bir biçimde görüntüler:

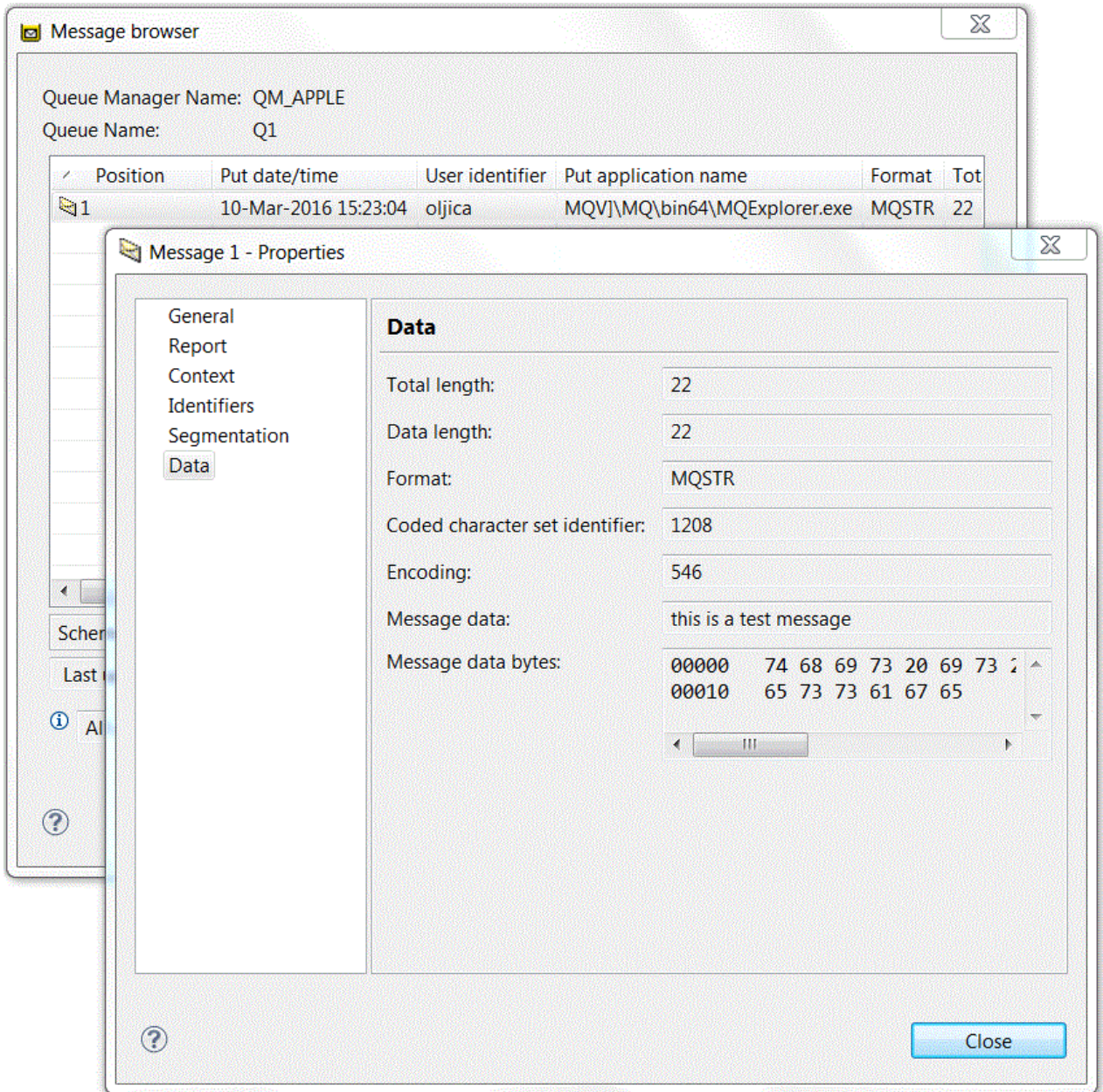

Sınama iletisinin gönderildiğini doğrulama

Bu görev hakkında

The **amqsget** sample program is used to get the message back from the queue.

Bir komut istemi açın ve şu adımları izleyin:

Yordam

amqsget örnek programını başlatın:

- **Windows** Windows' ta şu komutu yazın:

```
amqsget Q1 QM_APPLE
```

- **Linux** Linux'ta, `MQ_INSTALLATION_PATH/samp/bin` dizinine geçin; burada `MQ_INSTALLATION_PATH`, IBM MQ 'in kurulu olduğu üst düzey dizini temsil eder. Aşağıdaki komutu yazın:

```
./amqsget Q1 QM_APPLE
```

Sonuçlar

Örnek program başlatılır ve iletiniz bu kuyruktaki diğer iletilerle birlikte görüntülenir. 15 saniye duraklatıldıktan sonra, örnek sona erdirilir ve komut istemi yeniden görüntülenir.

Bu öğretici programı tamamladınız.

Eğitmen 2: Uzak kuyruğa ileti gönderme

Uzak kuyruk yöneticisine iletilerin nasıl gönderileceğini gösteren bir öğretici program.

Başlamadan önce

This tutorial builds upon IBM MQ objects set up in [“Eğitmen 1: Yerel bir kuyruğa ileti gönderme”](#) sayfa 274. Bu eğitimle devam etmek için Tutorial 1 'i tamamlamanız gerekir.

Bu görev hakkında

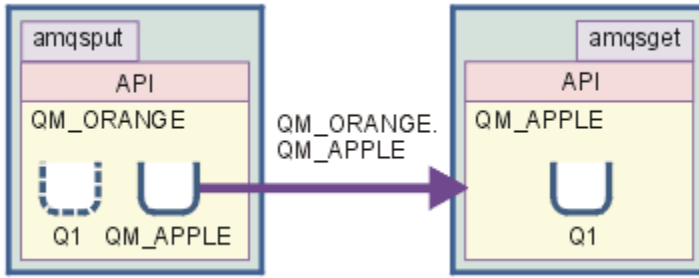

Bu eğitimde, `QM_TURUNCU` adlı bir kuyruk yöneticisi ile `QM_APPLE` adlı bir kuyruk yöneticisi arasında ileti alışverişi nasıl ayarlayacağı gösterilir. Bu öğretici programı tamamlayabilir ve hedef kuyruk yöneticisiyle aynı bilgisayarda kuyruk yöneticisini göndererek ortamınızı doğrulayabilirsiniz. Gönderme kuyruğu yöneticisinde yaratılan bir ileti, alıcı kuyruk yöneticisinde `Q1` adlı bir kuyruğa teslim edilir (bu kuyruk *uzak* kuyruk olarak adlandırılır).

Önemli: Bu eğitim sırasında, kuyruk yöneticisi `QM_APPLE` ve yerel kuyruk `Q1` oluşturduğunuz bilgisayarı kullanmanız gerekir.

Bilgisayarınızda bir kuyruk yöneticisi ve kuyruk (uzak kuyruk tanımlaması ve iletim kuyruğu) ayarlayıp sonra da bir ileti kanalı tanımlamanız gerekir. Son olarak, gönderme kuyruğu yöneticisinin üzerine bir sına ma iletisi koyun ve alma kuyruğu yöneticisinden bu iletiyi kuyruktan alın.

Bu eğitimi tamamladığınızda, uzak bir kuyruk tanımlamasını kullanarak IBM MQ ileti sisteminin nasıl ayarlandığı ve kullanılacağı konusunda temel bir anlayışınız olması gerekir.

Gönderme makinesinde kuyruk yöneticisi yaratılıyor

Başlamadan önce

Gönderme makinesinde bir kuyruk yöneticisi yaratmadan önce, IBM MQ Server sunucusunun doğru olarak kurulduğundan emin olmanız gerekir. Gönderme makinesinde kuyruk yöneticisi uzaktan yaratılamaz. Gönderme makinesinde yerel olarak yaratılmalıdır.

Bu görev hakkında

Bu eğitmenin bu bölümünde, gönderme makinesinde bir kuyruk yöneticisi QM_TURUNCU yaratacaksınız.

Bu görevi aşağıdaki arabirimlerden herhangi birini kullanarak gerçekleştirebilirsiniz:

- [MQ Explorer grafik arabirimi](#)
- [IBM MQ Script Command \(MQSC\) komut satırı arabirimi](#)

Gönderme makinesinde IBM MQ Explorer komutunu kullanarak kuyruk yöneticisinin yaratılması

Bu görev hakkında

Bu işlem uzaktan gerçekleştirilemez. Gönderme makinesinde yerel olarak yapılması gerekir:

Yordam

1. IBM MQ Explorer yazılımını başlatın.
2. **Navigator görünümünde, Kuyruk Yöneticileri** klasörünü farenin sağ düğmesiyle tıklatın ve **Yeni > Kuyruk Yöneticisi** öğelerini seçin.
Kuyruk Yöneticisi Yarat sihirbazı açılır.
3. **Kuyruk Yöneticisi adı** alanında, QM_TURUNCU yazın.
4. Sihirbazın Enter yapılandırma seçenekleri bölümüne gitmek için iki kez **İleri** ' yi tıklatın.
5. **Sunucu bağlantı kanalı yarat** seçeneğini belirleyin.
6. **Select type of queue manager startup** (Kuyruk yöneticisini başlatma tipi seç) seçeneğinden **Automatic** seçeneğinin belirlendiğinden emin olun.
7. Sihirbazın **Dinleyici seçeneklerini girin** bölümüne gitmek için **İleri** düğmesini tıklatın.
8. **TCP/IP için yapılandırılan dinleyici yarat** onay kutusunun seçili olmasına dikkat edin.
9. **Finish** (Son) düğmesi kullanılamıyorsa, **Dinle kapı numarası** alanında başka bir kapı numarası yazın.
If the current value is 1414, try typing 1415 or 1416
10. **Bitir**'i tıklatın.

Sonuçlar

Bu kuyruk yöneticisini gösteren bir simge, IBM MQ Explorer' un **Navigator görünümündeki Kuyruk Yöneticileri** klasöründe görüntülenir ve kuyruk yöneticisi otomatik olarak, siz oluşturduktan sonra çalışmaya başlar.

MQSC kullanarak gönderme kuyruğu yöneticisi yaratılıyor

Bu görev hakkında

Gönderme makinesinde bir komut istemi açın ve aşağıdaki adımları izleyin:

Yordam

1. Şu komutu yazarak QM_TURUNCU adlı varsayılan bir kuyruk yöneticisi yaratın:

```
crtmqm QM_ORANGE
```

İletiler kuyruğun yaratıldığını ve varsayılan IBM MQ nesnelерinin yaratıldığını size iletir.

2. Bu kuyruk yöneticisini başlatmak için şu komutu yazın:

```
strmqm QM_ORANGE
```

Kuyruk yöneticisinin ne zaman başladığını bildiren bir ileti vardır.

Sonuçlar

Şimdi gönderme kuyruğu yöneticisini yaratmış buldunuz.

Gönderme kuyruğu yöneticisinde kuyruklar yaratılıyor

Başlamadan önce

Gönderme kuyruğu yöneticisinde kuyruklar yaratmadan önce, görevdeki kuyruk yöneticisini önceden yaratmış olmanız gerekir:

- [Kuyruk yöneticisi yaratılması](#).

Bu görev hakkında

Bu eğitmenin bu bölümünde, gönderme kuyruğu yöneticisinde bir uzak kuyruk tanımlaması ve bir iletim kuyruğu yaratacaksınız.

Bu görevi aşağıdaki arabirimlerden herhangi birini kullanarak gerçekleştirebilirsiniz:

- [IBM MQ Explorer grafik arabirimi](#)
- [IBM MQ Script Command \(MQSC\) komut satırı arabirimi](#)

Creating the queues on the sending queue manager using IBM MQ Explorer

Bu görev hakkında

Gönderme kuyruk yöneticisinde:

Yordam

1. **Navigator görünümünde, Kuyruk Yöneticileri** klasörünü genişletin.
2. Expand queue manager QM_TURUNCU.
3. **Kuyruklar** klasörünü farenin sağ düğmesiyle tıklatın ve **Yeni > Uzak Kuyruk Tanımı** öğelerini seçin.
Yeni Uzak Kuyruk Tanımlaması sihirbazı açılır.
4. **Ad** alanına Q1 yazın
5. **İleri**'yi tıklatın.
6. **Uzak kuyruk** alanına Q1 yazın.
7. **Remote queue manager** (Uzak kuyruk yöneticisi) alanına QM_APPLE yazın
8. **Transmission queue** (İletim kuyruğu) alanına QM_APPLE yazın
9. **Bitir**'i tıklatın.
Uzak kuyruk tanımlamasını yaratmış olmanız.
10. QM_TURUNCU kuyruk yöneticisini tıklatın.
11. **Kuyruklar** klasörünü farenin sağ düğmesiyle tıklatın ve **Yeni > Yerel Kuyruk** öğelerini seçin.
Yeni Yerel Kuyruk sihirbazı açılır.
12. **Ad** alanına QM_APPLE yazın
13. **İleri**'yi tıklatın.
14. **Kullanım** alanında **İletim** seçeneğini belirleyin.
15. **Bitir**'i tıklatın.
Şimdi, yerel makineden iletim kuyruğunu yaratmış olmanız.

Sonuçlar

Yeni kuyruklar (Q1 ve QM_APPLE), **İçerik görünümünde** görüntülenir.

Kuyruklar **İçerik görünümü** içinde görüntülenmiyorsa, Yenile 'yi tıklatın  in the **İçerik görünümü**.

MQSC ' yi kullanarak gönderme kuyruğu yöneticisinde kuyruklar yaratılıyor

Bu görev hakkında

Gönderme makinesinde bir komut istemi açın ve aşağıdaki adımları izleyin:

Yordam

1. Komutu yazarak MQSC ' yi başlatın:

```
runmqsc
```

Bir MQSC oturumunun başlatıldığını bildiren bir ileti.

2. Aşağıdaki komutu yazarak QM_APPLE adlı bir yerel kuyruk tanımlayın:

```
define qlocal (QM_APPLE) usage (xmitq)
```

Kuyruğun ne zaman yaratıldığını bildiren bir ileti size bildirir.

3. Bir uzak kuyruk tanımlaması tanımlamak için aşağıdaki komutu yazın:

```
define qremote (Q1) rname (Q1) rqnname(QM_APPLE) xmitq (QM_APPLE)
```

Sonuçlar

Şimdi gönderme kuyruk yöneticisindeki kuyrukları yaratmış olmanız. Sonraki görev, gönderme ve alma kuyruğu yöneticileri arasında ileti kanalının yaratılacağı bir görevdir.

İleti kanalı yaratılması

Başlamadan önce

Bir ileti kanalı yaratmadan önce, bu eğitimde aşağıdaki görevleri tamamlamanız gerekir:

- [Kuyruk yöneticisi yaratılması](#)
- [Kuyrukların yaratılması](#)

Bu görev hakkında

Bu eğitmenin bu bölümünde, gönderme ve alma kuyruğu yöneticileri arasında bir ileti kanalı yaratabilirsiniz.

Bu görevi aşağıdaki arabirimlerden herhangi birini kullanarak gerçekleştirebilirsiniz:

- [IBM MQ Explorer grafik arabirimi](#)
- [IBM MQ Script Command \(MQSC\) komut satırı arabirimi](#)

İleti kanalının IBM MQ Explorer kullanılarak yaratılması

Yordam

1. Alıcı kuyruk yöneticisinde QM_APPLE, kanalın alıcı ucunu yaratın:

- a) **Navigatör görünümünde**, daha önce yarattığınız kuyruk yöneticisini (QM_APPLE) genişletin.
- b) **Kanallar** klasörünü sağ tıklayın ve ardından **Yeni > Alıcı Kanal** seçeneklerini tıklayın.
Yeni Alıcı Kanal sihirbazı açılır.
- c) **Ad** alanına QM_ORANGE . QM_APPLE yazın
- d) **Bitir**'i tıklayın.
Alıcı kanalını giriş makinesinde oluşturdun.

2. Gönderme kuyruğu yöneticisi QM_TURUNCU üzerinde, kanalın gönderici sonunu yaratın:
 - a) Daha önce yarattığınız QM_TURUNCU kuyruk yöneticisini açın.
 - b) **Kanallar** klasörünü sağ tıklayın ve **Yeni > Gönderen Kanal** seçeneklerini tıklayın.
Yeni Gönderen Kanal sihirbazı açılır.
 - c) **Name** (Ad) alanına QM_ORANGE.QM_APPLE yazın ve **Next** (İleri) düğmesini tıklayın.
 - d) **Bağlantı adı** alanında, alıcı makinenin bilgisayar adını ya da IP adresini yazın (sistem denetimcinizin yardımı ile bunu zaten edinmiş olmanız).

QM_APPLE yaratılırken varsayılan kapı numarası 1414 kullanılmıyorsa, bağlantı adı alanı girişi şu biçimde olmalıdır:

```
con-name(port)
```

Where con-name is the computer name or IP address of the receiving machine, and port is the port number used when the receiving queue manager was set up.

- e) **Transmission queue** (İletim kuyruğu) alanına QM_APPLE yazın
Buraya girdiğiniz iletim kuyruğu adı, Gönderme kuyruğu yöneticisinde kuyruklar yaratılması alanında iletim kuyruğu için girdiğiniz ad ile eşleşmelidir.
- f) **Bitir**'i tıklayın.
- g) **Kanallar** klasörünü tıklayın.
- h) **QM_ORANGE.QM_APPLE**.
- i) Açılır menüden **Başlat**'i tıklayın.
- j) **Tamam**'i tıklayın.
Şimdi, gönderme makinesinde gönderen kanalı yaratmış olmanız.

Not: Alıcı kanalını, gönderen kanalı ayarladığınızda otomatik olarak başladığından (gönderen kanalı ayarladığınızda, alıcı kanalının IP adresini belirlediniz) başlatmanız gerekmez.

Sonuçlar

Artık bir günlük nesnesi kanalı yaratmış (QM_ORANGE.QM_APPLE, alma kuyruğu yöneticisi QM_APPLE ve bir gönderen kanalı QM_ORANGE.QM_APPLE (gönderen kuyruk yöneticisi QM_INPORT) üzerinde. Alıcı kanalını otomatik olarak başlatan gönderici kanalını da başlattın.

İleti kanalının MQSC kullanılarak yaratılması

Yordam

1. Alma makinesinde bir komut istemi açın ve şu adımları izleyin:
 - a) Komutu yazarak MQSC 'yi başlatın:

```
runmqsc
```

Bir MQSC oturumunun başlatıldığını bildiren bir ileti.

- b) Bir alma kanalı tanımlayın ve aşağıdaki komutu yazın:

```
define channel (QM_ORANGE.QM_APPLE) chltype (RCVR) trtype (TCP)
```

Kanal ne zaman yaratıldığını bildiren bir ileti size bildirir.

- c) Yeni bir komut penceresi açın ve hangi kapıların boş olduğunu denetleyin. Aşağıdaki komutu girin:

```
netstat -an
```

Bu, çalışmakta olan süreçlerin bir listesini gösterir. 1414 numaralı bağlantı noktasının kullanımda olup olmadığını görmek için her bir işlemin kapı numarasını denetleyin; bunu Yerel Adres sütununa bakarak bulabilirsiniz. Bilgiler, ip_address biçiminde verilir: kapı_edilme_ğşknk.

1414 numaralı bağlantı noktası kullanılmıyorsa, yanıtlamada daha sonra dinleyici ve gönderici kanalınız için 1414 numaralı kapı numarasını kullanın. Kullanılıyorsa, kullanımda olmayan bir kapı seçin; örneğin, bu başka bir işlem tarafından kullanılmıyorsa, 1415 gibi.

- d) Doğrulama, varsayılan IBM MQ dinleyicisini başlatmanızı gerektiriyor. Varsayılan olarak dinleyici, 1414 numaralı bağlantı noktasını dinleyecektir. 1414 numaralı bağlantı noktasının Cadımında serbest olduğunu fark ederseniz, herhangi bir işlem yapılması gerekmez ve adım E' e geçebilirsiniz. 1414 dışında bir kapı kullanmanız gerekiyorsa, SYSTEM.DEFAULT.LISTENER.TCP. Örneğin, 1415 numaralı kapıyı kullanmak için, MQSC penceresinde aşağıdaki komutu girin:

```
alter listener(system.default.listener.tcp) tritype(tcp) port(port_number)
```

Burada port_number , dinleyicinin üzerinde çalışması gereken kapı numarasıdır. Bu, bu yordamın 2b adımımda gönderen kanalınızı tanımlarken kullanılan numarayla aynı olmalıdır.

- e) MQSC penceresinde, aşağıdaki komutu girerek varsayılan IBM MQ dinleyicisini başlatın:

```
start listener(system.default.listener.tcp)
```

- f) Üzerine yazarak MQSC ' yi durdurun:

```
end
```

Bazı iletiler komut isteminden sonra görüntülenir.

2. Gönderme makinesinde bir komut istemi açın ve aşağıdaki adımları izleyin:

- a) Komutu yazarak MQSC ' yi başlatın:

```
runmqsc
```

Bir MQSC oturumunun başlatıldığını bildiren bir ileti.

- b) Şu komutu yazarak bir gönderen kanalı tanımlayın:

```
define channel(QM_ORANGE.QM_APPLE) chltype(sdr) conname('con-name(port)') xmitq(QM_APPLE) tritype(tcp)
```

con-name değeri, günlük nesnesi iş istasyonunun TCP/IP adresidir. port değeri, dinleyicinin alıcı makinesinde çalışmakta olduğu kapıdır; varsayılan değer 1414 'tür.

- c) Aşağıdaki komutu yazarak kanalı başlatın:

```
start channel (QM_ORANGE.QM_APPLE)
```

- d) Üzerine yazarak MQSC ' yi durdurun:

```
end
```

Bazı iletiler komut isteminden sonra görüntülenir.

Sonuçlar

You have now created all the IBM MQ objects required for messages to be sent from the sending queue manager QM_ORANGE to the queue Q1 on the receiving queue manager QM_APPLE. Sonraki görev, bir sinama iletileri göndermesidir.

Kuyruğa sinama iletisi koyma

Yalnızca MQSC komut satırı arabirimini kullanarak bir sinama iletisini uzak bir kuyruğa koyun.

Başlamadan önce

Bir sinama iletisini kuyruğa koymadan önce, bu eğitimde aşağıdaki görevleri tamamlamanız gerekir:

- [Kuyruk yöneticisi yaratılması](#)
- [Kuyrukların yaratılması](#)
- [İleti kanalı yaratılması](#)

Bu görev hakkında

Perform this task on the sending machine (the machine that hosts the queue manager QM_TURUNCU).

amqspuT örnek programı, oluşturduğunuz kuyruğa bir ileti koymak için kullanılır:

- **Windows** Windows üzerinde, örnek programlar varsayılan olarak IBM MQ Server ya da Client ile kurulur.
- **Linux** Linux'ta, RPM' nin kurulu olması gereken örnek programlar.

Yordam

1. Bir komut istemi açın.
2. **amqspuT** örnek programını aşağıdaki şekilde başlatın:

- **Windows** Windows' ta şu komutu yazın:

```
amqspuT Q1 QM_ORANGE
```

- **Linux** Linux' ta, /opt/mqm/samp/bin dizinine geçin ve komutu yazın:

```
./amqspuT Q1 QM_ORANGE
```

Aşağıdaki iletiler görüntülenir:

```
Sample amqspuT0 start  
target queue is Q1
```

3. Bir ya da daha çok satıra bir ileti metni yazın ve iki kez **Enter** tuşuna basın.

Aşağıdaki ileti görüntülenir:

```
Sample amqspuT0 end
```

Sonuçlar

Şimdi bir sinama iletisi yaratmış ve bunu uzak kuyruğa yerleştirdiniz. Sonraki görev, sinama iletisinin alındığını doğrulamadır.

Sinama iletisinin gönderildiğini doğrulama

Başlamadan önce

Sinama iletisini kuyruktan almadan önce, bu öğretici programdaki diğer görevleri tamamlamanız gerekir:

- [Kuyruk yöneticisi yaratılması](#)
- [Kuyrukların yaratılması](#)
- [İleti kanalı yaratılması](#)

- [Test iletisi kuyruğa yerleştirme](#)

Bu görev hakkında

Bu konu, sinama iletisinin gönderildiğini nasıl doğrulayacağını gösterir.

Bu görevi aşağıdaki arabirimlerden herhangi birini kullanarak gerçekleştirebilirsiniz:

- [IBM MQ Explorer grafik arabirimi](#)
- [IBM MQ Script Command \(MQSC\) komut satırı arabirimi](#)

Test iletisinin IBM MQ Explorer kullanılarak gönderildiğini doğrulama

Bu görev hakkında

Alma makinesinde bu görevi gerçekleştirin (kuyruk yöneticisini barındıran makine QM_APPLE).

Alıcı kuyruk yöneticisinde:

Yordam

1. **Navigator görünümünde** kuyruk yöneticisini (QM_APPLE) genişletin.
2. **Kuyruklar** klasörünü tıklatın.
3. In the **İçerik görünümü**, right-click the queue Q1, then click **İletilere Göz At**.
İleti tarayıcısı , şu anda Q1' de bulunan iletilerin listesini göstermek için açılır.
4. Listedeki özellikler iletişim kutusunu görüntülemek için listedeki son iletiyi çift tıklatın.

Sonuçlar

Özellikler iletişim kutusunun **Veri** sayfasında, **Message data** alanı iletinin içeriğini insan tarafından okunabilen form biçiminde görüntüler.

Sinama iletisinin MQSC kullanılarak gönderildiğini doğrulama

Bu görev hakkında

Bu görevi, alma makinesinde (kuyruk yöneticisi QM_APPLE) bulunduran makine üzerinde gerçekleştirin. amqsget örnek programı, iletiyi kuyruktan geri almak için kullanılır.

Bir komut istemi açın ve şu adımları izleyin:

Yordam

amqsget örnek programını aşağıdaki şekilde başlatın:

- **Linux** Linux'ta, `MQ_INSTALLATION_PATH/samp/bin` dizinine geçin; burada `MQ_INSTALLATION_PATH` , IBM MQ ' in kurulu olduğu üst düzey dizini temsil eder. Komutu yazın:

```
./amqsget Q1 QM_APPLE
```

- **Windows** Windows' ta şu komutu yazın:

```
amqsget Q1 QM_APPLE
```

Sonuçlar

Örnek program başlatılır ve iletiniz bu kuyruktaki diğer iletilerle birlikte görüntülenir. Kısa bir duraksama işleminden sonra, örnek program sona erer ve komut istemi yeniden görüntülenir.

Bu öğretici programı tamamladınız.

Öğretici Program 3: Bir istemci-sunucu yapılandırmasına ileti gönderme

İstemci ve sunucu makineleri arasında ileti alışverişi yapmak, istemciden ileti göndermek ve makbuzunu doğrulamak için eğitim.

Başlamadan önce

Bu eğitim, önceki öğretici program sırasında ayarlanan IBM MQ nesnelere dayalıdır; önce [“Eğitmen 2: Uzak kuyruğa ileti gönderme”](#) sayfa 282 işlemi tamamlamanız gerekir.

Bu öğretici programı başlatmadan önce, sistem denetiminizden ağ üzerindeki QM_TURUNCU kuyruk yöneticisini barındıran sunucuyu tanıtan adı bulmanız gerekir.

Şu anda IBM MQ Explorer yardımında yer aldığınızı. İstemciye, iletileri bir kuyruğa koyma erişim haklarını vermek için, ana ürün belgelerinde *Örnek programların hazırlanması ve çalıştırılması* konusuna bakın.

Bu görev hakkında

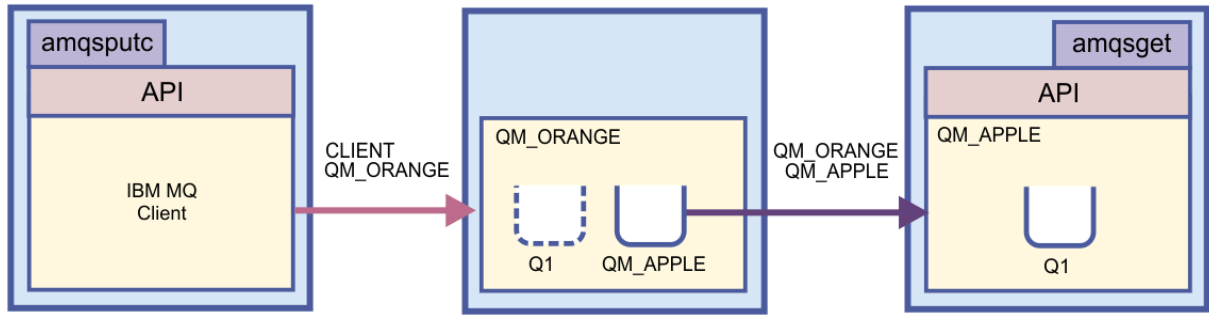

Bu eğitim, istemci ve sunucu makineleri arasında ileti alışverişinin nasıl ayarlanacak olduğunu gösterir. İstemci makinesinden, bir sunucu makinesinde barındırılan QM_TURUNCU kuyruk yöneticisine bir ileti yerleştirdiniz. QM_TURUNCU, iletiyi başka bir sunucu makinesinde barındırılan QM_APPLE'ta Q1'a gönderir.

Önemli: This tutorial shows you how to work with a client-server installation, where the client is a third machine with IBM MQ Client installed, and the server is the machine which has the queue manager QM_TURUNCU defined on it.

Sunucuyu, bir sunucu bağlantısı kanalı yaratarak ayarlırdınız. Daha sonra, MQSERVER ortam değişkenini tanımlayarak istemciyi kurmanızı sağlar. Son olarak, Client 'tan QM_TURUNCU' ta bir sına ileti yerleştirdiniz ve bu iletiyi QM_APPLE kuyruğuna Q1 kuyruğuna gönderiyor ve iletinin gönderildiğini doğruladınız.

Bu eğitimi tamamladığınızda, bir IBM MQ MQI istemci sunucusu yapılandırmasındaki ileti alışverişlerinin nasıl ayarlandığı konusunda temel bir anlayışınız olmalıdır.

Sunucu ayarlanıyor

Bu görev hakkında

Bu eğitmenin bu bölümünde, istemci bağlantılarını etkinleştirmek için sunucu makinesinde QM_TURUNCU kuyruk yöneticisini ayarlayacaksınız. Bu, bir sunucu bağlantı kanalının yapılandırılmasını içerir.

Bu görev aşağıdakilerden birini kullanarak elde edilebilir:

- [“Setting up the server using IBM MQ Explorer”](#) sayfa 291
- [“Sunucunun MQSC kullanarak ayarlanması”](#) sayfa 291

Setting up the server using IBM MQ Explorer

Bu görev hakkında

Kuyruk yöneticisini barındıran sunucu makinesinde QM_TURUNCU:

Yordam

1. **Navigator görünümünde, Kuyruk Yöneticileri** klasörünü genişletin.
2. QM_TURUNCU nesnesini açın.
3. **Kanallar** klasörünü sağ tıklayın ve sonra **Yeni > Sunucu-Bağlantı Kanalı** seçeneklerini tıklayın.
Yeni Sunucu Bağlantısı Kanalı sihirbazı açılır.
4. **Name** (Ad) alanına CLIENT.QM_ORANGE yazın ve **Next**(İleri) düğmesini tıklayın.
5. **MCA** (MCA) sayfasını açmak için **MCA** seçeneğini tıklayın.
6. **MCA Kullanıcı Kimliği** alanında, Pencere oturum açma adınızı (ya da mqm grubuna bir kullanıcı adı) yazın.
7. **Bitir**'i tıklayın.

Sonuçlar

Yeni sunucu bağlantısı kanalı, **İçerik görünümü**'nde görüntülenir.

Sonraki adım

MCAUSER kimliğiyle ilgili ek bilgi için [İstemciler için erişim denetim başlıklı](#) konuya bakın.

Sunucunun MQSC kullanarak ayarlanması

Bu görev hakkında

Alma makinesinde bir komut istemi açın ve şu adımları izleyin:

Yordam

1. Komutu yazarak MQSC 'yi başlatın:

```
runmqsc QM_ORANGE
```

Bir MQSC oturumunun başlatıldığını bildiren bir ileti. MQSC 'nin komut istemi yok.

2. Bir hat üzerinde aşağıdaki komutu yazarak bir sunucu bağlantı kanalı tanımlayın:

```
define channel(CLIENT.QM_ORANGE) chltype(SVRCONN) trptype(TCP) mcauser('mqm')
```

Windows Windows kullanıyorsanız, mqmyerine Windows oturum açma adını (ya da geçerli bir mqm kullanıcı adı) yazın.

Kanal ne zaman yaratıldığını bildiren bir ileti size bildirir.

3. Üzerine yazarak MQSC 'yi durdurun:

```
end
```

Bazı iletiler komut isteminden sonra görüntülenir.

4. Bir dinleyici başlatmak için aşağıdaki komutu yazın:

```
runmqclsr -t tcp
```

Sonuçlar

Sunucuyu ayarlamayı tamamladınız. Sonraki görev, istemciyi ayarlamak.

İstemciyi Windows ve Linux üzerinde ayarlama

Başlamadan önce

İstemciyi kuyruk yöneticisi QM_TURUNCU ile iletişim kurmak için ayarlama yapmadan önce, istemci makinesinde IBM MQ MQI istemcisinin kurulu olduğunu doğrulamalısınız.

Bu görev hakkında

In this part of the tutorial, you must set up the client component on the server using the MQSERVER environment variable. Sistem denetimcinizden QM_TURUNCU kuyruk yöneticisini barındıran makinenin ağ adını öğrenmeniz gerekir.

İstemciyi Windows ya da Linux üzerinde ayarlamak için kullanmakta olduğunuz altyapıya ilişkin adımları tamamlayın:

- **Windows** [“İstemciyi Windows' ta ayarlama” sayfa 292](#)
- **Linux** [“İstemciyi Linux' ta ayarlama” sayfa 292](#)

Windows *İstemciyi Windows' ta ayarlama*

Bu görev hakkında

Bu görevde, istemci bileşenini MQSERVER ortam değişkenini kullanarak ayarlayacaksınız. Sistem denetimcinizden QM_TURUNCU kuyruk yöneticisini barındıran makinenin ağ adını öğrenmeniz gerekir.

Yordam

1. Denetim Masası 'nı açın: **Başlat > Ayarlar > Denetim Masası** seçeneklerini tıklayın
2. **System**(Sistem) seçeneğini çift tıklayın.
3. **Gelişmiş** sekmesini tıklayın.
4. **Ortam Değişkenleri'** yi tıklayın.
5. Kullanıcı Değişkenleri bölümünde **Yeni'** yi tıklayın.
6. Değişken Adı alanına MQSERVER yazın.
7. Değişken Değeri alanına CLIENT . QM_ORANGE /TCP /hostname yazın; burada *anasistemadı* , QM_TURUNCU adlı makine barındırma kuyruk yöneticisini tanımlayan bilgisayar adı ya da IP adresidir. Varsayılan kapı numarası 1414 'i kullanmayacaksa, dinleyicinin dinlediği kapı numarasını da belirtmeniz gerekir. Örneğin: MQSERVER=CLIENT . QM_ORANGE /TCP /hostname (1415)
8. **Tamam'** i tıklayın.
MQSERVER ortam değişkeni, Kullanıcı Değişkenleri bölümünde görünür.

Sonuçlar

Şimdi, Windows makineniz için gereken istemci ve sunucu bileşenlerini ayarladınız.

Linux *İstemciyi Linux' ta ayarlama*

Bu görev hakkında

Bu görevde, istemci bileşenini MQSERVER ortam değişkenini kullanarak ayarlayacaksınız. Sistem denetimcinizden QM_TURUNCU kuyruk yöneticisini barındıran makinenin ağ adını öğrenmeniz gerekir.

Yordam

1. Mqm grubunun üyesi olması gereken Express Dosya Aktarması çalıştırmak için kullanıcı olarak oturum açın.
2. Bir komut istemi aç
3. Tip

```
cd $HOME
```

4. Profili düzenlemek için bir metin düzenleyicisi kullanın. Bu örnek, bash kabuğunu kullandığınızı varsayar; bu nedenle \$HOME/ .bashrcdosyasını düzenlemeniz gerekir. Farklı bir sistem kabuğu kullanıyorsanız, sistem belgelerinize bakın. Dosyanın sonuna aşağıdaki metni ekleyin:

```
MQSERVER=CLIENT.QM_ORANGE/TCP/'hostname'; export MQSERVER
```

hostname yerine, ağ üzerindeki sunucu makinesiyle ilgili adı belirtilen adı yazın.

5. Komut istemini kapatın.
6. Değişikliğin yürürlüğe girmesi için oturumu kapatın ve yeniden oturum açın.

Sonuçlar

Şimdi, gereken istemci ve sunucu bileşenlerini ayarladınız. Sonraki görev, istemciden sunucu kuyruğu yöneticisine QM_TURUNCUileti göndermendir.

İstemciden sunucuya ileti gönderilmesi

Başlamadan önce

Bir sinama iletisini kuyruğa koymadan önce, bu eğitimde aşağıdaki görevleri tamamlamanız gerekir:

- “Sunucu ayarlanıyor” sayfa 290
- “İstemciyi Windows ve Linuxüzerinde ayarlama” sayfa 292.

Bu görev hakkında

In this part of the tutorial, you will send a message from the client to the server queue manager QM_TURUNCU, which uses the remote queue definition and other IBM MQ objects defined in earlier tutorials to route the message onto queue manager QM_APPLE and to queue Q1.

Windows Windowsüzerinde, örnek programlar varsayılan olarak IBM MQ Server ya da Client ile kurulur.

Linux Linuxüzerinde, örnek programlar RPM ' nin kurulması gerekir.

İstemcide bir komut istemi açın ve şu adımları izleyin:

Yordam

1. **amqsputc** örnek programını aşağıdaki şekilde başlatın:

- **Linux** Linux'ta, `MQ_INSTALLATION_PATH/samp/bin` dizinine geçin; burada `MQ_INSTALLATION_PATH`, IBM MQ ' in kurulu olduğu üst düzey dizini temsil eder. Komutu yazın:

```
./amqsputc Q1
```

- **Windows** Windows' ta şu komutu yazın:

```
amqspu tc Q1
```

Aşağıdaki iletiler görüntülenir:

```
Sample AMQSPUT0 start  
target queue is Q1
```

2. Bir ya da daha çok satıra bir ileti metni yazın ve iki kez **Enter** tuşuna basın.

Aşağıdaki ileti görüntülenir:

```
Sample AMQSPUT0 end
```

Sonuçlar

You have now created a test message and sent it to the server queue manager QM_TURUNCU, which routes it onto queue Q1 on queue manager QM_APPLE. Sonraki görev, sınama iletilisinin alındığını doğrulamaktır.

Sınama iletilisinin gönderildiğini doğrulama

Başlamadan önce

Sınama iletilisini kuyruktan almadan önce, bu eğitimde aşağıdaki görevleri tamamlamanız gerekir:

- [“Sunucu ayarlanıyor” sayfa 290](#)
- [“İstemciyi Windows ve Linux üzerinde ayarlama” sayfa 292](#)
- [“İstemciden sunucuya ileti gönderilmesi” sayfa 293.](#)

Bu görev hakkında

Bu konu, sınama iletilisinin gönderildiğini nasıl doğrulayacağını gösterir.

Bu görevi aşağıdaki arabirimlerden herhangi birini kullanarak gerçekleştirebilirsiniz:

- [IBM MQ Explorer grafik arabirimi](#)
- [IBM MQ Script Command \(MQSC\) komut satırı arabirimi](#)

Test iletilisinin IBM MQ Explorer kullanılarak gönderildiğini doğrulama

Bu görev hakkında

Kuyruk yöneticisi QM_APPLE' yi barındıran makinede:

Yordam

1. **Navigator görünümünde**, QM_APPLE öğesini genişletin.
2. **Kuyruklar** klasörünü tıklatın.
3. **İçerik görünümü'** nde, Q1 nesnesini farenin sağ düğmesiyle tıklatın ve **İletilere Göz At** düğmesini tıklatın.
The **İleti tarayıcısı** opens to show the list of messages on Q1.
4. Özellikler iletişim kutusunu açmak için listedeki son iletiyi çift tıklatın.

Sonuçlar

Özellikler iletişim kutusunun **Veri** sayfasında, **Message data** alanı iletilinin içeriğini insan tarafından okunabilen form biçiminde görüntüler.

Sinama iletisinin MQSC kullanılarak gönderildiğini doğrulama

Bu görev hakkında

The **amqsget** sample program is used to get the message back from the queue.

Bir komut istemi açın ve **amqsget** örnek programını aşağıdaki şekilde başlatın:

Yordam

amqsget örnek programını aşağıdaki şekilde başlatın:

- **Linux** Linux'ta, `MQ_INSTALLATION_PATH/samp/bin` dizinine geçin; burada `MQ_INSTALLATION_PATH`, IBM MQ 'in kurulu olduğu üst düzey dizini temsil eder. Aşağıdaki komutu yazın:

```
./amqsget Q1
```

- **Windows** Windows' ta şu komutu yazın:

```
amqsget Q1
```

Sonuçlar

Örnek program başlatılır ve iletiniz bu kuyruktaki diğer iletilerle birlikte görüntülenir. 15 saniye duraklatıldıktan sonra, örnek sona erdirilir ve komut istemi yeniden görüntülenir.

Bu öğretici programı tamamladınız.

Başvuru

Yardım 'ın bu bölümü, IBM MQ Explorer için Erişilebilirlik, Özellikler ve Simgeler gibi başvuru malzemeleriyle ilgilenir.

Aşağıdaki konular, IBM MQ Explorer için başvuru malzemesini listeler.

- [IBM MQ Explorer' ta erişilirlik](#)
- [IBM MQ Explorer içindeki simgeler](#)
- [IBM MQ Explorer içindeki görünüm](#)
- [Özellikler](#)
- [Durum öznitelikleri](#)
- [Bayt dizisi iletişim kutusu](#)
- [Özellik iletişim kutularında dizgiler](#)

IBM MQ Explorer' ta erişilirlik

Erişilebilirlik özellikleri, fiziksel bir engeli (örneğin, görme ya da hareket yetisi sınırlı) olan kullanıcıların yazılım ürünlerini başarıyla kullanmalarını sağlar.

IBM MQ Explorer tarafından sağlanan yönetim olanaklarını kullanırken, kullanıcı arabiriminin işleyişini değiştirmek için işletim sisteminizin erişilebilirlik özelliklerini kullanabilirsiniz. Tuş davranışını değiştirebilir, yüksek karışıklı bir görüntü sağlayabilir ya da işaretçiyi fare yerine tuşlarla denetleyebilirsiniz. Daha fazla bilgi için işletim sisteminize ilişkin belgelere bakın.

The fully accessible way of using IBM MQ is to use the command-line interface. Daha fazla bilgi için bakınız: [Accessibility feaess for IBM MQ](#).

IBM MQ Explorer , akılda erişilebilirlik ile tasarlandı. Aşağıdaki özellikler uygulandı.

- IBM MQ Explorer , kuyruk yöneticileri gibi nesnelerin durumunu göstermek için simgeleri kullanır. Ekran okuyucular bu simgeleri yorumlayamaz, bu nedenle simgenin metin tanımlamasını gösteren bir seçenek vardır. Bu seçeneği belirlemek için, IBM MQ Explorer içinden **Pencere > Tercihler > MQ Gezgini** seçeneklerini tıklattın ve **Nesne adından sonra nesnelerin durumunu göster** seçeneğini belirleyin.
- IBM MQ Explorer' ta, arabirimin kısımlarını vurgulamak için renklerin kullanıldığı birkaç yer vardır. Varsayılan renkleri yorumlamakta güçlük çekebilerseniz, bunları değiştirebilirsiniz. Daha fazla bilgi için bkz “Renklerin değiştirilmesi” sayfa 238.
- **Yetki Kayıtlarını Yönet** iletişim kutularında ve nesne yetkilerini görüntüleyen diğer iletişim kutularında, bir yetkinin verilir verilmediğini göstermek için tablolar simgelerini kullanır. Ekran okuyucular bu simgeleri yorumlayamaz. İsterseniz, simgeleri simge yerine metin kullanacak şekilde ayarlayabilirsiniz. Daha fazla bilgi için bkz “Nesne yetkisi ayarlarının metin olarak görüntülenmesi” sayfa 244.

IBM MQ Exploreriçindeki simgeler

IBM MQ Explorer , kuyruk yöneticileri, kuyruklar ve kanallar gibi farklı nesnelere temsil etmek için simgeleri kullanır.





IBM MQ Explorer , nesnelerin durumunu (örneğin, çalışan ya da durdurulmuş) belirtmek için simgeleri biraz daha değiştirir.

Bu sayfadaki tablolar, aşağıdaki simge tiplerini içerir:

- [Durum](#)
- [Kuyruk yöneticileri](#)
- [Kuyruklar](#)
- [Kanallar](#)
- [Diğer IBM MQ nesnelere](#)
- [Kuyruk yöneticisi kümeleri](#)
- [Kuyruk paylaşım grupları](#)
- [API çıkışları](#)
- [JMS nesnelere](#)

IBM MQ Exploreriçindeki durum simgeleri

Aşağıdaki çizelge, nesnenin durumunu göstermek için IBM MQ Explorer içindeki IBM MQ nesne simgelerine üst olarak uygulanan durum simgelerini listeler. Bir nesnenin Uyarı ya da Uyarı durumuna geçmesinin nedenini araştırmak için, yürürlükteki nesnenin durumuna bakın.







Simge	Anlamı
	Yukarı. Nesne çalışıyor.
	Aşağı. Nesne çalışmıyor.
	Alarm. Nesnenin durumu belirsiz; örneğin, nesne durdurma ya da başlatma işlemi aşamasıdır.
	Uyarı. Nesne bağlanırken sorun yaşıyor. Tam Havuz ve Kısmi Havuz klasörlerindeki kuyruk yöneticilerinde bu simge, kuyruk yöneticisinin kümeden askıya alındığı anlamına gelir.

Kuyruk yöneticileri

Aşağıdaki tabloda, kuyruk yöneticilerini göstermek için IBM MQ Explorer içinde kullanılan simgeler listelenir.





IBM MQ Explorer kuyruk yöneticisine bağlıken kuyruk yöneticisi simgesi sarıdır; bağlantı kurulmadığında simge gri olur. Yerel kuyruk yöneticileri, kuyruk yöneticisinin çalışıp çalışmadığını ya da durdurulduğunu göstermek için bir Yukarı ya da Aşağı simgesiyle işaretlenir.

Remote queue managers are distinct because their icons do not indicate whether they are running or not; they indicate only whether they are connected to IBM MQ Explorer. A remote queue manager must be running for IBM MQ Explorer to connect to it; if IBM MQ Explorer is disconnected from a remote queue manager, it is not possible for IBM MQ Explorer to detect whether the remote queue manager is running.

Simge	Explorer için kuyruk yöneticisi yerel mi, yoksa uzak mı?	Explorer bağlı mı?	Kuyruk yöneticisi durumu
	Yerel	Evet	Çalışıyor
	Yerel	Hayır	Çalışıyor
	Yerel	Hayır	Yedek olarak çalıştırılıyor
	Yerel	Hayır	Durduruldu
	Uzak	Evet	Çalışıyor
	Uzak	Hayır	Bilinmiyor

Kuyruk yöneticisi eşgörünümleri

Dolaşma bileşeninde uzak bir kuyruk yöneticisi seçerek ve **Bağlantı ayrıntıları > Eşgörünümleri yönet** seçeneklerini tıklayarak kuyruk yöneticisi yönetim ortamı durumunu görüntüleyin.

Simge	Bağlantı durumu metni	Açıklama
	Bağlantılı	IBM MQ Explorer bağlantısı kuruldu ve kuyruk yöneticisi çalışıyor.
	Bağlı değil	IBM MQ Explorer , kuyruk yöneticisi yönetim ortamına bağlanmayı denemedi. Bağlantının durumunu güncellemek için Bağlantıları Sına düğmesini tıklayın.
	Bağlantı yok	Yönetim ortamı yedek olarak çalışıyor.
	Kullanılamıyor	Üç nedenden biri: <ul style="list-style-type: none">Bilinmeyen ana makine adı ya da IP adresi.Kuyruk yöneticisi, kapı adresini dinlemiyor.IBM MQ Explorer , kuyruk yöneticisi eşgörünümünden yanıt beklerken zamanaşımına uğradı.
	Farklı ad	Bağlantı için yapılandırılan IP adresini dinleyen kuyruk yöneticisi yönetim ortamının farklı bir kuyruk yöneticisi adı var.

Simge	Bağlantı durumu metni	Açıklama
	Farklı UUID	Bu IP adresinde bulunan kuyruk yöneticisi yönetim ortamı farklı bir UUID ' ye sahip. Bu sorun, dinleyicinin aynı kuyruk yöneticisinin başka bir yönetim ortamı yerine, aynı adı taşıyan başka bir kuyruk yöneticisine bağlı olduğu için sorun olabilir. Ayrıca, uzak kuyruk yöneticisi silinip aynı adla yeniden yaratıldığından da olabilir. Artık aynı kuyruk yöneticisi değil.

Kuyruklar

Aşağıdaki tabloda, kuyrukları göstermek için IBM MQ Explorer içinde kullanılan simgeler listelenir.

Simge	Anlamı
	Yerel
	Bir kümede paylaşılan yerel kuyruk
	Model
	Uzak kuyruk tanımlaması
	Bir kümede paylaşılan bir kuyruğun uzak kuyruk tanımlaması
	Diğer Ad
	Bir kümede paylaşılan diğer ad kuyruğu
	İletim

Kanallar

Aşağıdaki tabloda, kanalları göstermek için IBM MQ Explorer içinde kullanılan simgeler listelenir.

Simge	Anlamı
	Gönderen
	Sunucu
	Alıcı
	İsteyen
	Sunucu bağlantısı
	İstemci bağlantısı
	Küme-gönderen
	Küme-alıcı

Diğer IBM MQ nesneleri













Aşağıdaki tabloda, diğer IBM MQ nesnelərini temsil etmek için IBM MQ Explorer içinde kullanılan simgeler listelenmektedir.

Özel hizmetler çalışıyor, durdurulmuş, uyarı ya da uyarı durumlarında olabilir.

Simge	Anlamı
	Konu
	Abonelik
	Dinleyici
	Kimlik doğrulama bilgileri nesnesi
	Ad Listesi
	Süreç tanımlaması
	İleti
	Özel hizmet
	Uygulama bağlantısı

Kuyruk yöneticisi kümeleri





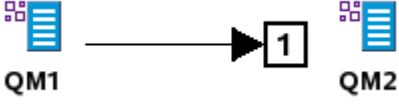
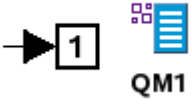









Aşağıdaki tablo, kümeleri göstermek için IBM MQ Explorer içinde kullanılan simgeleri listeler.

Simge	Anlamı
	Küme
	Kaynak sağlayıcı olmayan küme
	Tam havuz
	Tam havuz kümeden askıya alındı
	Tam havuzun bağlantısı kesildi
	Kısmi havuz
	Kısmi havuz kümeden askıya alındı
	Kısmi havuzun bağlantısı kesildi
	Küme-alıcı kanalı
	Küme-gönderen kanalı
	Bir kümede paylaşılan yerel kuyruk
	Bir kümede paylaşılan bir kuyruğun uzak kuyruk tanımlaması

Simge	Anlamı
	Sayı, kümedeki küme kuyruklarının sayısını gösterir.
	Bu sayı, iki kuyruk yöneticisi arasındaki küme gönderen kanallarının eşgörünümlerinin sayısını gösterir.
	Bu sayı, kuyruk yöneticisindeki küme alıcılı kanalların eşgörünümlerinin sayısını gösterir.

Kuyruk paylaşım grupları

Aşağıdaki çizelge, kuyruk paylaşım gruplarını göstermek için IBM MQ Explorer içinde kullanılan simgeleri listelemektedir. Kanallar çalışıyor, durduruldu, uyarı ya da uyarı durumları içinde olabilir.

Simge	Anlamı
	Kuyruk paylaşım grubu
	QSG kimlik doğrulama bilgileri nesnesi
	QSG yerel kuyruğu
	QSG modeli kuyruğu
	QSG ad listesi
	QSG süreç tanımlaması
	QSG diğer ad kuyruğu
	QSG günlük nesnesi kanalı
	QSG uzak kuyruk tanımlaması
	QSG istekçisi kanalı
	QSG gönderen kanalı
	QSG sunucu kanalı
	QSG sunucusu-bağlantı kanalı
	QSG iletim kuyruğu









API Çıktıları

Aşağıdaki tabloda, API çıktıları göstermek için IBM MQ Explorer içinde kullanılan simgeler listelenir.

Simge	Anlamı
	Ortak
	Şablon
	Yerel

JMS nesneleri

Aşağıdaki tabloda, JNDI ad alanındaki JMS nesnelere temsil etmek için IBM MQ Explorer içinde kullanılan simgeler listelenmektedir.

Üstbilgi	Üstbilgi
	İlk bağlam; bağlı
	İlk bağlam; bağlantısı kesik
	MQ bağlantıları için bağlantı üreticisi
	Gerçek zamanlı bağlantılar için bağlantı üreticisi
	Kuyruğa ilişkin hedef nesne
	Bir konuya ilişkin hedef nesne
	Alt bağlam; bağlı
	Alt bağlam; bağlantısı kesik
	Bozuk JNDI nesnesi

IBM MQ Explorer içindeki görünüm

IBM MQ Explorer , Eclipse teknolojisini temel alan Eclipse Platform 'da bir perspektiftir.

IBM MQ Explorer perspektifi, görünümün toplamsıdır. IBM MQ Explorer perspektifi iki ana görünüm içerir:

1. [“IBM MQ Explorer Navigator görünümü” sayfa 301](#)
2. [“IBM MQ Explorer İçerik görünümü” sayfa 310](#)

Kurulu ve etkinleştirdiğiniz diğer eklentilere bağlı olarak, IBM MQ Explorer perspektifi başka görünüm de içerebilir. You can also show any other available views in the IBM MQ Explorer perspective by clicking **Pencere > Görünümleri Göster > Diğer ...** ve bir görünüm seçme.

İlgili görevler

“yapılandırmaIBM MQ Explorer” sayfa 208

IBM MQ Explorer kuruluşunuzu yapılandırmanıza yardımcı olması için bu bilgileri kullanın.

IBM MQ Explorer Navigator görünümü

IBM MQ Explorer içindeki Navigator görünümü, IBM MQ Explorer' de denetleyebileceğiniz ve denetleyebileceğiniz tüm IBM MQ nesnelere görüntüler.

Navigator görünümünde denetleyebileceğiniz ve izleyebileceğiniz nesnelere tipleri, diğer bilgisayarlarda ve AIX, Linux, ve z/OS gibi diğer altyapılarda bulunan nesnelere içerir.

Navigator görünümündeki nesnelere ve klasörler

Navigator görünümü, kuyruk yöneticilerini ve nesnelere içeren nesne ve klasörler sıradüzenini içerir. Aşağıdaki tabloda, Navigator görünümünde gösterilen nesnelere ve klasörlere ilişkin açıklamalar yer alır.

Nesne ya da klasör	Nesnenin ya da klasörün amacı	Gerçekleştirebileceğiniz görevler	Ek bilgi bağlantıları
IBM MQ	IBM MQ nesnesi, klasör sıradüzeninin köküdür ve bilgisayarla ilgili IBM MQ kuruluşunu gösterir.	Right-click the IBM MQ object to perform tasks that affect the whole of IBM MQ on the local computer, such as configuring IBM MQ properties, starting trace, or managing TLS certificates.	IBM MQ yapılandırılıyor
Kuyruk Yöneticileri	The Kuyruk Yöneticileri folder contains all of the queue managers that are on the local computer unless you have hidden them. z/OS kuyruk yöneticileri de içinde olmak üzere, uzak kuyruk yöneticileri de ekleyebilirsiniz. You can administer and monitor any queue manager using IBM MQ as long as it is shown in the Kuyruk Yöneticileri folder.	Kuyruk yöneticilerini ve bunların özelliklerini İçerik görünümünde listelemek için Kuyruk Yöneticileri klasörünü tıklatın. Yeni bir kuyruk yöneticisi yaratma ya da IBM MQ Explorer' a uzak kuyruk yöneticisi ekleme gibi görevleri gerçekleştirmek için Kuyruk Yöneticileri klasörünü farenin sağ düğmesiyle tıklatın.	Kuyruk yöneticileri
Kuyruk yöneticisi	Kuyruk Yöneticileri klasöründeki her kuyruk yöneticisi, sıradüzenindeki bir kuyruk yöneticisi nesnesi simgesiyle gösterilir. Bir kuyruk yöneticisine ait olan nesnelere, o kuyruk yöneticisi altındaki klasörlerde düzenlenir.	Kuyruk yöneticisinin İçerik görünümünde kuyruk yöneticisinin özelliklerine ilişkin bir genel bakışı görüntülemek için kuyruk yöneticisini tıklatın. Kuyruk yöneticisini başlatma ve durdurma ya da kuyruk yöneticisinin özelliklerini yapılandırma gibi görevleri gerçekleştirmek için kuyruk yöneticisini farenin sağ düğmesiyle tıklatın. Kuyruk yöneticisini genişleterek, kuyruk yöneticisinin nesnelere içeren klasörleri görüntüleyin.	Kuyruk yöneticileri

Nesne ya da klasör	Nesnenin ya da klasörün amacı	Gerçekleştirebileceğiniz görevler	Ek bilgi bağlantıları
Kuyruklar	Kuyruklar klasörü, kuyruk yöneticisinde tanımlı olan tüm kuyrukları içerir.	İçerik görünümünde kuyruk yöneticisinin kuyruklarını listelemek için Kuyruklar klasörünü tıklatın. Yeni bir kuyruk yaratma gibi görevleri gerçekleştirmek için Kuyruklar klasörünü farenin sağ düğmesiyle tıklatın.	Kuyruklar
Kanallar	Kanallar klasörü, istemci bağlantısı kanalları dışında, kuyruk yöneticisinde tanımlı tüm kanalları içerir.	İçerik görünümünde kuyruk yöneticisinin kanallarını listelemek için Kanallar klasörünü tıklatın. Yeni kanallar oluşturma gibi görevleri gerçekleştirmek için Kanallar klasörünü farenin sağ düğmesiyle tıklatın.	Kanallar
istemci bağlantıları	İstemci Bağlantıları klasörü, kuyruk yöneticisinde tanımlı olan tüm istemci bağlantısı kanallarını içerir.	İçerik görünümünde kuyruk yöneticisinin istemci bağlantısı kanallarını listelemek için İstemci Bağlantıları klasörünü tıklatın. Yeni bir istemci-bağlantı kanalı yaratmak gibi görevleri gerçekleştirmek için İstemci Bağlantıları klasörünü farenin sağ düğmesiyle tıklatın.	Kanallar
<p>► Multi</p> <p>► Multi Dinleyiciler</p>	Dinleyiciler klasörü, kuyruk yöneticisinde tanımladığınız tüm dinleyici nesnelerini içerir. Bir dinleyici hizmetini komut satırından başlatıyorsanız, bu dinleyici Listeleyiciler klasöründe gösterilmez. Dinleyiciler klasörü, z/OS kuyruk yöneticilerindeki kullanılabilir değildir.	İçerik görünümünde kuyruk yöneticisinin dinleyici nesnelerini listelemek için Dinleyiciler klasörünü tıklatın. Yeni bir dinleyici nesnesi yaratma gibi görevleri gerçekleştirmek için Dinleyiciler klasörünü farenin sağ düğmesiyle tıklatın.	Dinleyiciler

Nesne ya da klasör	Nesnenin ya da klasörün amacı	Gerçekleştirebileceğiniz görevler	Ek bilgi bağlantıları
  Hizmetler	<p>Hizmetler klasörü, kuyruk yöneticilikinde tanımladığınız tüm özel hizmetleri içerir. Hizmetler klasörü, z/OS kuyruk yöneticilerindeki kullanılabilir değildir.</p>	<p>Kuyruk yöneticisinin İçerik görünümünde özel hizmetlerini listelemek için Hizmetler klasörünü tıklatın. Yeni bir özel hizmet yaratma gibi görevleri gerçekleştirmek için Hizmetler klasörünü farenin sağ düğmesiyle tıklatın.</p>	<p>Hizmetler</p>
Süreç Tanımlamaları	<p>Süreç Tanımlamaları klasörü, kuyruk yöneticisinde tanımlı olan tüm süreç tanımlamalarını içerir. Süreç tanımlaması, bir kuyruk yöneticisinde tetikleme olayına yanıt olarak başlayan bir uygulamanın ayrıntılarını içerir.</p>	<p>İçerik görünümünde süreç tanımlamalarını listelemek için Süreç Tanımlamaları klasörünü tıklatın. Yeni bir süreç tanımlaması yaratma gibi görevleri gerçekleştirmek için Süreç Tanımlamaları klasörünü farenin sağ düğmesiyle tıklatın.</p>	<p>Süreç tanımlamaları</p>
Ad listeleri	<p>Ad listeleri klasörü, kuyruk yöneticisinde tanımlı olan tüm ad listelerini içerir. Ad listesi, diğer MQ nesnelerinin adlarının bir listesidir.</p>	<p>İçerik görünümünde ad listelerini listelemek için Ad listeleri klasörünü tıklatın. Yeni bir ad listesi yaratmak gibi görevleri gerçekleştirmek için Ad listeleri klasörünü farenin sağ düğmesiyle tıklatın.</p>	<p>Ad listeleri</p>

Nesne ya da klasör	Nesnenin ya da klasörün amacı	Gerçekleştirebileceğiniz görevler	Ek bilgi bağlantıları
Kimlik Doğrulama Bilgileri	<p>Kimlik Doğrulama Bilgileri klasörü, kuyruk yöneticinde tanımlı olan tüm kimlik doğrulama bilgileri nesnelerini içerir. İki tip kimlik doğrulama nesnesi vardır:</p> <ul style="list-style-type: none"> • CRL LDAP kimlik doğrulama nesnesi, Sertifika İptal Listelerini (CRL ' ler) bulunduran LDAP sunucularına bağlanmak için kullanılan kimlik doğrulama bilgilerini içerir. Kuyruk yöneticisi, TLS kullanılarak şifrelenen verileri taşırken CRL LDAP sunucularına bağlanır. •   UNIX ve Windows sistemlerinde, IBM MQ TLS desteği, OCSP (Online Certificate Status Protocol; Çevrimiçi Sertifika Durumu Protokolü) kullanarak iptal edilen sertifikaları denetleyebilir. OCSP, tercih edilen yöntemdir. IBM MQ classes for Java ve IBM MQ classes for Java , bir istemci kanal tanımlama çizelgesi dosyasında OCSP bilgilerini kullanamaz. Ancak, OCSP ' yi <u>Kümeleme: REFRESH CLUSTER en iyi uygulamaları</u> kullanmaçinde açıkladığı gibi yapılandırabilirsiniz. 	İçerik görünümünde kimlik doğrulama bilgileri nesnelerini listelemek için Kimlik Doğrulama Bilgileri klasörünü tıklatın. Yeni bir kimlik doğrulama nesnesi yaratma gibi görevleri gerçekleştirmek için Kimlik Doğrulama Bilgileri klasörünü farenin sağ düğmesiyle tıklatın.	Kimlik doğrulama bilgileri

Nesne ya da klasör	Nesnenin ya da klasörün amacı	Gerçekleştirebileceğiniz görevler	Ek bilgi bağlantıları
<p>► z/OS</p> <p>► z/OS Depolama Sınıfı</p>	<p>Storage Class (Depolama Sınıfı) klasörü, kuyruk yöneticisinde bulunan tüm depolama sınıflarını içerir. Paylaşılmayan kuyruklarda yer alan iletiler sayfa kümelerinde saklanır. Depolama sınıfları, kuyrukları sayfa kümelerine eşler. Storage Class (Depolama Sınıfı) klasörü yalnızca z/OS kuyruk yöneticilerinde kullanılabilir.</p>	<p>İçerik görünümünde depolama sınıflarını listelemek için Storage Class (Depolama Sınıfı) klasörünü tıklatın. Yeni bir depolama sınıfı yaratma gibi görevleri gerçekleştirmek için Storage Class (Depolama Sınıfı) klasörünü sağ tıklatın.</p>	<p>Depolama sınıfı</p>
<p>► z/OS</p> <p>► z/OS Kuyruk paylaşım grupları</p>	<p>Kuyruk Paylaşım Grupları klasörü, kuyruk yöneticisinde tanımlı olan tüm kuyruk paylaşım gruplarını içerir. Kuyruk Paylaşım Grupları klasörü yalnızca z/OS kuyruk yöneticilerinde kullanılabilir.</p>	<p>İçerik görünümünde kuyruk paylaşım gruplarını listelemek için Kuyruk Paylaşım Grupları klasörünü tıklatın. İçerdiği kuyruk paylaşım gruplarını görüntülemek için Kuyruk Paylaşım Grupları klasörünü genişletin.</p>	<p>Kuyruk paylaşım grupları</p>
<p>► z/OS</p> <p>► z/OS Kuyruk paylaşım grubu</p>	<p>Kuyruk Paylaşım Grupları klasöründe gösterilen her kuyruk paylaşım grubu, sıradüzendeki bir düğüm tarafından temsil edilir. Kuyruk paylaşım grubundaki nesnelere, kuyruk paylaşım grubuna ait olan tüm kuyruk yöneticilerine kullanılabilir. Kuyruk paylaşım grubundaki nesnelere, o kuyruk paylaşım grubu altındaki klasörlerde düzenlenir. Kuyruk paylaşım grupları yalnızca z/OS kuyruk yöneticilerinde kullanılabilir.</p>	<p>İçerik görünümünde kuyruk paylaşım grubunun özneliklerine ilişkin bir genel bakış görüntülemek için kuyruk paylaşım grubunu tıklatın. Kuyruk paylaşım grubunun silinmesi ya da kuyruk paylaşım grubunun özelliklerinin görüntülenmesi gibi görevleri gerçekleştirmek için kuyruk paylaşım grubunu farenin sağ düğmesiyle tıklatın. Kuyruk paylaşım grubundaki tüm kuyruk yöneticileri tarafından kullanılacak nesnelere içeren klasörleri görüntülemek için kuyruk paylaşım grubunu genişletin.</p>	<p>Kuyruk paylaşım grupları</p>

Nesne ya da klasör	Nesnenin ya da klasörün amacı	Gerçekleştirebileceğiniz görevler	Ek bilgi bağlantıları
<p>➤ z/OS</p> <p>➤ z/OS Paylaşılan Kuyruklar</p>	<p>Paylaşılan Kuyruklar klasörü, kuyruk paylaşım grubundaki yok etme Shared ' e sahip olan tüm kuyrukları içerir. Kuyruk paylaşım grubundaki kuyruk yöneticilerinin tümü, kanallara ihtiyaç duymadan, paylaşılan kuyruklara yerleştirilebilir ve bu kuyruklardan alabilirler. Paylaşılan Kuyruklar klasörü yalnızca z/OS kuyruk yöneticilerinde kullanılabilir.</p>	<p>İçerik görünümünde paylaşılan kuyrukları listelemek için Paylaşılan Kuyruklar klasörünü tıklatın. Yeni bir paylaşılan kuyruk yaratma gibi görevleri gerçekleştirmek için Paylaşılan Kuyruklar klasörünü farenin sağ düğmesiyle tıklatın.</p>	<p>“IBM MQ Kuyruklar” sayfa 17</p>
<p>➤ z/OS</p> <p>➤ z/OS Bağlaşım Tesisi Yapıları</p>	<p>Bağlaşım Olanığı Yapıları klasörü, kuyruk paylaşım grubunda bulunan tüm bağlaşım olanağı yapısı nesnelerini içerir. Bağlaşım olanağı nesnelere, paylaşılan kuyruklarda bulunan iletileri saklayan fiziksel bağlaşım olanağı yapılarını gösterir. Böylece, kuyruk paylaşım grubundaki herhangi bir kuyruk yöneticisi iletileri alabilirler. Bağlaşım Olanığı Yapıları klasörü yalnızca z/OS kuyruk yöneticisinde kullanılabilir.</p>	<p>İçerik görünümündeki bağlaşım olanağı nesnelerini listelemek için Coupling Facility strucests (bağlaşım Olanığı Yapıları) klasörünü tıklatın. Fiziksel bağlaşım olanağı yapısını göstermek üzere yeni bir bağlaşım olanağı nesnesi yaratma gibi görevleri gerçekleştirmek için Bağlaşım Tesisi Yapıları klasörünü farenin sağ düğmesiyle tıklatın.</p>	<p>➤ z/OS Coupling olanağı yapıları</p>

Nesne ya da klasör	Nesnenin ya da klasörün amacı	Gerçekleştirebileceğiniz görevler	Ek bilgi bağlantıları
<p>➤ z/OS</p> <p>➤ z/OS Grup Tanımlamaları</p>	<p>Grup Tanımlamaları klasörü, doğrudan herhangi bir MQ nesnesi içermez.</p> <p>Grup Tanımlamaları klasörü, yok etme Groupolan kuyruk paylaşım grubundaki MQ nesnelerini içeren diğer klasörleri içerir. Bu, kuyruk paylaşım grubundaki tüm kuyruk yöneticilerinin nesnelerin bir kopyasına sahip olmasını sağlar.</p> <p>Grup Tanımlamaları klasöründeki klasörlerde yer alan nesneler, z/OS kuyruk yöneticisine ait olan nesnelerin bir alt kümeleridir. Grup Tanımlamaları klasörünü gizleyemezsiniz. Grup Tanımlamaları klasörü yalnızca z/OS kuyruk yöneticilerinde kullanılabilir.</p>	<p>İçerdiği nesne klasörlerini görüntülemek için Grup Tanımlamaları klasörünü genişletin.</p>	<p>Kuyruk paylaşım grupları</p>
<p>Kuyruk Yöneticisi Kümeleri</p>	<p>Kuyruk Yöneticisi Kümeleri klasörü, IBM MQ Explorer ' in bildiği tüm kümeleri içerir. IBM MQ Explorer , Kuyruk Yöneticileri klasöründeki kuyruk yöneticilerine ait kümeler hakkında bilgi sahibi olur. Kuyruk Yöneticisi Kümeleri klasörü yalnızca, Kuyruk Yöneticileri klasöründeki bir kuyruk yöneticisi bir kümeye aitse kullanılabilir.</p>	<p>İçerik görünümünde kümeleri listelemek için Kuyruk Yöneticisi Kümeleri klasörünü tıklatın. Yeni bir kuyruk yöneticisi kümesi yaratmak gibi görevleri gerçekleştirmek için Kuyruk Yöneticisi Kümeleri klasörünü farenin sağ düğmesiyle tıklatın.</p>	<p>Kuyruk yöneticisi kümeleri</p>

Nesne ya da klasör	Nesnenin ya da klasörün amacı	Gerçekleştirebileceğiniz görevler	Ek bilgi bağlantıları
Bir küme	<p>Kuyruk Yöneticisi Kümeleri klasöründe gösterilen her kuyruk yöneticisi kümesi, sıradüzendeki bir düğüm tarafından temsil edilir. Kümeye ait olan kuyruk yöneticileri, Kuyruk Yöneticisi Kümeleri klasöründeki klasörlerde gösterilir. Kuyruk yöneticisi kümeleri, yalnızca Kuyruk Yöneticileri klasöründeki bir kuyruk yöneticisi bir kümeye ait olduğunda IBM MQ Explorer 'ta denetlemek için kullanılabilir.</p>	<p>Bununla ilgili bilgileri görüntülemek için kuyruk yöneticisi kümesini tıklatın. Kuyruk yöneticilerini ekleme gibi görevleri gerçekleştirmek için kuyruk yöneticisi kümesini farenin sağ düğmesiyle tıklatın.</p>	<p>Kuyruk yöneticisi kümeleri</p>
Tam Havuzlar	<p>Tam Havuzlar klasörü, kümenin tam havuzlarına sahip tüm kuyruk yöneticilerini içerir. Tam Havuzlar klasöründeki kuyruk yöneticileri, kümeyle ilgili eksiksiz ve güncel bir bilgi kümesi içerir. Tam Havuzlar klasörü, yalnızca Kuyruk Yöneticileri klasöründeki bir kuyruk yöneticisi bir kümeye aitse kullanılabilir.</p>	<p>İçerik görünümünde kümenin tam havuzlarını barındıran kuyruk yöneticilerini listelemek için Tam Havuzlar klasörünü tıklatın. Kümeye tam bir havuz barındıran başka bir kuyruk yöneticisi eklemek için Tam Havuzlar klasörünü sağ tıklatın.</p>	<p>Kuyruk yöneticisi kümeleri</p>
Tam havuzu barındıran bir kuyruk yöneticisi	<p>Küme için tam havuzu barındıran her kuyruk yöneticisi, sıradüzendeki bir düğüm tarafından temsil edilir. Tam Havuzlar klasöründeki kuyruk yöneticileri, kümeyle ilgili eksiksiz ve güncel bir bilgi kümesi içerir.</p>	<p>Kuyruk yöneticilerindeki kullanılabilir küme kuyruklarını ve küme kanallarını listelemek için kuyruk yöneticisini tıklatın. Kuyruk yöneticisini kümeden kaldırmak ya da küme içindeki kuyruk yöneticisinin kuyruklarını paylaşmak gibi görevleri gerçekleştirmek için kuyruk yöneticisini farenin sağ düğmesiyle tıklatın.</p>	<p>Kuyruk yöneticisi kümeleri</p>

Nesne ya da klasör	Nesnenin ya da klasörün amacı	Gerçekleştirebileceğiniz görevler	Ek bilgi bağlantıları
Kısmi Havuzlar	Kısmi Havuzlar klasörü, kümenin kısmi havuzlarına sahip tüm kuyruk yöneticilerini içerir. Kısmi Havuzlar klasöründeki kuyruk yöneticileri yalnızca, bu kuyruk yöneticilerinin kullanılması gereken nesnelere ilişkin bilgileri saklar.	İçerik görünümünde kümeye ilişkin kısmi havuzları barındıran kuyruk yöneticilerini listelemek için Kısmi Havuzlar klasörünü tıkkatın. Kümeye kısmi bir havuz barındıran başka bir kuyruk yöneticisi eklemek için Kısmi Havuzlar klasörünü farenin sağ düğmesiyle tıkkatın.	Kuyruk yöneticisi kümeleri
Kısmi bir havuzu barındıran kuyruk yöneticisi	Küme için kısmi bir havuzu barındıran her kuyruk yöneticisi, sıradüzendeki bir düğüm tarafından temsil edilir. Kısmi Havuzlar klasöründeki kuyruk yöneticileri yalnızca, bu kuyruk yöneticilerinin kullanılması gereken nesnelere ilişkin bilgileri saklar.	Kuyruk yöneticilerindeki kullanılabilir küme kuyruklarını ve küme kanallarını listelemek için kuyruk yöneticisini tıkkatın. Kuyruk yöneticisini kümeden kaldırmak ya da küme içindeki kuyruk yöneticisinin kuyruklarını paylaşmak gibi görevleri gerçekleştirmek için kuyruk yöneticisini farenin sağ düğmesiyle tıkkatın.	Kuyruk yöneticisi kümeleri

Depending on which other plug-ins you have installed and enabled for IBM MQ Explorer, the Navigator view might contain other folders and objects.

İlgili görevler

[“Kuyruk yöneticisinin gösterilmesi ya da gizlenmesi” sayfa 86](#)

Varsayılan değer olarak, Navigator görünümü, IBM MQ Explorer ' un kurulu olduğu bilgisayardaki tüm kuyruk yöneticilerini gösterir. Ancak, şu anda yönetmediğiniz kuyruk yöneticileriniz varsa, bunları gizleyebilmek için, isterseniz yapabilirsiniz. Ayrıca, uzak kuyruk yöneticilerini gösterebilir ya da gizleyebilirsiniz.

[“Kurulu eklentilerin etkinleştirilmesi” sayfa 239](#)

IBM MQ Explorer ' ta kurduğunuz yeni bir eklenti varsayılan olarak etkinleştirilmediyse, Tercihler iletişim kutusunu kullanarak bu eklentiye etkinleştirebilirsiniz.

İlgili başvurular

[“IBM MQ Exploreriçindeki simgeler” sayfa 296](#)

IBM MQ Explorer , kuyruk yöneticileri, kuyruklar ve kanallar gibi farklı nesnelere temsil etmek için simgeleri kullanır.

[“IBM MQ Exploreriçindeki görünüm” sayfa 301](#)

IBM MQ Explorer , Eclipse teknolojisini temel alan Eclipse Platform 'da bir perspektiftir.

IBM MQ Explorer İçerik görünümü

IBM MQ Explorer içindeki İçerik görünümü, nesnelere ve özelliklere ilişkin bilgileri görüntüler.

Navigator görünümünde bir klasörü tıkkattığınızda, **İçerik** görünümünde klasörün içinde bulunan IBM MQ nesnelere ve özellikleri görüntülenir. **Navigator** görünümünde bir kuyruk yöneticisini tıkkattığınızda, kuyruk yöneticisinin özelliklerinin bir özeti ya da QuickView, **İçerik** görünümünde görüntülenir.

Navigator görünümünde bir kuyruk yöneticisi kümesi seçtiğinizde, **İçerik** görünümü gruplanmış kuyruk yöneticilerini ve bu küme otomatik ya da el ile görüntülenir.

şemalar ve süzgeçlerkomutunu kullanarak, **İçerik** görünümünde görüntülenen özellikleri ve nesnelere uyarlayabilir ve yeniden sıralayabilirsiniz.

İçerik görünümündeki gri hücreler

İçerik görünümündeki boş gri hücreler, özelliğin ilgili olmadığını ve ayarlanmadığını belirtir. Örneğin, Scope özniteliği model kuyrukları için geçerli değildir. İçeriğini **İçerik** görünümünde görüntülemek için **Kuyruklar** klasörünü tıklarsanız, Scope öznitelik hücresi, herhangi bir model kuyruğu için gri renkle gölgelir. Similarly, the Transmission Queue attribute cell is shaded gray for all queue types except for remote queue definitions, for which you can set the Transmission Queue attribute. Bir uzak kuyruk tanımlaması için Transmission Queue öznitelikliğini ayarlamadıysanız, hücre boş ve beyaz olur. Beyaz hücreler, özelliğin ayarlanabileceğini gösterir.

Tercihler iletişim kutusunda, bu hücrelerin rengini değiştirebilirsiniz. Daha fazla bilgi için, bkz. [“Renklerin değiştirilmesi” sayfa 238](#).

İlgili kavramlar

[“Tablolardaki sütunların sırasını değiştirmek için şemaları tanımlayın” sayfa 234](#)

Nesne verileri tablolarda IBM MQ Explorer içinde görüntülendiğinde, tablolardaki sütunların sırasını özelleştirebilirsiniz.

İlgili görevler

[“Tablolarda görüntülenen nesnelere süzgeç uygulanması” sayfa 209](#)

Tablolarda nesne verileri IBM MQ Explorer içinde görüntülendiğinde, verileri süzgeçten geçirebilirsiniz, böylece yalnızca ilgilendiğiniz nesnelere görüntüleneceği şekilde görüntülenir.

[“yapılandırmaIBM MQ Explorer” sayfa 208](#)

IBM MQ Explorer kuruluşunuzu yapılandırmanıza yardımcı olması için bu bilgileri kullanın.

[“Kurulu eklentilerin etkinleştirilmesi” sayfa 239](#)

IBM MQ Explorer ' ta kurduğunuz yeni bir eklenti varsayılan olarak etkinleştirilmediyse, Tercihler iletişim kutusunu kullanarak bu eklentiye etkinleştirebilirsiniz.

İlgili başvurular

[“IBM MQ Exploreriçindeki simgeler” sayfa 296](#)

IBM MQ Explorer , kuyruk yöneticileri, kuyruklar ve kanallar gibi farklı nesnelere temsil etmek için simgeleri kullanır.

[“IBM MQ Exploreriçindeki görünüm” sayfa 301](#)

IBM MQ Explorer , Eclipse teknolojisini temel alan Eclipse Platform 'da bir perspektiftir.

IBM MQ ExplorerTercihleri

IBM MQ Explorer kuruluşunuzu yapılandırmanıza yardımcı olması için bu bilgileri kullanın.

Tablolardaki sütunlar ve **İçerik** görünümünde görüntülenen nesnelere de dahil olmak üzere IBM MQ Explorer ' in size bilgi sunduğu yolu özelleştirebilirsiniz. Ayrıca, iş gereksinimlerinize uyacak şekilde bir dizi diğer tercihi de özelleştirebilirsiniz. Belirli tercihlerin kullanılabilir olması, IBM MQ Exploreriçin hangi eklentilerin kurulu ve etkinleştirildiğine bağlıdır.

Anahtar ayarları, **Tercihler** iletişim kutusunda yapılandırılabilir. **Tercihler** iletişim kutusunu açmak için: **Pencere** > **Tercihler**seçeneklerini tıklattın. Diğer ayarlar, aşağıdaki tabloda yer alan bilgiler doğrultusunda yapılandırılabilir:

Ayar tipi	Yapılandırma görevi	Daha fazla bilgi nereden bulacağı
Yetkilendirme hizmeti	Nesne yetkisi ayarlarının metin olarak görüntülenmesi	“Nesne yetkisi ayarlarının metin olarak görüntülenmesi” sayfa 244

Çizelge 5. IBM MQ Explorer tercihlerine ilişkin ayarları yapılandırma seçenekleri (devamı var)

Ayar tipi	Yapılandırma görevi	Daha fazla bilgi nereden bulacağı
istemci bağlantıları	Uzak kuyruk yöneticileri; uzak kuyruk yöneticilerine bağlanmak için kullanılan varsayılan değerleri belirtme	“Uzak kuyruk yöneticilerine bağlanmak için kullanılan varsayılan değerlerin belirtilmesi” sayfa 241
	TLS Anahtar Havuzları; TLS sertifikalarının varsayılan konumunu ve varsayılan parolasını belirtme	“Varsayılan konum ve TLS sertifikalarının varsayılan parolasının belirtilmesi” sayfa 92
	TLS Seçenekleri; varsayılan güvenlik tercihlerini belirtme	“Varsayılan güvenlik tercihleri” sayfa 177
	Güvenlik çıkışı; varsayılan bir güvenlik çıkışı yapılandırılıyor	“Varsayılan güvenlik çıkışının yapılandırılması” sayfa 175
	Kullanıcı kimliği; varsayılan kullanıcı kimliğinin etkinleştirilmesi	“Yetkilendirme hizmetindeki kullanıcılar ve gruplar (varlıklar)” sayfa 165
Görüntü ayarları	Renklerin değiştirilmesi	“Renklerin değiştirilmesi” sayfa 238
	Şemaların ve süzgeçlerin ilgili içerik görünümünden tanımlanması	İçerik görünümünde görüntülenen nesnelere süzgeç uygulanması
	Tablolardaki sütunların sırasını ve görüntülenen nesnelere ayarlama	Tablolardaki sütunların sırasının değiştirilmesi
	Kuyruk yöneticisi bilgilerinin yenileme sıklığını değiştirme	“Kuyruk yöneticisi bilgilerinin yenileme sıklığını değiştirme” sayfa 240
	Nesne yetkisi ayarlarının metin olarak görüntülenmesi	“Nesne yetkisi ayarlarının metin olarak görüntülenmesi” sayfa 244
Eklentileri Etkinleştir	Kurulu eklentilerin etkinleştirilmesi	“Kurulu eklentilerin etkinleştirilmesi” sayfa 239
Yönetilen Dosya Aktarımı	Yönetilen dosya aktarımı yapılandırma	“Managed File Transfer tercihlerini yapılandırma” sayfa 317
İletiler	İletilerin yapılandırılması	“İleti tercihlerinin yapılandırılması” sayfa 318
Parolalar	Parola tercihlerini ayarlama	“Parola tercihleri” sayfa 179
Telemetri	Telemetri kanallarını yapılandırma	“Telemetri kanalları” sayfa 255
Sinamalar	Test yapılandırmalarındaki gizli kuyruk yöneticileri dahil	“Test yapılandırmalarındaki gizli kuyruk yöneticileri dahil” sayfa 244
	Sinamaları çalıştırdığınızda SYSTEM nesnelere de içinde olmak üzere	“Sinamaları çalıştırdığınızda SYSTEM nesnelere de içinde olmak üzere” sayfa 243

Tablolarda görüntülenen nesnelere süzgeç uygulanması

Tablolarda nesne verileri IBM MQ Explorer içinde görüntülendiğinde, verileri süzgeçten geçirebilirsiniz, böylece yalnızca ilgilendiğiniz nesnelere görüntüleneceği şekilde görüntülenir.

Bu görev hakkında

İçerik görünümü bir kuyruk yöneticisinin **Kuyruklar** klasörünün içeriğini görüntülediğinde, yapabildiğiniz süzgeçten geçirme örneği, yalnızca satırla başlayan bir adı taşıyan kuyrukları görüntüleyebilir. Her kuyruk yöneticisinde her nesne tipi için yeni bir süzgeç yaratmak yerine, kuyruklar

gibi bir nesne tipi için, bir kuyruk yöneticisine ilişkin bir süzgeç yaratabilir ve daha sonra, diğer kuyruk yöneticilerindeki kuyruklar için süzgeci yeniden kullanabilirsiniz.

Aşağıdaki ölçütleri süzgeçten geçirebilirsiniz:

- Nesnenin adı.
- Nesnenin tipi (yalnızca kuyruklar ve kanallar).
- Nesnenin bir özniteliği (isteğe bağlı).

IBM MQ Explorer kaynakları, her nesne tipi için standart bir süzgeç uygular. Örneğin, Standard for Queues süzgeci tüm kuyrukları içerir; böylece, kuyruk yöneticisindeki tüm kuyrukları görüntülediğinizden emin olabilirsiniz; Standard for Channels süzgeci tüm kanalları içerir ve bu şekilde devam eder. IBM MQ , diğer yararlı süzgeçler de sağlar; örneğin, bir All queues with messages süzgeci yalnızca bir ya da daha çok iletiye sahip kuyrukları görüntüler.

Nesne klasörüne farklı bir süzgeç uygulamak için:

Yordam

1. Tabloyu içeren İçerik görünümünde ya da iletişim kutusunda, geçerli süzgeç adının yanındaki küçük oku tıkklatın. Bir menü görüntülenir.
2. Sağlanan diğer süzgeçlerden birini uygulamak istiyorsanız, menüde süzgecin adını tıkklatın. Menü kapatılır ve çizelgeye süzgeç uygulanır.
3. Farklı bir süzgeç uygulamak istiyorsanız (IBM MQ ile birlikte verilmemiş), **Diğer Süzgeçler ...**düğmesini tıkklatın. Kullanılabilecek süzgeçleri görüntüleyerek Süzgeç Seç iletişim kutusu açılır.
4. **Süzgeç uygula** listesinde, uygulamak istediğiniz süzgeci tıkklatın ya da tüm süzme işlemini çizelgeden kaldırmak için **Süzgeç yok** seçeneğini tıkklatın.
5. **Tamam**'ı tıkklatın.

Sonuçlar

Seçilen süzgeç seçilen klasöre uygulanmış.

İlgili kavramlar

“Tablolardaki sütunların sırasını değiştirmek için şemaları tanımlayın” sayfa 234

Nesne verileri tablolarda IBM MQ Explorer içinde görüntülendiğinde, tablolardaki sütunların sırasını özelleştirebilirsiniz.

Tablolardaki sütunların sırasını değiştirmek için şemaları tanımlayın

Nesne verileri tablolarda IBM MQ Explorer içinde görüntülendiğinde, tablolardaki sütunların sırasını özelleştirebilirsiniz.

Örneğin, kuyruklar çok sayıda öznitelik içerir; **İçerik** görünümünde bir **Kuyruklar** klasörünün içindekileri görüntülediğinizde, kuyrukların yaratılma tarihi ve saati ile ilgilenmiyorsanız, bu öznitelikleri görüntülemeyi ya da bu sütunları tablo içinde başka bir yere taşıyabilirsiniz.

Yaptığınız değişiklikler, aynı tipteki değişiklikleri, diğer kuyruk yöneticilerindeki aynı nesne tipine uygulayabilmeniz için şemalar olarak kaydedilir.

 IBM MQ Explorer , standart şemaları sağlar ve uygular. Kuyruk yöneticileri ve nesnelere için IBM MQ for z/OS , biraz farklı özniteliklere sahip olduğundan, her nesne şeması, Multiplatform kuyruk yöneticilerindeki nesneye ve z/OS kuyruk yöneticilerine ilişkin ayarlara sahip olabilir. Standart şemalar, o tipteki nesnelere ilişkin tüm öznitelikleri içerir. Örneğin, Standard for Queues şeması, listelenen kuyruklara ilişkin tüm öznitelikleri görebileceğinizden emin olmak için, Multiplatform ve z/OS platformlarındaki kuyruklara ilişkin tüm öznitelikleri içerir.

Bir çizelgeye varolan bir şemayı uygulamak için:

1. In the **İçerik** view, or dialog that contains the table, click the small arrow next to the current scheme name. Bir menü görüntülenir.

2. Menüden **Şema Seç** ' i tıklatın, **Şema Seç** iletişim kutusu açılır.
3. **Şema Seç** iletişim penceresinde, uygulamak istediğiniz şemayı tıklatın. Şemanın görüntüleyeceği öznetelikler iletişim kutusunda listelenir.
4. **Tamam**'ı tıklatın.

Seçilen şema nesne klasörüne uygulandı.

İlgili görevler

[“Şema oluşturma” sayfa 235](#)

IBM MQ Explorer’indeki veri tablolarının çoğu için şemalar oluşturabilirsiniz.

[“Var olan bir şemanın düzenlenmesi” sayfa 236](#)

Daha önce oluşturduğunuz tüm şemaları düzenleyebilir ve IBM MQ Explorer ile sağlanan şemaları (örneğin, Standard for Queues şeması gibi) de düzenleyebilirsiniz.

[“Varolan bir şemanın kopyalanması” sayfa 238](#)

Yaratmak istediğiniz bir şemaya benzer bir şema zaten varsa, var olan şemayı kopyalayabilir ve gerektiği gibi düzenleyebilirsiniz.

[“Tablolarda görüntülenen nesnelere süzgeç uygulanması” sayfa 209](#)

Tablolarda nesne verileri IBM MQ Explorer içinde görüntülendiğinde, verileri süzgeçten geçirebilirsiniz, böylece yalnızca ilgilendiğiniz nesnelere görüntüleneceği şekilde görüntülenir.

Kuyruk yöneticisi bilgilerinin yenileme sıklığını değiştirme

IBM MQ Explorer’ ta, yerel ve uzak kuyruk yöneticilerine ilişkin bilgiler küme aralıklarında otomatik olarak yenilenir. Belirli bir kuyruk yöneticisine ilişkin yenileme sıklığını ya da tüm yeni kuyruk yöneticilerine ilişkin varsayılan yenileme sıklığını değiştirebilirsiniz. Belirli bir kuyruk yöneticisinin bilgilerinin otomatik olarak yenilenmesini de önleyebilirsiniz.

Bu görev hakkında

Varsayılan olarak, uzak kuyruk yöneticilerine ilişkin görüntülenen bilgiler, uzak sistemlerden her bilgi istendiğinde, ağ trafiğindeki artış nedeniyle yerel kuyruk yöneticilerine ilişkin bilgilerden daha az sıklıkta yenilenir.

Ayrıca, belirli kuyruk yöneticilerinin otomatik olarak yenilenmesini önleyebilirsiniz. For example, if you know that a queue manager will remain stopped for a period of time, you could prevent IBM MQ Explorer requesting information about it and so reduce the network traffic.

- [“Belirli bir kuyruk yöneticisine ilişkin yenileme sıklığının değiştirilmesi” sayfa 240](#)
- [“Tüm yeni kuyruk yöneticileri için varsayılan yenileme sıklığını değiştirme” sayfa 240](#)
- [“Kuyruk yöneticisi bilgilerinin otomatik olarak yenilenmesini önleme” sayfa 241](#)

Belirli bir kuyruk yöneticisine ilişkin yenileme sıklığının değiştirilmesi

Bu görev hakkında

Belirli bir kuyruk yöneticisiyle ilgili bilgilerin yenilenme sıklığını değiştirmek için:

Yordam

1. **Navigator** görünümünde kuyruk yöneticisini sağ tıklatın ve **Bağlantı Ayrıntıları > Yenileme Aralığını Ayarla** ' yı sağ tıklatın ve **Otomatik Yenile** iletişim kutusu açılır.
2. In the **Otomatik Yenileme** dialog, edit the value in the **Aralık** field.
3. İsteğe bağlı: Otomatik yenileme hızını varsayılan değere sıfırlamak için **Varsayılan Uyguladüğmesini** tıklatın.
4. Yeni yenileme hızını kaydetmek için **Tamam** düğmesini tıklatın.

Sonuçlar

Kuyruk yöneticisiyle ilgili bilgiler şimdi otomatik olarak yeni hızda yenilenir.

Tüm yeni kuyruk yöneticileri için varsayılan yenileme sıklığını değiştirme

Bu görev hakkında

Yerel ve uzak kuyruk yöneticilerine ilişkin bilgilerin yenilenme sıklığını değiştirmek için:

Yordam

1. Tercihler iletişim kutusunu açmak için **Pencere** > **Tercihler** seçeneklerini tıklayın.
2. **MQ Explorer** sayfasında, **Default Queue Manager Refresh Intervals** (Varsayılan Kuyruk Yöneticisi Yenileme Aralıkları) alanlarında yenileme aralığını (saniye) yazın ve **OK**(Tamam) düğmesini tıklayın.

Sonuçlar

IBM MQ Explorer ' a eklenen tüm yeni kuyruk yöneticileri artık yeni hızla yenilenir.

Kuyruk yöneticisi bilgilerinin otomatik olarak yenilenmesini önleme

Bu görev hakkında

IBM MQ Explorer ' ta kuyruk yöneticisi bilgilerinin otomatik olarak yenilenmesini önlemek için:

Yordam

1. **Navigator** görünümünde kuyruk yöneticisini sağ tıklayın ve **Bağlantı Ayrıntıları** > **Yenileme Aralığını Ayarla** ' yı sağ tıklayın ve **Otomatik Yenile** iletişim kutusu açılır.
2. **Otomatik Yenile** iletişim kutusunda, onay kutusundaki işareti kaldırın ve **Tamam**düğmesini tıklayın.

Sonuçlar

Kuyruk yöneticisiyle ilgili bilgiler artık otomatik olarak yenilenmez. Kuyruk yöneticisiyle ilgili bilgileri yenilemek için, **İçerik** görünümündeki menüdeki **Yenile** ögesini tıklayın.

Nesne yetkisi ayarlarının metin olarak görüntülenmesi

IBM MQ Explorer iletişim kutularında, nesne yetkileri varsayılan olarak simge olarak görüntülenir, ancak bunların yerine metin olarak görüntülenmesini seçebilirsiniz.

Bu görev hakkında

Yetki Kayıtlarını Yönet iletişim kutularında ve nesne yetkilerini görüntüleyen diğer iletişim kutularında, bir yetkinin verilip verilmediğini göstermek için tablolar simgelerini kullanır. İsterseniz, simgeleri simge yerine metin kullanacak şekilde ayarlayabilirsiniz.

Bir yetkinin verilip verilmediğini göstermek üzere simgeler yerine metni kullanmak üzere tabloları değiştirmek için aşağıdaki adımları tamamlayın.

Yordam

1. Tercihler iletişim kutusunu açın: **Pencere** > **Tercihler**
2. **MQ Explorer** ' ı genişletin.
3. **Yetki Hizmeti** sayfasında, **Yetkilileri metin olarak görüntüle**seçeneğini tıklayın.
4. Tercihler iletişim kutusunu kapatmak için **Tamam** düğmesini tıklayın.

Sonuçlar

Nesne yetkilerini görüntüleyen bir iletişim kutusunu bir sonraki açığınızda, tablolar simgeleri simgeler yerine metin kullanarak gösterecektir.

İlgili görevler

[“yapılandırmaIBM MQ Explorer” sayfa 208](#)

IBM MQ Explorer kuruluşunuzu yapılandırmanıza yardımcı olması için bu bilgileri kullanın.

İlgili başvurular

[“IBM MQ Explorer' ta erişilirlik” sayfa 295](#)

Erişilebilirlik özellikleri, fiziksel bir engeli (örneğin, görme ya da hareket yetisi sınırlı) olan kullanıcıların yazılım ürünlerini başarıyla kullanmalarını sağlar.

Renklerin değiştirilmesi

IBM MQ Explorer arabiriminin bölümlerini vurgulamak için kullanılan renklerin değişmesini yapabilirsiniz.

Bu görev hakkında

IBM MQ Explorer' ta, arabirimin kısımlarını vurgulamak için renklerin kullanıldığı birkaç yer vardır. Örneğin, İçerik görünümünde bir nesne için geçerli olmayan hücreler gri renklendirilir; komut penceresinde Create Queue Manager sihirbazının komut ayrıntılarını içeren metin bölümleri farklı renklerde vurgulanır. Tercihler iletişim kutusunda, kullanılan renklerin değişmesini yapabilirsiniz.

Geçerli olmayan hücrelerin rengini değiştirmek için:

Yordam

1. Tercihler iletişim kutusunu açın: **Pencere > Tercihler**
2. Tercihler iletişim kutusunun gezinme ağacında, **MQ Gezgini**'ne genişletin ve **Renkler**' i tıklatın.
3. **Renkler** sayfasında, değiştirmek istediğiniz özelliğe ilişkin palet düğmesini tıklatın. Sayfanın İçerik Görünümü bölümündeki palet düğmesi, geçerli olmayan hücrelerin rengini (varsayılan olarak renklendiren hücreler) denetler; sayfanın Komut Ayrıntıları bölümündeki palet düğmeleri, IBM MQ Explorer' ta bir kuyruk yöneticisi yarattığınızda, sildiğinizde, başlatırken ve durdurduğunuzda Ayrıntılar penceresinde görüntülenen komut pencerelerinde metin ve artalan rengini denetler.
4. Palette, kullanmak istediğiniz rengi tıklatın (ya da özel bir renk tanımlayın), ardından **Tamam**' i tıklatın.
5. Tercihler iletişim kutusunu kapatmak için **Tamam** düğmesini tıklatın.

Sonuçlar

Seçtiğiniz renk kullanılır.

İlgili görevler

[“yapılandırmaIBM MQ Explorer” sayfa 208](#)

IBM MQ Explorer kuruluşunuzu yapılandırmanıza yardımcı olması için bu bilgileri kullanın.

İlgili başvurular

[“IBM MQ Explorer' ta erişilirlik” sayfa 295](#)

Erişilebilirlik özellikleri, fiziksel bir engeli (örneğin, görme ya da hareket yetisi sınırlı) olan kullanıcıların yazılım ürünlerini başarıyla kullanmalarını sağlar.

Kurulu eklentilerin etkinleştirilmesi

IBM MQ Explorer ' ta kurduğunuz yeni bir eklenti varsayılan olarak etkinleştirilmediyse, Tercihler iletişim kutusunu kullanarak bu eklentiye etkinleştirebilirsiniz.

Bu görev hakkında

IBM MQ Explorer'ta yeni bir eklenti kurduğunuzda, eklentinin IBM tarafından mı, yoksa üçüncü bir kişi tarafından mı sağlansa da, eklentinin IBM MQ Explorer' ta çalışıyor görünmemesi durumunda, eklentinin varsayılan olarak etkinleştirilmemiş olması olasıdır.

Kurulu bir eklentiye etkinleştirmek için aşağıdaki adımları tamamlayın.

Yordam

1. Tercihler iletişim kutusunu açmak için **Pencere > Tercihler** seçeneklerini tıklatın.
2. **Tercihler** iletişim kutusunun gezinme ağacında, **MQ Explorer'**ı genişletin ve **Eklentileri etkinleştir'** i tıklatın. Kullanılabilir eklentilerin bir listesi görüntülenir.
3. Etkinleştirmek istediğiniz eklentinin yanındaki onay kutusunu seçin ve **Tamam** düğmesini tıklatın.

Sonuçlar

Eklenti şu anda IBM MQ Explorer'inde etkindir. Örneğin, eklentiyle ilgili tüm klasörler ya da menü öğeleri şu anda IBM MQ Explorer' ta kullanılabilir.

Ayrıca, kullanmadığınız eklentileri devre dışı bırakabilirsiniz. Örneğin, ileti alışverişi ağlarınızda kümelemeyi kullanmayabilirsiniz, Cluster Component eklentisinin yanındaki onay kutusunu temizleyebilirsiniz. Cluster Component eklentisi bilgisayarınızda kurulu olmaya devam eder ve ileride bu eklentiye etkinleştirmenizi sağlar. Eklentinin bilgisayarınızda kurulu olduğu için, kümeleme ile ilişkili yardım sisteminde ve bağlama duyarlı yardımlarda da kullanılabilir olmaya devam eder.

Managed File Transfer tercihlerini yapılandırma

IBM MQ Explorer içinde yapılandırabileceğiniz Managed File Transfer tercihleri arasında genel tercihler ve varsayılan genel yapılandırma tipi bulunur. Etkinleştirmek istediğiniz işlevsel düzeltme paketi davranışının düzeyini de seçebilirsiniz.

Bu görev hakkında

IBM MQ Explorer'indeki Managed File Transfer tercihlerini yapılandırmak için aşağıdaki görevlerden birini tamamlayın:

- [“Genel tercihlerin ayarlanması” sayfa 317](#)
- [“Varsayılan genel yapılandırma aboneliği tipini geçersiz kılma” sayfa 318](#)
- [“Düzeltilme Paketi İşlevi Düzeyinin Seçilmesi” sayfa 318](#)

Genel tercihlerin ayarlanması

Bu görev hakkında

Managed File Transfer panolarında herhangi bir tarih ve saat değerinin görüntüleneceği varsayılan saat dilimini geçersiz kılabilirsiniz; böylece, eklentinin durumuna saklanacak ve saklanacak günlük ve ilerleme durumu iletileri sayısı üst sınırını seçebilirsiniz.

Yordam

1. **Pencere'**yi ve ardından **Tercihler'** i tıklatın.
Tercihler iletişim kutusu açılır.
2. **Yönetilen Dosya Aktarımı'** yı tıklatın.
Yönetilen dosya aktarma ayarları görüntülenir.
3. Yönetilen Dosya Aktarma panolarında herhangi bir tarih ve saat değerlerinin görüntüleneceği varsayılan saat dilimini geçersiz kılmak için, **Saat dilimi** listesinden tercih ettiğiniz saat dilimini seçin.

4. Saklanacak günlük ve aşama iletileri sayısı üst sınırını seçmek için uygun değerleri seçin. Her biri için varsayılan değerler 1000 'tür.

Varsayılan genel yapılandırma aboneliği tipini geçersiz kılma

Bu görev hakkında

Genel olarak yapılandırılmış bir özellik kümesine bağlandığında, bu abonelik tipini geçersiz kılabilirsiniz. Abonelikleri dayanıklı ya da kalıcı olmayan şekilde yapılandırabilirsiniz. Bu ayar, eklenti eşgüdüm kuyruk yöneticisinden bağlantı kesildiğinde ne olacağını belirler. Eklenti bağlantısı kesilip yayınların almaya devam ederken, sürekli abonelikler var olmaya devam eder. Kalıcı olmayan abonelikler yalnızca kuyruk yöneticisine yönelik bağlantı kullanılabilir olduğunda var olur.

Yordam

1. **Pencere**'yi ve ardından **Tercihler**' i tıklatın.
Tercihler iletişim kutusu açılır.
2. **Yönetilen Dosya Aktarımı**' yı tıklatın.
Yönetilen dosya aktarma ayarları görüntülenir.
3. **Varsayılan genel yapılandırma aboneliği tipi** altında, **Durable** ya da **Non-dayanıklılı**ğesini seçin.

Düzeltilme Paketi İşlevi Düzeyinin Seçilmesi

Bu görev hakkında

Etkinleştirmek istediğiniz işlevsel düzeltme paketi davranışının düzeyini seçebilirsiniz. APAR düzeltmelerinin yanı sıra, bazı IBM MQ Explorer düzeltme paketleri, varsayılan olarak geçersiz kılınan yeni işlev ya da davranışlarda değişiklik içerir. Bu değişiklikleri etkinleştirmek için, taşınmasını istediğiniz işlev düzeyini seçin. Bu ayar, her zaman uygulanan düzeltmelerin uygulanmasını etkilemez.

Yordam

1. **Pencere**'yi ve ardından **Tercihler**' i tıklatın.
Tercihler iletişim kutusu açılır.
2. **Yönetilen Dosya Aktarımı**' yı tıklatın.
Yönetilen dosya aktarma ayarları görüntülenir.
3. Taşımak istediğiniz işlev düzeyini seçin.

İleti tercihlerinin yapılandırılması

Göz atma sınırlarını yapılandırabilir ve ileti özelliklerinin nasıl görüntüleneceğini belirleyebilirsiniz.

Bu görev hakkında

IBM MQ Explorer'indeki ileti tercihlerini yapılandırmak için aşağıdaki görevlerden birini tamamlayın:

- [“Göz atma sınırlarının yapılandırılması” sayfa 318](#)
- [“İleti özelliklerinin gösterilmesi” sayfa 319](#)

Göz atma sınırlarının yapılandırılması

Bu görev hakkında

Aşağıdaki değerleri yapılandırabilirsiniz:

- 1-5000 aralığında göz atılabilecek ileti sayısı üst sınırı.

- 0-16 384 aralığındaki ileti başına görüntülenecek veri bayt sayısı üst sınırı.

Önemli: Sisteminizin yeterli sayıda rasgele erişim belleği (RAM) olduğundan emin olun ya da çok sayıda ileti ya da sistem başarımı etkilenebilir.

Yordam

1. **Pencere**'yi ve ardından **Tercihler**' i tıklatın.
Tercihler iletişim kutusu açılır.
2. **İletiler**seçeneğini tıklatın.
İleti ayarları görüntülenir.
3. Yukarı ya da aşağı okları tıklatarak ya da yeni bir değer yazarak göz atılan ileti sayısı üst sınırını değiştirin. Varsayılan değer 500 'dür.
4. Yukarı ya da aşağı okları tıklatarak ya da yeni bir değer yazarak görüntülenen veri baytı üst sınırını değiştirin. Varsayılan değer 1000'dir.

İleti özelliklerinin gösterilmesi

Bu görev hakkında

İleti özelliklerinin nasıl görüntüleneceğini belirleyebilirsiniz. İleti özelliklerini gösteremez ya da ileti özelliklerini Adlandırılmış Özellikler olarak, ileti gövdesindeki bir MQRFH2 yapısı olarak ya da IBM WebSphere MQ 6.0 ile uyumlu ileti gövdesinde bir MQRFH2 yapısı olarak gösterebilirsiniz.

Yordam

1. **Pencere**'yi ve ardından **Tercihler**' i tıklatın.
Tercihler iletişim kutusu açılır.
2. **İletiler**seçeneğini tıklatın.
İleti ayarları görüntülenir.
3. İleti tanımlayıcısı ya da uzantısında bulunan özellikler dışında hiçbir ileti özelliği göstermemeniz için, **İleti özelliklerini göster** onay kutusunun işaretini kaldırın.
Daha fazla bilgi için, bkz. “Adlandırılmış Özellikler sayfası” sayfa 480.
4. İleti özelliklerini Adlandırılan Özellikler olarak göstermek için, **Adlandırılan Özellikler olarak** onay kutusunu seçin. İleti tanımlayıcısı ya da uzantısında bulunan özellikler dışında, iletinin özellikleri, ad-değer çiftlerindeki **Adlandırılmış Özellikler** panosunda gösterilir ve özellikler ileti verilerinden kaldırılır.
Daha fazla bilgi için, “Adlandırılmış Özellikler sayfası” sayfa 480 içinde MQGMO_PROPERTIES_IN_HANDLE girişine bakın.
5. İleti özelliklerini ileti gövdesinde bir MQRFH2 yapısı olarak göstermek için **ileti gövdesinde bir MQRFH2 yapısı olarak** onay kutusunu seçin. İletinin özellikleri, ileti tanımlayıcısı ya da uzantısında bulunan özellikler dışında, **MQRFH2 Properties** panosunda gösterilir ve özellikler ileti verilerinde kalır.
Daha fazla bilgi için, “MQRFH2 Özellikler sayfası” sayfa 480 içindeki MQGMO_PROPERTIES_FORCE_MQRFH2 girişine bakın.
6. İleti özelliklerini ileti gövdesinde bir MQRFH2 yapısı olarak göstermek için **ileti gövdesinde bir MQRFH2 yapısı olarak, WebSphere MQ V6 ile uyumludur** onay kutusunu seçin. If the message contains a property with a prefix of mcd . , jms . , us1 . , or mqext . , all message properties, except those properties that are contained in the message descriptor or extension, are represented in the **MQRFH2 Özellikleri** panel and the properties remain in the message data. Ters durumda, ileti tanımlayıcısı ya da uzantısında yer alan özellikler dışında, iletinin tüm özellikleri atılır ve görüntülenmez.
Daha fazla bilgi için, “MQRFH2 Özellikler sayfası” sayfa 480 içindeki MQGMO_PROPERTIES_FORCE_MQRFH2 girişine bakın.

Kullanıcı kimliği

Bir kümedeki tüm kuyruk yöneticilerine ilişkin kullanıcı kimliği değiştirilebilir. Yeni bir uzak kuyruk yöneticisi eklediğinizde, kullanıcı kimliği geçersiz kılınabilir.

Kullanıcı kimliği tercihleri, **Tercihler** iletişim kutusunun bir parçasıdır ve bunlar aşağıdaki şekilde açılabilir:

1. **Windows > Tercihler ...** öğelerini tıklatın. **Tercihler** iletişim kutusu açılır.
2. **MQ Explorer'** i genişletin.
3. **Kullanıcı tanımlaması** nesnesini açın. Varsayılan kullanıcı kimliği ayarları iletişim kutularına erişilir.

Kullanıcı kimliği ve **Parola** alanlarını etkinleştirmek için **Varsayılan kullanıcı kimliğini etkinleştir** seçeneğini belirleyin.

Öğe	Tanım
Kullanıcı kimliğini geçerli kıl	Bu iletişim kutusundaki alanları etkinleştirmek için Kullanıcı kimliğini etkinleştir seçeneğini belirleyin.
Kullanıcı kimliği uyumluluk Kipi	Bu seçenek belirlendiğinde, kullanıcı kimliği ve parolası sunucuya, IBM MQ 8.0öncesinde yaratılan güvenlik çıkışlarıyla uyumlu bir şekilde iletilir.
Kullanıcı kimliği	Kullanıcı kimliği ve parola, belirtildiğinde sunucuya geçirilir ve aşağıdakilerden birini kullanarak kullanılabilir: <ul style="list-style-type: none">• Kuyruk yöneticisi, bağlantı kimlik doğrulamasını kullanacak şekilde yapılandırıldıysa ya da• İstemci bağlantısı kullanılıyorsa, sunucu güvenliği çıkışı to establish the identity of the IBM MQ Explorer user.
Parola yok	Seçildiğinde, kullanıcı kimliği ile sunucuya parola iletilmedi.
Parola istemi	Bu seçenek belirlendiğinde, kullanıcıya kullanıcı kimliği ile geçirilen bir parola istenir. Bilgi istemi, bağlantı işleminin bir parçası olarak gerçekleşir.
Saklanmış parolayı kullan	Bu seçenek belirlendiğinde, saklanan parola, kullanıcı kimliği ile sunucuya geçirilir.
Parola kaydedildi	Kullanıcı kimliği ile sunucuya geçirilecek saklanmış parola

İlgili başvurular

[“Varsayılan güvenlik tercihleri” sayfa 177](#)

Aynı IBM MQ Explorerindeki tüm istemci bağlantıları için bir güvenlik çıkışı tanımlanabiliyor. Bu, varsayılan güvenlik çıkışı olarak bilinir ve güvenlik çıkışına ilişkin tercihler burada açıklanmaktadır.

[“Parola tercihleri” sayfa 179](#)

Kaynaklara her bağlanmak istediğinizde girmenize gerek kalmaması için, parolaları bir dosyaya saklayabilirsiniz.

Parola tercihleri

Kaynaklara her bağlanmak istediğinizde girmenize gerek kalmaması için, parolaları bir dosyaya saklayabilirsiniz.

Kaynaklara bağlanmak için IBM MQ Explorer tarafından kullanılan parolalar (örneğin, TLS mağazalarının açılması ya da kuyruk yöneticilerine bağlanma), bir dosyada saklanabilir. Parola dosyası yerel olarak, uzak bir aygıtta ya da çıkarılabilir bir aygıtta depolanabilir.

Parolalar tercih panosunu açmak için:

1. **Pencere** > **Tercihler** seçeneklerini tıklatın. **Tercihler** iletişim kutusu açılır.
2. **MQ Explorer'** i genişletin.
3. **Parolalar** panosunu görüntülemek için **Parolalar** seçeneğini belirleyin.

Öğe	Tanım
Parolaların saklanmaması	Parolalar bir dosyaya saklanmaz. Bu varsayılan değerdir.
Parolaları dosyaya kaydet	Parolalar belirttiğiniz dosyaya kaydedilir. Şifrelenen parola dosyasına ilişkin bir konum seçmek için Parolaları dosyaya kaydet seçeneğini belirleyin ve Göz at düğmesini tıklatın.
Varsayılan anahtarı kullan	Bir parola deposunu açmak için bir anahtar kullanmanız gerekir. Bu varsayılan değerdir.
Kullanıcı tanımlı anahtar	Bir parola deposunu açmak için bir anahtar kullanmanız gerekir. Parolanızı girmek için Kullanıcı tanımlı anahtar seçeneğini, ardından Değişiklik seçeneğini tıklatın. Parola en az 8 karakterden oluşmalıdır.

İlgili görevler

[“Varsayılan güvenlik çıkışının yapılandırılması” sayfa 175](#)

Aynı IBM MQ Exploreriçindeki tüm istemci bağlantıları için bir güvenlik çıkışı tanımlanabiliyor. Bu, varsayılan güvenlik çıkışı olarak bilinir.

[“Kuyruk yöneticisi kümesine ilişkin istemci güvenliği ayrıntılarının yapılandırılması” sayfa 176](#)

İstemci güvenlik ayrıntıları ve güvenlik çıkışı, bir kuyruk yöneticisi kümesindeki tüm istemciye bağlı kuyruk yöneticileri için tanımlanabilir.

İlgili başvurular

[“Varsayılan güvenlik tercihleri” sayfa 177](#)

Aynı IBM MQ Exploreriçindeki tüm istemci bağlantıları için bir güvenlik çıkışı tanımlanabiliyor. Bu, varsayılan güvenlik çıkışı olarak bilinir ve güvenlik çıkışına ilişkin tercihler burada açıklanmaktadır.

Varsayılan güvenlik tercihleri

Aynı IBM MQ Exploreriçindeki tüm istemci bağlantıları için bir güvenlik çıkışı tanımlanabiliyor. Bu, varsayılan güvenlik çıkışı olarak bilinir ve güvenlik çıkışına ilişkin tercihler burada açıklanmaktadır.

Varsayılan güvenlik tercihleri, **Tercihler** iletişim kutusunun bir parçasıdır ve bunlar aşağıdaki şekilde açılabilir:

1. **Windows** > **Tercihler ...** öğelerini tıklatın. **Tercihler** iletişim kutusu açılır.
2. **MQ Explorer'** i genişletin.
3. **İstemci Bağlantıları** nesnesini açın. Varsayılan güvenlik ayarları iletişim kutularına erişilir.

Güvenlik Çıkışı

Aynı IBM MQ Exploreriçindeki tüm istemci bağlantıları için varsayılan güvenlik çıkışını ayarlamak için **Varsayılan güvenlik çıkışını etkinleştir** seçeneğini belirleyin. Bir kümedeki tüm istemciye bağlı kuyruk yöneticileri için güvenlik çıkışı değiştirilebilir. Yeni bir uzak kuyruk yöneticisi eklerken yeni bir güvenlik çıkışı tanımlarken güvenlik çıkışı geçersiz kılınabilir.

Bir kümedeki tüm istemci bağlantılı kuyruk yöneticileri için Security Exit (Güvenlik Çıkışı) değiştirilebilir. TLS seçenekleri, yeni bir uzak kuyruk yöneticisi eklediğinizde geçersiz kılınabilir.

Öge	Tanım
Çıkış adı	Güvenlik çıkışıyla çalıştırılacak çıkış programının adını belirler. Exit name , en çok 1024 karakter uzunluğunda olabilir ve büyük ve küçük harfe duyarlıdır. Exit name , dizinde ya da jar dosyasında bulunan tam olarak nitelenmiş bir java sınıfı adı olabilir. Exit name , şu biçimde bir C çıkışı olabilir: dll_name(function_name). Çıkışlar için varsayılan yol her zaman C çıkışlarını bulmak için kullanılır; varsayılan yol ayarlanmadığı sürece, bu giriş alanında çıkış kitaplığının yerini belirleyemezsiniz.
dizinde	Güvenlik çıkışa ilişkin dizini belirtir (yalnızca Java çıkışları).
Jar içinde	Güvenlik çıkışa ilişkin jar dosyasını belirtir (yalnızca Java çıkışları).
Verilerden çık	Exit data , en çok 32 karakter uzunluğunda olabilir. Bu öznitelik için herhangi bir değer tanımlanmadıysa, bu alan tamamen boşluktur.

SSL/TLS Seçenekleri

Aynı IBM MQ Explorerindeki tüm istemci bağlantıları için varsayılan SSL/TLS seçeneklerini etkinleştirmek için **Varsayılan SSL seçeneklerini etkinleştir** seçeneğini belirleyin. Bir kümedeki tüm istemciye bağlı kuyruk yöneticileri için SSL/TLS seçenekleri değiştirilebilir. SSL/TLS seçenekleri, yeni bir uzak kuyruk yöneticisi eklediğinizde geçersiz kılınabilir.

Öge	Tanım
SSL CipherSpec	CipherSpec , bir SSL/TLS bağlantısı tarafından kullanılan şifreleme algoritması ve karma işlevinin birleşimini tanımlar. CipherSpec , anahtar değişimi ve kimlik doğrulama mekanizmasını ve şifreleme ve hash işlevi algoritmalarını tanımlayan CipherSuite' nin bir parçasını oluşturur. El sıkışma sırasında kullanılan anahtarın boyutu, kullandığınız dijital sertifikaya bağlı olabilir, ancak IBM MQ tarafından desteklenen bazı CipherSpecs , el sıkışma anahtarı boyutuna ilişkin bir belirtim içerir. Daha büyük el sıkışma anahtarı boyutlarının daha güçlü kimlik doğrulaması sağladığını unutmayın. Daha küçük anahtar boyutlarıyla, el sıkışma daha hızlı olur. Daha fazla bilgi için bkz. CipherSpecs ve CipherSuites .
SSL FIPS gerekli	Yalnızca FIPS onaylı şifreleme takımlarını kullanmak için Yes (Evet) seçeneğini belirleyin. Evet ' i seçerseniz, tüm TLS bağlantıları FIPS onaylı şifreleme takımlarını kullanmalıdır. Kullanılabilir şifreleme takımlarını kullanmak için Hayır seçeneğini belirleyin. Varsayılan ayar Hayır ' dır. Bu ayarı Evet 'den Hayır 'a ya da Evet 'den Evet 'e çevirdiğinizde, MQ Explorer ' ı yeniden başlatmak isteyip istemediğiniz sorulan bir iletişim kutusu açılır. Bu ayarda yapılan değişiklikler, MQ Gezgini yeniden başlatılınca kadar uygulanmaz.
SSL sıfırlama sayısı	Gizli anahtar yeniden anlaşılmadan önce bir TLS iletişimiyle ilgili olarak gönderilen ve alınan bayt sayısını 0 ile 999 999 999 arasında bir sayı olarak yazın. 0 değeri, gizli anahtarın hiçbir zaman yeniden görüşmemesinin anlamına gelir. Byte sayısı, ileti kanalı aracısı (MCA) tarafından gönderilen denetim bilgilerini içerir. Bu özneliğin değeri 0 'dan büyükse ve Kanal özelliklerindeki Heartbeat interval özneliğinin değeri 0 'dan büyükse, gizli anahtar, kanal sağlıklı işletim bildirim sonrasında gönderilmeden ya da alınmadan önce de yeniden görüşülmektedir.
Eş adı	TLS tarafından kullanılacak kuyruk yöneticisinin Ayırt Edici Adı (DN). Eşdüzey adı, bağlantıların yalnızca, sunucunun başarıyla doğrulandığı yerde belirli bir DN olarak izin verileceğini belirtmek için ayarlanır.

SSL/TLS Mağazaları

Güvenilir Sertifika Mağazası ve Kişisel Sertifika Deposu ile çalışmak için **Varsayılan SSL mağazalarını etkinleştir** seçeneğini belirleyin.

IBM MQ Explorer ' u SSL/TLS sertifika deposunun konumu ve parolasıyla yapılandırmak için şu konuya bakın: [“Varsayılan konum ve TLS sertifikalarının varsayılan parolasının belirtilmesi” sayfa 92.](#)

Varsayılan SSL/TLS depolarını etkinleştirerek, IBM MQ Explorer , TLS etkin bağlantısıyla uzak kuyruk yöneticilerine bağlanmak için TrustStore ve KeyStore ' daki sertifikaları kullanabilir.

Bir kümedeki tüm istemciye bağlı kuyruk yöneticileri için SSL/TLS Mağazaları değiştirilebilir. SSL/TLS Mağazaları, yeni bir uzak kuyruk yöneticisi eklediğinizde geçersiz kılınabilir.

İlgili görevler

[“Varsayılan güvenlik çıkışının yapılandırılması” sayfa 175](#)

Aynı IBM MQ Exploreriçindeki tüm istemci bağlantıları için bir güvenlik çıkışı tanımlanabiliyor. Bu, varsayılan güvenlik çıkışı olarak bilinir.

[“Kuyruk yöneticisi kümesine ilişkin istemci güvenliği ayrıntılarının yapılandırılması” sayfa 176](#)

İstemci güvenlik ayrıntıları ve güvenlik çıkışı, bir kuyruk yöneticisi kümesindeki tüm istemciye bağlı kuyruk yöneticileri için tanımlanabilir.

İlgili başvurular

[“Parola tercihleri” sayfa 179](#)

Kaynaklara her bağlanmak istediğinizde girmenize gerek kalmaması için, parolaları bir dosyaya saklayabilirsiniz.

Varsayılan güvenlik çıkışının yapılandırılması

Aynı IBM MQ Exploreriçindeki tüm istemci bağlantıları için bir güvenlik çıkışı tanımlanabiliyor. Bu, varsayılan güvenlik çıkışı olarak bilinir.

Bu görev hakkında

Varsayılan güvenlik tanımları IBM MQ Explorer içinde kalıcı kılınacak ve herhangi bir içe aktarma eyleminde ya da dışa aktarma eylemlerinde otomatik olarak **Tercihler** ' e dahil edilecek. Her kuyruk yöneticisine ilişkin güvenlik çıkışı ayrıntıları, kuyruk yöneticisinin diğer bağlantı ayrıntılarıyla kalıcı olarak saklanacaktır.

Varsayılan güvenlik çıkışını yapılandırmak için:

Yordam

1. **Pencere > Tercihler**seçeneklerini tıklatın.
Tercihler iletişim kutusu açılır.
2. **MQ Explorer'** i genişletin.
3. **İstemci Bağlantıları**nesnesini açın.
Varsayılan güvenlik ayarları iletişim kutularına erişilir.
4. Gereken şekilde, güvenlik ayarlarını yapılandırın.

Sonraki adım

Varsayılan güvenlik çıkışı yapılandırılmıştır. Aynı IBM MQ Explorer ' daki tüm yeni istemci bağlantıları, varsayılan olarak yapılandırıdığınız ayarları kullanıyor. Ayarlar, yeni bir uzak kuyruk yöneticisi eklenirken geçersiz kılınabilir.

İlgili görevler

[“Kuyruk yöneticisi kümesine ilişkin istemci güvenliği ayrıntılarının yapılandırılması” sayfa 176](#)

İstemci güvenlik ayrıntıları ve güvenlik çıkışı, bir kuyruk yöneticisi kümesindeki tüm istemciye bağlı kuyruk yöneticileri için tanımlanabilir.

İlgili başvurular

[“Varsayılan güvenlik tercihleri” sayfa 177](#)

Aynı IBM MQ Exploreriçindeki tüm istemci bağlantıları için bir güvenlik çıkışı tanımlanabiliyor. Bu, varsayılan güvenlik çıkışı olarak bilinir ve güvenlik çıkışa ilişkin tercihler burada açıklanmaktadır.

[“Parola tercihleri” sayfa 179](#)

Kaynaklara her bağlanmak istediğinizde girmenize gerek kalmaması için, parolaları bir dosyaya saklayabilirsiniz.

Varsayılan konum ve TLS sertifikalarının varsayılan parolasının belirtilmesi

You can configure IBM MQ Explorer to use TLS certificates in the TrustStore and KeyStore to connect to remote queue managers with an TLS-enabled connection.

Bu görev hakkında

To configure IBM MQ Explorer with the location and password of the TLS certificate store, complete the following tasks in IBM MQ Explorer on the computer from which you want to connect to the remote queue manager:

Yordam

1. IBM MQ Explorer' ta **Pencere > Tercihler**seçeneklerini tıklatın.
Tercihler iletişim kutusu açılır.
2. **MQ Explorer'** ı genişletin.
3. **İstemci Bağlantıları**nesnesini açın. Varsayılan güvenlik ayarları iletişim kutularına erişilir.
4. **SSL Anahtar Havuzları** panosunu görüntülemek için **SSL Anahtar Havuzları** seçeneğini belirleyin.
5. **Trusted Certificate Store** (Güvenilen Sertifika Deposu) alanında, bilgisayardaki TrustStore (TrustStore) konumuna gidin ve **Personal Certificate Store** (Kişisel Sertifika Deposu) alanına, bilgisayardaki KeyStore (Anahtar Deposu) konumuna göz atın.
TrustStore ve KeyStore , istemci kanal tanımlama tablolarını kullanan bağlantılarla kullanılan TLS sertifikalarını içerir. TrustStore ve KeyStore ' in bilgisayarınızda aynı konumda olması mümkündür.
6. (İsteğe bağlı) **Parolayı girin ...**seçeneğini tıklatın. in the Trusted certificate Store section to open the **SSL Parolası** dialog; in the **SSL Parolası** dialog, type the password that IBM MQ Explorer will need to access the store.
7. **Parolayı girin ...**düğmesini tıklatın. in the Personal Certificate Store section to open the **SSL Parolası** dialog; in the **SSL Parolası** dialog, type the password that IBM MQ Explorer will need to access the store.
8. Yaptığınız değişiklikleri saklamak ve Tercihler iletişim penceresini kapatmak için **Tamam** düğmesini tıklatın.

Sonuçlar

IBM MQ Explorer artık TLS etkin bağlantısıyla uzak kuyruk yöneticilerine bağlanmak için TrustStore ve KeyStore ' daki TLS sertifikalarını kullanabilir.

İlgili görevler

[“Uzak kuyruk yöneticisinin gösterilmesi” sayfa 87](#)

If you want to administer a remote queue manager, you must connect IBM MQ Explorer to the remote queue manager, so that the queue manager then appears in the Navigator view.

[“İstemci kanal tanımlama çizelgesi yaratılması” sayfa 92](#)

You can create a client channel definition table for a queue manager to make it easier to connect instances of IBM MQ Explorer to the queue manager.

İlgili başvurular

[“Varsayılan güvenlik tercihleri” sayfa 177](#)

Aynı IBM MQ Exploreriçindeki tüm istemci bağlantıları için bir güvenlik çıkışı tanımlanabiliyor. Bu, varsayılan güvenlik çıkışı olarak bilinir ve güvenlik çıkışa ilişkin tercihler burada açıklanmaktadır.

Telemetri kanalları

Telemetry kanalı, IBM MQÜzerindeki kuyruk yöneticisi ve MQTT istemcileri arasındaki bir iletişim bağlantısıdır. Her kanalda, bir ya da daha fazla telemetri aygıtı bağlı olabilir.

IBM MQ ' dan MQTT istemcilerine akan iletiler için, iletiler varsayılan MQTT iletim kuyruğundan alınır ve telemetri kanalı aracılığıyla gönderilir. Belirli MQTT istemcilerine gönderilen iletiler, istemci tanıtıcılarını kullanarak bu istemcilere yöneltilir.

İleri düzey seçenek

Telemetri kanalları, **Kanal Durumu İçeriği** görünümünde görüntülenebilecek istemci bağlantıları sayısı üst sınırını belirleyen bir seçeneğe sahiptir. Bu seçenek **Yanıtlar üst sınırları** olarak adlandırılır. Varsayılan değer 500 'dür. Kuyruk yöneticinizi başlatmadan önce bu seçeneği yapılandırmayı göz önünde bulundurun. Kuyruk yöneticiniz çalışıyorsa, ileri düzey seçenek değişikliklerini uygulamak için bu programı yeniden başlatmanız gerekir.

Yanıt sayısı üst sınırını yapılandırmak için aşağıdaki eylemleri gerçekleştirin:

1. **Pencere > Tercihler** seçeneklerini tıklatın.
2. **IBM MQ Explorer'**ı genişletin ve **Telemetri'** yi tıklatın.
3. **Maks responses** (Yanıt sayısı üst sınırı) alanında, herhangi bir zamanda görüntülenecek istemci bağlantılarının sayısını yazın.
4. **Tamam'** i tıklatın.

Yanıt üst sınırına kadar olan tüm telemetri kanallarındaki istemci bağlantıları, **Kanal Durumu İçeriği** görünümünde gösterilir. İstemci bağlantıları bu sınırı aşarsa, **İçerik** görünümü içinde bir uyarı görüntülenir. For example, if you set the maximum responses to 10 and you reach or exceed this number, the following warning is displayed: The display has been limited to the first 10 responses. Use a filter to select a subset of responses.

Telemetry kanal durum penceresi , bu kanala özgü istemci bağlantılarını gösterir. Yanıt seçeneği üst sınırı, yalnızca bu kanaldaki istemci bağlantıları için geçerlidir.

İlgili görevler

[“Telemetri kanalı oluşturma ve yapılandırma” sayfa 261](#)

Telemetri kanalı, bir dizi MQTT istemcilerini IBM MQ' e bağlar. Bir kuyruk yöneticisiyle ilgili bir ya da daha çok telemetri kanalı yaratın. Bu telemetri kanallarının her biri farklı yapılandırma ayarlarına sahip olabilir ve onlara bağlı olan istemcilerin yönetmesini kolaylaştırır.

[“Telemetri kanalını başlatma ve durdurma” sayfa 266](#)

[“Telemetri kanalının durumunu görüntüleme” sayfa 267](#)

[“Telemetri nesnelere süzgeçten geçirme” sayfa 267](#)

İçerik görünümünde tanımlanmış birkaç telemetrik nesneyi görüntüyorsanız, bu nesnelere arama kapsamını daraltmak için bir yol gerekebilir. Süzgeçleri kullanarak bunu yapın.

Test yapılandırmalarındaki gizli kuyruk yöneticileri dahil

IBM MQ Explorer içinde gizlenen kuyruk yöneticileri, yeni test yapılandırmaları oluşturduğunuzda varsayılan olarak kullanılabilir nesnelere listesinde görünmez. Bununla birlikte, gizlenmiş kuyruk yöneticilerine, testleri çalıştırabileceğiniz kullanılabilir kuyruk yöneticisi olarak listelenmeleri için gizli kuyruk yöneticilerine sahip olmasını seçebilirsiniz.

Bu görev hakkında

IBM MQ Explorer içinde gizlenmiş olan kuyruk yöneticileri şu anda size ilgi göstermiyor; bu nedenle, yeni test yapılandırmaları oluşturduğunuzda, bunlar kullanılabilir nesnelere listesine dahil edilmemektedir.

Gizli kuyruk yöneticilerini içermek için aşağıdaki adımları tamamlayın.

Yordam

1. Tercihler iletişim kutusunu açmak için **Pencere > Tercihler** seçeneklerini tıklayın.
2. Tercihler iletişim kutusunun gezinme ağacında, **IBM MQ Explorer'**ı genişletin ve **Sınamalar'** ı tıklayın.
3. **Kullanılabilir nesnelere gizli nesnelere dahil et** onay kutusunu seçin.

Sonuçlar

Bir sınamaya yapılışını yarattığınızda ya da düzenlediğinizde, gizlenmiş kuyruk yöneticileri, sınamaları çalıştırabileceğiniz kuyruk yöneticisi olarak listelenir.

Sınamaları çalıştırdığınızda SYSTEM nesnelere de içinde olmak üzere

Varsayılan olarak, SYSTEM nesnelere test sonuçlarına dahil edilmez, ancak gerekirse bunları eklemeyi seçebilirsiniz.

Bu görev hakkında

SYSTEM.DEFAULT nesnelere, IBM MQ içinde tamamlanmamış şablon olarak verilir; varsayılan olarak, sınamaları çalıştırdığınızda bunlar içerilmez. Ancak, isterseniz bunları da ekleyebilirsiniz.

Sınamaya sonuçlarına SYSTEM nesnelere eklemek için aşağıdaki adımları tamamlayın.

Yordam

1. Tercihler iletişim kutusunu açmak için **Pencere > Tercihler** seçeneklerini tıklayın.
2. Tercihler iletişim kutusunun gezinme ağacında, **IBM MQ Explorer'**ı genişletin ve **Sınamalar'** ı tıklayın.
3. **Test sonuçlarındaki SYSTEM nesnelere ekle** onay kutusunu seçin.

Sonuçlar

IBM MQ Explorer' ta nesnelere ilişkin sınamaları bir sonraki çalıştırdığınızda, kullanılabilecek SYSTEM nesnelere de sınar.

Özellikler

Tüm IBM MQ kuruluşu için geçerli olan özellikler ve kuyruk, kuyruk yöneticisi ya da kanal gibi tek bir IBM MQ nesnesinin özellikleri de içinde olmak üzere, görüntüleyebileceğiniz ve düzenleyebileceğiniz özellikler hakkında bilgi almak için bu bilgileri kullanın.

IBM MQ Explorer'ta herhangi bir IBM MQ nesnesini sağ tıklayın; örneğin, bir kuyruk, bir kuyruk yöneticisi ya da bir kanal, sonra **Özellikler'** i tıklayarak nesnenin özelliklerini görüntüleyin ve düzenleyin. Özellikler iletişim kutusunda, örneğin TLS, çıkışlar ve kümeler gibi özelliklerin tipine göre sayfalara bölünmüş özellikler görüntülenir.

Aşağıdaki konularda, IBM MQ nesnelere ilişkin tüm özellikler listelenir. Her özellik için, bu özelliği nasıl kullanabileceğiniz ve neden ayarlamayı istediğinizin bir açıklaması vardır. Bu konular, programlama uygulamaları sırasında kullanabileceğiniz eşdeğer MQI çağrısının ve komut satırına girebileceğiniz eşdeğer MQSC komutu da dahil olmak üzere, ilgili konular da içerir.

- IBM MQ
- [Kuyruk yöneticileri](#)
- [Kuyruklar](#)
- [İstemci bağlantıları da içinde olmak üzere kanallar](#)
- [Dinleyiciler](#)
- [Konular](#)
- [Hizmetler](#)

- [Hizmet tanımlamaları](#)
- [Abonelikler](#)
- [Süreç tanımlamaları](#)
- [Ad listeleri](#)
- [Kimlik doğrulama bilgileri](#)
- [“Kanal kimlik doğrulama kaydı özellikleri” sayfa 443](#)
- [z/OS Depolama sınıfları](#)
- [z/OS Kuyruk paylaşım grupları](#)
- [z/OS Coupling Facility yapıları](#)
- [Küme kuyruk yöneticisi](#)
- [Küme kuyruğu](#)
- [Küme konusu](#)
- [Uygulama bağlantısı](#)
- [İletiler](#)
- [JMS bağlantı üreticileri](#)
- [JMS hedefleri](#)

İlgili görevler

[“Kuyruk yöneticilerinin ve nesnelerinin yapılandırılması” sayfa 40](#)

Özellikler iletişim kutularını kullanarak, kuyruk yöneticisi ve nesnelerinin birçok özelliğini IBM MQ Explorer ' dan yapılandırabilirsiniz.

IBM MQ özellikler

IBM MQ özellikleri tüm IBM MQ kuruluşu için geçerlidir.

Aşağıdaki çizelelerde, IBM MQ için ayarlayabileceğiniz özellikler listelenir:

- [Genel](#)
- [Uzatıldı](#)
- [Çıkışlar](#)
- [Varsayılan günlük ayarları](#)
- [ACPI](#)
- [Uyarı İzleme Programı](#)
- [Yapılandırma bilgileri](#)

Her özellik için, özelliği yapılandırmanız gerektiğinde kısa bir açıklama da vardır. IBM MQ özellikleri iletişim kutusundaki özellikler, yapılandırma dosyalarındaki stanzalarla ilişkilendirir.

Genel sayfa

Aşağıdaki tabloda, IBM MQ iletişim kutusunun Özellikler sayfasında **Genel** sayfasında ayarlayabileceğiniz özellikler listelenmektedir.

Özellik	Tanım	Stanza anahtarı
Varsayılan önek	Tüm kuyruk yöneticisi verilerini saklayan dizinin yerini değiştirmek için, yeni dizinin tam yolunu yazın.	DefaultPrefix
Varsayılan kuyruk yöneticisi adı	Yeni kuyruk yöneticileri için varsayılan bir ad belirtmek için, bu alana adı yazın.	Ad

Geniřletilmiř sayfa

Ařađıdaki tabloda, IBM MQ iletiřim kutusunun zellikler sayfasında **Geniřletilmiř** sayfasında ayarlayabileceđiniz zellikler listelenmektedir.

zellik	Tanım	Stanza anahtarı
V9.1.3 Varsayılan Ephemeral neki	Tm ephemeral kuyruk yneticisi verilerini saklayan dizinin yerini deđiřtirmek iin, yeni dizinin tam yolunu yazın.	DefaultEphemeralneki
EBCDIC yeni satırı dnřtr	EBCDIC kod sayfaları ASCII kod sayfaları tarafından desteklenmeyen yeni bir satır (NL) karakteri ierir (ASCII 'nin bazı ISO deđiřkenleri eřdeđer ierse de). İletiler, EBCDIC kod sayfalarını (rneđin, bir z/OS sistemi) kullanan bir sistemden, ASCII kullanan bir sisteme gnderilirse, EBCDIC yeni satır karakterinin ASCII biimine nasıl dnřtrlebileceđini denetleyebilirsiniz. Varsayılan deđer NL_TO_LF 'dir. Bu, EBCDIC NL karakterinin (X'15'), tm EBCDIC 'den ASCII' ye dnřtrme iřlemi iin LF (X'0A') karakter besleme karakterine dnřtrldđ anlamına gelir. EBCDIC NL karakterini, iřletim sisteminizdeki dnřtrme izelgelerine gre dnřtrme iin TABLE seeneđini tıklatın. Bir TABLE dnřtrmesinin sonularının platformdan platforma ve dilden dile kadar deđiřebileceđini unutmayın; aynı platformda bile, farklı kodlanmış karakter takımı tanıtıcıları (CCSID 'ler) kullanıyorsanız sonular farklı olabilir. TABLE yntemini kullanarak ISO CCSID 'leri dnřtrme ve diđer tm CCSID' ler iin NL_TO_LF yntemini kullanmak iin ISO gesini tıklatın.	ConvEBCDICNewline
Kme iř yk kipi	Kme iř yk ıkıřı CLWL, kmedeki bir MQI ađrısına (rneđin, MQOPED ya da MQPUT gibi), kmedeki hangi kme kuyruđunu aılaca ř a ađklanmanıza olanak verir. Varsayılan deđer SAFE 'dir; bu, CLWL ıkıřının, kuyruk yneticisine ayrı bir srete alıřtırıldıđı anlamına gelir; bylece, bir sorun varsa, kuyruk yneticisinin btnlđ korunur. Ancak, CLWL ıkıřının ayrı bir iřlem olarak alıřtırılması, performans zerinde zararlı etkiye sahip olabilir. Kuyruk yneticisinde CLWL ıkıřını aynı srete alıřtırarak bařarımı artırmak iin CAST dđmesini tıklatın. FAST kipini yalnızca, CLWL ıkıřınızda herhangi bir sorun olmadıđından eminseniz, FAST kipinde bir sorun varsa, kuyruk yneticisi bařarısız olur ve kuyruk yneticisinin btnlđ risk altında olur. Bu deđer, kme iř yk kipi zelliđi kullanılarak tek tek kuyruk yneticileri iin geersiz kılınabilir. Daha fazla bilgi iin, bkz. "Kuyruk yneticisi zellikleri" sayfa 333.	CLWLMode

ıkıřlar sayfası

Ařađıdaki tabloda, IBM MQ iletiřim kutusunun zellikler sayfasındaki **Dahili** sayfasında ayarlayabileceđiniz zellikler listelenir. Bu bilgisayardaki tm kuyruk yneticilerine ortak olan ıkıřların konfigrasyonunu tanımlamak iin, **Dıř** sayfasındaki zellikleri dzenleyin.

zellik	Tanım	Stanza anahtarı
Varsayılan Yoldan ıkar	İstemciler iin kanal ıkıřlarının yerini ve sunucular iin kanal ıkıřları ve veri dnřtrme ıkıřlarını deđiřtirmek iin yeni dizinin yolunu yazın.	ExitsDefaultYolu

Özellik	Tanım	Stanza anahtarı
Ortak API Çıkışları	IBM MQ için yeni bir ortak API çıkışı yapılandırmak üzere Özellikler iletişim kutusunda Ekle simgesini tıklatın, çıkışa ilişkin ayrıntıları yazın. Tabloda önceden gösterilen ortak bir API çıkışını düzenlemek için, Düzenle 'yi tıklatın; bir API çıkışını tablodan kaldırmak için Kaldır 'ı tıklatın.	ApiExitOrtak
Şablon API Çıkışları	IBM MQ için yeni bir şablon API çıkışı yapılandırmak için, Özellikler iletişim kutusunda Ekle simgesini tıklatın ve çıkışa ilişkin ayrıntıları yazın. Tabloda önceden gösterilen bir şablon API çıkışını düzenlemek için, Düzenle 'yi tıklatın; bir API çıkışını çizelgeden kaldırmak için Kaldır 'ı tıklatın.	ApiExitŞablonu
Ad	MQAXP yapısının ExitInfoAdı alanında API çıkışa geçirilen API çıkışa ilişkin açıklayıcı adını belirtir. Bu ad benzersiz olmalı ve 48 karakterden oluşan bir uzunluğa sahip olmalı ve yalnızca kuyruk adları gibi IBM MQ nesnelерinin adı için geçerli olan karakterleri içermelidir.	Ad
Tip	Çıkış tipini belirtir: commonya da template.	(Ayrı bir stanza anahtarı değil.)
Sıra	Bu özellik, diğer API çıkışlarıyla karşılaştırıldığında, bu API çıkışının çağrıldığı sırayı tanımlayan işaretli bir sayısal değerdir. Sıra numarası düşük olan bir API çıkışı, daha yüksek bir sıra numarasına sahip başka bir API çıkıştan önce çağrılır. Aynı sıra numarasına sahip farklı API çıkışlarının çağrıldığı sıra tanımsız olarak adlandırılır. Bir kuyruk yöneticisi için tanımlanan API çıkışlarının sıra numaralarındaki boşlukların olması için bu değer mükemmel bir değerdir.	Sıra
Modül	API çıkışa ilişkin kodu içeren modülü belirtir. Bu alan, olduğu gibi kullanılan modülün tam yol adını içeriyorsa. Bu alan yalnızca modül adını içeriyorsa, modül kanal çıkışlarıyla aynı yöntemi kullanarak konumlandırılır; yani, kuyruk yöneticisi özellikleri iletişim kutusunun Diş sayfasındaki Exit default path alanındaki değeri kullanın.	Modül
İşlev	İşlev giriş noktasının adını, API çıkışa ilişkin kodu içeren modüle belirtir. Bu giriş noktası, MQ_INIT_EXIT işlevidir. Bu alanın uzunluğu, MQ_EXIT_NAME_LENGTH ile sınırlıdır.	İşlev
Veriler	Bu özellik belirtilirse, baştaki ve sondaki boşluklar kaldırılır, kalan dizgi 32 karaktere kesilir ve sonuç MQAXP yapısının ExitData alanındaki çıkışa geçirilir. Bu özellik belirlenmezse, MQAXP yapısının ExitData alanındaki çıkışa varsayılan değer olarak 32 boşluk gönderilir.	Veriler

Varsayılan günlük ayarları

Aşağıdaki tabloda, IBM MQ iletişim kutusunun **Özellikler** sayfasındaki **Varsayılan Günlük Ayarları** sayfasında ayarlayabileceğiniz özellikler listelenir. Varsayılan günlük ayarlarını değiştirmek için, **Default Log Settings** (Varsayılan Günlük Ayarları) sayfasındaki özellikleri düzenleyin. Bu ayarlar, varsayılan olarak tüm yeni kuyruk yöneticilerine uygulanır.

Özellik	Tanım	Stanza anahtarı
Günlük tipi	Kuyruk yöneticisini yeniden başlatıldığında kurtarılacak şekilde etkinleştirmek için Dairesel seçeneğini tıklatın. Kuyruk yöneticisi döngüsel günlük kaydı kullanıyorsa, günlük dosyası dolunca, dosyanın başından başlayarak dosyanın üzerine yazılır. Kuyruk yöneticisinin yeniden başlatıldığında kurtarılması ve ortamın ya da ileriye işleyerek kurtarmanın etkinleştirilmesini sağlamak için Doğrusal ögesini tıklatın. Kuyruk yöneticisi doğrusal günlük kaydı kullanıyorsa, günlük dosyası dolunca, yeni bir günlük dosyası başlatılır.	LogType
Günlük yolu	Günlüklerin varsayılan yerini değiştirmek için tam yolu buraya yazın. If you do not specify the path here, the default is a sub-directory called Log in the DefaultPrefix, where DefaultPrefix is the directory specified in the Default prefix property on the Genel page of the Properties for IBM MQ dialog.	LogPath
Günlük dosyası sayfaları	Günlük dosyasındaki 32-4095 numaralı sayfadan 4KB sayfadan sayıyı yazın. Örneğin, 256 yazarsanız, dosya boyutu 1MB' dir.	LogFileSayfaları
Birincil dosyaları günlüğe kaydet	Windows' ta, birincil günlük kütüklerinin 2-254 arasındaki sayıyı yazın. Varsayılan değer 3 'tür. Birincil ve ikincil günlük kütüklerinin toplam sayısı 255 'i aşmamalı ve 3 'ten küçük olmamalıdır. UNIX and Linux' ta, birincil günlük kütüklerinin 2-510 arasında bir sayı yazın. Varsayılan değer 3 'tür. Birincil ve ikincil günlük kütüklerinin toplam sayısı 511 'i geçmemelidir ve 3 'ten küçük olmamalıdır.	LogPrimaryDosyaları
İkincil dosyaları günlüğe kaydet	Windows' ta, 1 ile 253 arasında, ikincil günlük kütüklerinin sayısını yazın. Varsayılan değer 3 'tür. Birincil ve ikincil günlük kütüklerinin toplam sayısı 255 'i aşmamalı ve 3 'ten küçük olmamalıdır. UNIX and Linux' ta, ikincil günlük dosyalarının 1-509 arasında bir sayı yazın. Varsayılan değer 3 'tür. Birincil ve ikincil günlük kütüklerinin toplam sayısı 511 'i geçmemelidir ve 3 'ten küçük olmamalıdır.	LogSecondaryDosyaları
Günlük arabelleği sayfaları	Yazma işlemi için 0-512 arasında 4KB arabellek sayfalarından birini yazın. 0 değerini belirtirseniz, kuyruk yöneticisi sayının kendisini seçer. 1 ile 17 arasında bir sayı yazarsanız, en az 18 kullanılır. 18-512 arasında bir sayı yazarsanız, bu sayfa sayısı kullanılır. Bu özelliğin değerini değiştirirseniz, değişikliği algılamak için kuyruk yöneticisini yeniden başlatın.	LogBufferSayfaları

Özellik	Tanım	Stanza anahtarı
Yazma bütünlüğünü günlüğe kaydet	<p>Günlüğe kaydedicinin günlük kayıtlarını güvenilir olarak yazabilmek için kullandığı yöntem.</p> <p>Varsayılan değer TripleWrite değeridir. Not, DoubleWrite seçeneğini belirleyebileceğinden, ancak bunu yapabiliyorsa, sistem bunu TripleWrite olarak yorumluyor.</p> <p>Yalnızca, IBM MQ kurtarma günlüğünü barındıran dosya sistemi ya da aygıt 4KB yazmanın atomlarına açık bir şekilde garanti veriyorsa, SingleWrite(SingleWrite) olanağını kullanmalısınız.</p> <p>Yani, bir 4KB sayfasının yazma işlemi herhangi bir nedenle başarısız olduğunda, olası tek iki durum, önceki görüntüden ya da görüntünün sonrasına sahip olabilir. Hiçbir ara durum mümkün değil.</p>	LogWriteBütünlüğü
<p>> V 9.1.0</p> <p>> V 9.1.0 Günlük yönetimi</p>	<p>Günlüklerinizi yönetmek için kullanılan yöntem. LogManagement yalnızca LogType LINEAR olduğunda geçerlidir.</p> <p>LogManagement değerini değiştirirseniz, değişiklik, kuyruk yöneticisi yeniden başlatılıncaya kadar yürürlüğe girmez.</p> <p>Üç seçenek var.</p> <p>El İle, where you manage the log extents manually. Bu seçeneğin belirlenmesi, kuyruk yöneticisinin kurtarma için artık gerekli olmadıkları halde, günlük kapsamlarını yeniden kullanmadığı ya da silmediği anlamına gelir.</p> <p>Otomatik: Günlük kapsamları kuyruk yöneticisi tarafından otomatik olarak yönetilir. Bu seçeneğin belirlenmesi, kuyruk yöneticisinin kurtarma işlemi için artık gerekmediği anda günlük kapsamlarını yeniden kullanabildiği ya da silebildiği anlamına gelir. Arşivleme için herhangi bir ödenek yok.</p> <p>Arşivle, günlük kapsamları kuyruk yöneticisi tarafından yönetiliyor, ancak her bir günlük kapsamının arşivlenmesi tamamlanınca kuyruk yöneticisini bilgilendirmeniz gerekir.</p> <p>Bu seçeneğin belirlenmesi, kuyruk yöneticisinin bir günlük kapsamını yeniden kullanmak ya da silmek için serbest olduğu anlamına gelir. Bu durumda, kuyruk yöneticisi, kurtarma için artık gerekli olmayan bir kaplam arşivlenip arşivlenmediği bildirilir.</p> <p>Varsayılan değer Manual(El ile) değeridir.</p>	LogManagement

ACPI sayfası

Aşağıdaki tabloda, IBM MQ iletişim kutusunun Özellikler sayfasında **ACPI** sayfasında ayarlayabileceğiniz özellikler listelenmektedir. ACPI (Advanced Configuration and Güç Interface) is an operating system feature that allows the computer to detect certain activity states and consequently to hibernate, that is to switch itself into a low power mode with no programs running, and in such a manner as to allow a quick "wake up".

ACPI, bilgisayarı uyuklama kipine almak istediğinde, önce tüm uygulamalara bir askıya alma isteği gönderir. IBM MQ ' in bu isteğe nasıl yanıt verdiğini denetlemek için, **ACPI** sayfasındaki **Do dialog** özelliğini ayarlayın.

Özellik	Tanım	Stanza anahtarı
İş iletişim kutusu	Varsayılan değer Evet 'tir; bu, IBM MQ ' un çalışan kuyruk yöneticilerini askıya alıp askıya almayacağını soran bir ileti görüntülediği anlamına gelir. Bu iletiyi görüntülemeyen IBM MQ 'u askıya almak için Hayır ' ı tıklatın.	DoDialog
Askıya almayı Reddet	Do dialog özelliği ayarlanmadıysa ya da ayarlandıysa, ancak iletişim kutusu görüntülenemez (örneğin, bir dizüstü bilgisayarın kapağı kapatıldıysa), Deny suspend yanıtı denetler. Varsayılan değer Hayır ' dır. Bu, iletişim kutusu görüntülenmese de IBM MQ askıya alınınsın anlamına gelir. İletişim kutusu görüntülenemediğinde IBM MQ askıya alınmaması için Evet ' i tıklatın. Bu özellik, Check channels running özelliği tarafından geçersiz bir şekilde yönetilebilir.	DenySuspend
Çalışmakta olan kanalların denetlenmesi	The default value is Hayır , which means that IBM MQ does not check whether there are any channels running, and responds as directed by the Do dialog and Deny suspend properties. Çalışan kanalların olup olmadığını denetlemek için Evet düğmesini tıklatın. Çalışan kanal yoksa, IBM MQ , Do dialog ve Deny suspend özelliklerini yoksayar. Çalışan kanallar varsa, IBM MQ , Do dialog ve Deny suspend özellikleri tarafından yönlendirilen şekilde yanıt verir.	CheckChannel sÇalışıyor

Uyarı izleme sayfası

Windows

Uyarı izleme programı yalnızca Windowsüzerinde kullanılabilir.

The following table lists the properties that you can set on the **Uyarı izleme programı** page of the Properties for IBM MQ dialog. Uyarı izleme programı, sorun saptanması için yararlıdır. Bir sorun olduğunda, uyarılar hizmetler tarafından oluşturulur; örneğin, bir kanal başlatıcı hizmeti başlatılamazsa, gerekli olan bir kuyruk silinmiş olabilir. Uyarı izleyicisini yapılandırmak için, **Uyarı izleme programı** sayfasındaki özellikleri düzenleyin.

Özellik	Tanım	Stanza anahtarı
Uyarı izleme programı kullanıcıyı bilgilendirdi	The default value is Hayır , which means that IBM MQ does not send alerts to the user when there is a problem. To configure IBM MQ to send alerts when there is a problem, click Evet .	Etkinleştir
Uyarı izleme kullanıcısı	Type the computer name or the user name to which IBM MQ should send alerts.	Alıcı
Uyarı izleyicisi simgesi görev çubuğuna eklendi	Varsayılan değer Hayır ' dır; bu da, Uyarı İzleyici simgesinin Windows sistem tepsisinde gösterilmemesi anlamına gelir. Uyarı İzleyici simgesini Windows sistem tepsisinde göstermek için Yes (Evet) düğmesini tıklatın.	TaskBar

Yapılandırma bilgileri sayfası

Aşağıdaki tabloda, IBM MQ iletişim kutusunun Özellikler sayfasında **Yapılandırma bilgileri** sayfasında görüntülenen özellikler listelenmektedir. **Yapılandırma bilgileri** sayfasındaki özellikler salt okunur özelliklerdir.

Özellik	Tanım
Kurulum tipi	Salt okunur. This property indicates whether you have installed the Server or Client version of IBM MQ on this computer.
mqjbnd05 yüklendi	Salt okunur. Bu kitaplık, yerel kuyruk yöneticilerine bağlanmak için gereken kitaptır.
MQ Sürümü	Salt okunur. Bu, bu bilgisayarda kurulu olan IBM MQ sürüsüdür.
Yapı düzeyi	Salt okunur. Bu, bu bilgisayarda kurulu olan IBM MQ ürününün oluşturma numarasıdır.
Oluşturma tipi	Salt okunur. Bu, bu bilgisayarda kurulu olan IBM MQ ürününün oluşturma tipidir.

İlgili görevler

“IBM MQ , IBM MQ Explorer kullanılarak yapılandırılıyor” sayfa 15

Navigator görünümünde, tüm kurulum için geçerli olan belirli IBM MQ özelliklerinin konfigürasyonunu tanımlamak için Özellikler iletişim penceresini kullanabilirsiniz. Gerekirse, tek tek kuyruk yöneticilerinin özelliklerini de yapılandırabilirsiniz.

Kuyruk yöneticisi özellikleri

Hem yerel hem de uzak kuyruk yöneticilerine ilişkin özellikleri ayarlayabilirsiniz.

Bu sayfadaki çizelgelerde, yerel ve uzak kuyruk yöneticileri için ayarlayabileceğiniz tüm özellikler listelenir. Her özellik için, özelliği ne zaman yapılandırmanız gerekebileceğine ilişkin kısa bir açıklama vardır. İlgili olduğu durumlarda, çizelgeler ALTER ve DISPLAY QMGR komutlarına ilişkin eşdeğer MQSC değiştirgesini de verir. MQSC komutlarıyla ilgili daha fazla bilgi için bakınız: [Administration using MQSC commands](#).

ALTER QMGR komutları kullanılarak MQSC aracılığıyla değiştirilen bir kuyruk yöneticisine ilişkin özellikler, hem yerel hem de uzak kuyruk yöneticileri için gösterilenlerdir. IBM MQ Explorer ' in uzak kuyruk yöneticilerine ilişkin tüm özellikleri göstermediğini unutmayın.

qm. ini dosyasında tanımlanan özellikler, yalnızca yerel kuyruk yöneticileri için gösterilen özelliklerdir. Örneğin, Kurtarma Günlükleri ve XA belirtimi qm. ini dosyası için geçerlidir ve bu nedenle yalnızca yerel kuyruk yöneticisi için gösterilir.

Kuyruk yöneticisinin özellikler iletişim kutusunda hem yerel, hem de uzak kuyruk yöneticileri için ayarlayabileceğiniz tüm özelliklerin listeleri için aşağıdaki çizelgelere bakın:

- [Genel](#)
- [Genişletilmiş](#)
- [Multi Çıkışlar \(Çoklu Platformlar\)](#)
- [Küme](#)
- [Havuz](#)
- [İletişim](#)
- [<](#)
- [SSL](#)
- [İstatistikler](#)
- [Çevrimiçi İzleme](#)
- [Multi İstatistik İzleme \(Çoklu Platformlar\)](#)
- [Multi Muhasebe İzleme \(Çoklu Platformlar\)](#)

- **Multi** [Günlük \(Çoklu Platformlar\)](#)
- **Multi** [XA kaynak yöneticileri \(Multiplatforms\)](#)
- **Multi** [Kurulabilir hizmetler \(Multiplatforms\)](#)
- [Kanallar](#)
- **Multi** [TCP \(Çoklu Platformlar\)](#)
- **Multi** [LU6.2 \(Çoklu Platformlar\)](#)
- **Multi** [NetBIOS \(Çoklu Platformlar\)](#)
- **Multi** [SPX \(Çoklu Platformlar\)](#)
- [Yayınla/Abone Ol](#)

Multi Bu özellik sayfalarının bazıları yalnızca aşağıdaki altyapılarda çalışan çoklu platform kuyruk yöneticileriyle kullanılabilir:

- **AIX** [AIX](#)
- **Linux** [Linux \(x86 ve x86-64 platformları\)](#)
- **Windows** [Windows](#)

z/OS [z/OS kuyruk yöneticilerindeki kullanılabilir olmayan özellikler sayfaları gösterilir.](#)

Yıldız işareti (*) ile işaretlenen özellikler, kuyruk yöneticisi durdurulduğunda bunları görüntüleyebilmeniz ve düzenleyebilmeniz için yapılandırma dosyalarını günceller. Kuyruk yöneticisi çalışırken imli özellikleri düzenlerseniz, değişikliklerin yürürlüğe girmesi için kuyruk yöneticisini durdurup yeniden başlatmanız gerekir. İşaretlenmemiş özellikleri yalnızca kuyruk yöneticisi çalışırken düzenleyebilirsiniz. Yapılanış özellikleriyle ilgili ek bilgi için [Kuyruk yöneticisi yapılanış bilgilerinin değiştirilmesibaşlıklı konuya](#) bakın.

z/OS Aşağıdaki çizelgelerde, uzak z/OS kuyruk yöneticileri için ayarlayabileceğiniz sistem parametreleri listelenir. Bu özellikler Kuyruk Yöneticisi özellikleri iletişim kutusunda görüntülenmez. Bunlar, kuyruk yöneticisinin özellikleri oldukları için buraya eklenir. Daha fazla bilgi için [z/OS kuyruk yöneticisi sistem parametrelerini yapılandırma](#) başlıklı konuya bakın.

- **z/OS** [Arşiv \(z/OS\)](#)
- **z/OS** [Manyetik bantı arşivle \(z/OS\)](#)
- **z/OS** [İstatistik izleme \(z/OS\)](#)
- **z/OS** [Muhasebe izleme \(z/OS\)](#)
- **z/OS** [Günlük \(z/OS\)](#)
- **z/OS** [Günlük kopyası \(z/OS\)](#)
- **z/OS** [Güvenlik \(z/OS\)](#)
- **z/OS** [Güvenlik anahtarı \(z/OS\)](#)
- **z/OS** [Sistem \(z/OS\)](#)

Daha fazla bilgi için bkz. [IBM MQ Yönetimi ve MQSC komutlarını kullanarak denetim.](#)

Genel

Aşağıdaki çizelge, Kuyruk Yöneticisi özellikleri iletişim penceresinin **Genel** sayfasında ayarlayabileceğiniz özellikleri listeler. **Genel** sayfasında yıldız işaretiyle (*) işaretli özellikler, yapılandırma dosyalarındaki kıntalarla ilgilidir.





Özellik	Anlamı	MQSC değıştirgesi
*Kuyruk yöneticisi adı	Salt okunur. Yaratıldıktan sonra kuyruk yöneticisinin adını değıştiremezsiniz.	QMNAME
*Platform	Salt okunur. Kuyruk yöneticisinin çalıştığı altyapının mimarisidir.	Platform
Kuyruk yöneticisi durumu	Salt okunur. Bu "zellik, aŸa Ÿ daki seŸeneklerden biri olabilen kuyruk yöneticisinin durumunu g" sterir: 1. Çalışıyor 2. Başlatılıyor 3. Susturma	DURUM
Kodlanmış karakter kümesi tanıtıcısı	Salt okunur. Bu, kuyruk yöneticisinin kodlanmış karakter takımı tanıtıcısıdır (CCSID). CCSID, API tarafından tanımlanan tüm karakter dizilimi alanlarında kullanılan tanıtıcıdır. Değer, altyapınızda kullanılmak üzere tanımlanmalı ve altyapıya uygun bir karakter kümesi kullanılmalıdır.	CCSID
Açıklama	Kuyruk yöneticisinin amacına ilişkin anlamlı bir açıklama yazın. Bkz. IBM MQ Explorer içine dizgi girme .	TANIMLAMA
*Komut düzeyi	Salt okunur. Bu, kuyruk yöneticisinin işlev düzeyidir.	CMDLEVEL
Sürüm	Salt okunur. Bu, kurulu IBM MQ sürümüdür. Biçim şöyledir: VVRRMMFF: • VV: Sürüm • RR: Serbest Bırak • MM: Bakım düzeyi • FF: Düzeltme düzeyi	VERSION





Özellik	Anlamı	MQSC değıştirgesi
 *Başlatma	<p>Startup özelliđi, seçilen kuyruk yöneticisinin nasıl başlatılacağını denetler. Bu özellik yalnızca Windows için geçerlidir. Startup özelliđi için dört seçenek vardır.</p> <p>Kuyruk yöneticisini IBM MQ Series hizmeti başlatıldığında otomatik olarak başlatmak için Otomatik seçeneđini belirleyin. Bu varsayılan deđerdir.</p> <p>Kuyruk yöneticisini IBM MQ Series hizmeti başlatıldığında otomatik olarak başlatmak için, kuyruk yöneticisinin birden çok eşgörünümüne izin veren Otomatikseçeneđini belirleyin. Ek bilgi için CSQM507E içindeki <i>sax</i> seçeneđine bakın.</p> <p>Kuyruk yöneticisini IBM MQ Explorer aracılığıyla el ile başlatmak için Etkileşimli (el ile) seçeneđini belirleyin. Kuyruk yöneticisi, oturum açmış kullanıcı (etkileşimli kullanıcı) altında çalışır. Etkileşimli kullanıcı oturumu kapattığında kuyruk yöneticisi otomatik olarak durdurulur.</p> <p>Kuyruk yöneticisini IBM MQ Explorer aracılığıyla el ile başlatmak için Service (manual) (Hizmet (manual)) seçeneđini belirleyin. Kuyruk yöneticisi, MQ Services hizmetinin alt ögesi olarak çalışır. Etkileşimli kullanıcı oturumu kapattığında kuyruk yöneticisi otomatik olarak durmaz.</p>	(Uygulanamaz.)
Komut sunucusu denetimi	Komut sunucusunu, kuyruk yöneticisi başlatıldığında otomatik olarak başlatılacak şekilde yapılandırmak için Kuyruk Yöneticisi 'ni tıklatın; komut sunucusunu otomatik olarak başlamayacak ve el ile başlatılması gerekecek şekilde yapılandırmak için El ile ' yi tıklatın.	SCMDSERV
Kanal init denetimi	Kanal başlatıcısını, kuyruk yöneticisi başlatıldığında otomatik olarak başlatılacak şekilde yapılandırmak için Kuyruk Yöneticisi 'ni tıklatın; kanal başlatıcısı otomatik olarak başlamayacak ve el ile başlatılması gerekecek şekilde yapılandırmak için El ile ' yi tıklatın.	SCHINIT.

Genişletilmiş

Aşağıdaki çizelge, Kuyruk Yöneticisi özellikleri iletişim kutusunun **Genişletilmiş** sayfasında ayarlayabileceğiniz özellikleri listeler. **Genişletilmiş** sayfasındaki **Default bind type** özelliđi, yapılanış kütüklerindeki DefaultBindTip kısmı anahtarıyla ilgilidir.

Özellik	Anlamı	MQSC değıştirgesi
Gönderilmeyen iletiler kuyruđu	Kuyruk yöneticisinin kullanılmayan ileti kuyruđu olarak kullandığı kuyruđuğun adını seçin.	DEADQ.
Tetikleme aralığı	Kuyruk yöneticisinin bir kuyruđa ilişkin tetikleyici iletiler arasında beklemesi gereken milisaniye sayısını (0 ile 9999999 arasında) yazın. Bu özellik yalnızca Kuyruk özellikleri içindeki Trigger type özelliđi First olarak ayarlandığında kullanılır.	İZLEM

Özellik	Anlamı	MQSC değıştirgesi
Kesinleřtirilmemiř ileti sayısı üst sınırı	Alınabilecek ve herhangi bir tek eřitleme noktasına konabilecek iletilerin sayısını sınırlamak için, bir eřitleme noktası içindeki kesinleřtirilmemiř ileti sayısı üst sınırını 1 ile 999999999 arasında bir deęer girin. Bu özellik, eřitleme noktasının dıřına konan ya da alınan iletiler için kullanılmaz.	MAXUMSGS
Çekme noktası sayısı üst sınırı	Herhangi bir görevin aynı anda sahip olabileceęi açma tanıtıcısı sayısı üst sınırını 0-9999999 arasında bir deęer girin.	MAXHANDS
İleti uzunluęu üst sınırı	Kuyruk yöneticisindeki kuyruklarda izin verilen ileti uzunluęu üst sınırını 32 KB ile 100 MB arasında yazın. Varsayılan deęer 4 MB 'dir (4 194 304 bayt). Kuyruk yöneticisine iliřkin ileti uzunluęu üst sınırını azaltırsanız, SYTEM.DEFAULT.LOCAL.QUEUE tanımı ve kuyruk yöneticisine baęlı dięer tüm kuyruklar. Bu, kuyruk yöneticisinin sınırının, kuyruk yöneticisinin kuyruklarından herhangi birinin sınırından az olmamasını saęlar. Bunu yapmazsanız ve uygulamalar yalnızca kuyruęun Max message length özellięinin deęerini sorarsa, uygulamalar düzgün çalışmayabilir.	MAXMSGL
Özellik uzunluęu üst sınırı	Bu deęer, bir V7 kuyruk yöneticisindeki iletilerle akabilecek özellik verilerinin bayt cinsinden boyutunu denetler. Özelliklerin büyüklüęü özellik uzunluęu üst sınırını ařarsa, ileti reddedilir.	MAXPROPL
Öncelik üst sınırı	Salt okunur. Bu, kuyruk yöneticisinin 9olan maksimum öncelięidir.	MAXPRTY (MIKTAR)
İleti iřareti göz atma aralıęı	Kuyruk yöneticisinin göz atılan iletileri otomatik olarak iřaretlemeden önce geçecek zaman aralıęını milisaniye cinsinden yazın. Aralık en çok 9999999999 milisaniyeye ayarlanabilir. Aralık, -1deęeri kullanılarak Sınırsız olarak ayarlanabilir ya da MQSC ' de "NOLIMIT" terimi kullanılarak ayarlanabilir. Varsayılan deęer 5000 'dir.  Uyarı: Deęeri varsayılan deęer olan 5000 'in altına indirmemelisiniz.	MARKINT
Komut giriř kuyruęu	Salt okunur. Bu, sistem komutu giriř kuyruęunun adıdır. Uygun yetkili uygulamalar bu kuyruęa komutlar koyabilir.	KOMANDQ
Eřitleme Noktası	Salt okunur. Bu özellik, kuyruk yöneticisiyle eřitleme noktasının kullanılabilir olup olmadıęını belirtir. Eřitleme noktası her zaman ařaęıdaki platformlarda kullanılabilir: <ul style="list-style-type: none"> •  z/OS •  Windows •   UNIX and Linux 	SYNCPT

Özellik	Anlamı	MQSC değıştirgesi
Dağıtım listeleri	<p>Salt okunur. Bu özellik, kuyruk yöneticisinin dağıtım listelerini destekleyip desteklemediğini belirtir. Bu özellik yalnızca aşağıdaki altyapılarda geçerlidir:</p> <ul style="list-style-type: none"> •  AIX •  IBM i •  Solaris •  Windows 	DISTL
UNIX and Linux (yalnızca) Uygulama grubu	Uygulama grubu seçeneđi, bağlanan istemcilerin ait olması gereken uygulama grubunu belirtir. Varsayılan değer, bir uygulama grubuna ait olmamasıdır.	(Uygulanamaz.)
* Varsayılan bağ tanımlama tipi	Bu, uygulama MQCONNX çağrısının MQCNO değıştirgesinde bir bağ tanımlama tipi belirtmezse kullanılan varsayılan bağ tanımlama tipidir. SHARED ya da YALITILMIŞ seçeneđini belirleyin.	(Uygulanamaz.)
*Hata günlüğü büyüklüğü	Günlüğün yedeklemeye kopyalandığı kuyruk yöneticisi hata günlüğünün boyutunu belirtin. Deđer 1048576-2147483648 byte olmalıdır. Varsayılan değer 262144 bayttır (256 KB).	(Uygulanamaz.)
*Dışlanan iletiler	<p>Sistem yoğun bir şekilde kullanılıyorsa, IBM MQ sisteminiz çok sayıda bilgi ileti üretebilir. Bu nedenle, gerekirse belirli iletileri dışlayabilirsiniz. Kuyruk yöneticisi hata günlüğüne yazılmayacak her iletinin tanıtıcısını yazın. Aşağıdaki listeden ileti tanıtıcılarının virgülle ayrılmış bir listesini girin:</p> <ul style="list-style-type: none"> •  7163-İş başlatıldı ileti (yalnızca IBM i) • 7234-Yüklenmiş ileti sayısı • 9001-Kanal programı olađan şekilde sona erdi • 9002-Kanal programı başlatıldı • 9202-Uzak anasistem kullanılmıyor • 9524-Uzak kuyruk yöneticisi kullanılmıyor • 9528-Kullanıcı, kanalın kapatılmasını istedi • 9999-Kanal programı olađandışı sona erdi 	(Uygulanamaz.)

Özellik	Anlamı	MQSC değıştirgesi
*Engellenen iletiler	<p>Sistem yoğun bir şekilde kullanılıyorsa, IBM MQ sisteminiz çok sayıda bilgi iletisi üretebilir. Gerekliyse, seçilen iletilerin konsola ya da basılı günlüğe gönderilmesini önleyebilirsiniz. Kuyruk yöneticisi hata günlüğüne belirli bir zaman aralığında tek bir kez yazılacak her iletinin tanıtıcısını yazın. Zaman aralığı, Gizlenen İletiler Aralığı özelliğinde belirtilir. Aşağıdaki listeden ileti tanıtıcılarının virgülle ayrılmış bir listesini girin:</p> <ul style="list-style-type: none"> • 7163-İş başlatıldı iletisi (yalnızcaIBM i) • 7234-Yüklenmiş ileti sayısı • 9001-Kanal programı olağan şekilde sona erdi • 9002-Kanal programı başlatıldı • 9202-Uzak anasistem kullanılamıyor • 9524-Uzak kuyruk yöneticisi kullanılamıyor • 9528-Kullanıcı, kanalın kapatılmasını istedi • 9999-Kanal programı olağandışı sona erdi <p>Excluded Messages ve Suppressed Messages özelliklerinde aynı ileti tanıtıcısı belirtilirse, ileti dışlanır.</p>	(Uygulanamaz.)
*Engellenen iletiler aralığı	<p>Suppressed Messages özelliğinde belirtilen iletilerin kuyruk yöneticisi hata günlüğüne yalnızca bir kez yazılacağı zaman aralığını saniye cinsinden yazın. Değer 1-86400 saniye arasında olmalıdır. Varsayılan değer 30 saniyedir.</p>	(Uygulanamaz.)
Özel	<p>The Custom parameter is included for IBM use only, reserved for the configuration of new features before separate properties have been introduced. Olası değerler, en az bir boşlukla ayrılmış olarak, MQSC stili sözdiziminde sıfır ya da daha fazla özellik değeri çiftinin bir listesidir.</p> <p>Özellik adları ve değerleri büyük/küçük harf duyarlıdır ve büyük harfle belirtilmelidir. Değerler boşluk, parantezler ve tek tırnak işaretleri içerebilir (başka bir tırnak işareti ile birlikte kaçması gerekir). İç içe ayraçlar () içinde olmak üzere diğer karakterler, her iki tarafa da iki tek tırnak içine alınarak eklenebilir. Geçerli sözdizimine ilişkin örnekler şunlardır:</p> <ul style="list-style-type: none"> • CUSTOM('') • CUSTOM('A(B)') • CUSTOM('C(D) E(F)') • CUSTOM('G(5000) H(''9.20.4.6(1415)''')') <p>Kuyruk yöneticisi değeri ayrıştırır; ancak, dizgi bu kurallara göre ayrıştırılamazsa ya da tanınmayan özellikler ya da değerler içeriyorsa, kuyruk yöneticisi hataları yoksayar.</p>	Özel

Özellik	Anlamı	MQSC değıştirgesi
► z/OS Paylaşılan kuyrukların açılması	(z/OS yalnızca) Bir kuyruk yöneticisi paylaşılan bir kuyruk için MQOPEN çağrısı yaptığında ve MQOPEN çağrısının <i>ObjectQmgrAd</i> değıştirgesinde belirtilen kuyruk yöneticisi, işleme kuyruğu yöneticisiyle aynı kuyruk paylaşım grubunda olduğunda, <i>Opening shared queues</i> özelliği <i>ObjectQmgrAd</i> değerinin kullanılıp kullanılmadığını ya da işleme kuyruğu yöneticisinin doğrudan paylaşılan kuyruğu açıp açmadığını belirtir. ObjectQmgrAd içinde belirtilen kuyruk yöneticisini kullan , <i>ObjectQmgrAd</i> ' in kullanıldığı ve uygun iletim kuyruğunun açıldığı anlamına gelir; Yerel kuyruk yöneticisini kullan , işleme kuyruğu yöneticisinin paylaşılan kuyruğu doğrudan açarak kuyruk yöneticisi ağındaki trafiği azaltabileceği anlamına gelir.	SQQMNAME
► z/OS Grup içi kuyruğa alma	(Yalnızca z/OS) Grup içi kuyruğa alma kullanılıp kullanılmayacağını belirtin. Paylaşılan iletim kuyruğunu kullanmak için (SYSTEM.QSG.TRANSMIT.QUEUE) Bir kuyruk paylaşım grubu değışim iletileri içindeki kuyruk yöneticileri için Enabled (Etkin) seçeneğini tıklatın; bir kuyruk paylaşım grubu içindeki kuyruk yöneticileri ileti alışverişinde bulunduğunda paylaşılmayan iletim kuyruklarını ve kanallarını kullanmak için Disabled (Devre Dışı) seçeneğini tıklatın. Grup içi kuyruğa almayı geçersiz kılırsanız, kuyruk yöneticileri bir kuyruk paylaşım grubunun parçası değilken olduğu gibi, ileti aktarımı için de aynı mekanizma kullanılır.	IGQ
► z/OS IGQ kullanıcı kimliği	(Yalnızca z/OS) İletileri hedef kuyruğa koymak için yetki oluşturmak üzere IGQ aracı tarafından kullanılacak bir kullanıcı kimliği belirleyin. Kuyruk yöneticisinin bu özelliği kullanabilmesi için bir kuyruk paylaşım grubunun üyesi olması gerekir. Kuyruk paylaşım grubu içindeki alıcı kuyruk yöneticisinin kullanıcı kimliğinin IGQ kullanıcı kimliği olarak kullanılacağını belirtmek için alanı boş bırakın.	IGQUSER
► z/OS IGQ yetki denetimi tipi	(Yalnızca z/OS) IGQ aracı tarafından kullanılacak yetki denetimi tipini ve dolayısıyla kullanıcı tanıtıcılarını belirtin. Bu, iletileri hedef kuyruğa koyma yetkisi sağlar. Kuyruk yöneticisinin bu özelliği kullanabilmesi için bir kuyruk paylaşım grubunun üyesi olması gerekir. Yetki oluşturmak için varsayılan kullanıcı kimliğinin kullanılacağını belirtmek için Varsayılan 'ı tıklatın; yetki oluşturmak üzere IGQ kullanıcı kimliğinin ve ALT kullanıcı kimliğinin kullanılacağını belirtmek için Alternatif ya da IGQ 'yu tıklatın; yetki oluşturmak üzere yalnızca IGQ kullanıcı kimliğinin kullanılacağını belirtmek için Yalnızca IGQ 'yu tıklatın; ileti tanımlayıcısındaki <i>UserIdentifier</i> alanında SYSTEM.QSG.TRANSMIT.QUEUE kuyruğu, yetki oluşturmak için kullanılır, Bağlam 'ı tıklatın.	IGQAUT
► z/OS Süre bitimi aralığı	(Yalnızca z/OS) Süresi dolan iletileri atmak için kuyrukların hangi sıklıkta taranacağını belirleyen yaklaşık değeri saniye cinsinden yazın. değeri 1-99999999 arasında olmalıdır. Daha küçük bir değeri belirtseniz bile, tarama aralığı alt sınırı 5 saniyedir. Kuyrukların taranmadığından emin olmak için 0 aralığı belirtin; bu varsayılan değerdir.	ÇIKMA

Özellik	Anlamı	MQSC değıştirgesi
► z/OS Güvenlik profili vakası	(Yalnızcaz/OS) Kuyruk yöneticisinin güvenlik profili adlarını büyük ve küçük harf karışık olarak mı, yoksa yalnızca büyük harfle mi destekleyip desteklemediğini belirtin. Güvenlik adlarının büyük harfli ya da büyük harfli olabileceğini belirtmek için Karıma seçeneğini belirleyin. Güvenlik profili adlarının büyük harfli olması gerektiğini belirtmek için Üst seçeneğini belirleyin. Bu varsayılan değerdir.	SCYCASE
► z/OS Kurtarma birimlerini grupta	(yalnızcaz/OS) Bu özelliğin değeri Etkin ya da Devre Dışı olabilir. Değer yalnızca sistem doğru yapılandırıldıysa Etkin olarak ayarlanabilir, tersi durumda bir hata döndürülür. Etkin, varsayılan değerdir. Sistem programcısı, hangi yapılandırma denetiminin başarısız olduğu saptamak için belirtilen kodu kullanmalıdır. Daha sonra bunlar düzeltici işlem yapmalı ve ALTER QMGR komutunu yeniden yayınlamalıdır. Grup kurtarma birimlerini etkinleştirdiğinizde (GROUPPUR desteği), yapılandırma adımlarının tamamlandığından emin olmak için bir dizi yapılandırma denetimi gerçekleştirilir. Bu denetimlerden herhangi biri başarısız olursa bu desteği etkinleştiremezsiniz. Bu denetimler, GROUPPUR kuyruk yöneticisi özelliği etkinleştirildiyse kuyruk yöneticisi başlatıldığında da gerçekleştirilir. Başlatma sırasında bu denetimlerden biri başarısız olursa, hatayı düzelterip GROUPPUR kuyruk yöneticisi özelliğini yeniden etkinleştirinceye kadar grup kurtarma birimleri geçersiz kılınır. Daha fazla bilgi için bkz. CSQM507E .	GRUPUR
► z/OS Bağlantı olanağı bağlantı kaybı	(Yalnızcaz/OS) Kuyruk yöneticisi yönetim yapısına ya da CFCONLOS ayarı Kuyruk yöneticisi olarakolan herhangi bir CF yapısına bağlantı kaybettiğinde yapılacak işlemi belirtir. İki seçenek şunlardır: • Sonlandır . Bu varsayılan değerdir. CF yapılarına bağlantı kayb edildiğinde kuyruk yöneticisi sona erer. • Tolerans . Kuyruk yöneticisi CF yapılarına bağlantı kaybını tolere eder ve sonlanmaz. Tolerate yalnızca, kuyruk paylaşım grubundaki tüm kuyruk yöneticileri 710 ya da daha sonraki bir komut düzeyindeyse ayarlanabilir.	CFCONLOS

Çıkışlar (Çoklu Platformlar)

► Multi

Aşağıdaki çizelge, Kuyruk Yöneticisi özellikleri iletişim kutusunun **Çıkışlar** sayfasında ayarlayabileceğiniz özellikleri listeler. Kuyruk yöneticisini kullanıcı çıkışlarını çalıştıracak şekilde yapılandırmak için, **Çıkışlar** sayfasında özellikleri düzenleyin. **Çıkışlar** sayfasındaki özellikler, yapılandırma dosyalarındaki stanzas ile ilgilidir.

Özellik	Anlamı	Stanza anahtarı
*Varsayılan yoldan çık	Kuyruk yöneticisi 32 bit ise, bu kuyruk yöneticisine ilişkin çıkışların varsayılan olarak saklanacağı yerin yolunu yazın.	ExitsDefaultYolu

Özellik	Anlamı	Stanza anahtarı
*Varsayılan yoldan çık (64 bit)	Kuyruk yöneticisi 64 bit ise, bu kuyruk yöneticisine ilişkin çıkışların varsayılan olarak saklanacağı yerin yolunu yazın.	ExitsDefaultPath64
*Yerel API Çıkışları	Bu kuyruk yöneticisiyle kullanmak istediğiniz yerel API çıkışlarının ayrıntılarını ekleyin.	ApiExitYerel
*Ad	MQAXP yapısının ExitInfoAd alanındaki API çıkışına geçirilen API çıkışının açıklayıcı adını belirtir. Bu ad benzersiz olmalı ve 48 karakterlik bir uzunlukla sınırlandırılmalı ve yalnızca kuyruk adları gibi IBM MQ nesnelerinin adı için geçerli olan karakterleri içermelidir.	Ad
*Tip	Çıkışın tipini belirtir: queue managerya da override.	(Ayrı bir kıta anahtarı değil.)
*Sıra	Bu özellik, diğer API çıkışlarıyla karşılaştırıldığında bu API çıkışının çağrıldığı sırayı tanımlayan işaretli bir sayısal değerdir. Düşük sıra numarasına sahip bir API çıkışı, daha yüksek sıra numarasına sahip başka bir API çıkışından önce çağrılır. Aynı sıra numarasına sahip farklı API çıkışlarının çağrılma sırası tanımsız. Bir kuyruk yöneticisi için tanımlanan API çıkışlarının sıra numaralarında boşluklar olması son derece geçerlidir.	Sıra
*Modül	API çıkışına ilişkin kodu içeren modülü belirtir. Bu alan modülün tam yol adını içeriyorsa, olduğu gibi kullanılır. Bu alan yalnızca modül adını içeriyorsa, modül kanal çıkışlarıyla aynı yöntem kullanılarak bulunur; yani, kuyruk yöneticisi özellikleri iletişim kutusunun Çıkışlar sayfasındaki Exit default path alanındaki değer kullanılarak.	Modül
*İşlev	API çıkışına ilişkin kodu içeren modüldeki işlev giriş noktasının adını belirtir. Bu giriş noktası MQ_INIT_EXIT işlevidir. Bu alanın uzunluğu MQ_EXIT_NAME_LENGTH ile sınırlıdır.	İşlev
* Veri	Bu özellik belirtilirse, baştaki ve sondaki boşluklar kaldırılır, geri kalan dizgi 32 karaktere kesilir ve sonuç MQAXP yapısının ExitData alanındaki çıkışa geçirilir. Bu özellik belirtilmezse, MQAXP yapısının ExitData alanındaki çıkışa varsayılan değer olan 32 boşluk geçirilir.	Veriler

Küme

Aşağıdaki çizelge, Kuyruk Yöneticisi özellikleri iletişim penceresinin **Küme** sayfasında ayarlayabileceğiniz özellikleri listeler. Kuyruk yöneticisinin küme özelliklerini yapılandırmak için, **Küme** sayfasındaki özellikleri düzenleyin.

Özellik	Anlamı	MQSC değıştirgesi
Küme üyeliđi	Salt okunur. Bu çizelge, kuyruk yöneticisinin ait olduđu kümelerin adlarını listeler.	(Uygulanamaz.)

Özellik	Anlamı	MQSC değıştirgesi
Küme iş yükü çıkışı	<p>Bir ileti küme kuyruğuna konduğunda çıkış çağrılır. Küme iş yükü çıkışının adını yazın:</p> <ul style="list-style-type: none"> • Linux UNIX UNIX and Linux sistemlerinde libraryname (functionname) biçimini kullanın. Uzunluk üst sınırı 128 karakterdir. • Windows Windows sistemlerinde dllname (functionname) biçimini kullanın; burada dllname , .dll soneki olmadan belirtilir. Uzunluk üst sınırı 128 karakterdir. • z/OS z/OS' da yükleme modülü adını yazın. Uzunluk üst sınırı 8 karakterdir. • IBM i IBM sistemlerinde progname libname biçimini kullanın; burada progname ilk 10 karakteri kaplar ve libname ikinci 10 karakteri kaplar. 10 karaktere kadar getirmek için daha kısa adların sonuna boşluk ekleyin. Uzunluk üst sınırı 20 karakterdir. 	CLWLEXIT
Küme iş yükü verileri	Çıkış çağrıldığında küme iş yükü çıkışına geçirilecek verileri yazın. Verilerin uzunluk üst sınırı 32 karakterdir.	CLWLDATA
Küme iş yükü uzunluğu	<p>Küme iş yükü çıkışına geçirilen ileti verileri byte sayısı üst sınırını yazın:</p> <ul style="list-style-type: none"> • Windows Windows için 0-104857600 (100 MB) arasında bir sayı yazın. • Diğer altyapılarda 0-999999999 arasında bir sayı yazın. 	CLWLEN
Giden küme kanalı sayısı üst sınırı	Giden küme kanalı sayısı üst sınırını yazın. Daha fazla bilgi için bkz. Dağıtılmış kuyruğa alma ve kümeler .	CLWLMRUC
Küme iş yükü kipi	<p>Küme iş yükü çıkışı CLWL, bir MQI çağrısına (örneğin, MQOPEN ya da MQPUT) yanıt olarak kümede hangi küme kuyruğunun açılacağını belirtmenizi sağlar. Varsayılan değer SAFE olup bu, CLWL çıkışının kuyruk yöneticisine ayrı bir işlemde çalıştırıldığı anlamına gelir; böylece bir sorun olursa kuyruk yöneticisinin bütünlüğü korunur. Bununla birlikte, CLWL çıkışının ayrı bir işlem olarak çalıştırılması performans üzerinde zararlı bir etkiye sahip olabilir. CLWL çıkışını kuyruk yöneticisiyle aynı işlemde çalıştırarak başarıyı artırmak için FAST düğmesini tıklatın. FAST kipini yalnızca, CLWL çıkışıyla ilgili bir sorun olmadığından eminseniz kullanın; çünkü FAST kipinde bir sorun varsa, kuyruk yöneticisi başarısız olur ve kuyruk yöneticisinin bütünlüğü risk altındadır. Kuyruk yöneticisi için ayarlanan değer, makine genelinde yapılandırma için ayarlanan değeri geçersiz kılar.</p>	CLWLMode

Özellik	Anlamı	MQSC değıştirgesi
CLWL kuyruk kullan	Bu özellik, kuyruk yöneticisinin yerel yönetim ortamlarının yanı sıra küme kuyruklarının uzak yönetim ortamlarından da seçim yapıp yapabilmeyeceğini belirtir. Kuyruk yöneticisi bir küme kanalı aracılığıyla bir ileti alırsa, ileti küme kuyruğunun yerel bir yönetim ortamına yerleştirilir; kuyruk yöneticisi yerel olarak ya da küme olmayan bir kanal aracılığıyla bir ileti alırsa ve bu özelliğin değeri Anyise, ileti küme kuyruğunun yerel ya da uzak yönetim ortamlarına yerleştirilir. Kuyruk yöneticisinin küme kuyruklarının uzak yönetim ortamlarını kullanmasını sağlamak için Herhangi bir seçeneğini tıklatın; kuyruk yöneticisinin küme kuyruklarının uzak yönetim ortamlarını kullanmasını önlemek için Yerel ögesini tıklatın. Daha fazla bilgi için bkz. Dağıtılmış kuyruğa alma ve kümeler .	CLWLUSEQ
Varsayılan küme iletim kuyruğu	Kümeleme tarafından iletileri kümedeki diğer kuyruk yöneticilerine aktarmak için kullanılan varsayılan iletim kuyruğu tipi. İletiler, küme-gönderen kanalları tarafından aktarılır. Bu özelliğin varsayılan değeri SCTQdeğeridir. Kuyruk yöneticisi, tüm küme iletilerini aktarmak için tek bir iletim kuyruğu kullanır. İletim kuyruğu: SYSTEM . CLUSTER . TRANSMIT . QUEUE. Her bir kuyruk yöneticisine farklı bir iletim kuyruğu kullanarak ileti göndermek için Default cluster transmission queue değerini Queue for each channelolarak ayarlayın. Kuyruk yöneticisi, bir kümedeki başka bir kuyruk yöneticisine ileti göndermesi gerekiyorsa, otomatik olarak bir iletim kuyruğu yaratır. Kuyruk kalıcı dinamik. SYSTEM . CLUSTER . TRANSMIT . MODEL . QUEUEmodel kuyruğundan yaratılır. Her iletim kuyruğunun adı SYSTEM . CLUSTER . TRANSMIT . ChannelName' dir. ChannelName , kuyruktan ileti aktaran küme gönderen kanalının adıdır.	DEFCLXQ

Havuz

Aşağıdaki çizelge, Kuyruk Yöneticisi özellikleri iletişim kutusunun **Havuz** sayfasında ayarlayabileceğiniz özellikleri listeler. Kuyruk yöneticisinin bir ya da daha çok kümeye ilişkin havuzu barındığını belirtmek için, **Havuz** sayfasında özellikleri düzenleyin.

Özellik	Anlamı	MQSC değıştirgesi
Bir küme tam havuzu deęil	Kuyruk yöneticisinin bir kümeye ilişkin tam havuz olmadığını belirtmek için bu seçeneęi belirleyin.	(Uygulanamaz.)
Küme için tam havuz	Bu kuyruk yöneticisini tek bir küme için tam havuz yapmak üzere bu seçeneęi belirleyin ve kümenin adını yazın.	REPOS
Kümelere listesi için tam havuz	Bu kuyruk yöneticisini birden çok küme için tam havuz yapmak üzere bu seçeneęi belirleyin ve kümenin adını yazın.	REPOSNL

İletişim

Aşağıdaki çizelge, Kuyruk Yöneticisi özellikleri iletişim kutusunun **İletişim** sayfasında ayarlayabileceğiniz özellikleri listeler. Kuyruk yöneticisinin iletileri nasıl göndereceğini ve alacağını yapılandırmak için, **İletişim** sayfasında özellikleri düzenleyin.

Özellik	Anlamı	MQSC değıştirgesi
Varsayılan iletim kuyruęu	Tanımlanmış başka uygun iletim kuyruęu yoksa, uzak kuyruk yöneticisine gönderilecek iletilerin yerleřtirileceęi varsayılan iletim kuyruęunun adını yazın. Adı belirtilen kuyruk, küme iletim kuyruęu deęil, yerel bir iletim kuyruęu olmalıdır.	DEFXMITQ
Kanal otomatik tanımı	Alıcı ve sunucu baęlantısı kanallarının otomatik olarak tanımlanmasını saęlamak için Etkin 'i tıklatın; alıcı ve sunucu baęlantısı kanallarının otomatik olarak tanımlanmasını önlemek için Devre Dışı ' yı tıklatın. Küme-gönderen kanalları, bu özellięin ayarından baęımsız olarak her zaman otomatik olarak tanımlanabilir.	Çad
Kanal otomatik tanımlama çıkışı	Çıkış, tanımlanmamış bir alıcı, sunucu baęlantısı ya da küme gönderen kanal için gelen isteęi alındığında çağrılır. Bir küme alıcı kanalı başlatılırken çıkış da çağrılır. Kanal otomatik tanımlama çıkışının adını yazın: <ul style="list-style-type: none"> Windows Windows sistemlerinde dllname (functionname) biçimini kullanın; burada dllname , .dll son ekiyle belirtilir. Uzunluk üst sınırı 128 karakterdir. IBM i IBM i' da, progname libname biçimini kullanın; burada progname ilk 10 karakteri, libname ise ikinci 10 karakteri kaplar. 10 karaktere kadar getirmek için daha kısa adların sonuna boşluk ekleyin. Uzunluk üst sınırı 20 karakterdir. Linux UNIX UNIX and Linux' da libraryname (functionname) biçimini kullanın. Uzunluk üst sınırı 128 karakterdir. z/OS z/OS' da yükleme modülü adını yazın. Uzunluk üst sınırı sekiz karakterdir. 	KADEXIT
Kanal kimlik doęrulaması	Kanal düzeyinde baęlanan sistemlere verilen erişim üzerinde daha kesin denetim saęlamak için kanal kimlik doęrulama kayıtlarını kullanabilirsiniz. IBM WebSphere MQ 7.1, ve daha sonra, kuyruk yöneticileri varsayılan olarak kanal kimlik doęrulaması kullanılarak oluşturulur. Bir kuyruk yöneticisini daha önceki bir yayın düzeyinden IBM WebSphere MQ 7.1 ' e geçirirseniz, kanal kimlik doęrulaması etkinleřtirilmez. Kanal kimlik doęrulamasını etkinleřtirmek için ALTER QMGR CHLAUTH (ENABLED) komutunu kullanın	CHLAUTH.

Özellik	Anlamı	MQSC değıştirgesi
Anasistem adının ters aranması	<p>Bir kanalın bağlandıđı IP adresi için DNS ' den (Etki Alanı Ad Sunucusu) anasistem adının ters aranmasının yapıp yapılmayacağını denetler. Bu özelliđin yalnızca TCP ' nin iletim tipini (TRPTYPE) kullanan kanallar üzerinde etkisi vardır.</p> <p>CHLAUTH (ENABLED) ile kanal kimlik doğrulama kurallarını kullanıyorsanız ve kuralın ADDRESS alanında DNS ana makine adı kullanan herhangi bir kural tanımladıysanız, REVDNS DISABLED olarak ayarlanırsa bu kurallar bir gelen kanalla asla eşleşmez.</p> <p>Bu parametrede yapılan değışiklikler, kanal bir sonraki başlatılışında yürürlüđe girer. Bir IP adresini ters arayarak anasistem adı bilgilerini önceden edinmiş olan kanallar bu bilgileri saklar.</p>	REVDNS
IP adresi sürümü	Kuyruk yöneticisinin IPv6 iletişim kuralını kullandığını belirtmek için IPV6 ' yı tıkladın; kuyruk yöneticisinin IPv4 iletişim kuralını kullandığını belirtmek için IPV4 seçeneğini tıkladın.	IPADDRV
Etkinlik kaydı	<p>Bir kuyruk yöneticisi uygulaması, etkinlik raporlarının istendiđi bir ileti adına bazı işler yaparsa, kuyruk yöneticisi bir etkinlik raporu oluşturabilir. Bu etkinlik raporunu, iletinin kuyruk yöneticisi ađında nereye gittiđini çalışmak için kullanabilirsiniz. Kuyruk yöneticisi uygulamalarının etkinlik raporları oluşturmasını önlemek için Devre Dışı seçeneğini tıkladın; kuyruk yöneticisi uygulamalarının etkinlik raporları oluşturmasını sağlamak için İleti ya da Kuyruk seçeneğini tıkladın. İleti' yi tıkladırsanız, etkinlik raporu oluşturan bir kuyruk yöneticisi uygulaması raporu, ileti tanımlayıcısının ReplyToQ ve ReplyToQMgr alanlarında istenen iletiyi oluşturan kuyruđa koyar; Kuyruk' u tıkladırsanız, etkinlik raporu oluşturan bir kuyruk yöneticisi uygulaması raporu sistem kuyruđuna SYSTEM.ADMIN.ACTIVITY.QUEUE. Bu özellikte değışiklik yaparsanız, değışikliklerin uygulanmasını istediđiniz kanalları durdurup yeniden başlatmanız gerekir.</p>	ETKINLEŞTIREN

Özellik	Anlamı	MQSC değıştirgesi
İzleme-Rota kaydı	İletilerin bir kuyruk yöneticisi ağı üzerinden izlediğı rotaları belirlemek için İzleme-Rota iletilerini kullanabilirsiniz. Katılan kuyruk yöneticisi uygulamaları, rota hakkında bilgi oluşturabilir ve bilgileri etkinlik raporlarına yerleştirebilirler. Kuyruk yöneticisi uygulamaları, İzleme-Rota iletilerinde ayarlanan seçeneklere bağlı olarak, bilgileri İzleme-Rota iletilerinin kendisine de ekleyebilir. Daha sonra, İzleme-Rota iletileri rotayla ilgili kronolojik bilgileri biriktirebilir. Activity recording özelliğı, etkinlik raporlarının hangi kuyruğa konacağını belirtir. Trace-route recording özelliğı, İzleme-Rota iletilerinin kendisinde bilgi birikimini denetler. Kuyruk yöneticisinin İzleme-Rota iletilerinde rota bilgisi eklemesini ve yanıt iletilerinde bilgi döndürmesini önlemek için Devre Dışı seçeneğini tıklatın. Kuyruk yöneticisi uygulamalarının rota bilgilerini İzle-Rota iletilerine eklemesini sağlamak için İleti ya da Kuyruk öğesini tıklatın. İleti ' yi tıklatırsanız ve bir kuyruk yöneticisi uygulaması, İzleme-Rota iletilerindeki birikimli rota bilgilerini içeren bir yanıt iletileri üretirse, kuyruk yöneticisi uygulaması yanıt iletilerini, ileti tanımlayıcısının ReplyToQ ve ReplyToQMgr alanlarında istenen iletiyi başlatan kuyruğa koyar; Kuyruk öğesini tıklatırsanız ve bir kuyruk yöneticisi uygulaması İzleme-Rota iletilerindeki birikimli rota bilgilerini içeren bir yanıt iletileri üretirse, kuyruk yöneticisi uygulaması yanıt iletilerini sistem kuyruğuna koyar SYSTEM.ADMIN.TRACE.ROUTE.QUEUE. Bu özellikte değışiklik yaparsanız, değışikliklerin uygulanmasını istediğiniz kanalları durdurup yeniden başlatmanız gerekir.	ROUTEREC

<

Aşağıdaki çizelge, Kuyruk Yöneticisi özellikleri iletişim kutusunun **Olaylar** sayfasında ayarlayabileceğiniz özellikleri listeler. Kuyruk yöneticisini belirli ölçütlere yanıt olarak olay oluşturacak şekilde yapılandırmak için, **Olaylar** sayfasında özellikleri düzenleyin.

Özellik	Anlamı	MQSC değıştirgesi
Yetki olayları	Bir uygulama, uygulamanın gerekli yetkiye sahip olmadığı bir kuyruğu açmaya çalışıldığında, kuyruk yöneticisi bir yetkilendirme olayı iletileri oluşturabilir. Yetkilendirme olayı iletilerini oluşturmak için Enabled (Etkin) seçeneğini tıklatın; kuyruk yöneticisinin yetkilendirme olayı iletilerini oluşturmasını önlemek için Disabled (Devre Dışı) seçeneğini tıklatın.	YETKI
Olayları engelle	Bir uygulama, engellenmiş bir kuyruğa bir ileti yerleştirmeye ya da engellenmiş bir kuyruktan ileti almaya çalışıldığında, kuyruk yöneticisi bir engelleme olayı iletileri oluşturabilir. Engelleme olayı iletilerini oluşturmak için Enabled (Etkin) seçeneğini tıklatın; kuyruk yöneticisinin engelleme olayı iletilerini oluşturmasını önlemek için Disabled (Devre Dışı) seçeneğini tıklatın.	İNHIBTEV
Yerel olaylar	Bir uygulama ya da kuyruk yöneticisi bir nesneye erişemediğinde (örneğin, nesne tanımlanmadığı için), kuyruk yöneticisi yerel bir olay iletileri oluşturabilir. Yerel olay iletilerini oluşturmak için Enabled (Etkin) seçeneğini tıklatın; kuyruk yöneticisinin yerel olay iletilerini oluşturmasını önlemek için Disabled (Devre Dışı) seçeneğini tıklatın.	YERELEV

Özellik	Anlamı	MQSC değıştirgesi
Uzak olaylar	Bir uygulama ya da kuyruk yöneticisi başka bir kuyruk yöneticisindeki bir kuyruğa erişemezse (örneğin, iletim kuyruğu doğru tanımlanmamışsa), kuyruk yöneticisi uzak bir olay ileti oluşturabilir. Uzak olay iletileri oluşturmak için Enabled (Etkin) seçeneğini tıklatın; kuyruk yöneticisinin uzak olay ileti oluşturmasını önlemek için Disabled (Devre Dışı) seçeneğini tıklatın.	REMOTEEV
Olayları başlat ve durdur	Bir kuyruk yöneticisi başlatıldığında ya da durdurulması ya da durdurulması istendiğinde, kuyruk yöneticisi bir başlatma ve durdurma olayı ileti oluşturabilir. Başlatma ve durdurma olayı iletileri oluşturmak için Etkin 'i tıklatın; kuyruk yöneticisinin başlatma ve durdurma iletileri oluşturmasını önlemek için Devre Dışı ' yı tıklatın.  z/OS yalnızca başlangıcı destekler.	STRSTPEV (DIZGI)
Performans olayları	Bir kaynak bir eşik koşuluna ulaştığında (örneğin, bir kuyruk derinliği sınırına ulaştığında), kuyruk yöneticisi bir başarımlı olayı ileti üretebilir. Performans olayı iletileri oluşturmak için Enabled (Etkin) seçeneğini tıklatın; kuyruk yöneticisinin performans olayı iletileri oluşturmasını önlemek için Disabled (Devre Dışı) seçeneğini tıklatın.	PERFMEV
Komut olayları	Bir MQSC komutu ya da PCF komutu başarıyla yürütüldüğünde, kuyruk yöneticisi komut olayı iletileri oluşturabilir. Komut olayı iletileri oluşturmak için Etkin 'i tıklatın; kuyruk yöneticisinin komut olayları oluşturmasını önlemek için Devre Dışı ' yı tıklatın; DISPLAY MQSC komutları ve Inquire PCF komutları dışında komut olayı iletileri oluşturmak için Görüntü Yok ' u tıklatın.	CMDEV
Kanal olayları	Kuyruk yöneticisi bir kanalda belirli koşullar saptadığında (örneğin, kanal başlatılır ya da durdurulur), kuyruk yöneticisi kanal olayı iletileri oluşturabilir. Kanal olayı iletileri oluşturmak için Enabled (Etkin) seçeneğini tıklatın; kuyruk yöneticisinin kanal olayı iletileri oluşturmasını önlemek için Disabled (Devre Dışı) seçeneğini tıklatın.	CHLEV.
Kanal otomatik tanımlama olayları	Bir kanal otomatik olarak oluşturulduğunda, kuyruk yöneticisi bir kanal otomatik tanımlama olay ileti oluşturabilir. Kanal otomatik tanımlama olay iletileri oluşturmak için Enabled (Etkin) seçeneğini tıklatın; kuyruk yöneticisinin kanal otomatik tanımlama olay iletileri oluşturmasını önlemek için Disabled (Devre Dışı) seçeneğini tıklatın.	CHADEV
SSL olayları	TLS güvenliğini kullanan bir kanal TLS bağlantısı kuramazsa, kuyruk yöneticisi bir SSL olay ileti oluşturabilir. SSL olay iletileri oluşturmak için Enabled (Etkin) seçeneğini tıklatın; kuyruk yöneticisinin SSL olay iletileri oluşturmasını önlemek için Disabled (Devre Dışı) seçeneğini tıklatın.	SLEV
Yapılandırma olayları	Bir nesne yaratıldığında ya da değıştirildiğinde, kuyruk yöneticisi bir yapılandırma olayı ileti oluşturabilir. Yapılandırma olayı iletileri oluşturmak için Enabled (Etkin) seçeneğini tıklatın; kuyruk yöneticisinin yapılandırma olayı iletileri oluşturmasını önlemek için Disabled (Devre Dışı) seçeneğini tıklatın.	CONFIGEV

Özellik	Anlamı	MQSC değıştirgesi
z/OS Köprü olayları	(Yalnızcaz/OS) Bir IMS köprüsü başlatıldığında ya da durduğunda, kuyruk yöneticisi bir köprü olayı iletileri oluşturabilir. Köprü olayı iletileri oluşturmak için Enabled (Etkin) seçeneğini tıklatın; kuyruk yöneticisinin köprü olayı iletileri oluşturmasını önlemek için Disabled (Devre Dışı) seçeneğini tıklatın.	BRIDGEEV
Olayları günlüğe kaydedici	Bir kuyruk yöneticisi doğrusal günlük kaydı kullanacak şekilde yapılandırıldığında, değışiklikler IBM MQ kurtarma günlüğüne yazıldığında kuyruk yöneticisi bir kaydedici olay iletileri oluşturacak şekilde yapılandırılabilir. Günlük kaydedici olay iletileri oluşturmak için Enabled (Etkin) seçeneğini tıklatın; kuyruk yöneticisinin günlük kaydedici olay iletileri oluşturmasını önlemek için Disabled (Devre Dışı) seçeneğini tıklatın.	MANTIK

SSL

Aşağıdaki çizelge, Kuyruk Yöneticisi özellikleri iletişim kutusunun **SSL** sayfasında ayarlayabileceğiniz özellikleri listeler. Kuyruk yöneticisini ve kanallarını TLS güvenliğini kullanacak şekilde yapılandırmak için, **SSL** sayfasında özellikleri düzenleyin.

Özellik	Anlamı	MQSC değıştirgesi
Anahtar havuzu	Kuyruk yöneticisine ilişkin anahtar havuzunun tam yolunu yazın.	SSLKEYR
Sertifika etiketi		CERTLABL
z/OS Kuyruk paylaşım grubu sertifika etiketi		CERTQSGL
İptal ad listesi	İptal ad listesi adını yazın. İptal ad listesi, aşağıdaki tiplerden birinden ya da her ikisinden kimlik doğrulama bilgisi nesnelерinin bir karışımını içerebilir: <ul style="list-style-type: none"> Sertifika İptal Listelerini (CRL) içeren LDAP sunucularına ilişkin bağlantı bilgilerini saklayan CRL LDAP kimlik doğrulama bilgileri nesneleri. OCSP yanıt verenlerine ilişkin bağlantı bilgilerini saklayan OCSP (Online Certificate Status Protocol; Çevrimiçi Sertifika Durumu İletişim Kuralı) kimlik doğrulama bilgileri nesneleri. 	SSLCRLNL
Şifreleme donanımı	Şifreleme donanımınızı yapılandırmak için, Şifreleme donanımı ayarları iletişim penceresinde Yapılandır seçeneğini tıklatın ve şifreleme donanımınızın ayrıntılarını girin.	SSLCRYP
SSL Sıfırlama Sayısı	Gizli anahtar yeniden anlaşılmadan önce TLS etkileşimi içinde gönderilen ve alınan şifrelenmemiş bayt sayısını (0-9999999999) yazın. 0 değeri, gizli anahtarın hiçbir zaman yeniden anlaşılmadığı anlamına gelir. Bayt sayısı, ileti kanalı aracı (MCA) tarafından gönderilen denetim bilgilerini içerir. Bu özelliğin değeri 0 'dan büyükse ve Kanal özellikleri içindeki Heartbeat interval özelliğinin değeri 0 'dan büyükse, ileti verileri gönderilmeden ya da alınmadan önce gizli anahtar da yeniden belirlenir.	SSLRKEYC

Özellik	Anlamı	MQSC değıştirgesi
SSL FIPS gerekli	Yalnızca FIPS onaylı şifreleme algoritmalarının kullanılıp kullanılmayacağını belirtmek için (şifreleme, şifreleme donanımı yerine IBM MQ içinde gerçekleştiriliyorsa), Evet' i tıklatın. Herhangi bir şifreleme algoritmasının kullanılabileceğini belirtmek için Hayır' ı tıklatın.	SSLFIPS
OCSP kimlik doğrulaması	OCSP kimlik doğrulama ayarı, OCSP çağrısından 'Bilinmeyen' bir yanıt verilmesi durumunda bir bağlantının sonucunu belirler. <ul style="list-style-type: none"> • Gerekli: IBM MQ bağlantıyı reddeder. • İsteğe bağlı: Bağlanmanın başarılı olmasına izin verilir. • Uyarı: Bağlanmanın da başarılı olmasına izin verilir ve IBM MQ hata günlüklerine AMQ9717 tipinde bir ileti gönderir. 	Yok
OCSP denetim uzantıları	OCSP denetim uzantıları özelliği, AuthorityInfoErişim sertifikası uzantılarındaki OCSP sunucusu ayrıntılarının dijital iptal denetimi gerçekleştirmek için kullanılıp kullanılmayacağını denetler. Özellik için 2 olası değer vardır: <ul style="list-style-type: none"> • Evet: Bir sayısal sertifika iptal denetimi gerçekleştirilir. Bu varsayılan değerdir. • Hayır: Sayısal sertifika iptal denetimi gerçekleştirilmez. 	Yok
SSL HTTP yetkili sunucu adı	SSL HTTP yetkili sunucusu adı, OCSP denetimleri için GSKit tarafından kullanılacak HTTP yetkili sunucusunun anasistem adı ya da ağ adresidir. Bu adresi isteğe bağlı olarak, parantez içine alınmış bir kapı numarası izleyebilir. Kapı numarasını belirtmezseniz, varsayılan HTTP kapısı olan 80 kullanılır.	Yok
Takım B kalınlığı	Suite B güvenlik düzeyi özelliği, Suite B şifrelemesinin kullanılıp kullanılmayacağını denetler. Özellik için dört olası değer vardır: <ul style="list-style-type: none"> • 128 bit • 192 bit • yok • 128 bit ve 192 bit 	ALT ÖĞE
Sertifika doğrulama ilkesi	Sertifika doğrulama ilkesi özelliği, uzak iş ortaklarından alınan sayısal sertifikaları doğrulamak için hangi TLS sertifika doğrulama ilkesinin kullanılacağını denetler. Özellik için iki olası değer vardır: <ul style="list-style-type: none"> • Fark Etmez • RFC5280 <p>Bu özellikte yapılan değışiklikler, yalnızca bir güvenlik yenileme komutu verildikten sonra yürürlüğe girer. IBM MQ Explorerürününde güvenliğin nasıl yenileneceği hakkında bilgi için bkz. "TLS güvenliğı yenileniyor" sayfa 184.</p>	CERTVPOL.

İstatistikler



Aşağıdaki çizelge, Kuyruk Yöneticisi özellikleri iletişim kutusunun **İstatistikler** sayfasındaki özellikleri listeler. **İstatistikler** sayfası, kuyruk yöneticisinin geçmişiyle ilgili bilgileri görüntüler. Bu özelliklerin hiçbirini düzenleyemezsiniz.



Özellik	Anlamı	MQSC deęiřtirgesi
Oluřturma tarihi	Salt okunur. Bu, kuyruęun yaratıldıęı tarihtir.	TARİH
Oluřturulma zamanı	Salt okunur. Bu, kuyruęun yaratıldıęı zamandır.	CRTIME
Deęiřiklik tarihi	Salt okunur. Bu, kuyruęun özelliklerinin en son deęiřtirildięi tarihtir.	ALTTARİH
Deęiřiklik zamanı	Salt okunur. Bu, kuyruęun özelliklerinin en son deęiřtirildięi zamandır.	ALTTIME
QMID	Salt okunur. Bu, kuyruk yöneticisinin dahili olarak oluřturulan benzersiz adıdır.	QMID

Çevrimiçi izleme

Ařaęıdaki çizelge, Kuyruk Yöneticisi özellikleri iletiřim kutusunun **Çevrimiçi izleme** sayfasında ayarlayabileceęiniz özellikleri listeler. Kuyruk yöneticisinin kanallarının ve kuyruklarının yürürlükteki başarımı hakkında veri toplamak için, **Çevrimiçi izleme** sayfasındaki özellikleri düzenleyin.

Özellik	Anlamı	MQSC deęiřtirgesi
Kanal izleme	Bu özellik, kuyruk yöneticisi tarafından barındırılan kanalların yürürlükteki başarımı hakkında çevrimiçi izleme verilerinin toplanıp toplanmayacaęını belirler. Channel monitoring özellięinde Queue Manager deęerini içeren kuyruk yöneticisinin kanallarına iliřkin çevrimiçi izleme verileri toplamasını kapatmak için Kapalı düğmesini tıklatın; kanalın Channel monitoring özellięi ayarından baęımsız olarak tüm kuyruk yöneticisinin kanallarına iliřkin çevrimiçi izleme verileri toplamasını kapatmak için Yok ' u tıklatın. Sistem başarımını en az etkileyecek şekilde düşük veri toplama hızı belirtmek için, Channel monitoring özelliklerinde Queue Manager deęeri olan kanallar için Düşük seçeneęini tıklatın; sistem başarımı üzerinde sınırlı etkiye sahip kanallar için, Channel monitoring özellięinde Queue Manager deęeri olan kanallar için Orta seçeneęini tıklatın; sistem başarımı üzerinde olası bir etkiye sahip yüksek veri toplama hızı belirtmek için, Channel monitoring özelliklerinde Queue Manager deęerine sahip kanallar için Yüksek düğmesini tıklatın.	MONCHL.

Özellik	Anlamı	MQSC değıştirgesi
Kuyruk izleme	Bu özellik, kuyruk yöneticisinin bulundurduğu kuyrukların yrrlkteki bařarmna iliřkin řEVRIMIi izleme verilerinin toplanp toplanmayařn belirler. Kuyruk yöneticisinin Queue monitoring özelliğinde Queue Manager değeri olan kuyruklarına iliřkin çevrimiçi izleme verileri toplamasını kapatmak için Kapalı düğmesini tıklatın; kuyruğun Queue monitoring özelliđi ayarından bađımsız olarak kuyruk yöneticisinin tüm kuyruklarına iliřkin çevrimiçi izleme verileri toplamasını kapatmak için Yok seçeneđini tıklatın. Sistem bařarımı üzerinde en az etkisi olan düşük veri toplama hızını belirtmek için, Queue monitoring özelliğinde Queue Manager değeri olan kuyruklar için Düşük seçeneđini tıklatın; sistem bařarımı üzerinde sınırlı etkiye sahip bir veri toplama hızı belirtmek için, Queue monitoring özelliğinde Queue Manager değeri olan kuyruklar için Orta seçeneđini tıklatın; sistem bařarımı üzerinde olası bir etkiye sahip yüksek veri toplama hızı belirtmek için, Queue monitoring özelliklerinde Queue Manager değeri olan kuyruklar için Yüksek düğmesini tıklatın.	MONQ
Otomatik CLUSSDR izlemesi	Bu özellik, otomatik olarak tanımlanan küme gönderen kanallarının yürürlükteki performansıyla ilgili çevrimiçi izleme verilerinin toplanıp toplanmayacađını belirtir. Kuyruk yöneticisinin Channel monitoring özelliđinden değeri devralmak için, Kuyruk Yöneticisi 'ni tıklatın; kuyruk yöneticisindeki otomatik tanımlı küme gönderen kanalları için veri toplama işlemini devre dıřı bırakmak üzere Yok ' u tıklatın; sistem bařarımını en az etkileyecek şekilde düşük bir veri toplama hızı belirlemek için Düşük seçeneđini tıklatın (toplanan verilerin en güncel olma olasılıđı düşüktür); sistem bařarımı üzerinde sınırlı etkiye sahip veri toplama işleminin orta bir hızını belirtmek için, Orta 'yı tıklatın; sistem bařarımı üzerinde olası bir etkiye sahip yüksek veri toplama hızını belirlemek için Yüksek ' i tıklatın (toplanan veriler en güncel olandır).	MONAKLILAR
Etkinlik izleme geçersiz kılma değeri	Bu özellik, uygulamaların ACTVTRC kuyruk yöneticisi özelliđinin değeri geçersiz kılıp kılamayacađını belirtir. Geçerli değerler Enabled (Etkin) ve Disabled (Devre Dıřı) değerleridir. Enabled (Etkin) seçeneđi belirlendiđinde, uygulamalar, MQCONNX API çağırısının MQCNO yapısının seçenekler alanını kullanarak ACTVTRC değıştirgesinin ayarlarını geçersiz kılabilir. Disabled (Devre Dıřı) seçeneđi belirlendiđinde, uygulamalar ACTVTRC değıştirgesinin ayarlarını geçersiz kılamaz. Disabled (Devre Dıřı) değeri, bu parametrenin varsayılan değeridir. Bu parametrede yapılan deđişiklikler, deđişiklikten sonra kuyruk yöneticisine yapılan bađlantılar için geçerlidir. Bu deđiştirge yalnızca ařađıdaki altyapılarda geçerlidir: <ul style="list-style-type: none"> •  IBM i •  UNIX •  Windows 	AKVCONO

Özellik	Anlamı	MQSC değıştirgesi
Etkinlik izleme	<p>Bu özellik, MQI uygulama etkinliđi izleme bilgilerinin toplanıp toplanmayacağını belirtir. Geçerli değerler Açık ve Kapalı değerlerdir. Açık seçeneđi belirlendiğinde, MQI uygulama etkinliđi izleme bilgileri toplaması etkinleştirilir. ACTVCONO kuyruk yöneticisi özelliđi Enabled(Etkin) olarak ayarlanırsa, bu değıştirgenin değeri MQCNO yapısının seçenekler alanı kullanılarak geçersiz kılınabilir. Kapalı seçildiğinde, MQI uygulama etkinliđi izleme bilgileri toplaması devre dışı bırakılır. Kapalı , bu parametrenin varsayılan değeridir. Bu parametrede yapılan değışiklikler, değışiklikten sonra kuyruk yöneticisine yapılan bağlantılar için geçerlidir. Bu değıştirge yalnızca aşağıdaki altyapılarda geçerlidir:</p> <ul style="list-style-type: none"> •  IBM i •  UNIX •  Windows 	ACTVTRC

İstatistik izleme (Multiplatforms)

Multi

Aşağıdaki çizelge, Kuyruk Yöneticisi özellikleri iletişim kutusunun **İstatistik izleme** sayfasında ayarlayabileceğiniz özellikleri listeler. Kuyruk yöneticisinin etkinliğine ilişkin istatistiksel verileri toplamak için, **İstatistik izleme** sayfasında özellikleri düzenleyin.

z/OS

z/OS İstatistik izleme ayarları için bkz. “İstatistik izleme (z/OS)” sayfa 370.

Özellik	Anlamı	MQSC değıştirgesi
MQI İstatistikleri	Kuyruk yöneticisine ilişkin MQI istatistik verilerini toplamak için Açık 'ı tıklatın; kuyruk yöneticisine ilişkin MQI istatistik izleme verilerinin toplanmasını önlemek için Kapalı 'ı tıklatın.	STATMQI
Kuyruk İstatistikleri	Bu özellik, kuyruk yöneticisinin bulundurduğu kuyrukların etkinliğine ilişkin istatistik verilerinin toplanıp toplanmayacağını belirler. Kuyruk yöneticisinin kuyruklarına ilişkin istatistik verilerini toplama işlemini açmak için Açık 'ı tıklatın; Queue statistics özelliklerinde Queue Manager değeri olan kuyruk yöneticisi kuyruklarına ilişkin istatistik verilerini toplama işlemini kapatmak için (bkz. Kuyruk özellikleri), Kapalı 'ı tıklatın; kuyruk yöneticisinin Queue statistics özelliđinin ayarından bağımsız olarak tüm kuyruk yöneticisi kuyruklarına ilişkin istatistik verilerini toplama işlemini kapatmak için Yok 'u tıklatın.	DURUM

Özellik	Anlamı	MQSC değıştirgesi
Kanal İstatistikleri	Bu özellik, kuyruk yöneticisi tarafından barındırılan kanalların etkinliğine ilişkin istatistik verilerinin toplanıp toplanmayacağını belirler. Channel statistics özelliklerinde Queue Manager değerine sahip kuyruk yöneticisinin kanallarına ilişkin istatistik verilerini toplama işlemini kapatmak için (bkz. Kanal özellikleri), Kapalı seçeneğini tıklatın; kanalın Channel statistics özelliği ayarından bağımsız olarak tüm kuyruk yöneticisinin kanallarına ilişkin istatistik verilerini toplama işlemini kapatmak için Yok seçeneğini tıklatın. Sistem başarımını en az etkileyecek şekilde düşük veri toplama hızı belirtmek için, Channel statistics özelliklerinde Queue Manager değeri olan kanallar için Düşük seçeneğini tıklatın; sistem başarımı üzerinde sınırlı etkiye sahip kanallar için, Channel statistics özelliğinde Queue Manager değeri olan kanallar için Orta seçeneğini tıklatın; sistem başarımı üzerinde olası bir etkiye sahip yüksek veri toplama hızı belirtmek için, Channel statistics özelliklerinde Queue Manager değerine sahip kanallar için Yüksek düğmesini tıklatın.	DURUM
Otomatik CLUSSDR İstatistikleri	Bu özellik, otomatik olarak tanımlanan küme gönderen kanallarının etkinliğine ilişkin istatistik verilerinin toplanıp toplanmayacağını belirler. Kuyruk yöneticisinin Channel statistics özelliğinden değeri devralmak için Kuyruk Yöneticisi 'ni tıklatın; kuyruk yöneticisindeki otomatik tanımlı küme gönderen kanalları için veri toplama işlemini devre dışı bırakabilmek için Yok ' u tıklatın; düşük bir veri toplama hızı belirlemek için Düşük 'ü tıklatın (toplanan veriler en güncel değildir); orta bir veri toplama hızı belirtmek için Orta 'yı tıklatın; yüksek bir veri toplama hızı belirtmek için, High (Yüksek) (toplanan veriler, kullanılabilir en güncel verilerdir) seçeneğini tıklatın.	DURUMLARI
İstatistik Aralığı	İstatistik izleme verilerinin izleme kuyruğuna yazılması arasındaki aralığı saniye cinsinden yazın. Varsayılan değer 1800 saniyedir (30 dakika).	DURUM

Muhasebe izleme (Çoklu Platformlar)

Multi

Aşağıdaki çizelge, Kuyruk Yöneticisi özellikleri iletişim kutusunun **Muhasebe izleme** sayfasında ayarlayabileceğiniz özellikleri listeler. Bir bağlantının etkinliğine ilişkin verileri toplamak için, **Muhasebe izleme** sayfasında özellikleri düzenleyin.

z/OS

z/OS Hesap izleme ayarları için bkz. [z/OS üzerinde muhasebe izleme](#).

Özellik	Anlamı	MQSC değıştirgesi
MQI muhasebesi	Kuyruk yöneticisine ilişkin MQI muhasebe verilerini toplamak için Açık 'ı tıklatın; kuyruk yöneticisine ilişkin MQI muhasebesi izleme verilerinin toplanmasını önlemek için Kapalı 'ı tıklatın.	ACCTMQI

Özellik	Anlamı	MQSC değıştirgesi
Kuyruk muhasebesi	Bu özellik, kuyruk yöneticisinin bulundurduğu kuyruklar için başlangıç etkinliğine ilişkin hesap verilerinin toplanıp toplanmayaşın belirler. Kuyruk yöneticisinin kuyruklarına ilişkin muhasebe veri toplamasını etkinleştirmek için Açık düğmesini tıklatın; Queue accounting özelliğinde Queue Manager değerini içeren kuyruk yöneticisinin kuyruklarına ilişkin muhasebe veri toplamasını geçersiz kılmak için (bkz. Kuyruk özellikleri) Kapalı ; kuyruğun Queue accounting özelliğinin ayarından bağımsız olarak kuyruk yöneticisinin tüm kuyruklarına ilişkin muhasebe veri toplamasını geçersiz kılmak için Yok düğmesini tıklatın.	ACCTQ
Hesap aralığı	Muhasebe izleme verilerinin izleme kuyruğuna yazılması arasındaki aralığı saniye cinsinden yazın. Varsayılan değer 1800 saniyedir (30 dakika).	İŞARETME
Muhasebe conn geçersiz kılma değeri	Uygulamalar, MQCONNX çağrılarındaki Bağlantı seçeneklerini kullanarak MQI muhasebe özelliğini ve Kuyruk muhasebesi özelliğini geçersiz kılabilir. Uygulamaların özellikleri geçersiz kılmasını sağlamak için Etkin 'i tıklatın; uygulamaların özellikleri geçersiz kılmasını önlemek için Devre Dışı ' yı tıklatın.	ACCTCONO

Günlük (Çoklu Platformlar)

Multi

Aşağıdaki çizelge, Kuyruk Yöneticisi özellikleri iletişim kutusunun **Günlük** sayfasında ayarlayabileceğiniz özellikleri listeler. Kuyruk yöneticisine ilişkin günlük ayarlarını yapılandırmak için, **Günlük** sayfasında özellikleri düzenleyin. **Günlük** sayfasındaki özellikler, yapılandırma dosyalarındaki stanzas ile ilgilidir.

z/OS

z/OS günlük ayarları için bkz. [Günlük \(yalnızca z/OS\)](#).

Özellik	Anlamı	Stanza anahtarı
*Günlük tipi	Salt okunur. Bu özellik, kuyruk yöneticisinin kullandığı günlük kaydı tipini gösterir. Kuyruk yöneticisi yaratıldıktan sonra günlük kaydı tipini değiştiremezsiniz.	LogType
*Günlük yolu	Salt okunur. Bu özellik, kuyruk yöneticisinin günlüklerinin yerini gösterir. Kuyruk yöneticisi yaratıldıktan sonra Log path özelliğinin değerini değiştiremezsiniz.	LogDefaultYolu
*Günlük dosyası sayfaları	Salt okunur. Bu özellik, günlük dosyasındaki 4 KB sayfa sayısını gösterir. Örneğin, değer 256 ise, dosya boyutu 1 MB 'dir. Varsayılan değer, dosya boyutu 16 MB olan 4096 değeridir.	LogFileBoyutu

Özellik	Anlamı	Stanza anahtarı
*Birincil dosyaları günlüğe kaydet	<p>Bunlar, kuyruk yöneticisi yaratıldığında ayrılan günlük dosyalarıdır.</p> <p>Windows Windows üzerinde, birincil günlük dosyalarının sayısını 2-254 arasında yazın. Varsayılan değer 3 'tür. Birincil ve ikincil günlük dosyalarının toplam sayısı 255 'i aşmamalı ve 3 'ten küçük olmamalıdır.</p> <p>Linux UNIX UNIX and Linux üzerinde, birincil günlük dosyalarının 2-510 arasında bir sayı yazın. Varsayılan değer 3 'tür. Birincil ve ikincil günlük dosyalarının toplam sayısı 511 'i geçmemelidir ve 3 'ten küçük olmamalıdır.</p> <p>Değer, kuyruk yöneticisi yaratıldığında ya da başlatıldığında incelenir. Kuyruk yöneticisi yaratıldıktan sonra değeri değiştirebilirsiniz, ancak bu değişiklik kuyruk yöneticisi yeniden başlatılıncaya kadar yürürlüğe girmez.</p>	LogPrimaryDosyaları
*İkincil dosyaları günlüğe kaydet	<p>Bunlar, birincil dosyalar tükendiğinde ayrılan günlük dosyalarıdır.</p> <p>Windows Windows üzerinde, ikincil günlük dosyalarının numarasını (1-253) yazın. Varsayılan değer 3 'tür. Birincil ve ikincil günlük dosyalarının toplam sayısı 255 'i aşmamalı ve 3 'ten küçük olmamalıdır.</p> <p>Linux UNIX UNIX and Linux üzerinde, 1-509 arasında bir ikincil günlük dosyası sayısı yazın. Varsayılan değer 3 'tür. Birincil ve ikincil günlük dosyalarının toplam sayısı 511 'i geçmemelidir ve 3 'ten küçük olmamalıdır.</p>	LogSecondaryDosyaları
*Arabellek sayfalarını günlüğe kaydet	<p>Yazmak için 4 KB arabellek sayfası için 0-4096 arasında bir sayı yazın. 1 ile 17 arasında bir sayı yazarsanız, en az 18 (72 KB) kullanılır. 18 ile 4096 arasında bir sayı yazarsanız, bu sayfa sayısı kullanılır. 0 yazarsanız, kuyruk yöneticisi boyutu seçer.</p> <p>Windows Windows üzerinde, IBM WebSphere MQ 7.0 ve sonraki sürümler için bu 512 'dir (2048 KB).</p> <p>Varsayılan değer 0 'dir (Kuyruk yöneticisinin 512 (2048 KB) olarak seçtiği değer). Bu özelliğin değerini değiştirirseniz, değişikliği uygulamak için kuyruk yöneticisini yeniden başlatın.</p>	LogBufferSayfaları
*Günlük yazma bütünlüğü	<p>Günlük kaydedicinin günlük kayıtlarını güvenilir bir şekilde yazmak için kullandığı yöntem. Geçici olmayan bir yazma önbelleği kullanıyorsanız (örneğin, ssa yazma önbelleği etkin), kaydedicinin günlük kayıtlarını tek bir yazma ile yazması güvenlidir; bu nedenle SingleWrite seçeneğini tıklayın; günlük kayıtlarını daha bütünlükle yazmanız gerekiyorsa, ek bir yazma kullanmak için DoubleWrite seçeneğini tıklayın; günlük kayıtlarını tam bütünlükle ancak performans pahasına yazmanız gerekiyorsa, Başka bir ek yazma kullanmak için TripleWrite (Üçlü Yazma) seçeneğini tıklayın.</p>	LogWriteBütünlük

Özellik	Anlamı	Stanza anahtarı
<p>> V9.1.0</p> <p>> V9.1.0</p> <p>Günlük yönetimi</p>	<p>Günlüklerinizi yönetmek için kullanılan yöntem. LogManagement yalnızca LogType LINEAR olduğunda geçerlidir.</p> <p>LogManagement değerini değiştirirseniz, kuyruk yöneticisi yeniden başlatılincaya kadar değişiklik yürürlüğe girmez.</p> <p>Üç seçenek var.</p> <p>Günlük kapsamlarını el ile yönettiğiniz El ile. Bu seçeneğin belirtilmesi, kuyruk yöneticisinin artık kurtarma için gerekli olmadığına bile günlük kapsamlarını yeniden kullanmadığı ya da silmediği anlamına gelir.</p> <p>Günlük kapsamlarının kuyruk yöneticisi tarafından otomatik olarak yönetildiği Otomatik. Bu seçeneğin belirtilmesi, kuyruk yöneticisinin artık kurtarma için gerekli olmadıkları anda günlük kapsamlarını yeniden kullanabileceği ya da silebileceği anlamına gelir. Arşivleme için izin verilmez.</p> <p>Günlük kapsamının kuyruk yöneticisi tarafından yönetildiği, ancak her günlük kapsamının arşivlenmesi tamamlandığında kuyruk yöneticisine bildirimde bulunmanız gereken Arşiv.</p> <p>Bu seçeneğin belirtilmesi, kuyruk yöneticisine kurtarma için artık gerekli olmayan bir kapsamın arşivlendiği bildirilir bildirilmez, kuyruk yöneticisinin bir günlük kapsamını yeniden kullanmakta ya da silmekte serbest olduğu anlamına gelir.</p> <p>Varsayılan değer El ile' dir.</p>	LogManagement

XA kaynak yöneticileri (Multiplatforms)



Aşağıdaki çizelge, Kuyruk Yöneticisi özellikleri iletişim kutusunun **XA kaynak yöneticisi** sayfasında ayarlayabileceğiniz özellikleri listeler. **XA kaynak yöneticisi** sayfası, kuyruk yöneticisi veritabanı güncellemeleriyle birlikte kendi iş birimlerini koordine ederse düzenlenecek özellikleri görüntüler; örneğin, kaynak yöneticisinin adı (veritabanı) ve IBM MQ ' in veritabanıyla iletişim kurmasına yardımcı olan anahtar dosyasının yeri. **XA kaynak yöneticisi** sayfasındaki özellikler, yapılanış kütüklerindeki XAResourceManager kısmına ilişkin.

Özellik	Anlamı	Stanza anahtarı
*Ad	Kaynak yöneticisinin (veritabanı) adını yazın.	Ad
*SwitchFile	IBM MQ ' in veritabanıyla iletişim kurmasına yardımcı olacak anahtar dosyasının konumunu yazın.	SwitchFile
*XAOpenString	IBM MQ ' in veritabanı yöneticisinin xa_open işlevine yaptığı çağrılarını ileten bir veri dizisi yazabilirsiniz. IBM MQ ve kuyruk yöneticisi, kuyruk yöneticisi başlatıldığında ve IBM MQ uygulama sürecinizde MQBEGIN ' e ilk çağrı yaptığınızda xa_open işlevini çağırır. Varsayılan değer, sıfır uzunluklu bir dizedir.	XAOpenString

Özellik	Anlamı	Stanza anahtarı
*XACloseString	IBM MQ ' in veritabanı yöneticisinin xa_close işlevine yaptığı çağrılarını aktardığı bir veri dizisi yazabilirsiniz. IBM MQ ve kuyruk yöneticisi, kuyruk yöneticisi başlatıldığında ve IBM MQ uygulama sürecinizde MQDISC ' ye bir çağrı yaptığınızda (daha önce MQBEGIN çağrısına sahip), xa_close işlevini çağırır. Varsayılan değer, sıfır uzunluklu bir dizedir. Sıfır uzunluklu bir dizgiye sahip olmak yaygındır.	XACloseString
*ThreadOfDenetimi	Kuyruk yöneticisi, diziselleştirme amacıyla bu değeri kullanır. Veritabanı istemcisi iş parçacıklarının diziselleştirmeden XA işlevlerini çağırmasına izin veriyorsa, ThreadOfControl değeri THREADolabilir. Veritabanı istemcisi iş parçacıklarının XA işlevlerini bu şekilde çağırmasına izin vermiyorsa, ThreadOfControl değeri PROCESSolmalıdır. Varsayılan değer PROCESS' dir.	ThreadOfDenetimi

Kurulabilir hizmetler (Multiplatforms)



Aşağıdaki çizelge, Kuyruk Yöneticisi özellikleri iletişim kutusunun **Kurulabilir hizmetler** sayfasındaki özellikleri listeler. **Kurulabilir Hizmetler** sayfası, bilgisayarınızda kurulu olan kurulabilir hizmetlere ilişkin bilgileri görüntüler. Varsayılan olarak, yalnızca yetkilendirme hizmeti (OAM) gösterilir. **Kurulabilir hizmetler** sayfasındaki özellikler, yapılandırma dosyalarındaki Service kısmına ilişkin. Daha fazla bilgi için bkz. [Hizmetleri ve bileşenleri yapılandırma](#).

Özellik	Anlamı	Stanza anahtarı
*Hizmet adı	Salt okunur. Bu, hizmetin adıdır.	Ad
*Hizmet giriş noktaları	Salt okunur. Bu, kullanıma hazırlama ve sonlandırma giriş noktaları da dahil olmak üzere, hizmet için tanımlanan giriş noktalarının sayısıdır.	EntryPoints
*Güvenlik ilkesi	Salt okunur. Bu, kuyruk yöneticisine ilişkin güvenlik ilkesidir. Default , varsayılan güvenlik ilkesinin kullanıldığı anlamına gelir; NTSDs Required , güvenlik denetimleri gerçekleştirilirken OAM ' ye bir Windows güvenlik tanıtıcısının iletildiği anlamına gelir.	SecurityPolicy
*ServiceComponents	Salt okunur. Bu, bilgisayarınızda kurulu olan hizmet bileşenlerinin bir listesidir.	ServiceComponents
*Ad	Salt okunur. Bu, bileşenin adıdır.	bileşen_adı
*Hizmet	Salt okunur. Bu, kurulabilir hizmetin adıdır.	hizmet_adı
* Veri boyutu	Salt okunur. Bu, her çağrıda bileşene iletilen bileşen veri alanının bayt cinsinden boyutudur. Bileşen verileri gerekmiyorsa 0 değeri kullanılır.	boyut
*Modül	Salt okunur. Bu, bileşenin kodunu içeren modülün yoludur.	modül_adı

Kanallar

Aşağıdaki çizelge, Kuyruk Yöneticisi özellikleri iletişim kutusunun **Kanallar** sayfasında ayarlayabileceğiniz özellikleri listeler. Kuyruk yöneticisi kanallarının davranışını yapılandırmak için, **Kanallar** sayfasında özellikleri düzenleyin.

Çoklu platformlarda, **Kanallar** sayfasındaki özellikler, yapılandırma dosyalarındaki stanzalarla ilişkilidir. Uzak dağıtılmış kuyruk yöneticilerindeki bu özellikleri düzenleyemezsiniz.

Özellik	Anlamı	Stanza anahtarı
*Kanal sayısı üst sınırı	<p>Kanal sayısı üst sınırını (1-9 999 arasında) girin; bu sayı güncel olabilir (bağlı istemcilere sahip sunucu bağlantısı kanalları da içinde olmak üzere).</p> <p>z/OS z/OS için değer, varsayılan değeri 200 olan 1 ile 9999 arasında olmalıdır.</p> <p>Diğer tüm platformlar için değer, varsayılan değeri 100 olan 1 ile 65535 arasında olmalıdır.</p> <p>Bir üretim sisteminde, örneğin 1000 değerini kullanabilirsiniz. Bu özelliğin değeri azaltılırsa, yeni sınırı aşan geçerli kanallar duruncaya kadar çalışmaya devam eder.</p>	MaxChannels
*Etkin kanal sayısı üst sınırı	<p>Bir kerede etkin olabilecek kanal sayısı üst sınırını yazın. Varsayılan değer, MaxChannels özelliği için belirtilen değerdir.</p> <p>z/OS z/OS için değer 1 ile 9999 arasında olmalıdır.</p> <p>Diğer tüm platformlar için değer 1 ile 65535 arasında olmalıdır.</p>	MaxActiveKanalları
*Başlayıcı sayısı üst sınırı	<p>İzin verilen başlatıcı sayısı üst sınırını yazın. Varsayılan değer ve üst sınır değeri 3 'tür.</p>	MaxInitiators
*MQI bağ tanımlama tipi	<p>Kanalların uygulamalara bağlanmak için kullanacağı bağlantı tipini seçin. Standart bir bağlantı kullanarak bağlanmak için STANDARD'i tıklatın; aracı işlemi kullanmadan bağlanmak için FASTPATH'i tıklatın.</p>	MQBindType
*Yeni MCA ' yi ayarla	<p>Bu özellik, Adopt new MCA check özelliğinin değeriyle eşleşen yeni bir gelen kanal isteği saptandığında artık bir MCA örneğinin kullanılıp kullanılmayacağını (yeniden başlatılıp başlatılmayacağını) belirtir.</p> <p>Tüm kanal tiplerini benimsemek için ALL yazın. FASTPATH kanalı güvenli bir şekilde sona erdirilemezse, kanal sona erdirilmez ve benimseme başarısız olur.</p> <p>Artık kanalların benimsenmesine gerek duymuyorsanız Noyazın.</p>	AdoptNewMCA Type
*Adopt yeni MCA denetimi	<p>Bu özellik, önceden etkin bir MCA ile aynı ada sahip yeni bir gelen kanal saptandığında MCA ' nın benimsenip benimsenmeyeceğini belirlemek için hangi öğelerin denetleneceğini belirtir. Virgüllerle ayrılmış olarak aşağıdaki değerlerden birini ya da birkaçını yazın:</p> <ul style="list-style-type: none"> Kanallarınızın yanlışlıkla kapanmasını önlemek üzere kuyruk yöneticisi adını ve ağ adresini denetlemek için ALL yazın Ağ adresini denetlemek için ADDRESS yazın Kuyruk yöneticisi adını denetlemek için NAME yazın Kuyruk yöneticisinin altında çalıştığı kullanıcı kimliğini denetlemek için QM yazın Denetleme yapmamak için NONE yazın 	AdoptNewMCA Check

Özellik	Anlamı	Stanza anahtarı
*Adopt yeni MCA zamanlaşımı	Yeni işlemin eski işlemin sona ermesi için beklemesi gereken saniye sayısını (1-3600) yazın. Varsayılan değer 60'tır.	AdoptNewMCA Timeout
*Ardışık Düzen uzunluğu	MCA 'nın birden çok iş parçacığı kullanarak ileti aktarmasına izin vermek için, kanalın kullanacağı eşzamanlı iş parçacığı sayısını yazın. Varsayılan değer 1 'dir; 1 'den büyük bir değer yazarsanız, bu değer 2 olarak kabul edilir. Kanalın her iki ucunda kuyruk yöneticisini 1 'den büyük bir Ardışık Düzen uzunluğuna sahip olacak şekilde yapılandırdığınızdan emin olun. Boru hattı yalnızca TCP/IP kanalları için geçerlidir.	PipeLineUzunluğu

z/OS z/OS için kanal özellikleri

z/OS üzerinde, kanal özellikleri yapılandırma özellikleri değildir; bunlar, z/OS kuyruk yöneticisi özellikleri ile iletişim kutusundaki diğer tüm özellikler gibi sıradan kuyruk yöneticisi özellikleridir.

Özellik	Anlamı	MQSC değıştirgesi
Etkin kanallar	Bir kerede etkin olabilecek kanal sayısı üst sınırını 1-9999 arasında yazın. Varsayılan değer 200 'dür. Değer, izin verilen kanal sayısı üst sınırını tanımlayan MAXCHL değerinden büyük olmamalıdır.	AKTİF
Kanal başlatıcı bağdaştırıcıları	IBM MQ çağrılarını işlemek için kullanılacak bağdaştırıcı alt görevlerinin sayısını 0-9999 arasında belirleyin. Kılavuz olarak, bağdaştırıcıların dağıtıcılara oranı yaklaşık 8 'e 5 olmalıdır. Ancak, az sayıda kanaliniz varsa, bu parametrenin değerini varsayılan değerden düşürmeniz gerekmez. Önerilen ayarlar: bir test sistemi için 8 (varsayılan); bir üretim sistemi için 20. 20 bağdaştırıcı değerinin belirlenmesi, IBM MQ çağrılarının koşutluğuna daha fazla değer verir. Bu, kalıcı iletiler için önemlidir. Kalıcı olmayan iletiler için daha az bağdaştırıcı belirlenmesi daha iyi olabilir.	CHIADAPS
Yeni MCA denetimini benimse	Bu özellik, önceden etkin bir MCA ile aynı ada sahip yeni bir gelen kanal saptandığında MCA 'nın benimsenip benimsenmeyeceğini belirlemek için hangi öğelerin denetleneceğini belirtir. Virgüllerle ayrılmış olarak aşağıdaki değerlerden birini ya da birkaçını girin. Kanallarınızın yanlışlıkla kapanmasını önlemek üzere kuyruk yöneticisi adını ve ağ adresini denetlemek için ALL seçeneğini tıklatın; ağ adresini denetlemek için Network address (Ağ adresi) seçeneğini tıklatın; kuyruk yöneticisi adını denetlemek için Kuyruk yöneticisi adı 'nı tıklatın; herhangi bir denetim yapmamak için NONE (Yok) seçeneğini tıklatın.	ADOPTCHK
Yeni MCA tipini benimse	Bu özellik, yeni MCA denetim parametreleriyle eşleşen yeni bir gelen kanal isteği saptandığında, belirli bir kanal tipindeki bir MCA 'nın artık kalmış bir eşgörünümünün otomatik olarak yeniden başlatılıp başlatılmayacağını belirtir. Bu özellik salt okunur.	ADOPTTYPE

Özellik	Anlamı	MQSC değıştirgesi
Kanal başlatıcı dağıtıcıları	1-9999 arasında kanal başlatıcısı için kullanılacak dağıtıcıların sayısını belirtin. Bir kılavuz olarak, her 50 mevcut kanal için bir dağıtıcıya izin verin. Ancak, az sayıda kanalınız varsa, varsayılan değer olan 5 'i kullanın. TCP/IP kullanıyorsanız, bu özellik için büyük bir değer belirtseniz bile, TCP/IP için kullanılan dağıtıcı sayısı üst sınırı 100 'dür. 1000 'e kadar etkin kanalı işlemek için üretim sistemlerinde 20 değerini belirlemeniz önerilir. Bu özelliğe değışiklikleri uygulamak için kanal başlatıcıyı yeniden başlatın.	ŞİDİSLERİ
WLM ' ye Kaydol	Bu parametre artık kullanılmıyor. Hayır değerini içermelidir.	DNSWLM
Dinleyici süreölçeri	IBM MQ ' in bir APPC ya da TCP/IP hatasından sonra dinleyiciyi yeniden başlatma girişimleri arasındaki zaman aralığını saniye cinsinden belirleyin. Dinleyici TCP/IP ' de yeniden başlatıldığında, ilk başlatıldığında kullanılan kapı ve IP adresini kullanır. Bu özellikte yapılan değışiklikler, daha sonra başlatılan dinleyiciler için geçerli olur. Şu anda başlatılan dinleyiciler, bu özellikte yapılan değışikliklerden etkilenmez.	LSTRTMR
LU6.2 kullanan kanallar	LU 6.2 iletim protokolünü kullanan yürürlükteki kanal ya da bağlanabilen istemci sayısı üst sınırını belirleyin. 0-9999 arasında bir değer yazın. 0 yazarsanız, LU 6.2 iletim protokolü kullanılmaz. Değer, izin verilen kanal sayısı üst sınırını tanımlayan MAXCHL değerinden büyük olmamalıdır.	LU62CHL
Kanal sayısı üst sınırı	Yürürlükteki kanallar (bağlı istemcilere sahip sunucu bağlantısı kanalları da içinde olmak üzere) için 0-9999 arasında bir kanal sayısı üst sınırını yazın. Varsayılan değer 200 'dür. Bir üretim sisteminde, örneğin 1000 değerini kullanabilirsiniz. Bu özelliğin değeri azaltılırsa, yeni sınırı aşan geçerli kanallar duruncaya kadar çalışmaya devam eder. ACTCHL, LU62CHLve TCPCHL değerleri, kanal sayısı üst sınırından büyük olmamalıdır.	MAXCHL
En düşük kapı adresi	Giden kanallar için bağ tanımlanırken kullanılacak en düşük kapı numarasını (0 ile 65535 arasında) yazın. Lowest port address özelliği ile Highest port address özelliği arasındaki tüm kapı numaraları kullanıldığında, giden kanal herhangi bir kullanılabilir kapı numarasına bağlanır. Varsayılan değer 0 'dır; bu, tüm giden kanalların herhangi bir kullanılabilir kapı numarasına bağlandığı anlamına gelir. Bu özellikte yapılan değışiklikler, daha sonra başlatılan kanallar için geçerli olur. Şu anda çalışmakta olan kanallar, bu özellikte yapılan değışikliklerden etkilenmez.	OPORTMIN
En yüksek kapı adresi	Giden kanallar için bağ tanımlanırken kullanılacak en yüksek kapı numarasını (0 ile 65535 arasında) yazın. Lowest port address özelliği ile Highest port address özelliği arasındaki tüm kapı numaraları kullanıldığında, giden kanal herhangi bir kullanılabilir kapı numarasına bağlanır. Varsayılan değer 0 'dır; bu, tüm giden kanalların herhangi bir kullanılabilir kapı numarasına bağlandığı anlamına gelir. Bu özellikte yapılan değışiklikler, daha sonra başlatılan kanallar için geçerli olur. Şu anda çalışmakta olan kanallar, bu özellikte yapılan değışikliklerden etkilenmez.	OPORTMAX

Özellik	Anlamı	MQSC değıştirgesi
Alma zamanařımı	TCP/IP kanalının, etkin deęil durumuna dönmeden önce ortaęından verileri (saęlıklı iřletim bildirimleri de içinde olmak üzere) almak için bekleyeceęi yaklaşık süreyi belirleyin. Bu özellik MQI kanalları için deęil, yalnızca ileti kanalları için geçerlidir. Ek bilgi için Receive timeout type özellięine de bakın.	RCVTIME
Alma zamanařımı tipi	Receive timeout özellięinin deęerinin nasıl yorumlanacaęını belirtmek için bu özellięi ayarlayın. Receive timeout deęerinin, bir kanalın ne kadar bekleyeceęini belirlemek üzere kararlařtırılan Heartbeat interval deęerine uygulanacak bir çarpan olduęunu belirtmek için, Receive timeout type özellięini Çarp olarak ayarlayın, ardından sıfır ya da 2-99 aralıęında bir Receive timeout deęeri belirtin (sıfır belirtirseniz, kanal, ortaęından veri almak için bekleme süresini zamandıřına çıkarmaz); Receive timeout deęerinin, bir kanalın ne kadar süreyle bekleyeceęini belirlemek için kararlařtırılan Heartbeat interval deęerine eklenecek saniye sayısı olduęunu belirtmek için, Receive timeout type deęerini Ekle olarak ayarlayın, ardından 1-999999 aralıęında bir Receive timeout deęeri belirtin; Receive timeout deęerinin, kanalın bekleyeceęi saniye sayısı olduęunu belirtmek için Receive timeout type deęerini Eřit olarak ayarlayın, ardından sıfır-999999 aralıęında bir Receive timeout deęeri belirtin (sıfır belirtirseniz, Kanal, ortaęından veri almak için bekleme süresini zamanından geçirmiyor).	RCVTTYE
Alma zamanařımı alt sınırı	Bir TCP/IP kanalının, etkin olmayan duruma dönmeden önce ortaęından saęlıklı iřletim bildirimleri de içinde olmak üzere veri almak için bekleyeceęi süre alt sınırını (0-999999) yazın. Bu özellik MQI kanalları için deęil, yalnızca ileti kanalları için geçerlidir. Receive timeout type özellięini kullanarak, TCP/IP kanalı bekleme süresini kanalın Heartbeat interval deęerinin kararlařtırılan deęeriyle görel olduęunu ve sonuçta elde edilen deęerin bu özellięin deęerinden küçük olduęunu belirtirseniz, bu özellięin deęeri kullanılır.	RCVTMIN
TCP kullanan kanallar	TCP/IP iletim protokolünü kullanan, yürürlükteki kanal ya da baęlanabilen istemci sayısı üst sınırını yazın. 0-9 999 arasında bir deęer girin (ancak, TCP/IP 'nin 9 999 kadar kanalı desteklemeyebileceęini unutmayın). 0 yazarsanız, TCP/IP iletim protokolü kullanılmaz. Deęer, izin verilen kanal sayısı üst sınırını tanımlayan MAXCHL deęerinden büyük olmamalıdır.	TCPCHL
TCP canlı tutma	Baęlantının dięer ucunun hala kullanılabilir olup olmadıęını denetlemek için canlı tutma olanaęının kullanılıp kullanılmayacaęını belirtin. Uygun deęilse, kanal kapalıdır. Canlı tutma olanaęının kullanılmadıęını belirtmek için Hayır 'ı tıkladın; TCP profili yapılandırma verileri kümesinde belirtildięi şekilde canlı tutma olanaęının kullanılacaęını belirtmek için Evet ' i tıkladın (aralık, Kanal özelliklerinin <u>Geniřletilmiş sayfasındaki Keepalive Interval</u> özellięinde belirtilir).	TCPKEEP

Özellik	Anlamı	MQSC değıştirgesi
TCP yığın tipi	Kanal başlatıcısının yalnızca TCP name özelliğinde belirtilen TCP/IP adres alanını kullanacağını belirtmek için Tek 'i tıktatın; kanal başlatıcısının birden çok TCP/IP adres alanı kullanabileceğini ve varsayılan değerin TCP name özelliğinin değeri olduğunu belirtmek için Çoklu ' yi tıktatın.	TCPSTACK
Kanal başlatıcı izleme otomatik başlatma	Kanal başlatıcı izlemenin otomatik olarak başlatılacağını belirtmek için Evet 'i tıktatın; kanal başlatıcı izlemenin otomatik olarak başlamayacağını belirtmek için Hayır ' ı tıktatın. Bu parametrede yapılan değışiklikler, kanal başlatıcı yeniden başlatıldığında yürürlüğe girer. Kanal başlatıcı izlemesini yeniden başlatmadan başlatmanız ya da durdurmanız gerekiyorsa, kanal başlatıcı başlatıldıktan sonra İzleme iletişim penceresini kullanın. İzleme iletişim kutusunu açmak için, Navigator görünümünde IBM MQ öğesini farenin sağ düğmesiyle tıktatın ve İzle öğesini seçin.	TRAXSTR
Kanal başlatıcı izleme çizelgesi büyüklüğü	Kanal başlatıcısının izleme veri alanının büyüklüğünü, 2 ile 2048 arasında olacak biçimde yazın. Bu özelliğe yapılan değışikliklerin hemen yürürlüğe girecektir; var olan izleme çizelgesi içerikleri kaybolur. Büyük z/OS veri alanlarını kullanırken, sisteminizde ilgili z/OS sayfalama etkinliklerini desteklemek için yeterli yardımcı bellek bulunduğundan emin olun. SYS1.DUMP veri kümeleri.	TRAXTBL
DNS grubu adı	Bu parametre artık kullanılmıyor.	DNSGROUP
LU grubu adı	Kuyruk paylaşım grubuna ilişkin gelen iletimleri işleyen LU 6.2 dinleyicisi tarafından kullanılacak sosyal LU adını yazın. Bu parametrenin uzunluk üst sınırı 8 karakterdir. Bu ad boşsa, dinleyici kullanılamaz. Bu özelliğe yapılan değışiklikler, daha sonra başlatılan dinleyiciler için geçerli olur. Şu anda başlatılan dinleyiciler, bu özelliğe yapılan değışikliklerden etkilenmez.	LUGROUP
LU adı	Giden LU 6.2 iletimleri için kullanılacak LU ' nun adını yazın. Bu değeri, dinleyici tarafından gelen iletimlerde kullanılacak LU adıyla aynı olacak şekilde ayarlayın. Bu parametrenin uzunluk üst sınırı 8 karakterdir. Bu ad boşsa, APPC/MVS varsayılan LU adı kullanılmalıdır. Bu değışken değışkendir; LU 6.2 kullanıyorsanız, LU name özelliği her zaman ayarlanmalıdır.	LUNAME (OYUN)
LU6.2 üye adı soneki	SYS1.PARMLIB. Bu sonek, bu kanal başlatıcısı için LUADD ' yi verir.	
TCP adı	TCP stack type özelliğinin değeriyle ilgili olarak, kullanılacak tek ya da varsayılan TCP/IP sisteminin adını yazın. Bu, SYS1.PARMLIB' un BPXPRMxx üyesindeki SUBFILESYSTYPE NAME parametresinde belirtildiği şekilde, TCP/IP için z/OS UNIX Sistem Hizmetleri yığınının adıdır. Varsayılan değeri TCPIP'dir. Bu parametrenin uzunluk üst sınırı sekiz karakterdir. Bu parametrede yapılan değışiklikler, kanal başlatıcı yeniden başlatıldığında yürürlüğe girer.	TCPADı
Kanal başlatıcı hizmeti parm	Bu parametre IBM tarafından kullanılmak üzere ayrılmıştır.	CHISERVP

TCP (Çoklu Platformlar)

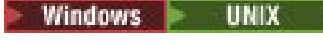

Aşağıdaki çizelge, Kuyruk Yöneticisi özellikleri iletişim penceresinin **TCP** sayfasında ayarlayabileceğiniz özellikleri listeler. Kuyruk yöneticisi, diğer kuyruk yöneticileriyle iletişim kurmak için TCP/IP iletim protokolünü kullanıyorsa, **TCP** sayfasındaki özellikleri düzenleyin. **TCP** sayfasındaki özellikler, yapılandırma dosyalarındaki stanzas ile ilgilidir.

Özellik	Anlamı	Stanza anahtarı
*TCP kapısı	TCP/IP oturumları için kapı numarasını yazın. Varsayılan değer 1414 'tür. TCP kapı ayarı, kuyruk yöneticisi için qm.ini TCP kapı kısmı ayarlar. Bu, aşağıdaki iki şeyi denetlemek için kullanılır: 1. CONNAME değeri kapı numarası belirtmeyen bir kanal bu kapı numarasını kullanır. 2. runmq1sr -t tcp -m YOUR_QM_NAME komutu bu kapı numarasını kullanır; burada YOUR_QM_NAME , kuyruk yöneticinizin adıdır.	Kapı
*TCP kitaplığı 1	TCP/IP yuvasının DLL 'sinin adını yazın. Varsayılan değer WSOCK32' dir.	Library1
*TCP kitaplığı 2	İki TCP/IP yuvası varsa, ikinci TCP/IP yuvasının DLL 'sinin adını yazın; tek bir TCP/IP yuvası varsa, TCP library 1 özelliğiyle aynı adı yazın. Varsayılan değer WSOCK32' dir.	Library2
*TCP canlı tutma	TCP, bağlantının diğer ucunun hala kullanılabilir olup olmadığını düzenli aralıklarla denetleyebilir. Bağlantı hala kullanılmıyorsa, bağlantı kapanır. TCP 'yi bu denetimleri gerçekleştirecek şekilde yapılandırmak için YES (EVET) seçeneğini tıklatın; TCP' nin bu denetimleri gerçekleştirmesini önlemek için NO (HAYIR) seçeneğini tıklatın. Varsayılan değer Evet'tir.	KeepAlive
*TCP dinleyici birikim listesi	Bekleyen bağlantı isteği sayısı üst sınırını yazın. Varsayılan değer, işletim sistemindeki varsayılan değere çözülen -1 değeridir.  Varsayılan değer, Windows ve Linux platformlarında (x86 ve x86-64 platformları) 100 'dür.	ListenerBackG ünlüğü

LU6.2 (Çoklu Platformlar)



Aşağıdaki çizelge, Kuyruk Yöneticisi özellikleri iletişim kutusunun **LU6.2** sayfasında ayarlayabileceğiniz özellikleri listeler. Kuyruk yöneticisi diğer kuyruk yöneticileriyle iletişim kurmak için LU 6.2 iletim protokolünü kullanıyorsa, **LU6.2** sayfasındaki özellikleri düzenleyin. **LU6.2** sayfasındaki özellikler, yapılandırma dosyalarındaki bölmeler ile ilgilidir.

Özellik	Anlamı	Stanza anahtarı
*LU6.2 TP adı	Uzak sitede başlatılacak TP adını yazın.	TPAdı
*LU6.2 kitaplık 1	APPC DLL ' nin adını yazın. Varsayılan değer WCPIC32' dir.	Library1
*LU6.2 kitaplık 2	İki APPC varsa, ikinci APPC DLL ' nin adını yazın; tek bir APPC varsa, LU6.2 library 1 özelliğiyle aynı adı yazın. Varsayılan değer WCPIC32' dir.	Library2
*LU6.2 yerel LU	Yerel sistemlerde kullanılacak mantıksal birimin adını yazın.	LocalLU

NetBIOS (Çoklu Platformlar)

Multi

Aşağıdaki çizelge, Kuyruk Yöneticisi özellikleri iletişim kutusunun **NetBIOS** sayfasında ayarlayabileceğiniz özellikleri listeler. Kuyruk yöneticisi, diğer kuyruk yöneticileriyle iletişim kurmak için NetBIOS iletim protokolünü kullanıyorsa, **NetBIOS** sayfasındaki özellikleri düzenleyin. **NetBIOS** sayfasındaki özellikler, yapılandırma dosyalarındaki stanzas ile ilgilidir.

Özellik	Anlamı	Stanza anahtarı
*NetBIOS yerel adı	Bu bilgisayarın yerel ağ (LAN) üzerinde tanınacağı adı yazın.	LocalName
*NetBIOS oturum sayısı	Ayrılacak oturum sayısını yazın. Varsayılan değer 1'dir.	NumSession
*NetBIOS ad sayısı	Ayrılacak ad sayısını yazın. Varsayılan değer 1'dir.	NumNames
*NetBIOS bağdaştırıcı numarası	Kullanılacak LAN bağdaştırıcısının numarasını yazın. Varsayılan, 0'dır.	AdapterNum
*NetBIOS komut sayısı	Ayrılacak komutların sayısını yazın. Varsayılan değer 1'dir.	NumCommands
*NetBIOS kitaplık 1	NetBIOS DLL adını yazın. Varsayılan değer NETAPI32' dir.	Library1

SPX (Çoklu Platformlar)

Multi

Aşağıdaki çizelge, Kuyruk Yöneticisi özellikleri iletişim kutusunun **SPX** sayfasında ayarlayabileceğiniz özellikleri listeler. Kuyruk yöneticisi diğer kuyruk yöneticileriyle iletişim kurmak için SPX iletim protokolünü kullanıyorsa, **SPX** sayfasında özellikleri düzenleyin. **SPX** sayfasındaki özellikler, yapılandırma dosyalarındaki stanzas ile ilgilidir.

Özellik	Anlamı	Stanza anahtarı
*SPX yuvası	Onaltılı olarak SPX yuva numarasını yazın. Varsayılan değer SE86' dir.	Yuva
*SPX kitaplığı 1	SPX DLL dosyasının adını yazın. Varsayılan değer WSOCK32' dir.	Library1
*SPX kitaplığı 2	İkinci bir SPX varsa, ikinci SPX DLL ' nin adını yazın; tek bir SPX varsa, SPX library 1 özelliğiyle aynı adı yazın. Varsayılan değer WSOCK32' dir.	Library2
*SPX canlı tutma	SPX, bağlantının diğer ucunun hala kullanılabilir olup olmadığını düzenli aralıklarla denetleyebilir. Bağlantı hala kullanılmıyorsa, bağlantı kapanır. SPX 'i bu denetimleri gerçekleştirecek şekilde yapılandırmak için YES (EVET) seçeneğini tıkladın; SPX 'in bu denetimleri gerçekleştirmesini önlemek için NO (HAYIR) seçeneğini tıkladın. Varsayılan değer Evet'tir.	KeepAlive
*SPX kart numarası	Kullanılacak LAN bağdaştırıcısının numarasını yazın. Varsayılan, 0'dır.	BoardNum

Yayınla/Abone Ol

Aşağıdaki çizelge, Kuyruk Yöneticisi özellikleri iletişim kutusunun **Yayınla/Abone Ol** sayfasında ayarlayabileceğiniz özellikleri listeler. **Yayınla/Abone Ol** sayfası, önceki IBM MQ sürümleriyle verilen **cfgmqbrk** uygulamasının yerini alır. Kuyruk yöneticisini yayınlama/abone olma ileti sistemi için yapılandırmak üzere, **Yayınla/Abone Ol** sayfasında özellikleri düzenleyin. **Yayınla/Abone Ol** sayfasındaki

özellikler, yapılandırma dosyalarındaki stanzas ile ilgilidir. Tek tek stanzas hakkında daha fazla bilgi için bkz. Hizmetleri ve bileşenleri yapılandırma.

Özellik	Anlamı	MQSC Değiştirgesi
Yayınlama/Abone Olma kipi	<p>Yayınlama/Abone Olma kipi , ürünün önceki sürümlerinde Yayınlama/Abone olma işlemcileri ile birlikte bulunmasına izin vermek için kullanılır. Üç seçenek şunlardır:</p> <p>Uyumluluk , V7 Yayınlama/Abone Olma altyapısının etkinleştirildiği, ancak kuyruğa alınan Yayınlama/Abone Olma arabiriminin geçersiz kılındığı anlamına gelir. Bu, V7 Yayınla/Abone Ol motorunun var olan Yayınla/Abone ol motorlarıyla birlikte var olabileceği anlamına gelir. Bu, var olan kuyruk yöneticileri için varsayılan değerdir.</p> <p>Etkinleştir , V7 Yayınlama/Abone Olma motorunun etkinleştirildiği ve kuyruğa alınan Yayınlama/Abone Olma arabiriminin etkinleştirildiği anlamına gelir. Bu, yeni yaratılan kuyruk yöneticileri için varsayılan değerdir.</p> <p>Geçersiz Kılındı , tüm Yayınlama/Abone Olma işlevlerinin geçersiz kılındığı anlamına gelir.</p>	PSMODE
İleti Yeniden Deneme Sayısı	<p>Kanal, uzak kuyruk yöneticisine iletiyi uzak kuyruğa teslim edemeyeceğine karar vermeden önce kaç kez yeniden bağlanmayı denediğini belirtir. Bu özellik, MCA 'nın işlemi yalnızca İleti yeniden deneme çıkış adı özelliği boşsa denetler. İleti yeniden deneme çıkış adı özelliği boş değilse, İleti yeniden deneme sayısı özelliğinin değeri çıkışın kullanımına ilişkin çıkışa geçirilir, ancak kanalın bağlanmayı yeniden deneme sayısı, İleti yeniden deneme sayısı özelliği tarafından değil, çıkış tarafından denetlenir. Değer üst sınırı 999999999 'dur ve varsayılan değer 5 'tir.</p>	MRRTY (MIKTAR)
Yayınlama/Abone Olma eşitleme noktası	<p>Bu seçenek, iletilerin eşitleme noktası altında işlenip işlenmeyeceğini tanımlar. İki seçenek şunlardır:</p> <p>Kalıcı ise. İleti kalıcıysa, ileti eşitleme noktası altında işlenir. Bu varsayılan değerdir.</p> <p>Evet. Tüm iletiler eşitleme noktası altında işlenir.</p>	PSSYNCPT
Teslim edilmeyen kalıcı olmayan giriş iletisi	<p>Bu özellik, Pub/Sub motorunun teslim edilmeyen kalıcı olmayan giriş iletileriyle ne yapması gerektiğini tanımlar. İki seçenek şunlardır:</p> <p>At. Teslim edilmeyen kalıcı olmayan ileti atıldı. Bu varsayılan değerdir.</p> <p>Alıkoy. Teslim edilmeyen kalıcı olmayan ileti atılmadı. Pub/Sub Engine, bu iletiyi uygun aralıklarla işlemeyi yeniden denemeye devam eder ve sonraki iletileri işlemeye devam etmez.</p>	PSNPMSG

Özellik	Anlamı	MQSC Değiştirgesi
Teslim edilmeyen kalıcı olmayan yanıt	<p>Bu özellik, Pub/Sub motorunun teslim edilmeyen kalıcı olmayan yanıtlarla ne yapması gerektiğini tanımlar. Dört seçenek şunlardır:</p> <p>At. Teslim edilmeyen kalıcı olmayan yanıt, yanıt kuyruğuna yerleştirilemezse atılır.</p> <p>Atıkoy. Teslim edilmeyen kalıcı olmayan yanıt atılmaz ya da gitmeyen iletiler kuyruğuna konmaz. Pub/Sub Engine geçerli işlemi geri alacak ve uygun aralıklarla yeniden deneyecek ve sonraki iletileri işlemeye devam etmeyecektir.</p> <p>Olağan. Yanıt kuyruğuna yerleştirilemeyen kalıcı olmayan yanıtlar, teslim edilmeyen iletiler kuyruğuna konur. DLQ ' ya yerleştirilemezlerse atılır. Bu varsayılan değerdir.</p> <p>Güvenli. Yanıt kuyruğuna yerleştirilemeyen kalıcı olmayan yanıtlar, teslim edilmeyen iletiler kuyruğuna konur. Yanıt gönderilemezse ve gitmeyen iletiler kuyruğuna yerleştirilemezse, Pub/Sub Engine geçerli işlemden geri çekilecek ve uygun aralıklarla yeniden deneyecek ve sonraki iletileri işlemeye devam etmeyecektir.</p>	PSNPRES
Ağaç geçerlik süresi	<p>Yönetimle ilgili olmayan konuların saniye cinsinden yaşam süresi. Denetim düğümü olmayan bu düğümün artık etkin aboneliği yoksa, bu değiştirge kuyruk yöneticisinin o düğümü kaldırmadan önce ne kadar bekleyeceğini belirler.</p> <p>Kuyruk yöneticisi yeniden dönüştürüldükten sonra yalnızca sürekli abonelik tarafından kullanılan yönetimle ilgili olmayan konular kalır. 0-604000 aralığında bir değer belirtin. 0 değeri, yönetici olmayan konuların kuyruk yöneticisi tarafından kaldırılmadığı anlamına gelir. Kuyruk yöneticisinin ilk varsayılan değeri 1800 'dür.</p>	AĞAÇ YAŞAMI
Ana	<p>Yerel kuyruk yöneticisinin bir sıradüzeninde alt ögesi olarak bağlanacağı üst kuyruk yöneticisinin adı. Alan boş bırakılırsa, kuyruk yöneticisinin üst kuyruk yöneticisi yoktur ve var olan bir üst kuyruk yöneticisi varsa bağlantısı kesilir.</p> <p>Bir kuyruk yöneticisinin bir sıradüzenin alt ögesi olarak kuyruk yöneticisine bağlanabilmesi için, üst kuyruk yöneticisi ile alt kuyruk yöneticisi arasında kanalların her iki yönde de bulunması gerekir.</p>	PARENT
Yayınlama çıkış yolu	Yayınlama çıkış kodunu içeren modül adı. Bu alanın uzunluk üst sınırı 128 karakterdir. Varsayılan değer, yayınlama çıkışı olmamesidir.	Yok
Yayınlama çıkış işlevi	Yayınlama çıkış kodunu içeren modüldeki işlev giriş noktasının adı. Bu alanın uzunluk üst sınırı 128 karakterdir.	Yok
Çıkış verilerini yayınlama	Kuyruk yöneticisi bir yayınlama çıkışı kullanıyorsa, giriş olarak bir MQPSXP yapısını geçirerek çıkışı çağırır. Bu özellik kullanılarak belirtilen veriler ExitData alanında sağlanır. Bu alanın uzunluk üst sınırı 128 karakterdir. Varsayılan değer 32 boş karakterdir.	Yok

Özellik	Anlamı	MQSC Değiştirgesi
Yayınlama/Abone Olma kümelemesi	Bu kuyruk yöneticisinin Yayınlama/Abone Olma kümelemesine katılıp katılmayacağını denetler. İki seçenek şunlardır: Etkinleştirildi , bu kuyruk yöneticisinin Yayınlama/Abone Olma kümelemesine katılabileceği anlamına gelir. Bu, yeni yaratılan kuyruk yöneticileri için varsayılan değerdir. Geçersiz Kılındı , bu kuyruk yöneticisinin Yayınlama/Abone Olma kümelemesine katılmaması anlamına gelir.	PSCLUS

Arşiv (z/OS)



Aşağıdaki çizelge, kuyruk yöneticisinin Arşiv iletişim kutusunun **İlk** çizelgesinde görüntülenen kuyruk yöneticisinin sistem günlüğü arşivi özelliklerini ya da değiştirgelerini listeler. **Başlangıç** çizelgesindeki değerler, kuyruk yöneticisi başlatma sırasında sistem değiştirgesi modülünü yüklediğinde uygulandı. Kuyruk yöneticisi çalışırken bazı değerleri geçici olarak değiştirebilir ve geçersiz kılabilirsiniz; yeni değerler **Ayarla** çizelgesinde görüntülenir. Geçersiz kılabileceğiniz parametreler yıldız işaretiyle (*) işaretlenir. **Manyetik bant kaydını arşivle** çizelgesindeki özelliklerin ayrıntıları için [Manyetik bant arşivle](#) başlıklı konuya bakın.

Her değiştirge için, SET ARCHIVE komutunun eşdeğer MQSC özelliği gösterilir. SET ARCHIVE komutuna ilişkin ek bilgi için bkz. [SET ARCHIVE](#).

Özellik	Anlamı	MQSC değiştirgesi
Parametre tipi	Bu "zellik, çizelgede g" rntlenen bilgi tipini g " stermektedir. Başlangıç çizelgesi, kuyruk yöneticisi başlatma sırasında sistem değiştirgesi modülünü yüklediğinde uygulanan ilk değerleri görüntüler. Set (Ayarla) çizelgesi, kuyruk yöneticisinin başlatılmasından bu yana el ile geçersiz kılınan değerleri görüntüler.	(Uygulanamaz.)
*Ayırma birimi	Birincil ve ikincil alan ayırmaları yapılan birimi belirtin: Silindir , İzlerya da Bloklar . Varsayılan değer Bloklar' dır.	ALCUNIT.
*Arşiv öneki 1	İlk arşiv günlüğü veri kümesi adının önekinin belirtin. Veri kümelerinin nasıl adlandırıldığına ve önekin uzunluğuna ilişkin kısıtlamalar için Time stamp format özelliğine bakın. Varsayılan önek CSQARC1' dir.	ARCPFX1
*Arşiv öneki 2	İkinci arşiv günlüğü veri kümesi adının önekinin belirtin. Veri kümelerinin nasıl adlandırıldığına ve önekin uzunluğuna ilişkin kısıtlamalar için Time stamp format özelliğine bakın. Varsayılan önek CSQARC2' dir.	ARCPFX2
*Arşiv alıkoyma süresi	Arşiv günlüğü veri kümesi yaratıldığında kullanılacak alıkoyma süresini 0 ile 9999 arasında gün olarak belirtin. Varsayılan değer 9999 'dur.	ARCRETN
*Yönlendirme kodu	Arşiv günlüğü veri kümeleriyle ilgili iletilere ilişkin z/OS yöneltme kodlarının listesini belirtin. Waiting for reply özelliğinin değeri Noise bu alan yoksayıdır. Virgüllerle ayrılmış olarak, her biri 1-16 arasında bir değer içeren en çok 14 yöneltme kodu yazın. En az bir kod belirtin.	ARCWRTC

Özellik	Anlamı	MQSC değıştirgesi
*Yanıt bekleniyor	Bir arşiv günlüğü veri kümesini bağlama girişiminde bulunmadan önce işletmene bir iletinin gönderilip gönderilmeyeceğini ve bir yanıtın alınıp alınmayacağını belirtin. Diğer IBM MQ kullanıcıları veri kümesi bağlanıncaya kadar beklemeye zorlanabilirler, ancak IBM MQ iletiye yanıt beklerken bu kullanıcılar etkilenmezler. Aygıtın arşiv günlüğü veri kümelerini (örneğin, bir manyetik bant sürücüsü) bağlamak için uzun bir zamana ihtiyacı varsa, Yes (Evet) seçeneğini tıklatın; aygıtta uzun gecikmeler yoksa (örneğin, DASD), No (Hayır) seçeneğini tıklatın.	ARCWTOR
*Blok boyutu	Arşiv günlüğü veri kümesinin blok büyüklüğünü 4097-28672 (en yakın 4 096 katına yuvarlanmış) olarak yazın. Blok boyutu, Archive unit 1 özelliği için belirttiğiniz aygıt tipiyle uyumlu olmalıdır. Bu parametre, depolama yönetimi altsistemi (SMS) tarafından yönetilen veri kümeleri için yoksayılr.	BLKSIZE
*Katalog	Arşiv günlüğü veri kümelerinin birincil tümleşik katalog olanağı (ICF) kataloğunda kataloğa alınıp alınmayacağını belirtin. Kataloğa alınmış günlük veri kümelerini arşivlemek için Evet 'i tıklatın; kataloğa alınmamış günlük veri kümelerini arşivlemek için Hayır ' i tıklatın. Varsayılan değer Hayır ' dır.	KATALOG
*Sıkıştır	Arşiv günlüklerine yazılan verilerin sıkıştırılıp sıkıştırılmayacağını belirtin. Bu seçenek yalnızca, geliştirilmiş veri kaydetme yeteneğine (IDRC) sahip bir 3480 ya da 3490 aygıtı için geçerlidir. Bu özellik açıldığında, manyetik bant denetim birimindeki donanım verileri normalden çok daha yüksek yoğunlukta yazarak her birimde daha fazla veri sağlar. Verilerin sıkıştırılmasını istiyorsanız, Evet 'i tıklatın; 3490Edışında, IDRC aksamıyla ya da 3490 temel modeliyle bir 3480 aygıtı kullanmıyorsanız Hayır ' i tıklatın.	sıkıştırılmış
*Birincil alan ayırma	Allocation units özelliğinde belirttiğiniz birimdeki DASD veri kümeleri için birincil alan ayırmayı belirtin. Değer 1 ile 999 arasında olmalıdır. Gerekli değerin belirlenmesine ilişkin bir kılavuz için bkz. <i>z/OS System Setup Guide</i> .	PRIQTY (MIKTAR)
*İkincil alan ayırma	Allocation units özelliğinde belirttiğiniz birimdeki DASD veri kümeleri için ikincil alan ayırmasını belirtin. Değer sıfırdan büyük olmalıdır.	SECQTY
*Koru	Veri kümeleri yaratıldığında arşiv günlüğü veri kümelerinin ayrı ESM (dış güvenlik yöneticisi) tanımlarıyla korunup korunmayacağını belirtin. Günlük boşaltma işlemi sona erdikten sonra ayrı veri kümesi tanımları yaratmak için Evet ' i tıklatın. IBM MQ için ESM koruması etkin olmalıdır, IBM MQ kuyruk yöneticisi adres alanıyla ilişkili kullanıcı kimliğinin bu tanımları yaratma yetkisi olmalıdır ve manyetik bantta arşivleme işlemi için TAPEVOL sınıfı etkin olmalıdır. Profil oluşturmak istemiyorsanız, Hayır ' i tıklatın.	KORU
*Susturma aralığı	MODE (QUIESCE) belirtilerek ARCHIVE LOG komutu verildiğinde, susturma işlemi için izin verilen saniye sayısı üst sınırını (1-999) belirleyin.	QUIESCE

Özellik	Anlamı	MQSC değıştirgesi
*Zaman damgası biçimi	Arşiv günlüğü veri kümesi adının içinde bir zaman damgası olup olmadığını belirtin. Ada bir zaman damgası eklemek için, kullanmak istediğiniz biçime bağı olarak Evet ya da Genişletilmiş düğmesini tıklatın. Ada bir zaman damgası eklemek istemiyorsanız, Hayır 'ı tıklatın. Biçimler hakkında daha fazla bilgi için bkz. SET ARCHIVE .	DAMGA
*Arşiv birimi 1	Arşiv günlüğü veri kümesinin ilk kopyasını saklamak için kullanılan aygıtın aygıt tipini ya da birim adını belirtin.	birim
*Arşiv birimi 2	Arşiv günlüğü veri kümesinin ikinci kopyasını saklamak için kullanılan aygıtın aygıt tipini ya da birim adını belirtin.	UNIT2

Manyetik bant arşivle (z/OS)



Aşağıdaki çizelge, kuyruk yöneticisinin arşiv manyetik bant kayıtlarında kullanılan arşiv manyetik bant özelliklerini listeler. Arşiv manyetik bant kayıtları, kuyruk yöneticisinin Arşiv iletişim kutusundaki **Manyetik bant kayıtlarını arşivle** çizelgesinde listelenir. Bu değerleri düzenleyemezsiniz.

Değıştirge	Anlamı
Parametre tipi	Bu "zellik, çizelgede g" rntlenen bilgi tipini g " stermektedir. Başlangıç çizelgesi, kuyruk yöneticisi başlatma sırasında sistem değıştirgesi modülünü yüklediğinde uygulanan ilk değerleri görüntüler. Set (Ayarla) çizelgesi, kuyruk yöneticisinin başlatılmasından bu yana el ile geçersiz kılınan değerleri görüntüler.
Manyetik bant birimi adresi	Arşiv günlüğünü okumak için ayrılan manyetik bant biriminin fiziksel adresi.
Manyetik bant birimi durumu	Manyetik bant biriminin durumu. Meşgul , manyetik bant biriminin etkin olarak bir arşiv günlüğü veri kümesini işlediği anlamına gelir; Önyükleme , manyetik bant biriminin etkin ve ön montaj için ayrıldığı anlamına gelir; Kullanılabilir , manyetik bant biriminin kullanılabilir, etkin olmadığı ve iş beklediği anlamına gelir; Bilinmiyor , manyetik bant biriminin durumunun bilinmediği anlamına gelir.
Günlük ilinti tanıtıcısı	İşlenmekte olan manyetik bandın kullanıcısıyla ilişkili ilinti tanıtıcısı. Yürürlükteki kullanıcı yoksa bu alan boştur.
Manyetik bant birimi seri numarası	Takılan manyetik bandın birim seri numarası.
Veri Kümesi Adı	İşlenmekte olan ya da en son işlenen manyetik bant birimindeki veri kümesi adı.

İstatistik izleme (z/OS)



Aşağıdaki çizelge, Kuyruk Yöneticisi özellikleri iletişim kutusunun **İstatistik izleme** sayfasında ayarlayabileceğiniz özellikleri listeler. Kuyruk yöneticisinin etkinliğine ilişkin istatistiksel verileri toplamak için, **İstatistik izleme** sayfasında özellikleri düzenleyin.

Özellik	Anlamı	MQSC değıştirgesi
Kanal istatistikleri	Bu özellik, kuyruk yöneticisinin bulundurduğu kanalların etkinliğine ilişkin istatistik verilerinin toplanıp toplanmayacağını belirler. İstatistik verileri SMF ' ye yazılır. Channel statistics özelliğinde Kuyruk Yöneticisi değerine sahip kuyruk yöneticisinin kanallarına ilişkin istatistik verilerini toplama işlemini kapatmak için Kapalı düğmesini tıkladın. Kanalin Kanal istatistikleri özelliği ayarından bağımsız olarak, tüm kuyruk yöneticisinin kanallarına ilişkin istatistik verilerini toplama işlemini devre dışı bırakmanız için Yokseçeneğini tıkladın. Kanal istatistikleri özelliğinde Kuyruk Yöneticisi değerine sahip kanallar için veri toplamanın yanı sıra sunucu bağlantısı kanallarına ilişkin veri toplamayı etkinleştirmek için Düşük, Ortaya da Yüksekseçeneğini tıkladın. İstatistikler sayfa kanal özelliklerinin düzenlenmesiyle ilgili daha fazla bilgi için bkz. " İstatistik sayfası " sayfa 407.	DURUM
Otomatik CLUSSDR İstatistikleri	Bu özellik, otomatik olarak tanımlanan küme gönderen kanallarının etkinliğine ilişkin istatistik verilerinin toplanıp toplanmayacağını belirler. İstatistik verileri SMF ' ye yazılır. Kuyruk yöneticisinin Channel statistics özelliğinin değerinden devrılmak için, Kuyruk Yöneticisi 'ni tıkladın; kuyruk yöneticisinde otomatik olarak tanımlanan küme gönderen kanalları için veri toplama işlemini devre dışı bırakmak üzere Yok ' u tıkladın; veri toplamayı etkinleştirmek için Düşük, Ortaya da Yüksekseçeneğini tıkladın.	DURUMLARI

Muhasebe izleme (z/OS)



Aşağıdaki çizelge, Kuyruk Yöneticisi özellikleri iletişim kutusunun **Muhasebe izleme** sayfasında ayarlayabileceğiniz özellikleri listeler. Bir bağlantının etkinliğine ilişkin verileri toplamak için, **Muhasebe izleme** sayfasında özellikleri düzenleyin.

Özellik	Anlamı	MQSC değıştirgesi
Kuyruk muhasebesi	Bu özellik, kuyruk yöneticisinin bulundurduğu kuyruklar için başlangıç etkinliğine ilişkin hesap verilerinin toplanıp toplanmayacağını belirler. Kuyruk yöneticisinin kuyruklarına ilişkin muhasebe veri toplamasını etkinleştirmek için Açık düğmesini tıkladın; Queue accounting özelliğinde Queue Manager değerini içeren kuyruk yöneticisinin kuyruklarına ilişkin muhasebe veri toplamasını geçersiz kılmak için (bkz. Kuyruk özellikleri) Kapalı ; kuyruğun Queue accounting özelliğinin ayarından bağımsız olarak kuyruk yöneticisinin tüm kuyruklarına ilişkin muhasebe veri toplamasını geçersiz kılmak için Yok düğmesini tıkladın.	ACCTQ

Günlük (z/OS)



Aşağıdaki çizelge, kuyruk yöneticisinin Günlük iletişim kutusunun **İlk** çizelgesinde görüntülenen kuyruk yöneticisinin sistem günlüğü özelliklerini ya da değıştirgelerini listeler. **Başlangıç** çizelgesindeki değerler, kuyruk yöneticisi başlatma sırasında sistem değıştirgesi modülünü yüklediğinde uygulandı. Kuyruk yöneticisi çalışırken bazı değerleri geçici olarak değıştirebilir ve geçersiz kılabilirsiniz; yeni değerler **Ayarla**

çizelgesinde görüntülenir. Geçersiz kılabileniz parametreler yıldız işaretiyle (*) işaretlenir. **Günlük kopyası kaydı** çizelgesindeki özelliklerin ayrıntıları için Günlük kopyası başlıklı konuya bakın.

Her değıştirge için, SET LOG komutunun eşdeğer MQSC özelliği gösterilir. SET LOG komutuna ilişkin ek bilgi için SET LOG başlıklı konuya bakın.

Değıştirge	Anlamı	MQSC değıştirgesi
Parametre tipi	Bu "zellik, çizelgede g" rntlenen bilgi tipini g " stermektedir. Başlangıç çizelgesi, kuyruk yöneticisi başlatma sırasında sistem değıştirgesi modülünü yüklediğinde uygulanan ilk değerleri görüntüler. Set (Ayarla) çizelgesi, kuyruk yöneticisinin başlatılmasından bu yana el ile geçersiz kılınan değerleri görüntüler.	(Uygulanamaz.)
* Serbest bırakma aralığı	Ayrılmış bir arşiv okuma manyetik bant biriminin ayırmadan önce kullanılmasına izin verilecek süreyi dakika cinsinden belirleyin. Değer sıfırdan 1440 'a kadar olabilir. Değer sıfırsa, manyetik bant birimi hemen serbest bırakılır; değer 1440 ise, manyetik bant birimi hiçbir zaman serbest bırakılır.	DEALLCT (KESIK)
*Günlük sıkıştırması	Kalıcı ileti günlüğü kaydı için günlük verileri sıkıştırma tekniğini belirtir. NONE , günlük sıkıştırmanın etkinleştirilmediği anlamına gelir. Bu varsayılan değerdir. RLE , çalışma uzunluğundaki kodlama günlüğü sıkıştırmasının etkinleştirildiği anlamına gelir. ANY , kuyruk yöneticisi tarafından desteklenen herhangi bir sıkıştırma algoritmasının etkinleştirildiği anlamına gelir. IBM WebSphere MQ 7.0.1 ve daha sonra, ANY değeri için kullanılabilir olan tek sıkıştırma algoritması RLE ' dir.	DERLEME GÜNLÜĞÜ
*Günlük arşivi sayısı üst sınırı	BSDS ' ye kaydedilebilecek arşiv günlüğü birimi sayısı üst sınırını belirtin.	MAXARCH
*Manyetik bant birimi sayısı üst sınırı	Arşiv günlüğü manyetik bant birimlerini okumak için ayrılacak adanmış manyetik bant birimi sayısı üst sınırını belirleyin. Bu, arşiv sistemi parametrelerinde CSQ6LOGP tarafından ayarlanan MAXRTU değerini geçersiz kılar. Bu, Deallocation interval özelliğiyle birlikte, IBM MQ ' in manyetik bant aygıtlarından arşiv günlüğü okumasını eniyilemesini sağlar.	MAXRTU
Giriş arabelleği büyüklüğü	Etkin ve arşiv günlük veri kümeleri için giriş arabelleği saklama alanı boyutunu belirtir.	İNBUFF
Çıkış arabelleği büyüklüğü	Etkin ve arşiv günlük veri kümeleri için çıkış arabelleği saklama alanı boyutunu belirtir.	ÇIKIŞ
*Çıkış arabelleği sayısı	Etkin günlük veri kümelerine yazılmadan önce doldurulacak çıkış arabelleklerinin sayısını belirtir.	YANLIŞ
Günlük arşivi	Arşivlemenin açık ya da kapalı olduğunu belirtir. Evet , arşivlemenin açık olduğu anlamına gelir; Hayır , arşivlemenin kapalı olduğu anlamına gelir.	YÜKLEME
Kullanılan ikili günlük kaydı	İkili günlük kaydının kullanılıp kullanılmadığını belirtir. Evet , ikili günlük kaydının kullanılmakta olduğu anlamına gelir; Hayır , ikili günlük kaydının kullanılmadığı anlamına gelir.	TWOACTV

Değiştirge	Anlamı	MQSC değıştirgesi
İkili arşiv günlük kaydı kullanıldı	İkili arşiv günlük kaydının kullanılıp kullanılmadığını belirtir. Evet , ikili arşiv günlük kaydının kullanılmakta olduğu anlamına gelir; Hayır , ikili arşiv günlük kaydının kullanılmadığı anlamına gelir.	ARAMA
Kullanılan ikili BSDS	İkili BSDS ' nin kullanılıp kullanılmadığını belirtir. Evet , ikili BSDS 'nin kullanıldığı anlamına gelir; Hayır , ikili BSDS' nin kullanılmadığı anlamına gelir.	TWOBSDS
> V 9.1.2 > V 9.1.2 zHyperYazma etkin	Veri kümeleri zHyperYazma yeteneğine sahipse, etkin günlük veri kümelerine yazmanın zHyperYazma özelliğini kullanıp kullanmayacağını belirtir. Evet , zHyperYazma yönteminin kullanılmakta olduğu anlamına gelir; Hayır , zHyperYazma yönteminin kullanılmadığı anlamına gelir.	ZHYAZIN

Günlük kopyası (z/OS)



Aşağıdaki çizelge, kuyruk yöneticisinin günlük kopyası kayıtlarında kullanılan günlük kopyası özelliklerini listeler. Günlük kopyası kayıtları, kuyruk yöneticisinin Günlük iletişim kutusundaki **Günlük kopyası kayıtları** çizelgesinde listelenir. Bu değerleri düzenleyemezsiniz.

Değiştirge	Anlamı
Günlük kopyası numarası	Kopyanın numarası.
Kullanılan günlük	Kullanılan etkin günlük veri kümesinin yüzdesi.
Veri Kümesi Adı	Etkin günlük veri kümesinin veri kümesi adı. Kopya şu anda etkin değilse, boş olarak döndürülür.
> V 9.1.2 > V 9.1.2 zHyperYazma yetenekli	Günlük veri kümesinin zHyperYazma kullanılarak yazılıp yazılamayacağı. Bunun gerçekleşmesi için kuyruk yöneticisini zHyperYazma için etkinleştirmeniz gerekir.

Güvenlik (z/OS)



Aşağıdaki çizelge, kuyruk yöneticisinin sistem genelindeki güvenlik özelliklerini ya da değıştirgelerini listeler. İki değeri değıştirebilirsiniz; değıştirebileceğiniz parametreler bir yıldız işaretiyle (*) işaretlenir. **Güvenlik anahtarı** tablosundaki özelliklerin ayrıntıları için bkz. Güvenlik anahtarı.

ALTER SECURITY komutuna ilişkin eşdeğer MQSC özelliği her değıştirge için gösterilir. ALTER SECURITY komutuna ilişkin ek bilgi için ALTER SECURITY başlıklı konuya bakın.

Değiştirge	Anlamı	MQSC değıştirgesi
*Güvenlik zamanaşımı	0 ile 10080 (bir hafta) arasında bir dakika cinsinden, kullanılmayan bir kullanıcı kimliği ve ilişkili kaynaklara ilişkin güvenlik bilgilerinin IBM MQ tarafından ne kadar süre korunduğunu yazın. 0 yazarsanız ve Güvenlik aralığı özelliğinin değeri sıfır değilse, tüm bu bilgiler her Güvenlik aralığında kuyruk yöneticisi tarafından atılır.	TIMEOUT

Değiştirge	Anlamı	MQSC değıştirgesi
*Güvenlik aralığı	0 ile 10080 (bir hafta) arasında bir dakika cinsinden, Güvenlik zamanasının süresinin dolup dolmadığını saptamak için kullanıcı kimlikleri ile ilişkili kaynaklar arasındaki aralığı yazın. 0 yazarsanız, kullanıcı zamanarımları oluşmaz.	Aralık

Güvenlik anahtarı (z/OS)



Aşağıdaki çizelge, kuyruk yöneticisinin güvenlik anahtarı iletilerinde kullanılan güvenlik anahtarı özelliklerini listeler. Güvenlik anahtarı iletileri (her bir güvenlik anahtarı için bir ileti), kuyruk yöneticisinin Güvenlik iletişim kutusundaki **Güvenlik anahtarı** çizelgesinde listelenir. Bu değerleri düzenleyemezsiniz.

Değiştirge	Anlamı
Güvenlik anahtarı	Güvenlik anahtarının adı.
Güvenlik ayarı	Güvenlik anahtarının geçerli ayarı ve ayarın neden olduğu profilin var olup olmadığı. Örneğin, ilgili profil bulunmadığı için güvenlik anahtarı kapatılabilir.
Güvenlik profili	Yürürlükteki güvenlik ayarına neden olan tanıtımın adı.

Sistem (z/OS)



Aşağıdaki çizelge, kuyruk yöneticisinin Sistem iletişim penceresinin **İlk** çizelgesinde görüntülenen kuyruk yöneticisinin sistem özelliklerini ya da değıştirgelerini listeler. **Başlangıç** çizelgesindeki değerler, kuyruk yöneticisi başlatma sırasında sistem değıştirgesi modülünü yüklediğinde uygulandı. Kuyruk yöneticisi çalışırken bazı değerleri geçici olarak değıştirebilir ve geçersiz kılabilirsiniz; yeni değerler **Ayarla** çizelgesinde görüntülenir. Geçersiz kılabileceğiniz parametreler yıldız işaretiyle (*) işaretlenir.

DISPLAY SYSTEM komutuna ilişkin eşdeğer MQSC özelliği her değıştirge için gösterilir. DISPLAY SYSTEM komutuna ilişkin ek bilgi için [DISPLAY SYSTEM](#) başlıklı konuya bakın.

Değiştirge	Anlamı	MQSC değıştirgesi
Parametre tipi	Bu "zellik, çizelgede g" rntlenen bilgi tipini g " stermektedir. Başlangıç çizelgesi, kuyruk yöneticisi başlatma sırasında sistem değıştirgesi modülünü yüklediğinde uygulanan ilk değerleri görüntüler. Set (Ayarla) çizelgesi, kuyruk yöneticisinin başlatılmasından bu yana el ile geçersiz kılınan değerleri görüntüler.	(Uygulanamaz.)
Bağlantı değışimi	Bazı MQ API çağrıları sırasında toplu işlerin değıştirilip değıştirilemeyeceğini belirler. V 9.1.2 IBM MQ API çağrıları sırasında uygulamalar her zaman değıştirilemeyecek şekilde yapıldığı için, IBM MQ 9.0 ' den bu anahtar sözcüğün bir etkisi olmaz. Artık IBM MQ 9.1 kuyruk yöneticileri tarafından döndürülmez, ancak IBM MQ 8.0ve daha önceki kuyruk yöneticileriyle uyumluluk için IBM MQ Explorer içinde tutulmuştur.	DönüşTMEK
Komut kullanıcı kimliği	Komut güvenliği denetimleri için varsayılan kullanıcı kimliğini belirtir.	CMDUSER

Değiştirge	Anlamı	MQSC değıştirgesi
*Dışlanan işletmen iletileri	Herhangi bir günlüğe yazılmaktan dışlanan iletilerin listesi.	EXCLMSG
Çıkış aralığı	Her çağırma sırasında kuyruk yöneticisi çıkışlarının yürütülebileceği süreyi saniye cinsinden belirtir.	ÇIKIŞ
Çıkış görevleri	Kuyruk yöneticisi çıkışlarını çalıştırmak için kaç adet başlatılan sunucu görevinin kullanılacağını belirtir.	ÇIKIŞ
*Denetim noktası sayısı	IBM MQ ' un bir denetim noktasının başlangıcı ile sonraki arasında yazacağı günlük kaydı sayısını 200-16000000 arasında belirleyin. IBM MQ , belirlediğiniz kayıt sayısı yazıldıktan sonra yeni bir denetim noktası başlatır.	YÜKLEME
XCF grubu adı	Bu IBM MQ yönetim ortamının ait olduğu XCF grubunun adını belirtir.	OTMACON = (Grup)
XCF üye adı	Bu IBM MQ yönetim ortamının ait olduğu XCF üyesinin adını belirtir.	OTMACON = (Üye)
OTMA çıkış adı	IMStarafından çalıştırılacak OTMA hedef çözünürlük kullanıcı çıkışının adını belirtir.	OTMACON = (Druexit)
OTMA aralığı	IBM MQ kullanıcı kimliğinin IMStarafından önceden doğrulandığı kabul edileceği süreyi saniye cinsinden belirtir.	OTMACON = (Yaş)
OTMA Tpipe adı öneki	Tpipe adları için kullanılacak öneki belirtir.	OTMACON = (Tpipepfx)
Dizini ertele	Tüm dizinler oluşturulmadan önce kuyruk yöneticisini yeniden başlatmanın tamamlanacağını ve daha sonraya kadar oluşturmayı erteleyeceğini ya da kuyruk yöneticisinin tüm dizinler oluşturuluncaya kadar bekleyip beklemeyeceğini belirler. Evet , kuyruk yöneticisinin tüm dizinler oluşturulmadan önce yeniden başlatılacağı anlamına gelir; Hayır , kuyruk yöneticisinin yeniden başlatmanın tüm dizinler oluşturuluncaya kadar bekleyeceği anlamına gelir.	QINDXBLD
Kodlanmış karakter kümesi tanıtıcısı	Kuyruk yöneticisine ilişkin kodlanmış karakter takımı tanıtıcısını belirtir.	QMCCSID
Kuyruk paylaşım grubu adı	Kuyruk yöneticisinin ait olduğu kuyruk paylaşım grubunun adını belirtir.	(Uygulanamaz.)
Veri paylaşma grubu adı	Kuyruk yöneticisinin bağlanacağı Db2 veri paylaşım grubunun adını belirtir.	(Uygulanamaz.)
Db2 ad	Kuyruk yöneticisinin bağlanacağı Db2 altsisteminin ya da grup bağlantısının adını belirtir.	(Uygulanamaz.)
Db2 görevler	Kullanılacak Db2 sunucu görevlerinin sayısını belirtir.	(Uygulanamaz.)
Db2 BLOB görevleri	BLOB ' lar için kullanılacak Db2 sunucu görevlerinin sayısını belirtir.	(Uygulanamaz.)
RACF denetim kayıtlarını yaz	Bağlantı işleme sırasında gerçekleştirilen RESLEVEL güvenlik denetimleri için RACF denetim kayıtlarının yazılıp yazılmayacağını belirtir. Evet , RACF denetleme kayıtlarının yazıldığı anlamına gelir; Hayır , RACF denetim kayıtlarının yazılmadığı anlamına gelir.	İLK DURUMA GEÇİR

Değiştirge	Anlamı	MQSC değıştirgesi
Yönlendirme kodu	Bir MQSC komutuna doğrudan yanıt olarak gönderilmeyen iletilere ilişkin z/OS yöneltme kodlarının listesini belirtir. Listede 1-16 giriş olabilir.	ROUTCDE
Muhasebe verilerini SMF ' ye gönder	Kuyruk yöneticisi başlatıldığında IBM MQ 'un muhasebe verilerini SMF' ye otomatik olarak gönderip göndermeyeceğini belirtir. Evet , muhasebe verilerinin otomatik olarak gönderildiği anlamına gelir; Hayır , muhasebe verilerinin otomatik olarak gönderilmediği anlamına gelir.	SMFACCT
İstatistik verilerini SMF ' ye gönder	Kuyruk yöneticisi başlatıldığında IBM MQ 'un istatistik verilerini SMF' ye otomatik olarak gönderip göndermeyeceğini belirtir. Evet , istatistik verilerinin otomatik olarak gönderildiği anlamına gelir; Hayır , istatistik verilerinin otomatik olarak gönderilmediği anlamına gelir.	SMFSTAT
*SMF aralığı	Ardışık istatistik toplamaları arasındaki aralığı, 0 ile 1440 arasında dakika cinsinden belirleyin. Sıfır değerini belirlerseniz, SMF veri toplama yayınında hem istatistik verileri hem de muhasebe verileri toplanır. Bu parametrede yapılan değışiklikler, yeni aralık, yürürlükteki aralığın süresi dolmamış kısmından az değilse, geçerli aralığın süresi dolduğunda yürürlüğe girer; bu durumda istatistikler hemen toplanır ve yeni aralık yürürlüğe girer.	DURUM
İzleme sınıfları	İzlemenin otomatik olarak başlatılacağı sınıfları belirtir.	TRACSTR
*İzleme çizelgesi büyüklüğü	Genel izleme olanağının IBM MQ izleme kayıtlarını sakladığı izleme çizelgesinin varsayılan büyüklüğünü (1-999 arasında 4 KB) belirtin. İzleme çizelgesine ilişkin saklama yeri ECSA ' da ayrıldığı için, bu değeri dikkatli bir şekilde seçmeniz gerekir. Yürürlükte olan bir izleme varsa, varolan izleme çizelgesi kullanılmaya devam eder ve büyüklüğü değışmez. Yeni bir genel izleme çizelgesi yalnızca izleme yeniden başlatıldığında elde edilir. Saklama yeri yetersiz olan yeni bir izleme çizelgesi yaratıldıysa, eski izleme çizelgesi kullanılmaya devam eder ve CSQW153E iletisi görüntülenir.	TRACTBL
Küme önbelleği tipi	Küme önbelleğinin tipini belirtir. Statik , statik küme önbelleğinin kullanıldığı anlamına gelir; Dinamik , dinamik küme önbelleğinin kullanıldığı anlamına gelir.	(Uygulanamaz.)
WLM aralığı	WLM tarafından yönetilen kuyruklar için kuyruk dizini taramaları arasındaki süreyi dakika cinsinden belirtir.	WLMTIME
WLM birimleri	WLM aralığının saniye ya da dakika cinsinden olup olmadığını gösterir.	WLMTIMU
*Hizmet parametresi ayarı	Bu parametre IBM tarafından kullanılmak üzere ayrılmıştır.	HİZMET

Değiştirge	Anlamı	MQSC değiştirgesi
İşletim kipi	Kuyruk yöneticisine ilişkin işlem kipini gösterir. V 9.1.2 Bu anahtar sözcük artık IBM MQ 9.1 kuyruk yöneticileri tarafından döndürülmez. IBM MQ 9.0 ve daha önceki kuyruk yöneticileriyle uyumluluk için IBM MQ Explorer içinde tutulmuştur.	OPMODE = (COMPAT,701) V 9.1.2 Ek bilgi için IBM MQ 9.0 ürün belgelerinde DISPLAY SYSTEM başlıklı konuya bakın.
Güvenlik ilkeleri	Advanced Message Security güvenlik yeteneklerinin olup olmadığını belirtir.	SPLCAP
ACE havuzu büyüklüğü üst sınırı (KB)	0-999 999 aralığındaki ACE depolama havuzu büyüklüğü üst sınırı (KB). Bağlı her uygulama için bir ACE gereklidir ve bazı uygulama tipleri, işleme için ek ACE 'ler gerektirir. İç kuyruk yöneticisi iş parçacıkları da bunları gerektirir. ACE saklama havuzu ECSA 'da ayrılır. Çok miktarda ECSA saklama alanı kullanan kuyruk yöneticileri için, ECSA saklama alanı ayırma işlemi ACE saklama havuzu büyüklüğüyle doğrusal olarak büyür. Bu parametre için sıfır değeri, ACE depolama havuzunun boyutunda sınır olmadığı anlamına gelir. Olağanüstü durumlarda, ACE depolama havuzu kullanılabilir tüm ECSA depolama alanını kullanabilir ve bu da LPAR için bir sistem kesintisi ile sonuçlanır.	ACELIM.

İlgili görevler

“Kuyruk yöneticilerinin ve nesnelere yapılandırılması” sayfa 40

Özellikler iletişim kutularını kullanarak, kuyruk yöneticisi ve nesnelere birçok özelliğini IBM MQ Explorer 'dan yapılandırabilirsiniz.

İlgili başvurular

“Özellik iletişim kutularındaki dizgiler” sayfa 571

Belirli karakterleri bir dizgiye dahil etmek için, dizeyi belirli bir şekilde noktalamalısınız.

IBM MQ kuyruk özellikleri

Kuyruk için ayarlayabileceğiniz özellikler, kuyruğun tipine bağlıdır. Farklı IBM MQ kuyruklarının farklı özellikleri vardır. Bazı özellikler tüm kuyruk tipleri için geçerli değildir, bazı özellikler küme kuyruklarına özgülenir ve bazı özellikler z/OS kuyruklarına özgülenir.

Aşağıdaki çizelelerde, tüm kuyruk tipleri için ayarlayabileceğiniz özellikler listelenir:

- [Genel](#)
- [Uzatıldı](#)
- [Küme](#)
- [Tetikleme](#)
- [Olaylar](#)
- [Depolama](#)
- [İstatistik](#)

Her özellik için, özelliği yapılandırmanız gerektiğinde kısa bir açıklama da vardır. Çizelgeler aynı zamanda DEFE, ALTER ve DISPLAY QUEUE komutlarına ilişkin MQSC değiştirgesini de verir. MQSC komutlarına ilişkin ek bilgi için [MQSC Komutları](#) başlıklı konuya bakın.

Genel sayfa

Aşağıdaki çizelge, **Kuyruk özellikleri** iletişim kutusunun **Genel** sayfasında ayarlayabileceğiniz özellikleri listeler.

Özellik	Tanım	MQSC parametresi
Kuyruk adı	Salt okunur. Kuyruk yaratıldıktan sonra, kuyruğun adını değiştiremezsiniz.	QName
Kuyruk tipi	Salt okunur. Kuyruk yaratıldıktan sonra, kuyruğun tipini değiştiremezsiniz.	QTYPE
QSG yok etme	(Yalnızcaz/OS paylaşılan kuyruğu) Salt okunur. Kuyruğun kuyruk paylaşımı grubu yok etme. Nesnenin yok edilmesini (tanımlandığı ve davranışının nasıl davrandığı) belirtir. Bir kuyruğun yaratıldıktan sonra yok etme durumunu değiştiremezsiniz. Queue manager , nesne tanımlamasının yalnızca onu barındıran kuyruk yöneticisinde kullanılabilir olduğu anlamına gelir; Group , nesne tanımlamasının paylaşılan havuzda saklanacak ve kuyruk paylaşım grubundaki her kuyruk yöneticisinin tanımının bir kopyası olduğu anlamına gelir; Copy , nesne tanımlamasının kuyruk yöneticisinin paylaşılan havuzdaki bir tanımın kuyruk yöneticisi olduğu anlamına gelir; Shared , nesne tanımlamasının kuyruk paylaşım grubunun bağlaşımlı tesisinde depolanmış ve kuyruk paylaşım grubundaki tüm kuyruk yöneticilerine kullanılabilir olduğu anlamına gelir.	QSGDISP
Tanım	Kuyruğun amacına ilişkin anlamlı bir açıklama yazın. Bkz. "Özellik iletişim kutularındaki dizgiler" sayfa 571.	TASARIMLA
İletileri koy	İletilerin kuyruğa konmasını sağlamak için, İzin Verilir seçeneğini belirleyin; iletilerin kuyruğa konmasını önlemek için Yatılan seçeneğini belirleyin.	PUT
İletileri al	İletilerin kuyruktan alınmasını sağlamak için İzin verildi ; kuyruktan ileti alma işlemini önlemek için Engellenmiş seçeneğini belirleyin.	GET
Varsayılan öncelik	Kuyruğa konulan iletilerin 0-9 arasında varsayılan önceliğini yazın; 0 en düşük önceliğe sahip olur.	DEĞİŞMEZ
Varsayılan kalıcılık	Yeni bir kuyruğun varsayılan kalıcılığı Kalıcı Değil dir. MQPER_PERSISTENCE_AS_Q_DEF kullanan uygulamalar tarafından oluşturulan iletilerin kalıcı hale gelmesini belirtmek için Kalıcı seçeneğini belirleyin. MQPER_PERSISTENCE_AS_Q_DEF kullanan uygulamalar tarafından yaratılan iletilerin kalıcı olmadığını belirtmek için Kalıcı Değil seçeneğini belirleyin.	DEĞERLERİ
Kapsam	Kuyruğu hücre dizinine yerleştirmek ve kuyruğun, hücre içindeki tüm kuyruk yöneticilerine tanınmasını sağlamak için, Hücre 'yi seçin; kuyruğun kapsamını, kuyruk yöneticisinin ötesine genişletilmeyecek şekilde kısıtlamak için Kuyruk Yöneticisi ' yi seçin.	KAPSAM

Özellik	Tanım	MQSC parametresi
Kullanım	Kuyruğu bir yerel kuyruk yapmak için Normal seçeneğini belirleyin; kuyruğun bir iletim kuyruğu olmasını sağlamak için İletim ögesini seçin. Kuyruktaki iletiler varken, Usage özelliğini değiştirmeyin.	Kullanım
Temel tip	Diğer ad kuyruğunun çözümlediği nesne tipini (Kuyruk ya da Konu) seçin. Varsayılan değer Kuyruk ' dur.	HEDEF TIP
Uzak kuyruk	Uzak kuyruk tanımlama noktalarının bulunduğu kuyruğun adını yazın.	ADı
Uzak kuyruk yöneticisi	Uzak kuyruğa ev sahipliği yapan kuyruk yöneticisinin adını yazın.	QOMNAME
İletim kuyruğu	Yerel kuyruk yöneticisinin iletileri uzak kuyruk yöneticisine göndermek için kullandığı iletim kuyruğunun adını yazın.	XMITQ

Genişletilmiş sayfa

Aşağıdaki çizelge, **Kuyruk özellikleri** iletişim kutusunun **Genişletilmiş** sayfasında ayarlayabileceğiniz özellikleri listeler.

Özellik	Tanım	MQSC parametresi
Kuyruk derinliği üst sınırı	Kuyruğunda izin verilen ileti sayısı üst sınırını yazın. 0-999999999 arasında bir değer belirleyin.	MAXDEPTH
İleti uzunluğu üst sınırı	Kuyrukta izin verilen bir ileti uzunluğu üst sınırını (bayt olarak) yazın. z/OS dışındaki tüm altyapılarda, kuyruk yöneticisi için ileti uzunluğu üst sınırı olarak 0 ile 0 arasında bir değer belirtin. Kuyruk yöneticisi özellikleri içindeki Maximum message length özelliğine bakın. z/OS üzerinde, 0-100 MB arasında bir değer belirtin.	MAXMSGL
Paylaşılabilirlik	Bir uygulamanın birden çok örneğinin giriş için bu kuyruğu açabilmesi için kuyruğu paylaşmak üzere, Paylaşılabilir seçeneğini belirleyin; bir uygulamanın yalnızca bir eş görünümünün kuyruğu bir kerede açabilmesi için kuyruğu kısıtlamak için, Paylaşılabilir Değil seçeneğini belirleyin.	Paylaş
Varsayılan giriş açma seçeneği	Giriş için kuyruğu açan uygulamaların kuyruklardaki iletilere özel erişimi olmasını sağlamak için, Dışlayıcı seçeneğini belirleyin; kuyruğun kuyruklardaki iletilere erişmesi için kuyruğu açan tüm uygulama sayısına izin vermek için Paylaşılan ögesini seçin.	DEFSOPT
İleti teslim sırası	Kuyruktan öncelikleri sırasına göre ileti almak üzere belirtmek için Öncelik seçeneğini belirleyin. Kuyruktan kuyruğa yerleştirilecek iletileri kuyruktan almak üzere belirtmek için FIFO (ilk giriş, ilk çıkış) seçeneğini belirleyin.	MSGDLVSQ
Alıkoyma aralığı	Kuyruğun gerekli olabileceği tarih ve saatten (0-999999999) saat sayısı kadar olan saat sayısını yazın. Bu bilgileri, kuyruğun ne zaman gerekli olmadığını belirlemek için kullanabilirsiniz. Kuyruk artık gerekli olmadığı silinmez.	RETINTVL

Özellik	Tanım	MQSC parametresi
Dizin tipi	<p>Kuyruk yöneticisinin kuyruklardaki MQGET işlemlerinin hızını artırmak üzere sakladığı izin tipini belirtmek için aşağıdaki beş seçenekten birini seçin:</p> <p>Yok: Dizin sağlanmadı. İletileri sırayla alırken bunu kullanın. Bu varsayılandır.</p> <p>Grup Tanıtıcısı: Grup tanıtıcılarının bir dizini korunur. İleti gruplarının mantıksal sıralamasını istiyorsanız, bu izin tipini kullanmanız gerekir.</p> <p>Correl ID(Correl ID): İnti tanıtıcılarının bir dizini tutulur. MQGET çağrısında seçim ölçütü olarak CorrelId alanını kullanan iletiler alınırken bunu kullanın.</p> <p>İleti Tanıtıcısı: İleti tanıtıcılarının bir dizini saklanır. MQGET çağrısında seçim ölçütü olarak MsgId alanını kullanarak iletiler alınırken bu seçeneği kullanın.</p> <p>İleti simgesi: İleti simgelerinin bir dizini saklanır.</p>	
Tanımlama Tipi	<p>For local queues, this property is read-only: Predefined means that the queue was created by an operator or an authorized application sending a command message to the service queue; Permanent dynamic means that the queue was created by an application issuing an MQOPEN call with the name of a model queue specified in the object descriptor (MQOD) and the queue is permanent; Temporary dynamic means that the queue was created by an application issuing an MQOPEN call, but the queue is temporary; Shared dynamic (z/OS only) also means that the queue was created by an application issuing an MQOPEN call, but the queue is permanent and has the queue sharing group disposition of Shared.</p> <p>For model queues, this property is editable; To specify that a permanent dynamic queue is created from this model queue, select Kalıcı dinamik (on z/OS, the dynamic queue has a disposition of Queue manager); to specify that a temporary dynamic queue is created, select Geçici dinamik (on z/OS, the dynamic queue has a disposition of Queue manager); on z/OS only, to specify that a permanent dynamic queue is created with a disposition of Shared, select Paylaşılan dinamik.</p>	KAYNAK TIPI

Özellik	Tanım	MQSC parametresi
Varsayılan okuma önden okuma	<p>Okuma öbekini kuyruk düzeyinde yapılandırmak için Evet seçeneğini belirleyin. Kalıcı olmayan iletiler, istekte bulunan uygulama öncesinde, istemci tarafından otomatik olarak okunabiliyor. İstemci olağandışı sona erdirilirse ya da istemci uygulaması gönderilen tüm iletileri tüketmezse, kalıcı olmayan iletiler kaybedilebilir.</p> <p>Kalıcı olmayan iletilerin istemci tarafından otomatik olarak okunmamasını için kuyruğu yapılandırmak üzere Hayır seçeneğini belirleyin. Bu varsayılan değerdir. İletiler, istekte bulunan bir uygulamadan önce istemci tarafından otomatik olarak okunmaz. İletiler yalnızca istemci tarafından istenirse okunabilir. İstemci olağandışı şekilde sona ererse, en fazla bir kalıcı olmayan ileti kaybedilebilir.</p> <p>Okuma öncesinde kuyruk düzeyinde okumayı devre dışı bırakmak için Disabled(Devre Dışı) seçeneğini belirleyin. İletiler, istemci uygulaması tarafından önünün istenip istenmediğine bakılmaksızın, istekte bulunan bir uygulama öncesinde istemci tarafından önceden okunmaz.</p>	OKUMA DEĞERİ
Varsayılan koyma yanıt tipi	İleti için varsayılan yanıt tipi. Yanıtın zamanuyumlu olarak konduğunu belirtmek için Zamanuyumlu seçeneğini belirleyin. Yanıtın zamanuyumsuz olarak konduğunu belirtmek için Asynchronous(Zamanuyumsuz) seçeneğini belirleyin.	BAŞLATMA
Dağıtım listeleri	Dağıtım listesi iletilerinin kuyruğa konmasına izin vermek için Enabled (Etkin) seçeneğini belirleyin. Dağıtım listesi iletilerinin kuyruğa konmasını önlemek için Disabled (Geçersiz Kıllar) seçeneğini belirleyin.	YOK

Özellik	Tanım	MQSC parametresi
<p>Özellik denetimi (Yalnızca Yerel kuyruklarda, Diğer ad kuyruklarında ve Model kuyruklarında)</p>	<p>Bu, MQGMO_PROPERTIES_AS_Q_DEF seçeneği belirtildiğinde MQGET komutunu kullanarak kuyruklardan alınan iletilerin özelliklerine ne olacağını tanımlar.</p> <p>İleti tanımlayıcısının (ya da uzantısında) içerilenler dışında, iletinin tüm özelliklerini içermek için Tümü seçeneğini belirleyin. Tümü değeri, iletinin tüm özelliklerinin uzak kuyruk yöneticisine gönderildiği iletiyle birlikte içerileceği anlamına gelir. İleti tanımlayıcısındaki (ya da uzantısındaki) özellikler dışında, özellikler ileti verilerinde bir ya da daha çok MQRFH2 üstbilgilerine yerleştirilir.</p> <p>JMS ile ilgili özelliklerin, değiştirilmemiş çalışmaya devam etmek için ileti verilerinde MQRFH2 içinde olmasını bekleyen uygulamalara izin vermek için Uyumlu1uk seçeneğini belirleyin. Bu varsayılan değerdir. Uyumluluk, ileti mcd. önekinde sahip bir özellik içeriyorsa, bu seçeneği belirtir. jms., us1., ya da mqext. daha sonra tüm ileti özellikleri uygulamaya bir MQRFH2 üstbilgisinde teslim edilir. Ters durumda, ileti tanımlayıcısında (ya da uzantısında) yer alan durumlar dışında, iletinin tüm özellikleri atılır ve artık bu uygulamanın erişilemeyecek şekilde bulunur.</p> <p>Bir MQRFH2 üstbilgisindeki ileti verilerinde özelliklerin her zaman döndürülmesini sağlamak için, uygulamanın bir ileti tanıtıcısı belirip belirtmemesinden bağımsız olarak, Zorlamalı MQRFH2 ögesini seçin. MQGET çağrısındaki MQGMO yapısının MsgHandle alanında belirtilen geçerli bir ileti tanıtıcısı dikkate alınmaz. İletin özelliklerine, ileti tanıtıcısı üzerinden erişilemez.</p> <p>Bir iletinin tüm özelliklerini atmak için, ileti tanımlayıcısının (ya da uzantısının) içerilenler dışında, Yok ögesini seçin. Bu değer, ileti özelliklerini desteklemeyen uygulamaların, bir iletide herhangi bir özelliğin içerilmesinden etkilenmesini önler.</p> <p>V6COMPAT - MQRFH2 üstbilgileri, özellikler kodu tarafından değiştirilmez. İleti özellikleri sağlandıysa ve özgün MQRFH2 üstbilgilerinde bulunmuyorsa, bunlar bir ileti tanıtıcısı olarak döndürülür ya da başka bir şekilde atılır. Bu davranış, MQGMO_XX_ENCODE_CASE_ONE properties seçeneklerinden biri sağlanarak geçersiz kılınabilir.</p> <p>Not: Usage ile İletimolarak ayarlanmış yerel bir kuyruk olan bir iletim kuyruğu için, kuyruğun Property Control özelliği ilgisiz ve ileti özelliği davranışını denetleyen ilgili kanal nesnesindeki Property Control özeldir.</p>	<p>PROPCTL</p>

Özellik	Tanım	MQSC parametresi
Özel	<p>The Custom parameter is included for IBM use only, reserved for the configuration of new features before separate properties have been introduced. Olası değerler, en az bir boşlukla ayrılmış olarak, MQSC stili sözdiziminde sıfır ya da daha fazla özellik değeri çiftinin bir listesidir.</p> <p>Özellik adları ve değerleri büyük/küçük harf duyarlıdır ve büyük harfle belirtilmelidir. Değerler boşluk, parantezler ve tek tırnak işaretleri içerebilir (başka bir tırnak işareti ile birlikte kaçması gerekir). İç içe ayraçlar () içinde olmak üzere diğer karakterler, her iki tarafa da iki tek tırnak içine alınarak eklenebilir. Geçerli sözdizimine ilişkin örnekler şunlardır:</p> <ul style="list-style-type: none"> • CUSTOM(' ') • CUSTOM('A(B)') • CUSTOM('C(D) E(F)') • CUSTOM('G(5000) H(''9.20.4.6(1415)''))') <p>Kuyruk yöneticisi değeri ayrıştırır; ancak, dizgi bu kurallara göre ayrıştırılmazsa ya da tanınmayan özellikler ya da değerler içeriyorsa, kuyruk yöneticisi hataları yoksayar.</p>	Özel
Küme kanalı adları	<p>Küme iletim kuyruklarıyla küme gönderici kanallarının varsayılan ilişkilendirmesini geçersiz kılmak için, bir küme iletim kuyruğunda Cluster channel names parametresini ayarlayın. Bu iletim kuyruğundan hangi küme gönderen kanallarının iletileri aktarılabileceğini belirleyebilirsiniz.</p> <p>Varsayılan değer, tüm küme gönderici kanallarının iletileri tek bir küme iletim kuyruğundan (SYSTEM.CLUSTER.TRANSMIT.QUEUE) aktarmasıdır. Kuyruk yöneticisi için varsayılan değeri değiştirebilirsiniz; böylece, tüm küme gönderen kanalları ayrı iletim kuyruklarından ileti aktarır. Kuyruk yöneticisi özelliği Default cluster transmission queue. Kuyruk yöneticisi, gerektiğinde otomatik olarak ayrı iletim kuyrukları yaratır. Kuyruk yöneticisi Cluster channel name parametresini ayarlamıyor</p> <p>Cluster channel names parametresini, tek bir kümeyle gönderici kanalının adına ya da bir soysal ad olarak ayarlayın. Soysal ad, bu iletim kuyruğuyla birden çok kümeyle gönderici kanalı ilişkilendirir. Soysal ad, addaki herhangi bir konumda "*"genel arama karakterlerine sahiptir. Ad aktarma iletilerine bu iletim kuyruğundan ve başka bir iletiyle eşleşen tüm küme gönderici kanalları.</p> <p>z/OSüzerinde, bu parametre ayarlanırsa, kuyruk paylaşılabilir, ilinti tanıtıcısı temelinde izinlenmelidir ve dinamik ya da paylaşılan bir kuyruk olmamalıdır.</p>	CLCHNAME

Küme sayfası

Aşağıdaki çizelge, **Kuyruk özellikleri** iletişim kutusunun **Küme** sayfasında ayarlayabileceğiniz özellikleri listeler. Kuyruğu bir ya da daha çok kümede paylaşmak için, **Küme** sayfasındaki özellikleri düzenleyin.

Özellik	Tanım	MQSC parametresi
Kümede paylaşılmadı	Bu kuyruğun, küme bağlantıları yoluyla diğer kuyruk yöneticilerine kullanılmadığını belirtmek için bu seçeneği belirleyin.	(Uygulanamaz.)
Kümede paylaşılan	Bu kuyruğu, yalnızca bir kümedeki diğer kuyruk yöneticilerine kullanılabilir kılmak için, bu seçeneği belirleyin ve kümenin adını yazın.	Küme
Kümeler listesinde paylaşıyor	Bu kuyruğu, birden çok kümede bulunan diğer kuyruk yöneticileri için kullanılabilir kılmak için, bu seçeneği belirleyin ve küme listesini içeren ad listesinin adını yazın.	CLUSNL
Varsayılan bağ tanımlama tipi	Bu özellik, uygulama MQOPEN çağrısında MQ00_BIND_AS_Q_DEF 'yi belirlerken kullanılacak bağ tanımını belirler ve kuyruk bir küme kuyruğudur. Kuyruk açıldığında kuyruk tanıtıcısını belirli bir küme kuyruğuna bağlamak için Açık açık seçeneğini belirleyin; kuyruk yöneticisinin MQPUT komutunu kullanarak ileti konduğunda belirli bir kuyruk örneği seçmesine izin vermek ve gerekiyorsa bu seçimi değiştirmek için Not fixed (Sabit değil) seçeneğini belirleyin.	DEFBIND
CLWL Kuyruğu sırası	Bu özellik, CLWL (Cluster Workload; Küme İş Yüğü) kuyruk sırasındır. Kuyruğun, 0-9 arasında yer alan sıralamayı yazın; 0 en düşük önceliğe sahip olur. Daha fazla bilgi için bakınız: Distributed queuing and clusters .	PENCERE ARALIĞI
CLWL Kuyruğu önceliği	Bu özellik, CLWL (Cluster Workload; Küme İş Yüğü) kuyruk önceliğidir. Kuyruğun ilk önceliğini 0-9 arasında yazın; 0 ise en düşük önceliğe sahip olur. Daha fazla bilgi için bakınız: Distributed queuing and clusters .	YAZDIRMA
CLWL kullanım kuyruğu	Küme İş Yüğü (CLWL) kuyruk özelliğini kullanır. Hedef kuyrukta hem yerel bir yönetim ortamı, hem de en az bir uzak küme eşgörünümü varsa, MQPUT 'un davranışını tanımlar. Put originates from a cluster channel (Küme kanalından kaynaklanır), bu özellik geçerli değildir. Aşağıdaki seçeneklerden birini seçin: Seçilen kuyruğun ait olduğu kuyruk yöneticisinin CLWL use queue özelliği tarafından belirtilen değeri kullanmak için Kuyruk yöneticisi seçeneğini belirleyin. Bu varsayılan değerdir. Yerel ve uzak kuyrukları kullanmak için Herhangi biri seçeneğini belirleyin. Yalnızca yerel kuyrukları kullanmak için Yerel seçeneğini belirleyin. Daha fazla bilgi için bakınız: Distributed queuing and clusters .	CLWLUSEQ

Tetikleme sayfası

Aşağıdaki çizelge, **Kuyruk özellikleri** iletişim kutusunun **Tetikleme** sayfasında ayarlayabileceğiniz özellikleri listeler. Kuyruğu tetiklemek üzere yapılandırmak için, **Tetikleme** sayfasında özellikleri düzenleyin.

Özellik	Tanım	MQSC parametresi
Tetikleyici denetimi	Kuyruklarda tetiklemeyi etkinleştirmek için, Açık seçeneğini belirleyin, daha sonra kuyruk için diğer tetikleyici özelliklerini yapılandırın; kuyruktan tetiklemeyi devre dışı bırakmak için Kapalı seçeneğini belirleyin.	tetikleyici
Tetikleme Tipi	Kuyruğun yürürlükteki derinliği 0-1 arasında olduğunda bir olayı tetiklemek için İlk seçeneğini belirleyin; kuyruk derinliği eşiği aşıldığında bir olayı tetiklemek için Derinlik 'i seçin; bir ileti kuyruğa her yerleştirildiğinde bir olayı tetiklemek için Her ' i seçin.	TRIGTYPE
Tetikleyici derinliği	Bir olayı tetiklemek için kuyruğa konması gereken iletilerin sayısını yazın.	TRIGINDERINLIK
Tetikleme iletisi önceliği	Bir tetikleme olayına doğru sayılması için bir iletinin sahip olması gereken en düşük önceliği 1-9 arasında yazın. Kuyruk yöneticisi, tetikleme iletisi yaratılıp yaratılmayacağını belirlediğinde daha az önceliğe sahip iletileri yoksayar. Bir tetikleme olayına ilişkin tüm iletileri saymak için 0 yazın.	TRIGMPRI
Verileri tetikle	Tetikleme olayı bu kuyruğun neden olduğu tetikleme iletisine eklenmesi için, kuyruk yöneticisi için serbest biçimli verileri yazın. Verilerin kuyruk yöneticisi için önemi yoktur. Veriler, başlatma kuyruğunu işleyen tetikleyici izleyicisi uygulaması ya da tetikleyici izleme programı tarafından başlatılan uygulama için anlamlıdır.	TRIGDATA
Başlatma kuyruğu	Başlatma kuyruğunun adını yazın. Bir tetikleme olayına ilişkin ölçütler yerine getirildiğinde, kuyruk yöneticisi bir tetikleme iletisini başlatma kuyruğuna koyar.	INITQ
İşlem adı	IBM MQ işleminin yerel adı. Bu değıştirge yalnızca yerel ve model kuyruklarında desteklenir. Bu ad, bir tetikleme olayı ortaya çıktığında kuyruk yöneticisi tarafından başlatılan uygulamayı tanıtan bir süreç eşgörünümünün adıdır. Yerel kuyruk tanımlandığında sürecin tanımlanması gerekmez, ancak tetikleme olayının oluşması için kullanılabilir olması gerekir. Kuyruk bir iletim kuyruğalıysa, süreç tanımlaması başlatılacak kanalın adını içerir. Bu parametre isteğe bağlıdır ve bir süreç adı belirtmezseniz, kanal adı TRIGDATA parametresinde belirlenen değerden alınır.	Süreç

Olaylar sayfası

Aşağıdaki çizelge, **Kuyruk özellikleri** iletişim kutusunun **Olaylar** sayfasında ayarlayabileceğiniz özellikleri listeler. Kuyrukta belirli ölçütlere yanıt olarak olay oluşturmak üzere kuyruk yöneticisini yapılandırmak için, **Etkinlikler** sayfasındaki özellikleri düzenleyin.

Özellik	Tanım	MQSC parametresi
Kuyruk derinliği üst sınırı olayları	Bir ileti kuyruğa konduğunda bir Kuyruk Tam olayı oluşturmak için, ancak kuyruk önceden dolu olduğu için reddedilirse, Etkin seçeneğini belirleyin.	QDPMAXEV

Özellik	Tanım	MQSC parametresi
Kuyruk derinliği yüksek olayları	Kuyruk Derinliği Yüksek olayı oluşturmak için, kuyruk derinliğinin Queue depth high limit özelliğinin değerinden büyük ya da ona eşit olmasına neden olan bir ileti kuyruğa konduğunda Etkin seçeneğini belirleyin.	QDPHIEV
Kuyruk derinliği üst sınırı	Bu, kuyruk derinliği üst sınırı olarak kullanılan kuyruk derinliği üst sınırının yüzdelerik değeridir. Kuyruk Derinliği Yüksek olayının oluşturulup oluşturulmayacağını belirlemek için kuyruk yöneticisinin geçerli kuyruk derinliğini karşılaştırdığı kuyruk derinliği üst sınır yüzdesini yazın.	QDEPTHHI
Kuyruk derinliği düşük olayları	Kuyruk derinliğinin Queue depth low limit özelliğinin değerinden küçük ya da bu değere eşit olmasına neden olan bir ileti kuyruktan alındığında bir Kuyruk Derinliği Düşük olayı oluşturmak için Etkin seçeneğini belirleyin.	QDPLOEV
Kuyruk derinliği alt sınırı	Bu, kuyruk derinliği alt sınırı olarak kullanılan maksimum kuyruk derinliğinin yüzde değeridir. Kuyruk Derinliği Düşük olayı oluşturulup oluşturulmayacağını belirlemek için kuyruk yöneticisinin geçerli kuyruk derinliğini karşılaştırdığı kuyruk derinliği üst sınır yüzdesini yazın.	QDEPTHLO
Kuyruk hizmeti aralığı olayları	Bir denetim, kuyruktan en az Queue service interval özelliğiyle belirtilen hiçbir ileti alınmadığından, bir Kuyruk Hizmeti Aralığı Yüksek olayı oluşturmak için Yüksek seçeneğini belirleyin; bir denetim, Queue service interval özelliğinde belirtilen süre içinde iletilerin alındığını belirten bir Kuyruk Hizmet Aralığı Tamam olayı oluşturmak için Tamam 'ı seçin; Kuyruk Hizmet Aralığı olaylarını devre dışı bırakmak için Yok ' u seçin.	QSVECIV
Kuyruk hizmeti aralığı	0-999999999 aralığında olan hizmet aralığını milisaniye cinsinden yazın. Kuyruk yöneticisi, Kuyruk Hizmet Aralığı Yüksek ya da Kuyruk Hizmet Aralığı Tamam olaylarının oluşturulup oluşturulmayacağını belirlemek için bu değeri kullanır.	QSVCINT

Depolama sayfası

Aşağıdaki çizelge, **Kuyruk özellikleri** iletişim kutusunun **Saklama Alanı** sayfasında ayarlayabileceğiniz özellikleri listeler. IBM MQ ' in desteklenen iletilerle nasıl ilgileceğini yapılandırmak için **Storage** (Depolama) sayfasındaki özellikleri düzenleyin.

Özellik	Tanım	MQSC parametresi
Geriletme yeniden kuyruğa alma kuyruğu	Bir iletinin aktarılacağı kuyruğun adını, Backout threshold özelliğinde belirtilen süreden daha fazla sayıda yedeklenirse yazın.	BOQNAME
Geriletme eşiği	Backout requeue queue özelliğinde belirttiğiniz geriletme kuyruğuna aktarılmadan önce iletinin kaç kez yedeklenebileceğini yazın.	BOTHRESH

Özellik	Tanım	MQSC parametresi
Harden geri tepsin.	Kuyruk yöneticisi yeniden başlatılırsa, geri alma sayısının (iletinin MQGET çağrısıyla kaç kez alındığına ve sonra geriletildiğine) doğru olarak alikonmasını sağlamak için Sertleştirilmiş seçeneğini belirleyin. Sayımın sertleştirilmesi, performans üzerinde zarar verici bir etkiye sahiptir; bu nedenle, Sertleştirilmiş 'in yalnızca sayımın doğru olması gerekiyorsa seçin. Saymanın doğru olması şart değilse, Sertleştirilmez seçeneğini belirleyin.	SERTBO
NPM sınıfı	Bu özellik, kuyruklardaki kalıcı olmayan iletilerin atıldığı durumları belirtir. Kuyruk yöneticisi yeniden başlatıldığında kalıcı olmayan iletilerin atıldığını belirtmek için, Normal 'i seçin; bu yalnızca paylaşılmayan kuyruklar için geçerlidir. Kuyruk yöneticisinin, kuyruğun ömrü boyunca kalıcı olmayan iletileri kalıcı olarak saklamaya çalışacağını belirtmek için, Yüksek seçeneğini belirleyin; bu, paylaşılmayan ve paylaşılan kuyruklar için geçerlidir; başarısız olmayan iletiler bir hata durumunda kaybolabilir.	NPMCLASS
Depolama sınıfı adı	Bu ad, kuyruğu bir sayfa kümesine eşleyen depolama sınıfının adıdır. Kuyruğun iletileri o sayfa kümesinde saklanır. Bu özelliği değiştirebilirsiniz, ancak önce kuyruk boş ve kapalı olmalıdır. Depolama sınıfı adı büyük harfle girilmelidir.	STGCLASS
Bağlaşım olanağı yapısı adı	(Yalnızca OS paylaşılan kuyruğu) Bu, kuyruğun iletilerinin depolanmış olduğu bağlaşım olanağı yapısının adıdır. Bu özelliği değiştirebilirsiniz, ancak önce kuyruk boş ve kapalı olmalıdır.	CFUSTRİ
Multi V9.1.5 Kuyruk dosyası büyüklüğü üst sınırı	Kuyruğun dosyasının büyüyebileceği büyüklük üst sınırı (megabayt olarak). Kuyruk dosyası bu sınır değerine ulaştığında, bazıları kaldırılıncaya kadar yeni iletiler kuyruğa konamaz.	ÜST BÜYÜKLÜK

İstatistik sayfası

Aşağıdaki çizelge, **Kuyruk özellikleri** iletişim kutusunun **İstatistikler** sayfasındaki özellikleri listeler. **İstatistikler** sayfası, kuyruğun geçmişiyile ilgili bilgileri görüntüler. Özelliklerin tümü düzenlenemez.

Özellik	Tanım	MQSC parametresi
Yaratma tarihi	Salt okunur. Bu, kuyruğun oluşturulduğu tarihtir.	CRDATE
Oluşturulma zamanı	Salt okunur. Bu, kuyruğun yaratıldığı süredir.	CRTIME
Giriş sayısını aç	Salt okunur. Kuyruktan ileti almak için kuyruğa bağlı olan uygulamaların sayısı.	IPPROCS
Çıkış sayısını aç	Salt okunur. Bu, kuyruğa ileti yerleştirmek için kuyruğa bağlı olan uygulamaların sayısıdır.	İŞLEMLER
Yürürlükteki kuyruk derinliği	Salt okunur. Bu, şu anda kuyruktaki iletilerin sayısıdır.	DENE
Değiştirme tarihi	Salt okunur. Bu, kuyruğun özelliklerinin en son değiştirildiği tarihtir.	TARİH DEĞERİ
Değiştirme zamanı	Salt okunur. Bu, kuyruğun özelliklerinin en son değiştirilme zamansıdır.	ALTTIME

Özellik	Tanım	MQSC parametresi
Kuyruk izleme	<p>You can configure IBM MQ to collect online monitoring data about the current performance of the queue. Kuyruk yöneticisinin Queue monitoring özelliğinin değerini edinmek için (bkz. “Kuyruk yöneticisi özellikleri” sayfa 333), Kuyruk yöneticisi seçeneğini belirleyin. Kuyruk yöneticisinin Queue monitoring özelliği Noneise, kuyruğun Queue monitoring özelliği yok sayılır.</p> <p>Kuyruk yöneticisinin Queue monitoring özelliği Nonedeğilse:</p> <ul style="list-style-type: none"> • Kuyruk yöneticisinin ayarlarını geçersiz kılmak ve bu kuyruk için veri toplama işlemi yapılmasını önlemek için Kapalı seçeneğini belirleyin. • Verileri düşük bir hızda toplamak için Low(Düşük) seçeneğini belirleyin. • Bir orta hızda veri toplamak için Orta seçeneğini belirleyin. • Verileri yüksek oranda toplamak için Yüksek seçeneğini belirleyin. <p>Daha fazla bilgi için bkz. İzleme ve performans.</p>	MONQ
Kuyruk istatistikleri	<p>You can configure IBM MQ to collect statistics data about the activity of the queue. Kuyruk yöneticisinin Queue statistics özelliğinin değerini edinmek için (bkz. “Kuyruk yöneticisi özellikleri” sayfa 333), Kuyruk yöneticisi seçeneğini belirleyin. Kuyruk yöneticisinin Queue statistics özelliği Noneise, kuyruğun Queue statistics özelliği yok sayılır. Kuyruk yöneticisinin Queue statistics özelliği Nonedeğilse: kuyruk yöneticisinin ayarlarını geçersiz kılmak ve bu kuyruk için veri toplama özelliğini önlemek için Kapalı; kuyruk yöneticisinin ayarlarını geçersiz kılmak ve verileri toplamak için Açık seçeneğini belirleyin. Daha fazla bilgi için bkz. İzleme ve performans.</p>	DURAKQ
Kuyruk muhasebesi	<p>Bu kuyruğa ilişkin bağlantıların etkinlemesiyle ilgili istatistik verilerini toplamak için IBM MQ konfigürasyonunu tanımlayabilirsiniz. Kuyruk yöneticisinin Queue accounting özelliğinin değerini edinmek için (bkz. “Kuyruk yöneticisi özellikleri” sayfa 333), Kuyruk yöneticisi seçeneğini belirleyin. Kuyruk yöneticisinin Queue accounting özelliği Noneise, kuyruğun Queue accounting özelliği yok sayılır. Kuyruk yöneticisinin Queue accounting özelliği Nonedeğilse: kuyruk yöneticisinin ayarlarını geçersiz kılmak ve bu kuyruk için veri toplama özelliğini önlemek için Kapalı; kuyruk yöneticisinin ayarlarını geçersiz kılmak ve verileri toplamak için Açık seçeneğini belirleyin. Daha fazla bilgi için bkz. İzleme ve performans.</p>	CCTQ

İlgili kavramlar

“IBM MQ Kuyruklar” sayfa 17

Kuyruk, iletiler için bir taşıyıcıdır. Kuyruğu barındıran kuyruk yöneticisine bağlı olan iş uygulamaları, kuyruktan iletiler alabilir ya da kuyruğa ileti yerleştirebilir.

İlgili görevler

“Kuyruk yöneticilerinin ve nesnelerinin yapılandırılması” sayfa 40

Özellikler iletişim kutularını kullanarak, kuyruk yöneticisi ve nesnelerinin birçok özelliğini IBM MQ Explorer ' dan yapılandırabilirsiniz.

[“Kuyruk özelliklerinde yapılan değişiklikler zorlamalı” sayfa 41](#)

Bir kuyruğun özelliklerinde yaptığınız değişiklikler bir kuyruk yöneticisinin ya da başka bir programın işlemini etkiliyorsa, değişiklikleri kuyruk özelliklerinde zorlamak isteyip istemediğinizi doğrulamamanız istenebilir.

İlgili başvurular

[“Özellik iletişim kutularındaki dizgiler” sayfa 571](#)

Belirli karakterleri bir dizgiye dahil etmek için, dizeyi belirli bir şekilde noktalamalısınız.

[“Konu özellikleri” sayfa 410](#)

IBM MQ konusu, yayının ne hakkında olduğunu tanımlayan bir IBM MQ nesnesidir. Konulara ilişkin özellikleri ayarlayabilirsiniz. Bazı konu özellikleri z/OS konularına özgüdür. Ayrıca, yalnızca bir konu yaratırken değiştirebileceğiniz bazı özellikler de vardır. IBM MQ konusu oluşturulduktan sonra bu özellikleri değiştiremezsiniz.

[JMS Hedefi özellikleri](#)

Hedef özellikleri iletişim kutusunda hedef özellikleri görüntüleyebilir ve ayarlayabilirsiniz. İletişim kutusunda kullanılabilir olan özellikler, hedef tipine bağlıdır.

Kanal özellikleri

İstemci-bağlantı kanalları da içinde olmak üzere, tüm kanal tiplerine ilişkin özellikleri ayarlayabilirsiniz. Bazı özellikler belirli kanal tiplerine özgüdür.

Aşağıdaki çizelgelerde, ayarlayabileceğiniz tüm özellikler listelenir:

- [Genel](#)
- [Genişletilmiş](#)
- [MCA](#)
- [Çıkışları](#)
- [LU6.2](#)
- [Yeniden deneme](#)
- [İleti yeniden deneme](#)
- [Küme](#)
- [SSL](#)
- [yük dengeleme](#)
- [İstatistikler](#)

Bazı özellikler tüm kanal tipleri için geçerli değildir:

- Bazı özellikler küme kanallarına özgüdür.
-  Bazı özellikler z/OS kanallarına özgüdür.

Her özellik için, özelliği ne zaman yapılandırmanız gerekebileceğine ilişkin kısa bir açıklama vardır. Çizelgeler, DEFINE, ALTER ve DISPLAY CHANNEL komutlarına ilişkin eşdeğer MQSC değiştirgesini de verir. MQSC komutlarıyla ilgili daha fazla bilgi için bakınız: [Administration using MQSC commands](#).

Genel sayfası

Aşağıdaki çizelge, **Kanal özellikleri** iletişim penceresinin **Genel** sayfasında ayarlayabileceğiniz özellikleri listeler.





Özellik	Anlamı	MQSC değiştirgesi
Kanal adı	Salt okunur. Bu, kanal tanımının adıdır.	Kanal
Tip	Salt okunur. Bu, kanal tanımının tipidir.	CHLTYPE

Özellik	Anlamı	MQSC değıştirgesi
QSG yok etme	Salt okunur. Bu, kanal tanımlamasının kuyruk paylaşım grubu yok etmedir. Yaratıldıktan sonra bir kanal tanımlamasının yok edilme durumunu değıştiremezsiniz. Queue manager , nesne tanımlamasının yalnızca onu barındıran kuyruk yöneticisi tarafından kullanılabilceđi anlamına gelir; Group , nesne tanımlamasının paylaşılan havuzda saklandıđı ve kuyruk paylaşım grubundaki her kuyruk yöneticisinin tanımlamanın bir kopyasına sahip olduđu anlamına gelir; Copy , nesne tanımlamasının, paylaşılan havuzdaki bir tanımlamanın kopyası olduđu anlamına gelir.	QSGDISP
Açıklama	Kanalın amacına ilişkin anlamlı bir açıklama yazın. Bkz. “Özellik iletişim kutularındaki dizgiler” sayfa 571.	TANIMLAMA
Kuyruk yöneticisi adı	Kanalın tanımlandıđı kuyruk yöneticisinin adını yazın. İstemci-bađlantı kanalları için, MQI istemcisi ortamında çalışan bir uygulamanın bađlantı isteyebileceđi kuyruk yöneticisinin adını yazın.	QMNAME
İletim protokolü	Listeden, kanalın kullandıđı iletim tipini seçin.	İZLEMA TIPI
Bađlantı adı	Küme alıcı kanalları dışındaki tüm kanal tipleri için, hedef kuyruk yöneticisini barındıran bilgisayarın adını yazın. Bađlantı adının biçimi, seçilen iletim protokolüne bađlıdır. Örneđin, TCP/IP protokolünü kullanıyorsanız ve hedef kuyruk yöneticisinin IBM MQ varsayılan 1414 'ten farklı bir kapı numarası kullanarak bađlandıđını biliyorsanız, <i>computer_name(port_number)</i> yazın; burada <i>bilgisayar_adi</i> , hedef kuyruk yöneticisini barındıran bilgisayarın adı ya da IP adresidir ve <i>kapı_numarası</i> , hedef kuyruk yöneticisinin dinleyicisinin kullandıđı kapıdır.  TCP/IP iletim protokolünü kullanan Windows, UNIX and Linux üzerindeki küme alıcı kanalları için bu özellik için bir değeri belirtmeyin; IBM MQ , sistemin varsayılan kapısını ve yürürlükteki IPv4 adresini varsayarak, kullanmak için bir ad oluşturur. Sistemde IPv4 adresi yoksa, sistemin yürürlükteki IPv6 adresi kullanılır. Diđer altyapılardaki küme alıcı kanalları ve TCP/IP iletim protokolünü kullanmayan küme alıcı kanalları için, yerel kuyruk yöneticisini barındıran bilgisayarın adını yazın.	KONADI
İletim kuyruđu	Kanalın sonundaki kuyruk yöneticisine karşılık gelen iletim kuyruđunun adını yazın.	XMITQ

Özellik	Anlamı	MQSC değıştirgesi
Yerel iletişim adresi	<p>Kanal TCP/IP kullanıyorsa ve kanalın giden iletişim için belirli bir IP adresi, kapı ya da kapı aralığını kullanmasını istiyorsanız, kanalın yerel iletişim adresini yazın. Kanal, adrese yerel olarak bağlanır. <i>ipaddress</i> (<i>low-port</i>, <i>high-port</i>) biçimini kullanın; burada <i>ipaddress</i>, IPv4 noktalı onlu, IPv6 onaltılı ya da alfasayısal anasistem adı biçiminde belirlenen IP adresidir. Örneğin, 192.0.2.0 herhangi bir kapı içeren IPv4 adresini belirtir; 192.0.2.0(1000), IPv4 adresini ve belirli bir kapıyı belirtir; 192.0.2.0(1000,2000), IPv4 adresini ve bir kapı aralığını belirtir; (1000) yalnızca bir kapıyı belirtir.</p> <p>Cluster-sender channels: El ile tanımlanan bir küme-gönderen kanalının Local communication address alanına bir değer yazarsanız, tam havuz kuyruk yöneticisiyle iletişim kurulduğunda, tam havuzun küme alıcı kanalındaki değerler bu değer üzerine yazılır. El ile tanımlanan küme gönderen kanalında değeri belirtmenin yanı sıra, Local communication address özelliğinin değerini otomatik olarak tanımlanan küme gönderen kanallarına zorlamak için bir kanal otomatik tanımlama çıkışı yazmanız gerekir.</p>	LOCLADDR
	<p>Cluster-receiver channels: Tüm kuyruk yöneticileri aynı bilgisayarda değilse, küme alıcı kanalının Local communication address alanına bir IP adresi koymayın. Bunun nedeni, küme alıcı kanalının Local communication address alanındaki bir IP adresiyle bir kuyruk yöneticisine bağlanmayı deneyen herhangi bir kuyruk yöneticisinin bu değerlerin otomatik olarak tanımlanan küme gönderen kanallarına yayılmış olmasıdır. Ancak, bir kümedeki tüm kuyruk yöneticilerinin tüm giden iletişimleri için belirli bir kapıyı ya da kapı aralığını kullanmasını istiyorsanız, küme alıcı kanalının Local communication address alanına bir kapı numarası ya da kapı aralığı koyabilirsiniz.</p>	
Genel kanal durumu	Salt okunur. Bu, kanalın durumudur.	DURUM

Genişletilmiş sayfa

Aşağıdaki çizelge, **Kanal Özellikleri** iletişim penceresinin **Genişletilmiş** sayfasında ayarlayabileceğiniz özellikleri listeler.

Özellik	Anlamı	MQSC değıştirgesi
İleti uzunluęu üst sınırı	<p>Kanalda iletilebilecek ileti uzunluęu üst sınırını yazın:</p> <ul style="list-style-type: none"> Aşağıdaki altyapılarda, değeri sıfırdan büyük ya da sıfıra eşit ve kuyruk yöneticisinin ileti uzunluęu üst sınırından küçük ya da ona eşit olmalıdır: <ul style="list-style-type: none">  AIX  IBM i  Solaris  Windows VSE/ESA Dięer platformlarda, değeri sıfırdan büyük ya da sıfıra eşit ve 4.194,304 bayta eşit ya da daha küçük olmalıdır.  IBM MQ for z/OS üzerinde, değeri sıfırdan büyük ya da sıfıra eşit ve 104.857,600 bayta eşit ya da daha küçük olmalıdır. 	MAXMSGL
Saęlık işareti aralıęı	<p>Saęlıklı işletim bildirim aralıęının uzunluęunu yazın (0-999999 olabilir). Sıfır değeri, saęlıklı işletim bildirim değışiminin gerçekteşmedięi anlamına gelir. Deęeri Disconnect interval özellięinin değeriinden küçük olacak şekilde ayarlayın. Kullanılan değeri, gönderen tarafta ve alıcı tarafta belirtilen değerilerden daha büyük. Saęlıklı işletim bildirim aralıęı, iletim kuyruęunda ileti olmadıęında gönderen MCA ' dan geçeri saęlıklı işletim bildirim akışları arasındaki saniye cinsinden süredir. Kalp atışı değışimi, alıcı MCA ' ya kanalı susturma fırsatı verir.</p>	HBINT (HBINT)
Eşgörünüm sayısı üst sınırı	<p>Bu parametre, sunucu bağlantısı kanallarında ve AMQP kanallarında kullanılır. Maximum instances, tek bir sunucu bağlantısı kanalının ya da AMQP kanalının eşzamanlı eşgörünüm sayısı üst sınırını belirtir.</p> <p>Deęeri, 0-999999999 aralıęında bir sayı olabilir. Varsayılan değeri 999999999 'dur.</p> <p>Sıfır değeri, tüm istemci erişiminin engellendięi anlamına gelir.</p> <p>Maximum instances değeri, çalışmakta olan sunucu bağlantısı kanalının eşgörünümlelerinin sayısından küçük bir değeri ayarlanırsa, yeterli sayıda var olan yönetim ortamının çalışması duruncaya kadar yeni yönetim ortamlarının başlatılması önlenir.</p> <p>Bir istemci, baęlı olan bir tanıtıcıyla (yani, bir istemci devralma işlemini gerçekteştirir) bir AMQP kanalına baęlanırsa, baęlı istemcilerin sayısı MAXINST ' ye ulaşıp ulaşmadıęına bakılmaksızın, devralma başarılı olur.</p>	MAXINST

Özellik	Anlamı	MQSC değıştirgesi
İstemci başına eşgörünüm sayısı üst sınırı	<p>Bu parametre, sunucu bağlantısı kanallarında kullanılır. Maximum instances per client , tek bir istemciden başlatılabilecek tek bir sunucu bağlantısı kanalının eşzamanlı eşgörünüm sayısı üst sınırını belirler. Bu bağlamda, aynı uzak ağ adresinden gelen bağlantılar aynı istemciden gelen bağlantılar olarak kabul edilir.</p> <p>Değer, 0-9999999 arasında bir sayı olabilir. Varsayılan değer 999999999 'dur.</p> <p>Sıfır değeri, tüm istemci erişiminin engellendiği anlamına gelir.</p> <p>Maximum instances , bağlantı sayısı üst sınırı olan Maximum instances içindeki Maximum instances per client değerinden farklıdır, ancak Maximum instances per client her istemcinin sunucuya bağlanmasına izin verilen bağlantı sayısı üst sınırıdır.</p>	MAXINSTC
Canlı tutma aralığı	<p>Etkin tutma aralığının uzunluğunu yazın (0-99999). Kanal TCP ya da SPX dışında bir iletim tipi kullanıyorsa bu özellik yoksayılır. Kuyruk yöneticisi özelliklerinin Kanallar sayfasında TCP Keep alive özelliği Yes olarak ayarlanmalıdır.</p> <p>z/OS z/OS kuyruk yöneticilerindeki Keep alive interval özelliği, tek tek kanal için canlı tutma aralığını belirtir.</p> <p>Multi Çoklu platformlardaki kuyruk yöneticisinde, Keep alive interval özelliği yalnızca kanal bir z/OS kuyruk yöneticisine bağlandığında kullanılır; Keep alive interval özelliği tarafından sağlanan işlevselliği kullanmak için Keep alive interval özelliğini Otomatik olarak ayarlayın ve kararlaştırılan sağlıklı işletim bildirim aralığı değerine dayalı bir değer kullanmak üzere.</p>	KAINT
Sıra numarası kaydırma	<p>Sıra numarası, kanal üzerinden gönderilen iletilerin sayısıdır. Kanal üzerinden her ileti gönderildiğinde sıra numarası artar.</p> <p>z/OS z/OS komutunu CICS kullanarak, ileti sıra numarasının 1 'den önce ulaştığı 1-9999999999 aralığındaki en yüksek sayıyı yazın.</p> <p>Diğer tüm platformlar için, ileti sıra numarasının 1 'den önce ulaştığı 100-999999999 aralığındaki en yüksek sayıyı yazın.</p> <p>Değer, daha önceki bir ileti tarafından kullanılırken yeniden yayınlanmayacak kadar yüksek olmalıdır. Kanalın iki ucu, kanal başlatıldığında aynı sıra numarası kaydırma değerine sahip olmalıdır; tersi durumda bir hata ortaya çıkarsınız.</p>	SEQWRAP
Kalıcı olmayan ileti hızı	<p>Bir kanaldaki kalıcı olmayan iletilerin bir işlem içinde aktarılmadığını belirtmek için Hızlı seçeneğini belirleyin. Bu, kalıcı olmayan iletilerin bir işlemin parçası olup olmadıklarından çok daha hızlı bir şekilde alınabildiği anlamına gelir. Ancak, kalıcı olmayan iletiler bir işlemin parçası olmadığı için, örneğin, iletilerin geçişi sırasında kanal durursa bu iletiler kaybolabilir. Bunun olmasını önlemek için Normal seçeneğini belirleyin.</p>	NPMSPEED

Özellik	Anlamı	MQSC değıştirgesi
Toplu iş boyutu	Eşitleme noktası alınmadan önce gönderilecek ileti sayısı üst sınırını yazın. İletiler her zaman tek tek aktarılır, ancak toplu olarak kesinleştirilebilir ya da geriletilebilir. 50 varsayılan toplu iş boyutunu deneyin ve değeri yalnızca gerekiyorsa değıştirin.	BATCHSZ
İleti sıkıştırması	İleti Sıkıştırmayı Düzenle iletişim kutusunu açmak için Düzenle düğmesini tıkkatın. Tercih sırasına göre kanal tanımlaması tarafından desteklenen ileti sıkıştırma tekniklerini seçin. Kanalin diğeri ucu tarafından desteklenen ilk teknik kullanılır. Yok , ileti sıkıştırmasının gerçekleştirilmediğı anlamına gelir; RLE , ileti veri sıkıştırmasının çalıştırma uzunluğu kodlaması kullanılarak gerçekleştirildiğı anlamına gelir; ZLIBFAST , ileti veri sıkıştırmasının zlib sıkıştırma tekniğı kullanılarak gerçekleştirildiğı ve hızlı sıkıştırma süresinin tercih edildiğı anlamına gelir; ZLIBHIGH , ileti veri sıkıştırmasının zlib sıkıştırma tekniğı kullanılarak gerçekleştirildiğı ve üst düzey sıkıştırma tercih edildiğı anlamına gelir; ANY , kuyruk yöneticisi tarafından desteklenen herhangi bir sıkıştırma tekniğinin kullanılabilceğı anlamına gelir. Daha fazla bilgi için bkz. <u>Dağıtılmış kuyruğa alma ve kümeler</u> .	ŞIRKET
Üstbilgi sıkıştırması	Üstbilgi Sıkıştırmayı Düzenle iletişim kutusunu açmak için Düzenle düğmesini tıkkatın. Kanal tanımlaması tarafından desteklenen üstbilgi sıkıştırma tekniklerini tercih sırasına göre seçin. Kanalin diğeri ucu tarafından desteklenen ilk teknik kullanılır. Yok , üstbilgi sıkıştırması gerçekleştirilmediğı anlamına gelir; Sistem , üstbilgi sıkıştırması gerçekleştirildiğı anlamına gelir. Daha fazla bilgi için bkz. <u>Dağıtılmış kuyruğa alma ve kümeler</u> .	TAMAMLANDI
Toplu iş aralığı	İletim kuyruğunda ileti olmasa da kanalın bir toplu işi açık tutması için milisaniye sayısını (0-99999999) yazın.	BATCHINT
Toplu iş verileri sınırı	Bir eşitleme noktası almadan önce bir kanal üzerinden gönderilen veri miktarının kilobayt cinsinden (0-999999) sınırını sağlayın. 0 değeri, bu kanal üzerinden toplu işe veri sınırı uygulanmadığı anlamına gelir.	BATCHLIM
Bağlantı kesme aralığı	Kanal kapanmadan önce toplu iş sona erdikten sonra saniye sayısını (0-99999999) yazın. 0 değeri, kanalın bağlantısının kesilmediğı anlamına gelir.	İNDIRIM
Veri dönüştürme	İletinin alıcı uygulama tarafından alıcı sistemde gerekli olan biçime dönüştürülmesini belirtmek için (bu tipik yöntemdir), Hayır seçeneğini belirleyin; uzak kuyruk yöneticisi veri dönüştürmeyi desteklemeyen bir altyapıdaysa, iletiden önce alan sistemin gerektirdiğı biçime dönüştürüleceğini belirtmek için Evet seçeneğini belirleyin.	Dönüştür
Yetki koy	Bu özellik, hedef kuyruk ya da MQI çağrısı için bir MQPUT komutu çalıştırılırken Message Channel Agent (MCA) tarafından gerçekleştirilecek güvenlik işlemlerinin tipini belirtir. Varsayılan kullanıcı kimliğini kullanmak için Varsayılan 'ı tıkkatın; iletiyle ilişkili bağlam bilgilerinden diğeri kullanıcı kimliğini kullanmak için Bağlam 'ı tıkkatın.	PUTAUT.

Özellik	Anlamı	MQSC değıştirgesi
Toplu sađlıklı iřletim bildirim aralıđı	<p>Gönderen kanal, Toplu sađlıklı iřletim bildirim aralıđı içindeki alıcı kanaldan bir iletiřim kurduysa, alıcı kanalın hala etkin olduđu varsayılır; tersi durumda, alıcı kanala denetlemek için bir 'sađlıklı iřletim bildirim' gönderilir. Gönderen kanal, kanal Heartbeat Interval (HBINT) özelliđinde belirtilen saniye sayısına bađlı olarak, bir aralık için kanalın giriş ucundan bir yanıt bekler.</p> <p>Kanalın alıcı ucu etkin deđilse, řüphedeilmek yerine toplu iř geri çekilebilir. Toplu iři geri çekerek, iletiler iřlenebilir olarak kalır; böylece, örneđin, başka bir kanala yeniden yönlendirilebilirler. Kanalın giriş ucunun etkin olmadıđını varsaymadan önce, kanalın gönderen ucunun kanalın alıcı ucundan yanıt beklediđi saniye sayısını (0-999999) yazın.</p> <p>0 deđeri, toplu iř sađlıklı iřletim bildirim kullanılmadıđı anlamına gelir. Daha fazla bilgi için, bkz. "Kanal yapılandırılması, 'belirsiz' konularının ortaya konmasını sađlar." sayfa 103.</p>	BATCHHB
Varsayılan kanal düzenleme	<p>Kanal atma anahtar sözcüđu (CHLDISP) olmadan START CHANNEL komutunu çalıştırdıđınızda, kanal varsayılan kanal atma (DEFCDISP) deđeri kullanılarak başlatılır. Olası üç deđer şunlardır:</p> <p>Özel. Bu varsayılan deđerdir. Yerel kuyruk yöneticisinde özel kanal olarak başlayın.</p> <p>Paylaşılan. Alan kanal, kuyruk paylaşım grubuna yönlendirilen bir gelen iletimize yanıt olarak başlatıldıysa paylaşılır. İletim kuyruđunda SHARED (paylaşılan) iřlemi varsa, gönderen kanal paylaşılır.</p> <p>Düzeltilme paylaşıldı. İletim kuyruđunda SHARED deđer varsa ve CONNAME boş deđilse, gönderen kanal paylaşılır.</p>	DEFCDISP

Özellik	Anlamı	MQSC değıştirgesi
<p>Özellik denetimi (Yalnızca Gönderen kanallarında, Sunucu kanallarında, Küme Gönderen kanallarında ve Küme Alıcı kanallarında)</p>	<p>Bu, IBM WebSphere MQ 6.0 ya da daha önceki bir kuyruk yöneticisine gönderilmek üzere olan iletilerin özelliklerine ne olacağını tanımlar. RFH2 ' yi çağırana yaymanın IBM WebSphere MQ 6.0 davranışını korumak için değerin Uyumlu1uk değeri Tümü değeri değiştirilmesi gerekir. Olası değeri şunlardır:</p> <p>Tümü , iletinin uzak kuyruk yöneticisine gönderildiğinde iletin tüm özelliklerinin içeri1eceği anlamına gelir. İleti tanımlayıcısı (ya da uzantısı) dışındaki özellikler, ileti verilerindeki bir ya da daha çok MQRFH2 üstbilgisine yerleştirilir.</p> <p>Uyumlu1uk. Bu varsayılan değeri; JMS ile ilgili özelliklerin, ileti verilerindeki MQRFH2 üstbilgisinde olmasını beklenen uygulamaların değeriştirilmeden çalışmaya devam etmesini sağlar.</p> <p>İleti, mcd . öneğine sahip bir özellik içeri1orsa, jms . , usx . , ya da mqext . Daha sonra, ileti uzak kuyruk yöneticisine gönderilmeden önce, ileti tanımlayıcısındaki (ya da uzantısındaki) bir ya da daha çok MQRFH2 üstbilgisine, isteğe bağı tüm ileti özellikleri (Destek değeri MQPD_SUPPORT_OPTIONAL) yerleştirilir. Ters durumda, ileti tanımlayıcısı (ya da uzantısı) dışındaki tüm ileti özellikleri, ileti uzak kuyruk yöneticisine gönderilmeden önce iletiden kaldırılır.</p> <p>İleti, özellik tanımlayıcısının Destek alanının MQPD_SUPPORT_OPTIONAL olarak ayarlanmadığı bir özellik içeri1orsa, ileti reddedilir ve rapor seçeneklerine göre işlenir. İleti, özellik tanımlayıcısının Destek alanının MQPD_SUPPORT_OPTIONAL olarak ayarlandığı, ancak özellik tanımlayıcısının diğıer alanlarının varsayılan olmayan değeri1ere ayarlandığı bir ya da daha fazla özellik içeri1orsa, ileti uzak kuyruk yöneticisine gönderilmeden önce bu özellikler iletiden kaldırılır.</p> <p>Yok , ileti tanımlayıcısı (ya da uzantısı) dışındaki tüm ileti özelliklerinin, ileti uzak kuyruk yöneticisine gönderilmeden önce iletiden kaldırılacağı anlamına gelir. İleti, özellik tanımlayıcısının Destek alanının MQPD_SUPPORT_OPTIONAL olarak ayarlanmadığı bir özellik içeri1orsa, ileti reddedilir ve rapor seçeneklerine göre işlenir.</p>	<p>PROPCTL</p>

Özellik	Anlamı	MQSC değıştirgesi
Sohbetleri paylaşma (Yalnızca Sunucu bağlantı kanallarında ve İstemci bağlantı kanallarında)	Belirli bir TCP/IP istemci kanalı yönetim ortamı (yuva) üzerinden paylaşılacak etkileşim sayısı üst sınırını belirler. Olası değerler şunlardır: 0: TCP/IP yuvası üzerinden etkileşimlerin paylaşılmayacağını belirtir. Kanal eşgörünümü, aşağıdakilere ilişkin olarak IBM WebSphere MQ 7.0kipinden önce bir kipte çalışır: <ul style="list-style-type: none"> Denetimci durdurma-susturma Sağlıklı işletim bildirim Önden oku 1: TCP/IP yuvası üzerinden etkileşimlerin paylaşılmayacağını belirtir. MQGET çağrısında olsun ya da olmasın, istemcinin sağlıklı işletim bildirim ve okuma önu kullanılabilir ve kanal susturma daha denetlenir. 2 - 999999999: Paylaşılan etkileşimlerin sayısı. Varsayılan değer 10' dur. İstemci bağlantısı SHARECNV değeri, sunucu bağlantısı SHARECNV değeriyle eşleşmiyorsa, en düşük değer kullanılır.	SHARECNV
Beklemedeki ilk duruma getirme sıra numarası	Bu, bekleyen bir isteğin sıra numarasıdır ve bir kullanıcının RESET CHANNEL komut isteğinin tamamlanmadığını gösterir. Sıfır değeri, henüz tamamlanmamış RESET CHANNEL olmadığını gösterir. Değer, 1-999999999 aralığında olabilir. RESETSEQ değeri 0 olduğunda, DISPLAY CHANNEL komutu RESETSEQ (NO) değerini döndürür.	İLK DURUMA GEÇİŞ
Gönderilmeyen iletiler kuyruğunu kullan (İstemci bağlantı kanallarında, Sunucu bağlantı kanallarında ya da Telemetri kanallarında değil)	İletiler kanallar tarafından teslim edilemediğinde, teslim edilmeyen iletiler kuyruğunun kullanılıp kullanılmayacağını belirtir. İki olası değer vardır: <ul style="list-style-type: none"> Hayır , bir kanal tarafından teslim edilemeyen iletilerin hata olarak kabul edildiği ve kanal Kalıcı olmayan ileti hızıyarına uygun olarak sona erdiği ya da iletileri atmadığı anlamına gelir. Evet , kuyruk yöneticisi İleti gelmeyen iletiler kuyruğu özelliği bir Ölü Harf Kuyruğu adı sağlıyorsa, kuyruk kullanılır. Ters durumda, davranış Hayır' dır. 	USEDLQ
Kapı (Yalnızca AMQP kanallarında)	AMQP bağlantısına ilişkin kapıyı belirtir. AMQP 1.0 bağlantıları için varsayılan kapı 5672 'dir. 5672 numaralı kapıyı kullanıyorsanız, farklı bir kapı belirtebilirsiniz.	PORT
İstemci kimliğini kullan (Yalnızca AMQP kanallarında)	İstemci tanıtıcısının AMQP kanalında bağlantı için kullanılacağını belirtir. Evet ya da Hayırolarak ayarlanır.	USECLTID
AMQP canlı tut (Yalnızca AMQP kanallarında)	Milisaniye cinsinden canlı tutma süresini belirtir. AMQP istemcisi canlı tutma aralığı içinde çerçeve göndermediyse, bağlantı amqp : resource - limit - exceeded AMQP hata koşuluyla kapatılır.	AMQPKA

Özellik	Anlamı	MQSC değıştirgesi
Konu kökü (Yalnızca AMQP kanallarında)	Bir AMQP kanalına ilişkin konu kökünü belirtir. Bir MQ Light uygulamasının, bir kuyruk yöneticisine konuşlandırıldığında, diğer uygulamalar tarafından kullanılan konu ağacının alanlarındaki iletileri yayınlamamasını ya da bunlara abone olmamasını sağlamak için bu özelliği kullanın. TPROOT için varsayılan değer SYSTEM.BASE.TOPIC. Bu varsayılan değerle, AMQP istemcisinin yayınlamak ya da abone olmak için kullandığı konu dizgisinin öneki yoktur ve istemci diğer MQ pub/sub uygulamalarıyla ileti alışverişı yapabilir.	TPROOT
V 9.1.3 z/OS Güvenlik ilkesi koruması	Bu, bir iletim kuyruğundan ileti alınırken ya da AMS koruma ilkelerini uygulama açısından hedef kuyruğa yerleştirilirken İleti Kanal Aracısı 'nın işleyişini tanımlar. Bu, gönderen, sunucu, alıcı ve istekte bulunan kanallar için geçerlidir. Olası değerler şunlardır: Passthrough Bu kanal için ileti kanalı aracısı tarafından gönderilen ya da alınan iletileri geçirin, değıştirmeden. Bu değer, kanal tipi gönderen, sunucu, alıcı ya da istekte bulunan kanallar için geçerlidir ve varsayılan değerdir. Kaldır İleti kanalı aracısı tarafından iletim kuyruğundan alınan iletilerden AMS korumasını kaldırın ve iletileri iş ortağına gönderin. MCA iletim kuyruğundan bir ileti aldığıında, iletim kuyruğu için bir AMS ilkesi tanımlanmışsa, iletiyi kanal üzerinden göndermeden önce iletiden AMS korumasını kaldırmak için uygulanır. İletim kuyruğu için AMS ilkesi tanımlanmamışsa, ileti olduğu gibi gönderilir. Bu değer yalnızca, kanal tipi gönderen ya da sunucu olan kanallar için geçerlidir. İlke olarak Hedef kuyruk için tanımlanan ilkeye dayalı olarak, AMS korumasını hedef kuyruğa yerleştirmeden önce gelen iletilere uygulayın. İleti kanalı aracısı gelen bir ileti aldığıında, hedef kuyruk için bir AMS ilkesi tanımlanırsa, hedef kuyruğa konan iletiden önce iletiye AMS koruması uygulanır. Hedef kuyruk için AMS ilkesi tanımlanmamışsa, ileti hedef kuyruğa olduğu gibi yerleştirilir. Bu değer yalnızca, kanal tipi alıcı ya da istekte bulunan kanallar için geçerlidir.	SPLPROT

MCA sayfası

Aşağıdaki çizelge, **Kanal özellikleri** iletişim kutusunun **MCA** sayfasında ayarlayabileceğiniz özellikleri listeler. Bu kanala ilişkin MCA 'nın (Message Channel Agent; İleti Kanal Aracısı) nasıl çalıştığını yapılandırmak için, **MCA** sayfasındaki özellikleri düzenleyin.

Özellik	Anlamı	MQSC değıştirgesi
MCA kullanıcı kimliđi	<p>İleti kanalı aracısı kullanıcı kimliđi. Boş değilse, ileti kanalı aracısı tarafından, iletiyi alıcı ya da istekte bulunan kanallar için hedef kuyruđa koyma yetkisi de içinde olmak üzere (PUTAUT DEF ise) IBM MQ kaynaklarına erişim yetkisi için kullanılacak kullanıcı kimliđidir.</p> <p>Boşsa, ileti kanalı aracısı varsayılan kullanıcı kimliđini kullanır. Varsayılan kullanıcı kimliđi, alıcı kanalı başlatan kullanıcı kimliđinden türetilir. Olası değerler şunlardır:</p> <ul style="list-style-type: none"> • z/OS z/OS işletim sistemi üzerinde, z/OS başlatma yordamları çizelgesi tarafından kanal başlatıcısına atanan kullanıcı kimliđi görevi başlattı. • TCP/IP için, z/OS dışındaki altyapılar için, inetd.conf girişindeki kullanıcı kimliđi ya da dinleyiciyi başlatan kullanıcı kimliđi. • SNA için, z/OS dışındaki altyapılarda, SNA sunucusu girişindeki kullanıcı kimliđi ya da bu istek yoksa, gelen ekleme isteđi ya da dinleyiciyi başlatan kullanıcı için. • NetBIOS ya da SPX için, dinleyiciyi başlatan kullanıcı kimliđi. <p>Dizginin uzunluk üst sınırı:</p> <ul style="list-style-type: none"> • Windows Windows. • V 9.1.1 CHLTYPE / AMQP için kanallar için, IBM MQ 9.1.1' den önce MCAUSER kullanıcı kimliđi ayarı yalnızca 12 karaktere kadar olan kullanıcı kimlikleri için desteklenir. IBM MQ 9.1.1' den 12 karakter sınırı kaldırılır. • Windows dışındaki platformlarda 12 karakter. • Windows Windows üzerinde, isteđe bađlı olarak bir kullanıcı kimliđini user@domain biçiminde etki alanı adıyla niteleyebilirsiniz. 	MCAUSER
MCA tipi	İleti kanalı aracısı (MCA) programının bir iş parçacıđı olarak çalıştığını belirtmek için İş Parçacıđı seçeneđini belirleyin; MCA 'nın bir işlem olarak çalıştığını belirtmek için İşlem seçeneđini belirleyin.	MCA TYPE
MCA adı	Salt okunur. MCA adı ayrılmış olduğundan ve yalnızca boşluklara ayarlandığından bu özelliđi düzenleyemezsiniz.	KANAMA

Sayfaından çıkar

Aşağıdaki tabloda, **Kanal özellikleri** iletişim kutusunun **Çıkışlar** sayfasında ayarlayabileceğiniz özellikler listelenmektedir. Kanalı kullanıcı çıkışlarını çalıştıracak şekilde yapılandırmak için, **Çıkışlar** sayfasında özellikleri düzenleyin.

Özellik	Anlamı	MQSC değıştirgesi
Çıkış adı gönder	<p>Gönderme Çıkış Adını Düzenle iletişim kutusunu açmak için Düzenle düğmesini tıktatın. Gönderme çıkış programlarınızın adlarını ekleyin:</p> <ul style="list-style-type: none"> • Linux UNIX UNIX and Linux' ta, bir ya da daha çok çıkış programının adlarını girin. Tüm adların toplam uzunluğu üst sınırı 999 karakterdir. <code>libraryname (functionname)</code> biçimini kullanın; burada bir addaki karakter sayısı üst sınırı 128 'dir. • Windows Windowsüzerinde, bir ya da daha çok çıkış programının adını girin. Tüm adların toplam uzunluğu üst sınırı 999 karakterdir. <code>dllname (functionname)</code> biçimini kullanın; burada bir addaki karakter sayısı üst sınırı 128 'dir. • IBM i IBM i' da en çok 10 çıkış programının adını girin. <code>programname libname</code> biçimini kullanın; burada <i>programadı</i> ilk 10 karakteri, <i>kitaplukadı</i> ise ikinci 10 karakteri kaplar. 10 karaktere kadar getirmek için daha kısa adların sonuna boşluk ekleyin. • z/OS z/OSüzerinde, en çok 8 çıkış programının adını girin. Bir addaki karakter sayısı üst sınırının 8 olduğu yükleme modülü adını kullanın. • Diğer altyapılarda, her kanal için tek bir gönderme çıkış programı adı belirleyebilirsiniz. 	SENDEXIT
Çıkış kullanıcı verilerini gönder	<p>Gönderme çıkış programı çağrıldığında kanal gönderme çıkışına geçirilecek verileri (en çok 32 karakter) yazın:</p> <ul style="list-style-type: none"> • ULW Windows, UNIX and Linuxüzerinde, bir ya da daha çok çıkış programına ilişkin verileri yazın. Verileri virgülle ayırın. Alanın toplam uzunluğu üst sınırı 999 karakterdir. • IBM i IBM iüzerinde, her biri 32 karakter uzunluğunda en çok 10 veri dizgisi yazın. İlk veri dizgisi ilk gönderme çıkışına, ikinci dizgi ikinci çıkışa geçirilir ve bu şekilde devam eder. • z/OS z/OSüzerinde, her biri 32 karakter uzunluğunda en çok 8 veri dizgisi yazın. İlk veri dizgisi ilk gönderme çıkışına, ikinci dizgi ikinci çıkışa geçirilir ve bu şekilde devam eder. • Diğer platformlarda, her kanal için tek bir gönderme çıkış verileri dizgisi belirtebilirsiniz. 	SENDDATA

Özellik	Anlamı	MQSC deęiřtirgesi
Çıkıř adını al	<p>Alma Çıkıř Adını Düzenle iletiřim kutusunu açmak için Düzenle düęmesini tıklatın. Alma çıkıř programlarınızın adlarını ekleyin:</p> <ul style="list-style-type: none"> • ULW UNIX and Linux' ta, bir ya da daha çok çıkıř programının adlarını girin. Tüm adlarda toplam karakter sayısı üst sınırı 999 karakterdir. Bir dizedeki karakter sayısı üst sınırının 128 olduęu libraryname (functionname) biçimini kullanın. • Windows Windowsüzerinde, bir ya da daha çok çıkıř programının adını girin. Adları virgülle ayırın. Alanın toplam uzunluęu üst sınırı 999 karakterdir. Bir dizedeki karakter sayısı üst sınırının 128 olduęu dllname (functionname) biçimini kullanın. • Windows Windows' da en çok 10 çıkıř programının adını yazın. Adları virgülle ayırın. programname libnamebiçimini kullanın; burada <i>programadı</i> ilk 10 karakteri, <i>kitaplıkadı</i> ise ikinci 10 karakteri kaplar. 10 karaktere kadar getirmek için daha kısa adların sonuna boşluk ekleyin. • z/OS z/OSüzerinde, en çok 8 çıkıř programının adını yazın. Adları virgülle ayırın. Maksimum karakter sayısının 8 olduęu yükleme modülü adını kullanın. • Dięer altyapılarda, her kanal için tek bir gönderme çıkıř programı adı belirleyebilirsiniz. 	RCVEXIT
Çıkıř kullanıcı verilerini al	<p>Alma çıkıř programı çağrıldıęında kanal alma çıkıřına geçirilecek verileri (en çok 32 karakter) yazın:</p> <ul style="list-style-type: none"> • ULW Windows, UNIX and Linuxüzerinde, bir ya da daha çok çıkıř programına iliřkin verileri yazın. Verileri virgülle ayırın. Alanın toplam uzunluęu üst sınırı 999 karakterdir. • IBM i IBM üzerinde, her biri 32 karakter uzunluęunda en çok 10 veri dizgisi yazın. İlk veri dizgisi ilk alma çıkıřına, ikinci dizgi ikinci çıkıřa geçirilir ve bu řekilde devam eder. • z/OS z/OSüzerinde, her biri 32 karakter uzunluęunda en çok 8 veri dizgisi yazın. İlk veri dizgisi ilk alma çıkıřına, ikinci dizgi ikinci çıkıřa geçirilir ve bu řekilde devam eder. • Dięer platformlarda, her kanal için tek bir alma çıkıř verileri dizgisi belirtebilirsiniz. 	RCVDATA

Özellik	Anlamı	MQSC değıştirgesi
Güvenlik çıkışı adı	<p>Güvenlik çıkış programının adını yazın:</p> <ul style="list-style-type: none"> • ULW UNIX and Linux üzerinde, dizedeki karakter sayısı üst sınırının 128 olduğu <code>libraryname (functionname)</code> biçimini kullanın. • IBM i IBM sistemlerinde <code>programname libname</code> biçimini kullanın; burada <i>programadı</i> ilk 10 karakteri, <i>kitaplıkadı</i> ise ikinci 10 karakteri kaplar. 10 karaktere kadar getirmek için daha kısa adların sonuna boşluk ekleyin. • z/OS z/OS' ta, yükleme modülü adını kullanın; burada karakter sayısı üst sınırı 8 'dir. 	SCYEXIT
Güvenlik çıkışı kullanıcı verileri	Kanal güvenlik çıkışı çağrıldığında kanal güvenlik çıkışına geçirilecek verileri (en çok 32 karakter) yazın.	SCYDATA
İleti çıkışı adı	<p>İleti Çıkış Adını Düzenle iletişim kutusunu açmak için Düzenle düğmesini tıklatın. İleti çıkış programlarınızın adlarını ekleyin:</p> <ul style="list-style-type: none"> • ULW UNIX and Linux' ta, bir ya da daha çok çıkış programının adlarını girin. Tüm adların toplam uzunluğu üst sınırı 999 karakterdir. <code>libraryname (functionname)</code> biçimini kullanın; burada bir addaki karakter sayısı üst sınırı 128 'dir. • Windows Windows üzerinde, bir ya da daha çok çıkış programının adını girin. Tüm adların toplam uzunluğu üst sınırı 999 karakterdir. <code>dllname (functionname)</code> biçimini kullanın; burada bir addaki karakter sayısı üst sınırı 128 'dir. • IBM i IBM i' da en çok 10 çıkış programının adını girin. <code>programname libname</code> biçimini kullanın; burada <i>programadı</i> ilk 10 karakteri, <i>kitaplıkadı</i> ise ikinci 10 karakteri kaplar. 10 karaktere kadar getirmek için daha kısa adların sonuna boşluk ekleyin. • z/OS z/OS üzerinde, en çok 8 çıkış programının adını girin. Bir addaki karakter sayısı üst sınırının 8 olduğu yükleme modülü adını kullanın. • Diğer altyapılarda, her kanal için tek bir ileti çıkış programı adı belirtebilirsiniz. 	MSGEXIT

Özellik	Anlamı	MQSC değıştirgesi
İleti çıkışı kullanıcı verileri	<p>Kanal ileti çıkış programı çağrıldığında kanal ileti çıkışına geçirilecek verileri (en çok 32 karakter) yazın:</p> <ul style="list-style-type: none"> • ULW Windows, UNIX and Linux üzerinde, bir ya da daha çok çıkış programına ilişkin verileri yazın. Verileri virgülle ayırın. Alanın toplam uzunluğu üst sınırı 999 karakterdir. • IBM i IBM üzerinde, her biri 32 karakter uzunluğunda en çok 10 veri dizgisi yazın. İlk veri dizgisi ilk kanal ileti çıkışına, ikinci dizgi ikinci çıkışa geçirilir ve bu şekilde devam eder. • z/OS z/OS üzerinde, her biri 32 karakter uzunluğunda en çok 8 veri dizgisi yazın. İlk veri dizgisi ilk kanal ileti çıkışına, ikinci dizgi ikinci çıkışa geçirilir ve bu şekilde devam eder. • Diğer platformlarda, her kanal için tek bir kanal iletili çıkış verileri dizesi belirtebilirsiniz. 	MSGDATA

LU6.2 sayfası

Aşağıdaki çizelge, **Kanal özellikleri** iletişim penceresinin **LU6.2** sayfasında ayarlayabileceğiniz özellikleri listeler. Kanal LU 6.2 iletim protokolünü kullanıyorsa, **LU6.2** sayfasındaki özellikleri düzenleyin.

Özellik	Anlamı	MQSC değıştirgesi
Kip adı	Genel sayfasındaki Connection name özelliğinin değeri bir yan nesne içermiyorsa, SNA kipi adı olan LU 6.2 kip adını yazın; bu durumda Mode name değerini boş bırakın. Uzunluk üst sınırı 8 karakterdir.	MODENAME (KIPI)
TP Adı	Bağlantının uzak ucunda çalıştırılan MCA programının adını ya da soysal adını yazın.	TPNAME
Kullanıcı Kimliği	MCA 'nın uzak bir MCA ile güvenli LU 6.2 oturumu başlatma girişimi sırasında kullandığı kullanıcı kimliğini yazın. Uzunluk üst sınırı 12 karakterdir; ancak yalnızca ilk 10 karakter kullanılır.	USERID
Parola	Kanal parolasını değıştir seçeneğini tıklatın ve MCA 'nın uzak bir MCA ile güvenli bir LU 6.2 oturumu başlatmaya çalışırken kullandığı parolayı Değıştir iletişim kutusuna yazın. Uzunluk üst sınırı 12 karakterdir.	Parola

Sayfayı yeniden dene

Aşağıdaki çizelge, **Kanal özellikleri** iletişim penceresinin **Yeniden Dene** sayfasında ayarlayabileceğiniz özellikleri listeler. Kanal uzak kuyruk yöneticisine bağlanamıyorsa, kanalın nasıl davranacağını yapılandırmak için **Yeniden Dene** sayfasında özellikleri düzenleyin.

Özellik	Anlamı	MQSC değıştirgesi
Kısa yeniden deneme sayısı	Kanalın uzak bir kuyruk yöneticisine bağlanmayı deneyebileceği üst sınır olan 0-999999999999 (ya da z/OS komutunu CICS, 1-9999999999 kullanarak) değerini yazın.	ŞORTRI

Özellik	Anlamı	MQSC değıştirgesi
Kısa Yeniden Deneme Aralığı	Kanalın, kısa yeniden deneme sayısı sırasında uzak kuyruk yöneticisine bağlanmayı yeniden denemeden önce beklemesi gereken yaklaşık aralığı saniye cinsinden yazın. 0 değeri, kanalın hemen yeniden denendiğı anlamına gelir.	SHORTTMR
Uzun yeniden deneme sayısı	Kanalın uzak bir kuyruk yöneticisine bağlanmayı deneme sayısı üst sınırını (0-999999999) yazın. Bu özelliğın değeri, yalnızca Short retry count özelliğinde belirtilen sayı tükendiğinde ve kanal uzak kuyruk yöneticisine başarıyla bağlanmadığında kullanılır.	UZUN
Uzun Yeniden Deneme Aralığı	Uzun yeniden deneme sayısı sırasında uzak kuyruk yöneticisine bağlanmayı yeniden denemeden önce kanalın beklemesi gereken yaklaşık aralığı saniye cinsinden yazın. 0 değeri, kanalın hemen yeniden denendiğı anlamına gelir.	LONGTMR
Canlı tutma aralığı	Keep alive interval özelliğinin değeri, kanalın zaman çıkış değeri belirtir. Canlı tutma değeri kararlaştırılan sağlıklı işletim bildirim aralığının değeri dayandırıp Otomatik seçeneğini belirleyin. Kararlaştırılan sağlıklı işletim bildirim aralığı sıfırdan büyükse, Keep alive interval , kararlaştırılan sağlıklı işletim bildirim aralığı artı 60 saniyedir; kararlaştırılan sağlıklı işletim bildirim aralığı sıfırsa, Keep alive interval da sıfırdır. Bir zaman aşımına uğrama değeri belirlemek için saniye sayısını (0-99999) yazın. Bu kanalda KeepAlive özelliğini devre dışı bırakmak için 0 yazın.	KAINT

İleti yeniden deneme sayfası

Aşağıdaki çizelge, **Kanal özellikleri** iletişim penceresinin **İleti yeniden deneme** sayfasında ayarlayabileceğiniz özellikleri listeler. Kanal uzak kuyruğa ileti yerleştirmeyi ilk denediğinde başarısız olursa, kanalın nasıl davranacağını yapılandırmak için, **İleti yeniden deneme** sayfasındaki özellikleri düzenleyin.

Özellik	Anlamı	MQSC değıştirgesi
İleti yeniden deneme sayısı	Kanal, iletiyi uzak kuyruğa teslim edemeyeceğine karar vermeden önce, iletiyi teslim etmeye kaç kez çalıştığını (0-999999999) yazın. Bu özellik, MCA ' nın işlemini yalnızca Message retry exit name özelliği boşsa denetler. Message retry exit name özelliği boş değilse, Message retry count özelliğinin değeri çıkışın kullanımına ilişkin çıkışa geçirilir, ancak kanalın iletiyi teslim etmeye çalıştığı sayı Message retry count özelliği tarafından değil, çıkış tarafından denetlenir.	MRRTY (MIKTAR)
İleti yeniden deneme aralığı	Kanalın iletiyi uzak kuyruğa koymayı yeniden denemeden önce beklemesi gereken süre alt sınırını milisaniye cinsinden yazın.	MRTMR

Özellik	Anlamı	MQSC değıştirgesi
İleti yeniden deneme çıkış adı	Kanal iletiyi yeniden deneme çıkış programının adını yazın: <ul style="list-style-type: none"> Linux UNIX UNIX and Linux üzerinde, dizedeki karakter sayısı üst sınırının 128 olduğu <code>libraryname (functionname)</code> biçimini kullanın. IBM i IBM sistemlerinde <code>programname libname</code> biçimini kullanın; burada <i>programadı</i> ilk 10 karakteri, <i>kitaplıkadı</i> ikinci 10 karakteri kaplar. 10 karaktere kadar getirmek için daha kısa adların sonuna boşluk ekleyin. z/OS z/OS' ta, yükleme modülü adını kullanın; burada karakter sayısı üst sınırı 8 'dir. 	MRDATA
İleti yeniden deneme çıkışı kullanıcı verileri	Kanal iletiyi yeniden deneme çıkışı çağrıldığında kanal iletiyi yeniden deneme çıkışına geçirilen verileri (en çok 32 karakter) yazın.	MREXIT

Küme sayfası

Aşağıdaki çizelge, **Kanal özellikleri** iletişim penceresinin **Küme** sayfasında ayarlayabileceğiniz özellikleri listeler. Kanalı bir ya da daha fazla kümede paylaşmak için, **Küme** sayfasındaki özellikleri düzenleyin.

Not: Hedef kuyruk yöneticilerindeki küme alıcı kanallarındaki küme kanalı özelliklerini belirleyin. Eşleşen küme-gönderen kanallarında belirttiğiniz özellikler büyük olasılıkla yoksayılr. Bkz. [Küme kanalları](#).

Özellik	Anlamı	MQSC değıştirgesi
Bir kümede paylaşılmıyor	Varsayılan olarak bu seçenek, kanalın herhangi bir kümede paylaşılmaması için seçilidir.	Geçerli değil.
Kümede paylaşılan	Bir kümede kanalı paylaşmak için bu seçeneği belirleyin ve kümenin adını yazın. Bkz. " Özellik iletişim kutularındaki dizgiler " sayfa 571.	Küme
Küme listesinde paylaşılan	Kanalı birden çok kümede paylaşmak için bu seçeneği belirleyin ve kümelerin adlarını içeren ad listesi nesnesinin adını yazın. Bkz. " Özellik iletişim kutularındaki dizgiler " sayfa 571.	CLUSNL
Ağ önceliği	Bu özelliğin değeri, ağ bağlantısına ilişkin kanal önceliğini gösterir. Değeri yazın, 0-9; 0 en düşük önceliktir. Bkz. NETPRTY kanal özelliği .	NETPRTY (ZAMAN)
CLWL kanal sırası	Kümedeki kanalın sırasını yazın, 0-9; 0 en düşük sıradır. Bkz. CLWLRANK kanal özelliği .	CLWLRANK
CLWL kanal önceliği	Kümedeki kanalın önceliğini yazın, 0-9; 0 en düşük önceliktir. Bkz. CLWLPRTY kanal özelliği .	ÇALKANLIK
CLWL kanal ağırlığı	Kanal üzerinden gönderilen iletilerin oranının denetlenmesi için kanala uygulanan ağırlıklandırmayı yazın. Değer 1-99 arasında olmalı; 1 en düşük ağırlıklandırmayı gösterir. Bkz. CLWLWGHT kanal özelliği .	CLWLWGHT

SSL sayfası

Aşağıdaki çizelge, **Kanal özellikleri** iletişim penceresinin **SSL** sayfasında ayarlayabileceğiniz özellikleri listeler. Kanalı SSL güvenliğini kullanacak şekilde yapılandırmak için, **SSL** sayfasındaki özellikleri düzenleyin.

Özellik	Anlamı	MQSC değıştirgesi
CertificateLabel	Bu kanalın kullanacağı sertifika etiketi. Etiket, uzak eşe gönderilecek anahtar havuzundaki kişisel sertifikayı tanımlar. Bu özellik boşsa, sertifika kuyruk yöneticisi CertificateLabel özelliđi tarafından belirlenir.	CERTLABL
CipherSpec	TLS bağlantısı için CipherSpec ' in adını (en çok 32 karakter) yazın. IBM MQ SSL kanal tanımlamasının her iki ucu da CipherSpec özelliđinde aynı değere sahip olmalıdır. Daha fazla bilgi için bkz. DEFINE CHANNEL içindeki SSLCIPH özelliđi. Bu parametrenin değeri, Kanal durumu öznetelikleri sayfasındaki bir çıkış alanı olan Güvenlik İletişim Kuralı özelliđinin değeri ayarlamak için de kullanılır.	SSLCIPH
Bađlantıları başlatan tarafların kimlik dođrulaması	Kanalın TLS sertifikasını alması ve TLS istemcisinden dođrulaması gerektiđini belirtmek için Gerekliseçeneđini belirleyin; kanalın TLS sertifikasını alması ve TLS istemcisinden kimlik dođrulaması için gerekli olmadıđını belirtmek için İsteđe Bađliseçeneđini belirleyin; İsteđe bađlı seçeneđini belirlerseniz ve eş TLS istemcisi bir sertifika gönderirse, kanal sertifikayı normal şekilde dođrular.	SSLCAUTH
Eşdüzey Sertifika Veren Adı	Sertifika Veren Ayırt Edici Adı süzgeci. Bu alan, uzak eşdüzey kişisel sertifikasının Sertifika Veren DN 'si ile eşleşen bir Ayırt Edici Ad süzgeci içerir. Peer Issuer Name (Eşdüzey Sertifika Veren Adı), SSL Eşlemi içindeki bir anahtar alanıdır; bu alan, gelen kanal bađlantılarına ilişkin kanal yetki kayıtlarını eşlemek için kullanılır.	SSLCERTI
Yalnızca bu değerlerle eşleşen Ayırt Edici Adlara sahip sertifikaları kabul et	IBM MQ kanalının diđer ucundaki eşdüzey kuyruk yöneticisinden ya da istemciden alınan sertifikada Ayırt Edici Adın değeri yazın. Kanal başlatıldıđında, bu özelliđin değeri sertifikanın Ayırt Edici Adıyla karşılaştırılır.	SSLPEER
Yalnızca bu değerlerle eşleşen Ayırt Edici Adlara sahip sertifikaları kabul et	Bu kanal kimlik dođrulama kaydı, TLS Ayırt Edici Adlarını (DN) MCAUSER değerleriyle eşler. SSLPEERMAP parametresine bir SSLPEER eşlik edilmelidir.	SSLPEERMAP

Yük Dengeleme sayfası

Aşağıdaki tabloda, **Kanal özellikleri** iletişim kutusunun **Yük Dengeleme** sayfasında ayarlayabileceğiniz özellikler listelenmektedir.

Özellik	Anlamı	MQSC değıştirgesi
Ağırlık	<p>İstemci kanalı ağırlıklandırma özelliđi, hangi istemci-bađlantı kanalı tanımının kullanıldığını etkileyecek bir ağırlıklandırma belirtmek için kullanılır. İstemci kanalı ağırlıklandırma özelliđi, birden fazla uygun tanımlama olduđunda istemci kanalı tanımlarının ağırlıklandırmalarına dayalı olarak rasgele seçilebilmesi için kullanılır.</p> <p>Bir istemci, bir kuyruk yöneticisi grubuyla bađlantı isteyen bir MQCONN yayınladıđında, yıldız işaretiyle başlayan bir kuyruk yöneticisi adı belirtilerek ve istemci kanal tanımlama çizelgesinde (CCDT) birden çok uygun kanal tanımlaması varsa, kullanılacak tanımlama, alfabetik sırayla seçilen herhangi bir ilgili CLNTWGHT (0) tanımlamasıyla, ağırlığa dayalı olarak rasgele seçilir. 0-99 aralığında bir değeri belirtin. Varsayılan, 0'dır. 0 değeri, yük dengeleme gerçekleştirilmediđini ve uygulanabilir tanımların alfabetik sırada seçildiđini gösterir. Yük dengelemeyi etkinleştirmek için 1 ile 99 arasında bir değeri seçin; burada 1 en düşük ağırlıklandırma, 99 en yüksek ağırlıktır. Sıfır olmayan ağırlıklandırmaları olan iki veya daha fazla kanal arasındaki mesajların dağılımı, bu ağırlıklandırmaların oranıyla yaklaşık olarak orantılıdır.</p>	KLNTWGHT
Benzeşim	<p>Kanal benzerliđi özelliđi kullanılır; böylece, aynı kuyruk yöneticisi adını kullanarak birden çok kez bađlanan istemci uygulamaları, her bađlantı için aynı istemci kanal tanımlamasının kullanılıp kullanılmayacađını seçebilir. Birden çok uygulanabilir kanal tanımlaması varsa bu özelliđi kullanın. Olası değeri şunlardır:</p> <p>TERCIH EDILEN. Bu varsayılan değerdir. Bir istemci kanal tanımlama çizelgesini (CCDT) okuyan bir süreçteki ilk bađlantı, istemci kanal ağırlığına dayalı olarak geçerli tanımların bir listesini yaratır; tanımlar önce 0 ağırlıklı, sonra alfabetik sırada olur. İşlemdaki her bađlantı, listedeki ilk tanımla kullanarak bađlanmayı dener. Bađlantı başarısız olursa, sonraki tanımlama kullanılır. 0 dışındaki istemci kanal ağırlığı değeriyle sahip başarısız tanımlar listenin sonuna taşınır. İstemci kanalı ağırlığı 0 olan tanımlar listenin başında kalır ve her bađlantı için önce seçilir. Anasistem adı aynı olan her istemci işlemi aynı listeyi yaratır.</p> <p>YOK. CCDT okuyan bir işlemdeki ilk bađlantı, uygulanabilir tanımlamaların bir listesini yaratır. Bir süreçteki tüm bađlantılar, istemci kanalı ağırlığına dayalı olarak uygulanabilir bir tanım seçer; tüm tanımlamalar alfabetik sırayla 0 ağırlıklı olarak seçilir.</p>	SONRAKALIK

İstatistik sayfası

Aşağıdaki çizelge, **Kanal özellikleri** iletişim penceresinin **İstatistikler** sayfasında ayarlayabileceğiniz özellikleri listeler. Kanalı izleme ya da istatistik verilerini toplayacak şekilde yapılandırmak için, **İstatistikler** sayfasında özellikleri düzenleyin.

Özellik	Anlamı	MQSC değıştirgesi
Deđişiklik tarihi	Salt okunur. Bu, kuyruk özelliklerinin en son deđiştirildiđi tarihtir.	ALTTARİH
Deđişiklik zamanı	Salt okunur. Bu, kuyruk özelliklerinin en son deđiştirildiđi zamandır.	ALTTIME

Özellik	Anlamı	MQSC değıştirgesi
Kanal izleme	IBM MQ ' i, kanalın geçerli performansıyla ilgili çevrimiçi izleme verilerini toplayacak şekilde yapılandırabilirsiniz. Kuyruk yöneticisinin Channel monitoring özelliğinin değeri devralmak için (bkz. “Kuyruk yöneticisi özellikleri” sayfa 333), Kuyruk yöneticisi ' ni tıklatın. Kuyruk yöneticisinin Channel monitoring özelliği Noneise, kuyruğun Channel monitoring özelliği yoksayılr. Kuyruk yöneticisinin Channel monitoring özelliği Nonedeğilse: Kuyruk yöneticisi ayarlarını geçersiz kılmak ve bu kanal için veri toplanmasını önlemek için Kapalı seçeneğini tıklatın; düşük hızda veri toplamak için Düşük seçeneğini tıklatın; orta hızda veri toplamak için Orta seçeneğini tıklatın; yüksek hızda veri toplamak için Yüksek seçeneğini tıklatın.	MONCHL.
Kanal istatistikleri	Kanal etkinliğine ilişkin istatistik verilerini toplamak için IBM MQ ' i yapılandırabilirsiniz. Kuyruk yöneticisinin Channel statistics özelliğinin değeri devralmak için (<u>Kuyruk Yöneticisi özellikleri</u> konusuna bakın) Kuyruk yöneticisi ögesini tıklatın. Kuyruk yöneticisinin Channel statistics özelliği Noneise, kuyruğun Channel statistics özelliği yoksayılr. Kuyruk yöneticisinin Channel statistics özelliği Nonedeğilse, kuyruk yöneticisi ayarlarını geçersiz kılmak ve bu kanal için veri toplamayı önlemek için Off (Kapalı); düşük hızda veri toplamak için Low (Düşük); orta hızda veri toplamak için Medium (Orta); yüksek hızda veri toplamak için High (Yüksek) seçeneğini tıklatın.	DURUM

İlgili görevler

“Kuyruk yöneticilerinin ve nesnelerinin yapılandırılması” sayfa 40

Özellikler iletişim kutularını kullanarak, kuyruk yöneticisi ve nesnelerinin birçok özelliğini IBM MQ Explorer ' dan yapılandırabilirsiniz.

İlgili başvurular

“Özellik iletişim kutularındaki dizgiler” sayfa 571

Belirli karakterleri bir dizgiye dahil etmek için, dizeyi belirli bir şekilde noktalamalısınız.

Dinleyici özellikleri

Tüm dinleyici tiplerine ilişkin özellikleri ayarlayabilirsiniz. Bazı özellikler, belirli dinleyici tiplerine özgülenir.

Aşağıdaki çizelge, ayarlayabileceğiniz tüm özellikleri listeler.

Her özellik için, özelliği yapılandırmanız gerektiğinde kısa bir açıklama da vardır. Çizelgeler aynı zamanda DEFE, ALTER ve DISPLAY LISTENER komutlarına ilişkin MQSC değıştirgesini de verir. MQSC komutlarına ilişkin ek bilgi için MQSC komutlarını kullanarak yönetimbaşlıklı konuya bakın.

Genel sayfa

Aşağıdaki çizelge, Dinleyici özellikleri iletişim kutusunun **Genel** sayfasında ayarlayabileceğiniz özellikleri listeler.

Özellik	Anlamı	MQSC parametresi
Dinleyici adı	Salt okunur. İletişimci yaratıldıktan sonra, dinleyicinin adını değıştiremezsiniz.	DINLEYICI
Tanım	İletişimcenin amacına ilişkin anlamlı bir açıklama yazın. Bkz. <u>MQ Gezgini</u> 'nde dizgi girme.	TASARIMLA

Özellik	Anlamı	MQSC parametresi
Denetim	İletişimci, kuyruk yöneticisi başladığında ve durduğunda başlayacak ve durdurulacak şekilde yapılandırmak için, Kuyruk Yöneticisi 'yi tıklatın; kuyruk yöneticisi başlatıldığında dinleyiciyi yapılandırmak için yapılandırmak için, Kuyruk Yöneticisi Başlat ı tıklatın; dinleyiciyi otomatik olarak başlamaması ve el ile başlatılması gerektiğini yapılandırmak için Manual (El ile) seçeneğini tıklatın.	CONTROL
İletim protokolü	Salt okunur. Bu özellik, dinleyiciye kullandığı iletim protokolünü gösterir. Farklı bir iletim protokolünü kullanmak için, yeni bir dinleyici nesnesi yaratmalısınız; varolan bir dinleyici nesnesinin aktarım protokolünü değiştiremezsiniz.	TRPTYPE
Kapı	İletişiminin bağlantı için dinlediği kapı numarasını yazın.	PORT
IP adresi	İletişiminin bağlantı için dinlediği bilgisayarın adını yazın. Aşağıdaki biçimlerden herhangi birini kullanabilirsiniz: IPv4 noktalı onlu, IPv6 onaltılı ya da tam olarak nitelenmiş anasistem adı; örneğin, joh. hursley . ibm . com. Hiçbir değer belirtilmemişse, dinleyici kullanılabilir tüm IPv4 ve IPv6 adreslerini dinler.	IPADDR
TP Adı	LU 6.2 hareket programı adını yazın.	TADı
Bağdaştırıcı	NetBIOS ' in dinlediği bağdaştırıcının numarasını yazın. Varsayılan değer, bağdaştırıcı 0 'tır.	Bağdaştırıcı
Yerel Ad	İletişimcenin kullandığı NetBIOS yerel adını yazın. Varsayılan değer protokol tarafından tanımlanır.	KILIT ADı
Ad sayısı	Dinleyicinin kullanabileceği ad sayısını yazın. Varsayılan değer protokol tarafından tanımlanır.	NTBNAMS
Oturum sayısı	İletişimcenin kullanabileceği oturum sayısını yazın. Varsayılan değer protokol tarafından tanımlanır.	oturumlar
Komut sayısı	İletişimcenin kullanabileceği komut sayısını yazın. Varsayılan değer protokol tarafından tanımlanır.	Komutlar
Birikim	İletişimcenin desteklediği koşut zamanlı bağlantı isteği sayısı üst sınırını yazın. Varsayılan değer protokol tarafından tanımlanır.	BACKLOG
Yuva	İletişimcenin bağlantı için dinlediği SPX yuvası sayısını yazın. Varsayılan değer onaltılı 5E86' dir.	Yuva
Dinleyici durumu	Salt okunur. This property shows the current status of the listener, which can be Running, Starting, or Stopping.	DURUM
Değiştirme tarihi	Salt okunur. Bu özellik, dinleyicinin özelliklerinin en son değiştirildiği tarihi gösterir.	TARİH DEĞERİ
Değiştirme zamanı	Salt okunur. Bu özellik, dinleyici özelliklerinin en son değiştirildiği saati gösterir.	ALTTIME

z/OS dinleyicileri için genel sayfa



Dinleyici tanımlandıktan sonra z/OS dinleyici özellikleri değiştirilemez. Özellikler, yeni bir z/OS dinleyicisi eklediğinizde ayarlanır.

Özellik	Anlamı	MQSC parametresi
Dinleyici durumu	Salt okunur. Bu özellik, dinleyicinin geçerli durumunu gösterir; Running, Starting, Retrying ya da Stopping olabilir.	DURUM
İletim protokolü	Salt okunur. Bu özellik, dinleyiciye kullandığı iletim protokolünü gösterir. Farklı bir iletim protokolü kullanmak için, yeni bir dinleyici oluşturmanız gerekir; var olan bir dinleyici nesnesinin aktarım iletişim kuralını değiştiremezsiniz.	TRPTYPE
Kapı numarası	Salt okunur. İletişiminin bağlantı için dinlediği kapı numarası.	PORT
IP adresi	Salt okunur. İletişiminin bağlantı için dinlediği bilgisayarın adı.	IPADDR
Gelen	Salt okunur. Bu özellik, işlenecek gelen iletimlerin yok edilmesini belirtir. Olası değerler şunlardır: Group ya da Queue Manager.	İNDİP
LU adı	Salt okunur. Dinleyiciye ilişkin LU adı, dinleyiciyi tanımlarken bu adı ayarlayabilirsiniz.	LUNAME

İlgili görevler

“Kuyruk yöneticilerinin ve nesnelerinin yapılandırılması” sayfa 40

Özellikler iletişim kutularını kullanarak, kuyruk yöneticisi ve nesnelerinin birçok özelliğini IBM MQ Explorer 'dan yapılandırabilirsiniz.

İlgili başvurular

“Özellik iletişim kutularındaki dizgiler” sayfa 571

Belirli karakterleri bir dizgiye dahil etmek için, dizeyi belirli bir şekilde noktalamalısınız.

Konu özellikleri

IBM MQ konusu, yayının ne hakkında olduğunu tanımlayan bir IBM MQ nesnesidir. Konulara ilişkin özellikleri ayarlayabilirsiniz. Bazı konu özellikleri z/OS konularına özgülenir. Ayrıca, yalnızca bir konu yaratırken değiştirebileceğiniz bazı özellikler de vardır. IBM MQ konusu oluşturulduktan sonra bu özellikleri değiştiremezsiniz.

Aşağıdaki çizelgelerde, IBM MQ Konuları için tüm özellikler listelenir.

Her özellik için, özelliği yapılandırmanız gerektiğinde kısa bir açıklama da vardır. Çizelgeler aynı zamanda DEFE, ALTER ve DISPLAY KONU komutlarına ilişkin MQSC değiştirgeleleri de verir. MQSC komutlarına ilişkin ek bilgi için [MQSC komutlarını kullanarak yönetimbaşlıklı konuya](#) bakın.

Genel

The following table lists the properties on the **Genel** page of the IBM MQ **Konu Özellikleri** dialog.

Özellik	Anlamı	MQSC parametresi
Konu adı	Konu yaratıldıktan sonra bu değer değiştirilemez. Bu değiştirge gereklidir ve boş bir dizgi içeremez. Yaratılacak denetim konusu tanımlamasının benzersiz tanıtıcısı. En çok 48 karaktere izin verilir. Konu adı , seçilen kuyruk yöneticisinde tanımlı olan diğer konu tanımlamalarıyla aynı olmamalıdır.	TOPAD
Konu tipi	Bu değer salt okunurdur. Bu değer, konunun yerel mi, Localmi, yoksa bir kümede mi olduğunu tanımlar; Cluster.	N/A

Özellik	Anlamı	MQSC parametresi
Konu Dizisi	<p>Konu yaratıldıktan sonra bu değer değiştirilemez. Bu değıştirge gereklidir ve boş bir dizgi içeremez.</p> <p>Bu dizgideki/karakterinin özel anlamı vardır. Konu ağacındaki öğeleri sınırdışı eder. Bir konu dizgisi karakter/karakter ile başlayabilir, ancak buna gerek yoktur. /karakteriyle başlayan bir dizgi,/karakteri olmadan başlayan dizgiyle aynı deęil.</p> <p>Konu Dizgisi , başka bir konu nesnesi tanımlaması tarafından temsil edilen dięer bir konu dizgisiyle aynı olmamalıdır. Bir konu dizgisinin uzunluk üst sınırı 10 240 karakterdir.</p>	TOPICSTR
Tanım	<p>Bu deęer, yönetici tarafından girilen bir dizgidir. Konu ile ilgili açıklayıcı bilgiler içerir. Yalnızca görüntülenebilir karakterler içermeli. En çok 64 karakter.</p> <p>Seçilen kuyruk yöneticisine ilişkin kodlanmış karakter takımı tanıtıcısında (CCSID) olmayan karakterler kullanılıyorsa, bu bilgiler başka bir kuyruk yöneticisine gönderilirse, bu karakterler yanlış çevrilebilir.</p>	ALÇ
Yayınla	<p>Bu özellik, iletilerin konuta yayınlanıp yayınlanmayacağını denetler. Varsayılan deęer Üst öęe olarak' dır. Dięer 2 seçenek aşağıda yer alan seçenekler şunlardır:</p> <p>İzin Verilen , bu iletilerin yetkili bir uygulama tarafından konu üzerinde yayınlanabileceęi anlamına gelir.</p> <p>Engellenmiş , bu da iletilerin konuya yayınlanamadığını gösterir.</p>	PUB
Abone Ol	<p>Bu özellik, iletilerin konuta abone olup olmayacağını denetler. Varsayılan deęer Üst öęe olarak' dır. Dięer 2 seçenek aşağıda yer alan seçenekler şunlardır:</p> <p>İzin Verilen , aboneliklerin bana yetkili bir uygulama tarafından yapılabilmesi anlamına gelir.</p> <p>Yasaklanmış , uygulamaların konuya abone olamayacağı anlamına gelir.</p>	Sub
Sürekli abonelikler	<p>Bu özellik, konunun kalıcı aboneliklere izin verip vermeyeceğini denetler. Varsayılan deęer Üst öęe olarak' dır. Dięer 2 seçenek aşağıda yer alan seçenekler şunlardır:</p> <p>İzin Verilen , dayanıklı aboneliklerin bir uygulama tarafından konuya girmeme olanak tanınması anlamına gelir.</p> <p>Yasaklanmış ki, dayanıklı aboneliklerin bir uygulama tarafından konuya yapılamaması anlamına gelir.</p>	DURASUB
Varsayılan öncelik	<p>Konu üzerinde yayınlanan iletilerin varsayılan öncelięi. Varsayılan deęer Üst öęe olarak' dır.</p> <p>Varsayılan öncelik, 0 (en düşük öncelik) ile 9 (en yüksek öncelik) arasında ayarlanabilir.</p>	DEĞİŞMEZ

Özellik	Anlamı	MQSC parametresi
Varsayılan kalıcılık	Yeni bir konunun varsayılan sürekliliği Üst öge olarak' dır. MQPER_PERSISTENCE_AS_Q_DEF kullanan uygulamalar tarafından yaratılan iletilerin kalıcı olmasını belirtmek için Kalıcı1 ögesini seçin. MQPER_PERSISTENCE_AS_Q_DEF kullanan uygulamalar tarafından yaratılan iletilerin kalıcı olmasını belirtmek için Kalıcı1 Değil seçeneğini belirleyin.	DEĞERLERİ
Model dayanıklı kuyruğu	Bu değer, yönetici tarafından girilen bir dizgidir. Kuyruk yöneticisinin yayınlarının hedefini yönetmesini talep eden dayanıklı abonelikler için kullanılan model kuyruğunun adını içerir. Ad için en çok 48 karakterden oluşan bir karakter kullanılabilir. Bu alan boşsa, Üst öge olarak işlem görür. Kümelenmiş bir konu için bir model kuyruğu belirtiyorsanız, bu konuyu kullanan kalıcı bir aboneliğin yapılabildiği kümedeki her kuyruk yöneticisinde kuyruk tanımlandığından emin olmanız gerekir. Bu modelden oluşturulan dinamik kuyruk SYSTEM.MANAGED.DURABLE öneğine sahip	MDURMDL
Model kalıcı olmayan kuyruk	Bu değer, yönetici tarafından girilen bir dizgidir. Kuyruk yöneticisinin yayınlarının hedefini yönetmesini talep eden, dayanıklı olmayan abonelikler için kullanılan model kuyruğunun adını içerir. Ad için en çok 48 karakterden oluşan bir karakter kullanılabilir. Bu alan boşsa, Üst öge olarak işlem görür. Kümelenmiş bir konu için bir model kuyruğu belirtiyorsanız, bu konuyu kullanan, kalıcı olmayan bir aboneliğin yapılabileceği kümedeki her kuyruk yöneticisinde kuyruğun tanımlandığından emin olmanız gerekir. Bu modelden oluşturulan dinamik kuyruk SYSTEM.MANAGED.NDURABLE öneğine sahip	MNDURMDL
QSG yok etme	Konuya ilişkin kuyruk paylaşım grubu yok etme. Kuyruk paylaşım grubu atılmasını şu üç değerden birine ayarlayabilirsiniz: <ul style="list-style-type: none"> • Kuyruk yöneticisi , nesne tanımlamasının yalnızca onu bulunduran kuyruk yöneticisine kullanılabilmesini sağlar. • Grup , nesne tanımlamasının paylaşılan havuzda saklandığı ve kuyruk paylaşım grubundaki her kuyruk yöneticisinin tanımının bir kopyası olduğu anlamına gelir. • Kopyala , nesne tanımlamasının, kuyruk yöneticisinin paylaşılan havuzdaki bir tanımlamanın kuyruk yöneticisinin kopyası olduğu anlamına gelir. Bu alan, bir konunun özelliklerini görüntülerken salt okunur olarak görüntülenir.	QSGDISP

Özellik	Anlamı	MQSC parametresi
Varsayılan koyma yanıt tipi	İleti için varsayılan yanıt tipi. Varsayılan değer Üst öge olarak'dır. Diğer 2 seçenek aşağıda yer alan seçenekler şunlardır: Zamanuyumlu , yanıt zamanuyumlu olarak konmaya devam eder. Zamanuyumsuz , yanıtın zamanuyumsuz olarak konacağı anlamına gelir.	BAŞLATMA
Kalıcı olmayan ileti teslimi	Bu konuda yayınlanan kalıcı olmayan iletiler için teslim yöntemi. 4 seçenek şunlardır: Üst Öge Olarak Kullanılan teslim mekanizması, bu konuyla ilgili olarak konu ağacında bulunan ilk üst denetim düğümünün ayarına dayalıdır. Bu, IBM MQile verilen varsayılan değerdir, ancak kuruluşunuz bunu değiştirmiş olabilir. Kullanılabilir tüm abonelere Kalıcı olmayan iletiler, iletiyi kabul edebilen tüm abonelere teslim edilir. İletinin herhangi bir aboneye teslim edilmemesi, diğer abonelerin iletiyi almamasını engellemektedir. Tüm dayanıklı abonelere Kalıcı olmayan iletilerin tüm dayanıklı abonelere teslim edilmesi gerekir. Kalıcı olmayan bir iletiyi kalıcı olmayan abonelere teslim etmemek, MQPUT çağrısına bir hata döndürmez. Dayanıklı bir aboneye teslim hatası oluşursa, diğer aboneler bu iletiyi almaz ve MQPUT çağrıları başarısız olur. Tüm abonelere Kalıcı olmayan iletilerin, başarı raporlaması için MQPUT çağrısına ilişkin dayanıklılığın bağımsız olarak, tüm abonelere teslim edilmesi gerekir. Herhangi bir aboneye teslim hatası oluşursa, iletiyi başka abone alamaz ve MQPUT çağrısını başarısız olmaz.	NPMGDLV
Kalıcı ileti teslimi	Bu konuya yayınlanan kalıcı iletiler için teslim yöntemi. Dört seçenek şunlardır: Üst Öge Olarak Kullanılan teslim mekanizması, bu konuyla ilgili olarak konu ağacında bulunan ilk üst denetim düğümünün ayarına dayalıdır. Bu, IBM MQile verilen varsayılan değerdir, ancak kuruluşunuz bunu değiştirmiş olabilir. Tüm kullanılabilir abonelere Kalıcı iletiler, iletiyi kabul edebilen tüm abonelere teslim edilir. İletinin herhangi bir aboneye teslim edilmemesi, diğer abonelerin iletiyi almamasını engellemektedir. Tüm dayanıklı abonelere Kalıcı iletilerin tüm dayanıklı abonelere teslim edilmesi gerekir. Kalıcı olmayan abonelere kalıcı bir ileti teslim edilememesi, MQPUT çağrısına bir hata döndürmez. Dayanıklı bir aboneye teslim hatası oluşursa, diğer aboneler bu iletiyi almaz ve MQPUT çağrıları başarısız olur. Tüm abonelere Kalıcı iletileri, başarılı rapor etmek üzere MQPUT çağrısına ilişkin dayanıklılığın bağımsız olarak tüm abonelere teslim edilmesi gerekir. Herhangi bir aboneye teslim hatası oluşursa, iletiyi başka abone alamaz ve MQPUT çağrısını başarısız olmaz.	PMSGDLV

Özellik	Anlamı	MQSC parametresi
Joker karakter işlemleri	<p>Bu değer, genel arama karakteri aboneliklerinin davranışını konu ile ilgili olarak denetler. 2 değer şunlardır:</p> <p>Blok. Bir genel arama karakterine yapılan abonelikler, bu konu nesnesine ilişkin konu dizgisinden daha az özeldir, bu konuya ya da konu dizgilerine bu konunun daha özel bir şekilde gönderilmesine ilişkin yayınları almasın.</p> <p>Düzgeçiş. Bir genel arama karakterine yapılan abonelikler, bu konu nesnesine ilişkin konu dizgisinden daha az belirli bir konuya ve bu konuya ve konuya ilişkin dizgilerin bu konudan daha özel olarak toplanmasını sağlar. Bu varsayılan değerdir.</p>	Genel arama karakteri
Ölü-mektup kuyruğunu kullan	<p>Yayınlama iletileri doğru abone kuyruğuna teslim edilemediğinde, ölü-harf kuyruğunun kullanılıp kullanılmayacağını belirtir. Üç olası değer vardır:</p> <ul style="list-style-type: none"> • Hayır seçeneği, doğru abone kuyruğuna teslim edilemeyen yayın iletilerinin, iletiyi koymak için bir hata olarak ele alınır ve uygulamanın MQPUT ' u <u>Kalıcı olmayan ileti teslimi ve Kalıcı ileti teslimiyatlarıyla uyumlu olarak başarısız olur.</u> • Evet , kuyruk yöneticisi Ölü-mektup kuyruğu özelliği Ölü Bir Harf Kuyruğunun adını sağlıyorsa, kullanılırsa kullanılır. Ters durumda, davranış No(Hayır) olarak olur. • Üst öge olarak , Dead Letter Queue olanağını kullanma kararının, konu ağacındaki en yakın denetim konusu nesnesinin ayarına dayandığı anlamına gelir. Bu, IBM MQ ile verilen varsayılan değerdir, ancak kuruluşunuz bunu değiştirmiş olabilir. 	USEDLQ
Özel	<p>The Custom parameter is included for IBM use only, reserved for the configuration of new features before separate properties have been introduced. Olası değerler, en az bir boşlukla ayrılmış olarak, MQSC stili sözdiziminde sıfır ya da daha fazla özellik değeri çiftinin bir listesidir.</p> <p>Özellik adları ve değerleri büyük/küçük harf duyarlıdır ve büyük harfle belirtilmelidir. Değerler boşluk, parantezler ve tek tırnak işaretleri içerebilir (başka bir tırnak işareti ile birlikte kaçması gerekir). İç içe ayraçlar () içinde olmak üzere diğer karakterler, her iki tarafa da iki tek tırnak içine alınarak eklenebilir. Geçerli sözdizimine ilişkin örnekler şunlardır:</p> <ul style="list-style-type: none"> • CUSTOM('') • CUSTOM('A(B)') • CUSTOM('C(D) E(F)') • CUSTOM('G(5000) H(''9.20.4.6(1415)''')') <p>Kuyruk yöneticisi değeri ayrıştırır; ancak, dizgi bu kurallara göre ayrıştırılamazsa ya da tanınmayan özellikler ya da değerler içeriyorsa, kuyruk yöneticisi hataları yoksayar.</p>	Özel

Dağıtılmış Pub/Sub

Aşağıdaki tabloda, IBM MQ **Konu Özellikleri** iletişim kutusunun **Dağıtılmış Pub/Alt** sayfasındaki özellikler listelenir.

Özellik	Anlamı	MQSC parametresi
Yetkili sunucu aboneliği davranışı	<p>Yetkili sunucu abonelikleri, bunları yaratan kuyruk yöneticisi adıyla ilişkilendirilir. Yayınlar yalnızca, yayın konusu içeren bir yetkili sunucu aboneliği varsa, doğrudan bağlı kuyruk yöneticilerine iletilir. Bu değere ilişkin iki seçenek şunlardır:</p> <p>Güç. Bu, yerel aboneliklerin yapılıp yapılmamasından bağımsız olarak, kümedeki her kuyruk yöneticisinden bu konu nesnesiyle ilişkili konu dizisine ilişkin, bu konu nesnesiyle ilişkilendirilmiş konu dizisine ilişkin genel arama aboneliğinin gönderilmesine neden olur. Bu zorlamalı yetkili sunucu aboneliği topoloji boyunca yayıldıktan sonra, yeni abonelikler hemen diğer bağlantılı kuyruk yöneticisinden herhangi bir yayını gecikmeden alır; ancak, tüm yayınlar, bir aboneliğin istenip istenmediğine bakılmaksızın kümedeki diğer tüm kuyruk yöneticilerine dağıtılır.</p> <p>Bu değer in konu ağacında belirli bir düzeyde ayarlanması, konu ağacındaki sonraki düzeylerde tek tek konu dizeleri için yetkili sunucu aboneliklerinin oluşturulmasını da önler ve yetkili abonelik ek yükünün azaltılmasını sağlar.</p> <p>İlk kullanım. Bu konu nesnesinin içindeki ya da altındaki her bir benzersiz konu dizisi için, yetkili bir abonelik, aşağıdaki senaryolardaki tüm komşu kuyruk yöneticilerine zamanuyumsuz bir şekilde gönderilir:</p> <ul style="list-style-type: none"> • Yerel bir abonelik oluşturulduğunda. • Bir yetkili abonelik alındığında, doğrudan bağlı kuyruk yöneticilerine yayılması gereken bir abonelik olmalıdır. 	PROXYSUB
Yayın kapsamı	<p>Yayınlara kapsamı, PUBSCOPE konu özneliği kullanılarak yönetimsel olarak denetlenebilir. Öznelik, aşağıdaki 3 değerden birine ayarlanabilir:</p> <ul style="list-style-type: none"> • Üst öge olarak. Bu varsayılan değerdir. Yayın kapsamı, üst kuyruk yöneticisiyle aynı değere ayarlandı. • Kuyruk yöneticisi. Bu yayın yalnızca yerel abonelere teslim edilir. • Tümü. Yayın, doğrudan bağlı kuyruk yöneticilerine göre yerel abonelere ve uzak abonelere teslim edilir. 	YAYINLAMA
Abonelik kapsamı	<p>Aboneliklerin kapsamı, SUBSCOPE konu özneliği kullanılarak yönetimsel olarak denetlenebilir. Öznelik, aşağıdaki 3 değerden birine ayarlanabilir:</p> <ul style="list-style-type: none"> • Üst öge olarak. Bu varsayılan değerdir. Abonelik kapsamı, üst kuyruk yöneticisiyle aynı değere ayarlıdır. • Kuyruk yöneticisi. Abonelik yalnızca yerel yayınları alır ve yetkili sunucu abonelikleri uzak kuyruk yöneticilerine yayılmaz. • Tümü. Yetkili abonelik, uzak kuyruk yöneticilerine yayılır ve abonenin yerel ve uzak yayınları alır. 	ALT KAPSAM

Özellik	Anlamı	MQSC parametresi
Çoklu Yayın	Bu özellik, konunun çok hedefli ya da değil olarak transmittable olarak kabul edilip edilmediğini denetler. Dört olası değer vardır: Üst öge olarak. Konunun çoklu yayın özelliği üst öğeden devralınır. Devre Dışı. Bu düğümde çoklu yayın trafiğine izin verilmiyor. Etkin. Bu düğümde çoklu yayın trafiğine izin verilir. Yalnızca. Yalnızca çok noktaya yayın yetenekli bir istemciden aboneliklere izin verilir.	MCET
İletişim bilgileri	İletişim bilgileri nesnesi adı. Aynı çok noktalı iletim özelliklerini gerektiren ağaçta birden çok konu olduğu için, bu özellikleri, gönderme yapılan ayrı bir nesne olarak kullanmayı düşünün.	COMBİLGİ

Küme

Aşağıdaki tabloda, IBM MQ **Konu Özellikleri** iletişim kutusunun **Küme** sayfasındaki özellikler listelenir.

Özellik	Anlamı	MQSC parametresi
Küme adı	Bir konuyu bir küme konusu yapmak için bu özelliği yapılandırır. Bunu yaparken, bir yayıncı ya da abone tarafından o noktada ya da konu ağacında kullanılan herhangi bir konu kümedeki tüm kuyruk yöneticilerinde paylaşılır ve konu ağacının kümelenmiş bir dalına yayınlanan iletiler kümedeki diğer kuyruk yöneticilerindeki aboneliklere otomatik olarak yöneltilir.	Küme
Küme nesnesi durumu	Bu kümedeki bu konu nesnesinin yürürlükteki durumu. Değerler aşağıdaki gibi olabilir: ACTIVE Küme konusu doğru bir şekilde yapılandırıldı ve bu kuyruk yöneticisi tarafından uyulmaya devam ediliyor. beklemede Yalnızca bir barındırma kuyruk yöneticisi tarafından görülen bu durum, konu yaratıldığında raporlanır, ancak tam havuz henüz kümeye yayılmamıştır. Bunun nedeni, anasistem kuyruk yöneticisinin tam bir havuza bağlı olmamalarından ya da tam havuzun bu konunun geçersiz sayılacağından kaynaklanabilir. GEÇERSİZ Bu kümelenmiş konu tanımlaması, kümedeki daha önceki bir tanımlamayla çakışıyor ve bu nedenle şu anda etkin değil. HATA Bu konu nesnesiyle ilgili olarak bir hata oluştu. Bu değiştirge tipik olarak, aynı kümelenmiş konuya ilişkin birden çok tanımlama farklı kuyruk yöneticilerince tanımlandığında ve tanımların aynı olmadığı durumlarda tanımlamaya yardımcı olmak için kullanılır.	DURMA

Özellik	Anlamı	MQSC parametresi
Küme rotası	<p>Küme parametresi tarafından tanımlanan kümedeki konular için kullanılacak yönlendirme davranışı. Olası iki değer vardır:</p> <p>Doğrudan Bir kuyruk yöneticisinde doğrudan yönlendirilmiş kümelenmiş bir konuyu yapılandırdığınızda, kümedeki tüm kuyruk yöneticileri kümedeki diğer tüm kuyruk yöneticilerinden haberdar olur. Yayınlama ve abone olma işlemleri gerçekleştirilirken, her kuyruk yöneticisi doğrudan diğer tüm kişilere bağlanır.</p> <p>TOPICHOST Konu anasistem yönlendirmesini kullandığınızda, kümedeki tüm kuyruk yöneticileri, yönlendirilen konu tanımlarını barındıran küme kuyruğu yöneticilerinden haberdar olur. Yayınlama ve abone olma işlemleri gerçekleştirilirken, kümedeki kuyruk yöneticileri yalnızca bu konu ana makine kuyruk yöneticilerine doğrudan bağlanmaz ve bu konuya doğrudan bağlanmaz. Konu anasistem kuyruk yöneticileri, yayınların, eşleşen abonelikleri olan kuyruk yöneticilerine yayımlandığı kuyruk yöneticilerinden yayın yönlendirmesinden sorumludur.</p>	CLROUTE

İstatistik

Aşağıdaki tabloda, IBM MQ **Konu Özellikleri** iletişim kutusunun **İstatistikler** sayfasındaki özellikler listelenir.

Özellik	Anlamı	MQSC parametresi
Değiştirme tarihi	<p>Bu değer değiştirilemez, yalnızca bilgi amaçlı olarak sağlanır.</p> <p>Bu, konu özelliklerinin en son değiştirildiği tarihtir.</p>	TARİH DEĞERİ
Değiştirme zamanı	<p>Bu değer değiştirilemez, yalnızca bilgi amaçlı olarak sağlanır.</p> <p>Bu, konu özelliklerinin en son değiştirildiği saat.</p>	ALTTIME

İlgili görevler

[“Kuyruk yöneticilerinin ve nesnelerinin yaratılması ve yapılandırılması” sayfa 15](#)

Navigator görünümünü ve İçerik görünümünü kullanarak IBM MQ Explorer ' ta kuyruk yöneticileri ve nesnelere yaratabilir, bunları yapılandırabilir ve silebilirsiniz.

[“İki nesnenin özelliklerinin karşılaştırılıyor” sayfa 42](#)

Bir nesnenin özelliklerini aynı tipte başka bir nesneyle karşılaştırabilirsiniz; örneğin, bir kuyruğu başka bir kuyrukla karşılaştırmak, başka bir konu içeren bir konuyu ya da başka bir kanala sahip bir kanalı karşılaştırmak.

Hizmet özellikleri

Hizmet özellikleri iletişim kutusunda özel hizmet nesnelere ilişkin özellikleri yapılandırabilirsiniz.

Aşağıdaki çizelge, ayarlayabileceğiniz tüm özellikleri listeler.

Her özellik için, özelliği yapılandırmanız gerektiğinde kısa bir açıklama da vardır. Çizelgeler ayrıca, DEFE, ALTER ve DISPLAY SERVICE komutlarına ilişkin MQSC değiştirgesini de verir. MQSC komutlarına ilişkin ek bilgi için [MQSC komutlarını kullanarak yönetim](#) başlıklı konuya bakın.

Genel sayfa

Aşağıdaki çizelge, Hizmet özellikleri iletişim kutusunun **Genel** sayfasında ayarlayabileceğiniz özellikleri listeler.

Özellik	Anlamı	MQSC parametresi
Hizmet adı	Salt okunur. Bu özellik, hizmetin adını gösterir.	HİZMET
Tanım	Hizmetin amacına ilişkin anlamlı bir açıklama yazın. Bkz. IBM MQ Explorer ' ta dizgi girme.	TASARIMLA
Hizmet denetimi	Kuyruk yöneticisi başlatıldığında ve durduğunda otomatik olarak başlayacak ve durdurulacak hizmeti yapılandırmak için, Kuyruk Yöneticisi 'yi tıklatın; kuyruk yöneticisi başlatıldığında hizmeti otomatik olarak başlayacak şekilde yapılandırmak için, ancak kuyruk yöneticisi durduğunda durmamak için Kuyruk Yöneticisi Başlat ı tıklatın; hizmeti el ile başlatmak ve durdurmak için yapılandırmak üzere Manual (El ile) seçeneğini tıklatın.	CONTROL
Start komutu	Hizmet başlatıldığında çalışan başlangıç komut programının tam olarak nitelenmiş yolunu yazın; örneğin, C : \Program Files\IBM\WebSphere MQ\bin\runmqchi.exe	STARTCMD
Args olanağını başlat	Program başlatıldığında, programa geçirilecek herhangi bir bağımsız değişken yazın.	BAŞLATMA
Stop komutu	Hizmet durduğunda çalışan durdurma komutu programının tam olarak nitelenmiş yolunu yazın.	STOPCMD
Argları durdur	Program durduğunda, programa geçirilecek bağımsız değişkenleri yazın.	STOPARG
StdOut	Hizmet programı için standart çıkışın yazıldığı kütüğün yolunu yazın. Hizmet programı başlatıldığında dosya yoksa, dosya yaratılır; ancak, dosya önceden varsa, yeni standart çıktı varolan dosyanın sonuna eklenir. Bu özelliğin değeri boşluksa, standart çıkış atılır.	KALDIR
StdErr	Hizmet programı standart hatasının yazıldığı kütüğün yolunu yazın. Hizmet programı başlatıldığında dosya yoksa, dosya yaratılır; dosya zaten varsa, yeni standart hata var olan dosyanın sonuna eklenir. Bu özelliğin değeri boşluksa, standart hata atılır.	STDERR
Hizmet tipi	Hizmetin bir kerede çalışacak tek bir eşgörünümünü etkinleştirmek için Sunucuseçeneğini tıklatın; hizmetin bir kerede birden çok eşgörünümünü çalıştırabilmesini sağlamak için Komut düğmesini tıklatın.	SERVTYPE
Hizmet Durumu	Salt okunur. Bu özellik, hizmetin geçerli durumunu gösterir.	DURUM

İlgili görevler

“Kuyruk yöneticilerinin ve nesnelerinin yapılandırılması” sayfa 40

Özellikler iletişim kutularını kullanarak, kuyruk yöneticisi ve nesnelerinin birçok özelliğini IBM MQ Explorer ' dan yapılandırabilirsiniz.

İlgili başvurular

“Özellik iletişim kutularındaki dizgiler” sayfa 571

Belirli karakterleri bir dizgiye dahil etmek için, dizeyi belirli bir şekilde noktalamalısınız.

IBM MQ hizmet tanımı özellikleri

Yeni bir hizmet tanımlaması yaratırken ya da var olan bir hizmet tanımlamasını düzenlerken, hizmet tanımlamaları için özellikleri ve öznitelikleri ayarlayabilirsiniz.

Bazı öznitelikler yalnızca, hizmet tanımlaması belirli bir bağ tanımlama tipi ya da ileti deęiş tokuş örüntümü olduğunda kullanılabilir. Bir hizmet tanımlamasının her bir özellik sayfasına ilişkin özellikleri görüntülemek için bu bağlantıları izleyin:

- [Genel](#)
- [İşlem](#)
- [Giriş hedefi](#)
- [Giriş iletisi şeması](#)
- [Giriş iletisi üstbilgisi](#)
- [Çıkış hedefi](#)
- [Çıkış iletisi şeması](#)
- [Çıkış iletisi üstbilgisi](#)

Her bir öznitelik için, öznitelięi yapılandırmanız gerekebileceğinin kısa bir açıklaması vardır.

Genel sayfa

Aşağıdaki çizelge, **Hizmet tanımlaması özellikleri** iletişim kutusunun **Genel** sayfasında ayarlayabileceğiniz öznitelikleri listeler.

Öznitelik	Tanım
Ad alanı	Hizmete ilişkin ad alanını belirtir. Zaten atanmış geçici bir varsayılan deęer var.
Ad	Yeni Hizmet Tanımlaması için benzersiz bir ad. Hizmet tanımı adı büyük ve küçük harfe duyarlı deęildir, ancak karışık bir hizmet tanımı adı korunur.
İleti deęişimi kalıbı	Message Exchange Pattern, bir hizmetin çağrılması sırasında gönderilen ve alınan iletilerin yönünü açıklar. Olası iki seçim var: <ul style="list-style-type: none">• Tek Yönlü , bir iletinin yalnızca tek bir yol gönderileceğİ anlamına gelir.• İstek-Yanıt , bir iletinin gönderildiğini ve bir yanıtın alındığına ilişkin anlamına gelir.
Baę tanımlama tipi	IBM MQ hizmet tanımı belirtiminin sürümünü belirtir.
Açıklama	WSDL dosyasında hizmete ek açıklama eklemek için bir açıklama belirtin.

İşlem sayfası

Aşağıdaki çizelge, **Hizmet tanımı özellikleri** iletişim kutusunun **İşlem** sayfasında ayarlayabileceğiniz öznitelikleri listeler. Her hizmet tanımında yalnızca 1 işlem vardır.

Öznitelik	Tanım
İşlem adı	İşlemin adını belirtir. Bu özellik, hizmet tanımlaması yaratmak için bir deęer olmalıdır.

Öznitelik	Tanım
İşlem	Hizmet isteklerini göndermek için hizmet sağlayıcısı tarafından kullanılır. Örneğin: Birden çok hizmetin tek bir hedef kullanılarak konuşlandırılması, hizmet sağlayıcının hedefe uygun şekilde gelen istekleri göndermesine olanak sağlar. Bağlama tipi <i>MQise</i> , Action , targetAction değerini belirtir.
Açıklama	WSDL dosyasında işleme ek açıklama eklemek için bir açıklama belirtin.

Giriş hedefi sayfası

Aşağıdaki çizelge, **Hizmet tanımı özellikleri** iletişim kutusunun **Giriş Hedefi** sayfasında ayarlayabileceğiniz öznitelikleri listeler. Giriş sayfaları, hizmetin beklediği iletinin ayrıntılarını ve bu iletinin alınacağı hedef bilgilerini tanımlar.

Öznitelik	Tanım
Giriş hedefi adı	İsteme gönderileceği hedef kuyruğunun ya da hedef konunun adını belirtir. Örneğin: IBM MQ IRI ' nin en geniş ve en geniş konu parçacığı. Örneğin: <pre>msg/queue/INS.QUOTE.REPLY</pre>
Hedef kuyruk yöneticisi adı	Hedef kuyruk yöneticisinin adını belirtir.
Bağlantı kuyruğu yöneticisi	İstekte bulunan hizmetin bağlanacağı kuyruk yöneticisinin adını belirtir. Bu, MQCONN () ve MQCONNX () çağrılarında kullanılan QmgrName parametresine karşılık gelir.
İstemci bağlantısı özellikleri	İstemci bağlantı özellikleri, bir hizmet isteğinin belirli bir makineye ya da kanala bağlanmasına ilişkin bilgileri içerebilecek ayrıntılı bağ tanımlarını belirler. İstemci bağ tanımlarını ve kanal adlarını belirleyebilmek bazı durumlarda kullanışlıdır, ancak bu durumda hizmetin kısıtlayıcı olabileceğini belirten bir yöntem kullanılabilir. Bu sorunun çözümü, bir hizmet tanımına dahil edilen bağlama bilgilerinin miktarını en aza indirerek temel altyapının ya da IBM MQ ' in iletilerin mümkün olduğu yerlerde yönlendirilmesine olanak tanımaktadır.
Kanal çizelgesi adı	Kanal bağlantısını tanıtmak için kullanılan istemci kanalı çizelge dosyasının adını belirler. <ul style="list-style-type: none"> • Channel table name belirtilmemişse, Channel table library yoksayılr. • MQSERVER ya da MQCHLTAB ortam değişkenlerinden biri, istemci uygulamasının çalıştığı ortamda ayarlandıysa, Channel table name yoksayılr.

Öznitelik	Tanım
Kanal çizelgesi kitaplığı	<p>İstemci kanalı çizelgesine ilişkin yolu belirler.</p> <ul style="list-style-type: none"> İstemci uygulamasının çalışmakta olduğu ortamda MQSERVER ya da MQCHLLIB ortam değişkenleri ayarlandıysa, Channel table library yoksayılr. Channel table name belirtilmemişse, Channel table library yoksayılr.
İstemci kanalı bağlantı adı	<p>Hizmet isteğinde bulunan bir IBM MQ MQI istemcisi bağ tanımlama bağlantısı yaptığıında kullanılan bağlantı dizilimini belirler. TCP/IP için, bağlantı, anasistem adı ve ardından bir kapı numarası biçiminde olur; örneğin:</p> <div style="background-color: #f0f0f0; padding: 5px; margin: 10px 0;">OS2R0G3(1822)</div> <p>Kapı numarası belirtilmediyse, varsayılan değer 1414 kullanılır.</p> <ul style="list-style-type: none"> Client channel connection name belirtilirse, Client channel name ve Client channel transport type de belirtilmeli. İstemci uygulamasının çalıştığı ortamda MQSERVER ya da MQCHLTAB ortam değişkeni ayarlandıysa, Client channel connection name yoksayılr.
İstemci kanalı adı	<p>Bir IBM MQ hizmet isteği sunan bir IBM MQ MQI istemcisi bağ tanımlama bağlantısı olduğunda kullanılan kanalı belirtir.</p> <ul style="list-style-type: none"> Client channel connection name belirtilirse, Client channel name ve Client channel transport type de belirtilmeli. İstemci uygulamasının çalıştığı ortamda MQSERVER ya da MQCHLTAB ortam değişkeni ayarlandıysa, Client channel name yoksayılr.
İstemci kanalı iletim tipi	<p>Bir IBM MQ hizmet isteği sunan bir IBM MQ MQI istemcisi bağ tanımlama bağlantısı yaptığıında kullanılacak iletim tipini belirler.</p> <ul style="list-style-type: none"> Client channel connection name belirtilirse, Client channel name ve Client channel transport type de belirtilmeli. İstemci uygulamasının çalıştığı ortamda MQSERVER ya da MQCHLTAB ortam değişkeni ayarlandıysa, Transport type yoksayılr. <p>İki farklı seçilebilir değer vardır:</p> <ul style="list-style-type: none"> TCP. TCP/IP iletim protokolünü belirtmek için kullanılır. Bu varsayılan değerdir. LU62. LU6.2 aktarım iletişim kuralını belirtmek için kullanılır.

Giriş iletisi şeması sayfası

Aşağıdaki çizelge, **Hizmet tanımı özellikleri** iletişim kutusunun **Giriş iletisi şeması** sayfasında ayarlayabileceğiniz öznitelikleri listeler. Bunlar, şemanın bilgi yükü için tanımlanmasına izin verir.

Öznitelik	Tanım
Gelen veri tipi	Beklenen gelen veri tipini belirtir. Yalın tipler için bu, <code>xsd:string</code> ya da <code>xsd:int</code> gibi yerleşik XML xsd tipleri kullanılarak modellenmiş olabilir. Daha karmaşık tiplerde, veri tipi için Import schema file ve Import namespace belirlenerek bir veri tipi dış dosyadan alınabilir.
Şema dosyasını içe aktar	İçe aktarılacak şema dosyasını belirtir.
Ad alanını al	İçe aktarılacak ad alanını belirtir.

Giriş iletisi üstbilgi sayfası

Aşağıdaki çizelge, **Hizmet tanımı özellikleri** iletişim kutusunun **Giriş iletisi üstbilgisi** sayfasında ayarlayabileceğiniz öznitelikleri listeler. Giriş sayfaları, hizmetin beklediği iletinin ayrıntılarını ve bu iletinin alınacağı hedef bilgilerini tanımlar. Özelliklerden bazıları yalnızca MQ bağ tanımlama tipinin hizmet tanımlamaları için geçerlidir.

Öznitelik	Tanım
CCSID	MQMD yapısındaki <i>CodedCharSetId</i> alanının karşılığı olan Kodlanmış Karakter Takımı Tanıtıcısı değerini belirler. Bu değer belirtilmezse, hizmet isteğinde bulunan kişi ve hizmet sağlayıcısı, ileti verilerinin karakter kümesine karşılık gelen değeri kullanır.
Biçim	İleti verilerinin biçim adını belirler. Bu özellik, <i>MQRFH2</i> biçim alanının ya da <i>MQRFH2</i> yoksa <i>MQMD</i> biçim alanının karşılığıdır. Değer, 0 ile 8 karakter uzunluğunda, A-Z ve 0-9 karakterlerinden oluşan bir karakter dizisi olmalıdır. <i>Biçim</i> , <i>Biçim</i> alanındaki yönergelere göre herhangi bir değere ayarlanabilir.

Öznitelik	Tanım
Kullanıcı özellikleri	<p>IBM MQ hizmet iletilerinde taşınan kullanıcı tanımlı verileri belirtir. Değerler, RFH2 klasör öğeleri için izin verilen biçimde belirtilmelidir; aşağıdaki gibi, XML benzeri bir sözdizimi kullanılarak kodlanmış bir dizi üçüz serisinde:</p> <pre data-bbox="834 394 1243 422"><name dt="datatype">value</name></pre> <p>dt="datatype" öğesi isteğe bağlıdır ve atlanırsa, bir dizgi olarak işlem görür ve öğelerin şu şekilde belirtilmesine izin verir:</p> <pre data-bbox="834 594 1065 621"><name>value</name></pre> <p>Örneğin:</p> <pre data-bbox="834 730 1373 779"><myprop1>value1</myProp1><myprop2>value2</myProp2><myprop3 dt="i4">99</myProp3></pre> <p>İzin verilen veri tipleri ve biçimleriyle ilgili ek bilgi için NameValueData (MQCHARn) başlıklı konuya bakın. UserId ya da parola gibi güvenlik duyarlı özelliklerin de içerilmemesi önerilir.</p>
İleti tipi	<p>Gönderilen iletinin tipini belirler. Bu özellik, MQMD yapısındaki <i>MsgType</i> ' a karşılık gelir. Olası beş değer şunlardır:</p> <ul data-bbox="818 1062 1471 1451" style="list-style-type: none"> • Belirlenmedi değeri, değer ayarlanmadığı anlamına gelir; dolayısıyla, değer Message exchange pattern değerinden alınır. Bu varsayılan değerdir. • İstek , iletinin yanıt gerektiren bir ileti olduğu anlamına gelir. Bu değer, hizmetin bir istek yanıt iletisi değişimi örüntülerini kullandığını belirtir. • Yanıtla , iletinin bir isteği yanıtlama anlamına gelir. • Rapor bu, iletinin bir rapor olduğu anlamına gelir. • Veri paketi , hizmetin tek yönlü bir ileti alışverişi olduğunu ve yanıt verilmeyeceğini belirtir. <p>Herhangi bir değer belirlenmezse, değer Message Exchange Pattern' e göre ayarlanır.</p>
Kalıcılık	<p>İletinin kalıcı olup olmadığını belirtir ve MQMD yapısındaki <i>Persistence</i> (Kalıcılık) alanına karşılık gelir. Olası üç değer şunlardır:</p> <ul data-bbox="818 1665 1446 1902" style="list-style-type: none"> • Kalıcı değil , iletilerin kalıcı olmadığı anlamına gelir. • Kalıcı , iletilerin kalıcı olduğu anlamına gelir. • Kuyruk varsayılan değeri , kuyruk yöneticisinin iletiyi, iletinin yerleştiği hedef tanımından saptması anlamına gelir. Bu varsayılan değerdir.

Öznitelik	Tanım
İleti Tanıtıcısı	<p>MQMD yapısındaki <i>MsgId</i> alanının karşılığı olan ileti tanıtıcısını belirtir.</p> <p>İleti Tanıtıcısı, belirli özelleştirilmiş IBM MQ uygulamalarının hizmetler olarak tanımlanmasına olanak sağlar (örneğin: bir giriş kuyruğunu paylaşan uygulamalar ve önceden tanımlanmış bir <i>msgId</i> değerine dayalı olarak bu iletiler için tasarlanmış iletileri seçen uygulamalar). Hizmet tanımlamalarında önceden tanımlanmış <i>msgIds</i>, bir istek-yanıt İletisi Değişimi Örüntüsünün isteğin <i>msgId</i> değerini döndürmesi gibi sorunlara yol açabilir.</p> <p>İleti tanıtıcısı bir karakter dizilimi ya da ikili değer olabilir. İkili değerler, iki karakterlik onaltılı değerlerin en çok 24 çiftine sahip bir dizgi olmalıdır.</p> <p>Bir iletişim kutusunu açmak ve metin ya da byte olarak bir değer girmek için Düzenle düğmesini tıklayın.</p>
İlinti Tanıtıcısı	<p>İlinti tanıtıcısını, MQMD yapısındaki <i>CorrelId</i> alanına karşılık gelen bir alan belirler. İlinti Tanıtıcısı, bir karakter dizilimi ya da ikili değer olabilir. İkili değerler, iki karakterlik onaltılı değerlerin en çok 24 çiftine sahip bir dizgi olmalıdır.</p> <p>Bir iletişim kutusunu açmak ve metin ya da byte olarak bir değer girmek için Düzenle düğmesini tıklayın.</p>
Son kullanma tarihi	<p>İleti geçerlik süresini belirtir. İmzalanmış bir tamsayı olmalıdır ve saniyenin onda biri olarak ölçülür. Süre bitimi aralığı 1-2 147 483 647 arasındadır.</p> <p>İletinin süresinin dolmadığını belirtmek için Sınırsız özel değeri kullanılır. -1 değeri WSDL dosyasına yazılır.</p> <p>Belirlenmemiş değeri, WSDL dosyasına herhangi bir değer yazmamanın anlamına gelir. Bu varsayılan değerdir.</p>
Öncelik	<p>İletiyile ilişkilendirilen önceliği belirtir ve MQMD yapısındaki <i>priority</i> (öncelik) alanına karşılık gelir. 0 ile 9 arasında bir tamsayı olarak belirtilmeli, en düşük öncelik 0, en yüksek öncelik 9 ile 9 arasında olmalıdır.</p> <p>A special value of Sınırsız is used to indicate that the message priority is taken from the definition of the first queue that the message is put to. -1 değeri WSDL dosyasına yazılır.</p> <p>Belirlenmemiş değeri, WSDL dosyasına herhangi bir değer yazmamanın anlamına gelir. Bu varsayılan değerdir.</p>

Öznitelik	Tanım
Kodlama	<p>İleti verilerinin sayısal kodlamasını belirtir; bu, MQMD yapısındaki <i>Encoding</i> (Kodlama) alanına karşılık gelir:</p> <ul style="list-style-type: none"> • Tamsayı , Normal ya da Ters çevrilmiş seçeneğini belirleyebilmenizi sağlar • Ondalık seçeneği, Normal ya da Ters çevrilmiş olarak seçilmenizi sağlar • Kayar seçeneği, Olağan, Ters çevrilmiş ya da S390seçeneğini belirlemenize olanak sağlar. • Anımsatıcı , seçilen diğer değerlere dayalı olarak 3 karakterlik anımsatıcıyı belirtir. R = Ters çevrilmiş, N = Normal ve 3 = S390. • Değer , seçimlerin sayısal değerini ve anımsatıcılı değerini belirtir.
Rapor seçenekleri	<p>Yanıt iletilinde ya da hata iletilinde bulunan ileti ve ilinti tanıtıcılarının hizmet sağlayıcısı tarafından nasıl ayarının ayarlanarak gerçekleştirileceğini belirler. Bu özellik, MQMD yapısındaki Rapor alanına karşılık gelir. Dört olası değer vardır:</p> <ul style="list-style-type: none"> • Yeni ileti tanıtıcısı , bu iletinin bir sonucu olarak bir rapor ya da yanıt oluşturulduysa, rapor ya da yanıt iletilisi için yeni bir <i>msgId</i> oluşturulduğunu belirtir. • Başarılı İleti Tanıtıcısı , bu iletinin bir sonucu olarak bir rapor ya da yanıt oluşturulduysa, bu iletinin <i>msgId</i> 'un rapor ya da yanıt iletilisinin <i>msgId</i> ' e kopyalandığını belirtir. • İleti tanıtıcısını İlinti Tanıtıcısına kopyala , bu iletinin bir sonucu olarak bir rapor ya da yanıt oluşturulduysa, bu iletinin <i>msgId</i> 'un rapor ya da yanıt iletilisinin <i>correlId</i> ' e kopyalandığını belirtir. • Geçiş İlintisi Tanıtıcısı , bu iletinin bir sonucu olarak bir rapor ya da yanıt oluşturulduysa, bu iletinin <i>correlId</i> 'un rapor ya da yanıt iletilisinin correlId ' e kopyalandığını belirtir.

Çıkış hedefi sayfası

Aşağıdaki çizelge, **Hizmet tanımı özellikleri** iletişim kutusunun **Çıkış hedefi** sayfasında ayarlayabileceğiniz öznitelikleri listeler. Çıkış sayfaları, hizmetin giriş iletilisine yanıt olarak göndereceği iletinin ayrıntılarını ve bu iletinin konacağı yeri tanımlar. Çıkış hedef adının başında, kuyruklar için 'msg/queue/' öneki ya da konular için 'msg/topic/' öneki bulunmalıdır.

Öznitelik	Tanım
Çıkış hedefi adı	Yanıt iletilisinin gönderildiği hedef kuyruğun ya da hedef konunun adını belirler ve MQMD yapısının ReplyToQ ve ReplyToQMgr alanlarına karşılık gelir. Hedef Adı, IBM MQ URI 'sının en büyük ya da konunun en büyük parçacığı biçimini almalıdır; örneğin: msg/queue/INS.QUOTE.REPLY
Hedef kuyruk yöneticisi adı	Hedef kuyruk yöneticisinin adını belirtir.
Bağlantı kuyruğu yöneticisi	İstekte bulunan hizmetin bağlanacağı kuyruk yöneticisinin adını belirtir. Bu, MQCONN () ve MQCONNX () çağrılarında kullanılan QmgrName parametresine karşılık gelir.
İstemci bağlantısı özellikleri	İstemci bağlantı özellikleri, bir hizmet isteğinin belirli bir makineye ya da kanala bağlanmasına ilişkin bilgileri içerebilecek ayrıntılı bağ tanımlarını belirler. İstemci bağ tanımlarını ve kanal adlarını belirleyebilmek bazı durumlarda kullanışlıdır, ancak bu durumda hizmetin kısıtlayıcı olabileceğini belirten bir yöntem kullanılabilir. Bu sorunun çözümü, bir hizmet tanımına dahil edilen bağlama bilgilerinin miktarını en aza indirerek temel altyapının ya da IBM MQ ' in iletilerin mümkün olduğu yerlerde yönlendirilmesine olanak tanımaktadır.
Kanal çizelgesi adı	Kanal bağlantısını tanıtmak için kullanılan istemci kanalı çizelge dosyasının adını belirler. <ul style="list-style-type: none"> • Channel table name belirtilmemişse, Channel table library yoksayılr. • MQSERVER ya da MQCHLTAB ortam değişkenlerinden biri, istemci uygulamasının çalıştığı ortamda ayarlandıysa, Channel table name yoksayılr.
Kanal çizelgesi kitaplığı	İstemci kanalı çizelgesine ilişkin yolu belirler. <ul style="list-style-type: none"> • İstemci uygulamasının çalışmakta olduğu ortamda MQSERVER ya da MQCHLLIB ortam değişkenleri ayarlandıysa, Channel table library yoksayılr. • Channel table name belirtilmemişse, Channel table library yoksayılr.

Öznitelik	Tanım
İstemci kanalı adı	<p>Hizmet isteğinde bulunan bir IBM MQ MQI istemcisi bağ tanımlama bağlantısı yaptığında kullanılan bağlantı dizilimini belirler. TCP/IP için, bağlantı, anasistem adı ve ardından bir kapı numarası biçiminde olur; örneğin:</p> <p style="background-color: #e0e0e0; padding: 5px;">OS2R0G3(1822)</p> <p>Kapı numarası belirtilmediyse, varsayılan değer 1414 kullanılır.</p> <ul style="list-style-type: none"> • Client channel connection name belirtilirse, Client channel name ve Client channel transport type de belirtilmeli. • İstemci uygulamasının çalıştığı ortamda MQSERVER ya da MQCHLTAB ortam değişkeni ayarlandıysa, Client channel connection name yoksayılr.
İstemci kanalı bağlantı adı	<p>Bir IBM MQ hizmet isteği sunan bir IBM MQ MQI istemcisi bağ tanımlama bağlantısı olduğunda kullanılan kanalı belirtir.</p> <ul style="list-style-type: none"> • Client channel connection name belirtilirse, Client channel name ve Client channel transport type de belirtilmeli. • İstemci uygulamasının çalıştığı ortamda MQSERVER ya da MQCHLTAB ortam değişkeni ayarlandıysa, Client channel name yoksayılr.
İstemci kanalı iletim tipi	<p>Bir IBM MQ hizmet isteği sunan bir IBM MQ MQI istemcisi bağ tanımlama bağlantısı yaptığında kullanılacak iletim tipini belirler.</p> <ul style="list-style-type: none"> • Client channel connection name belirtilirse, Client channel name ve Client channel transport type de belirtilmeli. • İstemci uygulamasının çalıştığı ortamda MQSERVER ya da MQCHLTAB ortam değişkeni ayarlandıysa, Transport type yoksayılr. <p>İki farklı seçilebilir değer vardır:</p> <ul style="list-style-type: none"> • TCP. TCP/IP iletim protokolünü belirtmek için kullanılır. Bu varsayılan değerdir. • LU62. LU6.2 aktarım iletişim kuralını belirtmek için kullanılır.

Çıkış iletisi şeması sayfası

Aşağıdaki çizelge, **Hizmet tanımı özellikleri** iletişim kutusunun **Çıkış iletisi şeması** sayfasında ayarlayabileceğiniz öznitelikleri listeler. Bunlar, şemanın bilgi yükü için tanımlanmasına izin verir.

Öznitelik	Tanım
Giden veri tipi	Beklenen giden veri tipini belirtir
Şema Dosyasını İçer Aktar	İçer aktarılacak şema dosyasını belirtir

Öznitelik	Tanım
Ad Alanı Al	İçe aktarılacak ad alanını belirtir

Çıkış iletisi üstbilgisi sayfası

Aşağıdaki çizelge, **Hizmet tanımı özellikleri** iletişim kutusunun **Çıkış iletisi üstbilgisi** sayfasında ayarlayabileceğiniz öznitelikleri listeler. Çıkış sayfaları, hizmetin giriş iletisine yanıt olarak göndereceği iletinin ayrıntılarını ve bu iletinin konacağı yeri tanımlar. Özelliklerden bazıları yalnızca MQ bağ tanımlama tipinin hizmet tanımlamaları için geçerlidir.

Öznitelik	Tanım
CCSID	MQMD yapısındaki <i>CodedCharSetId</i> alanının karşılığı olan Kodlanmış Karakter Takımı Tanıtıcısı değerini belirler. Bu değer belirtilmezse, hizmet isteğinde bulunan kişi ve hizmet sağlayıcısı, ileti verilerinin karakter kümesine karşılık gelen değeri kullanır.
Biçim	İleti verilerinin biçim adını belirler. Bu özellik, <i>MQRFH2</i> biçim alanının ya da <i>MQRFH2</i> yoksa <i>MQMD</i> biçim alanının karşılığıdır. Değer, 0 ile 8 karakter uzunluğunda, A-Z ve 0-9 karakterlerinden oluşan bir karakter dizisi olmalıdır. <i>Biçim</i> , <i>Biçim</i> alanındaki yönergelere göre herhangi bir değere ayarlanabilir.
Kullanıcı özellikleri	IBM MQ hizmet iletlerinde taşınan kullanıcı tanımlı verileri belirtir. Değerler, RFH2 klasör öğeleri için izin verilen biçimde belirtilmelidir; aşağıdaki gibi, XML benzeri bir sözdizimi kullanılarak kodlanmış bir dizi üçüz serisinde: <pre><name dt="datatype">value</name></pre> <p>dt="datatype" öğesi isteğe bağlıdır ve atlanırsa, bir dizgi olarak işlem görür ve öğelerin şu şekilde belirtilmesine izin verir:</p> <pre><name>value</name></pre> <p>Örneğin:</p> <pre><myprop1>value1</myProp1><myprop2>value2</myProp2><myprop3 dt="i4">99</myProp3></pre> <p>İzin verilen veri tipleri ve biçimleriyle ilgili ek bilgi için NameValueData (MQCHARn) başlıklı konuya bakın. UserId ya da parola gibi güvenlik duyarlı özelliklerin de içermemesi önerilir.</p>

Öznitelik	Tanım
İleti tipi	<p>Gönderilen iletinin tipini belirler. Bu özellik, MQMD yapısındaki <i>MsgType</i> ' a karşılık gelir. Olası beş değer şunlardır:</p> <ul style="list-style-type: none"> • Belirlenmedi değeri, değer ayarlanmadığı anlamına gelir; dolayısıyla, değer Message exchange patterndeğerinden alınır. Bu varsayılan değerdir. • İstek , iletinin yanıt gerektiren bir ileti olduğu anlamına gelir. Bu değer, hizmetin bir istek yanıt iletisi değişimi örüntülerini kullandığını belirtir. • Yeniden Yürüt , iletinin bir isteği yanıtlama anlamına gelir. • Rapor bu, iletinin bir rapor olduğu anlamına gelir. • Veri paketi , hizmetin tek yönlü bir ileti alışverişi olduğunu ve yanıt verilmeyeceğini belirtir. <p>Herhangi bir değer belirlenmezse, değer Message Exchange Pattern' e göre ayarlanır.</p>
Kalıcılık	<p>İletinin kalıcı olup olmadığını belirtir ve MQMD yapısındaki <i>Persistence</i> (Kalıcılık) alanına karşılık gelir. Olası üç değer şunlardır:</p> <ul style="list-style-type: none"> • Kalıcı değil , iletilerin kalıcı olmadığı anlamına gelir. • Kalıcı , iletilerin kalıcı olduğu anlamına gelir. • Kuyruk varsayılan değeri , kuyruk yöneticisinin iletiyi, iletinin yerleştiği hedef tanımından saptması anlamına gelir. Bu varsayılan değerdir.
İleti Tanıtıcısı	<p>MQMD yapısındaki <i>MsgId</i> alanının karşılığı olan ileti tanıtıcısını belirtir.</p> <p>İleti Tanıtıcısı, belirli özelleştirilmiş IBM MQ uygulamalarının hizmetler olarak tanımlanmasına olanak sağlar (örneğin: bir giriş kuyruğunu paylaşan uygulamalar ve önceden tanımlanmış bir msgId değerine dayalı olarak bu iletiler için tasarlanmış iletileri seçen uygulamalar). Hizmet tanımlamalarında önceden tanımlanmış <i>msgIds</i> , bir istek-yanıt İletisi Değişimi Örüntününün isteğin <i>msgId</i>değerini döndürmesi gibi sorunlara yol açabilir.</p> <p>İleti tanıtıcısı bir karakter dizilimi ya da ikili değer olabilir. İkili değerler, iki karakterlik onaltılı değerlerin en çok 24 çiftine sahip bir dizgi olmalıdır.</p> <p>Bir iletişim kutusunu açmak ve metin ya da byte olarak bir değer girmek için Düzenle düğmesini tıklatın.</p>

Öznitelik	Tanım
İlinti Tanıtıcısı	<p>İlinti tanıtıcısını, MQMD yapısındaki CorrelId alanına karşılık gelen bir alan belirler. İlinti Tanıtıcısı, bir karakter dizilimi ya da ikili değer olabilir. İkili değerler, iki karakterlik onaltılı değerlerin en çok 24 çiftine sahip bir dizgi olmalıdır.</p> <p>Bir iletişim kutusunu açmak ve metin ya da byte olarak bir değer girmek için Düzenle düğmesini tıklayın.</p>
Son kullanma tarihi	<p>İleti geçerlik süresini belirtir. İmzalanmış bir tamsayı olmalıdır ve saniyenin onda biri olarak ölçülür. Süre bitimi aralığı 1-2 147 483 647 arasındadır.</p> <p>İletinin süresinin dolmadığını belirtmek için Sınırsız özel değeri kullanılır. -1 değeri WSDL dosyasına yazılır.</p> <p>Belirlenmemiş değeri, WSDL dosyasına herhangi bir değer yazmamanın anlamına gelir. Bu varsayılan değerdir.</p>
Öncelik	<p>İletiyile ilişkilendirilen önceliği belirtir ve MQMD yapısındaki öncelik alanına karşılık gelir. 0 ile 9 arasında bir tamsayı olarak belirtilmeli, en düşük öncelik 0, en yüksek öncelik 9 ile 9 arasında olmalıdır.</p> <p>A special value of Sınırsız is used to indicate that the message priority is taken from the definition of the first queue that the message is put to. -1 değeri WSDL dosyasına yazılır.</p> <p>Belirlenmemiş değeri, WSDL dosyasına herhangi bir değer yazmamanın anlamına gelir. Bu varsayılan değerdir.</p>
Kodlama	<p>İleti verilerinin sayısal kodlamasını belirtir; bu, MQMD yapısındaki <i>Encoding</i> (Kodlama) alanına karşılık gelir:</p> <ul style="list-style-type: none"> • Tamsayı , Normal ya da Ters çevrilmiş seçeneğini belirleyebilmenizi sağlar • Ondalık seçeneği, Normal ya da Ters çevrilmiş olarak seçilmenizi sağlar • Kayar seçeneği, Olağan, Ters çevrilmiş ya da S390seçeneğini belirlemenize olanak sağlar. • Anımsatıcı , seçilen diğer değerlere dayalı olarak 3 karakterlik anımsatıcıyı belirtir. R = Ters çevrilmiş, N = Normal ve 3 = S390. • Değer , seçimlerin sayısal değerini ve anımsatıcılı değerini belirtir.

Öznitelik	Tanım
Rapor seçenekleri	<p>Yanıt iletisinde ya da hata iletisinde bulunan ileti ve ilinti tanıtıcılarının hizmet sağlayıcısı tarafından nasıl ayarının ayarlanarak gerçekleştirileceğini belirler. Bu özellik, MQMD yapısındaki Rapor alanına karşılık gelir. Dört olası değer vardır:</p> <ul style="list-style-type: none"> • Yeni ileti tanıtıcısı, bu iletinin bir sonucu olarak oluşturulan raporların ya da yanıtların, rapor ya da yanıt iletisi için yeni bir <i>msgId</i> oluşturulduğunu gösterir. • Başarılı İleti Tanıtıcısı, bu iletinin bir sonucu olarak bir rapor ya da yanıt oluşturulduysa, bu iletinin <i>msgId</i> 'un rapor ya da yanıt iletisinin <i>msgId</i> ' e kopyalandığını belirtir. • İleti tanıtıcısını İlinti Tanıtıcısına kopyala, bu iletinin bir sonucu olarak bir rapor ya da yanıt oluşturulduysa, bu iletinin <i>msgId</i> 'un rapor ya da yanıt iletisinin <i>correlId</i> ' e kopyalandığını belirtir. • Geçiş İlintisi Tanıtıcısı, bu iletinin bir sonucu olarak bir rapor ya da yanıt oluşturulduysa, bu iletinin <i>correlId</i> 'un rapor ya da yanıt iletisinin correlId ' e kopyalandığını belirtir.

İlgili görevler

“Yeni hizmet tanımlaması yaratılması” sayfa 215

Hizmet tanımı sihirbazı, hizmet tanımlamaları yaratma işlemi basitleştirir ve IBM MQ Explorer ile bütünleştirilir. Hizmet tanımı sihirbazı, IBM MQ 8.0 içinde kullanımdan kaldırılmıştır

“Hizmet tanımı havuzu eklenmesi” sayfa 214

Yeni bir hizmet tanımı havuzu yaratmak için bu bilgileri kullanın.

“Kuyruk yöneticilerinin ve nesnelerinin yapılandırılması” sayfa 40

Özellikler iletişim kutularını kullanarak, kuyruk yöneticisi ve nesnelerinin birçok özelliğini IBM MQ Explorer ' dan yapılandırabilirsiniz.

IBM MQ Abonelik Özellikleri

Tüm abonelikler için özellikleri ayarlayabilirsiniz. Bazı özellikler tüm abonelikler için geçerli değildir, bazı özellikler z/OS aboneliklerine özgüdür.

Aşağıdaki tablolarda ayarlayabileceğiniz tüm özellikler listelenir:

- [Genel](#)
- [Uzatıldı](#)
- [İstatistik](#)

Her özellik için, özelliği yapılandırmanız gerektiğinde kısa bir açıklama da vardır. Çizelgeler aynı zamanda DEFE, ALTER ve DISPLAY ALT komutlarına ilişkin MQSC deęiřtirgeleri de verir. MQSC komutlarına ilişkin ek bilgi için [MQSC komutlarını kullanarak yönetim](#) başlıklı konuya bakın.

Genel sayfa

Aşağıdaki tabloda, **Abonelik özellikleri** iletişim kutusunun **Genel** sayfasında ayarlayabileceğiniz özellikler listelenir.

Özellik	Anlamı	MQSC parametresi
Abonelik adı	Salt okunur. Yaratıldıktan sonra aboneliğin adını değiştiremezsiniz.	SubName
Konu adı	Abonelik tarafından kullanılan konu nesnesinin adı. Konu adı, isteğe bağlı bir konu kökü sağlar. En çok 48 karaktere izin verilir.	TOPICOBJ
Konu dizisi	Bu, abonelik için tam olarak nitelenmiş bir konu adı ya da genel arama karakteri konusunu belirtir. Bu dizgideki eğik çizgi (/) karakterinin özel anlamı vardır. Konu ağacındaki öğeleri sınırdışı eder. Bir konu dizgisi, (/) karakteriyle başlayabilir, ancak buna gerek yoktur. (/) karakteriyle başlayan bir dizgi, (/) karakteri olmadan başlayan dizgiyle aynı değil.	TOPICSTR
Joker kullanımı	Şema, Topic string içinde bulunan genel arama karakterlerini yorumlarken kullanılır. İki değer şunlardır: KONU: Joker karakterleri, konu sıradüzeninin bölümlerini temsil eder. CHAR: Genel arama karakterleri dizilimlerin bölümlerini gösterir.	WSCHEMA
Kapsam	Bu aboneliğin diğer kuyruk yöneticilerine iletilip ileilmeyeceğini belirler; böylece, abonenin diğer kuyruk yöneticilerindeki iletileri alır. İki değer şunlardır: ALL Abonelik, bir yayınlama/abone olma topluluğu ya da sıradüzeni aracılığıyla doğrudan bağlı tüm kuyruk yöneticilerine iletilir. MMGR Abonelik, yalnızca bu kuyruk yöneticisi içinde konu üzerinde yayınlanan iletileri iletir. Not: Bireysel aboneler yalnızca SUBSCOPE 'yi kısıtlayabilir. Parametre, konu düzeyinde ALL olarak ayarlanırsa, tek bir abone bunu bu abonelik için QMGR ile sınırlayabilir. Ancak, parametre konu düzeyinde QMGR olarak ayarlanırsa, tek bir abonenin ALL olarak ayarlanması etkili olmaz.	ALT KAPSAM
Hedef sınıfı	Hedef sınıfı, abonelik tarafından kullanılan hedefin yönetilen bir hedef olup olmadığını belirtir. İki değer şunlardır: YÖNETİCİLER: Hedef yönetiliyor. SAĞLAN: Hedef bir kuyruktur. Bu varsayılan değerdir.	DEĞİŞMEZ
Hedef kuyruk yöneticisi	Abonelik ile ilgili olarak yayınlanan iletiler için hedef kuyruk yöneticisi.	ALTQMGR
Hedef adı	Bu aboneliğe ilişkin iletilerin yerleştirilecek diğer ad, yerel, uzak ya da küme kuyruğunun adını belirler.	DEST

Özellik	Anlamı	MQSC parametresi
Seçici tipi	Belirtilmiş olan SelectionString tipi. Bu görüntü özelliği hesaplandı ve bir nesneyle ilişkilendirilmedi. Bir yöneticinin yalnızca iç seçicileri ya da yalnızca iç seçicileri görüntüleyebilmesi için seçici tipi filterable (örneğin, WHERE yantümcesi ile) olur.	SELTYPE

Genişletilmiş sayfa

Aşağıdaki tabloda, **Abonelik özellikleri** iletişim kutusunun **Genişletilmiş** sayfasında ayarlayabileceğiniz özellikler listelenir.

Özellik	Anlamı	MQSC parametresi
Değişken kullanıcı kimliği	Aboneliğin yaratıcısı dışındaki kullanıcıların, bu aboneye bağlanabileceğini ve aboneliğin sahipliğini alabileceğini belirler. İki değer şunlardır: ANY: Diğer kullanıcının doğru konu yetkisi denetimleri ve hedef yetki denetimleri varsa, diğer kullanıcılar abonelikte bağlantı kurabilirler. Bu varsayılan değerdir. FIXED(Sabit): Diğer kullanıcılar aboneliğe bağlanamıyor.	VARSER
Kullanıcı	Bu aboneliğin sahibi olan kullanıcı tanımını belirler.	SUBASER
Uygulama kimliği verileri	Aboneliğe gönderilen iletiler için Application identity data değeri kullanılır. Application identity data belirtilmemişse, boş bir varsayılan değer kullanılır.	PUBAPPID
Hesap simgesi	Aboneliğe gönderilen iletiler için Accounting token değeri kullanılır. Accounting token belirtilmemişse, varsayılan MQACT_NONE değeri kullanılır.	PUBACCT
Yayınlama önceliği	The Publish priority determines the manner in which pub/sub related message properties are added to the messages sent to the subscription. Kullanılabilir seçenekler şunlardır: Yayınlandığı gibi , bu abonelik için gönderilen ve yayınlanan iletiden sağlanan iletinin önceliğini belirtir. Kuyruk tanımlandığı gibi , bu abonelik için gönderilen iletinin önceliği anlamına gelir ve hedef olarak tanımlanan kuyruğun varsayılan önceliğinden alınır. Öncelik değeri, 0-9 arası bir öncelik belirlemenize olanak sağlar.	PUBPRTY
Abonelik Tanıtıcısı	The value of Subscription ID is assigned by the queue manager as an all time unique identifier for the subscription. This identifier can be used as an alternative to SUBNAME as the target for DISPLAY , ALTER , and DELETE MQSC commands when it is not possible to provide the SUBNAME due to its format, or if no SUBNAME was provided for an application created subscription.	ALT KIMLIK

Özellik	Anlamı	MQSC parametresi
Son kullanma tarihi	Yaratma tarihi ve saatinden aboneliğin yaşaması için zaman. Expiry , saniyenin onda biri cinsinden ölçülür. İki değer şunlardır: Sınırsız seçeneği, aboneliğin hiçbir zaman sona ermeyeceğini ya da kullanıcının bir saniyenin onda biri olarak ölçülen kendi değerini yazabileceğini belirtir. Varsayılan değer sıfır değeridir.	Son kullanma tarihi
Yalnızca istek	Request only indicates whether the subscriber will poll for updates via MQSUBPRQ API . İki değer şunlardır: Tümü , tüm yayınların aboneliğe teslim edildiği anlamına gelir. Bu varsayılan değerdir. İstek üzerine which means that publications are only delivered to the subscription in response to MQSUBPRQ API .	YALNIZCA
Abonelik düzeyi	Bu, abonelik ile ilişkili düzeydir. Bu abonelik yalnızca, yayınlama sırasında kullanılan PubLevel değerinden küçük ya da bu değere eşit olan en yüksek SubLevel değerine sahip abonelikler kümesinde yer alıyorsa, bu aboneliğe teslim edilecektir. Değer 0-9 aralığında olmalıdır. Sıfır en düşük düzeydir.	ALT DÜZEK

İstatistik sayfası

Aşağıdaki tabloda, **Abonelik özellikleri** iletişim kutusunun **İstatistikler** sayfasındaki özellikler listelenir. **İstatistikler** sayfası, aboneliğin geçmişiyle ilgili bilgileri görüntüler. **Statistics** (İstatistikler) sayfasında görüntülenen bilgiler salt okunur olur ve kullanıcı tarafından değiştirilemez.

Özellik	Anlamı	MQSC parametresi
Oluşturulma Tarihi	Salt okunur. Bu, aboneliğin oluşturulduğu tarihtir.	CRDATE
Yaratma Zamanı	Salt okunur. Bu, aboneliğin yaratıldığı süredir.	CRTIME
Değiştirme Tarihi	Salt okunur. Bu, aboneliğin özelliklerinin en son değiştirildiği tarihtir.	TARİH DEĞERİ
Değiştirme Zamanı	Salt okunur. Bu, aboneliğin özelliklerinin en son değiştirildiği dönemdir.	ALTTIME

İlgili kavramlar

[“Yayıncılar ve aboneler” sayfa 104](#)

Yayıncılar ve aboneler, ileti alışverişi yayınlama/abone olma yöntemini kullanarak ileti (yayınlar) gönderen ve alan uygulamalardır. Yayıncılar ve aboneler, yayıncıların gönderdikleri bilgilerin hedefini bilmemeleri için bir diğerdinden ayrılmaz ve aboneler, aldıkları bilgilerin kaynağını bilmiyorlardı.

İlgili görevler

[“Kuyruk yöneticilerinin ve nesnelere yapılandırılması” sayfa 40](#)

Özellikler iletişim kutularını kullanarak, kuyruk yöneticisi ve nesnelere birçok özelliğini IBM MQ Explorer ' dan yapılandırabilirsiniz.

[“Kuyruk özelliklerinde yapılan değişiklikler zorlamalı” sayfa 41](#)

Bir kuyruğun özelliklerinde yaptığınız değişiklikler bir kuyruk yöneticisinin ya da başka bir programın işlemini etkiliyorsa, değişiklikleri kuyruk özelliklerinde zorlamak isteyip istemediğinizi doğrulamamanız istenebilir.

İlgili başvurular

“Özellik iletişim kutularındaki dizgiler” sayfa 571

Belirli karakterleri bir dizgiye dahil etmek için, dizeyi belirli bir şekilde noktalamalısınız.

Süreç tanımlaması özellikleri

Süreç tanımlamaları için özellikleri ayarlayabilirsiniz. Bazı özellikler, tüm süreç tanımlaması tipleri için geçerli değildir. Özelliklerden bazıları z/OS süreç tanımlamalarına özgüler.

Aşağıdaki çizelgelerde, süreç tanımlamaları için ayarlayabileceğiniz tüm özellikler listelenir:

- Genel
- İstatistik

Her özellik için, özelliği yapılandırmanız gerektiğinde kısa bir açıklama da vardır. Çizelgeler ayrıca, DEFE, ALTER ve DISPLAY PROCESS komutlarına ilişkin MQSC değiştirgesini de verir. Daha fazla bilgi için bkz. ALTER PROCESS ve DISPLAY PROCESS

Genel sayfa

Aşağıdaki çizelge, Süreç Tanımlaması özellikleri iletişim kutusunun **Genel** sayfasında ayarlayabileceğiniz özellikleri listeler.

Özellik	Anlamı	MQSC parametresi
İşlem adı	Salt okunur. Süreç tanımı yaratıldıktan sonra, bu süreç tanımlamasının adını değiştiremezsiniz.	Süreç
Tanım	Süreç tanımlamasının amacına ilişkin anlamlı bir açıklama yazın. Bkz. MQ Gezgini 'nde dizgi girme .	TASARIMLA
Uygulama tipi	Başlatma kuyruğu tetikleyici iletisini aldığı anda, başlatılmaya başlayan uygulama tipini seçin. Sistem tarafından tanımlanan uygulamalar, 0 ile 65 535 arasında bir aralıktaki uygulamalardır. Kullanıcı tanımlı uygulamalar için, 65 536-999 999 999 aralığında bir değer yazın. Yalnızca, komutun yürütüldüğü altyapıda desteklenen uygulama tiplerini (kullanıcı tanımlı tipler dışında) belirtin: <ul style="list-style-type: none">• z/OS supports CICS (default), DOS, IMS, MVS, OS2, UNIX, Windows, Windows NT, and DEF.• OS/400 , OS/400 (varsayılan), CICSve DEF ' yi destekler.• Tandem NSK NSK ' yi destekliyor.• UNIX , UNIX (varsayılan), OS2, DOS, Windows, CICSve DEF ' yi destekler.• Windows NT , Windows NT (varsayılan), DOS, Windows, OS2, UNIX, CICSve DEF ' yi destekler.	UYGULAMA TIPI
Uygulama tanıtıcısı	Başlatılacak uygulamanın adını yazın. Genellikle bu, yürütülebilir nesnenin tam olarak nitelenmiş dosya adıdır. Uzunluk üst sınırı 256 karakterdir. Bir CICS uygulaması için, CICS işlem tanıtıcısını yazın; bir IMS uygulaması için IMS işlem tanıtıcısını yazın.	UYGULAMA
Ortam verileri	Başlatılmakta olan uygulamayla ilgili ortam bilgilerini yazın. Uzunluk üst sınırı 128 karakterdir.	ENVRDATA
Kullanıcı verileri	Başlatılmakta olan uygulamayla ilgili kullanıcı bilgilerini yazın. Uzunluk üst sınırı 128 karakterdir.	KullanıcıVerisi

Özellik	Anlamı	MQSC parametresi
QSG yok etme	Salt okunur. Bu, süreç tanımlamasının kuyruk paylaşımını içeren kuyruk paylaşımıdır. Bir süreç tanımlamasının yaratıldıktan sonra yok etmeyi değiştiremezsiniz. Queue manager , nesne tanımlamasının yalnızca onu barındıran kuyruk yöneticisinde kullanılabilir olduğu anlamına gelir; Group , nesne tanımlamasının paylaşılan havuzda saklanacak ve kuyruk paylaşım grubundaki her kuyruk yöneticisinin tanımının bir kopyası olduğu anlamına gelir; Copy , nesne tanımlamasının kuyruk yöneticisinin paylaşılan havuzdaki bir tanımın kuyruk yöneticisi olduğu anlamına gelir.	QSGDISP

İstatistik sayfası

Aşağıdaki çizelge, Süreç Tanımlamaları özellikleri iletişim kutusunun **İstatistikler** sayfasında ayarlayabileceğiniz özellikleri listeler. **İstatistikler** sayfası, süreç tanımlamalarının geçmişiyle ilgili bilgileri görüntüler. Bu özelliklerden hiçbirini düzenleyemezsiniz.

Özellik	Anlamı	MQSC parametresi
Değiştirme tarihi	Salt okunur. Bu, süreç tanımlamasına ilişkin özelliklerin en son değiştirildiği tarihtir.	TARİH DEĞERİ
Değiştirme zamanı	Salt okunur. Bu, süreç tanımlamasının özelliklerinin en son değiştirildiği saat.	ALTTIME

İlgili görevler

[“Kuyruk yöneticilerinin ve nesnelerinin yapılandırılması” sayfa 40](#)

Özellikler iletişim kutularını kullanarak, kuyruk yöneticisi ve nesnelerinin birçok özelliğini IBM MQ Explorer ' dan yapılandırabilirsiniz.

İlgili başvurular

[“Özellik iletişim kutularındaki dizgiler” sayfa 571](#)

Belirli karakterleri bir dizgiye dahil etmek için, dizeyi belirli bir şekilde noktalamalısınız.

Ad listesi özellikleri

Ad listelerine ilişkin özellikleri ayarlayabilirsiniz. Özelliklerden bazıları z/OS ad listelerine özgüler.

Aşağıdaki çizelgelerde ayarlayabileceğiniz özellikler listelenir:

- [Genel](#)
- [İstatistik](#)

Her özellik için, özelliği yapılandırmanız gerektiğinde kısa bir açıklama da vardır. Çizelgeler aynı zamanda DEFE, ALTER ve DISPLAY NAMELIST komutlarına ilişkin MQSC değiştirgesini de verir. MQSC komutlarına ilişkin ek bilgi için [MQSC komutlarını kullanarak yönetimbaşlıklı konuya](#) bakın.

Genel sayfa

Aşağıdaki çizelge, Namelist özellikleri iletişim kutusunun **Genel** sayfasında ayarlayabileceğiniz özellikleri listeler.

Özellik	Anlamı	MQSC parametresi
Ad listesi adı	Salt okunur. Ad listesi yaratıldıktan sonra, ad listesinin adını değiştiremezsiniz.	NAMELIST

Özellik	Anlamı	MQSC parametresi
Tanım	Ad listesinin amacına ilişkin anlamlı bir açıklama yazın. Bkz. MQ Gezgini 'nde dizgi girme.	TASARIMLA
Adlar	Ad listesiyle ilişkili nesnelerin adlarının listesini yazın. Nesneler yerel kuyruk yöneticisinde tanımlanmalıdır. Bkz. MQ Gezgini 'nde dizgi girme.	adlar
Ad sayısı	Salt okunur. Bu ad, ad listesindeki adların sayısıdır.	ADı
QSG yok etme	Salt okunur. Bu, ad listesinin kuyruk paylaşımı grubu yok etme grubudur. Bir ad listesinin yaratıldıktan sonra yok etme durumunu değiştiremezsiniz. Queue manager , nesne tanımlamasının yalnızca onu barındıran kuyruk yöneticisinde kullanılabilir olduğu anlamına gelir; Group , nesne tanımlamasının paylaşılan havuzda saklanacak ve kuyruk paylaşım grubundaki her kuyruk yöneticisinin tanımının bir kopyası olduğu anlamına gelir; Copy , nesne tanımlamasının kuyruk yöneticisinin paylaşılan havuzdaki bir tanımın kuyruk yöneticisi olduğu anlamına gelir.	QSGDISP

İstatistik sayfası

Aşağıdaki çizelge, Namelist özellikleri iletişim kutusunun **İstatistikler** sayfasında ayarlayabileceğiniz özellikleri listeler. **İstatistikler** sayfası, ad listesinin geçmişiyle ilgili bilgileri görüntüler. Bu özelliklerden hiçbirini düzenleyemezsiniz.

Özellik	Anlamı	MQSC parametresi
Değiştirme tarihi	Salt okunur. Bu, namelist 'in özelliklerinin en son değiştirildiği tarihtir.	TARİH DEĞERİ
Değiştirme zamanı	Salt okunur. Bu, namelist 'in özelliklerinin en son değiştirildiği zamana ait.	ALTTIME

İlgili görevler

“Kuyruk yöneticilerinin ve nesnelerinin yapılandırılması” sayfa 40

Özellikler iletişim kutularını kullanarak, kuyruk yöneticisi ve nesnelerinin birçok özelliğini IBM MQ Explorer 'dan yapılandırabilirsiniz.

İlgili başvurular

“Özellik iletişim kutularındaki dizgiler” sayfa 571

Belirli karakterleri bir dizgiye dahil etmek için, dizeyi belirli bir şekilde noktalamalısınız.

Kimlik doğrulama bilgileri özellikleri

Tüm kimlik doğrulama bilgileri nesneleri için özellikleri ayarlayabilirsiniz. Bazı özellikler tüm kimlik doğrulama bilgileri nesnesi tipleri için geçerli değildir ve bazı özellikler z/OS kimlik doğrulama bilgileri nesnelere özgüdür.

Aşağıdaki çizelgelerde ayarlayabileceğiniz özellikler listelenir:

- [Genel](#)
- [LDAP](#)
- [OCSP](#)
- [LDAP Kullanıcı Havuzu](#)
- [LDAP Yetkilendirmesi](#)

- Kullanıcı Kimliği + Parola
- İstatistik

Her özellik için, bu özelliği yapılandırmanız gerektiğinde kısa bir açıklama da vardır. Çizelgeler ayrıca DEFE, ALTER ve DISPLAY AUTHINFO komutlarına ilişkin MQSC değiştirgesini de verir. MQSC komutlarına ilişkin ek bilgi için MQSC komutlarını kullanarak yönetim başlıklı konuya bakın.

Genel sayfa

Aşağıdaki çizelge, Kimlik Doğrulama Bilgileri özellikleri iletişim kutusunun **Genel** sayfasında ayarlayabileceğiniz özellikleri listeler.

Özellik	Anlamı	MQSC parametresi
Authinfo adı	Salt okunur. Bir kimlik doğrulama bilgileri nesnesinin adını, yaratıldıktan sonra değiştiremezsiniz.	YAZAR BILGILERI
Authinfo tipi	Salt okunur. Bir kimlik doğrulama bilgi nesnesinin tipini, yaratıldıktan sonra değiştiremezsiniz.	YAZAR TIPI
Tanım	Kimlik doğrulama bilgileri nesnesinin amacına ilişkin anlamlı bir açıklama yazın. Bkz. <u>MQ Gezgini</u> 'nde dizgi girme.	TASARIMLA
QSG yok etme	Salt okunur. Kimlik doğrulama bilgileri nesnesine ilişkin kuyruk paylaşım grubu yok etme. Bir kimlik doğrulama bilgileri nesnesinin yaratıldıktan sonra yok etme durumunu değiştiremezsiniz. Queue manager , nesne tanımlamasının yalnızca onu barındıran kuyruk yöneticisinde kullanılabilir olduğu anlamına gelir; Group , nesne tanımlamasının paylaşılan havuzda saklanacak ve kuyruk paylaşım grubundaki her kuyruk yöneticisinin tanımının bir kopyası olduğu anlamına gelir; Copy , nesne tanımlamasının kuyruk yöneticisinin paylaşılan havuzdaki bir tanımın kuyruk yöneticisi olduğu anlamına gelir.	QSGDISP

LDAP sayfası

Aşağıdaki çizelge, CRL LDAP ya da IDPW LDAP Kimlik Doğrulama Bilgileri iletişim özellikleri iletişim kutusunun **LDAP** sayfasında ayarlayabileceğiniz özellikleri listeler. **LDAP** sayfası, LDAP sunucusuna ilişkin ad ve kimlik doğrulama bilgilerini görüntüler.

Özellik	Anlamı	MQSC parametresi
LDAP Sunucusu Adı	LDAP sunucusunun çalışmakta olduğu anasistemin anasistem adını, IPv4 noktalı ondalık adresini ya da IPv6 onaltılı gösterimini, isteğe bağlı bir kapı numarasıyla yazın. Bağlantı adını bir IPv6 adresi olarak belirlerseniz, yalnızca IBM WebSphere MQ 6.0 kimlik doğrulama bilgi nesnelerini çalıştıran sistemler bulunur. IPv6 yığını ile bu adresi çözümleyebilmektedir. Kimlik doğrulama bilgileri nesnesi kuyruk yöneticisinin CRL ad listesinin bir parçasıysa, kuyruk yöneticisi tarafından oluşturulan istemci kanalı çizelgesini kullanan tüm istemcilerin bağlantı adını çözümlenecek durumda olduğundan emin olun. On z/OS, to use a connection name that resolves to an IPv6 network address, the level of z/OS must support IPv6 for connecting to an LDAP server.	ADı

Özellik	Anlamı	MQSC parametresi
Kullanıcı kimliği	LDAP sunucusuna erişen kullanıcının Ayırt Edici Adını aşağıdaki sınırlamalarla yazın: <ul style="list-style-type: none"> • IBM i, UNIX ve Windows üzerinde uzunluk üst sınırı 1024 karakterdir. • z/OS üzerinde uzunluk üst sınırı 256 karakterdir. • Kullanıcı adında yıldız işaretleri (*) kullanıyorsanız, LDAP kullanıcı kimliği belirli bir ad olduğundan ve eşleştirme için kullanılan bir dizgi olmadığından, bunlar genel arama karakteri olarak değil, hazır karakter olarak işlem görür. 	LDAPUSER
Parola	LDAP sunucusuna erişen kullanıcının Ayırt Edici Adı ile ilişkili parolayı yazın. Uzunluk üst sınırı 32 karakterdir.	LDAPPWD

OCSP sayfası

Aşağıdaki çizelge, OCSP Kimlik Doğrulama Bilgileri özellikleri iletişim kutusunun **OCSP** sayfasında ayarlayabileceğiniz özellikleri listeler.

Özellik	Anlamı	MQSC parametresi
OCSP yanıtlayıcısı URL 'si	OCSP yanıtlayıcının iletişim kurabileceği URL. Bu özellik, bir AuthorityInfoAccess (AIA) sertifika uzantısındaki bir URL 'nin önceliğini alır.	OCSPURL

LDAP Kullanıcı Havuzu sayfası

Aşağıdaki tabloda, IDPW LDAP Kimlik Doğrulama Bilgileri özellikleri iletişim kutusunun **LDAP Kullanıcı Havuzu** sayfasında ayarlayabileceğiniz özellikler listelenir.

Özellik	Anlamı	MQSC parametresi
Eşdeğer kısa kullanıcı	LDAP kullanıcı kaydındaki bir alan, bu bağlantı için kısa bir kullanıcı adı olarak kullanılacak.	SHORSUSR
Kullanıcı kimliği temel ayırt edici adı	LDAP sunucusunda kullanıcı kayıtlarının yerini belirlemek için kullanılan temel DN.	BASEDNU
Güvenli iletişimi kullan	LDAP sunucusuna yönelik bağlantının TLS kullanılarak yapılıp yapılmayacağı.	SICCOMM
Kullanıcı Nesne Sınıfı	LDAP havuzundaki kullanıcı kayıtları için kullanılan LDAP nesnesi sınıfı.	SINIF
Niteleyici kullanıcı alanı	Uygulamalar tarafından sağlanan kullanıcı kimliklerinin, LDAP kullanıcı kaydında bir alan olarak tanımlanmasına izin verecek bir nitelik.	USRFIELD

LDAP Yetkilendirmesi

Aşağıdaki tabloda, IDPW LDAP Kimlik Doğrulama Bilgileri özellikleri iletişim kutusunun **LDAP Yetkisi** sayfasında ayarlayabileceğiniz özellikler listelenir.

Özellik	Anlamı	MQSC parametresi
Yetkilendirme yöntemi	<p>İşletim Sisteminden ya da LDAP ' den kullanıcı kimlikleri ve grupları kullanılarak yetki verilip yapılamayacağı. Olası değerler şunlardır:</p> <p>İşletim Sistemi. Yetkilendirme, İşletim Sistemindeki kullanıcı kimlikleri ve gruplar kullanılarak yapılır.</p> <p>Arama grubu. Yetkilendirme, LDAP ' den kullanıcı kimlikleri ve gruplar kullanılarak yapılır. LDAP havuzundaki grup girişi, grubun üyesi olan tüm kullanıcıların Ayırt Edici Adını listeleyen bir özellik içerir.</p> <p>Arama kullanıcısı. Yetkilendirme, LDAP ' den kullanıcı kimlikleri ve gruplar kullanılarak yapılır. LDAP havuzundaki kullanıcı girişi, kullanıcının ait olduğu grupların tüm ayırt edici adını listeleyen bir özellik içerir.</p> <p>V9.1.0 Arama grubu kısa adı. Yetkilendirme, LDAP ' den kullanıcı kimlikleri ve gruplar kullanılarak yapılır. LDAP havuzundaki grup girişi, grubun üyesi olan tüm kullanıcıların kısa kullanıcı adını listeleyen bir özellik içerir.</p>	YAZDIRMA
İç içe gruplara izin ver	<p>İç içe gruplara izin verilip verilmediği. Olası değerler şunlardır:</p> <p>Hayır. İç içe geçmiş gruplara izin verilmez.</p> <p>Evet. İç içe geçmiş gruplara izin verilir. Bir kullanıcının ait olduğu tüm grupların numaralandırılması için grup listesi özyineli olarak aranır.</p>	NESTGRP
Grup Temel DN	Bir LDAP sunucusundaki grup kayıtlarını bulmak için kullanılan temel DN.	BASEYNG
Grup nesnesi sınıfı	LDAP havuzundaki grup kayıtları için kullanılan LDAP nesnesi sınıfı.	SINIF GRUP
Grup alanını qualifying	Grubun, LDAP grup kaydında bir alan olarak tanımlanmasına izin verecek bir nitelik.	GRPALANE
Grup üyeliği alanı	Grup üyeliğini belirlemek için bir LDAP kullanıcısı ya da grup kaydında kullanılan özelliğin adı.	FINDGRP

Kullanıcı Kimliği + Parola sayfası

Aşağıdaki tabloda, IDPW OS ya da IDPW LDAP Kimlik Doğrulama Bilgileri özellikleri iletişim kutusunun **Kullanıcı Kimliği + Parola** sayfasında ayarlayabileceğiniz özellikler listelenir.

Özellik	Anlamı	MQSC parametresi
Yerel olarak bağlı bağlantıları denetle	<p>Yerel bağ tanımları kullanılarak yapılan bağlantıların, doğrulama için bir kullanıcı kimliği ve parola sağlamalı olması gerekir. Olası değerler şunlardır:</p> <p>Yok. Kullanıcı kimliği ve parola gerekli değil.</p> <p>İsteğe bağlı. Kullanıcı kimliği ve parola gerekli değil, ancak sağlandıysa, bunlar denetlenir.</p> <p>Denetimciler için gereklidir. Ayrıcalıklı kullanıcılar için kullanıcı kimliği ve parola gerekli.</p> <p>Her şey için gereklidir. Kullanıcı kimliği ve parola tüm kullanıcılar için gereklidir.</p> <p>Setting CHCKLOCL to Yöneticiler için gerekli or Tümü için gerekli results in the inability to locally administer the queue manager by way of the runmqsc commands unless you specify the -u UserID parameter on the runmqsc command line. If you do not specify this parameter, you see error message AMQ8135: Not authorized. Similarly, when you run IBM MQ Explorer on your local system, you might see error AMQ4036: Access not permitted when you are attempting to connect to a queue manager.</p> <p>Bir kullanıcı adı ve parola belirlemek için, yerel kuyruk yöneticisi nesnesini farenin sağ düğmesiyle tıklatın ve menüden Bağlantı Ayarları > Özellikler öğelerini seçin. UserID bölümünde, kullanıcı adını ve parolayı girin ve Tamam'ı tıklatın.</p>	CHCKLOCL
İstemci bağlantılarını denetle	<p>İstemci bağlantıları kullanılarak yapılan bağlantıların geçerlilik denetimi için bir kullanıcı kimliği ve parola sağlamalı olması gerekir. Olası değerler şunlardır:</p> <p>Yok. Kullanıcı kimliği ve parola gerekli değil.</p> <p>İsteğe bağlı. Kullanıcı kimliği ve parola gerekli değil, ancak sağlandıysa, bunlar denetlenecek.</p> <p>Denetimciler için gereklidir. Ayrıcalıklı kullanıcılar için kullanıcı kimliği ve parola gerekli.</p> <p>Her şey için gereklidir. Kullanıcı kimliği ve parola tüm kullanıcılar için gereklidir.</p>	CHCKCLNT
Kimliği doğrulanan kullanıcıyı kabul et	<p>Bu bağlantıya ilişkin bağlam olarak bir parolayla birlikte sağlanan kullanıcı kimliğinin benimsenip benimsenmeyeceğini belirleyin. Olası değerler şunlardır:</p> <p>Evet. Doğrulanan kullanıcı kimliği, bu bağlantı için bağlam olarak kabul edilecek. Sunulan kullanıcı kimliği bir LDAP kullanıcı kimliğiyse ve yetki denetimleri işletim sistemi kullanıcı kimlikleri kullanılarak yapılırsa, LDAP ' deki kullanıcı girişiyle ilişkilendirilen SHORUSR, yetkilendirme denetimlerinin yapılması için kimlik bilgileri olarak kabul edilir.</p> <p>Hayır. Doğrulanan kullanıcı kimliği, bu bağlantı için bağlam olarak kabul edilmeyecek.</p>	ADOPTCTX

Özellik	Anlamı	MQSC parametresi
Kimlik doğrulama hatası gecikmesi	Bu özellik, bir mqmconnx isteği tarafından yanıt alınmazsa, başarısızlık dönüş kodunu uygulamaya geri döndürmeden önce ne kadar süre geciktirileceğini belirtir. Saniye cinsinden, 0-60 arasında bir uzunluğa sahip olabilir. Sıfır değeri, gecikme eklenmemesinin anlamına gelir.	FAILDLY

İstatistik sayfası

Aşağıdaki çizelge, Kimlik Doğrulama Bilgileri özellikleri iletişim kutusunun **İstatistikler** sayfasında ayarlayabileceğiniz özellikleri listeler. **İstatistikler** sayfası, kimlik doğrulama bilgileri nesnesinin geçmişine ilgili bilgileri görüntüler. Bu özelliklerden herhangi birinin değerlerini düzenleyemezsiniz.

Özellik	Anlamı	MQSC parametresi
Değiştirme tarihi	Salt okunur. Bu, kimlik doğrulama bilgileri nesnesi özelliklerinin en son değiştirildiği tarihtir.	TARİH DEĞERİ
Değiştirme zamanı	Salt okunur. Bu, kimlik doğrulama bilgileri nesnesi özelliklerinin en son değiştirildiği saat.	ALTTIME

İlgili görevler

[“Kuyruk yöneticilerinin ve nesnelerinin yapılandırılması” sayfa 40](#)

Özellikler iletişim kutularını kullanarak, kuyruk yöneticisi ve nesnelerinin birçok özelliğini IBM MQ Explorer ' dan yapılandırabilirsiniz.

İlgili başvurular

[“Özellik iletişim kutularındaki dizgiler” sayfa 571](#)

Belirli karakterleri bir dizgiye dahil etmek için, dizeyi belirli bir şekilde noktalamalısınız.

Kanal kimlik doğrulama kaydı özellikleri

Kanal doğrulama kayıt nesneleri için özellikleri ayarlayabilirsiniz.

Aşağıdaki çizelgelerde ayarlayabileceğiniz özellikler listelenir:

- [Genel](#)
- [Address](#)
- [Blok adresi](#)
- [Blok kullanıcı](#)
- [kuyruk yöneticisi](#)
- [SSL eşdüzey](#)
- [İstemci kullanıcısı](#)
- [Uzatıldı](#)
- [İstatistik](#)

Her özellik için, bu özelliği yapılandırmanız gerektiğinde kısa bir açıklama da vardır. Çizelgeler, SET CHLAUTH ve DISPLAY CHLAUTH komutlarına ilişkin MQSC değiştirgesini de verir. MQSC komutlarına ilişkin ek bilgi için [MQSC komutlarını kullanarak yönetimbaşlıklı konuya](#) bakın.

Genel sayfa

Aşağıdaki tabloda, **Kanal Kimlik Doğrulama Kayıtları** özellikleri iletişim kutusunun **Genel** sayfasında ayarlayabileceğiniz özellikler listelenir.

Özellik	Anlamı	MQSC parametresi
Kanal tanıtımı	Kanal tanıtımı adı. Bkz. SET CHLAUTH .	Profil
Tip	Adres Haritası, Blok Adres Listesi, Blok Kullanıcı Listesi, Kuyruk Yöneticisi Haritası, SSL Eş Haritası ya da Kullanıcı Haritası olabilir. Bkz. SET CHLAUTH .	TİP
Tanım	Kanal kimlik doğrulama kaydının amacına ilişkin anlamlı bir açıklama yazın. Bkz. MQ Gezgini 'nde dizgi girme .	TASARIMLA

Adres sayfası

Aşağıdaki tabloda, **Kanal Kimlik Doğrulama Kayıtları** özellikleri iletişim kutusunun **Adres** sayfasında ayarlayabileceğiniz özellikler listelenir.

Not:

Bu parametre, TYPE (ADDRESSMAP), TYPE (QMGRMAP), TYPE (SSLPEERMAP) ve TYPE (USERMAP) özelliklerinde geçerlidir.

Özellik	Anlamı	MQSC parametresi
Address	Kanalın diğer ucunda, ortak kuyruk yöneticisinin ya da istemcinin IP adresiyle karşılaştırmak için kullanılacak süzgeci belirtir. SET komutu için, TYPE (ADDRESSMAP) parametresiyle bu parametrenin girilmesi zorunludur. Bkz. SET CHLAUTH .	ADRES

Blok adres sayfası

Aşağıdaki tabloda, **Kanal Kimlik Doğrulama Kayıtları** özellikleri iletişim kutusunun **Blok adresi** sayfasında ayarlayabileceğiniz özellikler listelenir.

Not:

Bu parametre yalnızca, TYPE (BLOCKADDR) özelliği ile geçerlidir.

Özellik	Anlamı	MQSC parametresi
Adres listesi	Herhangi bir kanal kullanılarak bu kuyruk yöneticisine bağlanmaktan engellenen IP adresi kalıplarının listesi. Bkz. SET CHLAUTH .	ADDRLIST LISTESI

Kullanıcı sayfasını engelle

Aşağıdaki tabloda, **Kanal Kimlik Doğrulama Kayıtları** özellikleri iletişim kutusunun **Blok kullanıcı** sayfasında ayarlayabileceğiniz özellikler listelenir.

Not:

Bu parametre yalnızca TYPE (BLOCKUSER) özelliği ile geçerlidir.

Özellik	Anlamı	MQSC parametresi
Kullanıcı listesi	Bu kanal ya da kanal kümesinin kullanılmasından engellenen kullanıcı kimliklerinin bir listesi. Bkz. SET CHLAUTH .	KULLANICI LISTESI

Kuyruk yöneticisi sayfası

Aşağıdaki çizelge, **Kanal Kimlik Doğrulama Kayıtları** özellikleri iletişim kutusunun **Kuyruk yöneticisi** sayfasında ayarlayabileceğiniz özellikleri listeler.

Not:

Bu parametre yalnızca, TYPE (QMGRMAP) özelliği ile geçerli olur.

Özellik	Anlamı	MQSC parametresi
Uzak kuyruk yöneticisi	Uzak ortak kuyruk yöneticisi adı örüntülerini belirler. Bkz. SET CHLAUTH .	QMNAME

SSL eşdüzey sayfası

Aşağıdaki tabloda, **Kanal Kimlik Doğrulama Kayıtları** özellikler iletişim kutusunun **SSL eşdüzey** sayfasında ayarlayabileceğiniz özellikler listelenmektedir.

Not:

Bu parametre yalnızca, özellik TYPE (SSLPEERMAP) ile geçerli olur.

Özellik	Anlamı	MQSC parametresi
Eş adı	The value of the Distinguished Name on the certificate from the peer queue manager or client at the other end of the IBM MQ channel. Kanal başlatıldığında, bu özelliğin değeri sertifikenin Ayırt Edici Adı ile karşılaştırılır. Bkz. SET CHLAUTH .	SSLPEER
SSL/TLS Yayıncısının Ayırt Edici Adı	İsteğe bağlı olan bu parametre belirtilirse, yalnızca, sertifikasının bir Sertifika Yetkilisi tarafından verilen ve eşleşen bir Ayırt Edici Adı olan bir Sertifika Yetkilisi tarafından verildiği bağlantılara izin verir. Bkz. SET CHLAUTH .	SSLCERTI

İstemci kullanıcı sayfası

Aşağıdaki tabloda, **Kanal Kimlik Doğrulama Kayıtları** özellikleri iletişim kutusunun **İstemci kullanıcı** sayfasında ayarlayabileceğiniz özellikler listelenir.

Not:

Bu parametre yalnızca, özellik TYPE (USERMAP) ile geçerli olur.

Özellik	Anlamı	MQSC parametresi
İstemci kullanıcı kimliği	İstemcinin değerlendirilen kullanıcı kimliğini belirtir. Bkz. SET CHLAUTH .	CLNTUSER

Genişletilmiş sayfa

Aşağıdaki çizelge, **Kanal Kimlik Doğrulama Kayıtları** özellikleri iletişim kutusunun **Genişletilmiş** sayfasında ayarlayabileceğiniz özellikleri listeler. Bkz. [SET CHLAUTH](#).

Özellik	Anlamı	MQSC parametresi
Kullanıcı kaynağı	Çalıştırma zamanında MCAUSER için kullanılacak kullanıcı kimliğinin kaynağı. Olası değerler Kanal, Harita ve Erişim Yok değerleridir.	USERSRC

Özellik	Anlamı	MQSC parametresi
MCA kullanıcı kimliği	Gelen bağlantı SSL DN, IP adresi, istemci değerlendirme kullanıcı kimliği ya da uzak kuyruk yöneticisi adı ile eşleştiğinde kullanılacak ileti kanalı kullanıcı kimliği. Bu özellik, yalnızca Kullanıcı kaynağı Harita olduğunda etkindir.	MCAUSER
Uyarı	Bu kaydın uyarı kipinde çalışması gerekip gerekmediğini belirtir. Olası değerler Evet ya da Hayır 'dır.	WARN
İstemci bağlantısını denetle	Bu kuralla eşleşen ve USERSRC (KANAL) ya da USERSRC (MAP) ile izin verilip verilmediğini belirler. Ayrıca, geçerli bir kullanıcı kimliği ve parolası da belirtilmelidir.	CHCKCLNT
Özel	Bu özellik, ayrı özellikler sunulmadan önce yeni özelliklerin yapılandırılmasına ayrılmıştır.	Özel

İstatistik sayfası

Kanal Kimlik Doğrulama Kayıtları özellikleri iletişim penceresinin **İstatistikler** sayfası, kanal doğrulama kaydının özellikleri en son değiştirildiğinde gösterilen salt okunur bilgileri görüntüler. Bu özelliklerin değerlerini düzenleyemezsiniz. Bkz. [DISPLAY CHLAUTH](#).

Özellik	Anlamı	MQSC parametresi
Değiştirme tarihi	Salt okunur. Bu, kimlik doğrulama bilgileri nesnesi özelliklerinin en son değiştirildiği tarihtir.	TARİH DEĞERİ
Değiştirme zamanı	Salt okunur. Bu, kimlik doğrulama bilgileri nesnesi özelliklerinin en son değiştirildiği saat.	ALTTIME

İlgili kavramlar

[Kanal doğrulama kayıtları](#)

İlgili başvurular

[AUTHREC](#)

İleti kanalı aracı kullanıcı kimliği (MCAUSER)

[“Özellik iletişim kutularındaki dizgiler” sayfa 571](#)

Belirli karakterleri bir dizgiye dahil etmek için, dizeyi belirli bir şekilde noktalamalısınız.

Çoklu Yayın İletişim Bilgileri nesnesi özellikleri

Multicast iletişim bilgileri nesnelere için özellikleri ayarlayabilirsiniz.

Aşağıdaki çizelgelerde ayarlayabileceğiniz özellikler listelenir:





- [Genel](#)
- [İstatistik](#)

Her özellik için, özelliği yapılandırmanız gerektiğinde kısa bir açıklama da vardır. Çizelgeler DEFE, ALTER ve DISABLE COMMINFO komutları için de eşdeğer MQSC değiştirgesini de verir. MQSC komutlarına ilişkin ek bilgi için [MQSC Komutları](#) başlıklı konuya bakın.

Genel sayfa

Aşağıdaki tabloda, iletişim bilgileri nesnesi özellikleri iletişim kutusunun **Genel** sayfasında ayarlayabileceğiniz özellikler listelenir.

Özellik	Anlamı	MQSC parametresi
İletişim Bilgileri	Yalnızca, tanımlandıktan sonra okuyun. İletişim bilgileri nesnesinin adı. Ad, bu kuyruk yöneticisinde tanımlı olan diğer iletişim bilgileri nesnesi adıyla aynı olmamalıdır. Ek bilgi için IBM MQ nesnelere ilişkin adlandırma kuralları başlıklı konuya bakın.	COMBİLGİ
Tip	Yalnızca, tanımlandıktan sonra okuyun. İletişim bilgileri nesnesinin tipi. Desteklenen tek tip MULTICAST ' dir.	TİP
Tanım	Düz metin açıklaması. Bir işletmen DISPLAY COMMINFO komutunu verdiğinde, açıklama iletişim bilgileri nesnesiyle ilgili açıklayıcı bilgiler sağlar. Daha fazla bilgi için bkz. DISPLAY COMMINFO . Tanım yalnızca görüntülenebilir karakterler içermeli. Uzunluk üst sınırı 64 karakterdir. DBCS kuruluşunda, DBCS karakterleri (uzunluk üst sınırı 64 byte) içerebilir. Not: Bu kuyruk yöneticisine ilişkin kodlanmış karakter takımı tanıtıcısında (CCSID) olmayan karakterler kullanılıyorsa, bu bilgiler başka bir kuyruk yöneticisine gönderilirse, bunlar yanlış çevrilebilir.	TASARIMLA
Grup adresi	Grup IP adresi ya da DNS adı. Grup adreslerini yönetme sorumluluğu yöneticidir. Tüm çok hedefli istemcilerin her konu için aynı grup adresini kullanması mümkündür; yalnızca, istemcideki bekleyen aboneliklerle eşleşen iletiler teslim edilir. Aynı grup adresinin kullanılması verimsiz olabilir; çünkü her istemci ağdaki her bir çoklu yayın paketini incelemeli ve işlemelidir. Farklı konulara ya da konu kümesine farklı IP grubu adresleri ayırmak daha verimlidir, ancak bu, özellikle diğerMQ dışı çok noktaya gönderim uygulamalarının ağ üzerinde kullanılsa dikkatli bir yönetim gerektirir. Varsayılan değer 239.0.0.0' dir.	GRPADDR
Kapı	İletilecek kapı numarası. Varsayılan kapı numarası 1414 ' dir.	PORT
İleti geçmişi	İleti geçmişi üst sınırı, NACK ' lar (negatif onaylar) durumunda yeniden iletimleri işlemek için sistem tarafından tutulan ileti geçmişinin miktresidir. 0 değeri en az güvenilirlik düzeyini verir. Varsayılan değer 100 iletidir.	MSGHIST

Özellik	Anlamı	MQSC parametresi
Kodlanmış karakter kümesi tanıtıcısı	<p>İletilerin iletileceği kodlanmış karakter takımı tanıtıcısı. 1 ile 65535 aralığında bir değer belirtin ya da bu değeri varsayılan değer olan As published değerine ayarlayın.</p> <p>CCSID, altyapınızda kullanılmak üzere tanımlanmış bir değer belirtmeli ve altyapıya uygun bir karakter takımı kullanmalıdır. CCSID değerini değiştirmek için bu değiştirgeyi kullanırsanız, değişiklik uygulandığında çalışmakta olan uygulamalar özgün CCSID ' yi kullanmaya devam eder. Bu yüzden, devam etmeden önce çalışan tüm uygulamaları durdurmanız ve yeniden başlatmanız gerekir. Bu, komut sunucusu ve kanal programlarını içerir.</p> <p>Bunu yapmak için, değişiklik yaptıktan sonra kuyruk yöneticisini durdurup yeniden başlatın. Bu değiştirge yalnızca aşağıdaki altyapılarda geçerlidir:</p> <ul style="list-style-type: none"> •  AIX •  IBM i •  Linux •  Solaris •  Windows <p>Her platform için desteklenen CCSID ' lere ilişkin ayrıntılar için bkz. Kod sayfası dönüştürme.</p>	CCSID
Kodlama	<p>İletilerin iletileceği kodlama.</p> <ul style="list-style-type: none"> • Yayınlandığı gibi. Bu varsayılan değerdir. • Tersine Çevrilmiş • Olağan • S390 • TNS • Kodlama 	Kodlama
Yeni abone geçmişi	<p>Yeni abone geçmişi, bir yayın akışına katılan bir abonenin şu anda kullanılabilir olduğu kadar veri alıp almadığını ya da yalnızca abonelik süresinden yapılan yayınları aldığını denetler.</p> <ul style="list-style-type: none"> • None. None değeri, vericinin yalnızca abonelik zamanından yapılan yayını iletmesine neden olur. Bu varsayılan değerdir. • ALL. ALL değeri, vericinin, bilindiği gibi konunun çok geçmiş tarihini yeniden aktarmasına neden olur. Bazı durumlarda, bu, alıkonan yayınlara benzer bir davranışa neden olabilir. 	NSUBIST
İzleyici aralığı (milisaniye)	<p>İzleme bilgilerinin güncellendiği saniye cinsinden ne sıklıkta güncellendiğini belirtir. Olay iletileri etkinleştirilirse, bu parametre ayrıca, bu COMMINFO nesnesi kullanılarak yaratılan çok hedefli tutamaçların durumuna ilişkin olay iletilerinin ne sıklıkta oluşturulacağını da denetler.</p> <p>0 değeri, izleme yapılmadığı anlamına gelir. Varsayılan değer 60'tır.</p>	MAYMUN

Özellik	Anlamı	MQSC parametresi
İletişim olayları	<p>Bu COMMINFO nesnesi kullanılarak yaratılan çoklu yayın tanıtıcıları için olay iletilerinin oluşturulup oluşturulmayacağını denetler. Olaylar yalnızca MONINT değıştirgesi kullanılarak etkinleştirilmişse oluşturulur. Olası üç değer şunlardır:</p> <ul style="list-style-type: none"> • Disabled. Multicast özelliğini kullanmayan uygulamalardan gelen yayınlar, Multicast kullanan uygulamalara köprülü değildir. Bu varsayılan değerdir. • Enabled. Multicast özelliğini kullanmayan uygulamalardan gelen yayınlar, Multicast kullanan uygulamalara köprülü olur. • Exception. İleti güvenilirliği güvenilirlik eşığının altındaysa olay iletileri yazılır. Güvenilirlik eşığı 90 olarak ayarlanır. 	COMMEV
Çoklu yayın köprüsü	<p>Multicast kullanan uygulamalardan yayınların çoklu yayın kullanan uygulamalara köprülü olup olmadığını denetler. Köprü, MCAST (YALNIZCA) olarak işaretlenen konular için geçerli değildir. Bu konular yalnızca çok hedefli trafik olabileceği için, kuyruk yayınlama/abone olma etki alanına köprü için geçerli değildir. Olası iki değer şunlardır:</p> <ul style="list-style-type: none"> • Disabled. Multicast özelliğini kullanmayan uygulamalardan gelen yayınlar, Multicast kullanan uygulamalara köprülü değildir. Bu, i5/OS için varsayılan değerdir. • Enabled. Multicast özelliğini kullanmayan uygulamalardan gelen yayınlar, Multicast kullanan uygulamalara köprülü olur. Bu, i5/OS dışındaki platformlar için varsayılan değerdir. 	Köprü
Çoklu yayın sağlıklı işletim bildirim aralığı (milisaniye)	<p>Sağlıklı işletim bildirim aralığı milisaniye olarak ölçülür ve vericinin, kullanılabilir başka veri olmadığı alıcılara bildirme sıklığını belirtir. Varsayılan değer 2000 milisaniyedir.</p>	MCHBINT
Çoklu yayın özelliği denetimi	<p>Çok hedefli özellikler, MQMD özelliklerinin ve kullanıcı özelliklerinin kaç tanesi iletiyle akıp geçeceğini denetler.</p> <ul style="list-style-type: none"> • All. Tüm kullanıcı özellikleri ve MQMD ' nin tüm alanları taşınır. Bu varsayılan değerdir. • Reply. Yalnızca kullanıcı özellikleri ve iletileri yanıtlamak için kullanılan MQMD alanları iletilir. Bu özellikler şunlardır: <ul style="list-style-type: none"> – MsgType – MessageId – CorrelId – ReplyToQ – ReplyToQmgr • User. Yalnızca kullanıcı özellikleri iletilir. • None. Hiçbir kullanıcı özelliği ya da MQMD alanı iletilmedi. • Compatible. Bu değer, iletinin iletiminin uyumlu bir kipte (RMM) gerçekleştirilmesine neden olur. Bu, yürürlükteki XMS uygulamaları ve aracı RMM uygulamalarıyla bazı işlemler arası işlem yapılmasına olanak sağlar. 	MCPROP

İstatistik sayfası

Aşağıdaki çizelge, **İletişim Bilgileri** özellikleri iletişim kutusunun **İstatistikler** sayfasında ayarlayabileceğiniz özellikleri listeler. **İstatistikler** sayfası, iletişim bilgileri nesnesinin geçmişiyle ilgili bilgileri görüntüler. Bu özelliklerden hiçbirini düzenleyemezsiniz.

Özellik	Anlamı	MQSC parametresi
Değiştirme tarihi	Salt okunur. Bu, iletişim bilgileri nesnesinin özelliklerinin en son değiştirildiği tarihtir.	TARİH DEĞERİ
Değiştirme zamanı	Salt okunur. İletişim bilgileri nesnesi özelliklerinin en son değiştirildiği saat.	ALTTIME

İlgili görevler

[“Kuyruk yöneticilerinin ve nesnelerinin yapılandırılması” sayfa 40](#)

Özellikler iletişim kutularını kullanarak, kuyruk yöneticisi ve nesnelerinin birçok özelliğini IBM MQ Explorer 'dan yapılandırabilirsiniz.

Depolama sınıfı özellikleri

Depolama sınıflarına ilişkin özellikleri ayarlayabilirsiniz. Depolama sınıfları yalnızca z/OS üzerinde kullanılabilir.

Aşağıdaki tabloda ayarlayabileceğiniz özellikler listelenir.

Her özellik için, özelliği yapılandırmanız gerektiğinde kısa bir açıklama da vardır. Çizelgeler ayrıca DEFE, ALTER ve DISPLAY STGCLASS komutlarına ilişkin MQSC değiştirgesini de verir. MQSC komutlarına ilişkin ek bilgi için [MQSC komutlarını kullanarak yönetimbaşlıklı konuya](#) bakın.

Genel sayfa

Aşağıdaki tabloda, **Depolama sınıfı özellikleri** iletişim kutusunun **Genel** sayfasında ayarlayabileceğiniz özellikler listelenir.

Özellik	Anlamı	MQSC parametresi
Depolama sınıfı adı	Salt okunur. Yaratıldıktan sonra depolama sınıfının adını değiştiremezsiniz.	STGCLASS
Tanım	Depolama sınıfının amacına ilişkin anlamlı bir açıklama yazın. Bkz. MQ Gezgin 'nde dizgi girme .	TASARIMLA
PageSet tanıtıcısı	Bu, depolama sınıfının ilişkilendirildiği sayfa kümesi tanıtıcısıdır. Bir sayı yazın, 00-99 arası, iki karakter uzunluğunda. Bu özellik boş bırakılırsa, değer varsayılan depolama sınıfından alınır, SYSTEMST.	PSID
QSG yok etme	Salt okunur. Kuyruk paylaşımı grubu depolama sınıfının yok edilmesi. Bir depolama sınıfının yaratıldıktan sonra yok etme durumunu değiştiremezsiniz. Queue manager , nesne tanımlamasının yalnızca onu barındıran kuyruk yöneticisinde kullanılabilir olduğu anlamına gelir; Group , nesne tanımlamasının paylaşılan havuzda saklanacak ve kuyruk paylaşım grubundaki her kuyruk yöneticisinin tanımının bir kopyası olduğu anlamına gelir; Copy , nesne tanımlamasının kuyruk yöneticisinin paylaşılan havuzdaki bir tanımın kuyruk yöneticisi olduğu anlamına gelir.	QSGDISP

Özellik	Anlamı	MQSC parametresi
XCF grup adı	IMS köprüsünü kullanıyorsanız, bu, IMS sisteminin ait olduğu XCF grubunun adıdır. 1-8 karakter uzunluğunda bir ad yazın. İlk karakter A 'dan Z' ye büyük harfli bir harf olmalıdır; sonraki karakterler A 'dan Z' ye, 0 ile 9 arasındaki sayılara ya da her ikisine de büyük harf olmalıdır.	XCFGNAME
XCF üyesi adı	If you are using the IMS bridge, this is the XCF member name of the IMS system within the XCF group that is specified in the XCF group name property. 1-16 karakter uzunluğunda bir ad yazın. İlk karakter A 'dan Z' ye büyük harfli bir harf olmalıdır; sonraki karakterler A 'dan Z' ye, 0 ile 9 arasındaki sayılara ya da her ikisine de büyük harf olmalıdır.	XCFMNAME
Geçiş bileti appl adı	Bu, MQIIH üstbilgisinde belirtilen passticket doğrulanırken RACF ' ye geçirilen uygulama adıdır. Bir değer belirtmezseniz, geçerlilik denetimi işlemi z/OS Toplu İş Profili Adını kullanır. Bu, RACF ' un bir profili MVSxxxx biçiminde kullandığı anlamına gelir. Burada xxxx , kuyruk yöneticisinin çalışmakta olduğu z/OS sisteminin SMFID değeridir.	PASSTKTA
Değiştirme tarihi	Salt okunur. Bu, depolama sınıfındaki özelliklerin en son değiştirildiği tarihtir.	TARİH DEĞERİ
Değiştirme zamanı	Salt okunur. Bu, depolama sınıfındaki özelliklerin en son değiştirildiği saat.	ALTTIME

İlgili görevler

“Kuyruk yöneticilerinin ve nesnelere yapılandırılması” sayfa 40

Özellikler iletişim kutularını kullanarak, kuyruk yöneticisi ve nesnelere birçok özelliğini IBM MQ Explorer ' dan yapılandırabilirsiniz.

İlgili başvurular

“Özellik iletişim kutularındaki dizgiler” sayfa 571

Belirli karakterleri bir dizgiye dahil etmek için, dizeyi belirli bir şekilde noktalamalısınız.

z/OS Kuyruk paylaşım grubu özellikleri

Herhangi bir kuyruk paylaşım grubu özelliklerinin değerlerini düzenleyemezsiniz.

Aşağıdaki çizelgeler, kuyruk paylaşım gruplarına ilişkin tüm özellikleri listeler.

Her özellik için, ne anlama geldiği hakkında kısa bir açıklama vardır. Eşdeğeri MQSC komutu, kuyruk yöneticisinin ait olduğu kuyruk paylaşım grubuyla ilgili bilgileri döndüren DISPLAY GROUP (Görüntü Grubu) değeridir. MQSC komutlarına ilişkin ek bilgi için [MQSC komutlarını kullanarak yönetimbaşlıklı konuya](#) bakın.

Bu özelliklerden herhangi birinin değerlerini düzenleyemezsiniz.

Özellik	Anlamı
Kuyruk paylaşım grubu adı	Kuyruk paylaşım grubunun adı.
Kuyruk yöneticisi adı	Kuyruk yöneticisinin adı.
Kuyruk yöneticisi numarası	Gruptaki kuyruk yöneticisinin içinde bulunan, dahili olarak üretilen numara.
Db2 ad	Kuyruk yöneticisinin bağlanacağı Db2 altsisteminin ya da grubunun adı.

Özellik	Anlamı
Kuyruk yöneticisi durumu	Kuyruk yöneticisinin yürürlükteki durumu. Active , kuyruk yöneticisinin çalışmakta olduğu anlamına gelir; Inactive , kuyruk yöneticisinin çalışmadığı, olağan bir şekilde sonlandırılmış olduğu anlamına gelir; Failed , kuyruk yöneticisinin çalışmadığı, olağandışı sona erdirilmediği anlamına gelir; Created , kuyruk yöneticisinin gruba tanımlandığını, ancak henüz başlatılmadığını gösterir; Unknown , durumun saptanamadığı anlamına gelir.
Db2 Bağlantı durumu	Db2 ile bağlantının geçerli durumu.
Komut düzeyi	Kuyruk yöneticisi tarafından desteklenen komut düzeyi.
Kuyruk yöneticisi CPF	Kuyruk yöneticisinin komut öneki.

İlgili kavramlar

“Kuyruk paylaşım grupları” sayfa 35

Kuyruk paylaşım grupları yalnızca z/OS kuyruk yöneticilerinde bulunur. Kuyruk paylaşım grubu, aynı paylaşılan kuyruklara erişebilen kuyruk yöneticilerinden oluşan bir gruptur. Kuyruk paylaşım grubunun her üyesinin, aynı paylaşılan kuyruklara erişimi vardır.

z/OS Bağlaşım olanağı yapısı özellikleri

Bağlaşım tesisi yapılarına ilişkin özellikleri ayarlayabilirsiniz. Bağlaşım tesisi yapıları yalnızca z/OS üzerinde kullanılabilir.

Her özellik için, özelliği yapılandırmanız gerektiğinde kısa bir açıklama da vardır. Çizelgeler aynı zamanda DEFE, ALTER ve DISPLAY CFSTRUCT komutlarına ilişkin MQSC değiştirgesini de verir. MQSC komutlarına ilişkin ek bilgi için [MQSC komutlarını kullanarak yönetimbaşlıklı konuya](#) bakın.

Genel sayfa

Bu tablo, **Coupling tesis yapısı özellikleri** iletişim kutusunun **Genel** sayfasında ayarlayabileceğiniz özellikleri listeler.

Özellik	Anlamı	MQSC parametresi
Bağlaşım olanağı adı	Salt okunur. Bağlaşım olanağı yapısının adını, yaratıldıktan sonra değiştiremezsiniz.	CFUSTRİ
Bağlaşım tesisi tanımı	Bağlaşım olanağı yapısının amacına ilişkin anlamlı bir açıklama yazın. Bkz. “Özellik iletişim kutularındaki dizgiler” sayfa 571.	TASARIMLA
Düzye	Salt okunur. Bu bağlaşım olanağı uygulama yapısı için işlevsel yetenek düzeyi.	CFLEVEL
Kurtarma	Salt okunur. Bu özellik, uygulama yapısı için bağlaşım olanağı yapısı kurtarma özelliğinin desteklenip desteklenmediğini belirtir.	Kurtar

Özellik	Anlamı	MQSC parametresi
Bağlaşım olanağı bağlantı kaybı	<p>Kuyruk yöneticisi, CF yapılarına bağlantı kaybettiğinde yapılacak işlemi belirtir. Üç seçenek şunlardır:</p> <ul style="list-style-type: none"> • Kuyruk yöneticisi olarak. Alınan işlem, kuyruk yöneticisi CFCONLOS özelliğinin ayarına dayalıdır. • Tolerans. Kuyruk yöneticisi, CF yapılarına bağlantı kaybına neden olur ve sonlandırılmaz. • Sonlandır. CF yapılarına bağlantı kayb olduğunda kuyruk yöneticisi sonlandırılır. <p>Bu parametre yalnızca CFLEVEL (5) ya da sonraki yayın düzeylerinden geçerli olur. Bu özelliği, 5 'ten önceki bir CFLEVEL konumundaki bir yapı için, PCF neden kodu MQRCCF_PARM_CONFLICSE döndürülmekte olan bir yapı için ayarlanıyor.</p>	CFCONLOS
Otomatik kurtarma	<p>Bir kuyruk yöneticisi yapının başarısız olduğunu saptadığında otomatik kurtarma işlemini belirtir. Ya da bir kuyruk yöneticisi yapıyla bağlantı kaybettiğinde ve SysPlex ' deki hiçbir sistemin, yapının ayrıldığı Coupling Facility ile bağlantı kurulabilmesine neden olur. Değer, aşağıdaki değerlerden herhangi biri olabilir:</p> <ul style="list-style-type: none"> • Evet. Yapı ve ilişkili paylaşılan ileti veri kümeleri otomatik olarak kurtarılır. • Hayır. Yapı otomatik olarak kurtarılmaz. <p>Bu parametre yalnızca CFLEVEL (5) ya da sonraki yayın düzeylerinden geçerli olur. Bu parametreyi, 5 'ten önceki bir CFLEVEL konumundaki bir yapı için, PCF neden kodu MQRCCF_PARM_CONFLICSE döndürülmekte olan bir yapı için ayarlanıyor.</p>	KAYDEDIOTOMATIK
Değiştirme tarihi	Salt okunur. Bağlaşım olanağı yapısının özelliklerinin en son değiştirildiği tarih.	TARİH DEĞERİ
Değiştirme zamanı	Salt okunur. Bağlaşım tesisi yapısının özelliklerinin en son değiştirildiği saat.	ALTTIME
Durum	Salt okunur. Bağlaşım olanağı yapısının geçerli durumu.	DURUM

İleti boşaltma sayfası

Bu tablo, Coupling tesis yapısı özellikleri iletişim kutusunun **İleti boşaltma** sayfasında ayarlayabileceğiniz özellikleri listeler.

Özellik	Anlamı	MQSC parametresi
Boşaltma	Gerekirse, paylaşılan bir kuyruğa ilişkin ileti verilerinin saklandığı yeri seçin. Bu, Db2, SMDS (paylaşılan ileti veri kümesi) ya da herhangi bir boşaltma gerekmiyorsa Yok olabilir.	OFFLOAD
Boşaltma kuralı 1 eşiği (%)	Bu değeri, bağlaşım olanağı yapısının kullanılan sığınağına ilişkin ilk eşiğinizi temsil edecek şekilde düzenleyin. Örneğin, %70 'i, bağlaşım olanağı yapısı depolama alanının %70 'i kullanıldığında, ofsajt 'ın tetikleneceğini gösterir.	OFFLD1TH

Özellik	Anlamı	MQSC parametresi
Boşaltma kuralı 1 boyutu	Bu değer, Tablo Dışı kural 1 'de belirtilen kapasite eşliğine ulaşıldığında, boşaltmak üzere seçilen iletilerin boyutunu temsil etmek için bu değeri düzenleyin. Belirtilen büyüklüğü aşan tüm iletiler, boşaltılacak şekilde seçilir. Örneğin, 32k , 32k değerini aşan tüm iletilerin boşaltılacağını belirtir.	OFFLD1SZ
Boşaltma kuralı 2 eşliği (%)	Bu değeri, bağlaşım olanağı yapısının kullanılan sığasına ilişkin ikincil eşiğınızı temsil edecek şekilde düzenleyin. Örneğin %80 'i, bağlaşım olanağı yapısı depolama alanının %80 'i kullanılsa, boşaltma tetikleneceğini belirtir.	OFFLD2TH
Boşaltma kuralı 2 boyutu	Bu değer, Tablo Dışı kural 2 'de belirtilen kapasite eşliğine ulaşıldığında, boşaltmak üzere seçilen iletilerin boyutunu temsil etmek için bu değeri düzenleyin. Belirtilen büyüklüğü aşan tüm iletiler, boşaltılacak şekilde seçilir. Örneğin, 4k , 4k değerini aşan tüm iletilerin boşaltılacağını belirtir.	OFFLD2SZ
Boşaltma kuralı 3 eşliği (%)	Bu değeri, bağlaşım olanağı yapısının kullanılan sığasına ilişkin son eşiğınızı temsil edecek şekilde düzenleyin. Örneğin, %90, bağlaşım olanağı yapısı depolamanın %90 'ı kullanıldığında, ofsayt 'ın tetikleneceğini belirtir.	OFFLD3TH
Boşaltma kuralı 3 boyutu	Bu değer, Tablo Dışı kural 3 'te belirtilen kapasite eşliğine ulaşıldığında, boşaltmak üzere seçilen iletilerin boyutunu temsil etmek için bu değeri düzenleyin. Belirtilen büyüklüğü aşan tüm iletiler, boşaltılacak şekilde seçilir. Örneğin, 0k , kalan tüm iletilerin boşaltılacağını belirtir.	OFFLD3SZ
Soysal veri kümesi adı	Bu yapıyla ilişkili paylaşılan ileti veri kümeleri grubu için kullanılacak soysal veri kümesi adını sağlamak için bu değeri düzenleyin.	DSGROUP
Mantıksal blok büyüklüğü	Bu değeri, paylaşılan veri kümesi alanını tek tek kuyruklara ayırdığı mantıksal blok boyutunu sağlamak için düzenleyin.	DSBLOCK
Arabelleklerin sayısı	Paylaşılan ileti veri kümelerine erişmek için her kuyruk yöneticisinde ayrılacak arabellek sayısını sağlamak için bu değeri düzenleyin.	DSBUFS
Veri kümesini genişlet	Kuyruk yöneticisinin tam dolu olduğunda paylaşılan bir ileti veri kümesini genişletmesi gerekirken gerekmediğini denetlemek için bu değeri değiştirgeyi düzenleyin ve veri kümesinde daha fazla bloklar gereklidir.	Genişlet

İlgili görevler

“Kuyruk yöneticilerinin ve nesnelerinin yapılandırılması” sayfa 40

Özellikler iletişim kutularını kullanarak, kuyruk yöneticisi ve nesnelerinin birçok özelliğini IBM MQ Explorer ' dan yapılandırabilirsiniz.

İlgili başvurular

“Özellik iletişim kutularındaki dizgiler” sayfa 571

Belirli karakterleri bir dizgiye dahil etmek için, dizeyi belirli bir şekilde noktalamalısınız.

Küme kuyruk yöneticisi özellikleri

Küme Kuyruğu Yöneticisi özellikleri iletişim penceresi, seçilen küme kuyruğu yöneticilerindeki küme gönderici ve küme alıcı kanallarının özelliklerini gösterir. Küme Kuyruğu Yöneticisi özellikleri iletişim kutusundaki özelliklerden hiçbirini düzenleyemezsiniz.

Küme kuyruğu yöneticileri, bir kümenin üyesi olan kuyruk yöneticileridir. *Küme kuyruk yöneticisi* terimi, bir kümedeki her kuyruk yöneticisinin kümedeki diğer kuyruk yöneticilerine ve nesnelere ilişkin, özellikle de küme gönderici ve küme alıcı kanallarında bulunan diğer kuyruk yöneticilerine ve nesnelere gönderme yaptığı kayıtları belirtmek için de kullanılır.

Küme Kuyruğu Yöneticisi özellikleri iletişim penceresi, seçilen küme kuyruğu yöneticisindeki küme gönderici ve küme alıcı kanallarının özelliklerini gösterir. Aşağıdaki çizelgelerde özellikler iletişim kutusunda görüntülenen özellikler listelenir. Bu özellikler, Kanal özellikleri iletişim kutusunda aynı kanallara ilişkin gösterilen özelliklerden değişiklik gösterir (bkz. [Kanal özellikleri](#)).

- [Genel](#)
- [Uzatıldı](#)
- [MCA](#)
- [Çıkışlar](#)
- [LU6.2](#)
- [Yeniden deneme](#)
- [İleti yeniden deneme sayısı](#)
- [Küme](#)
- [SSL](#)
- [İstatistik](#)

Küme Kuyruğu Yöneticisi özellikleri iletişim kutusundaki özelliklerden hiçbirini düzenleyemezsiniz.

Çizelgeler, DISPLAY CLUSQMGR komutu için eşdeğer MQSC parametresi verir. MQSC komutlarına ilişkin ek bilgi için [MQSC komutlarını kullanarak yönetimbaşlıklı konuya](#) bakın.

Genel sayfa

Aşağıdaki çizelge, Küme Kuyruğu Yöneticisi özellikleri iletişim kutusunun **Genel** sayfasında yer alan özellikleri listeler.

Özellik	Anlamı	MQSC parametresi
Kanal adı	Kanal tanımlamasının adı.	Kanal
Kanal durumu	Bu, kanala ilişkin geçerli durumdur.	DURUM
Bağlantı adı	Küme gönderici kanallarında, hedef kuyruk yöneticisini barındıran bilgisayarın adı. Küme alıcı kanalları için bu, yerel kuyruk yöneticisini barındıran bilgisayarın adıdır. Bağlantı adının biçimi, seçilen iletim protokolünün biçimine bağlıdır.	ADı
Tanım	Küme kanalının açıklaması.	TASARIMLA
Yerel iletişim adresi	Kanal TCP/IP 'yi kullanıyorsa ve kanal, giden iletişimler için belirli bir IP adresi, kapı ya da kapı aralığı kullanıyorsa, kanala ilişkin yerel iletişim adresi belirtilir. Kanal adrese yerel olarak bağlanıyor. Kullanılan biçim <i>ipaddress (low-port, high-port)</i> biçimidir; burada <i>ipaddress</i> , IPv4 noktalı onlu, IPv6 onaltılı ya da alfasayısal anasistem adı biçiminde belirtilen IP adresidir. Örneğin, 192.0.2.1 herhangi bir kapıyla IPv4 adresini belirtir; 192.0.2.1(1000), IPv4 adresini ve belirli bir kapıyı belirtir; 192.0.2.1(1000,2000), IPv4 adresini ve bir kapı aralığını belirtir; (1000) yalnızca bir kapı belirtir.	KAPSAYICI
Askıya al	Bu, kuyruk yöneticisinin kümeden askıya alındığını ya da askıya alındığını (SUSPEND QMGR komutunun sonucu olarak) gösterir. Yes, kuyruk yöneticisinin askıya alındığı anlamına gelir.	Askıya al

Özellik	Anlamı	MQSC parametresi
İletim protokolü	Kanalın kullandığı iletim tipi.	TRPTYPE
S\u00fcr\u00fcm	Küme kuyruk yöneticisinin ilişkilendirildiği IBM MQ kuruluşunun sürümü. Sürümün şu biçimi vardır: VVRRMMFF VV: Sürüm RR: Serbest Bırak MM: Bakım düzeyi FF: Düzeltme düzeyi	SÜRÜM

Genişletilmiş sayfa

Aşağıdaki çizelge, Küme Kuyruğu Yöneticisi özellikleri iletişim penceresinin **Extended** sayfasındaki özellikleri listeler.

Özellik	Anlamı	MQSC parametresi
İleti uzunluğu üst sınırı	Kanalda iletilebilecek ileti uzunluğu üst sınırı (byte olarak).	MAXMSGL
Sağlık işareti aralığı	Saniye cinsinden sağlıklı işletim bildirim aralığının uzunluğu. Sıfır değeri, herhangi bir sinyal alışverişinin gerçekleşmediği anlamına gelir. Kullanılan değer, gönderme tarafında belirlenen değerlerin daha büyük olması ve kanalın giriş bitişi olması. Sinyal aralığı, iletim kuyruğunda ileti olmadığı, gönderilen MCA ' dan geçen sağlıklı işletim bildirim akışları arasında geçen süre (saniye olarak). Kalp atışı alışverişi, MCA ' yı kanalı susturma fırsatı verir.	HBNT
Sıra numarası kayması	Sıra numarası, kanaldan gönderilen iletilerin sayısıdır. Kanal üzerinden her ileti gönderildiğinde, sıra numarası artar. Bu özellik, 1 'de yeniden başlatılmadan önce ulaşılabilecek en yüksek ileti sıra numarasını gösterir. Kanal başlatıldığında, kanalın iki ucu aynı sıra numarası sarma değerine sahip olmalıdır; tersi durumda bir hata elde edin.	SEQWRAP
Kalıcı olmayan ileti hızı	Bu, işlemin bir parçası olarak kalıcı olmayan iletilerin gönderilip gönderilmediğini gösterir. Fast , kalıcı olmayan iletilerin bir işlemin bir parçası olarak gönderilmediğini ve bu nedenle bir işlemin bir parçası olduğundan çok daha hızlı bir şekilde alınabilmesini sağlar; Normal , iletilerin bir parçası olarak kalıcı olmayan iletilerin gönderileceği anlamına gelir. Bu ileti, iletiler aktarım sırasında kanal durdurulursa, iletilerin kaybolma riskini azaltır.	NPMSPEED
Toplu iş boyutu	Syncpoint alınmadan önce gönderilecek ileti sayısı üst sınırı. İletiler her zaman tek tek aktarılır, ancak toplu iş olarak kesinleştirilir ya da yedeklenir.	BATCHSZ
Bağlantı kesme aralığı (saniye)	Kanal kapanmadan önce toplu işin sona ermesinden sonraki saniye sayısı. z/OS'de tüm altyapılarda 0 değeri, kanalın bağlantısının kesmediği anlamına gelir. z/OS'ünde, 0 değeri, kanalın hemen bağlandığı anlamına gelir.	DEĞİL

Özellik	Anlamı	MQSC parametresi
Veri dönüştürme	Bu, ileti, alma sisteminin gerektirdiği biçime iletilmeden önce dönüştürülmüş olup olmadığını gösterir. Yes , iletinin iletilmeden önce dönüştürülmesini belirtir; No , ileti alan uygulamanın, giriş sisteminde gerekli olan biçime dönüştürülmesini (tipik bir yöntemdir) anlamına gelir.	Dönüştür
Toplu iş aralığı (milisaniye)	İletim kuyruğunda herhangi bir ileti olmasa da, kanalın bir toplu işi açma süresi (milisaniye).	BATCHINT
Toplu iş sağlıklı işletim bildirim aralığı (milisaniye)	Toplu sağlıklı işletim bildirim aralığı, kanalın gönderim sonundan hemen önce, kanalın alıcı ucunun hala etkin olduğunu doğrulamak için kanalın sona ermesinin bir ileti kümesini kesinleştirmesine olanak tanır. Kanalın alıcı ucu etkin değilse, toplu iş belirsiz duruma gelmek yerine yedeklenebilir. İletiler, toplu işi yedekleyerek, işlenmek üzere kullanılabilir durumda kalır; örneğin, başka bir kanala yeniden yönlendirilebilir. Bu özellik, kanalın alıcı ucunun etkin olmadığını varsaymadan önce, kanalın gönderme sonunun, kanaldan alınan bir yanıt için bekleyeceği süreyi saniye cinsinden gösterir. 0 değeri, toplu kalp atışlarının kullanılmadığı anlamına gelir. Daha fazla bilgi için bkz. Bir kanalın kuşku edilme olasılığını azaltma.	BATCHHB
Koyma yetkisi	Bu özellik, Message Channel Agent (MCA) tarafından hedef kuyruğa bir MQPUT komutu çalıştırırken ya da bir MQI çağrısıyla gerçekleştirilecek güvenlik işlemlerinin tipini belirtir. Default , varsayılan kullanıcı kimliğinin kullanıldığı anlamına gelir; Context ise, iletiyle ilişkili bağlam bilgisinden diğer kullanıcı kimliğinin kullanılacağını belirtir.	PUTAUT
İleti sıkıştırması	Bu, tercih sırasına göre kanal tanımlaması tarafından desteklenen ileti sıkıştırma tekniklerini gösterir. Kanalın diğer ucu tarafından desteklenen ilk teknik kullanılır. None , hiçbir ileti sıkıştırmasının gerçekleştirilmediği anlamına gelir; RLE , ileti veri sıkıştırmasının çalıştırma uzunluğu kodlaması kullanılarak gerçekleştirildiği anlamına gelir; ZLIBFAST , zlib sıkıştırma tekniği kullanılarak ileti veri sıkıştırmasının gerçekleştirildiği ve hızlı sıkıştırma zamanının tercih edildiği anlamına gelir; ZLIBHIGH , zlib sıkıştırma tekniği kullanılarak ileti veri sıkıştırmasının gerçekleştirildiği ve yüksek düzeyde sıkıştırma tercih edilmesi anlamına gelir; ANY , kuyruk yöneticisi tarafından desteklenen herhangi bir sıkıştırma tekniğinin kullanılabilmesi anlamına gelir. Daha fazla bilgi için bakınız: Distributed queueing and clusters .	MSG
Üstbilgi sıkıştırması	Bu, tercih sırasına göre, kanal tanımlaması tarafından desteklenen üstbilgi sıkıştırma tekniklerini gösterir. Kanalın diğer ucu tarafından desteklenen ilk teknik kullanılır. None , üstbilgi sıkıştırmasının gerçekleştirilmediği anlamına gelir; System , üstbilgi sıkıştırmasının gerçekleştirildiği anlamına gelir. Daha fazla bilgi için bakınız: Distributed queueing and clusters .	KARMAŞIK

Özellik	Anlamı	MQSC parametresi
Özellik denetimi	<p>Bu, V6 ya da daha önceki bir kuyruk yöneticisine gönderilmek üzere olan iletilerin özelliklerine ne olacağını tanımlar. The value has to be changed from UyumluLuk to Kuvvet to preserve the V6 behavior of propagating the RFH2 to the caller. Olası değerler şunlardır:</p> <p>Tümü , iletinin tüm özelliklerinin uzak kuyruk yöneticisine gönderildiği iletiyle birlikte içerileceği anlamına gelir. İleti tanımlayıcısında (ya da uzantısında) olanlar dışında, özellikler ileti verilerinde bir ya da daha çok MQRFH2 üstbilgilerine yerleştirilir.</p> <p>UyumluLuk. Bu varsayılan değerdir; JMS ile ilgili özelliklerin, değiştirilmemiş çalışmaya devam etmek için ileti verilerindeki bir MQRFH2 üstbilgisinde olmasını bekleyen uygulamalara izin verir.</p> <p>İleti, mcd . önekine sahip bir özellik içeriyorsa jms . , us1 . , ya da mqext . daha sonra, ileti tanımlayıcısında (ya da uzantısında) tüm isteğe bağlı ileti özellikleri (MQPD_SUPPORT_İSTEĞE bağlı), ileti uzak kuyruk yöneticisine gönderilmeden önce ileti verilerindeki bir ya da daha çok MQRFH2 üstbilgilerine yerleştirilir. Ters durumda, ileti tanımlayıcısında (ya da uzantısında) olanlar dışında, iletinin tüm özellikleri, ileti uzak kuyruk yöneticisine gönderilmeden önce iletiden kaldırılır.</p>	PROPCTL
	<p>İleti, özellik tanımlayıcısının Destek alanının MQPD_SUPPORT_İSTEĞE bağlı olarak ayarlanmadığı bir özellik içeriyorsa, ileti reddedilir ve rapor seçeneklerine uygun olarak işlem görür. İleti, özellik tanımlayıcısının Support (Destek) alanının MQPD_SUPPORT_OPTIONAL değerine ayarlandığı bir ya da daha fazla özellik içeriyorsa, ancak özellik tanımlayıcısının diğer alanları varsayılan olmayan değerlere ayarlandıysa, bu özellikler ileti uzak kuyruk yöneticisine gönderilmeden önce iletiden kaldırılır.</p> <p>Yok , ileti tanımlayıcısında (ya da uzantısında) olanlar dışında, iletinin tüm özelliklerinin iletiden uzak kuyruk yöneticisine gönderilmesinden önce kaldırıldığı anlamına gelir. İleti, özellik tanımlayıcısının Destek alanının MQPD_SUPPORT_İSTEĞE bağlı olarak ayarlanmadığı bir özellik içeriyorsa, ileti reddedilir ve rapor seçeneklerine uygun olarak işlem görür.</p>	
Toplu veri sınırı	Bir eşitleme noktası almadan önce bir kanaldan gönderilmesi gereken veri miktarının 0-999999 arasında, kilobayt cinsinden sınırı sağlayın. 0 değeri, bu kanal üzerinden toplu işler için veri sınırı uygulanmadığı anlamına gelir.	BATCHLIM
Ölü-mektup kuyruğunu kullan	<p>İletiler kanallar tarafından teslim edilemediğinde, ölü-harf kuyruğunun kullanılıp kullanılmayacağını belirtir. Olası iki değer vardır:</p> <ul style="list-style-type: none"> • Hayır , bir kanal tarafından teslim edilemeyen iletilerin hata olarak işlendiği ve kanalın <u>Kalıcı olmayan ileti hızı</u> ayarına uygun olarak sona ereceği ya da iletileri atıldığı anlamına gelir. • Evet , kuyruk yöneticisi <u>Ölü-mektup kuyruğu</u> özelliği <u>Ölü Bir Harf Kuyruğu</u> nun adını sağlıyorsa, kullanılırsa kullanılır. Ters durumda, davranış No(Hayır) olarak olur. 	USEDLQ

MCA sayfası

Aşağıdaki çizelge, Küme Kuyruğu Yöneticisi özellikleri iletişim kutusunun **MCA** sayfasındaki özellikleri listeler. Özellikler, seçilen kanala ilişkin Message Channel Agent 'ın (MCA) nasıl çalıştırıldığı gösterilir.

Özellik	Anlamı	MQSC parametresi
MCA kullanıcı kimliği	Uzak ileti kanalı aracısıyla güvenli bir LU 6.2 oturumu başlatma girişimi sırasında ileti kanalı aracısı tarafından kullanılacak kullanıcı kimliği.	USERID
MCA tipi	Bu, Message Channel Agent (MCA) programının çalıştırılma şeklini gösterir. Thread , MCA 'nın iş parçacığı olarak çalıştığı anlamına gelir; Process , MCA' nın bir işlem olarak çalıştırıldığı anlamına gelir.	MATYPE
MCA adı	İleti kanalı aracısı adı.	MANADı

Çıkışlar sayfası

Aşağıdaki çizelge, Küme Kuyruğu Yöneticisi özellikleri iletişim penceresinin **Exits** sayfasındaki özellikleri listeler. Özellikler, seçilen kanalın çalıştırdığı kullanıcı çıkışlarını yapılandırır.

Özellik	Anlamı	MQSC parametresi
Güvenlik çıkış adı	Güvenlik çıkış programının adı.	SCYEXIT
İleti çıkışı adı	İleti çıkış programlarınızın adları.	MSGEXIT
Çıkış adı gönder	Gönderme çıkış programlarınızın adları.	SENDEXIT
Çıkış çıkışı adı	Alma çıkış programlarınızın adları.	RCVEXIT
Güvenlik çıkışı kullanıcı verileri	Kanal güvenliği çıkışı çağrıldığında kanal güvenlik çıkışa geçirilen veriler.	SCYDATA
İleti çıkışı kullanıcı verileri	Kanal ileti çıkış programı çağrıldığında kanal ileti çıkışa geçirilen veriler.	MSGDATA
Çıkış kullanıcı verilerini gönder	Çıkış programı çağrıldığında, kanala geçirilen veriler çıkış gönderisine gönderilir.	SENDDATA
Çıkış kullanıcı verilerini al	Alma çıkış programı çağrıldığında, kanala geçirilen veriler çıkışa geçer.	RVDATA

LU6.2 sayfası

Aşağıdaki çizelge, Küme Kuyruğu Yöneticisi özellikleri iletişim kutusunun **LU6.2** sayfasındaki özellikleri listeler.

Özellik	Anlamı	MQSC parametresi
Kip adı	LU 6.2 kip adı.	MODENAME
TP Adı	Bağlantının uzak ucunda çalıştırıldığı MCA programının adı ya da soysal adı.	TADı
Kullanıcı kimliği	MCA ' nın uzak MCA ile güvenli bir LU 6.2 oturumu başlatmaya çalışırken kullandığı kullanıcı kimliği.	USERID

Özellik	Anlamı	MQSC parametresi
Parola	MCA 'nın uzak MCA ile güvenli bir LU 6.2 oturumu başlatmayı denediği zaman kullandığı parola.	Parola

Yeniden deneme sayfası

Aşağıdaki çizelge, Küme Kuyruğu Yöneticisi özellikleri iletişim kutusunun **Yeniden Dene** sayfasındaki özellikleri listeler. Kanal, kanal uzak kuyruk yöneticisine bağlanamazsa, kanalın nasıl davranacağını yapılandırır.

Özellik	Anlamı	MQSC parametresi
Kısa yeniden deneme sayısı	Kanalın uzak bir kuyruk yöneticisine bağlanmayı deneyebileceği en çok kaç kez.	SHORTRTY
Kısa Yeniden Deneme Aralığı	Kanal, kısa yeniden deneme sayısı sırasında uzak kuyruk yöneticisine bağlanmayı denemeden önce beklemesi gereken yaklaşık aralığı (saniye olarak). 0 değeri, kanalın hemen yeniden denediği anlamına gelir.	SHORTMR
Uzun yeniden deneme sayısı	Kanalın uzak bir kuyruk yöneticisine bağlanmayı deneyebileceği en çok kaç kez. Bu özelliğin değeri, yalnızca <code>Short retry count</code> özelliğinde belirtilen sayı tükendiğinde ve kanal uzak kuyruk yöneticisine başarılı bir şekilde bağlanmadığında kullanılır.	LONGRTY
Uzun Yeniden Deneme Aralığı	Kanal, uzun yeniden deneme sayısı sırasında uzak kuyruk yöneticisine bağlanmayı denemeden önce beklemesi gereken yaklaşık aralığı (saniye olarak). 0 değeri, kanalın hemen yeniden denediği anlamına gelir.	LONGTMR
Canlı tutma aralığı	<code>Keep alive interval</code> özelliğinin değeri, kanalın zaman aşımı değerini belirtir. Otomatik olarak, canlı tutma değerinin, anlaşmalı <code>Heartbeat interval</code> değerine dayalı olduğu anlamına gelir. If a value is specified and the negotiated <code>Heartbeat interval</code> is greater than zero, the <code>Keep alive interval</code> is the negotiated <code>Heartbeat interval</code> plus 60 seconds; if the negotiated <code>Heartbeat interval</code> is zero, the <code>Keep alive interval</code> is zero too. 0 değeri, bu kanaldaki <code>KeepAlive</code> (<code>KeepAlive</code>) değerinin devre dışı bırakıldığı anlamına gelir.	KAINIT

İleti yeniden deneme sayfası

Aşağıdaki çizelge, Küme Kuyruğu Yöneticisi özellikleri iletişim kutusunun **İleti yeniden deneme** sayfasındaki özellikleri listeler. Kanal, kanal ilk kez uzak bir kuyruğa ileti yerleştirmeye çalıştığında, kanalın işleyişi nasıl davranacağını yapılandırır.

Özellik	Anlamı	MQSC parametresi
İleti yeniden deneme sayısı	Kanal, iletiyi uzak kuyruğa teslim edememesine karar vermeden önce, uzak kuyruk yöneticisine bağlanmak için kaç kez yeniden girişimde bulunmaya karar verir. Bu özellik, MCA 'nın yalnızca Message retry exit name özelliğinin boş olması durumunda işlemi denetler. İleti yeniden deneme çıkış adı özelliği boş değilse, çıkışa ilişkin çıkışa Message retry count özelliğinin değeri geçirilir, ancak bağlantı için kanal yeniden deneme sayısının Message retry count özelliği tarafından değil, çıkışa göre denetlendiği sayıdır.	MRRTY
İleti yeniden deneme aralığı	Kanal, iletiyi uzak kuyruğa koymak için yeniden denemeden önce beklemesi gereken en kısa süre (milisaniye olarak).	MRTMR
İleti yeniden deneme çıkış adı	Kanal iletisinin adı-yeniden deneme çıkış programı.	MRDATA
İleti yeniden deneme çıkış kullanıcı verileri	Kanal iletisi yeniden deneme çıkışı çağrıldığında, kanal iletisine geçirilen veriler yeniden deneme çıkışa geçer.	MREXIT

Küme sayfası

Aşağıdaki çizelge, Küme Kuyruğu Yöneticisi özellikleri iletişim kutusunun **Küme** sayfasında bulunan özellikleri listeler.

Özellik	Anlamı	MQSC parametresi
Küme adı	Seçilen kanal tanımlamasının paylaşıldığı kümenin adı.	
Küme kuyruk yöneticisi	Seçilen kanal tanımlamasını barındıran kuyruk yöneticisinin adı.	
Tanımlama Tipi	Bu, kanalın nasıl tanımlandığını gösterir. Cluster-sender , kanalın belirtik bir tanımlamadan bir küme gönderici kanalı olarak tanımlandığını belirtir; Auto cluster-sender , kanalın tek başına otomatik tanımlama tarafından bir küme gönderici kanalı olarak tanımlandığı anlamına gelir; Auto explicit cluster-sender , kanalın otomatik tanımlama ve belirtik bir tanımlama tarafından bir küme gönderici kanalı olarak tanımlandığı anlamına gelir; Cluster-receiver , bu kanalın belirtik bir tanımlamadan küme alıcı kanalı olarak tanımlandığı anlamına gelir.	KAYNAK TIPI
Kuyruk yöneticisi tipi	Bu, kümeden kuyruk yöneticisinin işlevini gösterir. Repository , kuyruk yöneticisinin küme için tam bir havuz olduğu anlamına gelir; Normal , kuyruk yöneticisinin küme için kısmi bir havuz olduğu anlamına gelir.	QMTYPE
QMID	Küme kuyruk yöneticisinin dahili olarak üretilen benzersiz adı.	QMID
Ağ önceliği	Bu özelliğin değeri, ağ bağlantısına ilişkin kanal önceliğini belirtir; 0, en düşük önceliğe sahip olur.	NETPRTY
CLWL kanal sırası	Kanaldaki kanalın sırası; 0 en düşük sıradır. Daha fazla bilgi için bakınız: Distributed queuing and clusters .	PENCERE ARALIĞI
CLWL kanal önceliği	Kanalın kümedeki önceliği; 0 en düşük önceliğe sahip. Daha fazla bilgi için bakınız: Distributed queuing and clusters .	YAZDIRMA

Özellik	Anlamı	MQSC parametresi
CLWL kanal ağırlığı	Kanalın üzerinden gönderilen iletilerin oranlarının kontrol edilmesi için kanala uygulanan ağırlıklandırma; 1, en düşük ağırlıklandırma. Daha fazla bilgi için bakınız: Distributed queuing and clusters .	CLWLWGHT
İletim kuyruğu	<p>Küme gönderici kanalı, bu iletim kuyruğundan iletilerin aktarılmasını sağlar.</p> <p>Ad, aşağıdaki iletim kuyruklarından biridir:</p> <p>SYSTEM.CLUSTER.TRANSMIT.QUEUE Varsayılan küme iletim kuyruğu. Kuyruk, küme gönderici kanalları arasında paylaşılır. The queue is used if the queue manager property, Default cluster transmission queue is set to SCTQ, and no transmission queue has its parameter Cluster channel name set to resolve to this cluster-sender channel. Kuyruk, kuyruk yöneticisinin sürümü IBM WebSphere MQ 7.5değerinden küçükse de kuyruk kullanılır.</p> <p>SYSTEM.CLUSTER.TRANSMIT.ChannelName İletim kuyruğu, kuyruk yöneticisi özelliğinin Default cluster transmission queue ile Queue for each channelarasındaki ayarlama yanıt olarak kuyruk yöneticisi tarafından yaratılır. Varsayılan olarak, kuyruk, küme gönderici kanalları arasında paylaşılmaz.</p> <p>User-defined transmission queue İletim kuyruğu parametresi, Cluster channel name bu küme gönderici kanalına çözümlenmek için el ile ayarlıdır. Birden çok kümeli gönderici kanal, bu iletim kuyruğundan ileti aktarabilir.</p>	XMITQ

SSL sayfası

Aşağıdaki çizelge, Küme Kuyruğu Yöneticisi özellikleri iletişim kutusunun **SSL** sayfasında bulunan özellikleri listeler. Özellikler, kanalı TLS güvenliğini kullanacak şekilde yapılandırır.

Özellik	Anlamı	MQSC parametresi
SSL CipherSpec	TLS bağlantısı için CipherSpec ' in adı. IBM MQ TLS kanalı tanımlamasının her iki ucunun da SSL CipherSpec özelliğinde aynı değere sahip olması gerekir.	SSLCIPH
Yalnızca bu değerlerle eşleşen Ayırt Edici Adları olan sertifikaları kabul et	Eşdüzey kuyruk yöneticisinden ya da IBM MQ kanalının diğer ucundaki istemciden gelen sertifikadaki Ayırt Edici Ad değeri. Kanal başlatıldığında, bu özelliğin değeri sertifikanın Ayırt Edici Adı ile karşılaştırılır.	SSLPEER
Bağlantıları başlatan tarafların kimlik doğrulaması	Bu parametre, kanalın TLS istemcilerini nasıl doğrulayacağını belirtir. Required , kanalın TLS istemcisinden TLS sertifikasının alması ve kimlik doğrulaması yapması gerektiği anlamına gelir; Optional , bir TLS istemcisinden TLS sertifikasının alınması ve kimlik doğrulaması için bu kanala gerekli olmadığı anlamına gelir. Değer Optional ise ve eşdüzey TLS istemcisi bir sertifika gönderirse, kanal, sertifikayı normal olarak doğrular.	SSLCAUTH

İstatistik sayfası

Aşağıdaki çizelge, Küme Kuyruğu Yöneticisi özellikleri iletişim kutusunun **İstatistikler** sayfasındaki özellikleri listeler. **İstatistikler** sayfası, küme kuyruk yöneticisinin en son değiştirildiği tarihi ve saati gösterir.

Özellik	Anlamı	MQSC parametresi
Değiştirme tarihi	Kuyruğun özelliklerinin en son değiştirildiği tarih.	TARİH DEĞERİ
Değiştirme zamanı	Kuyruğun özelliklerinin en son değiştirildiği saat.	ALTTIME

İlgili başvurular

[“Kanal özellikleri” sayfa 389](#)

İstemci-bağlantı kanalları da içinde olmak üzere, tüm kanal tiplerine ilişkin özellikleri ayarlayabilirsiniz. Bazı özellikler belirli kanal tiplerine özgüdür.

[“Küme kuyruğu özellikleri” sayfa 463](#)

Bir kümedeki bir kuyruk yöneticisine ait olan küme kuyruklarını görüntülediğinizde, küme kuyruğunu çift tıklatabilir ve Küme Kuyruğu özellikleri iletişim kutusunda özelliklerini görüntüleyebilirsiniz. Küme Kuyruğu özellikleri iletişim kutusundaki özelliklerden hiçbirini düzenleyemezsiniz.

Küme kuyruğu özellikleri

Bir kümedeki bir kuyruk yöneticisine ait olan küme kuyruklarını görüntülediğinizde, küme kuyruğunu çift tıklatabilir ve Küme Kuyruğu özellikleri iletişim kutusunda özelliklerini görüntüleyebilirsiniz. Küme Kuyruğu özellikleri iletişim kutusundaki özelliklerden hiçbirini düzenleyemezsiniz.

Aşağıdaki çizelgelerde, Küme Kuyruğu özellikleri iletişim kutusunda görüntülenen özellikler listelenir. Bu özellikler, kuyruk özellikleri iletişim kutusunda aynı kuyruklar için gösterilen özelliklerden değişiklik gösterir (bkz. [Kuyruk özellikleri](#)).

- [Genel](#)
- [Küme](#)
- [İstatistik](#)

Her özellik için, ne anlama geldiği hakkında kısa bir açıklama vardır. Çizelgeler ayrıca, DISPLAY QCLUSTER komutu için eşdeğer MQSC parametresi de verir. MQSC komutlarına ilişkin ek bilgi için [MQSC komutlarını](#) kullanarak yönetimbaşlıklı konuya bakın.

Genel sayfa

Aşağıdaki çizelge, Küme Kuyruğu özellikleri iletişim kutusunun **Genel** sayfasında yer alan özellikleri listeler.

Özellik	Anlamı	MQSC parametresi
Kuyruk adı	Küme kuyruğunun adı.	
Kuyruk tipi	Kuyruk özellikleri iletişim penceresinde farklı olarak, Queue type özelliği kuyruğun bir küme kuyruğu olduğunu gösterir. Küme kuyruğunun yerel, uzak ya da diğer ad kuyruğu olup olmadığını görmek için Küme kuyruğu özellikleri iletişim kutusunun Küme sayfası başlıklı konuya bakın.	QTYPE
Tanım	Küme kuyruğunun tanımlaması.	TASARIMLA

Özellik	Anlamı	MQSC parametresi
İletileri koy	Kuyruk yöneticilerinin, iletileri küme kuyruğuna koyup koyamayacağını gösterir. Allowed , kuyruk yöneticilerinin iletileri küme kuyruğuna koyabileceği anlamına gelir; Inhibited , kuyruk yöneticilerinin küme kuyruğuna ileti koyamayacağı anlamına gelir.	PUT
Varsayılan öncelik	Küme kuyruğuna konulan iletilerin varsayılan önceliği, 9 'un en yüksek önceliğe sahip olduğu yerdir.	DEĞİŞMEZ
Varsayılan kalıcılık	Bu, kuyruk yöneticisi durdurulduğunda ve yeniden başlatıldığında, bu küme kuyruğuna koyulan iletilerin kalıcı olup olmadığını gösterir. Persistent , iletilerin kalıcı olduğu anlamına gelir; Not persistent , kuyruk yöneticisi durdurulduğunda ve yeniden başlatıldığında iletilerin kaybolduğu anlamına gelir.	DEĞERLERİ

Küme sayfası

Aşağıdaki çizelge, Küme Kuyruğu özellikleri iletişim kutusunun **Küme** sayfasında bulunan özellikleri listeler. **Küme** sayfası, kümeyle ilgili küme kuyruğunun özelliklerini gösterir.

Özellik	Anlamı	MQSC parametresi
Küme adı	Küme kuyruğunun paylaşıldığı kümenin adı.	Küme
Varsayılan bağ tanımlama tipi	Varsayılan ileti bağ tanımı.	DEFBIND
Küme kuyruğu tipi	Bu, küme kuyruğunun temsil ettiği kuyruk tipidir: Alias, Local, Queue manager (küme kuyruğu bir kuyruk yöneticisi diğer adını temsil eder), Remote queue definition.	CLUSQT
Küme kuyruk yöneticisi	Küme kuyruğuna ev sahipliği yapan kuyruk yöneticisinin adı.	CLUSQMGR
QMID	Küme kuyruğunu barındıran kuyruk yöneticisinin dahili olarak üretilen benzersiz adı.	QMID
CLWL kanal sırası	Küme iş yükü dağıtımını amacıyla kümedeki kuyruğun sırası; 0 en düşük sıradır. Daha fazla bilgi için bakınız: Distributed queuing and clusters .	PENCERE ARALIĞI
CLWL kanal önceliği	Küme iş yükü dağılımını amacıyla kümedeki kuyruğun önceliği; 0, en düşük önceliğe sahip. Daha fazla bilgi için bakınız: Distributed queuing and clusters .	YAZDIRMA

İstatistik sayfası

Aşağıdaki çizelge, Küme Kuyruğu özellikleri iletişim kutusunun **İstatistikler** sayfasındaki özellikleri listeler. **İstatistikler** sayfasında, küme kuyruğunun en son değiştirildiği tarih ve saat gösterilir.

Özellik	Anlamı	MQSC parametresi
Değiştirme tarihi	Bu, kuyruğun özelliklerinin en son değiştirildiği tarihtir.	TARİH DEĞERİ
Değiştirme zamanı	Bu, kuyruğun özelliklerinin en son değiştirilme zamansıdır.	ALTTIME

İlgili başvurular

[“IBM MQ kuyruk özellikleri” sayfa 377](#)

Kuyruk için ayarlayabileceğiniz özellikler, kuyruğun tipine bağlıdır. Farklı IBM MQ kuyruklarının farklı özellikleri vardır. Bazı özellikler tüm kuyruk tipleri için geçerli değildir, bazı özellikler küme kuyruklarına özgülenir ve bazı özellikler z/OS kuyruklarına özgülenir.

“Küme kuyruk yöneticisi özellikleri” sayfa 454

Küme Kuyruğu Yöneticisi Özellikleri iletişim penceresi, seçilen küme kuyruğu yöneticisindeki küme gönderici ve küme alıcı kanallarının özelliklerini gösterir. Küme Kuyruğu Yöneticisi özellikleri iletişim kutusundaki özelliklerden hiçbirini düzenleyemezsiniz.

Küme konusu özellikleri

Küme konularına ilişkin özellikleri ayarlayabilirsiniz. Ancak, bazı özellikleri yalnızca yeni bir küme konusu yaratırken değiştirebilirsiniz. Küme konusu yaratıldıktan sonra bu özellikleri değiştiremezsiniz.

Yayınlama/abone olma ileti alışverişi için kuyruk yöneticisi standart bir kümesini yapılandırmak için, kümedeki bir kuyruk yöneticisinde bir ya da daha çok yönetilen konu nesnesi tanımlayabilirsiniz. Konuyu bir küme konusu yapmak için, Küme adı özelliğini yapılandırmanız. Bunu yaparken, bir yayıncı ya da abone tarafından, konu ağacında o noktadan sonra kullanılan herhangi bir konu, kümedeki tüm kuyruk yöneticilerinde paylaşılır. Konu ağacının kümeli bir dalına yayınlanan iletiler, kümedeki diğer kuyruk yöneticilerindeki aboneliklere otomatik olarak yöneltilir.

Aşağıdaki çizelgelerde, IBM MQ küme konularına ilişkin tüm özellikler listelenir. Bu çizelgelerde listelenen özelliklerden bazıları yalnızca yeni bir konu yaratılırken değiştirilebilir ve IBM MQ kümesi konusu yaratıldıktan sonra değiştirilemez.

Her özellik için, bu özelliği yapılandırmanız gerektiğinde kısa bir açıklama da vardır. Çizelgeler aynı zamanda, (örneğin) DISPLAY TCLUSTER komutu ile kullanılmak üzere eşdeğer MQSC deęiştirgesini de verir. MQSC komutlarına ilişkin ek bilgi için [MQSC komutlarını kullanarak yönetimbaşlıklı konuya](#) bakın.

Genel

Aşağıdaki tabloda, **Küme konusu Özellikleri** iletişim kutusunun **Genel** sayfasındaki özellikler listelenir.

Özellik	Anlamı	MQSC parametresi
Konu adı	Konu yaratıldıktan sonra bu deęer deęiştirilemez. Bu deęiştirge gereklidir ve boş bir dizgi içeremez. Yaratılacak denetim konusu tanımlamasının benzersiz tanıtıcısı. En çok 48 karaktere izin verilir. Ad , seçilen kuyruk yöneticisinde tanımlı olan dięer konu tanımlamalarıyla aynı olmamalıdır.	TOPAD
Konu tipi	Bu deęer salt okunurdur. Bu deęer, konunun yerel mi, Localmi, yoksa bir kümede mi (Cluster) görüntülenir.	N/A
Konu Dizisi	Konu yaratıldıktan sonra bu deęer deęiştirilemez. Bu deęiştirge gereklidir ve boş bir dizgi içeremez. Bu dizgideki/karakterinin özel anlamı vardır. Konu ağacındaki öğeleri sınırdışı eder. Bir konu dizgisi karakter/karakter ile başlayabilir, ancak buna gerek yoktur. /karakterle başlayan bir dizgi,/karakteri olmadan başlayan dizgiyle aynı deęil. Konu Dizgisi , başka bir konu nesnesi tanımlaması tarafından temsil edilen dięer bir konu dizgisiyle aynı olmamalıdır. Bir konu dizgisinin uzunluk üst sınırı 10 240 karakterdir.	TOPICSTR

Özellik	Anlamı	MQSC parametresi
Tanım	Bu değer, yönetici tarafından girilen bir dizgidir. Konu ile ilgili açıklayıcı bilgiler içerir. Yalnızca görüntülenebilir karakterler içermeli. En çok 64 karakter. Seçilen kuyruk yöneticisine ilişkin kodlanmış karakter takımı tanıtıcısında (CCSID) olmayan karakterler kullanılıyorsa, bu bilgiler başka bir kuyruk yöneticisine gönderilirse, bu karakterler yanlış çevrilebilir.	ALÇ
Yayınla	Bu özellik, iletilerin konuta yayınlanıp yayınlanmayacağını denetler. Varsayılan değer Üst öğe olarak' dır. Diğer 2 seçenek aşağıda yer alan seçenekler şunlardır: İzin Verilen , bu iletilerin yetkili bir uygulama tarafından konu üzerinde yayınlanabileceği anlamına gelir. Engellenmiş , bu da iletilerin konuya yayınlanamadığını gösterir.	PUB
Abone Ol	Bu özellik, iletilerin konuta abone olup olmayacağını denetler. Varsayılan değer Üst öğe olarak' dır. Diğer 2 seçenek aşağıda yer alan seçenekler şunlardır: İzin Verilen , aboneliklerin bana yetkili bir uygulama tarafından yapılabilmesi anlamına gelir. Yasaklanmış , uygulamaların konuya abone olamayacağı anlamına gelir.	Sub
Sürekli abonelikler	Bu özellik, konunun kalıcı aboneliklere izin verip vermeyeceğini denetler. Varsayılan değer Üst öğe olarak' dır. Diğer 2 seçenek aşağıda yer alan seçenekler şunlardır: İzin Verilen , dayanıklı aboneliklerin bir uygulama tarafından konuya girmeme olanak tanınması anlamına gelir. Yasaklanmış ki, dayanıklı aboneliklerin bir uygulama tarafından konuya yapılamaması anlamına gelir.	DURASUB
Varsayılan öncelik	Konu üzerinde yayınlanan iletilerin varsayılan önceliği. Varsayılan değer Üst öğe olarak' dır. Varsayılan öncelik, 0 (en düşük öncelik) ile 9 (en yüksek öncelik) arasında ayarlanabilir.	DEĞİŞMEZ
Varsayılan kalıcılık	Yeni bir konunun varsayılan sürekliliği Üst öğe olarak' dır. MQPER_PERSISTENCE_AS_Q_DEF kullanan uygulamalar tarafından yaratılan iletilerin kalıcı olmasını belirtmek için Kalıcı ögesini seçin. MQPER_PERSISTENCE_AS_Q_DEF kullanan uygulamalar tarafından yaratılan iletilerin kalıcı olmadığını belirtmek için Kalıcı Değil seçeneğini belirleyin.	DEĞERLERİ
Varsayılan koyma yanıt tipi	İleti için varsayılan yanıt tipi. Varsayılan değer Üst öğe olarak' dır. Diğer 2 seçenek aşağıda yer alan seçenekler şunlardır: Zamanuyumlu , yanıt zamanuyumlu olarak konmaya devam eder. Zamanuyumsuz , yanıtın zamanuyumsuz olarak konacağı anlamına gelir.	BAŞLATMA

Özellik	Anlamı	MQSC parametresi
Kalıcı olmayan ileti teslimi	<p>Bu konuda yayınlanan kalıcı olmayan iletiler için teslim yöntemi. Dört seçenek şunlardır:</p> <p>Üst Öğe Olarak Kullanılan teslim mekanizması, bu konuyla ilgili olarak konu ağacında bulunan ilk üst denetim düğümünün ayarına dayalıdır. Bu, IBM MQile verilen varsayılan değerdir, ancak kuruluşunuz bunu değiştirmiş olabilir.</p> <p>Kullanılabilir tüm abonelere Kalıcı olmayan iletiler, iletiyi kabul edebilen tüm abonelere teslim edilir. İletinin herhangi bir aboneye teslim edilmemesi, diğer abonelerin iletiyi almamasını engellemektedir.</p> <p>Tüm dayanıklı abonelere Kalıcı olmayan iletilerin tüm dayanıklı abonelere teslim edilmesi gerekir. Kalıcı olmayan bir iletiyi kalıcı olmayan abonelere teslim etmemek, MQPUT çağrısına bir hata döndürmez. Dayanıklı bir aboneye teslim hatası oluşursa, diğer aboneler bu iletiyi almaz ve MQPUT çağrıları başarısız olur.</p> <p>Tüm abonelere Kalıcı olmayan iletilerin, başarı raporlaması için MQPUT çağrısına ilişkin dayanıklılığın bağımsız olarak, tüm abonelere teslim edilmesi gerekir. Herhangi bir aboneye teslim hatası oluşursa, iletiyi başka abone alamaz ve MQPUT çağrısını başarısız olmaz.</p>	NPMSGDLV
Kalıcı ileti teslimi	<p>Bu konuya yayınlanan kalıcı iletiler için teslim yöntemi. Dört seçenek şunlardır:</p> <p>Üst Öğe Olarak Kullanılan teslim mekanizması, bu konuyla ilgili olarak konu ağacında bulunan ilk üst denetim düğümünün ayarına dayalıdır. Bu, IBM MQile verilen varsayılan değerdir, ancak kuruluşunuz bunu değiştirmiş olabilir.</p> <p>Tüm kullanılabilir abonelere Kalıcı iletiler, iletiyi kabul edebilen tüm abonelere teslim edilir. İletinin herhangi bir aboneye teslim edilmemesi, diğer abonelerin iletiyi almamasını engellemektedir.</p> <p>Tüm dayanıklı abonelere Kalıcı iletilerin tüm dayanıklı abonelere teslim edilmesi gerekir. Kalıcı olmayan abonelere kalıcı bir ileti teslim edilememesi, MQPUT çağrısına bir hata döndürmez. Dayanıklı bir aboneye teslim hatası oluşursa, diğer aboneler bu iletiyi almaz ve MQPUT çağrıları başarısız olur.</p> <p>Tüm abonelere Kalıcı iletileri, başarılı rapor etmek üzere MQPUT çağrısına ilişkin dayanıklılığın bağımsız olarak tüm abonelere teslim edilmesi gerekir. Herhangi bir aboneye teslim hatası oluşursa, iletiyi başka abone alamaz ve MQPUT çağrısını başarısız olmaz.</p>	PMSGDLV

Özellik	Anlamı	MQSC parametresi
Joker karakter işlemi	<p>Bu değer, genel arama karakteri aboneliklerinin davranışını konu ile ilgili olarak denetler. İki değer şunlardır:</p> <p>Blok. Bir genel arama karakterine yapılan abonelikler, bu konu nesnesine ilişkin konu dizgisinden daha az belirli bir konuya özgü olarak, bu konuya ya da konu dizgilerini bu konunun daha özel olarak toplanmalarına neden olur.</p> <p>Düzgeç iş. Bir genel arama karakterine yapılan abonelikler, bu konu nesnesine ilişkin konu dizgisinden daha az belirli bir konuya, bu konuya ve konuya ilişkin dizgilerin bu konudan daha belirli bir konuya getirilmesine neden olur. Bu varsayılan değerdir.</p>	Genel arama karakteri

Dağıtılmış Pub/Sub

Aşağıdaki tabloda, **Küme konusu Özellikleri** iletişim kutusunun **Dağıtılmış Pub/Alt** sayfasındaki özellikler listelenir.

Özellik	Anlamı	MQSC parametresi
Yetkili sunucu aboneliği davranışı	<p>Yetkili sunucu abonelikleri, bunları yaratan kuyruk yöneticisi adıyla ilişkilendirilir. Yayınlar yalnızca, yayın konusu içeren bir yetkili sunucu aboneliği varsa, doğrudan bağlı kuyruk yöneticilerine iletilir. Bu değere ilişkin iki seçenek şunlardır:</p> <p>Güç. Bu, yerel aboneliklerin yapılıp yapılmamasından bağımsız olarak, kümedeki her kuyruk yöneticisinden bu konu nesnesiyle ilişkili konu dizisine ilişkin, bu konu nesnesiyle ilişkilendirilmiş konu dizgisine ilişkin genel arama aboneliğinin gönderilmesine neden olur. Bu zorlamalı yetkili sunucu aboneliği topoloji boyunca yayıldıktan sonra, yeni abonelikler hemen diğer bağlantılı kuyruk yöneticisinden herhangi bir yayını gecikmeden alır; ancak, tüm yayınlar, bir aboneliğin istenip istenmediğine bakılmaksızın kümedeki diğer tüm kuyruk yöneticilerine dağıtılır.</p> <p>Bu değer için konu ağacında belirli bir düzeyde ayarlanması, konu ağacındaki sonraki düzeylerde tek tek konu dizeleri için yetkili sunucu aboneliklerinin oluşturulmasını da önler ve yetkili abonelik ek yükünün azaltılmasını sağlar.</p> <p>İlk kullanım. pub/alt kuyruk yöneticilerinin çeşitli topolojileri birbirine bağlı bir doğaya sahip olduğu için, topoloji karmaşıklığına bağlı olarak proxy-subscription 'ın yayımında kısa bir gecikme yaşarlığa yol açabilirler. Bu, abonelik yapıldığında, uzak yayınların hemen hemen alınmayacağı anlamına gelir.</p>	PROXYSUB
Yayın kapsamı	<p>Yayınlara kapsamı, PUBSCOPE konu özneliği kullanılarak yönetimsel olarak denetlenebilir. Öznitelik, aşağıdaki 3 değerden birine ayarlanabilir:</p> <ul style="list-style-type: none"> • Üst öge olarak. Bu varsayılan değerdir. Yayın kapsamı, üst kuyruk yöneticisiyle aynı değere ayarlandı. • Kuyruk yöneticisi. Bu yayın yalnızca yerel abonelere teslim edilir. • Tümü. Yayın, doğrudan bağlı kuyruk yöneticilerine göre yerel abonelere ve uzak abonelere teslim edilir. 	YAYINLAMA

Özellik	Anlamı	MQSC parametresi
Abonelik kapsamı	<p>Aboneliklerin kapsamı, SUBSCOPE konu özneliği kullanılarak yönetsel olarak denetlenebilir. Öznelik, aşağıdaki 3 değere ayarlanabilir:</p> <ul style="list-style-type: none"> • Üst öge olarak. Bu varsayılan değerdir. Abonelik kapsamı, üst kuyruk yöneticiyle aynı değere ayarlıdır. • Kuyruk yöneticisi. Abonelik yalnızca yerel yayınları alır ve yetkili sunucu abonelikleri uzak kuyruk yöneticilerine yayılmaz. • Tümü. Yetkili abonelik, uzak kuyruk yöneticilerine yayılır ve abonenin yerel ve uzak yayınları alır. 	ALT KAPSAM

Küme

Aşağıdaki çizelge, **Küme konu özellikleri** iletişim kutusunun **Küme** sayfasındaki özellikleri listeler.

Özellik	Anlamı	MQSC parametresi
Küme adı	Bir konuyu bir küme konusu yapmak için bu özelliği yapılandırırınız. Bunu yaparken, bir yayıncı ya da abone tarafından o noktada ya da konu ağacında kullanılan herhangi bir konu kümedeki tüm kuyruk yöneticilerinde paylaşılır ve konu ağacının kümelenmiş bir dalına yayınlanan iletiler kümedeki diğer kuyruk yöneticilerindeki aboneliklere otomatik olarak yöneltilir.	Küme
Küme nesnesi durumu	<p>Bu kümedeki bu konu nesnesinin yürürlükteki durumu. Değerler aşağıdaki gibi olabilir:</p> <p>ACTIVE Küme konusu doğru bir şekilde yapılandırıldı ve bu kuyruk yöneticisi tarafından uyulmaya devam ediyor.</p> <p>beklemede Yalnızca bir barındırma kuyruk yöneticisi tarafından görülen bu durum, konu yaratıldığında raporlanır, ancak tam havuz henüz kümeye yayılmamıştır. Bunun nedeni, anasistem kuyruk yöneticisinin tam bir havuza bağlı olmamalarından ya da tam havuzun bu konunun geçersiz sayılacağından kaynaklanabilir.</p> <p>GEÇERSİZ Bu kümelenmiş konu tanımlaması, kümedeki daha önceki bir tanımlamayla çakışıyor ve bu nedenle şu anda etkin değil.</p> <p>HATA Bu konu nesnesiyle ilgili olarak bir hata oluştu.</p> <p>Bu değıştirge tipik olarak, aynı kümelenmiş konuya ilişkin birden çok tanımlama farklı kuyruk yöneticilerince tanımlandığında ve tanımların aynı olmadığı durumlarda tanımaya yardımcı olmak için kullanılır.</p>	DURMA
Küme kuyruk yöneticisi	Bu ad, küme konusuna sahip olan kümedeki kuyruk yöneticisinin adıdır.	N/A

Özellik	Anlamı	MQSC parametresi
Küme rotası	<p>Küme parametresi tarafından tanımlanan kümedeki konular için kullanılacak yönlendirme davranışı. Olası iki değer vardır:</p> <p>Doğrudan Bir kuyruk yöneticisinde doğrudan yönlendirilmiş kümelenmiş bir konuyu yapılandırdığınızda, kümedeki tüm kuyruk yöneticileri kümedeki diğer tüm kuyruk yöneticilerinden haberdar olur. Yayınlama ve abone olma işlemleri gerçekleştirilirken, her kuyruk yöneticisi doğrudan diğer tüm kişilere bağlanır.</p> <p>TOPICHOST Konu anasistem yönlendirmesini kullandığınızda, kümedeki tüm kuyruk yöneticileri, yönlendirilen konu tanımlarını barındıran küme kuyruğu yöneticilerinden haberdar olur. Yayınlama ve abone olma işlemleri gerçekleştirilirken, kümedeki kuyruk yöneticileri yalnızca bu konu ana makine kuyruk yöneticilerine doğrudan bağlanmaz ve bu konuya doğrudan bağlanmaz. Konu anasistem kuyruk yöneticileri, yayınların, eşleşen abonelikleri olan kuyruk yöneticilerine yayımlandığı kuyruk yöneticilerinden yayın yönlendirmesinden sorumludur.</p>	CLROUTE
QMID	Küme kuyruk yöneticisinin dahili olarak üretilen benzersiz adı. Herhangi bir belirsizlik oluşmasını önlemek için QMNAME yerine QMID (Kuyruk yöneticisi tanıtıcısı) kullanılması tercih edilir.	QMID

İstatistik

Aşağıdaki çizelge, **Küme konusu Özellikleri** iletişim kutusunun **İstatistikler** sayfasındaki özellikleri listeler.

Özellik	Anlamı	MQSC parametresi
Değiştirme tarihi	Bu değer değiştirilemez, yalnızca bilgi amaçlı olarak sağlanır. Bu, konuya ilişkin özelliklerin en son değiştirildiği tarihtir.	MQCA_ALTERATION_DEĞER I
Değiştirme zamanı	Bu değer değiştirilemez, yalnızca bilgi amaçlı olarak sağlanır. Bu, konuya ilişkin özelliklerin en son değiştirildiği saat.	MQCA_ALTERATION_KEZ

İlgili görevler

[“Kuyruk yöneticilerinin ve nesnelerinin yaratılması ve yapılandırılması” sayfa 15](#)

Navigator görünümünü ve İçerik görünümünü kullanarak IBM MQ Explorer ' ta kuyruk yöneticileri ve nesnelere yaratabilir, bunları yapılandırabilir ve silebilirsiniz.

[“İki nesnenin özelliklerinin karşılaştırılıyor” sayfa 42](#)

Bir nesnenin özelliklerini aynı tipte başka bir nesneyle karşılaştırabilirsiniz; örneğin, bir kuyruğu başka bir kuyrukla karşılaştırmak, başka bir konu içeren bir konuyu ya da başka bir kanala sahip bir kanalı karşılaştırmak.

Uygulama bağlantısı özellikleri

Uygulama bağlantılarına ilişkin özellikler, Uygulama Bağlantısı özellikleri iletişim kutusunda görüntülenir. Bu özelliklerden herhangi birinin değerlerini düzenleyemezsiniz.

Aşağıdaki çizelgelerde, uygulama bağlantıları için tüm özellikler listelenir:

- Genel
- İş Birimi
- Tnt

Her özellik için, ne anlama geldiği hakkında kısa bir açıklama vardır. Çizelgeler, DISPLAY CONN komutu için eşdeğer MQSC parametresi de verir. MQSC komutlarına ilişkin ek bilgi için [MQSC komutlarını](#) kullanarak yönetimbaşlıklı konuya bakın.

Genel sayfa

Aşağıdaki çizelge, Uygulama Bağlantısı özellikleri iletişim kutusunun **Genel** sayfasındaki özellikleri listeler.

Özellik	Anlamı	MQSC parametresi
Uygulama adı	Kuyruk yöneticisine bağlı uygulamanın etiketini içeren dizgi. Şunlardan biridir: bir z/OS toplu iş adı, bir TSO USERID, bir CICS APPLID, bir IMS bölge adı, bir kanal başlatıcı iş adı, bir OS/400 iş adı, bir UNIX süreci, bir Windows süreci. Uygulama adı, kuyruk yöneticisine bağlı olan işlemin ya da işin adını gösterir. Bu işlemin ya da işin bir kanal aracılığıyla bağlandığıysa, uygulama adı yerel kanal işlemi ya da iş adı yerine uzak süreci ya da işi gösterir.	ALT
Uygulama tipi	Kuyruk yöneticisine bağlı uygulamanın tipini gösteren dizgi. Batch , toplu bağlantı kullanan bir uygulama anlamına gelir; RRSBATCH , bir toplu iş bağlantısı kullanan RRS eşgüdümlü bir uygulama anlamına gelir; CICS bir CICS işlemi anlamına gelir; IMS bir IMS işlemi anlamına gelir; CHINIT ise kanal başlatıcısı; System ise kuyruk yöneticisi anlamına gelir; User ise bir kullanıcı uygulaması anlamına gelir.	UYGULAMA TIPI
Süreç Tanıtıcısı	Kuyruğu açan işlemin tanıtıcısı. Bu öznitelik, z/OSüzerinde geçerli değildir.	PID
İş Parçacığı Tanıtıcısı	Kuyruk açan uygulama sürecindeki iş parçacığının tanıtıcısı. Yıldız işareti, bu kuyruğun paylaşılan bir bağlantıyla açıldığını belirtir. Bu öznitelik, z/OSüzerinde geçerli değildir.	TID
Kullanıcı kimliği	Tutamaçla ilişkili kullanıcı kimliği.	USERID
Seçenekler	Bunlar, bu uygulama bağlantısı tarafından kullanılmakta olan bağlantı seçenekleridir.	KONNOPTS
Kanal adı	Tutamaçya sahip olan kanalın adı. Tutamaçla ilişkilendirilmiş bir kanal yoksa, bu değer boş olur. Bu değer yalnızca tanıtıcı kanal başlatıcısına ait olduğunda gösterilir.	Kanal
Bağlantı adı	Tutamaçya sahip olan kanalla ilişkili bağlantı adı. Tutamaçla ilişkilendirilmiş bir kanal yoksa, bu değer boş olur. Bu değer yalnızca tanıtıcı kanal başlatıcısına ait olduğunda gösterilir.	ADı
PSB adı	Bu, çalışan IMS hareketiyle ilişkili program belirtimi öbeğinin (PSB) 8 karakterlik adıdır.	ALT ADı
Bağlantı Tanıtıcısı	Bu, IBM MQ ' un bir uygulamayı güvenilir bir şekilde tanımlamasına olanak sağlayan 24 baytlık benzersiz bağlantı tanıtıcısıdır. Uygulama kuyruk yöneticisine ilk bağlandığında, kuyruk yöneticisi bağlantı tanıtıcısını ayarlar.	CONN ve EXTCONN

İş birimi sayfası

Aşağıdaki çizelge, Uygulama Bağlantısı özellikleri iletişim kutusunun **İş birimi** sayfasındaki özellikleri listeler. **İş birimi** sayfası, seçilen bağlantıyla ilişkili iş birimi hakkında kullanılacak bilgileri görüntüler.

Özellik	Anlamı	MQSC parametresi
İş birimi tipi	Kuyruk yöneticisi tarafından görüldüğü şekliyle kurtarma biriminin tipi. Şu şunlardan biridir: CICS (yalnızcaz/OS); XA; RRS (yalnızcaz/OS); IMS (yalnızcaz/OS); Queue manager.	URTYPE
İş birimi başlangıç tarihi	Bu, bağlantıyla ilişkili işlemin başlatıldığı tarihtir.	UOWSTDA
İş birimi başlangıç saati	Bu, bağlantıyla ilişkili işlemin başlatıldığı süredir.	UOWSTTI
Başlangıç noktası iş birimi tanıtıcısı	Başlatan tarafından atanan kurtarma tanıtıcısı birimi. Bu, 8 baytlık bir değerdir.	NID
Çıkış noktası adı	This identifies the originator of the thread, except in the case where the Uygulama tipi property is set to RRSBATCH , when it is omitted.	NID
Günlük kaplam adı	Bu, ilk olarak bu bağlantıyla ilişkili işlemin yazdığı günlük kapsamının adıdır.	OTURUM AçMA
İlk günlük erişim tarihi	Bu, bağlantıyla ilişkili işlemin ilk olarak günlüğe yazıldığı tarihtir.	UOWLOGDA
İlk günlük erişim süresi	Bu, bağlantıyla ilişkili işlemin ilk olarak günlüğe yazıldığı zamandır.	UOWLOGTI
İş birimi durumu	İş biriminin durumu. None , iş birimi olmadığı anlamına gelir; Active , iş biriminin etkin olduğu anlamına gelir; Prepared , iş biriminin kesinleştirilmekte olduğu anlamına gelir; Unresolved , iş biriminin iki aşamalı kesinleştirme işleminin ikinci aşamasında olduğu anlamına gelir; IBM MQ , kendi adına kaynakları tutar ve bunu çözmek için dış müdahalede bulundur. Bu, kurtarma koordinatörünün (CICS, IMSya da RRS gibi) başlatılması ya da RESOLVE INDOUBT komutunun kullanılması gibi daha karmaşık bir işleme neden olabilir. Unresolved değeri yalnızca z/OSüzerinde gerçekleşebilir.	DURMA DURUŞU
Kuyruk yöneticisi iş tanıtıcısı birimi	Kuyruk yöneticisi tarafından atanan kurtarma birimi. z/OS' ta bu bir 8 baytlık günlük RBA, diğer platformlarda ise bu, 16 onaltılı karakter olarak görüntülenen 8 baytlık bir işlem tanıtıcısıdır.	QMURID
Dış iş birimi tanıtıcısı	Bağlantıyla ilişkili kurtarma tanıtıcısının dış birimi. Bu, dış eşitleme noktası eşgüdümcesinde bilinen kurtarma tanıtıcısıdır. Biçimi, UOW type özelliğinin değerine göre belirlenir.	ÇIKTITı

Özellik	Anlamı	MQSC parametresi
Zamanuyumsuz durum	<p>Bu nesne tanıtıcısı üzerindeki zamanuyumsuz tüketicinin durumu. Beş olası değer vardır:</p> <p>Etkin: Bir MQCB çağrısı, zamanuyumsuz ileti tüketiminin devam edebilmesi için, geri çağrılacak bir işlevi zamanuyumsuz olarak çağırabilir ve bağlantı tanıtıcısı başlatılmış olur.</p> <p>Etkin değil: MQCB çağrısı, zamanuyumsuz ileti kullanımını zamanuyumsuz olarak çağırarak için bir işlev ayarladı, ancak bağlantı tanıtıcısı henüz başlatılmadı ya da durduruldu ya da askıya alındı; dolayısıyla, zamanuyumsuz ileti tüketimi şu anda devam edemiyor.</p> <p>Askıda: Zamanuyumsuz tüketim geri çağırması askıya alındı; böylece, zamanuyumsuz ileti tüketimi bu nesne tanıtıcısında devam edemiyor. Bu ya da uygulama tarafından bu nesne tanıtıcısı için MQOP_SUSPEND işlemi ile bir MQCB çağrısı yayınlandığından ya da sistem tarafından askıya alındığı için bu durum da olabilir. Zamanuyumsuz ileti tüketimini askıya alma işleminin bir parçası olarak, sistem tarafından askıya alındıysa, geri çağırma işlevi, askıya alma işleminin sonuçlandığı sorunu açıklayan neden koduyla çağrılır. Bu, geri bildirme işlevine geçirilen MQCBC yapısındaki Reason (Neden) alanında rapor edilir. Zamanuyumsuz ileti tüketiminin devam etmesi için, uygulamanın MQOP_RESUME işlemi için ayarlanmış Operation parametresiyle bir MQCB çağrısı yayınlaması gerekir.</p>	DURMA
	<p>Askıya alma: Zamanuyumsuz tüketim geri çağırım, zamanuyumsuz ileti tüketiminin bu nesne tanıtıcısında devam edebilmesi için sistem tarafından geçici olarak askıya alınmıştır. Zamanuyumsuz ileti tüketimini askıya alma işleminin bir parçası olarak, geri bildirme işlevi, askıya alma ile sonuçlanan sorunu açıklayan neden koduyla birlikte çağrılır. Bu, geri bildirme işlevine aktarılan MQCBC yapısındaki Reason (Neden) alanında rapor edilecek. Geri bildirme işlevi, geçici koşul çözüldüğünde sistem tarafından zamanuyumsuz ileti tüketimine devam edildiğinde yeniden çağrılır.</p> <p>Yok: Bu tanıtıcı için bir MQCB çağrısı yayınlanmadı, bu nedenle, bu tanıtıcıda zamanuyumsuz ileti tüketimi yapılandırılmadı. Bu varsayılan değerdir.</p>	
Kurtarma yok etme birimleri	<p>(Yalnızca/OS) Bu değiştirge, döndürülen bağlantı listesini süzmek için kullanılır. Seçilecek 3 seçenek vardır:</p> <ul style="list-style-type: none"> • Tümü , tüm bağlantıların döndürüldüğü anlamına gelir. Bu varsayılan değerdir. • Grup , döndürülen bağlantıların yalnızca, komutun hedeflendiği gruptaki varlardan oluşacağı anlamına gelir. • Kuyruk yöneticisi , döndürülen bağlantıların yalnızca, komutun hedeflendiği kuyruk yöneticilerinden oluşacağı anlamına gelir. 	URDISP

Tanıtıcı sayfası

Aşağıdaki çizelge, Uygulama Bağlantısı özellikleri iletişim kutusunun **Tanıtıcı** sayfasındaki özellikleri listeler. **Tanıtıcı** sayfası, seçilen uygulamanın açtığı nesneye ilişkin bilgileri görüntüler.

Özellik	Anlamı	MQSC parametresi
Bağlantı Tanıtıcısı	Bu, IBM MQ ' un bir uygulamayı güvenilir bir şekilde tanımlamasına olanak sağlayan 24 baytlık benzersiz bağlantı tanıtıcısıdır. Uygulama kuyruk yöneticisine ilk bağlandığında, kuyruk yöneticisi bağlantı tanıtıcısını ayarlar.	CONN ve EXTCNN
Nesne adı	Bu, bağlantının açıldığı nesnenin adıdır.	NESNE ADı
Nesne tipi	Bu, bağlantının açıldığı nesnenin tipidir; örneğin, Queue, Channel, Storage Class.	NESNE TIPI
Açma seçenekleri	<p>Bunlar, nesneyi açmak için bağlantı tarafından kullanılan seçeneklerdir.</p> <p>Bind as queue definition , uygulamanın kuyruk tanımlı varsayılan değeri kullanarak ileti almak için kuyruğu açtığı anlamına gelir; Input shared , uygulamanın paylaşılan erişime sahip iletileri almak için kuyruğu açtığı anlamına gelir; Input exclusive , uygulamanın dışlayıcı erişimle iletileri almak için kuyruğu açtığı anlamına gelir; Browse , uygulamanın kuyruklardaki iletilere göz atmak için kuyruğu açtığı anlamına gelir; Output , uygulamanın kuyruğa ileti koymak için kuyruğu açtığı anlamına gelir; Inquire , uygulamanın nesnenin özelliklerinin bir listesini almak için nesneyi açtığı anlamına gelir; Set , uygulamanın kuyruğun özelliklerini ayarlamak için kuyruğu açtığı anlamına gelir.</p> <p>Bind on open , yerel kuyruk yöneticisinin kuyruk tanıtıcısını, kuyruk açıldığı sırada hedef kuyruğun belirli bir yönetim ortamına bağlandığı anlamına gelir; böylece, bu tanıtıcıyı kullanan tüm iletiler hedef kuyruğun aynı örneğine gönderilir ve aynı rotaya göre; Bind not fixed , yerel kuyruk yöneticisinin kuyruk tanıtıcısını hedef kuyruğun belirli bir örneğine bağlamaması anlamına gelir. Bu tanıtıcıyı kullanan art arda yapılan MQPUT çağrıları, iletilerin hedef kuyruğun farklı eşgörünümüne gönderilmesine ya da aynı yönetim ortamına gönderilmesine neden olabilir; ancak Bind as queue default , yerel kuyruk yöneticisinin kuyruk tanıtıcısını, kuyruğun varsayılan bağ tanımlama tipi özelliği tarafından tanımlanan şekilde bağladığı anlamına gelir.</p>	OOPOPTS

Özellik	Anlamı	MQSC parametresi
	<p>Save all context , bu tanıtıcı kullanılarak alınan herhangi bir iletiden alınan bağlam bilgilerinin bu tanıtıcı ile ilişkilendirildiği anlamına gelir; Pass identity context , bir iletiden alınan kimlik bağlamı bilgilerinin, kuyruğa konduğunda işlenen iletiye aktarılabilirdiği anlamına gelir; Pass all context , bir iletiden gelen kimlik ve başlangıç bağlamı bilgilerinin, kuyruğa konduğunda işlenen iletiye aktarılabilirdiği anlamına gelir; Set identity context , uygulamanın kuyruğa konduğunda bir iletiyle ilişkili kimlik bağlamı bilgilerini ayarlayabileceği anlamına gelir; Set all context , uygulamanın kuyruğa konduğunda bir iletiyle ilişkili kimlik ve başlangıç bağlamı bilgilerini ayarlayabileceği anlamına gelir. İleti bağlamına ilişkin ek bilgi için İleti bağlamı başlıklı konuya bakın.</p> <p>Alternate user authority , çağrıda belirtilen kullanıcı kimliği için MQOPER çağrısının doğrulandığı anlamına gelir; Fail if quiescing , kuyruk yöneticisi susturma durumundaysa, MQOPER çağrısının başarısız olacağını gösterir.</p>	
QSG yok etme	<p>Salt okunur. Nesneye ilişkin kuyruk paylaşım grubu yok etme. Queue manager , nesne tanımlamasının yalnızca onu barındıran kuyruk yöneticisinde kullanılabilir olduğu anlamına gelir; Group , nesne tanımlamasının paylaşılan havuzda saklanacak ve kuyruk paylaşım grubundaki her kuyruk yöneticisinin tanımının bir kopyası olduğu anlamına gelir; Copy , nesne tanımlamasının kuyruk yöneticisinin paylaşılan havuzdaki bir tanımın kuyruk yöneticisi olduğu anlamına gelir; Shared , nesne tanımlamasının kuyruk paylaşım grubunun bağlaşımlı tesisinde depolanmış ve kuyruk paylaşım grubundaki tüm kuyruk yöneticilerine kullanılabilirdiği anlamına gelir.</p>	QSGDISP
Durumu işle	<p>Tutamaçın yürürlükteki durumu. Etkin , bu bağlantıdan bir API çağrısının şu anda bu nesne için devam etmekte olduğu anlamına gelir. Nesne bir kuyruksa, bir MQGET WAIT çağrısı devam ederken bu koşul ortaya çıkabilir. Bekleyen bir MQGET sinyali varsa, bu, tutamaç etkin değildir anlamına gelmez. Etkin değil , bu bağlantıdan hiçbir API çağrısının şu anda bu nesne için devam etmekte olduğunu belirtir. Nesne bir kuyruksa, devam etmekte olan bir MQGET WAIT çağrısı olmadığında bu koşul ortaya çıkabilir.</p>	DURMA
Konu dizisi	<p>Çözümlenen konu dizisi. Bu parametre, OBJTYPE (KONU) ile tanıtıcı işler için geçerlidir. Diğer herhangi bir nesne tipi için bu parametre boş olur.</p>	TOPICSTR
Abonelik adı	<p>Uygulamanın, tutamaçla ilişkili benzersiz abonelik adı. Bu parametre, yalnızca konulara ilişkin aboneliklerin işlenmeleri için anlamlıdır. Tüm abonelikler bir abonelik adına sahip değildir.</p>	SubName
Abonelik Tanıtıcısı	<p>Aboneliğin iç, tüm zamanların benzersiz tanıtıcısı. Bu parametre, yalnızca konulara ilişkin aboneliklerin işlenmeleri için anlamlıdır. Tüm abonelikler DISPLAY CONN içinde gösterilmez; yalnızca, abonelik için açık olan geçerli tutamaçları olan kişiler görüntülenir. Tüm abonelikleri görmek için DISPLAY SUB komutunu kullanabilirsiniz.</p>	ALT KIMLIK

Özellik	Anlamı	MQSC parametresi
Hedef kuyruk yöneticisi	Bu abonelik ile ilgili olarak yayınlanan iletiler için hedef kuyruk yöneticisi. Bu parametre, yalnızca konulara ilişkin aboneliklerin işlenmeleri için anlamlıdır. DEST, yerel kuyruk yöneticisinde barındırılan bir kuyruksa, bu değıştirge yerel kuyruk yöneticisi adını içerir. DEST, uzak bir kuyruk yöneticisinde bulunan bir kuyruksa, bu değıştirge uzak kuyruk yöneticisinin adını içerir.	ALTQMGR
Hedef adı	Bu abonelik ile ilgili olarak yayınlanan iletiler için hedef kuyruk. Bu parametre, yalnızca konulara ilişkin aboneliklerin işlenmeleri için geçerlidir.	DEST
Zamanuyumsuz durum	<p>Bu nesne tanıtıcısı üzerindeki zamanuyumsuz tüketicinin durumu. Beş olası değer vardır:</p> <p>Etkin: Bir MQCB çağrısı, zamanuyumsuz ileti tüketiminin devam edebilmesi için, geri çağrılacak bir işlevi zamanuyumsuz olarak çağırabilir ve bağlantı tanıtıcısı başlatılmış olur.</p> <p>Etkin değil: MQCB çağrısı, zamanuyumsuz ileti kullanımını zamanuyumsuz olarak çağırma için bir işlev ayarladı, ancak bağlantı tanıtıcısı henüz başlatılmadı ya da durduruldu ya da askıya alındı; dolayısıyla, zamanuyumsuz ileti tüketimi şu anda devam edemiyor.</p> <p>Askıda: Zamanuyumsuz tüketim geri çağırması askıya alındı; böylece, zamanuyumsuz ileti tüketimi bu nesne tanıtıcısında devam edemiyor. Bu ya da uygulama tarafından bu nesne tanıtıcısı için MQOP_SUSPEND işlemi ile bir MQCB çağrısı yayınlandığından ya da sistem tarafından askıya alındığı için bu durum da olabilir. Zamanuyumsuz ileti tüketimini askıya alma işleminin bir parçası olarak, sistem tarafından askıya alındıysa, geri çağırma işlevi, askıya alma işleminin sonuçlandığı sorunu açıklayan neden koduyla çağrılır. Bu, geri bildirme işlevine geçirilen MQCBC yapısındaki Reason (Neden) alanında rapor edilir. Zamanuyumsuz ileti tüketiminin devam etmesi için, uygulamanın MQOP_RESUME işlemi için ayarlanmış Operation parametresiyle bir MQCB çağrısı yayınlaması gerekir.</p>	DURMA
	<p>Geçici geçici: Zamanuyumsuz tüketim çağrısı, zamanuyumsuz ileti tüketiminin bu nesne tanıtıcısında devam edebilmesi için sistem tarafından geçici olarak askıya alındı. Zamanuyumsuz ileti tüketimini askıya alma işleminin bir parçası olarak, geri bildirme işlevi, askıya alma ile sonuçlanan sorunu açıklayan neden koduyla birlikte çağrılır. Bu, geri bildirme işlevine aktarılan MQCBC yapısındaki Reason (Neden) alanında rapor edilecek. Geri bildirme işlevi, geçici koşul çözüldüğünde sistem tarafından zamanuyumsuz ileti tüketimine devam edildiğinde yeniden çağrılır.</p> <p>Yok: Bu tanıtıcı için bir MQCB çağrısı yayınlanmadı, bu nedenle, bu tanıtıcıda zamanuyumsuz ileti tüketimi yapılandırılmadı. Bu varsayılan değerdir.</p>	

Özellik	Anlamı	MQSC parametresi
Önden okuma	<p>Önden okuma bağlantısı durumu. Dört olası değer vardır:</p> <p>Hayır: Kalıcı olmayan iletilerin devamını oku bu nesne için etkinleştirilmedi. Bu varsayılan değerdir.</p> <p>Yes(Evet): Kalıcı olmayan iletinin bu nesne için etkinleştirildiğini ve verimli bir şekilde kullanılmakta olduğunu öğrenin.</p> <p>Birikim: Bu nesne için kalıcı olmayan iletilerin etkinleştirilmesini önle. İstemcinin tüketilmeyecek çok sayıda ileti gönderildiği için, ileriye doğru okuma işlemi verimli bir şekilde kullanılmamaktadır.</p> <p>Engellenenler: Uygulama tarafından okuma isteğinde bulunuldu, ancak ilk MQGET çağrısında belirtilen uyumsuz seçenekler nedeniyle, uygulama engellendi.</p>	OKUYUCU

İlgili görevler

“Uygulamaların bağlantılarını görüntüleme ve kapatma” sayfa 187

Hangi uygulamaların belirli bir kuyruk yöneticisine bağlı olduğunu ve bir uygulamanın şu anda hangi kuyruk yöneticisi nesnelere erişmekte olduğunu öğrenmek için **Uygulama Bağlantıları** iletişim penceresini kullanabilirsiniz. Bu iletişim kutusunu bir bağlantıyı kapatmak için de kullanabilirsiniz.

İleti Özellikleri

İleti özellikleri iletişim kutusunda ileti özellikleri görüntülenir. İleti özelliklerinin hiçbirini düzenleyemezsiniz.

Aşağıdaki çizelelerde, koyabileceğiniz ve kuyruklardan alabileceğiniz IBM MQ iletilerinin özellikleri listelenir:

- [Genel](#)
- [Rapor](#)
- [Bağlam](#)
- [Tanıtıcılar](#)
- [Bölümleme](#)
- [Adlandırılan Özellikler](#)
- [MQRFH2 Özellikleri](#)
- [Veriler](#)
- [Gönderilmeyen harf üstbilgisi](#)

Her özellik için, özelliğin anlamının kısa bir açıklaması vardır. Çizelgeler, API 'de kullanıldığı şekilde adın MQMD biçimini de gösterir. Bu, [MQMD](#) 'ye Genel Bakış başlıklı konuda açıklanmaktadır.

Genel sayfası

Aşağıdaki çizelge, İleti Özellikleri iletişim penceresinin **Genel** sayfasındaki özellikleri listeler.

Özellik	Anlamı	MQMD formu
Pozisyonu	Salt okunur. İletinin kuyruğundaki geçerli konum.	(Uygulanamaz.)

Özellik	Anlamı	MQMD formu
İleti tipi	Salt okunur. İletinin tipi şudur: Dataqram iletinin yanıt gerektirmediği anlamına gelir; Request iletinin yanıt gerektirmediği anlamına gelir; Reply iletinin daha önceki bir istek iletisine yanıt olduğu anlamına gelir; Report , iletinin genellikle başka bir iletiyle ilgili beklenen ya da beklenmeyen bir oluşuma ilişkin raporlama yaptığı anlamına gelir. Örneğin, geçerli olmayan verileri içeren bir istek iletisi.	MsgType
Öncelik	Salt okunur. Bu, iletinin önceliğidir. En düşük öncelik 0 'dır.	Öncelik
Kalıcılık	Salt okunur. Bu, iletinin kalıcı mı, yoksa kalıcı mı olduğunu gösterir. İleti kalıcıysa, sistem hatalarından kurtulur ve kuyruk yöneticisini yeniden başlatır. İleti kalıcı değilse, yalnızca NPMCLASS (HIGH) özelliğine sahip bir kuyrukta varsa yeniden başlatmaya devam eder. Ancak, NPMCLASS (HIGH) özelliğiyle bile bir ileti QMGR sınıfından sağ çıkamaz. İleti, yeniden başlatma yordamı sırasında yardımcı bellekte bulunsa bile, NPMCLASS (NORMAL) özelliğine sahip kuyruklardaki kalıcı olmayan iletiler, kuyruk yöneticisi yeniden başlatıldığında atılır.	Kalıcılık
Koyma tarihi/saati	Salt okunur. Bu, iletinin konma tarihidir.	PutDate; PutTime
Son kullanma tarihi	Salt okunur. Bu, bir saniyenin onda biri olarak, hedef kuyruktan henüz kaldırılmamışsa, iletinin atılmaya uygun hale gelmesinden sonra geçen süredir. Süre bitimi aralığı, iletiyi koyan uygulama tarafından ayarlanır.	Son kullanma tarihi
Yanıtın gönderileceği kuyruk	Salt okunur. Bu, ileti alma isteğini yayınlayan uygulamanın yanıt ve rapor iletilerini göndermesi gereken ileti kuyruğunun adıdır.	ReplyToQ
Yanıtın gönderileceği kuyruk yöneticisi	Salt okunur. Bu, yanıt kuyruğunun tanımlandığı kuyruk yöneticisinin adıdır.	ReplyToQmgr
Geriletme Sayısı	Salt okunur. Bu, MQGET çağrısının bir iş biriminin parçası olarak daha önce kaç kez döndürüldüğünü ve daha sonra kaç kez geriletildiğini gösterir.	BackoutCount

Rapor sayfası

Aşağıdaki çizelge, İleti Özellikleri iletişim kutusunun **Rapor** sayfasındaki özellikleri listeler. Rapor, uygulamaya özgün iletiyle ilgili beklenen ya da beklenmeyen olaylar hakkında bilgi vermek için kullanılan başka bir iletiyle ilgili bir iletidir. **Rapor** sayfası, rapor iletileriyle ilgili özellikleri görüntüler. Daha fazla bilgi için bkz. [Rapor seçenekleri ve ileti işaretleri](#).

Özellik	Anlamı	MQMD formu
Rapor	Salt okunur. Bu alan, gönderen uygulamasının rapor iletilerinin gerekli olup olmadığını, uygulama verilerinin rapor iletilerine dahil edilip edilmeyeceğini ve rapor ya da yanıt iletisindeki ileti ve ilinti tanıtıcılarının nasıl ayarlanacağını belirttiği alandır.	Rapor
Geri bildirim	Salt okunur. Bu, yalnızca raporun niteliğini belirtmek için rapor iletileriyle birlikte kullanılır.	Geri bildirim
Özgün Uzunluk	Salt okunur. Bu, yalnızca raporun ilgili olduğu özgün iletinin uzunluğunu belirtmek için rapor iletileriyle birlikte kullanılır.	OriginalLength

Bağlam sayfası

Aşağıdaki çizelge, İleti Özellikleri iletişim kutusunun **Bağlam** sayfasındaki özellikleri listeler. **Bağlam** sayfası, gönderen uygulamadaki iletiyle ilgili bilgileri görüntüler.

Özellik	Anlamı	MQMD formu
Kullanıcı kimliği	Salt okunur. Bu, iletiyi oluşturan uygulamanın kullanıcı kimliğidir.	UserIdentifier
Uygulama tipi	Salt okunur. Bu, iletiyi koyan uygulamanın tipidir; örneğin, CICS ya da AIX.	PutApplTipi
Koyma Uygulaması Adı	Salt okunur. Bu, iletiyi koyan uygulamanın adıdır. Bu ad kesilmiş olarak görünebilir.	PutApplAdı
Uygulama kimlik verileri	Salt okunur. Bu, uygulama grubu tarafından tanımlanan bilgilerdir ve ileti ya da oluşturucusu hakkında bilgi sağlamak için kullanılabilir.	ApplIdentityVerileri
Uygulama Kökeni Verisi	Salt okunur. Bu, uygulama grubu tarafından tanımlanan bilgilerdir ve iletinin kökeni hakkında ek bilgi sağlamak için kullanılabilir.	ApplOriginVerileri
Muhasebe simgesi	Salt okunur. Bu, uygulamanın ileti sonucunda yapılan işi uygun şekilde ücretlendirme olanağı sağlayan bilgilerdir.	AccountingToken

Tanıtıcılar sayfası

Aşağıdaki çizelge, İleti Özellikleri iletişim kutusunun **Tanıtıcılar** sayfasındaki özellikleri listeler. **Tanıtıcılar** sayfası, iletiyle ilişkili tanıtıcı bilgileri görüntüler.

Özellik	Anlamı	MQMD formu
İleti Tanıtıcısı	Salt okunur. Bu, bir iletiyi diğerinden ayırmak için kullanılan ileti tanıtıcısıdır.	MsgId
İleti tanıtıcısı byte 'ları	Salt okunur. Bu, bayt biçimindeki ileti tanıtıcısıdır.	MsgId
İlinti tanıtıcısı	Salt okunur. Bu, uygulamanın bir iletiyi başka bir iletiyle ilişkilendirmek ya da iletiyi uygulamanın gerçekleştirdiği diğer işle ilişkilendirmek için kullanabileceği ilinti tanıtıcısıdır.	CorrelId
İlinti tanıtıcısı byte 'ları	Salt okunur. Bu, bayt biçimindeki ilinti tanıtıcısıdır.	CorrelId
Grup tanıtıcısı	Salt okunur. Bu, fiziksel iletinin ait olduğu belirli ileti grubunu ya da mantıksal iletiyi tanımlamak için kullanılan grup tanıtıcısıdır.	GroupId
Grup tanıtıcısı byte 'ları	Salt okunur. Bu, bayt biçimindeki grup tanıtıcısıdır.	GroupId

Bölümlenme sayfası

Aşağıdaki çizelge, İleti Özellikleri iletişim kutusunun **Bölümlenme** sayfasındaki özellikleri listeler. **Bölümlenme** sayfası, büyük iletilerin bölümlenmesine ilişkin özellikleri görüntüler.

Özellik	Anlamı	MQMD formu
Mantıksal sıra numarası	Salt okunur. Bu, grup içindeki mantıksal iletinin sıra numarasıdır. Sıra numaraları 1 'den başlar ve gruptaki her yeni mantıksal ileti için en çok 999.999.999 'a kadar 1 artar. Bir grupta olmayan fiziksel bir iletinin sıra numarası 1 'dir.	MsgSeqNumarası
Görelî Konum	Salt okunur. Bu, mantıksal iletinin başlangıcından itibaren fiziksel iletideki verilerin görelî konumudur.	Görelî Konum

Özellik	Anlamı	MQMD formu
İşaretler	Salt okunur. Bunlar, iletinin özelliklerini belirten ya da işlenmesini denetleyen ileti işaretleridir.	MsgFlags

Adlandırılmış Özellikler sayfası

Aşağıdaki çizelge, **İleti Özellikleri** iletişim penceresinin **Adlandırılmış Özellikler** sayfasındaki özellikleri listeler. **Adlandırılan Özellikler** sayfası, yalnızca **Tercihler** iletişim kutusunun **İleti özellikleri** sayfasında Adlandırılmış Özellikler olarak seçeneğini belirlediğinizde ve seçilen iletinin özellikleri varsa görüntülenir. İletinin özellikleri (ileti tanımlayıcısı ya da uzantısında bulunanlar dışında) ad değeri çiftlerinde **Adlandırılmış Özellikler** panosunda gösterilmelidir ve özellikler ileti verilerinden kaldırılır.

MQGMO Seçeneği **MQGMO_PROPERTIES_IN_HANDLE** olup, ilgili İleti Alma Seçenekleri hakkında daha fazla bilgi için bkz. "[MQ İleti Alma Seçenekleri](#)" sayfa 482.

Tercihler iletişim kutusu hakkında daha fazla bilgi için [MQ Gezgini](#)' ni yapılandırma başlıklı konuya bakın.

Özellik	Anlamı
Ad	Salt okunur. İleti özelliğinin adı.
Değer	Salt okunur. Bu, adı belirtilen özelliğin gerçek değeridir.

MQRFH2 Özellikler sayfası

Aşağıdaki çizelge, **İleti özellikleri** iletişim kutusunun **MQRFH2 Özellikler** sayfasındaki özellikleri listeler. **MQRFH2 Özellikleri** sayfasını görünür kılmanın iki yolu vardır:

- **Tercihler** iletişim kutusunun **İletiler** sayfasında ileti gövdesinde bir MQRFH2 yapısı olarak seçeneğini belirleyin.

İleti tanımlayıcısında ya da uzantıda bulunanlar dışında, iletinin özellikleri **MQRFH2 Özellikleri** 'nde gösterilmeli ve özellikler ileti verilerinde kalmalıdır. MQGMO Seçeneği **MQGMO_PROPERTIES_FORCE_MQRFH2** 'dir; ilgili İleti Alma Seçenekleri ile ilgili daha fazla bilgi için bkz. "[MQ İleti Alma Seçenekleri](#)" sayfa 482.

- **Tercihler** iletişim kutusunun **İletiler** sayfasında ileti gövdesinde WebSphere MQ V6 ile uyumlu bir MQRFH2 yapısı olarak seçeneğini belirleyin. **MQRFH2 Özellikler** sayfası yalnızca ileti *mcd*, *jms*, *usrya* da *mnext* önekiye sahip bir özellik içeriyorsa görünür.

İleti *mcd*, *jms*, *usrya* da *mnext* önekiye sahip bir özellik içeriyorsa, ileti tanımlayıcısı ya da uzantısında bulunanlar dışında tüm ileti özellikleri MQRFH2 Özellikler panosunda gösterilmelidir ve özellikler ileti verilerinde kalır. Ters durumda, ileti tanımlayıcısında ya da uzantıda bulunanlar dışında, iletinin tüm özellikleri atılır ve görüntülenmez. MQGMO Seçeneği **MQGMO_PROPERTIES_IN_COMPATIBILITY** 'dir; ilgili İleti Alma Seçenekleri ile ilgili daha fazla bilgi için bkz. "[MQ İleti Alma Seçenekleri](#)" sayfa 482.

Tercihler iletişim kutusu hakkında daha fazla bilgi için [MQ Gezgini](#)' ni yapılandırma başlıklı konuya bakın.

MQRFH2 yapısı içiçe xml olduğundan, **MQRFH2 Özellikler** sayfası bir ağaç görünümünde MQRFH2 özelliklerini görüntüler. Aynı eşanlamıya sahip tüm özellikler, tüm özellikleri görüntülemek üzere genişletilebilen eşanamlı ağacı altında gruplanır ve tüm özellikleri gizlemek için daraltılır.

Özellik	Anlamı
Ad	Salt okunur. İleti özelliğinin adı.
Değer	Salt okunur. Bu, adı belirtilen özelliğin gerçek değeridir.

Veri sayfası

Aşağıdaki çizelge, İleti Özellikleri iletişim kutusunun **Veri** sayfasındaki özellikleri listeler. **Veri** sayfası, ileti verilerinin kendisini ve veri biçimiyle ilgili bilgileri görüntüler.

Özellik	Anlamı	MQMD formu
Veri uzunluğu	Salt okunur. Bu, özgün iletinin uzunluğudur.	OriginalLength
Biçim	Salt okunur. Bu, iletiyi gönderenin iletideki verilerin niteliğini alıcıya göstermek için kullandığı addır.	Biçim
Kodlanmış karakter takımı tanıtıcısı	Salt okunur. Bu, uygulama ileti verilerindeki karakter verilerinin kodlanmış karakter takımı tanıtıcısıdır.	CodedCharSet Id
Kodlama	Salt okunur. Bu, iletideki sayısal verilerin sayısal kodlamasıdır. Bu değer, MQMD yapısındaki sayısal veriler için geçerli değildir.	Kodlama
İleti Verileri	Salt okunur. Bu, kullanıcı tarafından okunabilir ASCII metindeki ileti verileridir.	(Uygulanamaz.)
İleti verileri byte 'ları	Salt okunur. Bu, onaltılı biçimdeki ileti verileridir.	(Uygulanamaz.)

Gönderilmeyen harf üstbilgi sayfası

Aşağıdaki tablo, İleti Özellikleri iletişim kutusunun **Gönderilmeyen mektup üstbilgisi** sayfasındaki özellikleri listeler. **Ölmeyen harf üstbilgisi** sayfası yalnızca iletinin bir ölmeyen harf üstbilgisi olduğunda bulunur.

Özellik	Anlamı	MQMD formu
Neden	Bu, iletinin özgün hedef kuyruk yerine teslim edilmeyen ileti kuyruğuna yerleştirilme nedenini tanımlar.	Neden
Hedef kuyruk	İletinin özgün hedefi olan ileti kuyruğunun adı.	DestQName
Hedef kuyruk yöneticisi	İletinin özgün hedefi olan kuyruk yöneticisinin adı.	DestQMgrAdı
Özgün kodlama	MQDLH yapısını izleyen verilerin sayısal kodlamasını belirtir (genellikle özgün iletideki veriler); MQDLH yapısının kendisindeki sayısal veriler için geçerli değildir.	Kodlama
Özgün CCSID	MQDLH yapısını izleyen verilerin karakter kümesi tanıtıcısını (genellikle özgün iletideki veriler) belirtir; MQDLH yapısının kendisindeki karakter verileri için geçerli değildir.	CodedCharSet Id
Özgün biçim	MQDLH yapısını izleyen verilerin biçim adını belirtir (genellikle özgün iletideki veriler).	Biçim
Koyma Uygulaması Tipi	İletiyi koyan uygulamanın tipi. Bu, iletinin kaynak bağlamının bir parçasıdır. İleti bağlamıyla ilgili daha fazla bilgi için bkz. İleti bağlamı .	PutApplTipi
Koyma Uygulaması Adı	İletiyi gönderilmeyen iletiler kuyruğuna koyan uygulamanın adı. Adın biçimi Put Application Type özelliğine bağlıdır. Bu ad kesilmiş olarak görünebilir.	PutApplAdı
Konma tarihi	İletinin gönderilmeyen iletiler kuyruğuna yerleştirildiği tarih.	PutDate
Koyma zamanı	İletinin gönderilmeyen iletiler kuyruğuna konma zamanı.	PutTime

İlgili görevler

[“Sınama iletileri gönderiliyor” sayfa 76](#)

Bir uygulamanın ya da kuyruk yöneticisinin bir kuyruğa ileti koyup koymamasını denetlemek için bir sinama ileti kullanabilirsiniz. Ayrıca, kuyruğun önceden bulunduğu iletilere ya da kuyruktan iletileri temizlemek için de iletilere göz atabilirsiniz.

MQ İleti Alma Seçenekleri

MQ Get Message options, MQGET işlemini denetler.

Bu kısımda daha sonra açıklanan seçeneklerden hiçbirini, birini ya da daha fazlasını belirleyebilirsiniz. Birden fazla seçeneğe gerek duyarsanız, değerler şöyle olabilir:

- Eklendi (aynı değişmezi bir kereden fazla eklemeyin) ya da
- Bit akıllı OR işlemi kullanılarak birleştirilen (programlama dili bit işlemleri destekliyse).

Options alanının başlangıç değeri, MQGMO_NO_WAIT artı MQGMO_PROPERTIES_AS_Q_DEF olur.

Özellik seçenekleri

Aşağıdaki seçenekler iletinin özellikleriyle ilgilidir:

MQGMO_PROPERTIES_AS_Q_DEF

İleti tanımlayıcısında (ya da uzantıda) bulunan özellikler dışında, iletinin özellikleri, **PropertyControl** kuyruk özelliği tarafından tanımlandığı şekilde gösterilmelidir. If a *MsgHandle* is provided this option is ignored and the properties of the message are available using the *MsgHandle*, unless the value of the **PropertyControl** queue property is MQPROP_FORCE_MQRFH2.

Özellik seçeneği belirlenmezse, bu varsayılan işlemdir.

MQGMO_PROPERTIES_IN_HANDLE

İletinin özellikleri, *MsgHandle* kullanılarak kullanılabilir kılınmalıdır. Bir ileti tanıtıcısı sağlanmazsa, çağrı başarısız olur; neden **MQRC_HMSG_ERROR** ile başarısız olur.

MQGMO_NO_ÖZELLİKLERİ

İleti tanımlayıcısında (ya da uzantıda) yer alan özellikler dışında, iletinin hiçbir özelliği yok. Bir *MsgHandle* belirtilirse, bu değer yoksayılr.

MQGMO_PROPERTIES_FORCE_MQRFH2

İleti tanımlayıcısında (ya da uzantıda) yer alan özellikler dışında, iletinin özellikleri **MQRFH2** üstbilgileri kullanılarak gösterilmelidir. Bu, özellikleri almayı bekleyen, ancak ileti tanıtıcılarını kullanacak şekilde değiştirilememiş olan uygulamaların önceki sürümleriyle uyumluluk sağlar. Bir *MsgHandle* belirtilirse, bu değer yoksayılr.

MQGMO_PROPERTIES_COMPATIBILITY

If the message contains a property with a prefix of "mcd.", "jms.", "usr.", or "mqext.", all message properties are delivered to the application in an MQRFH2 header. Ters durumda, ileti tanımlayıcısında (ya da uzantıda) yer alan özellikler dışında, iletinin tüm özellikleri atılır ve artık bu uygulamanın erişilemeyecek şekilde bulunur.

Varsayılan seçenek

Önceden açıklanan seçeneklerden hiçbirini gerekmiyorsa, aşağıdaki seçenek kullanılabilir:

MQGMO_NONE

Başka bir seçenek belirtilmemeyi belirtmek için bu değeri kullanın; tüm seçenekler varsayılan değerlerini kabul eder. MQGMO_NONE yardımcı program belgeleri; bu seçeneğin başka biriyle birlikte kullanılması amaçlanmaz, ancak değeri sıfır olduğu için, bu tür bir kullanım saptanamaz.

Bağlantı ayrıntıları özellikleri

Bağlantı Ayrıntıları özellikleri iletişim kutusunda bağlantıların özelliklerini görüntüleyebilir ve ayarlayabilirsiniz.

Bağlantı ayrıntıları özelliklerini görüntülemek için, kuyruk yöneticisini farenin sağ düğmesiyle tıklatın, **Bağlantı ayrıntıları** ögesini seçin ve **Özellikler** düğmesini tıklatın. Aşağıdaki tablolarda ayarlayabileceğiniz tüm özellikler listelenir:

- Genel
- [Güvenlik Çıkışı](#)
- [Kullanıcı kimliği](#)
- [SSL anahtar havuzları](#)
- [SSL seçenekleri](#)

Genel sayfa

Aşağıdaki çizelge, Bağlantı Ayrıntıları özellikleri iletişim kutusunun **Genel** sayfasında ayarlayabileceğiniz özellikleri listeler.

Öge	Tanım
Kuyruk yöneticisi adı	Salt okunur. Yerel kuyruk yöneticisinin adı.
Bağlantı tipi	Salt okunur. Bağlantı tipi. Olası üç değer şunlardır: 1. Yerel. Yerel bir bağlantı. 2. İstemci. İstemci bağlantısı. 3. Dolaylı. Başka bir kuyruk yöneticisiyle bağlantı.
Bağlantı adı	Salt okunur. Tutamaçya sahip olan kanalla ilişkili bağlantı adı. Tutamaçla ilişkilendirilmiş bir kanal yoksa, bu değer boş olur. Bu değer yalnızca tanıtıcı kanal başlatıcısına ait olduğunda gösterilir.
Kanal adı	Salt okunur. Kanal tanımlamasının adı.
Yenileme aralığı (saniye)	IBM MQ Explorer ile ilgili sıklık, kuyruk yöneticisiyle ilgili bilgilerini yeniler.
Otomatik Yeniden Bağlantı	Her kuyruk yöneticisine bağlantının yapılandırılması; böylece, IBM MQ Explorer başlatma sırasında otomatik olarak bağlantı kurar ya da bağlantı kaybolursa yeniden bağlanır; örneğin, uzak bir kuyruk yöneticisine ağ bağlantısı başarısız olursa. Önemli: You can enable either the Otomatik Yeniden Bağlantı property, or the Parola iste property, described on the " Kullanıcı kimliği sayfası " sayfa 484, but not both.
Bekleme Aralığı	IBM MQ Explorer ' un yanıt kuyruğunda ileti beklediği saniye sayısı.
Süre bitim aralığı	İletilerin yanıt kuyruğunda kaldığı süre (saniye). Bu kuyruk, IBM MQ Explorer ' un kuyruk yöneticisiyle iletişim kurmak için kullandığı bir kuyruğdur.

Güvenlik çıkış sayfası

Aşağıdaki çizelge, Bağlantı Ayrıntıları özellikleri iletişim kutusunun **Güvenlik çıkışı** sayfasında ayarlayabileceğiniz özellikleri listeler.

Öge	Tanım
Çıkış adı	Güvenlik çıkışıyla çalıştırılacak çıkış programının adını belirler. Exit name , en çok 1024 karakter uzunluğunda olabilir ve büyük ve küçük harfe duyarlıdır. Exit name , dizinde ya da jar dosyasında bulunan tam olarak nitelenmiş bir java sınıfı adı olabilir. Exit name , şu biçimde bir C çıkışı olabilir: <code>dll_name(function_name)</code> . Çıkışlar için varsayılan yol her zaman C çıkışlarını bulmak için kullanılır; varsayılan yol ayarlanmadığı sürece, bu giriş alanında çıkış kitaplığının yerini belirleyemezsiniz.
dizinde	Güvenlik çıkışa ilişkin dizini belirtir (yalnızca Java çıkışları).
Jar içinde	Güvenlik çıkışa ilişkin jar dosyasını belirtir (yalnızca Java çıkışları).
Verilerden çık	Exit data , en çok 32 karakter uzunluğunda olabilir. Bu öznitelik için herhangi bir değer tanımlanmadıysa, bu alan tamamen boşluktur.

Kullanıcı kimliği sayfası

Aşağıdaki çizelge, Bağlantı Ayrıntıları özellikleri iletişim kutusunun **Kullanıcı kimliği** sayfasında ayarlayabileceğiniz özellikleri listeler.

Öge	Tanım
Kullanıcı kimliğini geçerli kıl	Bu iletişim kutusundaki alanları etkinleştirmek için Kullanıcı kimliğini etkinleştir seçeneğini belirleyin.
Kullanıcı kimliği uyumluluk Kipi	Bu seçenek belirlendiğinde, kullanıcı kimliği ve parolası sunucuya, IBM MQ 8.0öncesinde yaratılan güvenlik çıkışlarıyla uyumlu bir şekilde iletilir.
Kullanıcı kimliği	Kullanıcı kimliği ve parola, belirtildiğinde sunucuya geçirilir ve aşağıdakilerden birini kullanarak kullanılabilir: <ul style="list-style-type: none"> • Kuyruk yöneticisi, bağlantı kimlik doğrulamasını kullanacak şekilde yapılandırıldıysa ya da • İstemci bağlantısı kullanılıyorsa, sunucu güvenliği çıkışı to establish the identity of the IBM MQ Explorer user.
Parola yok	Seçildiğinde, kullanıcı kimliği ile sunucuya parola iletilmedi.
Parola istemi	Bu seçenek belirlendiğinde, kullanıcıya kullanıcı kimliği ile geçirilen bir parola istenir. Bilgi istemi, bağlantı işleminin bir parçası olarak gerçekleşir. <p>Önemli: You can enable either the Parola iste property, or the Otomatik Yeniden Bağlantı property, described on the “Genel sayfa” sayfa 483, but not both.</p>
Saklanmış parolayı kullan	Bu seçenek belirlendiğinde, saklanan parola, kullanıcı kimliği ile sunucuya geçirilir.
Parola kaydedildi	Kullanıcı kimliği ile sunucuya geçirilecek saklanmış parola.

SSL anahtar havuzları sayfası

Aşağıdaki çizelge, Bağlantı Ayrıntıları özellikleri iletişim kutusunun **SSL anahtar havuzları** sayfasında ayarlayabileceğiniz özellikleri listeler.

Öge	Tanım
Güvenilir Sertifika Deposu	Bilgisayardaki güvenilir deponun yeri. Trusted Certificate Store (Güvenilen Sertifika Deposu) alanına, bilgisayardaki güvenli deponun yerini bulun. Güvenilirlik deposu ve anahtar deposu, istemci kanal tanımlama çizelgelerini kullanan bağlantılarla birlikte kullanılan TLS sertifikalarını içerir. Güvenilir depo ve anahtar deposu, bilgisayarınızda aynı konumda olabilir.
Kişisel Sertifika Deposu	Bilgisayardaki güvenilir deponun yeri. Personal Certificate Store (Kişisel Sertifika Deposu) alanında, bilgisayardaki anahtar deposunun yerini bulmak için göz atın.

TLS sertifika deposunun varsayılan konumu ve parolasıyla IBM MQ Explorer yapılandırılmasına ilişkin daha fazla bilgi için bkz. [“Varsayılan konum ve TLS sertifikalarının varsayılan parolasının belirtilmesi” sayfa 92.](#)

SSL seçenekleri sayfası

Aşağıdaki çizelge, Bağlantı Ayrıntıları özellikleri iletişim kutusunun **SSL seçenekleri sayfası** sayfasında ayarlayabileceğiniz özellikleri listeler.

Öge	Tanım
SSL FIPS gerekli	Salt okunur. Hayır (varsayılan değer) olarak ayarlanırsa, kullanılabilir her şifreleme takımı kullanılabilir. Evet olarak ayarlanırsa, yalnızca FIPS onaylı şifreleme takımları kullanılabilir.
SSL CipherSpec	SSL CipherSpec , TLS bağlantısı tarafından kullanılan şifreleme algoritması ve karma işlevinin birleşimini tanımlar. CipherSpec , anahtar değiş tokası ve kimlik doğrulama mekanizmasını ve şifreleme ve hash işlevi algoritmalarını tanımlayan bir şifreleme takımının bir parçasıdır. TLS anlaşması sırasında kullanılan anahtarın boyutu, kullandığınız dijital sertifikaya bağlı olabilir, ancak IBM MQ tarafından desteklenen bazı CipherSpecs , el sıkışma anahtarı boyutuna ilişkin bir belirtim içerir. Daha büyük el sıkışma anahtarı boyutları daha güçlü kimlik doğrulaması sağlar Daha küçük anahtar boyutlarıyla, el sıkışma daha hızlı olur.
SSL sıfırlama sayısı	Gizli anahtar yeniden anlaşılmadan önce bir TLS sohbeti içinde gönderilen ve alınan bayt sayısı 0-999 999 999. 0 değeri, gizli anahtarın hiçbir zaman yeniden görüşmemesinin anlamına gelir. Byte sayısı, ileti kanalı aracısı (MCA) tarafından gönderilen denetim bilgilerini içerir. Bu özelliğin değeri 0 'dan büyükse ve Kanal özelliklerindeki Heartbeat interval özelliği 0 'dan büyükse, ileti verileri gönderilmeden ya da kanal sağlıklı işletim bildirimini sonrasında alınmadan önce de gizli anahtar yeniden görüşülmektedir.

Öge	Tanım
Eş adı	TLS tarafından kullanılacak kuyruk yöneticisinin Ayırt Edici Adı (DN). Eşdüzey adı, bağlantıların yalnızca sunucunun başarıyla doğrulandığı yerde belirli bir DN olarak izin verildiğini gösterecek şekilde ayarlanır.

Bağlantı üreticisi özellikleri

Bağlantı Üreticisi özellikleri iletişim penceresinde bağlantı üreticisi özelliklerini görüntüleyebilir ve ayarlayabilirsiniz. İletişim kutusunda bulunan özellikler, bağlantı üreticisine ilişkin ileti sistemi sağlayıcısına göre değişir.

Aşağıdaki tablolarda ayarlayabileceğiniz tüm özellikler listelenir:

- [Genel](#)
- [Bağlantı](#)
- [Yeniden Bağlantı](#)
- [Kanallar](#)
- [SSL](#)
- [Çıkışlar](#)
- [Aracı](#)
- [Geçici kuyruklar](#)
- [Geçici konular](#)
- [Abone](#)
- [Uzatıldı](#)
- [Gelişmiş eniyileme](#)

Her özellik için, özelliği yapılandırmanız gerektiğinde kısa bir açıklama da vardır. Çizelgeler ayrıca, JMS Denetimi komut satırı aracında kullanılacak eşdeğer uzun ve kısa adları da sağlar. Özellikler iletişim kutusunda bulunan özellikler, bağlantı üreticisine ilişkin ileti sistemi sağlayıcısına göre değişir. JMS Denetimi komut satırı aracına ilişkin ek bilgi için [Yönetim aracını kullanarak JMS nesnelerinin yapılandırılması](#) başlıklı konuya bakın.

Genel sayfa

Aşağıdaki çizelge, Bağlantı Üreticisi özellikleri iletişim kutusunun **Genel** sayfasında ayarlayabileceğiniz özellikleri listeler.

Özellik	Anlamı	Uzun ad	Kısa ad
Ad	Bu, nesnenin adıdır.	AD	
Tanım	Nesneye ilişkin bir tanım yazın.	DESCRIPTION	ALÇ
Sınıf adı	Bu, bağlantı üreticisi tarafından uygulanan sınıf adını gösterir.		

Özellik	Anlamı	Uzun ad	Kısa ad
İleti sistemi sağlayıcısı	Bu, bağlantı üreticinin MQ iletimi (Bindings ya da Client) ya da Gerçek zamanlı iletim (Direct ya da Direct HTTP) olanağını kullanıp kullanmadığını gösterir. Gerçek zamanlı iletim IBM MQ 8.0 içinde kullanılamaz. IBM MQ 8.0 kullanıyorsanız, Gerçek zamanlı aktarım işlevini tanımlayabilirsiniz, ancak bağlantı yaratma girişiminde bulunulduğunda başarısız olur.		
Aktarım	Bu, bağlantı için kullanılan iletim tipini gösterir. Bindings , JMS istemciyle aynı bilgisayarda bulunan kuyruk yöneticisine doğrudan bir bağlantıdır; Client , TCP/IP kullanan bir istemci bağlantısıdır (kuyruk yöneticisi aynı ya da farklı bir bilgisayarda olabilir); Direct , IBM Integration Bus aracısıyla doğrudan bağlantıdır; Direct HTTP , HTTP tünellemesi kullanılarak doğrudan bağlantıdır. Bu alan salt okunur olsa da, ileti alışverişi sağlayıcısı için kullanılacak alternatif bir iletim tipi varsa, taşıma tipini değiştirebilirsiniz; daha fazla bilgi için Bağlantılar için kullanılan iletim tipini değiştirme başlıklı konuya bakın.	Aktarım	TRAN

Özellik	Anlamı	Uzun ad	Kısa ad
Sağlayıcı sürümü	<p>Bu istemcinin bağlanmayı amaçlandığı kuyruk yöneticisinin sürüm, yayın, değişiklik düzeyi ve düzeltme paketini seçin ya da yazın. Değeri yazarsanız, aşağıdaki biçimlerden birini kullanın:</p> <ul style="list-style-type: none"> • V.R.M.F • V.R.M • V.R • V <p>Burada V, R, M ve F, sıfıra eşit ya da sıfırdan büyük tamsayı değerleridir.</p> <p>"8" ya da daha büyük bir değer, bunun bir IBM MQ 8.0 kuyruk yöneticisine bağlantı için bir IBM MQ 8.0 ConnectionFactory olarak amaçlandığı anlamına gelir. "7" ya da daha büyük bir değer, bunun bir IBM WebSphere MQ 7.0 kuyruk yöneticisine bağlantı için bir IBM WebSphere MQ 7.0 ConnectionFactory olarak amaçlandığı anlamına gelir. 7 'den küçük bir değer (örneğin "6.0.2.0"), IBM WebSphere MQ 7.0' tan önceki kuyruk yöneticileriyle birlikte kullanım için tasarlandığı anlamına gelir. Varsayılan değer olan <code>unspecified</code>, kuyruk yöneticisinin herhangi bir düzeyiyle bağlantıya izin verir ve kuyruk yöneticisinin yeteneklerine dayalı olarak uygulanabilir özellikleri ve işlevleri belirler.</p>	SAĞLAMA Sü	PVER

Özellik	Anlamı	Uzun ad	Kısa ad
	Belirli bir sağlayıcı sürümüne sahip bir kuyruk yöneticisine bağlanıyorsanız ortaya çıkabilecek sorun giderme sorunları hakkında daha fazla bilgi için bkz. JMS sağlayıcısı sürümü sorun giderme .		
İstemci tanıtıcısı	İstemci tanıtıcısı, kalıcı abonelikler için uygulama bağlantısını benzersiz bir şekilde tanımlamak için kullanılır. İstemci için bir tanıtıcı yazın	CLIENTID	CID
Arabellek büyüklüğü üst sınırı	İstemci uygulaması tarafından işlenmeyi beklerken, bir iç ileti arabelleğinde saklanabilen, alınan ileti sayısı üst sınırını yazın. Bu özellik, yalnızca Transport özelliği Direct ve Direct HTTPdeğerine sahip olduğunda geçerlidir. Varsayılan değer 1000'dir.	MAXBUFFSIZE	MBSZ

Bağlantı sayfası

Aşağıdaki çizelge, Bağlantı Üreticisi özellikleri iletişim kutusunun **Bağlantı** sayfasında ayarlayabileceğiniz özellikleri listeler. Bu bağlantı üreticisi tarafından yaratılan bağlantılara ilişkin bağlantı ayrıntılarını ayarlamak için **Bağlantı** sayfasındaki özellikleri düzenleyin.

Özellik	Anlamı	Uzun ad	Kısa ad
V9.1.3 Uygulama adı	Uygulamanın kendisini tanıtacağı adı belirtin. Ek bilgi için Desteklenen programlama dillerinde uygulama adının belirtilmesibaşlıklı konuya bakın.	UYGULAMA ADI	appName

Özellik	Anlamı	Uzun ad	Kısa ad
Temel kuyruk yöneticisi	Bağlantı kurmak için kuyruk yöneticisinin adını seçin ya da yazın. Uygulamanız bir kuyruk yöneticisine bağlanmak için bir istemci kanal tanımlama çizelgesi kullanıyorsa, <u>İstemci kanal tanımlama çizelgesibaşlıklı konuya bakın.</u>	YÖNETİM	MMGR
Aracı kuyruk yöneticisi	Bu özellik bir IBM WebSphere MQ 7.0 JMS istemcisinde kullanılabilir, ancak bir IBM WebSphere MQ 7.0 kuyruk yöneticisi üzerinde herhangi bir etkisi yoktur. Aracının çalıştırıldığı kuyruk yöneticisinin adını seçin ya da yazın.	BROKERQMGR	BQM
Bağlantı listesi	HOSTNAME (PORT) bağlantı adreslerinin virgülle ayrılmış listesi. Her bir bağlantı yeniden deneme girişimi başına bir kez, liste sırayla denenir. HOSTNAME, bir DNS adı ya da IP adresi olabilir. PORT varsayılan değeri 1414 olarak ayarlanır.	CLIENTRECONNECTOSTS	CRHOSTS
Anasistem adı	Kuyruk yöneticisini barındıran bilgisayarın anasistem adını ya da IP adresini yazın ya da bir aracıya doğrudan bağlantı için, aracıyı barındıran bilgisayarın anasistem adını ya da IP adresini yazın.	Anasistem adı	Anasistem



Özellik	Anlamı	Uzun ad	Kısa ad
Kapı	Kuyruk yöneticisinin ya da aracısının dinlediği kapı numarasını yazın. Transport özelliği Clientolarak ayarlanmışsa, varsayılan değer 1414 'tür; Transport özelliği Direct ya da Direct HTTPolarak ayarlandıysa, varsayılan değer 1506 'tır.	PORT	-
Yetkili sunucu ana makine adı	Doğrudan bağlantı için yetkili sunucunun anasistem adını yazın.	PROXYHOSTNAME	PHOST
Yetkili sunucu kapısı	Doğrudan bağlantı için yetkili sunucunun kapı numarasını yazın. Varsayılan değer 443 'tür.	TANITIM	PKAPI
Kodlanmış karakter kümesi tanıtıcısı	Bağlantılarda kullanılacak kodlanmış karakter takımı tanıtıcısını (CCSID) yazın. En iyi başarıyı elde etmek için, bu özelliğin değerinin, temel kuyruk yöneticisinin Kodlanmış Karakter Takımı Tanıtıcısı özneliğinin (Kuyruk yöneticisi özellikleri) değeriyle aynı olması gerekir.	CCSID	CCS

Özellik	Anlamı	Uzun ad	Kısa ad
Çoklu Yayın	<p>İletilerin, çoklu yayın iletimi kullanan ileti tüketicilerine teslim edilip edilmeyeceğini belirleyin. Çoklu yayın iletimi yalnızca konu hedefleri için geçerlidir ve yalnızca bağlantı üreticisi Doğrudan IP iletimi kullanıyorsa kullanılabilir. Doğrudan IP iletimi IBM MQ 8.0 içinde kullanılamaz. IBM MQ 8.0 kullanıyorsanız, Doğrudan IP iletimi tanımlayabilir, ancak bağlantı yaratma girişiminde bulunulduğunda başarısız olur.</p> <p>Varsayılan değer Disabled(Devre Dışı) değeridir; bu da, iletilerin çoklu yayın iletimi kullanılarak ileti tüketicisi tarafından sağlanmadığı anlamına gelir.</p> <p>Çok noktaya gönderim aktarımı kullanarak ileti tüketicisine ileti göndermek için Etkin seçeneğini tıklatın. Konu, aracıda güvenilir çoklu yayın için yapılandırılmalıdır; güvenilir çoklu yayın için konu yapılandırıldıysa, güvenilir bir hizmet kalitesi kullanılır.</p>	ÇOK YA	ÇOKLU

Özellik	Anlamı	Uzun ad	Kısa ad
	<p>Güvenilir hizmet kalitesiyle çoklu yayın iletimi kullanan ileti tüketicisine ileti göndermek için Güvenilir ' i tıkladın. Konu, aracıda güvenilir çoklu yayın için yapılandırılmalıdır; konu güvenilir çoklu yayın için yapılandırılmamışsa, konu için bir ileti tüketicisi yaratamazsınız.</p> <p>Çok noktaya gönderim aktarımı kullanan, ancak güvenilir bir hizmet kalitesi kullanılmadan iletileri teslim etmek için Güvenilir değil seçeneğini tıkladın. Konu, aracıda çok noktaya gönderim için yapılandırılmış olmalıdır; güvenilir çoklu yayın için yapılandırılmış konu olsa bile, güvenilir bir hizmet kalitesi kullanılmamalıdır.</p>		

Özellik	Anlamı	Uzun ad	Kısa ad
Yerel adres	<p>Kuyruk yöneticisiyle bağlantı için, kullanılacak yerel ağ arabirimini ya da kullanılacak yerel kapıyı (ya da yerel kapı aralığını) belirtin ya da her ikisini belirtin. Kanal adrese yerel olarak bağlanıyor. <i>ipaddress (low-port, high-port)</i> biçimini kullanın; burada <i>ipaddress</i> , IPv4 noktalı onlu, IPv6 onaltılı ya da alfasayısal anasistem adı biçiminde belirtilen IP adresidir. Örneğin, 127.0.0.1 herhangi bir kapıyla IPv4 adresini belirtir; 127.0.0.1(1000) , IPv4 adresini ve belirli bir kapıyı belirtir; 127.0.0.1(1000,2000) , IPv4 adresini ve bir kapı aralığını belirtir; (1000) yalnızca bir kapı belirtir. Bir aracıya doğrudan bağlantı kullanıyorsanız, bu özellik yalnızca çoklu yayın kullanıldığında anlamlıdır. Kullanılacak yerel ağ arabirimini, IP adresi olarak ya da anasistem adı olarak belirleyin, ancak herhangi bir kapı numarası belirlemeyin.</p>	YEREL ADRES	LA

Özellik	Anlamı	Uzun ad	Kısa ad
Bağlanma seçenekleri	<p>Uygulamanın kuyruk yöneticisine nasıl bağlanacağını seçin.</p> <p>Uygulama ile kuyruk yöneticisi arasındaki bağlayıcının niteliği için, kuyruk yöneticisinin çalışmakta olduğu altyapıya ve kuyruk yöneticisinin nasıl yapılandırıldığı altyapısına bağımlı olacak şekilde Standart ögesini tıklatın.</p> <p>Uygulama ve yerel kuyruk yöneticisi aracısının ayrı yürütme birimlerinde çalışması için Paylaşılan ögesini tıklatın, ancak bazı kaynakları paylaşın.</p> <p>Uygulama ve yerel kuyruk yöneticisi aracısının ayrı yürütme birimlerinde çalışması için Yalıtılmış ögesini tıklatın.</p> <p>Uygulama ve yerel kuyruk yöneticisi aracısının aynı yürütme biriminde çalışması için Fastpath ögesini tıklatın.</p> <p>Kuyruk yöneticisi kapsamı içinde bağlantı etiketinin dışlayıcı kullanımını istemek için, uygulama için Dizisel kuyruk yöneticisi ögesini tıklatın.</p> <p>Kuyruk yöneticisinin ait olduğu kuyruk paylaşım grubu kapsamında, bağlantı etiketinin özel olarak kullanılmasını istemek için, uygulama için Dizisel kuyruk paylaşım grubu ögesini tıklatın.</p>	HAYIR	CNOPT

Özellik	Anlamı	Uzun ad	Kısa ad
	<p>Bağlantı etiketinin paylaşılan kullanımını istemek, ancak kuyruk yöneticisi kapsamı içinde bağlantı etiketinin paylaşılan kullanımını kısıtlamak için, uygulama için Kısıtlı kuyruk yöneticisi seçeneğini tıklatın.</p> <p>Bağlantı etiketinin paylaşılan kullanımını istemek, ancak kuyruk yöneticisinin ait olduğu kuyruk paylaşım grubu kapsamında, bağlantı etiketinin paylaşılan kullanımını kısıtlamak için uygulama için Sınırlı kuyruk paylaşım grubu seçeneğini tıklatın.</p> <p>JMS uygulaması bir istemci bağlantısı kullanarak bağlıysa, Standard, Shared, Isolatedve Fastpath seçenekleri yoksayılr.</p> <p> Shared, Isolatedve Fastpath seçenekleri, IBM MQ for z/OS kuyruk yöneticileri tarafından yok sayılır; Serial queue manager, Serial queue sharing group, Restricted queue managerve Restricted queue sharing group seçenekleri yalnızca IBM MQ for z/OS kuyruk yöneticileri tarafından desteklenir.</p>		
<p>  Bağlantı etiketi</p>	<p>Bu, kuyruk yöneticisinin, uygulama kuyruk yöneticisine bağlı olduğu sırada, bir iş birimi içinde uygulama tarafından güncellenen kaynaklarla ilişkilendirdiği bir etikettir. Bağlantı etiketi yalnızca IBM MQ for z/OS kuyruk yöneticileri tarafından desteklenir.</p>	CONNTAG	CNTAG

Özellik	Anlamı	Uzun ad	Kısa ad
Paylaşım sohbetlerine izin verilir	Kanal tanımları eşleşiyorsa, bir istemci bağlantısının yuvasını aynı kuyruk yöneticisiyle aynı kuyruk yöneticisine diğer JMS bağlantılarıyla paylaşabileceğini belirtmek için Evet (varsayılan değer) düğmesini tıklatın. Ters durumda, Hayır 'ı tıklatın.	SENABRALD	SCA

Yeniden bağlantı sayfası

Özellik	Anlamı	Uzun ad	Kısa ad
Seçenekler	<p>Yeniden bağlanmayın Uygulama yeniden bağlanmayacak.</p> <p>Yeniden bağlan Uygulama, herhangi bir kuyruk yöneticisine yeniden bağlanabiliyor.</p> <p>Yalnızca istemci uygulaması ile bir bağlantı kurmasıyla kuyruk yöneticisi arasında bir benzerlik yoksa, yeniden bağlanma seçeneğini kullanın.</p> <p>Aynı kuyruk yöneticisine yeniden bağlan Uygulama, yalnızca başlangıçta bağlı olduğu kuyruk yöneticisine yeniden bağlanabilir.</p> <p>Bir istemci yeniden bağlanabiliyorsa bu değeri kullanın, ancak istemci uygulaması ile ilk olarak bağlantı kurmanın kuyruk yöneticisi arasında bir benzerlik vardır.</p> <p>Bir istemcinin yüksek kullanılabilirlikli bir kuyruk yöneticisinin yedek yönetim ortamına otomatik olarak yeniden bağlanmasını istiyorsanız bu değeri seçin.</p> <p>Otomatik istemci yeniden bağlanma, Java için IBM MQ sınıfları tarafından desteklenmez.</p>	İSTEMCILERIYUZLER	ÇAPRAZ
Zamanaşımı	Yeniden bağlantı yeniden deneme süresi sona ermeden önce geçecek süre (saniye) Varsayılan değer 1800 saniyedir (30 dakika).	CLIENTRECONNECTTIME OUT	CRT

Kanallar sayfası

Aşağıdaki çizelge, Connection Factory özellikleri iletişim kutusunun **Kanal** sayfasında ayarlayabileceğiniz özellikleri listeler. JMS istemcisinin kuyruk yöneticisine nasıl bağlanacağını yapılandırmak için **Kanal** sayfasındaki özellikleri düzenleyin.

Özellik	Anlamı	Uzun ad	Kısa ad
Kanal	İstemciyi kuyruk yöneticisine bağlamak için kullanılacak sunucu bağlantısı kanalının adını seçin ya da yazın. Adı girmek için Select düğmesini kullanmak için, Bağlantı sayfasında Base Queue Manager özelliği için bir değer girmiş olmanız ve seçilen kuyruk yöneticisinin çalışır durumda olması gerekir. Channel özelliği ya da Client Channel Definition Table URL özelliği için bir değer ayarlamalısınız, ancak her ikisini birden ayarlamamalısınız.	Kanal	Chan
İstemci kanal tanımlama çizelgesi URL adresi	İstemci kanal tanımlama çizelgesini içeren dosyanın adını ve yerini tanıtan URL adresini girin ve dosyanın nasıl erişileceğini belirler. Channel özelliği ya da Client Channel Definition Table URL özelliği için bir değer ayarlamalısınız, ancak her ikisini birden ayarlamamalısınız.	CCDTURL	CCDT
Üstbilgi sıkıştırması	Düzenle simgesini tıklatın ve bir bağlantıda üstbilgi verilerini sıkıştırılması için kullanılacak tekniklerin listesini seçin.	KARMAŞIK	HC
İleti sıkıştırması	Düzenle ögesini tıklatın ve sonra bir bağlantıda ileti verilerinin sıkıştırılması için kullanılacak teknikler listesini seçin.	MSG	MC

SSL sayfası

Aşağıdaki çizelge, Bağlantı Üreticisi özellikleri iletişim kutusunun **SSL** sayfasında ayarlayabileceğiniz özellikleri listeler. İstemci bağlantılarını güvenli kılmak ve aracıya doğrudan bağlantı sağlamak için TLS ayrıntılarını yapılandırmak üzere **SSL** sayfasındaki özellikleri düzenleyin.

Özellik	Anlamı	Uzun ad	Kısa ad
Doğrudan SSL kimlik doğrulaması	Doğrudan bağlantı için TLS kimlik doğrulamasını etkinleştirmek üzere Sertifika ' yı tıklatın. Kimlik doğrulamasını, kullanıcı adı kimlik doğrulamasını ve parola doğrulamayı devre dışı bırakmak için Temel ' i tıklatın.	YÖN YÖNTEMCİ	DAUTH
CipherSuite	TLS bağlantısı için kullanmak üzere CipherSuite ' i seçin. CipherSuite , Kanallar sayfasındaki Channel özelliğinde belirtilen sunucu bağlantısı kanalının CipherSpec ile eşleşmelidir. Bir CipherSuiteseçmezseniz, FIPS Required, Certificate Revocation List, Peer Nameve Reset Count özellikleri yoksayılır.	SSLCIPHERSUIT	SCPHS
FIPS gerekli	Bir TLS bağlantısının, IBM Java JSSE FIPS sağlayıcısı (IBMJSSEFIPS) tarafından desteklenen bir CipherSuite kullanması gerektiğini belirtmek için Evet seçeneğini tıklatın. TLS bağlantısı herhangi bir CipherSuite'i kullanabiliyorsa, Hayır ' ı tıklatın.	SSLFIPSREQUIRD	SFIPS
Sertifika İptal Listesi	TLS sertifikasının iptal olup olmadığını denetlemek için sertifika iptal listesi sunucularının bir listesini girin.	SLSCRL	SCRL

Özellik	Anlamı	Uzun ad	Kısa ad
Eş adı	Kuyruk yöneticisi tarafından sağlanan eşleşmesi gereken bir <i>ayırt edici ad</i> iskeleti yazın. TLS eşdüzey adı, <u>Kanallar sayfasındaki Channel</u> özelliğinde belirtilen sunucu bağlantısı kanalının TLS eşdüzey adıyla da eşleşmelidir.	SLAYICI ADI	SPEER
Sıfırlama sayısı	Şifreleme için kullanılan gizli anahtardan önce bir bağlantı tarafından gönderilen ve alınan toplam bayt sayısını girin.	SSLRESTCOUNT	src

Çıkışlar sayfası

Aşağıdaki çizelge, Connection Factory özellikleri iletişim kutusunun **Exits** sayfasında ayarlayabileceğiniz özellikleri listeler. Kullanıcı çıkışları, ileti verilerde ek işlem yapmak için (örneğin, şifreleme ya da veri sıkıştırması) kendi sağladığınız kod modülleridir. Çağrıldığında çalıştırılan istemci çıkış kodu modüllerinin varsayılan yerini değiştirmek için **Dış** sayfasındaki özellikleri düzenleyin.

Özellik	Anlamı	Uzun ad	Kısa ad
Çıkış adı gönder	Kanal gönderme çıkışının adını ya da art arda çalıştırılacak gönderme çıkışlarının sırasını girin. Each entry in the list must be either the name of a class that implements the IBM MQ Java interface MQSendExit (for a channel send exit written in Java), or a string in the format <i>libraryName(entryPointAd)</i> (for a channel send exit not written in Java).	SENDEXIT	SSDX
Çıkış kullanıma hazırlama gönder	Kanal gönderme çıkışlarına geçirilen kullanıcı verilerini çağrıldığında girin. Kullanıcı verilerinin bir ya da daha çok ögesini virgülle ayırarak girebilirsiniz.	SENDEXITINIT	SXI

Özellik	Anlamı	Uzun ad	Kısa ad
Çıkış çıkış adı	Kanal alma çıkışının adını ya da çağırılması için bir dizi alma çıkışı sırası girin. Each entry in the list must be either the name of a class that implements the IBM MQ Java interface MQReceiveExit (for a channel receive exit written in Java), or a string in the format <i>libraryName(entryPointAd)</i> (for a channel receive exit not written in Java).	YENIDEN ÇIKIŞ	RCX
Çıkışı kullanıma hazırlama	Kanal alma çıkışlarına geçirilen kullanıcı verilerini çağırıldığında girin. Kullanıcı verilerinin bir ya da daha çok ögesini virgülle ayırarak girebilirsiniz.	YENIDEN KALDIRMA	RRCXI
Güvenlik çıkış adı	Type either the name of a class that implements the IBM MQ Java interface MQSecurityExit (for a channel security exit written in Java) or a string in the format <i>libraryName(entryPointAd)</i> (for a channel security exit not written in Java).	SEÇILEN	SCX
Güvenlik çıkışı kullanıma hazırlama	Çağırıldığında kanal güvenlik çıkışa geçirilen kullanıcı verilerini yazın.	GÜNCELLEMİYİ	SCXI

Aracı sayfası

Aşağıdaki çizelge, Bağlantı Üreticisi özellikleri iletişim kutusunun **Aracı** sayfasında ayarlayabileceğiniz özellikleri listeler. Yayınlama/abone olma aracısına ilişkin ayrıntıları sağlamak için **Aracı** sayfasındaki özellikleri düzenleyin.

Özellik	Anlamı	Uzun ad	Kısa ad
Aracı aboneliği ileti kuyruğu	<p>Bu özellik bir IBM WebSphere MQ 7.0ya da daha sonraki bir JMS istemcisinde kullanılabilir, ancak IBM WebSphere MQ 7.0ya da sonraki bir kuyruk yöneticisi üzerinde herhangi bir etkiye sahip değildir.</p> <p>Kalıcı olmayan abonelik iletilerinin alındığı kuyruğun adını seçin ya da yazın. Varsayılan kuyruk SYSTEM.JMS.ND.SUBSCRIBER.QUEUE' dir. Adı girmek için Select düğmesini kullanmak için, Bağlantı sayfasında Base Queue Manager özelliği için bir değer seçmiş olmanız ve seçilen kuyruk yöneticisinin çalışır durumda olması gerekir.</p>	BROKERSUBQ	BSUB
Aracı CC aboneliği ileti kuyruğu	<p>Bu özellik bir IBM WebSphere MQ 7.0ya da daha sonraki bir JMS istemcisinde kullanılabilir, ancak IBM WebSphere MQ 7.0ya da sonraki bir kuyruk yöneticisi üzerinde herhangi bir etkiye sahip değildir.</p> <p>ConnectionConsumer için, kalıcı olmayan abonelik iletilerinin alındığı kuyruğun adını seçin ya da yazın. Varsayılan kuyruk SYSTEM.JMS.CC.SUBSCRIBER.QUEUE' dir. Adı girmek için Select düğmesini kullanmak için, Bağlantı sayfasında Base Queue Manager özelliği için bir değer seçmiş olmanız ve seçilen kuyruk yöneticisinin çalışır durumda olması gerekir.</p> <p>Daha fazla bilgi için BROKERSUBQ özelliğine bakın.</p>	BROKERCCSUQ	CCSID ' LER

Özellik	Anlamı	Uzun ad	Kısa ad
Aracı denetim kuyruğu	<p>Bu özellik bir IBM WebSphere MQ 7.0ya da daha sonraki bir JMS istemcisinde kullanılabilir, ancak IBM WebSphere MQ 7.0ya da sonraki bir kuyruk yöneticisi üzerinde herhangi bir etkiye sahip değildir.</p> <p>Aracının denetim kuyruğunun adını seçin ya da yazın. Adı girmek için Select düğmesini kullanmak için, Bağlantı sayfasında Broker Queue Manager özelliği için bir değer seçmiş olmanız ve seçilen kuyruk yöneticisinin çalışır durumda olması gerekir.</p>	BROKERCONQ	SIMGE
Yayın akışı	<p>Bu özellik bir IBM WebSphere MQ 7.0ya da daha sonraki bir JMS istemcisinde kullanılabilir, ancak IBM WebSphere MQ 7.0ya da sonraki bir kuyruk yöneticisi üzerinde herhangi bir etkiye sahip değildir.</p> <p>Yayınlanan iletilerin gönderileceği kuyruğun adını seçin ya da yazın (akış kuyruğu). Varsayılan kuyruk SYSTEM.BROKER.DEFAULT.STREAM' dir. Adı girmek için Select düğmesini kullanmak için, Bağlantı sayfasında Broker Queue Manager özelliği için bir değer seçmiş olmanız ve seçilen kuyruk yöneticisinin çalışır durumda olması gerekir.</p>	BROKERPUBQ	PUB

Özellik	Anlamı	Uzun ad	Kısa ad
Aracı sürümü	<p>Bu özellik bir IBM WebSphere MQ 7.0ya da daha sonraki bir JMS istemcisinde kullanılabilir, ancak IBM WebSphere MQ 7.0ya da sonraki bir kuyruk yöneticisi üzerinde herhangi bir etkiye sahip değildir.</p> <p>Kullanılmakta olan aracının sürümünü seçin. Uyumluluk kipinde bir IBM MQ yayınlama/abone olma aracısını ya da IBM Integration Bus ögesini kullanmak için V1 düğmesini tıklayın; Transport özelliği Bindings ya da Clientolarak ayarlandıysa, bu varsayılan değerdir. Click V2 to use IBM Integration Bus in native mode; this is the default value if the Transport property is set to Direct or DirectHTTP.</p>	BROKERVER	BVER

Özellik	Anlamı	Uzun ad	Kısa ad
Yayın alındı bildirim aralığı	<p>Bu özellik bir IBM WebSphere MQ 7.0ya da daha sonraki bir JMS istemcisinde kullanılabilir, ancak IBM WebSphere MQ 7.0ya da sonraki bir kuyruk yöneticisi üzerinde herhangi bir etkiye sahip değildir.</p> <p>IBM MQ JMS istemcisi araçtan bir alındı bildirim istemeden önce yayınlayıcı tarafından yayınlanan ileti sayısını girin. Bu özelliğin değerini azaltıyorsanız, istemci daha sık kabul eder ve yayınlayıcının performansı azalır. Değeri yükseltiyorsanız, aracı başarısız olursa, istemci daha uzun süre kural dışı durum yayınlamaya devam eder. This property is relevant only if the Transport property has the value Bindings or Client. Varsayılan değer 25 'tür.</p>	PUBKACT	PAI

Geçici kuyruklar sayfası

Aşağıdaki çizelge, Bağlantı Üreticisi özellikleri iletişim kutusunun **Geçici kuyruklar** sayfasında ayarlayabileceğiniz özellikleri listeler. JMS geçici kuyruklarının dinamik olarak nasıl tanımlarını belirtmek için **Geçici kuyruklar** sayfasında özellikleri düzenleyin.

Özellik	Anlamı	Uzun ad	Kısa ad
Geçici model kuyruğu	<p>JMS geçici kuyruklarının yaratıldığı model kuyruğunun adını seçin ya da yazın. Adı girmek için Select düğmesini kullanmak için, Bağlantı sayfasında Base Queue Manager özelliği için bir değer seçmiş olmanız ve seçilen kuyruk yöneticisinin çalışır durumda olması gerekir.</p>	TEMPMODEL	TM

Özellik	Anlamı	Uzun ad	Kısa ad
Geçici kuyruk öneki	IBM MQ dinamik kuyruğunun adını oluşturmak için kullanılan öneki yazın. Öneki oluşturmak için kurallar, bir IBM MQ nesne tanımlayıcısındaki (MQOD) DynamicQName alanının içeriğini oluşturmakla aynıdır, ancak son boş olmayan karakterin yıldız işareti (*) olması gerekir. Özellik için herhangi bir değer belirtilmemişse, kullanılan değer AMQ.*olur.  z/OS sistemlerinde, kullanılan değer CSQ.*'dir.	TEMPQPREFIX	TQP

Geçici konular sayfası

Aşağıdaki çizelge, Bağlantı Üreticisi özellikleri iletişim kutusunun **Geçici konular** sayfasında ayarlayabileceğiniz özellikleri listeler. JMS geçici konularının dinamik olarak nasıl tanımlarını belirtmek için **Geçici konular** sayfasında özellikleri düzenleyin.

Özellik	Anlamı	Uzun ad	Kısa ad
Geçici konu öneki	Geçici bir konunun adını oluşturmak için kullanılan öneki yazın. Geçici konular yaratırken, JMS TEMP/TEMPTOPICPREFIX/unique_id biçiminde bir konu dizgisi oluşturur ya da bu özellik varsayılan değeri kullanıyorsa, yalnızca TEMP/unique_id değerini kullanır.	TEMPTOPICFIX	TTP

Abone sayfası

Aşağıdaki çizelge, Bağlantı Üreticisi özellikleri iletişim kutusunun **Abone** sayfasında ayarlayabileceğiniz özellikleri listeler. Aboneleri ve abonelikleri yönetmek için **Abone** sayfasındaki özellikleri düzenleyin.

Özellik	Anlamı	Uzun ad	Kısa ad
İleti seçimi	<p>Bu özellik bir IBM WebSphere MQ 7.0 JMS istemcisinde kullanılabilir, ancak bir IBM WebSphere MQ 7.0 kuyruk yöneticisi üzerinde herhangi bir etkisi yoktur.</p> <p>İleti seçimini JMS istemcisi uygulaması tarafından gerçekleştirildiğini belirtmek için İstemci seçeneğini tıklatın. Message selection 'ın aracı tarafından yapıldığını belirtmek için Aracı' yı tıklatın. Genel sayfasındaki <u>Transport</u> özelliğinin değeri Directise, ileti seçimi her zaman aracı tarafından yapılır ve Message Selection özelliğinin değeri yoksayılr. Message selection by the broker is not supported when the Broker Version property on the Aracı sayfası has the value V1.</p>	MSGSEÇEK	MSEL
Az abonelikler	<p>Bu özellik bir IBM WebSphere MQ 7.0 JMS istemcisinde kullanılabilir, ancak bir IBM WebSphere MQ 7.0 kuyruk yöneticisi üzerinde herhangi bir etkisi yoktur.</p> <p>Bu özellik, bir TopicSubscriber nesnesine ilişkin ileti alma ilkesini denetler. Aboneliklerin sık eşleşen iletileri almasını belirtmek için Hayır' ı tıklatın. Aboneliklerin karşılıksız eşleşen iletileri almasını belirtmek için Evet' i tıklatın.</p>	SPARSESUBS	SSUBS

Özellik	Anlamı	Uzun ad	Kısa ad
Abonelik deposu	<p>Bu özellik bir IBM WebSphere MQ 7.0 JMS istemcisinde kullanılabilir, ancak bir IBM WebSphere MQ 7.0 kuyruk yöneticisi üzerinde herhangi bir etkisi yoktur.</p> <p>Select the location where IBM MQ JMS should store persistent data relating to active subscriptions. Abonelik bilgilerini, SYSTEM.JMS.ADMIN.QUEUE VE SYSTEM.JMS.PS.STATUS.QUEUE, Kuyruk' u tıklayın. Abonelik bilgilerini kuyruklarda değil, yayınlama/abone olma aracısında saklamak için Aracıögesini tıklayın. To dynamically select a queue-based or broker-based subscription store depending on the release levels of IBM MQ and the publish/subscribe broker that is installed, click Geçir, which is selected by default. Abonelik depoları hakkında daha fazla bilgi için JMS uygulamaları için IBM MQ sınıflarının yazılmasıbaşlıklı konuya bakın.</p>	ALT DÜZEN	SS
Temizleme düzeyi	<p>Bu özellik bir IBM WebSphere MQ 7.0 JMS istemcisinde kullanılabilir, ancak bir IBM WebSphere MQ 7.0 kuyruk yöneticisi üzerinde herhangi bir etkisi yoktur.</p> <p>Aracı sayfasındaki Subscription Store özelliğinin Broker ya da Migrateolarak ayarlanacak abonelik depoları için temizleme düzeyini seçin.</p>	Temizle	CL

Özellik	Anlamı	Uzun ad	Kısa ad
Temizleme aralığı	<p>Bu özellik bir IBM WebSphere MQ 7.0 JMS istemcisinde kullanılabilir, ancak bir IBM WebSphere MQ 7.0 kuyruk yöneticisi üzerinde herhangi bir etkisi yoktur.</p> <p>Yayınlama/abone olma temizleme yardımcı programının arka plan çalıştırmaları arasındaki milisaniye cinsinden aralık sayısını yazın.</p>	CLEANUPINT	YNT
Destegi eşkopyala	<p>Aynı kalıcı konu abonesinin iki ya da daha fazla eşgörünümünün aynı anda çalıştırılıp çalıştırılmayacağını belirtin. Klon desteğinin JMS 1.1 belirtimini etkinleştirdiğine dikkat edin. Bir kerede bir kalıcı konu abonesinin yalnızca bir eşgörünümünün çalıştırılabileceğini belirtmek için Devre Dışı seçeneğini tıkkatın. Bu varsayılan değerdir. Aynı kalıcı konu abonesinin iki ya da daha fazla eşgörünümünün aynı anda çalışabileceğini belirtmek için, her bir eşgörünüm ayrı bir Java sanal makinesinde çalışır (JVM), Etkin ögesini tıkkatın.</p>	ÇALIŞTIRMA	CLS

Özellik	Anlamı	Uzun ad	Kısa ad
Durum yenileme aralığı	<p>Bu özellik bir IBM WebSphere MQ 7.0 JMS istemcisinde kullanılabilir, ancak bir IBM WebSphere MQ 7.0 kuyruk yöneticisi üzerinde herhangi bir etkisi yoktur.</p> <p>Bir abonenin kuyruk yöneticisiyle bağlantısını kaybettiğinde algılayan uzun süre çalışan hareketlerin yenilenmeleri arasındaki milisaniye sayısını yazın. Bu özellik, yalnızca Aracı sayfasındaki Subscription Store özelliğinin Queuedeğerine sahip olması durumunda geçerlidir. Abonelik depoları hakkında daha fazla bilgi için JMS uygulamaları için IBM MQ sınıflarının yazılması başlıklı konuya bakın.</p>	DEYIM YENIDEN	SRI
Joker karakter biçimi	<p>Genel arama karakteri sözdiziminin hangi sürümünü kullanılacağını belirtin.</p> <p>Yalnızca karakter genel arama karakterlerini kullanmak için Yalnızca karakter genel arama karakterleri öğesini tıklatın (aracı Sürüm 1 'i kullanan uygulamalarla tutarlılık için; Aracı sürümü özelliğine bakın).</p> <p>Aracı Sürüm 2 'de kullanılan, yalnızca konu düzeyindeki genel arama karakterlerini kullanmak için Yalnızca konu genel arama karakterleri seçeneğini tıklatın.</p>	JOKER BIÇIMI	WCFMT

Genişletilmiş sayfa

Aşağıdaki çizelge, Connection Factory özellikleri iletişim kutusunun **Extended** sayfasında ayarlayabileceğiniz özellikleri listeler. Bağlantı üreticisi nesnesinin diğer özelliklerini değiştirmek için, **Genişletilmiş** sayfasındaki özellikleri düzenleyin.

Özellik	Anlamı	Uzun ad	Kısa ad
İleti toplu iş büyüklüğü	<p>Bu özellik bir IBM WebSphere MQ 7.0 JMS istemcisinde kullanılabilir, ancak bir IBM WebSphere MQ 7.0 kuyruk yöneticisi üzerinde herhangi bir etkisi yoktur.</p> <p>Zamanuyumsuz ileti teslimi kullanılırken bir paketteki kuyruktan alınacak ileti sayısı üst sınırını yazın. Varsayılan değer 10'dur.</p>	MSGBATCHSZ	MBS
İleti saklama	<p>Bağlantı tüketicisinin, istenmeyen iletileri giriş kuyruğunda saklayıp alıkoymadığını belirtin. İstenmeyen iletileri giriş kuyruğunda tutmak için Evet düğmesini tıklayın. Yok etme seçeneklerine göre istenmeyen iletilerle başa çıkmak için Hayır' ı tıklayın.</p>	MSGRECALOG	MRET
Yoklama Aralığı	<p>Bu özellik bir IBM WebSphere MQ 7.0 JMS istemcisinde kullanılabilir, ancak bir IBM WebSphere MQ 7.0 kuyruk yöneticisi üzerinde herhangi bir etkisi yoktur.</p> <p>Bir oturumdaki her ileti dinleyicisinin kuyruğunda uygun bir ileti olmadığına, her ileti dinleyici kuyruğundan bir ileti almak için yeniden denemeden önce geçen milisaniye cinsinden aralık sayısını yazın. Varsayılan değer 5000 'dir. Oturumdaki ileti dinleyicilerinin herhangi biri için sık sık uygun bir ileti yoksa, özelliğin değerini artırmayı düşünün.</p>	GİRİŞ TARİHI	YAZI

Özellik	Anlamı	Uzun ad	Kısa ad
Yeniden tarama aralığı	<p>Bu özellik bir IBM WebSphere MQ 7.0 JMS istemcisinde kullanılabilir, ancak bir IBM WebSphere MQ 7.0 kuyruk yöneticisi üzerinde herhangi bir etkisi yoktur.</p> <p>IBM MQ JMS istemcisinin uygun bir ileti aranırken kuyruğun başına geri dönmesinden önce kaç milisaniye aralığı olduğunu yazın. Noktadan noktaya iletişim etki alanındaki bir ileti tüketicisi, almak istediği iletileri seçmek için bir ileti seçiciyi kullandığında, IBM MQ JMS istemcisi, kuyruğun Message Delivery Sequence özelliği tarafından belirlenen sırayla uygun iletiler için IBM MQ kuyruğunu arar (Kuyruk özelliklerikonusuna bakın). İstemci uygun bir ileti bulduğunda ve bunu tüketiciye teslim ettiğinde, istemci, sonraki uygun iletiyi kuyrukta yürürlükteki konumundan sonraki uygun iletiyi arar. İstemci kuyruğun sonuna ulaşıncaya kadar kuyrukta arama yapmaya devam eder ya da bu özelliğin değerinin belirlediği süre (milisaniye cinsinden) zaman aşımına uğrayıncaya kadar süre bitinceye kadar kuyrukta arama yapmaya devam eder. Her durumda, istemci, aramayı devam ettirmek için kuyruğun başına döner ve yeni bir zaman aralığı kesinleştirmesi olur.</p>	SıFıRA	AYİR

Özellik	Anlamı	Uzun ad	Kısa ad
Susturma durumunda başarısız	Kuyruk yöneticisi susturulmuş durumdaysa, belirli yöntemlere yönelik çağrıların başarısız olduğunu belirtmek için Evet düğmesini tıkladın. Bir uygulama kuyruk yöneticisinin susturulmuş olduğunu saptarsa, uygulama hemen görevini tamamlayabilir ve kuyruk yöneticisinin durmasını sağlayarak bağlantıyı kapatabilir. Kuyruk yöneticisi susturulmuş durumda olduğundan bir yöntem çağrısının başarısız olduğunu belirtmek için Hayır' ı tıkladın. Hayır' ı tıkladırsanız, bir uygulama kuyruk yöneticisinin susturulmuş olduğunu algılayamaz; böylece uygulama kuyruk yöneticisine yönelik işlemleri gerçekleştirmeye devam edebilir ve kuyruk yöneticisinin durmasını engelleyebilir.	FAILIFQUIESCE	FIQ
Syncpoint all get	Tüm alımların uyumluluk noktası altında gerçekleştirilmesi gerektiğini belirtmek için Evet düğmesini tıkladın. Tüm alımların uyumluluk noktası altında gerçekleştirilmemesi gerektiğini belirtmek için Hayır' ı tıkladın.	SYNCPOINTALLGETS	SPAG

Özellik	Anlamı	Uzun ad	Kısa ad
Hedef istemci eşleştirme	Gelen bir iletinin JMSReplyTo üstbilgi alanı tarafından tanımlanan kuyruğa gönderilen bir yanıt iletisinin, yalnızca gelen iletinin bir MQRFH2 üstbilgisi varsa MQRFH2 üstbilgisine sahip olup olmadığını belirtin. Gelen iletinin bir MQRFH2 üstbilgisi yoksa, hedef kuyruktaki Target Client özelliğinin MQolarak ayarlandıysa, Evet seçeneğini tıkklatın. Gelen iletinin bir MQRFH2 üstbilgisi varsa, Target Client özelliği bunun yerine JMS olarak ayarlanır. Hedef kuyruğun Target Client özelliğinin her zaman JMSolarak ayarlandığını belirtmek için Hayır' ı tıkklatın.	TARGCLIENTEŞLEŞTİRME	TCM
Zamanuyumsuz hata denetimi aralığı	Tek hareket dışı bir JMS oturumu içinde zamanuyumsuz koyma hatalarının denetlenmesini sağlamak için gönderme çağrılarının sayısını yazın. Alt sınır değeri 0 'tır; değer pozitif bir tamsayı olabilir.	SENDCHECKCOUNT	Gizli

İleri düzey ayarlama sayfası

Aşağıdaki çizelge, Bağlantı Üreticisi özellikleri iletişim kutusunun **Gelişmiş eniyileme** sayfasında ayarlayabileceğiniz özellikleri listeler. Gelişmiş ayarları yapılandırmak için **Advanced tuning** (Gelişmiş ayar) sayfasındaki özellikleri düzenleyin. Çoğu sistem için, varsayılan ayarlar uygun olur.

Özellik	Anlamı	Uzun ad	Kısa ad
Süreç süresi	<p>Bu özellik bir IBM WebSphere MQ 7.0 JMS istemcisinde kullanılabilir, ancak bir IBM WebSphere MQ 7.0 kuyruk yöneticisi üzerinde herhangi bir etkisi yoktur.</p> <p>Bir abonenin, aldığı herhangi bir iletiyi ne kadar hızlı işleyebileceğiyle ilgili herhangi bir garanti verebileceğini belirtmek için, Bilinmiyor (varsayılan değer) seçeneğini tıklatın. Bir abonenin, denetimi IBM MQ JMS istemcisine döndürmeden önce aldığı herhangi bir iletiyi işlemeye güveneceğini belirtmek için Short(Kısa) seçeneğini tıklatın.</p>	Süreç	PROCDUR
Optimist yayın	<p>Bu özellik bir IBM WebSphere MQ 7.0 JMS istemcisinde kullanılabilir, ancak bir IBM WebSphere MQ 7.0 kuyruk yöneticisi üzerinde herhangi bir etkisi yoktur.</p> <p>Bir yayıncı bir iletiyi yayınladığında, IBM MQ JMS istemcisinin çağrıyla ilişkili tüm işlemleri tamamlayıp yayıncıya rapor verebilmesi için denetimi yayıncıya geri döndürmediğini belirtmek için, Hayır (varsayılan değer) ögesini tıklatın. Bir yayıncı bir iletiyi yayınladığında, IBM MQ JMS istemcisi, çağrıyla ilişkili tüm işlemleri tamamlamadan önce yayıncıya denetimi geri döndürür ve yayıncıya sonucu bildirebilir, Evet ' i tıklatabilir (IBM MQ JMS istemcisi yalnızca yayıncı iletiyi bildirdiğinde sonucu bildirir).</p>	EN İYİ BILDIRIM	OPTPUB

Özellik	Anlamı	Uzun ad	Kısa ad
Sonuç bildirimi	<p>Bu özellik bir IBM WebSphere MQ 7.0 JMS istemcisinde kullanılabilir, ancak bir IBM WebSphere MQ 7.0 kuyruk yöneticisi üzerinde herhangi bir etkisi yoktur.</p> <p>Bir abone bir iletiyi onayladığında ya da bildirdiğinde, IBM MQ JMS istemcisinin çağrıyla ilişkili tüm işlemleri tamamlayıp aboneye rapor verebilmesi için denetimi aboneye döndürmediğini belirtmek için Evet ' i (varsayılan değer) tıklatın. Bir abone bir iletiyi onayladığında ya da bildirdiğinde, IBM MQ JMS istemcisi aramayı tamamlamadan hemen aboneye denetim ögesini geri döndürür ve sonucu aboneye bildirebilir, Hayır ' ı tıklatın.</p>	KALDIRIM	Bildirim Gönder
Alma yalıtma	<p>Bu özellik bir IBM WebSphere MQ 7.0 JMS istemcisinde kullanılabilir, ancak bir IBM WebSphere MQ 7.0 kuyruk yöneticisi üzerinde herhangi bir etkisi yoktur.</p> <p>Bir abonenin yalnızca abone kuyruğunda kesinleştirilen iletileri aldığını belirtmek için, Kesinleştirilmiş (varsayılan değer) seçeneğini tıklatın. Bir abonenin, abone kuyruğunda kesinleştirilmemiş iletileri alabileceğini belirtmek için Kesinleşmed seçeneğini tıklatın. Uncommitted değeri yalnızca Process Duration özelliğinin değeri Shortolduğunda bir etkiye sahiptir.</p>	RECEIVEI	RCVISOL

İlgili başvurular

“Özellik iletişim kutularındaki dizgiler” sayfa 571

Belirli karakterleri bir dizgiye dahil etmek için, dizeyi belirli bir şekilde noktalamalısınız.

Hedef özellikleri

Hedef özellikleri iletişim kutusunda hedef özellikleri görüntüleyebilir ve ayarlayabilirsiniz. İletişim kutusunda kullanılabilir olan özellikler, hedef tipine bağlıdır.

Aşağıdaki çizelgelerde, hedefler için ayarlayabileceğiniz tüm özellikler listelenir:

- [Genel](#)
- [İleti işleme](#)
- [Aracı](#)
- [Üreticiler](#)
- [Tüketiciler](#)
- [Uzatıldı](#)

Her özellik için, özelliği yapılandırmanız gerektiğinde kısa bir açıklama da vardır. Çizelgeler ayrıca, JMS Denetimi komut satırı aracında kullanılacak eşdeğer uzun ve kısa adları da verir. Özellikler iletişim kutusunda bulunan özellikler hedef tipine bağlıdır; kuyruk hedefleri, konu hedeflerinden bazı farklı özelliklere sahiptir. Daha fazla bilgi için bakınız: [Configuring JMS objects using the admin tool](#).

Genel sayfa

Aşağıdaki çizelge, Hedef özellikleri iletişim kutusunun **Genel** sayfasında ayarlayabileceğiniz özellikleri listeler.

Çizelge 6. . Genel sayfa özellikleri			
Özellik	Anlamı	Uzun ad	Kısa ad
Ad	Bu, nesnenin adını gösterir.	AD	
Tanım	Nesneye ilişkin bir tanım yazın.	DESCRIPTION	ALÇ
Sınıf adı	Bu, hedef tarafından uygulanan sınıf adını gösterir.		
İleti sistemi sağlayıcısı	Bu, hedef nesne tarafından desteklenen ve IBM MQ ya da Gerçek zamanlı iletim olabilen iletimi gösterir. Gerçek zamanlı iletim IBM MQ 8.0içinde kullanılamaz. IBM MQ 8.0 kullanıyorsanız, Gerçek zamanlı aktarım işlevini tanımlayabilirsiniz, ancak bağlantı yaratma girişiminde bulunulduğunda başarısız olur.		

Çizelge 6. . Genel sayfa özellikleri (devamı var)			
Özellik	Anlamı	Uzun ad	Kısa ad
Kuyruk yöneticisi	Hedef kuyruğa ev sahipliği yapan kuyruk yöneticisinin adını seçin ya da yazın.	YÖNETİM	MMGR
Kuyruk	Hedef tarafından temsil edilen kuyruğun adını seçin.	kuyruk	QU
Konu	Bu hedefin temsil ettiği konunun adını yazın.	Konu	TOP

İleti işleme sayfası

Aşağıdaki çizelge, Hedef özellikleri iletişim kutusunun **İleti işleme** sayfasında ayarlayabileceğiniz özellikleri listeler. Hedefe gönderilen iletilere ne olacağını yapılandırmak için **İleti işleme** sayfasındaki özellikleri düzenleyin.

Çizelge 7. . İleti işleme sayfası özellikleri			
Özellik	Anlamı	Uzun ad	Kısa ad
Son kullanma tarihi	Hedef süre bitimine ilişkin süre bitimine ilişkin süreyi belirleyin. Süre bitiminin JMS istemcisi uygulaması tarafından tanımlanabileceğini belirtmek için Uygulama ögesini tıklatın. Süre bitimi oluşmadığını belirtmek için Sınırsız' ı tıklatın. Ters durumda, ileti sona ermeden önce milisaniye sayısını yazın.	Son kullanma tarihi	ÜS

Çizelge 7. . İleti işleme sayfası özellikleri (devamı var)

Özellik	Anlamı	Uzun ad	Kısa ad
Kalıcılık	Hedefe gönderilen iletilerin kalıcılığını belirtin. Kalıcılığın JMS uygulaması tarafından tanımlanarak belirtildiğini belirtmek için Uygulamadüğmesini tıklatın. Kalıcılığın, kuyruğun varsayılan değerinin değerini aldığını belirtmek için Kuyruk varsayılanı seçeneğini tıklatın. İletilerin kalıcı olduğunu belirtmek için Kalıcı düğmesini tıklatın. İletilerin kalıcı olmadığını belirtmek için Kalıcı değil 'yi tıklatın. Kuyruk yöneticisi susturulmuş ya da hemen kapandıktan sonra kuyruk yöneticisi yeniden başlatıldığında, kuyruklardaki kalıcı olmayan iletilerin atılmaması için Yüksek 'yi tıklatın (kalıcı olmayan iletiler atılabilir, ancak önleyici bir ileti atılabilir).	Kalıcılık	HER BİRİ İÇİN
Öncelik	Hedefe gönderilen iletilere ilişkin önceliği belirtin. Önceliğin JMS istemcisi uygulaması tarafından tanımlanarak belirtildiğini belirtmek için Uygulamadüğmesini tıklatın. Önceliğin kuyruk varsayılanının değerini aldığını belirtmek için Kuyruk varsayılanı simgesini tıklatın. Ters durumda, önceliği 0-9 arasında bir değer yazın.	Öncelik	PRI

Çizelge 7. . İleti işleme sayfası özellikleri (devamı var)

Özellik	Anlamı	Uzun ad	Kısa ad
MQMD İletisi Bağlamı	<p>Bir hedefe ileti gönderirken bağlamı belirtin. Aşağıdakilerden birini seçmek için üç seçenek vardır:</p> <p>Varsayılan: MQOPER API çağrısı ve MQPMO yapısı belirttik ileti bağlamı seçeneklerini belirtmiyor. Bu varsayılan değerdir.</p> <p>Tüm Bağlamı Ayarla: MQOPER API çağrısı, MQOO_SET_ALL_CONTEXT ileti bağlamı seçeneğini belirtir ve MQPMO yapısı MQPMO_SET_ALL_CONTEXT 'yi belirtir.</p> <p>Kimlik Bağlamını Ayarla: MQOPER API çağrısı, MQOO_SET_IDENTITY_CONTEXT ileti bağlamı seçeneğini belirtir ve MQPMO yapısı MQPMO_SET_IDENTITY_CONTEXT belirtisini belirtir.</p>	MDMSGCTX	MDCTX
MQMD Yazma Etkinleştirildi	<p>Bir JMS uygulamasının MQMD alanlarının değerlerini ayarlayıp ayarlayamayacağını belirtin. Aşağıdakilerden birini seçmek için iki seçenek vardır:</p> <p>Hayır: Tüm JMS_IBM_MQMD* özellikleri yok sayılır ve değerleri temeldeki MQMD yapısına kopyalanmaz. Bu varsayılan değerdir.</p> <p>Evet: Tüm JMS_IBM_MQMD* özellikleri işlenmektedir. Değerleri, temeldeki MQMD yapısına kopyalanır.</p>	MDWRITE	MDC

Çizelge 7. . İleti işleme sayfası özellikleri (devamı var)

Özellik	Anlamı	Uzun ad	Kısa ad
MQMD Okuma Etkinleştirildi	<p>Bir JMS uygulamasının MQMD alanlarının değerlerini ayıklayıp ayıklayamayacağını belirtin. Aşağıdakilerden birini seçmek için iki seçenek vardır:</p> <p>Hayır: İleti gönderirken, gönderilen bir iletteki JMS_IBM_MQMD* özellikleri, MQMD 'deki güncellenen alan değerlerini yansıtacak şekilde güncellenmez. İleti alınırken, gönderenin bir kısmını ya da tümünü ayarlasa bile, alınan bir iletide JMS_IBM_MQMD* özelliklerinin hiçbiri kullanılabilir değil. Bu varsayılan değerdir.</p> <p>Evet: İleti gönderirken, gönderilen bir iletteki tüm JMS_IBM_MQMD* özellikleri, gönderenin belirttik olarak ayarlanmadığı özellikler de içinde olmak üzere, MQMD 'deki güncellenmiş alan değerlerini yansıtacak şekilde güncellenir. İleti alınırken, tüm JMS_IBM_MQMD* özellikleri, gönderenin belirttik olarak ayarlamadığı özellikler de içinde olmak üzere, alınan bir iletlerde kullanılabilir.</p>	MDREAD	MDR

Çizelge 7. . İleti işleme sayfası özellikleri (devamı var)

Özellik	Anlamı	Uzun ad	Kısa ad
İleti gövdesi	<p>Bir JMS uygulamasının, JMS ileti gövdesinin bir parçası olarak bir IBM MQ iletisinin MQRFH2 ' yi işleyip işlemediğini belirtin. Aşağıdakilerden birini seçmek için üç seçenek vardır:</p> <p>Belirlenmedi: İletiler gönderilirken; JMS için IBM MQ sınıfları, WMQ_TARGET_CLIENT değerine bağlı olarak bir MQRFH2 üstbilgisi oluşturur ya da oluşturmaz. İleti alınırken, değer JMSolarak ayarlanmış gibi işlev görür. Bu varsayılan değerdir.</p> <p>JMS: İleti gönderirken, JMS için IBM MQ sınıfları otomatik olarak bir MQRFH2 üstbilgisi oluşturur ve bunu IBM MQ iletisinde içerir. İleti alınırken; JMS için IBM MQ sınıfları, JMS ileti özelliklerini MQRFH2 'deki (varsa) değerlere göre ayarlar; JMS ileti gövdesinin bir parçası olarak MQRFH2 ' yi sunmaz.</p> <p>MQ: İleti gönderirken, JMS için IBM MQ sınıfları bir MQRFH2 üretmez. İletiler alınırken; JMS için IBM MQ sınıfları, JMS ileti gövdesinin bir parçası olarak MQRFH2 ' yi gösterir.</p>	MSGONT	GÖVDE

Çizelge 8. . Aracı sayfası özellikleri

Özellik	Anlamı	Uzun ad	Kısa ad
Aracı dayanıklı abonelik kuyruğu	<p>Bu özellik bir IBM WebSphere MQ 7.0ya da daha sonraki bir JMS istemcisinde kullanılabilir, ancak IBM WebSphere MQ 7.0ya da sonraki bir kuyruk yöneticisi üzerinde herhangi bir etkiye sahip değildir.</p> <p>JMS istemcisinin bağlandığı kuyruk yöneticisi, yayınlama abone olma aracı tarafından kullanılanla aynıysa, aracı kuyruk yöneticisinden bir kuyruk seçebilirsiniz. Seçilen kuyruk yöneticisinin çalışır durumda olması gerekir.</p> <p>Bu durumda değilse, kalıcı abonelik iletilerinin alındığı kuyruğun adını yazmanız gerekir. Varsayılan kuyruk SYSTEM.JMS.D.SUBSCRIBER.QUEUE.</p>	BROKERDURSUQ	BDSUB

Çizelge 8. . Aracı sayfası özellikleri (devamı var)

Özellik	Anlamı	Uzun ad	Kısa ad
Aracı CC kalıcı aboneliği iletme kuyruğu	<p>Bu özellik bir IBM WebSphere MQ 7.0ya da daha sonraki bir JMS istemcisinde kullanılabilir, ancak IBM WebSphere MQ 7.0ya da sonraki bir kuyruk yöneticisi üzerinde etki gösteremez.</p> <p>JMS istemcisinin bağlandığı kuyruk yöneticisi, yayınlama abone olma aracı tarafından kullanılanla aynıysa, aracı kuyruk yöneticisinden bir kuyruk seçebilirsiniz. Seçilen kuyruk yöneticisinin çalışır durumda olması gerekir.</p> <p>If this is not the case, then you must type the name of the queue from which durable subscription messages are retrieved for a ConnectionConsumer.</p> <p>Varsayılan kuyruk SYSTEM.JMS.D.CC.SUBSCRIBER.QUEUE.</p>	BROKERCCDURSUBQ	CCDSUB

Çizelge 8. . Aracı sayfası özellikleri (devamı var)

Özellik	Anlamı	Uzun ad	Kısa ad
Yayın akışı	<p>Bu özellik bir IBM WebSphere MQ 7.0ya da daha sonraki bir JMS istemcisinde kullanılabilir, ancak IBM WebSphere MQ 7.0ya da sonraki bir kuyruk yöneticisi üzerinde herhangi bir etkiye sahip değildir.</p> <p>Yayınlanan iletilerin gönderileceği kuyruğun adını seçin ya da yazın (akış kuyruğu). Varsayılan kuyruk SYSTEM.BROKER.DEFAULT.STREAM. Adı girmek için Select düğmesini kullanmak için, Broker Publication Queue Manager özelliği için zaten bir değer seçmiş olmanız ve seçilen kuyruk yöneticisinin çalışır durumda olması gerekir.</p>	BROKERPUBQ	PUB
Aracı yayın kuyruk yöneticisi	<p>Konu üzerinde yayınlanan iletilerin gönderildiği kuyruğun sahibi olan kuyruk yöneticisinin adını seçin ya da yazın.</p>	BROKERPUBQMGR	BPQM

Çizelge 8. . Aracı sayfası özellikleri (devamı var)

Özellik	Anlamı	Uzun ad	Kısa ad
Aracı sürümü	<p>Bu özellik bir IBM WebSphere MQ 7.0ya da daha sonraki bir JMS istemcisinde kullanılabilir, ancak IBM WebSphere MQ 7.0ya da sonraki bir kuyruk yöneticisi üzerinde herhangi bir etkiye sahip değildir.</p> <p>Kullanılmakta olan aracının sürümünü seçin. Click V1 to use an IBM MQ publish/subscribe broker, or IBM Integration Bus in compatibility mode; this is the default value if the Transport property is set to Bindings or Client. Yerel kipte IBM Integration Bus aracısını kullanmak için V2 simgesini tıklatın; Transport özelliği Direct ya da DirectHTTTPolarak ayarlandıysa, bu varsayılan değerdir.</p>	BROKERVER	BVER

Üreticilerin sayfası

Aşağıdaki çizelge, Hedef özellikleri iletişim kutusunun **Üreticiler** sayfasında ayarlayabileceğiniz özellikleri listeler. Hedef nesnenin daha fazla özelliğini değiştirmek için **Üreticiler** sayfasındaki özellikleri düzenleyin.

Çizelge 9. . Üreticilerin sayfa özellikleri			
Özellik	Anlamı	Uzun ad	Kısa ad
Zamanuyumsuz yerleştirmeye izin ver	İleti üreticilerinin, iletileri bu hedefe göndermek için zamanuyumsuz olarak kullanmalarına izin verilip verilmeyeceğini belirleyin. Kuyruk ya da konu tanımından ileti üreticilerinin izin verip vermediğini belirlemek için Hedef olarak (varsayılan) seçeneğini tıklatın. Zamanuyumsuz yerleştirmeye izin vermek için Etkin seçeneğini tıklatın; zamanuyumsuz yerleştirmeye izin vermemek için Devre Dışı seçeneğini tıklatın.	PUTASINCALLI	PAA

Tüketiciler sayfası

Aşağıdaki çizelge, Hedef özellikleri iletişim kutusunun **Tüketiciler** sayfasında ayarlayabileceğiniz özellikleri listeler. Hedef nesnenin daha fazla özelliğini değiştirmek için, **Tüketiciler** sayfasındaki özellikleri düzenleyin.

Çizelge 10. . Tüketiciler sayfa özellikleri			
Özellik	Anlamı	Uzun ad	Kısa ad
Önden okumaya izin ver	İleti tüketicilerinin ve kuyruk tarayıcılarının, bu hedeften gelen kalıcı olmayan iletileri almadan önce bu hedeften istemci arabelleğinden önce okuma yazma izni olup olmadığını belirleyin. İleride okuma işlemine izin verilip verilmediğini saptamak için, kuyruğa ya da konu tanımlamasına gönderme yaparak Hedef olarak (varsayılan) öğesini tıklatın. İleriyi okumaya izin vermek için Etkin simgesini tıklatın; önceden okunmasına izin vermek için Devre dışı simgesini tıklatın.	OKUNABILENİZİN	RAA

Çizelge 10. . Tüketiciler sayfa özellikleri (devamı var)			
Özellik	Anlamı	Uzun ad	Kısa ad
Okuma öncesinde okuma ilkesi	Zamanuyumsuz bir ileti dinleyicisine teslim edilen iletiler için, ileti tüketicisi kapatıldığında, istemci yetkili sunucu kuyruğunda iletilerde ne olması gerektiğini belirtin. İstemci yetkili sunucu kuyruğunda bulunan tüm iletilerin uygulamanın MessageListener 'a dönmeden önce teslim edildiğini belirtmek için, tümünü teslim et ' i (varsayılan) tıklatın. To specify that the current MessageListener invocation only completes before returning, potentially leaving further messages on the client proxy queue to be discarded, click Geçerli teslim et .	READAHEADCLOSEPOLICY	RACP
Joker karakter biçimi	Genel arama karakteri sözdiziminin hangi sürümünü kullanılacağını belirtin. Yalnızca karakter genel arama karakterlerini kullanmak için Yalnızca karakter genel arama karakterleri öğesini tıklatın (aracı Sürüm 1 'i kullanan uygulamalarla tutarlılık için; Aracı sürümü özelliğine bakın). Aracı Sürüm 2 'de kullanılan, yalnızca konu düzeyindeki genel arama karakterlerini kullanmak için Yalnızca konu genel arama karakterleri seçeneğini tıklatın.	JOKER BIÇIMI	WCFMT

Genişletilmiş sayfa

Aşağıdaki çizelge, Hedef özellikleri iletişim kutusunun **Genişletilmiş** sayfasında ayarlayabileceğiniz özellikleri listeler. Hedef nesnenin daha fazla özelliğini değiştirmek için, **Genişletilmiş** sayfasındaki özellikleri düzenleyin.

Çizelge 11. . Genişletilmiş sayfa özellikleri

Özellik	Anlamı	Uzun ad	Kısa ad
Kodlanmış karakter kümesi tanıtıcısı	Hedefler için kullanılacak CCSID ' yi (kodlanmış karakter takımı tanıtıcısı) yazın.	CCSID	CCS
Kodlama	Bu hedef için kullanılan kodlama şemasını seçin. Daha fazla bilgi için bakınız: Configuring JMS objects using the adminlik tool.	Kodlama	ENC
Susturma durumunda başarısız	Kuyruk yöneticisi susturma durumundaysa, bazı yöntemlere çağrılarının başarısız olup olmayacağını belirtin. Kuyruk yöneticisi susturulmuş durumdaysa, belirli yöntemlere yönelik çağrılarının başarısız olduğunu belirtmek için Evet düğmesini tıklatın. Başka bir deyişle, bir uygulama kuyruk yöneticisinin susturulmuş olduğunu saptarsa, uygulama hemen görevini tamamlayabilir ve kuyruk yöneticisinin durmasını sağlayarak bağlantıyı kapatabilir. Kuyruk yöneticisi susturulmuş durumda olduğu için hiçbir yöntem çağrısının başarısız olmadığını belirtmek için Hayır ' ı tıklatın. Bu, bir uygulamanın kuyruk yöneticisinin susturulmuş olduğunu saptayamadığı anlamına gelir; dolayısıyla, uygulama kuyruk yöneticisine yönelik işlemleri gerçekleştirmeye devam edebilir ve kuyruk yöneticisinin durmasını engelleyebilir.	FAILIFQUIESCE	FIQ

Çizelge 11. . Genişletilmiş sayfa özellikleri (devamı var)

Özellik	Anlamı	Uzun ad	Kısa ad
Çoklu Yayın	<p>İletilerin, çoklu yayın iletimi kullanan ileti tüketicilerine teslim edilip edilmeyeceğini belirleyin. Çoklu yayın iletimi yalnızca konu hedefleri için geçerlidir ve yalnızca bağlantı üreticisi Doğrudan IP iletimi kullanıyorsa kullanılabilir. Doğrudan IP iletimi IBM MQ 8.0 içinde kullanılamaz. IBM MQ 8.0 kullanıyorsanız, Doğrudan IP iletimi tanımlayabilir, ancak bağlantı yaratma girişiminde bulunulduğunda başarısız olur.</p> <p>Varsayılan değer Bağlantı Üreticisi Olarak' dir; bu, bağlantı üreticisinin Çok Hedefli özelliğinin değerinin kullanıldığı anlamına gelir.</p> <p>Çoklu yayın iletimi kullanan ileti tüketicisine ileti göndermek için Etkin ögesini tıkkatın. Konu, aracıda güvenilir çoklu yayın için yapılandırılmalıdır; güvenilir çoklu yayın için konu yapılandırıldıysa, güvenilir bir hizmet kalitesi kullanılır.</p>	ÇOK YA	MCET

Çizelge 11. . Genişletilmiş sayfa özellikleri (devamı var)

Özellik	Anlamı	Uzun ad	Kısa ad
Çoklu yayın (devam)	<p>Güvenilir bir hizmet kalitesi ile çoklu yayın iletimi kullanan ileti tüketicisine ileti göndermek için Güvenilir ' i tıkladın. Konu güvenilir çoklu yayın için yapılandırılmalıdır; aracıda; konu güvenilir çoklu yayın için yapılandırılmamışsa, konu için bir ileti tüketicisi yaratamazsınız.</p> <p>Çoklu yayın iletimi kullanan ancak güvenilir bir hizmet kalitesi kullanmaksızın ileti tüketicisine ileti göndermek için Güvenilir değil seçeneğini tıkladın. Konu, aracıda çok noktaya gönderim için yapılandırılmış olmalıdır; güvenilir çoklu yayın için yapılandırılmış konu olsa bile, güvenilir bir hizmet kalitesi kullanılmamalıdır.</p>	ÇOK YA	MCET
Hedef istemci	<p>İletinin hedefinin bir JMS uygulaması olduğunu belirtmek için JMS seçeneğini tıkladın.</p> <p>İletinin hedefinin JMS dışı bir IBM MQ uygulaması olduğunu belirtmek için MQ ögesini tıkladın.</p>	HEDEF İSTEMCI	TC

Çizelge 11. . Genişletilmiş sayfa özellikleri (devamı var)

Özellik	Anlamı	Uzun ad	Kısa ad
ReplyTo hedef biçemi	<p>JMSReplyTo alanının biçimini belirtin.</p> <p>Varsayılan değeri kullanmak için Varsayılan ' ı tıklatın.</p> <p>Varsayılan değer, JVM sistem özelliği ayarlanmadığı sürece, RFH2 ' deki bilgilere eşdeğerdir.</p> <p>MQMD ' de sağlanan değeri kullanmak için MQMD ögesini tıklatın.</p> <p>Bu, kuyruk yöneticisi alanını MQMD ' deki değerle dolduracaktır.</p> <p>RFH2 üstbilgisinde sağlanan değeri kullanmak için RFH2 seçeneğini tıklatın.</p> <p>Gönderme uygulaması bir JMSReplyTo değerini ayarlarsa, o değer kullanılır.</p>	REPLYTOSTYLE	RTOST
Dönüştürmeyi al	<p>MQGMO_CONVERT seçeneği kullanımını yapılandırır. İleti istenirken, MQGET üzerinde ya da istemci uygulamasında MQGMO_CONVERT belirtilerek, kuyruk yöneticisinde dönüştürme gerçekleştirilecekse bu seçim yapılıp yapılıp yapılıp yapılıp yapılıp gerçekleştirilmediğini belirler.</p>	ALINMASI	RCNV

Çizelge 11. . Genişletilmiş sayfa özellikleri (devamı var)

Özellik	Anlamı	Uzun ad	Kısa ad
Alma CCSID 'si	İletiyi dönüştürmek için istenen CCSID değeri. JMS için IBM MQ sınıfları kuyruk yöneticisini dönüştürmek için istekte bulunduğu kullanılır (örneğin, setReceiveDönüştürmesi için bağımsız değişken olarak WMQ_RECEIVE_CONVERSION_QMGR belirtilerek). Bu özelliğin değeri, iletiyi dönüştürmek için kuyruk yöneticisinin istendiği CCSID ' dir. Varsayılan değer CCSID 1208 'dir.	RECEIVECCSTnt	RCCS

İlgili kavramlar

“JMS hedefleri (kuyruklar ve konular)” sayfa 192

JMS hedefi, istemcinin ürettiği iletilerin hedefini ve istemcinin tükettiği iletilerin kaynağını temsil eden bir nesnedir (bir JMS kuyruğu ya da bir JMS konudur). Noktadan noktaya ileti sisteminde, hedefler kuyrukları gösterir; yayınlama/abone olma ileti sisteminde, hedefler konuları gösterir.

“Konular” sayfa 19

Bir konu, bir yayının neyle ilgili olduğunu tanımlar. Konu, Yayınlama/Abone Olma iletilerinde yayınlanan bilgilerin konusunu açıklayan bir karakter dizisidir. Abone olarak, gerek duyduğunuz bilgileri almak için genel arama karakterlerini kullanarak bir konu ya da konu aralığı belirtebilirsiniz.

İlgili başvurular

“Özellik iletişim kutularındaki dizgiler” sayfa 571

Belirli karakterleri bir dizgiye dahil etmek için, diziyi belirli bir şekilde noktalamalısınız.

“IBM MQ kuyruk özellikleri” sayfa 377

Kuyruk için ayarlayabileceğiniz özellikler, kuyruğun tipine bağlıdır. Farklı IBM MQ kuyruklarının farklı özellikleri vardır. Bazı özellikler tüm kuyruk tipleri için geçerli değildir, bazı özellikler küme kuyruklarına özgülenir ve bazı özellikler z/OS kuyruklarına özgülenir.

“Konu özellikleri” sayfa 410

IBM MQ konusu, yayının ne hakkında olduğunu tanımlayan bir IBM MQ nesnesidir. Konulara ilişkin özellikleri ayarlayabilirsiniz. Bazı konu özellikleri z/OS konularına özgülenir. Ayrıca, yalnızca bir konu yaratırken değiştirebileceğiniz bazı özellikler de vardır. IBM MQ konusu oluşturulduktan sonra bu özellikleri değiştiremezsiniz.

Durum öznitelikleri

IBM MQ Explorer' ta, IBM MQ nesnelerinin geçerli durumunu görüntüleyebilirsiniz. Örneğin, bir kanalın çalışır durumda olup olmadığını ya da belirli bir kuyruğa son iletinin ne zaman konabileceğini öğrenebilir. Ayrıca, bir kanalın kaydedilmiş durumunu da görüntüleyebilirsiniz.

Aşağıdaki konular, IBM MQ nesnelere ilişkin tüm durum özniteliklerini listelemektedir. Her öznitelik için, öznitelik gösterilerinin bir açıklaması vardır.

- Kuyruk yöneticileri
- Kuyruk yöneticisi Pub/Alt Motorlar

- [Kuyruklar](#)
- [Konular](#)
- [Abonelikler](#)
- [Konu aboneleri](#)
- [Konu yayıncıları](#)
- [Kanallar](#)
- [Dinleyiciler](#)
- [Özel hizmetler](#)
- [z/OS Coupling olanağı](#)
- [“SMDS durum özniteliklerini görüntüle” sayfa 569](#)

İlgili görevler

“Nesnelerin Durumunun Görüntülenmesi” sayfa 186

IBM MQ Explorer' ta, farklı durumlarda olabilecek herhangi bir nesnenin geçerli durumunu görüntüleyebilirsiniz. IBM MQ kanalları için, kaydedilen durumu da görüntüleyebilirsiniz.

Kuyruk yöneticisi durum öznitelikleri

Dağıtılmış kuyruk yöneticilerinin durum özniteliklerive z/OS kuyruk yöneticileri.

Dağıtılmış kuyruk yöneticisi durumu

Bu çizelge, dağıtılmış kuyruk yöneticilerine ilişkin durum özniteliklerini listeler. Her öznitelik için, öznitelik gösterilerinin kısa bir açıklaması vardır. Çizelge, DISPLAY QMSTATUS komutu için eşdeğer MQSC parametresi de verir. MQSC komutlarına ilişkin ek bilgi için [MQSC komutlarını kullanarak yönetimbaşlıklı konuya](#) bakın.

Öznitelik	Anlamı	MQSC parametresi
Kuyruk yöneticisi adı	Kuyruk yöneticisinin adı.	
Kuyruk yöneticisi durumu	Kuyruk yöneticisinin durumu; şunlar olabilir: Starting, Runningya da Quiescing.	DURUM
Bağlantı sayısı	Kuyruk yöneticisine ilişkin yürürlükteki bağlantı sayısı.	KONEL
Kanal başlatıcı durumu	Kanal başlatıcının durumu; şunlar olabilir: Stopped, Starting, Runningya da Stopping.	CHINIT
Komut sunucusu durumu	Komut sunucusunun durumu şöyle olabilir: Stopped, Starting, Runningya da Stopping.	CMDSERV
Kuruluş açıklaması	Kuyruk yöneticisiyle ilişkili kuruluşun açıklaması.	
Kuruluş adı	Kuyruk yöneticisiyle ilişkilendirilmiş kuruluşun adı.	
Kuruluş yolu	Kuyruk yöneticisiyle ilişkili kuruluşun yolu.	
V9.1.0 V9.1.0 Arşiv günlüğü kapsam adı	Kuyruk yöneticisinin arşiv bildirim için beklediği en eski günlük kaptanısının adı.	ARŞIV
V9.1.0 V9.1.0 Arşiv büyüklüğü	Yeniden başlatma ya da ortam kurtarma için artık gerekli olmayan, ancak arşivlenmeyi bekleyen günlük kapsamları tarafından megabayt cinsinden meşgul olan alan miktarı.	ARCHSZ

Öznitelik	Anlamı	MQSC parametresi
Yürürlükteki günlük kapsamı adı	Durum iletişim kutusunu açtığınız anda yazılmakta olan günlük kapsamının adı.	OTURUM AçMA
> V9.1.0 > V9.1.0 Oturum açma kullanımda	Bu noktada, kurtarma işlemini yeniden başlatmak için kullanılan birincil günlük alanının yüzdesi.	LOGINUSE
> V9.1.0 > V9.1.0 Günlük kullanımı	Birincil günlük alanı içinde kuyruk yöneticisi iş yükünün ne kadar iyi durumda olduğuna ilişkin bir yüzde tahmini.	LOGUTIL
Yeniden başlatma kurtarma günlüğü kapsam adı	Yeniden başlatma kurtarma işlemini gerçekleştirmek için kuyruk yöneticisinin gerektirdiği en eski günlük kaptanıdır.	GİRİŞ
Ortam kurtarma günlüğü kapsam adı	Ortam kurtarma işlemini gerçekleştirmek için kuyruk yöneticisinin gerektirdiği en eski günlük kaptanıdır.	MEDIA
> V9.1.0 > V9.1.0 Ortam boyutu	Ortam kurtarma için gereken günlük verilerinin büyüklüğü (megabyte).	MEDIASZ
> V9.1.0 > V9.1.0 Yeniden başlatma kurtarma büyüklüğü	Kurtarma işlemini megabayt cinsinden yeniden başlatmak için gereken günlük verilerinin büyüklüğü.	RECSZ
> V9.1.0 > V9.1.0 Boyutu yeniden kullan	Yeniden kullanılabilir günlük kapsamları tarafından, megabayt cinsinden meşgul alan miktarı.	REUSESZ
Günlük yolu	Kuyruk yöneticisi olay günlüğünün yolu. Yol şu biçimdir: <code>installationlocation\WebSphere MQ\log\queuemanager\active\</code> Burada <i>installationlocation</i> , IBM MQ ' un kurulu olduğu yerdir ve <i>queuemanager</i> , kuyruk yöneticisinin adıdır.	LOGYOLU
Başlangıç tarihi	Kuyruk yöneticisinin başlatıldığı tarih.	STARTDA
Başlangıç saati	Kuyruk yöneticisinin başlatıldığı saat.	STARTTI

> z/OS z/OS kuyruk yöneticisi durumu

Bu bölümde, z/OS kuyruk yöneticilerinin durum öznitelikleri listelenir.

Kanal başlatıcı

Bu çizelge, z/OS kuyruk yöneticilerinin kanal başlatıcı durumu özniteliklerini listeler. Her öznitelik için, öznitelik gösterilerinin kısa bir açıklaması vardır. Eşdeğer MQSC komutu DISPLAY CHINIT ' tir. MQSC komutlarına ilişkin ek bilgi için [MQSC komutlarını kullanarak yönetim](#) başlıklı konuya bakın.

Öznitelik	Anlamı
TCP adı	TCP sistem adı.

Öznitelik	Anlamı
Etkin bağdaştırıcılar	Etkin bağdaştırıcı alt görevlerinin sayısı.
Etkin bağdaştırıcılar istendi	İstenen bağdaştırıcı alt görevleri sayısı.
Etkin dağıtıcılar	Etkin dağıtıcıların sayısı.
Etkin dağıtıcılar istendi	İstenen dağıtıcı sayısı.
Etkin SSL görevleri	Etkin TLS sunucusu alt görevlerinin sayısı.
Etkin SSL görevleri istendi	İstenen TLS sunucusu alt görevleri sayısı.
Yürürlükteki kanal bağlantıları	Yürürlükteki kanal bağlantılarının sayısı.
Kanal bağlantıları istendi	İstediğiniz kanal bağlantısı sayısı.
Yürürlükteki TCP/IP kanalları	Yürürlükteki TCP/IP kanal bağlantılarının sayısı.
Yürürlükteki LU6.2 kanalları	Yürürlükteki LU6.2 kanal bağlantılarının sayısı.
Etkin kanal bağlantıları	Etkin kanal bağlantılarının sayısı.
Etkin kanal bağlantıları istendi	İstenen etkin kanal bağlantısı sayısı
Etkin kanallar duraklatıldı	Etkin kanallara ilişkin sınıra ulaşıldığı için, duraklatılan etkin kanal bağlantılarının sayısı, etkin duruma gelmesini bekliyor.
Etkin kanallar başlatıldı	Başlatılmış olan etkin kanal bağlantılarının sayısı.
Etkin kanallar durduruldu	Durdurulan, el ile müdahale gerektiren etkin kanal bağlantılarının sayısı.
Etkin kanallar yeniden deniyor	Geçici bir hata sonrasında yeniden bağlanmayı deneyen etkin kanal bağlantılarının sayısı.
Kanal başlatıcı durumu	Kanal başlatıcının durumu; şunlar olabilir: Stopped, Starting, Runningya da Stopping.

Günlük

Bu çizelge, z/OS kuyruk yöneticilerinin günlük durumu özniteliklerini listeler. Her öznitelik için, öznitelik gösterilerinin kısa bir açıklaması vardır. Eşdeğer MQSC komutu DISPLAY LOG. MQSC komutlarına ilişkin ek bilgi için MQSC komutlarını kullanarak yönetimbaşlıklı konuya bakın.

Öznitelik	Anlamı
Parametre tipi	Bu öznitelik, çizelgede hangi bilgi tipinin görüntüleneceğini gösterir.
Kuyruk yöneticisi başlangıç saati	Kuyruk yöneticisinin başlatıldığı saat.
Kuyruk yöneticisi başlangıç tarihi	Kuyruk yöneticisinin başlatıldığı tarih.
RBA kuyruk yöneticisi başlangıcı	Kuyruk yöneticisi başlatıldığında günlüğe kaydetme işleminin başladığı Görelî Bayt Adresi (RBA).
Günlüğün rBA ' sı	En son yazılan günlük kaydının Görelî Byte Adresi (RBA).
Günlüğe kaydetme askıda	Günlüğe kaydedilmesinin askıya alınmayacağını belirtir.

Öznitelik	Anlamı
Boşaltma görevinin durumu	Boşaltma görevinin durumu. Alloc archive , boşaltma görevinin, bir manyetik bant bağlama isteğinin beklemede olduğunu gösteren arşiv verileri kümesini ayırmakla meşgul olduğu anlamına gelir; Copying BSDS , boşaltma görevinin BSDS veri kümesini kopyalamakla meşgul olduğu anlamına gelir; Busy , boşaltma görevinin diğer işlemlerle meşgul olduğu anlamına gelir; Available , yük boşaltma görevinin çalışmayı beklediği anlamına gelir.
Etkin günlükler	Etkin günlük veri kümelerinin sayısı.
Tam etkin günlükler	Henüz arşivlenmemiş tam etkin günlük veri kümelerinin toplam sayısı.

Kullanım

Bu bölümde, z/OS kuyruk yöneticilerinin Kullanım durumu öznitelikleri listelenir. Her bir öznitelik için, öznitelik gösterilerinin bilgilerinin kısa bir açıklaması vardır. Çizelge, bir sayfa kümesinin yürürlükteki durumuyla ilgili bilgileri görüntüleyen ya da günlük veri kümelerine ilişkin bilgileri görüntüleyen DISPLAY USAGE komutu için eşdeğeri MQSC değiştirgesi de verir. MQSC komutlarına ilişkin ek bilgi için [MQSC komutlarını kullanarak yönetimbaşlıkları konuya bakın](#).

Veri kümesi kayıtları

Bu çizelge, **Veri kümesi kayıtları** çizelgesinde görüntülenen öznitelikleri gösterir.

Öznitelik	Anlamı
Kullanım Tipi	Bu öznitelik, çizelgede hangi bilgi tipinin görüntüleneceğini gösterir.
Günlüğün rBA ' sı	En son yazılan günlük kaydının Görelî Byte Adresi (RBA).
Veri kümesi tipi	Veri kümesinin ve koşulların tipi. Oldest Active UOW , günlük verileri kümesinin kuyruk yöneticisi için en eski etkin iş biriminin RBA 'yı başlatmasını; Oldest pageset recovery , günlük verileri kümesinin kuyruk yöneticisine ilişkin herhangi bir sayfa kümesinin en eski yeniden başlatma RBA 'yı içereceğini ifade eder; Oldest CF struc recovery , günlük verileri kümesinin, kuyruk paylaşım grubundaki herhangi bir CF yapısının en eski yürürlükteki yedeğinin saatiyle eşleşen LRSN ' yi içereceği anlamına gelir.
Günlük LRSN	En son yazılan günlük kaydının Günlük Kaydı Sıra Numaraları (LRSN).
Veri Kümesi Adı	Veri kümesinin adı.

Arabellek Havuzu kayıtları

Bu çizelge, **Arabellek Havuzu kayıtları** çizelgesinde görüntülenen öznitelikleri gösterir.

Öznitelik	Anlamı
Kullanım Tipi	Bu öznitelik, çizelgede hangi bilgi tipinin görüntüleneceğini gösterir.
Arabellek havuzu tanıtıcısı	Sayfa kümesi tarafından kullanılmakta olan arabellek havuzunu tanıtan arabellek havuzu tanıtıcısı.
Arabellekler tanımlandı	Arabellek havuzu için tanımlanmış arabelleklerin sayısı.
Sayfa sınıfı	Arabellek havuzundaki arabellekleri yedeklemek için kullanılan sanal saklama alanı sayfalarının tipi. Sayfa sınıfına ilişkin değerler şunlardır: <ul style="list-style-type: none"> • Sayfalanabilir 4 KB sayfa • Sabit 4 KB sayfa
Arabellek havuzu yeri	Tek tek arabellek havuzlarına ilişkin LOCATION değeriyle ilgili bilgiler. LOCATION değerleri şunlardır: <ul style="list-style-type: none"> • Çubuğun üstünde (64 bit depolama alanı) • Çubuğun altında (31 bit depolama alanı) • Çubuğa geçilmesi (64 bit depolama alanı) • Çubuğa geçilmesi (31 bit depolama alanı)
Serbest arabellekler	Arabellek havuzundaki kullanılmayan arabelleklerin sayısı.
Serbest arabellekler (%)	Arabellek havuzundaki kullanılmayan arabelleklerin yüzdesi.

Sayfa kümesi kayıtları

Bu çizelge, **Sayfa kümesi kayıtları** çizelgesinde görüntülenen öznitelikleri gösterir.

Öznitelik	Anlamı
Kullanım Tipi	Bu öznitelik, çizelgede hangi bilgi tipinin görüntüleneceğini gösterir.

Öznitelik	Anlamı
Tipi genişlet	Kuyruk yöneticisi, tam dolu olduğunda bir sayfa kümesini genişletir ve bunun içinde başka sayfalar da gereklidir. None , başka bir sayfa kümesi genişletme işlemi yapılmayacağı anlamına gelir. User değeri, sayfa kümesi tanımlandığında belirtilen ikincil kapsam büyüklüğünün kullanılacağı anlamına gelir. İkincil kapsam boyutu belirtilmediyse ya da sıfır olarak belirtilmişse, dinamik sayfa kümesi genişletme işlemi gerçekleşemez. System , sayfa kümesi tanımlandığında belirtilen ikincil kapsam büyüklüğünün yoksayıldığı anlamına gelir. Bunun yerine, kuyruk yöneticisi, sayfa kümesinin yürürlükteki büyüklüğünün yaklaşık yüzde 10 'unu ayarlar. Yeni kapsam boyutu, DASD ' nin en yakın silindirene yuvarlanır. İkincil genişletme boyutu belirtilmediyse ya da sıfır olarak belirtilmişse, dinamik sayfa kümesi genişletme işlemi yine de gerçekleşebilir. Kuyruk yöneticisi, sayfa kümesinin yürürlükteki büyüklüğünün yaklaşık yüzde 10 'unu ayarlar. Yeni kapsam boyutu, DASD ' nin özelliklerine bağlı olarak yukarıya doğru yuvarlanır. Değer User ya da Systemise, sayfa kümesi genişletme, sayfadaki alan yüzde 90 kullanılırsa ve diğer herhangi bir sayfa kümesi etkinliğiyle zamanuyumsuz olarak gerçekleştirildiğinde gerçekleşir. Yeniden başlatma sırasında, önceden kullanılan bir sayfa kümesi daha küçük bir veri kümesiyle değiştirildiyse, daha önce kullanılan veri kümesinin boyutuna ulaşınca kadar genişletilir. Bu boyuta ulaşmak için yalnızca bir kapsam gereklidir.
Sayfa kümesi tanıtıcısı	Sayfa kümesi tanıtıcısı. Bu, 00 ile 99 arasında isteğe bağlı bir sayıdır. Tek başına bir yıldız imi, tüm sayfa kümesi tanıtıcılarını belirtir.
Sayfalar	Sayfa kümesindeki 4 KB ' lik toplam sayfa sayısı.
Kullanılmayan sayfalar	Kullanılmayan sayfa sayısı (yani, kullanılabilir sayfa kümeleri).
Kalıcı verileri tutan sayfalar	Kalıcı verileri tutan sayfaların sayısı. Bu sayfalar, nesne tanımlamalarını ve kalıcı ileti verilerini saklamak için kullanılıyor.
Kalıcı olmayan verileri tutan sayfalar	Kalıcı olmayan verileri tutan sayfaların sayısı. Bu sayfalar, kalıcı olmayan ileti verilerini saklamak için kullanılıyor.
Yeniden başlatma sırasında kullanılan kapsamlar	Yeniden başlatma sırasında sayfa kümesi tarafından kullanılan kapsamların sayısı.
Sayımı genişlet	Sayfa kümesinin yeniden başlatılmasından bu yana dinamik olarak genişletilmiş durumda olduğu sayı. Yeterli yer olması koşuluyla, sayfa kümesinin kaç kez genişletilebileceğini 123 olarak ayarlayabilirsiniz.

Öznitelik	Anlamı
Sayfa kümesi durumu	Sayfa kümesinin geçerli durumu. Available , sayfa kümesinin kullanılabilir olduğu anlamına gelir; Defined , sayfa kümesinin tanımlı olduğu, ancak hiçbir zaman kullanılmadığı anlamına gelir; Offline , sayfa kümesinin kuyruk yöneticisi tarafından erişilebilir durumda olmadığı anlamına gelir; örneğin, sayfa kümesi kuyruk yöneticisine tanımlanmamıştır; Not defined , sayfa kümesinin kuyruk yöneticisine tanımlanmadığı anlamına gelir.
Arabellek havuzu tanıtıcısı	Sayfa kümesi tarafından kullanılmakta olan arabellek havuzunu tanıtan arabellek havuzu tanıtıcısı.

Paylaşılan ileti veri kümesi kayıtları

Bu tablo, **Paylaşılan ileti veri kümesi kayıtları** tablosunda görüntülenen öznitelikleri gösterir.

Öznitelik	Anlamı
Durum	Seçilen kuyruk yöneticisine ilişkin paylaşılan ileti veri kümesi kayıtları durumu.
Uygulama yapısı	Bu ad, seçilen kuyruk yöneticisine ilişkin uygulama yapısının adıdır.
Ofsaymış iletiler	Bu, ileti verilerinin bu kuyruk yöneticisinin iyeliğindeki veri kümesinde saklandığı yapıdaki paylaşılan iletilerin sayısını gösterir.
Toplam blok sayısı	Bu, alan eşlemeni saklamak için kullanılan bloklar da içinde olmak üzere, mantıksal bloklarda sahip olunan veri kümesinin geçerli toplam büyüklüğüdür.
Toplam veri blokları	Bu, sahip olunan veri kümesindeki toplam blok sayısıdır. Bu, alan haritasını depolamak için kullanılanlar hariç olmak üzere verileri saklamak için kullanılacak toplam blok sayısıdır.
Kullanılan veri blokları	Bu, kullanılmakta olan sahip olunan veri kümesindeki öbeklerin sayısıdır (yani, bu blokların bir ya da daha fazla sayfası etkin ileti verisi içerir).
Kullanılan kısım (%)	Bu, toplam veri bloklarına kullanılan kullanılan veri bloklarının yüzdesidir.
Blok büyüklüğü (KB)	Bu, her bir arabelleğin KB cinsinden boyutunu gösterir. Bu, paylaşılan ileti veri kümesinin mantıksal blok boyutuna eşittir.
Toplam arabellekler	Bu, havuzdaki arabelleklerin sayısıdır
Kullanılan arabellekler	Bu, veri kümesinden ya da veri kümesinden veri aktarma istekleri tarafından kullanılmakta olan arabelleklerin sayısıdır.
Saklanmış arabellekler	Bu, serbest durumda olan ancak son erişilen öbekler için saklanan verileri içeren arabelleklerin sayısıdır.

Öznitelik	Anlamı
Boş arabellekler	Bu, boş ve boş arabelleklerin sayısıdır. Yeni bir arabellek gerektiğinde, önce boş arabellekler kullanılır, ancak boş arabellekler yoksa, en son kullanılan saklanmış arabellek boş olarak sıfırlanır ve bunun yerine kullanılır.
Kaydedilen Okuma İşlemleri (%)	Bu, yürürlükteki bloğun kaydedilmiş bir arabellekte bulunduğu okuma isteklerinin yüzdesidir (yürürlükteki istatistik aralığı içinde), veri kümesinden verileri okuma gereksiniminden kaçınmaktadır.
En düşük ücretsiz	Bu, yürürlükteki istatistik aralığı içinde serbest arabellek sayısı en az olan sayıdır.
Bekleme oranı (%)	Bu, serbest arabellek beklemek zorunda kalan bir arabelleği alma isteklerinin yüzdesidir.

İlgili kavramlar

[“Kuyruk yöneticileri” sayfa 17](#)

Kuyruk yöneticisi, uygulamalara ileti alışverişi hizmetleri sağlayan bir programdır. İleti Kuyruğu Arabirimi 'ni (MQI) kullanan uygulamalar kuyruklara ileti alabilir ve kuyruklardan ileti alabilir. Kuyruk yöneticisi iletilerin doğru kuyruğa gönderilmesini sağlar ya da başka bir kuyruk yöneticisine yöneltilir.

İlgili görevler

[“Nesnelerin Durumunun Görüntülenmesi” sayfa 186](#)

IBM MQ Explorer' ta, farklı durumlarda olabilecek herhangi bir nesnenin geçerli durumunu görüntüleyebilirsiniz. IBM MQ kanalları için, kaydedilen durumu da görüntüleyebilirsiniz.

İlgili başvurular

[“Kuyruk yöneticisi Yayınlama/Abone Olma İşlemcisi durum öznitelikleri” sayfa 543](#)

Kuyruk yöneticisi Yayınlama/Abone Olma İşlemcisinin durum öznitelikleri.

Kuyruk yöneticisi Yayınlama/Abone Olma İşlemcisi durum öznitelikleri

Kuyruk yöneticisi Yayınlama/Abone Olma İşlemcisinin durum öznitelikleri.

Her öznitelik için, öznitelik gösterilerinin kısa bir açıklaması vardır. Tablo, aynı zamanda eşdeğer MQSC parametresi de verir. MQSC komutlarına ilişkin ek bilgi için [MQSC komutlarını kullanarak yönetimbaşlıklı](#) konuya bakın.

Bu tablo, Yerel bölümündeki durum özniteliklerini listeler:		
Öznitelik	Anlamı	MQSC parametresi
Kuyruk yöneticisi adı	Yerel kuyruk yöneticisinin adı.	QMNAME

Bu tablo, Yerel bölümündeki durum özniteliklerini listeler: (devamı var)		
Öznitelik	Anlamı	MQSC parametresi
Durum	<p>Yerel kuyruk yöneticisindeki Yayınlama/Abone Olma İşlemcisinin yürürlükteki durumu. Durum değeri şu şekilde olabilir:</p> <p>Active , Yayınlama/Abone Olma İşlemcisi ve Kuyruğa Alınan Yayınlama/Abone Olma arabiriminin çalışmakta olduğu anlamına gelir. MQI yoluyla ve kuyruklanan Yayınlama/Abone Olma arabirimi tarafından izlenen kuyruklar Yayınlanıyor/Abone Olacak şekilde olabilir.</p> <p>Starting , Yayınlama/Abone Olma İşlemcisi 'nin ilk kullanıma hazırlanmasıdır ve henüz çalışır durumda olmadığını gösterir.</p> <p>Stopping , Yayınlama/Abone Olma İşlemcisi 'nin durmasını anlamına gelir.</p> <p>Compatibility Yayınlama/Abone Olma Motoru çalışıyor, ancak kuyruklanan Pub/Sub arabirimi etkin değil. Kuyruklanan Pub/Sub arabirimiyle izlenen kuyruklara ilişkin iletiler işlenmez.</p> <p>Error bu durumda, Yayınlama/Abone Olma Altyapısı 'ndan yerel kuyruk yöneticisine yönelik bağlantıda bir hata olduğunu belirtir. Hata günlüklerinde hatayla ilgili daha fazla bilgi yer alır.</p> <p>Inactive , Yayınlama/Abone Olma İşlemcisi 'nin etkin olmadığı anlamına gelir.</p>	DURUM
Alt sayım	Yerel konu ağacına ilişkin aboneliklerin toplam sayısını gösterir.	ALT SAY
Konu sayısı	Yerel konu ağacındaki konu düğümlerinin toplam sayısını gösterir. Sayı büyüyorsa, itdaha kısa bir tree life gerektiğini ya da konuların yeniden tasarlanması gerektiğini belirtebilir.	TPCOUNT

Bu tabloda, Üst Öğe bölümündeki durum öznitelikleri listelenir:		
Öznitelik	Anlamı	MQSC parametresi
Kuyruk yöneticisi adı	Üst kuyruk yöneticisinin adı.	QMNAME
Durum	<p>Üst kuyruk yöneticisindeki Yayınlama/Abone Olma İşlemcisinin yürürlükteki durumu. Durum değeri şu şekilde olabilir:</p> <p>Active , üst kuyruk yöneticisiyle olan bağlantının etkin olduğu anlamına gelir.</p> <p>Starting , kuyruk yöneticisinin başka bir kuyruk yöneticisinin üst yöneticisi olmasını istemeye çalıştığı anlamına gelir.</p> <p>Stopping , kuyruk yöneticisinin üst ögesi bağlantısının kesileceği anlamına gelir.</p> <p>Refused , bağlantının üst kuyruk yöneticisi tarafından reddedildiği anlamına gelir. Bunun nedeni, üst kuyruk yöneticisinin aynı adı taşıyan başka bir alt kuyruk yöneticisine sahip olması olabilir.</p> <p>Error , bu, Yayınlama/Abone Olma Motorundan üst kuyruk yöneticisine yönelik bağlantıda bir hata olduğunu belirtir. Hatanın olası nedenleri şunlardır: İletim kuyruğu tanımlı değil ya da iletim kuyruğu yerleştirmesi geçersiz kılındı.</p>	DURUM

Bu tabloda, Üst Öğe bölümündeki durum öznitelikleri listelenir: <i>(devamı var)</i>		
Öznitelik	Anlamı	MQSC parametresi
Alt sayım	Kuyruk yöneticisi ilişkileri ebeveynler için sorgulanmaz ve değer döndürülmez.	ALT SAY
Konu sayısı	Kuyruk yöneticisi ilişkileri ebeveynler için sorgulanmaz ve değer döndürülmez.	TPCOUNT

Bu tablo, Alt Öğeler bölümündeki durum özniteliklerini listeler:		
Öznitelik	Anlamı	MQSC parametresi
Kuyruk yöneticisi adı	Alt kuyruk yöneticisinin adı.	QMNAME
Durum	Alt kuyruk yöneticisindeki Yayınlama/Abone Olma İşlemcisinin yürürlükteki durumu. Durum değeri şu şekilde olabilir: Active which means the connection with the child queue manager is active. Starting , başka bir kuyruk yöneticisinin bu kuyruk yöneticisinin üst ögesi olmasını istemeyi denediği anlamına gelir. Stopping which means the child queue manager is disconnecting. Error , Yayınlama/Abone Olma İşlemcisinden alt kuyruk yöneticisine yönelik bağlantıda bir hata olduğunu belirtir. Hatanın olası nedenleri şunlardır: İletim kuyruğu tanımlı değil ya da iletim kuyruğu yerleştirmesi geçersiz kılındı.	DURUM
Alt sayım	Kuyruk yöneticisi ilişkileri, alt öğeler için sorgulanmaz ve değer döndürülmez.	ALT SAY
Konu sayısı	Kuyruk yöneticisi ilişkileri, alt öğeler için sorgulanmaz ve değer döndürülmez.	TPCOUNT

İlgili kavramlar

[“Kuyruk yöneticileri” sayfa 17](#)

Kuyruk yöneticisi, uygulamalara ileti alışverişi hizmetleri sağlayan bir programdır. İleti Kuyruğu Arabirimi 'ni (MQI) kullanan uygulamalar kuyruklara ileti alabilir ve kuyruklardan ileti alabilir. Kuyruk yöneticisi iletilerin doğru kuyruğa gönderilmesini sağlar ya da başka bir kuyruk yöneticisine yöneltilir.

İlgili görevler

[“Nesnelerin Durumunun Görüntülenmesi” sayfa 186](#)

IBM MQ Explorer' ta, farklı durumlarda olabilecek herhangi bir nesnenin geçerli durumunu görüntüleyebilirsiniz. IBM MQ kanalları için, kaydedilen durumu da görüntüleyebilirsiniz.

İlgili başvurular

[“Kuyruk yöneticisi durum öznitelikleri” sayfa 536](#)

Dağıtılmış kuyruk yöneticilerinin durum özniteliklerive z/OS kuyruk yöneticileri.

Kuyruk durumu öznitelikleri

Kuyruklara erişmekte olan kuyrukların ve tutamaçların durum öznitelikleri.

Her bir öznitelik için, öznitelik gösterilerinin bilgilerinin kısa bir açıklaması vardır. Çizelge, DISPLAY QSTATUS komutu için eşdeğer MQSC parametresi de verir. MQSC komutlarına ilişkin ek bilgi için [MQSC komutlarını kullanarak yönetimbaşlıklı konuya](#) bakın.

Öznitelik	Anlamı	MQSC parametresi
Kuyruk adı	Kuyruğun adı.	
Yürürlükteki kuyruk derinliği	Şu anda kuyruklardaki ileti sayısı.	DENE
Giriş sayısını aç	Kuyruktan ileti almak için kuyruğa bağlı olan uygulamaların sayısı.	IPPROCS
Çıkış sayısını aç	Bu, kuyruğa ileti yerleştirmek için kuyruğa bağlı olan uygulamaların sayısıdır.	İŞLEMLER
Kesinleştirilmemiş iletiler	Bu, kuyruğa ilişkin kesinleştirilmemiş değişiklikler olup olmadığını gösterir (yerleştirir ve alır). Beklemede olan kesinleştirilmemiş değişiklikler varsa, değer, beklemedeki kesinleştirilmemiş iletilerin sayısına karşılık gelen bir sayıdır (1, 2, 3, 4, 5, vb.). Beklemede olan kesinleştirilmemiş bir değişiklik yapılmazsa, değer Noolur. z/OS for z/OS paylaşılan kuyrukları için, değer yalnızca, yanıtı oluşturan kuyruk yöneticisi için geçerlidir. Değer, kuyruk paylaşım grubundaki kuyruk yöneticilerine uygulanmaz.	UNCOM
Ortam kurtarma günlüğü kapsam adı	Ortam kurtarma işlemini gerçekleştirmek için kuyruğun gerektirdiği en eski günlük kaptanıdır.	MEDIA
Kuyruk izleme	Kuyruğun ortam kurtarma işlemi için gereken günlük kaplam ya da günlük nesnesi. Dairesel günlük kaydının bulunduğu kuyruk yöneticilerinde, bu özneliğin değeri yoktur. Bu öznelik, UNIX, Linux, and Windowsüzerinde geçerlidir.	MONQ
Kuyruk süresi	Kuyrukta yerleştirilen iletiler arasında mikrosaniye cinsinden aralık, sonra da yok edici olarak okunur. Görüntülenebilir değer üst sınırı 999 999 999 'tır; aralık bu değeri aşarsa 999 999 999 görüntülenir. Aralık, bir uygulama tarafından yok edici olarak alınıncaya kadar, iletinin kuyruğa konacağı zamandan ve aşağıdaki saatleri de içerir: <ul style="list-style-type: none"> • Uygulama koyma uygulamasının iletiyi yerleştirdiği ve iletinin kullanılabilir olduğu zaman (örneğin, ileti kesinleştirildiğinde). • İletin işlenmeyi bekleyen kuyruğun üzerinde olduğu süre. Hücre, iki değer görüntüler: Kısa bir süre içinde son etkinliğe dayalı bir değer ve daha uzun bir süre boyunca etkinliğe dayalı bir değer. Bu değerler, sisteminizin yapılandırmasına ve işleyiş ve içindeki etkinlik düzeylerine bağlıdır ve sisteminizin olağan bir şekilde gerçekleştirildiğini gösteren bir gösterge olarak işlev görmektedir. Bu değerlerdeki önemli bir varyasyon, sisteminizle ilgili bir sorun olduğunu gösterebilir. z/OS Yok etme Sharedolan z/OS kuyrukları için gösterilen değer, yalnızca bu kuyruk yöneticisinde toplanan ölçümlere ilişkin olur.	QTIME
En eski ileti yaşı	Kuyrukta en eski iletinin yaşı (saniye).	MSGOL
Son koyma tarihi	Kuyruk yöneticisi başlatıldığından bu yana son iletinin kuyruğa konacağı tarih. Kuyruğa alma tarihi yoksa, kuyruk yöneticisi başlatıldığından bu yana kuyruğa hiçbir ileti konmadığından, değer boş olarak gösterilir. z/OS Yok etme Sharedolan z/OS kuyrukları için gösterilen değer, yalnızca bu kuyruk yöneticisinde toplanan ölçümlere ilişkin olur.	LPUTDATE

Öznitelik	Anlamı	MQSC parametresi
Son koyma zamanı	Kuyruk yöneticisi başlatıldığından bu yana en son iletinin kuyruğa konması gereken süre. Kuyruğa alma zamanı yoksa, kuyruk yöneticisi başlatıldığından bu yana kuyruğa hiçbir ileti konmadığından, değer boş olarak gösterilir. z/OS Yok etme Sharedolan z/OS kuyrukları için gösterilen değer, yalnızca bu kuyruk yöneticisinde toplanan ölçümlere ilişkin olur.	LPUTTIME
Son alma tarihi	Kuyruk yöneticisi başlatıldığından bu yana son iletinin kuyruktan alındığı tarih. Göz atılmakta olan bir ileti, alınmakta olan bir ileti olarak sayılmaz. Kuyruk yöneticisi başlatıldığından bu yana kuyruktan herhangi bir ileti alınmadığından, herhangi bir alma tarihi yoksa, değer boş olarak gösterilir. z/OS Yok etme Sharedolan z/OS kuyrukları için gösterilen değer, yalnızca bu kuyruk yöneticisinde toplanan ölçümlere ilişkin olur.	TARİH
Son alma zamanı	Kuyruk yöneticisinin başlatılmasından bu yana en son iletinin kuyruktan alındığı saat. Göz atılmakta olan bir ileti, alınmakta olan bir ileti olarak sayılmaz. Kuyruk yöneticisi başlatıldığından bu yana kuyruktan herhangi bir ileti alınmadığından, boş zaman olmadığında, değer boş olarak gösterilir. z/OS Yok etme Sharedolan z/OS kuyrukları için gösterilen değer, yalnızca bu kuyruk yöneticisinde toplanan ölçümlere ilişkin olur.	GEÇERKEN
Multi V 9.1.5 Yürürlükteki Dosya Büyüklüğü	Bu kuyruk tarafından kullanılan dosyanın yürürlükteki büyüklüğü (megabayt cinsinden).	CURFSIZE
Multi V 9.1.5 Yürürlükteki dosya büyüklüğü üst sınırı	Kuyruk dosyasının şu anda büyüyebildiği büyüklük üst sınırı (megabayt olarak). Kuyruk yöneticisi daha büyük kütükleri desteklemek için kuyruk yöneticisi tarafından henüz yeniden yapılandırılmamışsa, bu değer, yapılandırılan MAXFSIZE değerinden küçük olabilir.	CURMAXFS









Kuyruk tanıtıcısı durum nesneleri

Aşağıdaki çizelge, Kuyruk durumu iletişim kutusundaki ikinci tabloda gösterilen kuyruk tanıtıcısı durumu özniteliklerini listeler.

Öznitelik	Anlamı	MQSC parametresi
Kuyruk adı	Kuyruğun adı.	

Öznitelik	Anlamı	MQSC parametresi
Uygulama adı	<p>Kuyruk yöneticisine bağlı uygulamanın etiketini içeren dizgi. Bu, aşağıdakilerden biridir:</p> <ul style="list-style-type: none"> ▶ z/OS z/OS toplu iş adı • Bir TSO USERID, bir CICS APPLID ▶ z/OS IMS bölge adı • kanal başlatıcı işi adı ▶ IBM i IBM i iş adı • UNIX, Linux, and Windows işlemi <p>Uygulama adı, kuyruk yöneticisine bağlı olan işlemin ya da işin adını gösterir. Bu işlemin ya da işin bir kanal aracılığıyla bağlandıysa, uygulama adı yerel kanal işlemi ya da iş adı yerine uzak süreci ya da işi gösterir.</p>	ALT
▶ z/OS ▶ z/OS Süreç Tanıtıcısı	Kuyruğu açan işlemin tanıtıcısı. Bu öznitelik, z/OS üzerinde geçerli değildir.	PID
▶ z/OS ▶ z/OS İş Parçacığı Tanıtıcısı	Kuyruk açan uygulama sürecindeki iş parçacığının tanıtıcısı. Yıldız işareti, bu kuyruğun paylaşılan bir bağlantıyla açıldığını belirtir. Bu öznitelik, z/OS üzerinde geçerli değildir.	TID
Uygulama tipi	Kuyruk yöneticisine bağlı uygulamanın tipini gösteren dizgi. Batch , toplu bağlantı kullanan bir uygulama anlamına gelir; RRSBATCH , bir toplu iş bağlantısı kullanan RRS eşgüdümlü bir uygulama anlamına gelir; CICS bir CICS işlemi anlamına gelir; IMS bir IMS işlemi anlamına gelir; CHINIT ise kanal başlatıcısı; System ise kuyruk yöneticisi anlamına gelir; User ise bir kullanıcı uygulaması anlamına gelir.	UYGULAMA TIPI
Uygulama açıklaması	Uygulamanın, bilindiği yerde, kuyruk yöneticisine bağlı olarak bilinen bir tanımını içeren dizgi. Uygulama kuyruk yöneticisi tarafından tanınmadıysa, döndürülen tanım boşluk karakterlerinden oluşur. Bir denetimcinin yalnızca belirli bağlantıları görüntüleyebilmesi için, uygulama tanımlaması filterable (örneğin bir WHERE yantümcesi ile) olur.	UYGULAMA
Erişime göz at	Bu, tutamaç için, kuyruğa göz atma erişimi sağlayıp sağlamadığını belirtir. Tanıtıcı değere göz atma erişimi sağlıyorsa, değer Yesolur; tanıtıcı erişimi sağlamazsa, değer Noolur.	Göz At
Erişimi Sorgula	Bu, tutamaç için kuyruğa sorgu erişimi sağlayıp sağlamadığını belirtir. Tanıtıcı sorgulamak için erişim sağlıyorsa, değer Yesolur; tanıtıcı sorgu erişimi sağlamazsa, değer Noolur.	Sor
Giriş erişimi	Bu, tutamaç, kuyruğa giriş erişimi sağlayıp sağlamadığını belirtir. No , kuyruğun giriş için açık olmadığı anlamına gelir; Shared , kuyruğun paylaşılan giriş için açık olduğu anlamına gelir; Exclusive , kuyruğun dışlayıcı giriş için açık olduğu anlamına gelir.	Giriş

Öznitelik	Anlamı	MQSC parametresi
Çıkış erişimi	Bu, tutamaç için kuyruğa çıkış erişimi sağlayıp sağlamadığını belirtir. Tanıtıcı çıkış erişimi sağlıyorsa, değer Yesolur; tanıtıcı çıkış erişimi sağlamazsa, değer Noolur.	OUTPUT
Erişim belirle	Bu, tutamaç için kuyruk erişimi sağlayıp sağlamadığını belirtir. Tanıtıcı değere erişim sağlıyorsa, değer Yesolur; tanıtıcı erişim sağlamıyorsa, değer Noolur.	Belirle
Kullanıcı kimliği	Tutamaçla ilişkili kullanıcı kimliği.	USERID
Kanal adı	Tutamaçya sahip olan kanalın adı. Tutamaçla ilişkilendirilmiş bir kanal yoksa, bu değer boş olur. Bu değer yalnızca tanıtıcı kanal başlatıcısına ait olduğunda gösterilir.	Kanal
Bağlantı adı	Tutamaçya sahip olan kanalla ilişkili bağlantı adı. Tutamaçla ilişkilendirilmiş bir kanal yoksa, bu değer boş olur. Bu değer yalnızca tanıtıcı kanal başlatıcısına ait olduğunda gösterilir.	ADı
İş birimi tipi	Kuyruk yöneticisi tarafından görüldüğü şekliyle kurtarma biriminin tipi. Şu biçimlerden biridir: z/OS CICS (yalnızcaz/OS); XA; z/OS RRS (yalnızcaz/OS); z/OS IMS (yalnızcaz/OS); Queue manager.	URTYPE
Kuyruk yöneticisi iş tanıtıcısı birimi	Kuyruk yöneticisi tarafından atanan kurtarma birimi. Bu, 16 onaltılı karakter olarak görüntülenen 8 baytlık bir hareket tanıtıcısıdır. z/OS z/OS' da bu, 16 onaltılı karakter olarak görüntülenen 8 baytlık bir RBA 'dir.	QMURID
Zamanuyumsuz durum	Bu nesne tanıtıcısı üzerindeki zamanuyumsuz tüketicinin durumu. Beş olası değer vardır: Etkin: Bir MQCB çağrısı, zamanuyumsuz ileti tüketiminin devam edebilmesi için, iletileri zamanuyumsuz olarak işlemek üzere geri çağrılacak bir işlev ayarladı ve bağlantı tanıtıcısı başlatıldı. Etkin değil: MQCB çağrısı, iletileri zamanuyumsuz olarak işlemek için bir işlev ayarladı, ancak bağlantı tanıtıcısı henüz başlatılmadı ya da durdurulmuş ya da askıya alınmış, bu nedenle, zamanuyumsuz ileti tüketimi devam edemiyor. Askıda: Zamanuyumsuz tüketim çağrısının askıya alınması, zamanuyumsuz ileti tüketiminin bu nesne tanıtıcısında devam edebilmesi için askıya alınmıştır. Bu ya da uygulama tarafından bu nesne tanıtıcısı için MQOP_SUSPEND işlemi ile bir MQCB çağrısı yayınlandığından ya da sistem tarafından askıya alındığı için bu durum da olabilir. Sistem tarafından askıya alındıysa, zamanuyumsuz ileti tüketimini askıya alma işleminin bir parçası olarak call-back işlevi, askıya alma işleminin sonucundaki sorunu açıklayan neden koduyla çağrılır. Bu, call-back işlevine geçirilen MQCBC yapısındaki Reason (Neden) alanında raporlanır. Zamanuyumsuz ileti tüketiminin devam etmesi için, uygulamanın MQOP_RESUME işlemi için ayarlanmış Operation parametresiyle bir MQCB çağrısı yayınlaması gerekir.	DURMA

Öznitelik	Anlamı	MQSC parametresi
	Geçici geçici: Zamanuyumsuz tüketim çağrıları, zamanuyumsuz ileti tüketiminin şu anda bu nesne tanıtıcısında devam edebilmesi için sistem tarafından geçici olarak askıya alındı. Zamanuyumsuz ileti tüketiminin askıya alınması sürecinin bir parçası olarak, call-back işlevi, askıya alma ile sonuçlanan sorunu açıklayan neden koduyla çağrılır. Bu, call-back işlevine geçirilen MQCBC yapısındaki Reason (Neden) alanında raporlanır. Geçici koşul çözüldüğünde, zamanuyumsuz ileti tüketimi sistem tarafından sürdürüldüğünde call-back işlevi yeniden çağrılır. Yok: Bu tanıtıcı için bir MQCB çağrısı yayınlanmadı, bu nedenle, bu tanıtıcıda zamanuyumsuz ileti tüketimi yapılandırılmadı. Bu varsayılan değerdir.	
Dış iş birimi tanıtıcısı	Bağlantıyla ilişkili kurtarma tanıtıcısının dış birimi. Bu, dış eşitleme noktası eşgüdümcesinde bilinen kurtarma tanıtıcısıdır. Biçimi, Unit Of Work type özniteliğinin değerine göre belirlenir.	URID
  Adres alanı tanıtıcısı	Application name özniteliği tarafından tanımlanan uygulamanın 4 karakterlik bir adres-alan tanıtıcısı. It distinguishes duplicate values of Application name. Bu değer yalnızca, kuyruğa sahip olan kuyruk yöneticisi z/OSüzerinde çalışıyorsa ve Application type özniteliği Systemdeğerine sahip değilse görüntülenir.	ASID
  Program belirtimi blok adı	Çalışan IMS işlemi (yalnızcaz/OS) ile ilişkilendirilmiş, program belirtimi bloğunun (PSB) 8 karakterden oluşan adı. You can use the Program specification block name and Program specification table ID attributes to purge the transaction using IMS commands. Bir değer, yalnızca Application type özniteliği IMSdeğerine sahip olduğunda görüntülenir.	ALT ADI
  Program belirtimi çizelgesi tanıtıcısı	Bağlı IMS bölgesine ilişkin 4 karaktli IMS program belirtimi tablosu (PST) bölge tanıtıcısı (yalnızcaz/OS). Bir değer, yalnızca App type özniteliği IMSdeğerine sahip olduğunda görüntülenir.	PSTID
  CICS İşlem Tanıtıcısı	4 karakterlik bir CICS işlem tanıtıcısı (yalnızcaz/OS). Bir değer, yalnızca App type özniteliği CICSdeğerine sahip olduğunda görüntülenir.	TRANSID

İlgili kavramlar

“IBM MQ Kuyruklar” sayfa 17

Kuyruk, iletiler için bir taşıyıcıdır. Kuyruğu barındıran kuyruk yöneticisine bağlı olan iş uygulamaları, kuyruktan iletiler alabilir ya da kuyruğa ileti yerleştirebilir.

İlgili görevler

“Nesnelerin Durumunun Görüntülenmesi” sayfa 186

IBM MQ Explorer' ta, farklı durumlarda olabilecek herhangi bir nesnenin geçerli durumunu görüntüleyebilirsiniz. IBM MQ kanalları için, kaydedilen durumu da görüntüleyebilirsiniz.

Konu durumu öznitelikleri

Konulara ilişkin durum öznitelikleri.

Her bir öznitelik için, öznitelik gösterilerinin bilgilerinin kısa bir açıklaması vardır. Çizelge, DISPLAY TPSTATUS komutu için eşdeğer MQSC parametresi de verir. MQSC komutlarına ilişkin ek bilgi için [MQSC komutlarını](#) kullanarak yönetimbaşlıklı konuya bakın.

Öznitelik	Anlamı	MQSC parametresi
Konu Dizisi	Topic String , konu düğümünü tanımlar. Bu bilgi, bir yayıncı ile ilgili bilgilerle ilgilenen bir aboneye ilişkin bilgilerle eşleşir.	TOPICSTR
Yayınla	Yayınlara izin verilip verilmediğini belirtir.	PUB
Abone Ol	Aboneliklerin izin verilip verilmediğini belirtir.	Sub
Sürekli abonelikler	Dayanıklı aboneliklerin izin verilip verilmediğini belirtir.	DURASUB
Varsayılan öncelik	Konuya yayınlanan iletilerin varsayılan önceliğini görüntüler.	DEĞİŞMEZ
Varsayılan kalıcılık	Konuyla ilgili olarak yayınlanan iletilerin varsayılan kalıcılıklarını görüntüler.	DEĞERLERİ
Model dayanıklı kuyruğu	Bu, kalıcı abonelikler için yönetilen model kuyruğudur.	MDURMDL
Model kalıcı olmayan kuyruk	Bu, kalıcı olmayan abonelikler için yönetilen model kuyruğudur.	MNDURMDL
Varsayılan koyma yanıt tipi	İleti için varsayılan yanıt tipi. Varsayılan değer Üst öge olarak'dır. Diğer 2 seçenek aşağıda yer alan seçenekler şunlardır: Eşitle , yanıtın zamanuyumlu olarak konacağı anlamına gelir. Zamanuyumsuz , yanıtın zamanuyumsuz olarak konacağı anlamına gelir.	BAŞLATMA
Yönetici konusu adı	Denetim konusu nesnelere, konu ağacının belirli bölümlerine ilişkin öznitelikleri tanımlayabilmek ve belirli konulara ilişkin yetki denetimini ayarlamak için gereklidir.	N/A
Abone sayısı	Bu, şu anda bağlı olmayan dayanıklı aboneler de dahil olmak üzere bu konu dizisine ilişkin abone sayısıdır.	ALT SAY
Yayıncı sayısı	Şu anda konu üzerinde yayıncıdaki uygulamaların sayısı.	PUBDE
Alıkonan yayın	Yayının alıkonulup tutulmadığını belirtir.	MQIACF_RETAINED_YAYINLARI
Kalıcı olmayan ileti teslimi	Bu konuda yayınlanan kalıcı olmayan iletiler için teslim yöntemi.	NPMSGDLV
Kalıcı ileti teslimi	Bu konuya yayınlanan kalıcı iletiler için teslim yöntemi.	PMSGDLV
Yayın kapsamı	Yayınlara kapsamı, PUBSCOPE konu özneliği kullanılarak yönetimsel olarak denetlenebilir. Öznitelik, aşağıdaki 3 değerden birine ayarlanabilir: <ul style="list-style-type: none"> Üst öge olarak. Bu varsayılan değerdir. Yayın kapsamı, üst kuyruk yöneticisiyle aynı değere ayarlandı. Kuyruk yöneticisi. Bu yayın yalnızca yerel abonelere teslim edilir. Tümü. Yayın, doğrudan bağlı kuyruk yöneticilerine göre yerel abonelere ve uzak abonelere teslim edilir. 	YAYINLAMA

Öznitelik	Anlamı	MQSC parametresi
Abonelik kapsamı	Aboneliklerin kapsamı, SUBSCOPE konu özniteliği kullanılarak yönetsel olarak denetlenebilir. Öznitelik, aşağıdaki 3 değerden birine ayarlanabilir: <ul style="list-style-type: none"> • Üst öge olarak. Bu varsayılan değerdir. Abonelik kapsamı, üst kuyruk yöneticisiyle aynı değere ayarlıdır. • Kuyruk yöneticisi. Abonelik yalnızca yerel yayınları alır ve yetkili sunucu abonelikleri uzak kuyruk yöneticilerine yayılmaz. • Tümü. Yetkili abonelik, uzak kuyruk yöneticilerine yayılır ve abonenin yerel ve uzak yayınları alır. 	ALT KAPSAM
Küme adı	Bu, konunun ait olduğu kümenin adıdır.	Küme
Ölü-mektup kuyruğunu kullan	Yayınla iletileri doğru abone kuyruğuna teslim edilemediğinde, ölü-harf kuyruğunun kullanılıp kullanılmayacağını belirtir. 2 olası değer vardır: <ul style="list-style-type: none"> • Hayır seçeneği, doğru abone kuyruğuna teslim edilemeyen yayın iletilerinin, iletiyi koymak için bir hata olarak ele alınır ve uygulamanın MQPUT ' u Kalıcı olmayan ileti teslimi ve Kalıcı ileti teslimi ayarlarıyla uyumlu olarak başarısız olur. • Evet , kuyruk yöneticisi Ölü-mektup kuyruğu özniteliği bir Dead Letter Queue adını veriyorsa, bu değer kullanılır demektir. Ters durumda, davranış No(Hayır) olarak olur. 	USEDLQ

İlgili kavramlar

“Konular” sayfa 19

Bir konu, bir yayının neyle ilgili olduğunu tanımlar. Konu, Yayınla/Abone Olma iletilerinde yayınlanan bilgilerin konusunu açıklayan bir karakter dizisidir. Abone olarak, gerek duyduğunuz bilgileri almak için genel arama karakterlerini kullanarak bir konu ya da konu aralığı belirtebilirsiniz.

İlgili görevler

“Nesnelerin Durumunun Görüntülenmesi” sayfa 186

IBM MQ Explorer' ta, farklı durumlarda olabilecek herhangi bir nesnenin geçerli durumunu görüntüleyebilirsiniz. IBM MQ kanalları için, kaydedilen durumu da görüntüleyebilirsiniz.

İlgili başvurular

“Durum öznitelikleri” sayfa 535

IBM MQ Explorer' ta, IBM MQ nesnelerinin geçerli durumunu görüntüleyebilirsiniz. Örneğin, bir kanalın çalışır durumda olup olmadığını ya da belirli bir kuyruğa son iletinin ne zaman konabileceğini öğrenebilir. Ayrıca, bir kanalın kaydedilmiş durumunu da görüntüleyebilirsiniz.

Abonelik durumu öznitelikleri

Aboneliklerin durum öznitelikleri.

Her bir öznitelik için, öznitelik gösterilerinin bilgilerinin kısa bir açıklaması vardır. Çizelge, DISPLAY QSTATUS komutu için eşdeğer MQSC parametresi de verir. MQSC komutlarına ilişkin ek bilgi için [MQSC komutlarını](#) kullanarak yönetimbaşlıklı konuya bakın.

Öznitelik	Anlamı	MQSC parametresi
Ad	Bu, uygulamanın benzersiz abonelik tanıtıcısıdır.	Sub
Tanımlayıcı	Identifier is assigned by the queue manager as a unique identifier for this subscription.	ALT KIMLIK

Öznitelik	Anlamı	MQSC parametresi
Kullanıcı Kimliği	Abonelik ile ilişkili kullanıcı kimliği.	SUBASER
Dayanıklı	Aboneliğin Durable parametresi Evet ya da Hayır olabilir. Durable değeri Evet olarak ayarlandığında, uygulama oluşturma abonelik tanıtıcısını kapattığında abonelikler silinmez.	DAL
Tip	Aboneliğin Type , aboneliğin nasıl oluşturulduyla ilgili olduğunu gösterir. Abonelik tipleri şunlardır: API: Bir MQSUB API isteği kullanılarak oluşturulan abonelik. ADMIN: Bir DEF SUB MQSC ya da PCF komutu kullanılarak abonelik yaratıldı. ADMIN de, bir yönetici komutu kullanılarak bir aboneliğin değiştirildiğini belirtmek için de kullanılır. YETKİLİ SUNUCU: Bir kuyruk yöneticisi ağı aracılığıyla yayınları yönlendirmek için dahili olarak oluşturulmuş bir abonelikdir.	Alt tip
Bağlantı Tanıtıcısı	Bu aboneliği açan etkin olan CONNID. Yerel yayınları algılamak için kullanılır.	ACTCONN
Sürdürme tarihi	Bu aboneliğe bağlı olan en son MQSUB ' un tarihi.	SIFIRA
Sürdürme zamanı	Bu aboneliğe bağlı olan en son MQSUB ' ın saati.	SIRALAMA
Son yayınlanma tarihi	Bir iletinin, abonelik tarafından belirtilen hedefe en son ne gönderildiği tarih.	LMSGDATE
Son yayınlanma saati	Bir iletinin, abonelik tarafından belirlenen hedefe en son gönderildiği saat.	LMSGTIME
İleti Sayısı	Oluşturulduğundan bu yana bu abonelik tarafından belirlenen hedefe gönderilen ileti sayısı ya da kuyruk yöneticisi yeniden başlatıldığından, hangisi daha yeni başlatılabilir. Bu sayı, tüketen uygulama için kullanılabilir olan ya da var olan iletilerin toplam sayısını yansıtmayabilir. Bunun nedeni, kısmen işlenen, ancak yayın başarısızlığı nedeniyle kuyruk yöneticisi tarafından geri alınan yayınların ya da yayınlama uygulaması tarafından geriye işlenen syncpoint içinde yapılan yayınların da içerebileceği kaynaktır.	NUMMSGS
Çok hedefli güvenilirlik göstergesi (%)	Çok hedefli iletilerin güvenilirliğinin göstergesi. Değerler yüzde olarak ifade edilir. 100 değeri, tüm iletilerin sorun olmadan sağlanmakta olduğunu gösterir. 100 'den küçük bir değer, bazı iletilerde ağ sorunları olduğunu gösterir. Bu sorunların doğasını saptamak için, COMMINFO nesnelere COMMEV değiştirgesini kullanarak olay iletisi oluşturmayı etkinleştirebilir ve oluşturulan olay iletilerini inceleyebilirsiniz. İki değer döndürüldü: • İlk değer, kısa bir süre içinde gerçekleştirilen son etkinliğe dayalıdır. • İkinci değer, etkinliği daha uzun bir süre boyunca temel alır. Ölçüm yoksa, değerler boşluk olarak gösterilir.	MASTREL

İlgili görevler

“Yeni abonelik yaratılması” sayfa 123

Bir IBM WebSphere MQ 7.0 ya da daha sonraki bir kuyruk yöneticisine ilişkin bir konuya abone olmak için yeni bir abonelik oluşturabilirsiniz.

“Nesnelerin Durumunun Görüntülenmesi” sayfa 186

IBM MQ Explorer' ta, farklı durumlarda olabilecek herhangi bir nesnenin geçerli durumunu görüntüleyebilirsiniz. IBM MQ kanalları için, kaydedilen durumu da görüntüleyebilirsiniz.

İlgili başvurular

“Durum öznitelikleri” sayfa 535

IBM MQ Explorer' ta, IBM MQ nesnelerinin geçerli durumunu görüntüleyebilirsiniz. Örneğin, bir kanalın çalışır durumda olup olmadığını ya da belirli bir kuyruğa son iletinin ne zaman konabileceğini öğrenebilir. Ayrıca, bir kanalın kaydedilmiş durumunu da görüntüleyebilirsiniz.

Aboneler için konu durumu öznitelikleri

Verili bir konu için, abone durumu bilgilerini tutan öznitelik kümesi.

Her bir öznitelik için, öznitelik gösterilerinin bilgilerinin kısa bir açıklaması vardır. Çizelge, DISPLAY TPSTATUS komutu için eşdeğer MQSC parametresi de verir. MQSC komutlarına ilişkin ek bilgi için [MQSC komutlarını kullanarak yönetimbaşlıklı konuya](#) bakın.

Öznitelik	Anlamı	MQSC parametresi
Konu Dizesi	Topic String , konu düğümünü tanımlar. Bu bilgi, bir yayıncı ile ilgili bilgilerle ilgilenen bir aboneye ilişkin bilgilerle eşleşir.	TOPICSTR
Abonelik Tanıtıcısı	Tanıtıcı, abonelik için benzersiz tanıtıcı olarak kuyruk yöneticisi tarafından atanır.	ALT KIMLIK
Kullanıcı	Abonelik ile ilişkili kullanıcı kimliği.	SUBASER
Dayanıklılık	Dayanıklılık aboneliklerin izin verilip verilmediğini belirtir.	DURASUB
Tip	Aboneliğin Type , aboneliğin nasıl oluşturulduyla ilgili olduğunu gösterir. Abonelik tipleri şunlardır: API : Bir MQSUB API isteği aracılığıyla oluşturulan abonelik. ADMIN : Bir DEF SUB MQSC ya da PCF komutu aracılığıyla abonelik yaratıldı. ADMIN de, bir aboneliğin yönetim komutu aracılığıyla değiştirildiğini belirtmek için de kullanılır. YETKİLİ SUNUCU : Bir kuyruk yöneticisi ağı aracılığıyla yayınları yönlendirmek için dahili olarak oluşturulmuş bir abonelikdir.	Alt tip
Bağlantı Tanıtıcısı	Bu aboneliği açan etkin olan CONNID. Yerel yayınları algılamak için kullanılır.	ACTCONN
Süredürme tarihi	Bu aboneliğe bağlı olan en son MQSUB ' un tarihi.	SIFIRA
Süredürme zamanı	Bu aboneliğe bağlı olan en son MQSUB ' ın saati.	SIRALAMA
İleti Sayısı	Oluşturulduğundan bu yana bu abonelik tarafından belirlenen hedefe gönderilen ileti sayısı ya da kuyruk yöneticisi yeniden başlatıldığından, hangisi daha yeni başlatılabilir. Bu sayı, tüketen uygulama için kullanılabilir olan ya da var olan iletilerin toplam sayısını yansıtmayabilir. Bunun nedeni, kısmen işlenen, ancak yayın başarısızlığı nedeniyle kuyruk yöneticisi tarafından geri alınan yayınların ya da yayınlama uygulaması tarafından geriye işlenen syncpoint içinde yapılan yayınların da içerebileceği kaynaktır.	NUMMSGS

Öznitelik	Anlamı	MQSC parametresi
Çok hedefli güvenilirlik göstergesi (%)	<p>Çok hedefli iletilerin güvenilirliğinin göstergesi. Değerler yüzde olarak ifade edilir. 100 değeri, tüm iletilerin sorun olmadan sağlanmakta olduğunu gösterir. 100 'den küçük bir değer, bazı iletilerde ağ sorunları olduğunu gösterir.</p> <p>Bu sorunların doğasını saptamak için, COMMINFO nesnelere COMMEV deęiştirgesini kullanarak olay iletisi oluşturmayı etkinleştirebilir ve oluşturulan olay iletilerini inceleyebilirsiniz. İki deęer döndürüldü:</p> <ul style="list-style-type: none"> • İlk deęer, kısa bir süre içinde gerçekleştirilen son etkinliğe dayalıdır. • İkinci deęer, etkinliği daha uzun bir süre boyunca temel alır. Ölçüm yoksa, deęerler boşluk olarak gösterilir. 	MASTREL

İlgili kavramlar

“Konular” sayfa 19

Bir konu, bir yayının neyle ilgili olduğunu tanımlar. Konu, Yayınlama/Abone Olma iletisinde yayınlanan bilgilerin konusunu açıklayan bir karakter dizisidir. Abone olarak, gerek duyduğunuz bilgileri almak için genel arama karakterlerini kullanarak bir konu ya da konu aralığı belirtebilirsiniz.

İlgili görevler

“Nesnelerin Durumunun Görüntülenmesi” sayfa 186

IBM MQ Explorer' ta, farklı durumlarda olabilecek herhangi bir nesnenin geçerli durumunu görüntüleyebilirsiniz. IBM MQ kanalları için, kaydedilen durumu da görüntüleyebilirsiniz.

İlgili başvurular

“Durum öznitelikleri” sayfa 535

IBM MQ Explorer' ta, IBM MQ nesnelere geçerli durumunu görüntüleyebilirsiniz. Örneğin, bir kanalın çalışır durumda olup olmadığını ya da belirli bir kuyruğa son iletinin ne zaman konabileceğini öğrenebilir. Ayrıca, bir kanalın kaydedilmiş durumunu da görüntüleyebilirsiniz.

“Yayıncılar için konu durumu öznitelikleri” sayfa 555

Belirli bir konu için, yayın durumu bilgilerini tutan öznitelik kümesi.

Yayıncılar için konu durumu öznitelikleri

Belirli bir konu için, yayın durumu bilgilerini tutan öznitelik kümesi.

Her bir öznitelik için, öznitelik gösterilerinin bilgilerinin kısa bir açıklaması vardır. Çizelge, DISPLAY TPSTATUS komutu için eşdeğer MQSC parametresi de verir. MQSC komutlarına ilişkin ek bilgi için [MQSC komutlarını kullanarak yönetimbaşlıklı konuya](#) bakın.

Öznitelik	Anlamı	MQSC parametresi
Konu Dizisi	Topic String , konu düğümünü tanımlar. Bu bilgi, bir yayıncı ile ilgili bilgilerle ilgilene bir aboneye ilişkin bilgilerle eşleşir.	TOPICSTR
Son yayınlanma tarihi	Bir iletinin, abonelik tarafından belirtilen hedefe en son ne gönderildiği tarih.	LSMGDATE
Son yayınlanma saati	Bir iletinin, abonelik tarafından belirlenen hedefe en son gönderildiği saat.	LSMGTIME
Yayınlama sayısı	Şu anda konu üzerinde yayıncıdaki uygulamaların sayısı.	PUBDE
Baęlantı Tanıtıcısı	Abonelik açan şu anda etkin olan CONNID. Yerel yayınları algılamak için kullanılır.	ACTCONN

Öznitelik	Anlamı	MQSC parametresi
Çok hedefli güvenilirlik göstergesi (%)	<p>Çok hedefli iletilerin güvenilirliğinin göstergesi. Değerler yüzde olarak ifade edilir. 100 değeri, tüm iletilerin sorun olmadan sağlanmakta olduğunu gösterir. 100 'den küçük bir değer, bazı iletilerde ağ sorunları olduğunu gösterir.</p> <p>Bu sorunların doğasını saptamak için, COMMINFO nesnelere COMMEV değıştirgesini kullanarak olay iletileri oluşturmayı etkinleştirebilir ve oluşturulan olay iletilerini inceleyebilirsiniz. İki değer döndürüldü:</p> <ul style="list-style-type: none"> • İlk değer, kısa bir süre içinde gerçekleştirilen son etkinliğe dayalıdır. • İkinci değer, etkinliği daha uzun bir süre boyunca temel alır. Ölçüm yoksa, değerler boşluk olarak gösterilir. 	MASTREL

İlgili kavramlar

“Konular” sayfa 19

Bir konu, bir yayının neyle ilgili olduğunu tanımlar. Konu, Yayınlama/Abone Olma iletilerinde yayınlanan bilgilerin konusunu açıklayan bir karakter dizisidir. Abone olarak, gerek duyduğunuz bilgileri almak için genel arama karakterlerini kullanarak bir konu ya da konu aralığı belirtebilirsiniz.

İlgili görevler

“Nesnelerin Durumunun Görüntülenmesi” sayfa 186

IBM MQ Explorer' ta, farklı durumlarda olabilecek herhangi bir nesnenin geçerli durumunu görüntüleyebilirsiniz. IBM MQ kanalları için, kaydedilen durumu da görüntüleyebilirsiniz.

İlgili başvurular

“Durum öznitelikleri” sayfa 535

IBM MQ Explorer' ta, IBM MQ nesnelere geçerli durumunu görüntüleyebilirsiniz. Örneğin, bir kanalın çalışır durumda olup olmadığını ya da belirli bir kuyruğa son iletilerin ne zaman konabileceğini öğrenebilir. Ayrıca, bir kanalın kaydedilmiş durumunu da görüntüleyebilirsiniz.

“Aboneler için konu durumu öznitelikleri” sayfa 554

Verili bir konu için, abone durumu bilgilerini tutan öznitelik kümesi.

Kanal durumu özellikleri





Bir kanalın durumunu gösteren özellikleri görüntüler. İki görünüm kullanılabilir: Geçerli durum ve kaydedilmiş durum.

İletilerin gönderildiği ve alındığı şekilde, bir kanalın geçerli durumu sürekli olarak güncellenir. Bir kanala kaydedilen durum yalnızca şu saatlerde güncellenir:

- Tüm kanallar için:
 - Kanal ne zaman durdurulur ya da Durduruldu ya da Yeniden Deniyor
- Bir gönderme kanalı için:
 - Bir ileti grubunun alındığına dair onay istemeden önce
 - Doğrulama alındığında
- Giriş kanalı için:
 - Bir ileti kümesinin alındığını doğrulamadan hemen önce
- Sunucu bağlantısı kanalı için:
 - Veri kaydedilmedi



Bu nedenle, hiçbir zaman güncel olmayan bir kanalda kaydedilmiş durum olamaz. Bir kanalın kayıtlı durumu için görüntülenen özellikler, kanal durumu için görüntülenen özelliklerin bir alt kümesidir. Bu ortak özellikler, aşağıdaki tabloda yıldız işareti (*) ile işaretlenir.

Her özellik için, özellik gösterilerinin kısa bir açıklaması vardır. Çizelge, DISPLAY CHSTATUS komutu için eşdeğer MQSC parametresi de verir. MQSC komutlarına ilişkin ek bilgi için [MQSC komutlarını kullanarak yönetimbaşlıklı konuya](#) bakın.

Özellik	Anlamı	MQSC parametresi
Toplu iş boyutu	Bu oturum için kullanılmakta olan toplu iş büyüklüğü, yalnızca şu altyapılarda geçerlidir: <ul style="list-style-type: none">  AIX  Linux OS/400  Solaris  Windows  z/OS 	BATCHSZ
Toplu işler	Kanalın başlatılmasından bu yana tamamlanan toplu iş sayısı.	TOPLU İŞLER
Arabellekler alındı	Alınan iletim arabelleklerinin sayısı. Bu, yalnızca denetim bilgilerini almak için iletimleri içerir.	BUFRDVD
Arabellekler gönderildi	Gönderilen iletim arabelleklerinin sayısı. Bu, yalnızca denetim bilgilerinin gönderilmesine ilişkin iletim içerir.	BUFSSENT
Alınan bayt	Kanal başlatıldığından bu yana alınan bayt sayısı. Bu, Message Channel Agent tarafından alınan denetim bilgilerini içerir.	BYTSRCVD
Gönderilen bayt	Kanal başlatıldığından bu yana gönderilen bayt sayısı. Bu, Message Channel Agent tarafından gönderilen denetim bilgilerini içerir.	GÖNDEREN
*Kanal izleme	Kanala ilişkin yürürlükteki izleme verileri toplama düzeyi.	MONCHL
*Kanal adı	Kanal tanımlamasının adı.	Kanal
*Kanal durumu	Kanalın durumu; Starting, Binding, Initializing, Running, Stopping, Retrying, Paused, Stopped ya da Requesting olabilir.	DURUM
Kanal alt durumu	Kanalın şu anda gerçekleştirmekte olduğu işlem.	ALT DURUM
*Kanal tipi	Kanalın türü; Sender, Server, Receiver, Requester, Cluster-sender, Cluster-receiver, Server-connection olabilir.	KLASÖR
Sıkıştırma oranı	Elde edilen sıkıştırma oranı, en yakın yüzdedeki oranına kadar görüntülenir. Bu, kısa süreli bir gösterge ve uzun süreli bir gösterge görüntüler. Bu değerler, kanalın her başlatıldığı ve yalnızca kanal çalışırken görüntülenmeye başlandığında sıfırlanır.	KARTUŞ
Sıkıştırma süresi	Sıkıştırma ya da açma işlemi sırasında harcanan, mikrosaniye cinsinden, ileti başına harcanan süre. Bu özellik, kısa süreli bir gösterge ve uzun süreli bir gösterge görüntüler. Bu değerler, kanalın her başlatıldığı ve yalnızca kanal çalışırken görüntülenmeye başlandığında sıfırlanır.	DERLEME

Özellik	Anlamı	MQSC parametresi
*Conn adı	Kanala ilişkin durum bilgilerinin görüntüleneceği bağlantı adı.	ADı
Yürürlükteki etkileşimler	Belirli bir TCP/IP istemci kanalı yönetim ortamı (yuva) üzerinden paylaşılmakta olan etkileşimlerin sayısı.	Bu, geçici bilgi ve ilişkili bir MQSC parametresine sahip değildir.
*Yürürlükteki LUWID	Bir gönderme ya da alma kanalı için geçerli toplu iş ile ilişkili mantıksal iş tanıtıcısı birimi. Bir gönderme kanalı için, kanal, belirsiz toplu işin LUWID olduğundan emin olduğunda. Kaydedilmiş bir kanal örneğinde, bu parametre yalnızca kanal yönetim ortamı kuşku içinde olduğunda anlamlı bilgiler içerir. Ancak, kanal yönetim ortamı belirsiz durumda olmasa da, istendiğinde parametre değeri yine de döndürülür. Bu bilindiğinde, sonraki toplu işin LUWID değeri ile güncellenir.	CURLUWID
*Yürürlükteki iletiler	Bir gönderme kanalı için bu, yürürlükteki toplu işte gönderilen iletilerin sayısıdır. Her ileti gönderildikçe değer artırılır ve kanal şüphe içinde olduğunda, bu, kuşku içinde olan iletilerin sayısıdır. Kaydedilmiş bir kanal örneğinde, bu parametre yalnızca kanal yönetim ortamı kuşku içinde olduğunda anlamlı bilgiler içerir. Ancak, kanal yönetim ortamı belirsiz durumda olmasa da, istendiğinde parametre değeri yine de döndürülür. Alma kanalı için, yürürlükteki toplu işte alınan iletilerin sayısıdır. Her ileti alındıkça artırılır. Toplu iş kesinleştirildiğinde hem gönderme, hem de alma kanalları için değer sıfıra sıfırlanır.	CURMSGs
*Yürürlükteki sıra numarası	Bir gönderme kanalı için bu, gönderilen son iletinin ileti sıra numarasıdır. Her ileti gönderilir ve kanal belirsiz duruma geldiğinde, belirsiz toplu iş içindeki son iletinin ileti sıra numarası olur. Kaydedilmiş bir kanal örneğinde, bu parametre yalnızca kanal yönetim ortamı kuşku içinde olduğunda anlamlı bilgiler içerir. Ancak, kanal yönetim ortamı belirsiz durumda olmasa da, istendiğinde parametre değeri yine de döndürülür. Alıcı bir kanal için, alınan son iletinin ileti sıra numarasıdır. Her ileti alındıkça güncellenir.	CURSEQNO
Çıkış saati	Kullanıcı çıkışlarını işlemek için harcanan her iletinin mikrosaniye cinsinden görüntülediği süre. Hücre, iki değer görüntüler: Kısa bir süre içinde son etkinliğe dayalı bir değer ve daha uzun bir süre boyunca etkinliğe dayalı bir değer. Bu değerler, sisteminizin yapılandırmasına ve davranışına ve içindeki etkinlik düzeylerine bağlıdır ve sisteminizin olağan bir şekilde performans gösterdiğine ilişkin bir gösterge olarak işlev görmektedir. Bu değerlerdeki önemli bir varyasyon, sisteminizle ilgili bir sorun olduğunu gösterebilir. Kanal her başlatıldığında ve yalnızca kanal çalışırken görüntülenmeye başlarsa ilk duruma getirilir.	ÇIKMA SAATI
Üstbilgi sıkıştırması	Kanal tarafından gönderilen üstbilgi verilerinin sıkıştırılıp sıkıştırılmayacağını. İki değer gösterilir: Kanal için kararlaştırılan varsayılan üstbilgi veri sıkıştırma değeri ve gönderilen son ileti için kullanılan üstbilgi veri sıkıştırma değeri. Kanaldan bir ileti gönderilmediyse, ikinci değer boş olur.	KARMAŞIK
Sağlık işareti aralığı	Bu oturum için kullanılmakta olan sağlıklı işletim bildirim aralığı.	HBNT

Özellik	Anlamı	MQSC parametresi
*Kuşku durumu	Kanalın şu anda belirsiz olup olmadığını. Bu yalnızca YES iletişi gönderilirken, Message Channel Agent 'ın gönderdiği iletilerin bir toplu iş kümesinin başarıyla alındığını bildiren bir alındı bildirimini bekliyor. Bu, iletilerin gönderilmekte olduğu dönem de dahil olmak üzere, ancak bir alındı bildirimini istenmeden önce, başka bir zaman değildir. Giriş kanalı için değer her zaman NO' dir.	BELIRSIZ
Canlı tutma aralığı	Canlı tutma aralığı uzunluğu 0-99999. Kanal TCP ya da SPX dışında bir iletim tipi kullanıyorsa bu özellik yok sayılır. TCP Keep alive özelliği, kuyruk yöneticisi özelliklerinin Kanalları sayfasında Yes değerine ayarlanmalıdır.  z/OS kuyruk yöneticilerindeki Keep alive interval özelliği, tek bir kanala ilişkin canlı tutma aralığını belirtir. On queue managers on other platforms, the Keep alive interval property is used only if the channel connects to a z/OS queue manager; to use the functionality provided by the Keep alive interval property, set the Keep alive interval property to Otomatik to use a value based on the negotiated heartbeat interval value.	KAINT
*Son LUWID	Kanal tarafından kesinleştirilen son mantıksal iş biriminin numarası.	LSTLUWID
Son ileti tarihi	Son iletinin gönderildiği ya da MQI çağrısının işlendiği tarih.	LSTMSGDA
Son ileti saati	Son iletinin gönderildiği ya da MQI çağrısının işlendiği saat. Bir gönderici ya da sunucu için, bu, son iletinin (bölünmesi durumunda son kısmı) gönderildiği zamandır. Bir istek ya da günlük nesnesi için, son iletinin hedef kuyruğuna konması gereken süredir. Bir sunucu bağlantısı kanalı için, son MQI çağrısının tamamlandığı bir kanaldır.	LSTMSGTI
*Son sıra numarası	Kanal tarafından kesinleştirilen son toplu işin son iletinin numarası.	LSTSEQNO
Yerel adres	Kanala ilişkin yerel iletişim adresi. Değer, kanala ilişkin iletim tipine bağlıdır. Şu anda yalnızca TCP/IP desteklenmektedir.	KAPSAYICI
Uzun yeniden denemeler kaldı	Uzun süren yeniden deneme bekleme başlatma girişimlerinin sayısı. Bu, yalnızca gönderen ya da sunucu kanalları için geçerlidir.	LONGRTS

Özellik	Anlamı	MQSC parametresi
En çok sohbet	<p>Yalnızca Sunucu-bağlantı kanalları ve İstemci bağlantısı kanallarında kullanılabilir. Belirli bir TCP/IP istemci kanalı yönetim ortamı (yuva arabirimi) üzerinden paylaşılacak etkileşim sayısı üst sınırını belirler. Olası değerler şunlardır:</p> <p>0: Bir TCP/IP yuvası üzerinden yapılan etkileşimlerin paylaşılmasını belirtir. Kanal örneği, aşağıdaki durumlarla ilgili olarak IBM WebSphere MQ 7.0' in bir kipinde çalıştırılır:</p> <ul style="list-style-type: none"> • Administrator stop-quiet • Kalp atımı • Önden okuma <p>1: Bir TCP/IP yuvası üzerinden yapılan etkileşimlerin paylaşılmasını belirtir. İleride bir MQGET çağrısında bulunulup, okunmamakta ve kanal susturulması daha kontrol edilebilir bir durumda, müşteri, sağlıklı bir şekilde, ileriye doğru okuma ve okuma yazma özelliği kullanılabilir.</p> <p>2-999999999: Paylaşılan etkileşimlerin sayısı. Varsayılan değer 10' dur.</p> <p>İstemci bağlantısı üst sınırı etkileşim değeri, sunucu bağlantısı Max etkileşimleri değeriyle eşleşmiyorsa, en düşük değer kullanılır.</p>	SHARECNV (MQSC içinde bu parametrenin "Paylaşım etkileşimleri" olarak bilinir)
MCA iş adı	<p>Kanala şu anda hizmet veren işin adı. Biçim altyapıya bağlıdır:</p> <ul style="list-style-type: none"> •   OS/400, UNIX sistemlerinde ve Windows sistemlerinde bu, işlem tanıtıcısının ve onaltılı olarak görüntülenen MCA programının iş parçacığı tanıtıcısıdır. •  Bu bilgi z/OS üzerinde sağlanmaz. 	jobName
MCA durumu	Message Channel Agent 'ın durumu (Running ya da Not running).	MASTAT
MCA kullanıcı kimliği	MCA tarafından kullanılan kullanıcı kimliği. Bu, kanal tanımında belirlenen kullanıcı kimliği, MCA kanalları için varsayılan kullanıcı kimliği, güvenlik çıkışı tarafından belirlenen bir kullanıcı kimliği ya da kanal bir sunucu-bağlantı kanalıysa, istemciden aktarılan bir kullanıcı kimliği olabilir.	MCAUSER
İleti sıkıştırması	Kanal tarafından gönderilen ileti verilerini sıkıştırmak için kullanılan teknik. İki değer gösterilir: Kanal için kararlaştırılan varsayılan ileti veri sıkıştırma değeri ve gönderilen son ileti için kullanılan ileti veri sıkıştırma değeri. Kanaldan bir ileti gönderilmediyse, ikinci değer boş olur.	MSG
*İletiler	Kanal başlatıldığından bu yana gönderilen ya da alınan ileti sayısı (ya da sunucu bağlantısı kanalları için, işlenen MQI çağrılarının sayısı).	İltr
Kullanılabilecek iletiler	İletim kuyruğunda kuyruğa alınan ve MQGETS için kanalda kullanılabilen ileti sayısı.	XQMSGSA

Özellik	Anlamı	MQSC parametresi
Ağ saati	<p>Kanal isteğini kanalın uzak ucuna göndermek ve bir yanıt almak için mikrosaniye cinsinden görüntülenen süre. Bu, bir toplu işte son iletiyi gönderme ve toplu kabul onayının sonunu alma arasındaki süredir, uzak uçtaki toplu iş isteğinin işleme süresi çıkartılır. Ağ saatini oluşturan iki öge vardır:</p> <ul style="list-style-type: none"> • Verilerin ağ üzerinde aktığı saat. • Toplu iş isteğinin sonuna kadar uzak uça gecikmeler olur. Uzak uçtaki kanal işleme gecikirse, örneğin işleme yeniden denenirse, toplu iş isteğinin sona erdirilmesi gecikmeli ve NETTIME ' da artışa yol açar. <p>Hücre, iki değer görüntüler: Kısa bir süre içinde son etkinliğe dayalı bir değer ve daha uzun bir süre boyunca etkinliğe dayalı bir değer. Bu değerler, sisteminizin yapılandırmasına ve davranışına ve içindeki etkinlik düzeylerine bağlıdır ve sisteminizin olağan bir şekilde performans gösterdiğine ilişkin bir gösterge olarak işlev görmektedir. Bu değerlerdeki önemli bir varyasyon, sisteminizle ilgili bir sorun olduğunu gösterebilir. Kanal her başlatıldığında ve yalnızca kanal çalışırken görüntülenmeye başlarsa ilk duruma getirilir. Bu parametre yalnızca gönderen, sunucu ve küme gönderici kanalları için geçerlidir.</p>	Ağ KEZ
NPM hızı	Bu oturum için kullanılmakta olan, kalıcı olmayan ileti işleme tekniği.	NPMSPEED
Kuyruk yöneticisi adı	Kanalın tanımlı olduğu kuyruk yöneticisinin adı. İstemci-bağlantı kanalları için, bu, MQI istemcisi ortamında çalışan bir uygulamanın bağlantı isteğinde bulunabileceği kuyruk yöneticisinin adıdır.	QMNAME
Uzak ürün	Uzak ortak ürün tanıtıcısı. Bu, kanalın uzak uçta çalışan IBM MQ kodunun ürün tanıtıcısıdır. Bu alan IBM MQ 9.0 ve sonraki yayın düzeylerinde kullanılabilir.	ÜRÜNTÜN
Uzak kuyruk yöneticisi	Uzak sisteme ilişkin kuyruk yöneticisi adı ya da kuyruk paylaşım grubu adı.	RQMNAME
Uzak sürüm	Kanalın uzak ucunda çalışan IBM MQ kodunun sürümü. Uzak sürüm boşsa, uzak iş ortağı sürüm 6 ya da daha önceki sürümlerde olur.	SÜRÜM
Güvenlik protokolü	Güvenlik protokolü şu anda kanalda kullanılıyor. SSL CipherSpec özelliği için ayarladığınız değere bağlı olarak otomatik olarak ayarlanır. Değer NONE, TLSV1, TLSV12, ULW , V 9.1.4 , TLSV13 olabilir.	SECPROT
*Kısa eş adı	Kanalın diğer ucundaki eşdüzey kuyruk yöneticisinin ya da istemcinin Ayırt Edici Adı. Uzunluk üst sınırı 256 karakterdir, bu nedenle daha uzun ayırt edici adlar kısaltılır.	SSLPEER
Sol kısa yeniden deneme sayısı	Kısa yeniden deneme bekleme başlangıç denemelerinin sayısı. Bu, yalnızca gönderen ya da sunucu kanalları için geçerlidir.	SHORTRTS
SSL sertifika veren adı	Uzak sertifikanın yayıncısının tam Ayırt Edici Adı. Sertifika veren, sertifikayı veren Sertifika Yetkilisi 'dir. Uzunluk üst sınırı 256 karakterdir, bu nedenle daha uzun ayırt edici adlar kısaltılır.	SSLCERTI
SSL cert kullanıcı kimliği	Uzak sertifikayla ilişkilendirilmiş yerel kullanıcı kimliği.	SSLCERTU

Özellik	Anlamı	MQSC parametresi
SSL şifreleme belirtimi	TLS bağlantısı için şifreleme belirtiminin adı. IBM MQ SSL kanal tanımlamasının her iki ucunun Cipher Spec özelliğinde aynı değere sahip olması gerekir. Ek bilgi için DEFINE CHANNEL 'daki SSLCIPH özelliğine bakın. Bu parametreye ilişkin değer, Güvenlik Protokolü özelliğinin değerini ayarlamak için de kullanılır.	SSLCIPH
SSL anahtarı ilk duruma getirme tarihi	Önceki başarılı TLS gizli anahtarının ilk durumuna getirildiği tarih. Kanal örneği sona erdiğinde, TLS güvenlik dizgisi anahtarı sıfırlarının sayısı sıfırlanır. Not: V 9.1.4 TLS 1.3 anahtarı, TLS 1.3' un integrali olarak ilk duruma getirildiği ve uygulamalara iletilmediği için, bu değer doğru olmayacak ve kanal TLS 1.3 CipherSpec kullanılarak iletişim kurulurken, bir kanalın sonunda sıfıra bile ayarlanabilir. Daha fazla bilgi için SSL ve TLS gizli anahtarlarının sıfırlandırılması başlıklı konuya bakın.	SSLKEYDA
SSL anahtarı ilk duruma getirme zamanı	Önceki başarılı TLS gizli anahtarının ilk durumuna getirildiği saat. Kanal örneği sona erdiğinde, TLS güvenlik dizgisi anahtarı sıfırlarının sayısı sıfırlanır. Not: V 9.1.4 TLS 1.3 anahtarı, TLS 1.3' un integrali olarak ilk duruma getirildiği ve uygulamalara iletilmediği için, bu değer doğru olmayacak ve kanal TLS 1.3 CipherSpec kullanılarak iletişim kurulurken, bir kanalın sonunda sıfıra bile ayarlanabilir. Daha fazla bilgi için SSL ve TLS gizli anahtarlarının sıfırlandırılması başlıklı konuya bakın.	SSLKEYTI
SSL anahtarı sıfırlandırıyor	Başarılı TLS anahtarı ilk duruma getirme sayısı. Kanal örneği sona erdiğinde, TLS güvenlik dizgisi anahtarı sıfırlarının sayısı sıfırlanır. Not: V 9.1.4 TLS 1.3 anahtarı, TLS 1.3' un integrali olarak ilk duruma getirildiği ve uygulamalara iletilmediği için, bu değer doğru olmayacak ve kanal TLS 1.3 CipherSpec kullanılarak iletişim kurulurken, bir kanalın sonunda sıfıra bile ayarlanabilir. Daha fazla bilgi için SSL ve TLS gizli anahtarlarının sıfırlandırılması başlıklı konuya bakın.	SSLRKEYS
Başlangıç tarihi	Bu kanalın başlatılmış olduğu tarih (yyyy-aa-gg biçiminde).	CHSTADA
Başlangıç saati	Bu kanalın başlatılmış olduğu zaman (hh.mm.ssbiçiminde).	CHSTATI
Durdurma istendi	Bir kullanıcı durdurma isteğinin ödenmemiş olup olmadığı. Değer Yes ya da Noolur.	STOPREQ
*İletim kuyruğu	Belirlenen kanala ilişkin durum bilgilerinin görüntüleneceği iletim kuyruğunun adı.	XMITQ

Özellik	Anlamı	MQSC parametresi
Xmit toplu iş büyüklüğü	Kanal üzerinden iletilen toplu işlerin büyüklüğü. İki değer görüntülenir: Kısa bir süre içinde son etkinliğe dayalı bir değer ve daha uzun bir süre boyunca etkinliğe dayalı bir değer. Bu değerler, sisteminizin yapılandırmasına ve davranışına ve içindeki etkinlik düzeylerine bağlıdır ve sisteminizin olağan bir şekilde performans gösterdiğine ilişkin bir gösterge olarak işlev görmektedir. Bu değerlerdeki önemli bir varyasyon, sisteminizle ilgili bir sorun olduğunu gösterebilir. Kanal her yeniden başlatıldığında değerler sıfırlanır ve yalnızca kanal çalışırken görüntülenir.	XBATCHSZ
Xmit kuyruk süresi	Mikrosaniye cinsinden, iletilerin alınmadan önce iletim kuyruğunda kaldığını gösteren süre. İleti, kanalda gönderilmek üzere alınincaya kadar ileti iletim kuyruğuna konduğunda ve bu nedenle, uygulama koyma süresinde bir gecikmenin neden olduğu herhangi bir aralığı içerir. Hücre, iki değer görüntüler: Kısa bir süre içinde son etkinliğe dayalı bir değer ve daha uzun bir süre boyunca etkinliğe dayalı bir değer. Bu değerler, sisteminizin yapılandırmasına ve davranışına ve içindeki etkinlik düzeylerine bağlıdır ve sisteminizin olağan bir şekilde performans gösterdiğine ilişkin bir gösterge olarak işlev görmektedir. Bu değerlerdeki önemli bir varyasyon, sisteminizle ilgili bir sorun olduğunu gösterebilir. Kanal her başlatıldığında ve yalnızca kanal çalışırken görüntülenmeye başladığında değerler sıfırlanır.	XQTIME

İlgili kavramlar

“Kanallar” sayfa 23

IBM MQ , üç farklı kanal tipini kullanabilir: bir ileti kanalı, bir MQI kanalı ve AMQP kanalı.

İlgili görevler

“Nesnelerin Durumunun Görüntülenmesi” sayfa 186

IBM MQ Explorer' ta, farklı durumlarda olabilecek herhangi bir nesnenin geçerli durumunu görüntüleyebilirsiniz. IBM MQ kanalları için, kaydedilen durumu da görüntüleyebilirsiniz.

Dinleyici durumu öznitelikleri

Dinleyicilerin durum öznitelikleri.

Her bir öznitelik için, öznitelik gösterilerinin bilgilerinin kısa bir açıklaması vardır. Çizelge, DISPLAY LSSTATUS komutu için eşdeğer MQSC parametresi de verir. MQSC komutlarına ilişkin ek bilgi için [MQSC komutlarını kullanarak yönetimbaşlıklı konuya](#) bakın.

Öznitelikler	Anlamı	MQSC parametresi
Dinleyici adı	Dinleyicinin adı.	
Tanım	Dinleyiciye ilişkin açıklayıcı bir açıklama.	TASARIMLA
Dinleyici durumu	İletişimcenin geçerli durumu; Running, Startingya da Stoppingolabilir.	DURUM
PID	Dinleyiciyle ilişkili işletim sistemi işlem tanıtıcısı.	PID
Kanal sayısı	Dinleyiciye ilişkin yürürlükteki bağlantı sayısı.	CURCONNS
Başlangıç tarihi	Dinleyicinin başlatıldığı tarih.	STARTDA
Başlangıç saati	Dinleyicinin başlatıldığı saat.	STARTTI

İlgili kavramlar

“Dinleyiciler” sayfa 26

Dinleyici, kuyruk yöneticisine yönelik bağlantıları dinleyen bir IBM MQ işlemidir.

İlgili görevler

“Nesnelerin Durumunun Görüntülenmesi” sayfa 186

IBM MQ Explorer' ta, farklı durumlarda olabilecek herhangi bir nesnenin geçerli durumunu görüntüleyebilirsiniz. IBM MQ kanalları için, kaydedilen durumu da görüntüleyebilirsiniz.

Hizmet durumu öznitelikleri

Özel hizmetlere ilişkin durum öznitelikleri.

Her bir öznitelik için, öznitelik gösterilerinin bilgilerinin kısa bir açıklaması vardır. Çizelge, DISPLAY SVSTATUS komutu için eşdeğer MQSC parametresi de verir. MQSC komutlarına ilişkin ek bilgi için [MQSC komutlarını](#) kullanarak yönetimbaşlıklı konuya bakın.

Öznitelikler	Anlamı	MQSC parametresi
Hizmet adı	Hizmetin adı	
Tanım	Hizmete ilişkin açıklayıcı bir açıklama.	TASARIMLA
Hizmet Durumu	Hizmetin geçerli durumu; Running, Startında da Stopping olabilir.	DURUM
PID	Hizmetle ilişkili işletim sistemi işlem tanıtıcısı.	PID
Başlangıç tarihi	Hizmetin başlatıldığı tarih.	STARTDA
Başlangıç saati	Hizmetin başlatıldığı saat.	STARTTI

İlgili kavramlar

“Özel hizmetler” sayfa 34

Özel hizmetler, komutları otomatik olarak çalıştırmak için yarattığınız hizmetlerdir.

İlgili görevler

“Nesnelerin Durumunun Görüntülenmesi” sayfa 186

IBM MQ Explorer' ta, farklı durumlarda olabilecek herhangi bir nesnenin geçerli durumunu görüntüleyebilirsiniz. IBM MQ kanalları için, kaydedilen durumu da görüntüleyebilirsiniz.

Baęlaşım tesisi yapısı durum öznitelikleri

Baęlaşım olanaęı (CF) yapılarının durum öznitelikleri.

Her bir öznitelik için, öznitelik gösterilerinin bilgilerinin kısa bir açıklaması vardır. Çizelge, DISPLAY CFSTATUS komutu için eşdeęer MQSC parametresi de verir. MQSC komutlarına ilişkin ek bilgi için [MQSC komutlarını](#) kullanarak yönetimbaşlıklı konuya bakın.

Özet

Bu çizelge, CF uygulama yapısına ilişkin özet durum bilgilerini görüntüleyen Özet Durumu iletişim kutusundaki öznitelikleri listeler.

Öznitelik	Anlamı	MQSC parametresi
Baęlaşım olanaęı adı	CF yapısının adı.	

Öznitelik	Anlamı	MQSC parametresi
Tip	Görüntülenmekte olan durum bilgilerinin tipi. Summary , CF uygulama yapısına ilişkin özet durum bilgileri anlamına gelir; Connect , her etkin kuyruk yöneticisi için her CF uygulama yapısı için bağlantı durumu bilgisi olduğu anlamına gelir; Backup , her CF uygulama yapısı için yedekleme durumu bilgisi anlamına gelir.	TİP
Durum	CF uygulama yapısının durumu. Status type değeri Summaryise: <ul style="list-style-type: none"> • Active , yapının etkin olduğu anlamına gelir. • Failed , yapının başarısız olduğu anlamına gelir. • Not Found , yapı, bağlaşım tesisinde ayrılmamış, ancak Db2olarak tanımlanmış olduğu anlamına gelir. • Backup , yapının yedeklenmekte olduğu anlamına gelir. • Recover , yapının kurtarılma aşamasındaki anlamına gelir. Status type değeri Connectise: <ul style="list-style-type: none"> • Active , yapının etkin olduğu anlamına gelir. • Failed , yapının başarısız olduğu anlamına gelir. • None , yapının hiçbir zaman bu kuyruk yöneticisine bağlı olmadığını belirtir. Status type değeri Backupise: <ul style="list-style-type: none"> • Active , yapının etkin olduğu anlamına gelir. • Failed , yapının başarısız olduğu anlamına gelir. • None , yapının hiçbir zaman yedeklenmediği anlamına gelir. • Backup , yapının yedeklenmekte olduğu anlamına gelir. • In recover , yapının kurtarılma aşamasındaki anlamına gelir. 	DURUM
Büyükük üst sınırı	CF uygulama yapısının büyükükü (kilobayt cinsinden).	SIZEMAX
Kullanılan boyut	Kullanımda olan CF uygulama yapısının yüzdesi.	SIZESED
Giriş üst sınırı	Bu CF uygulama yapısı için tanımlanan CF listesi girişlerinin sayısı.	ENSMAX
Kullanılan girdiler	Kullanımda olan bu CF uygulama yapısı için tanımlanan CF listesi girişlerinin sayısı.	KULLANILMIŞ
Başarısızlık tarihi	Bu CF uygulama yapısının başarısız olduğu tarih. Status type Connectise, bu, kuyruk yöneticisinin bu uygulama yapısıyla bağlantı kaybının olduğu tarihtir. Diğer Status typedeğerleri için bu, bu CF uygulama yapısının başarısız olduğu tarihtir. Bu değer yalnızca Status değeri Failed ya da In recoverolduğunda gösterilir.	BAŞARITARIHI
Başarısızlık zamanı	Bu CF yapısının başarısız olduğu saat. Status type Connectise, bu, kuyruk yöneticisinin bu uygulama yapısıyla bağlantısını kaybetmesine neden olur. Diğer Status typedeğerleri için, bu CF uygulama yapısının başarısız olması gerekir. Bu değer yalnızca Status değeri Failed ya da In recoverolduğunda gösterilir.	FAILKET

Öznitelik	Anlamı	MQSC parametresi
Boşaltma kullanımı	Bu, paylaşılan ileti veri kümelerinde (Db2) ya da her ikisinde de yüklü büyük ileti verilerinin bulunup bulunmadığını belirtir. Offload use Noneise, boşaltılan büyük iletiler yok. Offload use ' in SMDSolması durumunda, paylaşılan ileti veri kümelerinde yüklü büyük iletiler olabilir. Burada Offload use , DB2'dir, boşaltma işlemi Db2' de bulunabilir. Son olarak Offload use Bothise, hem paylaşılan ileti veri kümelerinde hem de Db2içinde yüklü büyük iletiler var olabilir.	

Bağlan

Bu çizelge, her bir etkin kuyruk yöneticisi için her CF uygulama yapısına ilişkin bağlantı durumu bilgilerini görüntüleyen Bağlantı Durumu iletişim kutusundaki öznitelikleri listeler.

Öznitelik	Anlamı	MQSC parametresi
Bağlaşım olanağı adı	CF yapısının adı.	
Kuyruk yöneticisi adı	Kuyruk yöneticisi adı.	QMNAME
Sistem adı	CF uygulama yapısıyla en son bağlanan kuyruk yöneticisinin z/OS görüntüsünün adı. Bunlar, yapılandırma ayarlarınıza bağlı olarak kuyruk yöneticilerinizde farklı olabilir.	SYSNAME
Durum	<p>CF uygulama yapısının durumu. Status type değeri Summaryise:</p> <ul style="list-style-type: none"> • Active , yapının etkin olduğu anlamına gelir. • Failed , yapının başarısız olduğu anlamına gelir. • Not Found , yapı, bağlaşım tesisinde ayrılmamış, ancak Db2olarak tanımlanmış olduğu anlamına gelir. • Backup , yapının yedeklenmekte olduğu anlamına gelir. • Recover , yapının kurtarılma aşamasındaki anlamına gelir. <p>Status type değeri Connectise:</p> <ul style="list-style-type: none"> • Active , yapının etkin olduğu anlamına gelir. • Failed , yapının başarısız olduğu anlamına gelir. • None , yapının hiçbir zaman bu kuyruk yöneticisine bağlı olmadığını belirtir. <p>Status type değeri Backupise:</p> <ul style="list-style-type: none"> • Active , yapının etkin olduğu anlamına gelir. • Failed , yapının başarısız olduğu anlamına gelir. • None , yapının hiçbir zaman yedeklenmediği anlamına gelir. • Backup , yapının yedeklenmekte olduğu anlamına gelir. • In recover , yapının kurtarılma aşamasındaki anlamına gelir. 	DURUM

Öznitelik	Anlamı	MQSC parametresi
Başarısızlık tarihi	Bu CF uygulama yapısının başarısız olduğu tarih. Status type Connectise, bu, kuyruk yöneticisinin bu uygulama yapısıyla bağlantı kaybının olduğu tarihtir. Diğer Status typedeğerleri için bu, bu CF uygulama yapısının başarısız olduğu tarihtir. Bu değer yalnızca Status değeri Failed ya da In recoverolduğunda gösterilir.	BAŞARITARIHI
Başarısızlık zamanı	Bu CF yapısının başarısız olduğu saat. Status type Connectise, bu, kuyruk yöneticisinin bu uygulama yapısıyla bağlantısını kaybetmesine neden olur. Diğer Status typedeğerleri için, bu CF uygulama yapısının başarısız olması gerekir. Bu değer yalnızca Status değeri Failed ya da In recoverolduğunda gösterilir.	FAILKET

Yedekle

Bu çizelge, her CF uygulama yapısına ilişkin yedekleme durumu bilgilerini görüntüleyen Yedekleme Durumu iletişim kutusundaki öznitelikleri listeler.

Öznitelik	Anlamı	MQSC parametresi
Bağlaşım olanağı adı	CF yapısının adı.	
Kuyruk yöneticisi adı	Kuyruk yöneticisi adı.	QMNAME
Durum	<p>CF uygulama yapısının durumu. Status type değeri Summaryise:</p> <ul style="list-style-type: none"> • Active , yapının etkin olduğu anlamına gelir. • Failed , yapının başarısız olduğu anlamına gelir. • Not Found , yapı, bağlaşım tesisinde ayrılmamış, ancak Db2olarak tanımlanmış olduğu anlamına gelir. • Backup , yapının yedeklenmekte olduğu anlamına gelir. • Recover , yapının kurtarılma aşamasındaki anlamına gelir. <p>Status type değeri Connectise:</p> <ul style="list-style-type: none"> • Active , yapının etkin olduğu anlamına gelir. • Failed , yapının başarısız olduğu anlamına gelir. • None , yapının hiçbir zaman bu kuyruk yöneticisine bağlı olmadığını belirtir. <p>Status type değeri Backupise:</p> <ul style="list-style-type: none"> • Active , yapının etkin olduğu anlamına gelir. • Failed , yapının başarısız olduğu anlamına gelir. • None , yapının hiçbir zaman yedeklenmediği anlamına gelir. • Backup , yapının yedeklenmekte olduğu anlamına gelir. • In recover , yapının kurtarılma aşamasındaki anlamına gelir. 	DURUM
Yedekleme tarihi	Bu CF uygulama yapısı için son başarılı yedeğin alındığı tarih.	BKUPDATE
Yedekleme saati	Bu CF uygulama yapısı için yapılan son başarılı yedeğin bitiş saati.	BKUPTIME

Öznitelik	Anlamı	MQSC parametresi
Yedekleme büyüklüğü	Bu CF uygulama yapısı için yapılan son başarılı yedeğin büyüklüğü (megabyte).	BKSIZE
RBA ' yı Başlat	Yedek veri kümesi, bu CF uygulama yapısı için alınan son başarılı yedeğin başlangıcı için RBA ' yı başlatır.	BKUPSRBA
RBA Sonu	Bu CF yapısı için alınan son başarılı yedeğin sonuna ilişkin yedek veri kümesi, RBA ' yı sona erdirir.	BKUPERBA
Günlük kuyruğu yöneticisi adı	Bir kurtarma işlemi gerçekleştirmek için gerekli olan kuyruk yöneticilerinin listesi.	GÜNLÜKLER
Başarısızlık tarihi	Bu CF uygulama yapısının başarısız olduğu tarih. Status type Connectise, bu, kuyruk yöneticisinin bu uygulama yapısıyla bağlantı kaybının olduğu tarihtir. Diğer Status typedeğerleri için bu, bu CF uygulama yapısının başarısız olduğu tarihtir. Bu değer yalnızca Status değeri Failed ya da In recoverolduğunda gösterilir.	BAŞARITARIHI
Başarısızlık zamanı	Bu CF yapısının başarısız olduğu saat. Status type Connectise, bu, kuyruk yöneticisinin bu uygulama yapısıyla bağlantısını kaybetmesine neden olur. Diğer Status typedeğerleri için, bu CF uygulama yapısının başarısız olması gerekir. Bu değer yalnızca Status değeri Failed ya da In recoverolduğunda gösterilir.	FAILKET

SMDS

Bu çizelge, her CF uygulama yapısına ilişkin yedekleme durumu bilgilerini görüntüleyen Yedekleme Durumu iletişim kutusundaki öznitelikleri listeler.

Öznitelik	Anlamı	MQSC parametresi
Bağlaşım olanağı adı	CF yapısının adı.	
Kuyruk yöneticisi adı	Kuyruk yöneticisi adı.	QMNAME
Erişim	Paylaşılan ileti veri kümesinin geçerli kullanılabilirlik durumu. Geçerli kullanılabilirlik durumları şunlardır: Enabled, Suspended ya da Disabled	erişim
Başarısızlık tarihi	Bu CF uygulama yapısının başarısız olduğu tarih. Status type Connectise, bu, kuyruk yöneticisinin bu uygulama yapısıyla bağlantı kaybının olduğu tarihtir. Diğer Status typedeğerleri için bu, bu CF uygulama yapısının başarısız olduğu tarihtir. Bu değer yalnızca Status değeri Failed ya da In recoverolduğunda gösterilir.	BAŞARITARIHI
Başarısızlık zamanı	Bu CF yapısının başarısız olduğu saat. Status type Connectise, bu, kuyruk yöneticisinin bu uygulama yapısıyla bağlantısını kaybetmesine neden olur. Diğer Status typedeğerleri için, bu CF uygulama yapısının başarısız olması gerekir. Bu değer yalnızca Status değeri Failed ya da In recoverolduğunda gösterilir.	FAILKET
Kurtarma tarihi	Kurtarma başlangıç tarihi. Veri kümesi için kurtarma etkinleştirildiyse, bu durum, yyy-aa-gg biçiminde etkinleştirildiği tarihi gösterir.	RVDATE

Öznitelik	Anlamı	MQSC parametresi
Kurtarma süresi	Kurtarma başlangıç saati. If recovery is currently enabled for the data set, this indicated the time when it was activated, in the form hh.mm.ss,	RCVTIME
Durum	<p>CF uygulama yapısının durumu. Status type değeri Summaryise:</p> <ul style="list-style-type: none"> • Active , yapının etkin olduğu anlamına gelir. • Failed , yapının başarısız olduğu anlamına gelir. • Not Found , yapı, bağlaşım tesisinde ayrılmamış, ancak Db2olarak tanımlanmış olduğu anlamına gelir. • Backup , yapının yedeklenmekte olduğu anlamına gelir. • Recover , yapının kurtarılma aşamasındaki anlamına gelir. <p>Status type değeri Connectise:</p> <ul style="list-style-type: none"> • Active , yapının etkin olduğu anlamına gelir. • Failed , yapının başarısız olduğu anlamına gelir. • None , yapının hiçbir zaman bu kuyruk yöneticisine bağlı olmadığını belirtir. <p>Status type değeri Backupise:</p> <ul style="list-style-type: none"> • Active , yapının etkin olduğu anlamına gelir. • Failed , yapının başarısız olduğu anlamına gelir. • None , yapının hiçbir zaman yedeklenmediği anlamına gelir. • Backup , yapının yedeklenmekte olduğu anlamına gelir. • In recover , yapının kurtarılma aşamasındaki anlamına gelir. 	DURUM

İlgili kavramlar

“Bağlaşım tesisi yapıları” sayfa 36

IBM MQ Explorer içindeki bağlaşım tesisi nesnelere, fiziksel bağlaşım tesisinde bağlaşım olanağı yapılarını temsil eder. Bağlaşım olanağı yapıları, paylaşılan kuyruklarda bulunan iletileri saklar. IBM MQ tarafından kullanılan her bağlaşım olanağı yapısı, belirli bir kuyruk paylaşım grubuna ayrılmıştır, ancak bir bağlaşım olanağı, birden fazla kuyruk paylaşım grubu için yapıları tutabilir.

İlgili görevler

“Nesnelerin Durumunun Görüntülenmesi” sayfa 186

IBM MQ Explorer' ta, farklı durumlarda olabilecek herhangi bir nesnenin geçerli durumunu görüntüleyebilirsiniz. IBM MQ kanalları için, kaydedilen durumu da görüntüleyebilirsiniz.

SMDS durum özniteliklerini görüntüle

Adlandırılan yapı ve kuyruk yöneticisi için paylaşılan ileti veri kümeleri (SMDS) arasındaki etkileşim hakkında bilgiler. Görüntülenen özellikler salt okunur özelliklerdir.

SDS ' leri Görüntüle

Bu çizelge, bağlaşım olanağı yapıları iletişim penceresinin **Display SMDS** (SMDS Görüntüle) sayfasında gösterilen salt okunur özellikleri listeler.

Özellik	Anlamı	MQSC parametresi
Kuyruk yöneticisi adı	Salt okunur: Paylaşılan ileti veri kümesiyle ilişkilendirilmiş kuyruk yöneticisinin adı.	SMDS
Bağlaşım olanağı adı	Salt okunur: Paylaşılan ileti veri kümesiyle ilişkilendirilmiş bağlaşım tesisinin adı.	CFUSTRİ
Arabelleklerin sayısı	Salt okunur: Bu değer, paylaşılan ileti veri kümelerine erişmek için ayrılan arabelleklerde yürürlükteki ayarı görüntüler.	DSBUFS
Veri kümesini genişlet	Salt okunur: Bu değer, veri kümesinin genişletmesi için geçerli ayara ilişkin bilgi sağlar.	DSEXPAND

SMDS bağlantılarını görüntüle

Bu çizelge, bağlaşım olanağı yapıları iletişim penceresinin **Display SMDS connections** (SMDS bağlantıları görüntüle) sayfasında gösterilen salt okunur özellikleri listeler.

Özellik	Anlamı	MQSC Parametresi
Kuyruk yöneticisi adı	Salt okunur: Paylaşılan ileti veri kümesiyle ilişkilendirilmiş kuyruk yöneticisinin adı.	SDSCONN
Bağlaşım olanağı adı	Salt okunur: Paylaşılan ileti veri kümesiyle ilişkilendirilmiş bağlaşım tesisinin adı.	CFUSTRİ
Kullanılabilirlik	Salt okunur: Bu değer, kuyruk yöneticisi tarafından görüldüğü gibi veri kümesi bağlantısının kullanılabilirliğini görüntüler.	AVIL
Genişletme durumu	Salt okunur: Bu değer, veri kümelerini otomatik genişletme durumunu görüntüler.	EXPANDST
Açık kip	Salt okunur: Bu değer, veri kümesinin kuyruk yöneticisi tarafından açık olarak açık olduğu kipi görüntüler.	OPENMODE
Durum	Salt okunur: Bu değer, kuyruk yöneticisi tarafından görüldüğü gibi bağlantı durumunu görüntüler.	DURUM

İlgili görevler

[“Kuyruk yöneticilerinin ve nesnelerinin yapılandırılması” sayfa 40](#)

Özellikler iletişim kutularını kullanarak, kuyruk yöneticisi ve nesnelerinin birçok özelliğini IBM MQ Explorer 'dan yapılandırabilirsiniz.

İlgili başvurular

[“Özellik iletişim kutularındaki dizgiler” sayfa 571](#)

Belirli karakterleri bir dizgiye dahil etmek için, dizeyi belirli bir şekilde noktalamalısınız.

Bayt dizisi iletişim kutusu

Bayt dizisi iletişim kutusu, IBM MQ nesnesine ilişkin bir bayt dizisi özelliğini tanımlamak ya da düzenlemek için kullanılır.

Bayt dizisi iletişim kutusu çeşitli kaynaklardan başlatılır, örneğin: **Abonelik özellikleri** iletişim kutusundan. Bayt dizisinin uzunluğu, tanımladığınız özelliğe göre değişir; örneğin, bir aboneliğin Correl ID değeri en çok 24 bayt, ancak bir aboneliğin Muhasebe simgesi en çok 32 bayt uzunluğunda.

Byte Dizisi iletişim kutusunu kullanırken, metni ya da baytları girerek diziyi tanımlama seçeneğiniz vardır.

Öznitelik	Anlamı
Metin	Bayt dizisi bu alanda metin olarak görüntülenir. Metni düzenlemek ya da tanımlamak isterseniz, bu alanı düzenleyin.
Bayt	Bayt dizisi, bu alanda bayt olarak görüntülenir. Byte 'ları düzenlemek ya da tanımlamak için bu alanı düzenleyin.

İlgili kavramlar

“nesneleri içeriyeIBM MQ Explorer” sayfa 16

IBM MQ Explorer' ta, tüm kuyruk yöneticileri ve bunların IBM MQ nesneleri, Navigator görünümündeki klasörlerde düzenlenir.

İlgili görevler

“Kuyruk yöneticilerinin ve nesnelerinin yapılandırılması” sayfa 40

Özellikler iletişim kutularını kullanarak, kuyruk yöneticisi ve nesnelerinin birçok özelliğini IBM MQ Explorer ' dan yapılandırabilirsiniz.

İlgili başvurular

“IBM MQ Abonelik Özellikleri” sayfa 431

Tüm abonelikler için özellikleri ayarlayabilirsiniz. Bazı özellikler tüm abonelikler için geçerli değildir, bazı özellikler z/OS aboneliklerine özgüdür.

Özellik iletişim kutularındaki dizgiler

Belirli karakterleri bir dizgiye dahil etmek için, dizeyi belirli bir şekilde noktalamalısınız.

Özellik sayfalarında ayarlayabileceğiniz bazı özellikler dizgilerdir (özellikle, **Tanım, Küme adı ve Küme adı listesi** özellikleri).

Belirli karakterleri (boşluk, virgül (,), tek tırnak imi (") ve çift tırnak imi ("") içine almak için), dizeyi özel yollarla noktalamanız gerekir.

Açıklama dizelerini aşağıdaki gibi noktalayın:

- Herhangi bir virgül ya da tırnak işareti olmadan bir açıklama girmek için, yalnızca dizgiyi yazın. Örneğin, My queue
- Tanıma bir virgül eklemek için, tüm dizilimi tek ya da çift tırnak içine alın. Örneğin, "Beware, this is John's queue"
- Tırnak işaretlerini içermek için, dizeyi diğer tırnak işaretleri türüne kapatın ya da tırnak işaretlerini iki kez yineleyin. Örneğin, "Beware, this is John's ""special"" queue"

Küme adı ve Namelist özelliklerini aşağıdaki gibi noktalayın:

- Küme adında boşluk ya da virgül kullanmayın. Onun yerine bir alt çizgi (_) kullanın. Örneğin, cluster_1
- Boşluklarla ya da virgüllerle ayrılmış küme adları listesini yazın. For example, cluster_1 cluster_2 cluster_3, cluster_4 When the namelist is viewed, the delimiters are all commas and no spaces. Örnek şu şekilde görünür: cluster_1, cluster_2, cluster_3, cluster_4

SYSTEM.FTE konusu

If your enterprise is using the Managed File Transfer plugin, supplied with IBM MQ Explorer, you can use the plugin to monitor various features on your managed file transfer network.

Eklenti, SYSTEM.FTE (eşgüdümleme kuyruk yöneticisinde FTE), o aboneliğin benzersiz bir adı olacak ve bu adı yaratan IBM MQ Explorer yönetim ortamını ve kullanıcıyı tanıtmayı sağlar.

Managed File Transfer eklentisi tarafından kullanılan abonelik adı her zaman şu biçimde olur:

MQExplorer_MFT_Plugin_anasistemadı_UUID

Burada *anasistem adı*, aboneliği yaratan IBM MQ Explorer ' in çalıştığı sistemin adı ve *UUID*, o kullanıcı ve IBM MQ Explorer yönetim ortamı için benzersiz olan bir tanıtıcıdır.

Managed File Transfer eklentisi, `dialog_settings.xml` adlı bir dosyada kullandığı ve şu dizinde bulunabilen dayanıklı aboneliğin adını devam ettirir:

- **Windows** `User_home\IBM\WebSphereMQ\workspace-installation_name\.metadata\.plugins\com.ibm.wmqfte.explorer\`
- **Linux** `$HOME/IBM/WebSphereMQ/workspace-installation_name/.metadata/.plugins/com.ibm.wmqfte.explorer`

Bu dosyanın içinde, **UI_SETTINGS_SUBSCRIPTIONS** bölümünü arayın ve *value* öznitelesinden sonra görüntülenen abonelik adını görmemiz gerekir. Aşağıdaki kod, gördüğünün bir örneğidir:

```
<xml version="1.0" encoding="UTF-8"?>
<section name = "Workbench">
  <section name = "UI_SETTINGS_TRANSFER_LOG">
    <item key = "LOCALE" value="en">
      <list key ="COLUMNS">
        <item value = ""/>
        <item value ="Source"/>
        <item value ="Destination"/>
        <item value ="Completion State"/>
        <item value ="Owner"/>
      </list>
    </section>
    <section name = "UI_SETTINGS_SUBSCRIPTIONS">
      <item key = "LOG_SUBNAME" value= "MQExplorer_MFT_Plugin_host1_a14d17fe-58ff-430b-
bae5-5a944917f537"/>
    </section>
    <section name = "TRANSFER_PROGRESS_VIEW_SETTINGS">
      <item key = "LOCALE" value="en">
        <list key ="COLUMNS">
          <item value = ""/>
          <item value ="Source"/>
          <item value ="Destination"/>
          <item value ="Current File"/>
          <item value ="File Number"/>
          <item value ="Progress"/>
          <item value ="Rate"/>
          <item value ="Started"/>
        </list>
      </section>
    </section>
  </section>
</xml>
```

Not: Birden çok yönetilen dosya aktarım ağını izlemek için IBM MQ Explorer kullanırsanız, yaratılan sürekli aboneliklerin her biri için aynı kalıcı abonelik adı kullanılır.

For example, if you manage two Managed File Transfer networks, with the name of the coordination queue managers for the networks being *IDEFTEQM* and *IDETFTQM* respectively, using the Managed File Transfer plugin, you can view the subscriptions for each coordination queue manager.

IBM MQ Explorer Navigator bölümünde, **Queue Managers** açılır penceresini genişletin ve iki koordinasyon kuyruğu yöneticisini (*Kim_IDFTEQM* ve *IDMFTQM*) görürsünüz.

Bu kuyruk yöneticilerinin her biri için açılan listeyi genişletin ve her kuyruk yöneticisi için **Subscriptions** içinde yer alan nesnelere bir listesini görürsünüz. If you click on **Subscriptions** for each of these queue managers in turn, and view the Content pane, you see that each queue manager contains durable subscriptions to the SYSTEM.FTE topic that have the name: *MQExplorer_MFT_Plugin_host1_a14d17fe-58ff-430b-bae5-5a944917f537*

Bu, hem kalıcı aboneliklerin aynı kullanıcı tarafından kullanılmakta olduğunu, kimde anasistem adı *host1* olan bir sistemde Managed File Transfer eklentisini kullanan kullanıcı tarafından kullanıldığını gösterir.

Genişletme IBM MQ Explorer

Bir ya da daha çok Eclipse eklentisi yazarak IBM MQ Explorer 'ı genişletebilirsiniz.

IBM MQ Explorer , Eclipse tabanlıdır ve bu şekilde, IBM MQ ile sağlanan çeşitli eklentiler aracılığıyla tüm işlevselliğini ve perspektif bilgilerini edinir. IBM MQ Explorer ' ı genişletmek için bir ya da daha fazla Eclipse eklentisi yazmanız gerekir. Bir eklenti yazarak, IBM MQ Explorer işlevinin işlevini aşağıdaki şekillerde genişletebilirsiniz:

- Var olan beliren menülere ek menü seçenekleri ekleyin ve işlemleri bunlarla ilişkilendirin.
- Dolaşma görünümüne ve ilişkili içerik sayfalarına ağaç düğümleri ekleyin.

Bir eklenti yazarken, aşağıdaki kaynakları sağlamanız gerekir:

Bir plugin.xml dosyası

Bir plugin.xml dosyasında uzantı noktalarını belirtin. Use the extension points to extend the functionality of the IBM MQ Explorer. IBM MQ Explorer ve Eclipse içinde kullanılacak birçok uzantı noktası tipi vardır. IBM MQ Explorer ' yi farklı bir şekilde genişletmek için her uzantı noktası tipi kullanılır. Çoğu uzantı noktası bir Java arşiv (JAR) dosyasıyla ilişkilidir. Kullanılabilir uzantı noktalarına ilişkin daha fazla bilgi için bkz. [“Uzantı noktalarından yararlanan” sayfa 574.](#)

A set of Java archive (JAR) files

plugin.xml dosyasında bildirdiğiniz uzantı noktalarının belirlediği işlevleri uygulayan sınıfları yazın. JAR dosyalarındaki sınıfları paketle; böylece, her JAR dosyası en az bir uzantı noktasıyla ilişkilendirilir.

IBM MQ , basit adı verilen Eclipse eklentilerini ve menüyü sağlar. Basit eklenti, Explorer ' ı çeşitli temel yöntemlerle genişletmek için, IBM MQ Explorer ' ta sağlanan tüm uzantı noktalarını kullanır. Basit eklenti, kendi Eclipse eklentilerinizi yazmak için temel olarak kullanılabilir. Yalın eklentinin içe aktarılmasına ilişkin yönergeler için bkz. [“IBM MQ Explorer için bir Eclipse eklentisi yazılıyor” sayfa 574.](#)

Eclipse eklentilerinin yazılmasına ilişkin bilgiler, çevrimiçi Eclipse yardımında bulunan *Platform Plug-in Developers Guide* adlı kılavuzda bulunur. Ek bilgi için <https://help.eclipse.org/latest/index.jsp?nav=%2F2> başlıklı konuya bakın.

İlgili kavramlar

[“IBM MQ Explorer için bir Eclipse eklentisi yazılıyor” sayfa 574](#)

IBM MQ Explorer işlevlerini genişletmek için kullanılabilir olan uzantı noktalarını kullanarak, IBM MQ Explorer için Eclipse eklentisi nasıl yazılır?

[“Eklentilerin IBM MQ Explorer olarak uygulanması” sayfa 578](#)

You can either run a plug-in with IBM MQ Explorer from the Eclipse workbench, or apply updates from a plug-in to IBM MQ Explorer permanently.

Örnek Eclipse eklentilerinin içe aktarılması

Örnek Eclipse eklentilerini içe aktarmaya ilişkin yönergeler.

Örnek Eclipse eklentilerini içe aktarmak için aşağıdaki adımları tamamlayın:

1. IBM MQ Explorer ' i [“IBM MQ Explorer ' in Eclipse ortamlarının içine kurulması” sayfa 13](#) içinde açıklandığı şekilde bir Eclipse ortamına kurun.
2. **Eklenti Geliştirme** (Plug-in Development) perspektifini açın.
3. İçe Aktarma sihirbazını açmak için **Dosya > AI** seçeneklerini tıklatın.

İçe Aktarma sihirbazında aşağıdaki adımları tamamlayın:

- a. **Eklenti Geliştirme > Eklentiler ve Parçalar** öğelerini tıklatın.
- b. **Kaynak klasörleri olan projeler** onay kutusunu seçin ve **İleri** ' yi tıklatın.
- c. Aşağıdakilerden bir ya da daha fazlasını seçin:

com.ibm.mq.explorer.sample.simple
com.ibm.mq.explorer.sample.menus
com.ibm.mq.explorer.jmsadmin.sample.menus
com.ibm.mq.explorer.tests.sample

- d. **Ekle** düğmesini tıklattıktan sonra **Sondüğü**mesini tıklatın.

4. Önceki adımda com.ibm.mq.explorer.tests.sample ögesini seçtiyseniz, İçer Aktarma sihirbazına geri dönmeniz ve aşağıdaki adımları tamamlamanız gerekir:
 - a. **Eklenti Geliştirme > Eklentiler ve Parçalar** öğelerini tıklatın.
 - b. **İkili projeler** onay kutusunu seçin ve **İleri'** yi tıklatın.
 - c. com.ibm.mq.runtime eklentisini seçin.
 - d. **Ekle** düğmesini tıklattıktan sonra **Sondüğmesini** tıklatın.

Örnek Eclipse eklentilerini şimdi içer aktardınız.

IBM MQ Explorer için bir Eclipse eklentisi yazılıyor

IBM MQ Explorer işlevlerini genişletmek için kullanılabilir olan uzantı noktalarını kullanarak, IBM MQ Explorer için Eclipse eklentisi nasıl yazılır?

Not: [“GenişletmeIBM MQ Explorer” sayfa 572'](#) ta ayrıntılı bilgi birikiminiz olduğu varsayılır.

IBM MQ Explorer için bir Eclipse eklentisi yazmak için, IBM MQ Explorer' in işlevselliğini genişletmek için kullanılabilir uzantı noktalarını kullanmanız gerekir. En yaygın uzantı noktaları anlatılır ve temel somutlama örnekleri sağlamak için basit eklentiden bir dizi kod ayıklayıcısı da eşlik eder. İçerdiği kodda erişim istiyorsanız, basit eklentiyi içer aktarmanız gerekir. Basit eklentinin içer aktarılmasına ilişkin yönergeler için bkz. [“Örnek Eclipse eklentilerinin içer aktarılması” sayfa 573.](#)

IBM MQ Explorer ' in genişletildiği ortam, olay odaklı bir arabirimdir. Örneğin, bir Kayıt uzantı noktası IExplorerNotify arabirimini genişleten kullanıcı tarafından yazılan bir sınıf örneğiyle genişletildiğinde, bir olay ortaya çıktığında kullanıcı tarafından yazılan sınıf geri çağırılır. Örneğin, bir kuyruk yöneticisi yaratılırsa. Bu bildirimlerin çoğu, bağımsız değişkenlerinden biri olarak bir MQExtObject içerir. MQExtObject , olaya neden olan IBM MQ nesnesiyle ilgilidir. Kullanıcı tarafından yazılan bir sınıf, nesne hakkında bilgi almak için MQExtObject genel yöntemlerinden herhangi birini çağırabilir.

IExplorerNotify arabirimi, ilişkili MQExtObjectve diğer dış tanımlamalar, IBM MQ Explorer Javadoc belgelerinde belgelenir. IBM MQ Explorer Javadoc belgelerine nasıl erişileceği hakkında bilgi için bkz. [“API Başvurusu” sayfa 579.](#)

İlgili kavramlar

[“Uzantı noktalarından yararlanan” sayfa 574](#)

IBM MQ Explorer için Eclipse eklentilerinde kullanılabilir olan uzantı noktalarının nasıl kullanılacağına ilişkin yönergeler.

Uzantı noktalarından yararlanan

IBM MQ Explorer için Eclipse eklentilerinde kullanılabilir olan uzantı noktalarının nasıl kullanılacağına ilişkin yönergeler.

Uzantı noktalarını kullanmaya ilişkin ek bilgi için bkz. <https://help.eclipse.org/latest/index.jsp?nav=%2F2> , daha sonra **Programcı Kılavuzu'** u seçin.

Bir uzantı noktasının nasıl içerileceği hakkında bilgi için Programmers Guide adlı kılavuzdaki **Plugging into the Workbench->Basic Workbench extension pointions using actions** başlıklı konuya bakın.

Kullanılabilir uzantı noktalarını kullanarak, IBM MQ Explorer işlevinin işlevini aşağıdaki şekillerde genişletebilirsiniz:

- Uzantı noktalarını kaydettirin.
- Var olan menülere ek menü seçenekleri ekleyin ve işlemleri bunlarla ilişkilendirin.
- Dolaşma görünümüne ağaç düğümleri ekleyin ve içerik sayfalarını bu görünümle ilişkilendirin.
- Özellik iletişim kutularını özellik iletişim kutularına ekleyin ve özellik sayfalarını bunlarla ilişkilendirin.

Aynı tipte birden çok uzantı noktası tek bir eklentiye dahil edilebilir. Kullandığınız uzantı noktaları, IBM MQ Explorer' in işlevselliğini nasıl genişletmeyi amaçladığınız şekilde bağlıdır. Ancak, IBM MQ Explorer için her eklenti kayıt uzantısı noktasını kullanmalıdır.

İlgili kavramlar

[“IBM MQ Explorer ile bir eklenti kaydettirin” sayfa 575](#)

IBM MQ Explorer ile bir eklenti kaydetmek ve olayları bildirmeyi etkinleştirmek için uzantı noktası uzantısını nasıl kullanabiliriz?

[“Ağaç düğümü ekle” sayfa 576](#)

Dolaşma görünümüne bir ağaç düğümü eklemek ve bunu bir içerik sayfasıyla ilişkilendirmek için bir ağaç düğümü uzantı noktası kullanılır.

[“İçerik sayfası ekle” sayfa 576](#)

İçerik sayfası uzantı noktası, içerik görünümüne içerik sayfası eklemek için kullanılır. Bir içerik sayfası bir ağaç düğümüyle ilişkilendirilebilir.

[“Beliren menü öğesi ekle” sayfa 577](#)

IBM MQ Explorer' e açılır menü öğeleri eklemek için bir açılır menü uzantı noktası kullanabilirsiniz.

[“Eclipse özelliği iletişim kutusuna özellik sekmesi ekleme” sayfa 578](#)

Özellik sekmesi uzantı noktası, özellik iletişim kutusuna bir özellik sekmesi ve ilişkili bir özellik sayfası eklemek için kullanılır.

IBM MQ Explorer ile bir eklenti kaydettirin

IBM MQ Explorer ile bir eklenti kaydetmek ve olayları bildirmeyi etkinleştirmek için uzantı noktası uzantısını nasıl kullanabiliriz?

Kayıt uzantısı noktası aşağıdaki gibi kullanılır:

- Eklentinizin kendisini IBM MQ Explorer ile kaydettirmesine izin vermek için. IBM MQ Explorer için her eklenti, plugin.xml' ta bu uzantı noktasını içermelidir. Bununla birlikte, eklentinizin IBM MQ Explorer ' e eklediği herhangi bir işlev etkinleştirilmez.
- Bildirme olaylarını etkinleştirmek için.

Basit eklentiden plugin.xml dosyasından aşağıdaki kod alma işlemi alınır ve kayıt uzantı noktasının temel bir somutlamasını gösterir:

```
<extension
  id="com.ibm.mq.explorer.sample.simple"
  name="Simple Sample"
  point="com.ibm.mq.explorer.ui.registerplugin">
  <pluginDetails
    pluginId="com.ibm.mq.explorer.sample.simple"
    name="Simple"
    class="com.ibm.mq.explorer.sample.simple.SimpleNotify"
    enabledByDefault="true"
    description="a very simple sample plug-in to Explorer"
    vendor="IBM">
  </pluginDetails>
</extension>
```

İlgili kavramlar

[“Eklenti etkinleştirme ve devre dışı bırakma” sayfa 575](#)

Kayıt uzantı noktasını içeren eklenti eklentilerini etkinleştirme ve devre dışı bırakma şekli.

[“Olayları bildir” sayfa 576](#)

IBM MQ Explorer içinde, bir IBM MQ nesnesi oluşturulduğunda ya da kullanılırsa, IBM MQ nesnesiyle ilişkili bir Java nesnesi oluşturulabilir.

Eklenti etkinleştirme ve devre dışı bırakma

Kayıt uzantı noktasını içeren eklenti eklentilerini etkinleştirme ve devre dışı bırakma şekli.

All plug-ins that contain the register extension point can be enabled, or disabled, within the IBM MQ Explorer by doing the following:

1. IBM MQ Explorer araç çubuğundan şu simgeyi tıklatın: **Pencere -> Tercihler**.
2. **IBM MQ Explorer** nesnesini açın.
3. **Eklentileri etkinleştir** i tıklatın.

Kayıtlı tüm eklentiler görüntülenir.

4. Etkinleştirilmesi gereken tüm eklentileri seçin.
5. **Tamam** düğmesini tıklatın.

Olayları bildir

IBM MQ Exploreriçinde, bir IBM MQ nesnesi oluşturulduğunda ya da kullanılırsa, IBM MQ nesnesiyle ilişkili bir Java nesnesi oluşturulabilir.

Bu Java nesnelere, bir IBM MQ nesnesinin adını, tipini ve dışsallaştırılmış diğer özniteliklerini bulmak için kullanılabilir.

Java nesnelere oluşturulacağı için, kayıt uzantısı noktasının bir sınıf belirtmesi gerekir. Basit eklentinin `plugin.xml` dosyasında, belirtilen sınıf şu şekildedir:

```
class="com.ibm.mq.explorer.sample.simple.SimpleNotify"
```

Bu sınıf, nesneye özgü bazı yöntemler içerir. Bir IBM MQ nesnesi yaratıldığında ya da işlendiğinde, bildirme sınıfından uygun yöntem çağrılır. Bu sınıf, kendi sınıfınızı yazmak için temel olarak kullanılabilir. For the methods that this class must contain refer to the IBM MQ Explorer Javadoc documentation. IBM MQ Explorer Javadoc belgelerine nasıl erişileceği hakkında bilgi için bkz. [“API Başvurusu” sayfa 579](#).

Ağaç düğümü ekle

Dolaşma görünümüne bir ağaç düğümü eklemek ve bunu bir içerik sayfasıyla ilişkilendirmek için bir ağaç düğümü uzantı noktası kullanılır.

Basit eklentiden `plugin.xml` dosyasından aşağıdaki kod alma işlemi alınır ve ağaç düğümü uzantı noktasının temel bir somutlamasını gösterir:

```
<extension
  id="com.ibm.mq.explorer.samples.simpleTreeNode"
  name="Simple TreeNode"
  point="com.ibm.mq.explorer.ui.addtreenode">
  <treeNode
    pluginId="com.ibm.mq.explorer.sample.simple"
    name="com.ibm.mq.explorer.sample.simple"
    class="com.ibm.mq.explorer.sample.simple.SimpleTreeNodeFactory"
    treeNodeId="com.ibm.mq.explorer.sample.simple"
    sequence="888">
  </treeNode>
</extension>
```

`plugin.xml` içinde ağaç düğümü uzantı noktasının bildirildiği gibi, aşağıdaki sınıflara gerek vardır:

- Herhangi bir gelen ağaç düğümünün tanıtıcısını denetleyen bir yöntem içeren bir sınıf, alt düğümlerin eklenip eklenmeyeceğini belirlemek için. Bu sınıf `com.ibm.mq.explorer.ui.extensions.ITreeNodeFactory` ve `IExecutableExtension` ar birimini gerçekleştirir. Bu sınıfın içermesi gereken yöntemler için, IBM MQ Explorer Javadoc belgelerine bakın. IBM MQ Explorer Javadoc belgelerine nasıl erişileceği hakkında bilgi için bkz. [“API Başvurusu” sayfa 579](#).

A working example of this class is available in the simple plugin, called `SimpleTreeNodeFactory.java`

- Ad, tanıtıcı ve ilişkili içerik sayfası sınıfı gibi yeni ağaç düğümleriyle ilgili bilgileri döndüren yöntemler içeren bir sınıf. Bu sınıf `com.ibm.mq.ui.extensions.TreeNode` sınıfını genişletmelidir. For the methods that this class must contain refer to the IBM MQ Explorer Javadoc.

A working example of this class is available in the simple plugin, called `SimpleTreeNode.java`.

İçerik sayfası ekle

İçerik sayfası uzantı noktası, içerik görünümüne içerik sayfası eklemek için kullanılır. Bir içerik sayfası bir ağaç düğümüyle ilişkilendirilebilir.

Basit eklentiden plugin.xml dosyasından aşağıdaki kod alma işlemi alınır ve içerik sayfası uzantı noktasının temel bir somutlamasını gösterir:

```
<extension
  id="com.ibm.mq.explorer.sample.simpleContentPage"
  name="Simple ContentPage"
  point="com.ibm.mq.explorer.ui.addcontentpage">
  <contentPage
    pluginId="com.ibm.mq.explorer.sample.simple"
    name="com.ibm.mq.explorer.sample.simple"
    class="com.ibm.mq.explorer.sample.simple.SimpleContentPageFactory"
    contentPageId="com.ibm.mq.explorer.sample.simple">
  </contentPage>
</extension>
```

plugin.xml içinde içerik sayfası uzantı noktasının bildirildiği gibi, aşağıdaki sınıflara gerek vardır:

- İçerik sayfası tanıtıcısını döndürme, içerik sayfası yaratma ve nesneyi sayfa çizmek için ayarlama gibi çeşitli işlevleri gerçekleştiren yöntemler içeren bir sınıf. Bu sınıf com.ibm.mq.ui.extensions.ContentsPages sınıfını genişletmelidir. The class com.ibm.mq.explorer.ui.extensions.ContentTitleBar can be used to create a title for the content page consistent with the other content pages in the IBM MQ Explorer. Bu sınıfın içermesi gereken yöntemler için, IBM MQ Explorer Javadoc belgelerine bakın. IBM MQ Explorer Javadoc belgelerine nasıl erişileceği hakkında bilgi için bkz. "[API Başvurusu](#)" sayfa 579.

A working example of this class is available in the simple plugin, called SimpleContentPage.java.

- ContentPages sınıfını genişleten sınıfın bir örneğini döndüren bir yöntem içeren bir sınıf. Bu sınıf com.ibm.mq.explorer.ui.extensions.IContentPageFactory ve IExecutableExtensions sınıfını gerçekleştirmelidir. For the methods that this class must contain refer to the IBM MQ Explorer Javadoc documentation.

A working example of this class is available in the simple plugin, called SimpleContentPageFactory.java

Beliren menü öğesi ekle

IBM MQ Explorer' e açılır menü öğeleri eklemek için bir açılır menü uzantı noktası kullanabilirsiniz.

Aşağıdaki kod alma işlemi, yalın eklentide bulabileceğiniz plugin.xml dosyasından alınır ve beliren menü uzantı noktasının temel bir somutlamasını gösterir:

```
<extension
  id="com.ibm.mq.explorer.sample.simple.object1"
  name="Object1"
  point="org.eclipse.ui.popupMenus">
  <objectContribution
    objectClass="com.ibm.mq.explorer.ui.extensions.MQExtObject"
    id="com.ibm.mq.explorer.sample.simple.obj1">
    <visibility>
      <and>
        <pluginState
          value="activated"
          id="com.ibm.mq.explorer.ui">
        </pluginState>
        <objectClass
          name="com.ibm.mq.explorer.ui.extensions.MQExtObject">
        </objectClass>
        <objectState
          name="PluginEnabled"
          value="com.ibm.mq.explorer.sample.simple">
        </objectState>
      </and>
    </visibility>
    <action
      label="Simple: Sample action on any MQExtObject"
      class="com.ibm.mq.explorer.sample.simple.MenuActions"
      menubarPath="additions"
      id="com.ibm.mq.explorer.sample.simple.obj.action1">
    </action>
  </objectContribution>
</extension>
```

You can add menu items by using the Eclipse Platform extension point `org.eclipse.ui.popupMenus`. Önceki çekimde yer alan `<visibility>` özneliği, beliren menü öğesinin altında görüntülediği koşulları denetleyen öğeleri içerir. Bu koşullar, eklenti durumuna, nesne tipine ve nesnenin durumuna ilişkin sınamaları içerir. Örneğin, bir içerik menüsü öğesi yalnızca yerel kuyruklar için görüntülenebilir ya da yalnızca uzak kuyruk yöneticileri için görüntülenebilir.

Eclipse özelliği iletişim kutusuna özellik sekmesi ekleme

Özellik sekmesi uzantı noktası, özellik iletişim kutusuna bir özellik sekmesi ve ilişkili bir özellik sayfası eklemek için kullanılır.

Aşağıdaki kod özeti, basit eklentiden `plugin.xml` dosyasından alınır ve özellik sekmesi uzantı noktasına ilişkin temel bir somutlamayı gösterir:

```
<extension
  id="com.ibm.mq.explorer.samples.simplePropertyTab"
  name="Simple Property Tab"
  point="com.ibm.mq.explorer.ui.addpropertytab">
  <propertyTab
    class="com.ibm.mq.explorer.sample.simple.SimplePropertyTabFactory"
    objectId="com.ibm.mq.explorer.queuemanager"
    pluginId="com.ibm.mq.explorer.sample.simple"
    name="com.ibm.mq.explorer.sample.simple"
    propertyTabId="com.ibm.mq.explorer.sample.simple.propertyTab"
    propertyTabName="Simple Sample Property Tab"/>
</extension>
```

`plugin.xml` içinde özellik sekmesi uzantı noktasını bildirmenin yanı sıra, aşağıdaki sınıflara gereksinim vardır:

- Bir kullanıcı özellik sekmesini tıklattığında görüntülenecek bir özellik sayfası yaratan ve döndüren bir yöntem içeren bir sınıf. Bu sınıf `com.ibm.mq.explorer.ui.extensions.IPropertyTabFactory` arabirimini gerçekleştirir. For the methods that this class must contain refer to the IBM MQ Explorer Javadoc documentation. IBM MQ Explorer Javadoc belgelerine nasıl erişileceği hakkında bilgi için bkz. ["API Başvurusu"](#) sayfa 579.

Basit eklentide, `SimplePropertyTabFactory.java` adlı bu sınıfa ilişkin bir çalışma örneği var.

- Özellik sayfasını yaratmak için kullanılan bir sınıf `com.ibm.mq.ui.extensions.PropertyPage` uzantısını genişletmelidir. For the methods that this class must contain refer to the IBM MQ Explorer Javadoc documentation.

Basit eklentide, `SimplePropertyPage.java` adlı bu sınıfa ilişkin bir çalışma örneği var.

Eklentilerin IBM MQ Explorer olarak uygulanması

You can either run a plug-in with IBM MQ Explorer from the Eclipse workbench, or apply updates from a plug-in to IBM MQ Explorer permanently.

plug-ins programını Eclipse çalışma ortamından IBM MQ Explorer ile çalıştırmak için aşağıdaki adımları tamamlayın:

1. Paket Gezgini 'nden eklenti seçin.
2. **Çalıştır > Farklı Çalıştır > Eclipse Uygulaması** seçeneklerini tıklatın.
Yeni bir Eclipse çalışma ortamı açılır.
3. Yeni Eclipse Workbench 'te IBM MQ Explorer perspektifini açın.
4. **Gezgin tercihleri** kısmında, "Eklentiler etkinleştir" sayfasını seçin ve ilgili örnek eklentiye ya da eklentileri etkinleştirin.

Bir eklenti tarafından sağlanan IBM MQ Explorer ' a yönelik güncellemeleri kalıcı olarak uygulamak için aşağıdaki adımları tamamlayın:

1. With a file browser, find the plug-in file that provides the functionality extensions to IBM MQ Explorer.

2. Eklenti dosyasını kopyalayın ve IBM MQ kuruluş dizininizin içindeki MQExplorer\eclipse\dropins dizinine yapıştırın. Örneğin, Windows: C:\Program Files\IBM\WebSphere MQ\ ya da Linux x86-64 altyapılarında /opt/mqm .

3. IBM MQ Explorer olanağını yeniden başlatın.

Eklentinin sağladığı güncellemeler, IBM MQ Explorer' ye uygulanır.

API Başvurusu

IBM MQ Explorer API ' ya ilişkin başvuru bilgileri.

API Reference bilgileri yalnızca kurulu IBM MQ Explorer' te kullanılabilir.

Bu bilgilere erişmek için IBM MQ Explorer' u başlatın ve yerleşik Yardım belgelerinde bu konuyu ziyaret edin.

Özel notlar

Bu bilgiler, ABD ' de sunulan ürünler ve hizmetler için geliştirilmiştir. IBM , bu belgede sözü edilen ürün, hizmet ya da özellikleri diğer ülkelerde kullanıma sunmayabilir. Bulduğunuz yerde kullanıma sunulan ürün ve hizmetleri yerel IBM müşteri temsilcisinden ya da çözüm ortağınızdan öğrenebilirsiniz. Bir IBM ürün, program ya da hizmetine gönderme yapılması, açık ya da örtük olarak, yalnızca o IBM ürünü, programı ya da hizmetinin kullanılabileceğini göstermez. Aynı işlevi gören ve IBM'in fikri mülkiyet haklarına zarar vermeyen herhangi bir ürün, program ya da hizmet de kullanılabilir. Ancak, IBM dışı ürün, program ya da hizmetlerle gerçekleştirilen işlemlerin değerlendirilmesi ve doğrulanması kullanıcının sorumluluğundadır.

IBM ' in bu bilgilerdeki konularla ilgili patentleri ya da patent başvuruları olabilir. Bu belgenin size verilmiş olması, patentlerin izinsiz kullanım hakkının da verildiği anlamına gelmez. Lisansla ilgili sorularınızı aşağıdaki adrese yazabilirsiniz:

- IBM Lisanslama Yöneticisi
- IBM Corporation
- North Castle Drive
- Armonk, NY 10504-1785
- U.S.A.

Çift byte (DBCS) bilgilerle ilgili lisans soruları için, ülkenizdeki IBM'in Fikri Haklar (Intellectual Property) bölümüyle bağlantı kurun ya da sorularınızı aşağıda adrese yazın:

Intellectual Property Licensing
Legal and Intellectual Property Law
IBM Japan, Ltd.
19-21, Nihonbashi-Hakozakicho, Chuo-ku
Tokyo 103-8510, Japonya

Aşağıdaki paragraf, İngiltere ya da bu tür hükümlerin yerel yasalarla uyuşmadığı diğer ülkelerde geçerli değildir: INTERNATIONAL BUSINESS MACHINES CORPORATION BU YAYINI, HAK İHLALİ YAPILMAYACAĞINA DAİR ZİMNİ GARANTİLERLE TİCARİLİK VEYA BELİRLİ BİR AMACA UYGUNLUK İÇİN ZİMNİ GARANTİLER DE DAHİL OLMAK VE FAKS BUNLARLA SINIRLI OLMAMAK ÜZERE AÇIK YA DA ZİMNİ HİÇBİR GARANTİ VERMEKSİZİN "OLDUĞU GİBİ" ESASIYLA SAĞLAMAKTADIR. Bazı ülkeler (ya da bölgeler) belirli işlemlerde açık ya da zimni garantilerin reddedilmesine izin vermezler; bu nedenle, bu açıklama sizin için geçerli olmayabilir.

Bu yayın teknik yanlışlar ya da yazım hataları içerebilir. Buradaki bilgiler üzerinde belirli aralıklarla değişiklik yapılmaktadır; söz konusu değişiklikler sonraki basımlara yansıtılacaktır. IBM , bu belgede sözü edilen ürün ve/ya da programlarda istediği zaman duyuruda bulunmaksızın geliştirme ve/veya değişiklik yapabilir.

Bu belgede IBM dışı Web sitelerine yapılan göndermeler kullanıcıya kolaylık sağlamak içindir ve bu Web sitelerinin onaylanması anlamına gelmez. Bu Web sitelerinin içerdiği malzeme, bu IBM ürününe ilişkin malzemenin bir parçası değildir ve bu tür Web sitelerinin kullanılmasının sorumluluğu size aittir.

IBM'e bilgi ilettiğinizde, IBM bu bilgileri size karşı hiçbir yükümlülük almaksızın uygun gördüğü yöntemlerle kullanabilir ya da dağıtabilir.

(i) Bağımsız olarak yaratılan programlarla, bu program da içinde olmak üzere diğer programlar arasında bilgi değiş tokuşuna ve (ii) değiş tokuş edilen bilginin karşılıklı kullanımına olanak sağlamak amacıyla bu program hakkında bilgi sahibi olmak isteyen lisans sahipleri şu adrese yazabilirler:

- IBM Birleşik Krallık Laboratuvarları,
- Mail Point 151,
- Hursley Park,
- Winchester,
- Hampshire,
- İngiltere
- SO21 2JN.

Bu tür bilgiler, ilgili kayıt ve koşullar altında ve bazı durumlarda bedelli olarak edinilebilir.

Bu belgede açıklanan lisanslı program ve bu programla birlikte kullanılacak tüm lisanslı malzeme, IBM tarafından, IBM Müşteri Sözleşmesi, IBM Uluslararası Programlama Lisans Sözleşmesi ya da eşdeğer herhangi bir sözleşmenin kayıt ve koşulları altında sağlanır.

IBM dışı ürünlerle ilgili bilgiler, bu ürünleri sağlayan firmalardan, bu firmaların yayın ve belgelerinden ve genel kullanıma açık diğer kaynaklardan alınmıştır. IBM bu ürünleri sinamamıştır ve IBM dışı ürünlerle ilgili performans doğruluğu, uyumluluk gibi iddiaları doğrulayamaz. IBM dışı ürünlerin yeteneklerine ilişkin sorular, bu ürünleri sağlayan firmalara yöneltilmelidir.

Bu belge, günlük iş ortamında kullanılan veri ve raporlara ilişkin örnekler içerir. Örneklerin olabildiğince açıklayıcı olması amacıyla kişi, şirket, marka ve ürün adları belirtilmiş olabilir. Bu adların tümü gerçek dışıdır ve gerçek iş ortamında kullanılan ad ve adreslerle olabilecek herhangi bir benzerlik tümüyle rastlantıdır.

YAYIN HAKKI LİSANSI:

Bu belge, çeşitli işletim platformlarında programlama tekniklerini gösteren, kaynak dilde yazılmış örnek uygulama programları içerir. Bu örnek programları, IBM'e herhangi bir ödemede bulunmadan, örnek programların yazıldığı işletim altyapısına ilişkin uygulama programlama arabirimiyle uyumlu uygulama programlarının geliştirilmesi, kullanılması, pazarlanması ya da dağıtılması amacıyla herhangi bir biçimde kopyalayabilir, değiştirebilir ve dağıtabilirsiniz. Bu örnekler her koşul altında tüm ayrıntılarıyla sinanmamıştır. Dolayısıyla, IBM bu programların güvenilirliği, bakım yapılabilirliği ya da işlevleri konusunda açık ya da örtük güvence veremez. Bu örnek programları, IBM 'e herhangi bir ödemede bulunmadan, IBM' in uygulama programlama arabirimleriyle uyumlu uygulama programlarının geliştirilmesi, kullanılması, pazarlanması ya da dağıtılması amacıyla herhangi bir biçimde kopyalayabilir, değiştirebilir ve dağıtabilirsiniz.

Ticari Markalar

Aşağıda, International Business Machines Corporation 'ın ABD' de ve/ya da diğer ülkelerdeki ticari markalarıdır:

- IBM
- AIX
- CICS
- Db2
- IMS
- MQ

- MQSeries
- MVS/ESA
- VSE/ESA
- OS/390
- OS/400
- FFST
- Birinci Arıza Destek Teknolojisi
- WebSphere
- z/OS
- i5/OS

Windows , Microsoft Corporation firmasının ABD ' de ve/ya da dięer ÷lkelerdeki tescilli ticari markasıdır.

UNIX, The Open Group řirketinin ABD ve dięer ÷lkelerdeki tescilli ticari markasıdır.

Linux , Linus Torvalds 'ın A.B.D. ' de ve/ya da dięer ÷lkelerdeki ticari markasıdır.

Dięer řirket, ÷r÷n ya da hizmet adları dięer firmaların ticari markaları ya da hizmet markaları olabilir.

Özel notlar

Bu belge, ABD'de kullanıma sunulan ürünler ve hizmetler için hazırlanmıştır.

IBM, bu belgede sözü edilen ürün, hizmet ya da özellikleri diğer ülkelerde kullanıma sunmayabilir. Bulduğunuz yerde kullanıma sunulan ürün ve hizmetleri yerel IBM müşteri temsilcisinden ya da çözüm ortağınızdan öğrenebilirsiniz. Bir IBM ürün, program ya da hizmetine gönderme yapılması, açık ya da örtük olarak yalnızca o IBM ürünü, programı ya da hizmetinin kullanılabilirliğini göstermez. Aynı işlevi gören ve IBM'in fikri mülkiyet haklarına zarar vermeyen herhangi bir ürün, program ya da hizmet de kullanılabilir. Ancak, IBM dışı ürün, program ya da hizmetlerle gerçekleştirilen işlemlerin değerlendirilmesi ve doğrulanması kullanıcının sorumluluğundadır.

IBM'in, bu belgedeki konularla ilgili patentleri ya da patent başvuruları olabilir. Bu belgenin size verilmiş olması, patentlerin izinsiz kullanım hakkının da verildiği anlamına gelmez. Lisansla ilgili sorularınızı aşağıdaki adrese yazabilirsiniz:

IBM Director of Licensing
IBM Corporation
North Castle Drive
Armonk, NY 10504-1785
U.S.A.

Çift byte (DBCS) bilgilerle ilgili lisans soruları için, ülkenizdeki IBM'in Fikri Haklar (Intellectual Property) bölümüyle bağlantı kurun ya da sorularınızı aşağıda adrese yazın:

Intellectual Property Licensing
Legal and Intellectual Property Law
IBM Japan, Ltd.
19-21, Nihonbashi-Hakozakicho, Chuo-ku
Tokyo 103-8510, Japonya

Aşağıdaki paragraf, İngiltere ya da bu tür hükümlerin yerel yasalarla uyuşmadığı diğer ülkelerde geçerli değildir: INTERNATIONAL BUSINESS MACHINES CORPORATION BU YAYINI, HAK İHLALİ YAPILMAYACAĞINA DAİR GARANTİLERLE TİCARİLİK VEYA BELİRLİ BİR AMACA UYGUNLUK İÇİN ZİMNİ GARANTİLER DE DAHİL OLMAK VE FAKS BUNLARLA SINIRLI OLMAMAK ÜZERE AÇIK YA DA ZİMNİ HİÇBİR GARANTİ VERMEKSİZİN "OLDUĞU GİBİ" ESASIYLA SAĞLAMAKTADIR. Bazı ülkeler bazı işlemlerde garantinin açık ya da örtük olarak reddedilmesine izin vermez; dolayısıyla, bu bildirim sizin için geçerli olmayabilir.

Bu yayın teknik yanlışlar ya da yazım hataları içerebilir. Buradaki bilgiler üzerinde düzenli olarak değişiklik yapılmaktadır; söz konusu değişiklikler sonraki basımlara yansıtılacaktır. IBM, önceden bildirimde bulunmaksızın, bu yayında açıklanan ürünler ve/ya da programlar üzerinde iyileştirmeler ve/ya da değişiklikler yapabilir.

Bu belgede IBM dışı Web sitelerine yapılan göndermeler kullanıcıya kolaylık sağlamak içindir ve bu Web sitelerinin onaylanması anlamına gelmez. Bu Web sitelerinin içerdiği malzeme, bu IBM ürününe ilişkin malzemenin bir parçası değildir ve bu tür Web sitelerinin kullanılmasının sorumluluğu size aittir.

IBM'e bilgi ilettiğinizde, IBM bu bilgileri size karşı hiçbir yükümlülük almaksızın uygun gördüğü yöntemlerle kullanabilir ya da dağıtabilir.

(i) Bağımsız olarak yaratılan programlarla, bu program da içinde olmak üzere diğer programlar arasında bilgi değiş tokuşuna ve (ii) değiş tokuş edilen bilginin karşılıklı kullanımına olanak sağlamak amacıyla bu program hakkında bilgi sahibi olmak isteyen lisans sahipleri şu adrese yazabilirler:

IBM Corporation
Yazılım Birlikte Çalışabilirlik Koordinatörü, Bölüm 49XA
3605 Highway 52 N

Rochester, MN 55901
U.S.A.

Bu tür bilgiler, ilgili kayıt ve koşullar altında ve bazı durumlarda bedelli olarak edinilebilir.

Bu belgede açıklanan lisanslı program ve bu programla birlikte kullanılacak tüm lisanslı malzeme, IBM tarafından, IBM Müşteri Sözleşmesi, IBM Uluslararası Program Lisansı Sözleşmesi ya da eşdeğer herhangi bir sözleşmenin kayıt ve koşulları altında sağlanır.

Burada belirtilen performans verileri denetimli bir ortamda elde edilmiştir. Bu nedenle, başka işletim ortamlarında çok farklı sonuçlar alınabilir. Bazı ölçümler geliştirilme düzeyindeki sistemlerde yapılmıştır ve bu ölçümlerin genel kullanıma sunulan sistemlerde de aynı olacağı garanti edilemez. Ayrıca, bazı sonuçlar öngörü yöntemiyle elde edilmiş olabilir. Dolayısıyla, gerçek sonuçlar farklı olabilir. Bu belgenin kullanıcıları, kendi ortamları için geçerli verileri kendileri doğrulamalıdır.

IBM dışı ürünlerle ilgili bilgiler, bu ürünleri sağlayan firmalardan, bu firmaların yayın ve belgelerinden ve genel kullanıma açık diğer kaynaklardan alınmıştır. IBM bu ürünleri sınınamamıştır ve IBM dışı ürünlerle ilgili performans doğruluğu, uyumluluk gibi iddiaları doğrulayamaz. IBM dışı ürünlerin yeteneklerine ilişkin sorular, bu ürünleri sağlayan firmalara yöneltilmelidir.

IBM'in gelecekteki yönelim ve kararlarına ilişkin tüm bildirimler değişebilir ve herhangi bir duyuruda bulunulmadan bunlardan vazgeçilebilir; bu yönelim ve kararlar yalnızca amaç ve hedefleri gösterir.

Bu belge, günlük iş ortamında kullanılan veri ve raporlara ilişkin örnekler içerir. Örneklerin olabildiğince açıklayıcı olması amacıyla kişi, şirket, marka ve ürün adları belirtilmiş olabilir. Bu adların tümü gerçek dışıdır ve gerçek iş ortamında kullanılan ad ve adreslerle olabilecek herhangi bir benzerlik tümüyle rastlantıdır.

YAYIN HAKKI LİSANSI:

Bu belge, çeşitli işletim platformlarında programlama tekniklerini gösteren, kaynak dilde yazılmış örnek uygulama programları içerir. Bu örnek programları, IBM'e herhangi bir ödemede bulunmadan, örnek programların yazıldığı işletim altyapısına ilişkin uygulama programlama arabirimiyle uyumlu uygulama programlarının geliştirilmesi, kullanılması, pazarlanması ya da dağıtılması amacıyla herhangi bir biçimde kopyalayabilir, değiştirebilir ve dağıtabilirsiniz. Bu örnekler her koşul altında tüm ayrıntılarıyla sınınamamıştır. Dolayısıyla, IBM bu programların güvenilirliği, bakım yapılabilirliği ya da işlevleri konusunda açık ya da örtük güvence veremez.

Bu bilgileri elektronik kopya olarak görüntülediyseniz, fotoğraflar ve renkli resimler görünmeyebilir.

Programlama arabirimi bilgileri

Programlama arabirimi bilgileri (sağlandıysa), bu programla birlikte kullanılmak üzere uygulama yazılımları yaratmanıza yardımcı olmak üzere hazırlanmıştır.

Bu kitap, müşterinin WebSphere MQ hizmetlerini edinmek üzere program yazmasına olanak tanıyan, amaçlanan programlama arabirimlerine ilişkin bilgiler içerir.

Ancak, bu bilgiler tanılama, değiştirme ve ayarlama bilgilerini de içerebilir. Tanılama, değiştirme ve ayarlama bilgileri, uygulama yazılımlarınızda hata ayıklamanıza yardımcı olur.

Önemli: Bu tanılama, değiştirme ve ayarlama bilgilerini bir programlama arabirimi olarak kullanmayın; bu, değişiklik söz konusu olduğunda kullanılır.

Ticari Markalar

IBM, IBM logosu, ibm.com, IBM Corporation 'ın dünya çapında birçok farklı hukuk düzeninde kayıtlı bulunan ticari markalarıdır. IBM ticari markalarının güncel bir listesini Web üzerinde "Telif hakkı ve ticari marka bilgileri" www.ibm.com/legal/copytrade.shtml adresinde bulabilirsiniz. Diğer ürün ve hizmet adları IBM'in veya diğer şirketlerin ticari markaları olabilir.

Microsoft ve Windows, Microsoft Corporation'ın ABD ve/veya diğer ülkelerdeki ticari markalarıdır.

UNIX, The Open Group şirketinin ABD ve diğer ülkelerdeki tescilli ticari markasıdır.

Linux, Linus Torvalds'ın ABD ve/ya da diđer ülkelerdeki tescilli ticari markasıdır.

Bu ürün, Eclipse Project (<http://www.eclipse.org/>) tarafından geliştirilen yazılımları içerir.

Java ve Java tabanlı tüm markalar ve logolar, Oracle firmasının ve/ya da iştiraklerinin markaları ya da tescilli markalarıdır.



Parça numarası:

(1P) P/N: