

9.1

IBM MQ Explorer

IBM

Uwaga

Przed skorzystaniem z niniejszych informacji oraz produktu, którego one dotyczą, należy zapoznać się z informacjami zamieszczonymi w sekcji [“Uwagi” na stronie 635](#).

To wydanie dotyczy wersji 9 wydania 1 produktu IBM® MQ oraz wszystkich kolejnych wydań i modyfikacji, o ile nie podano inaczej w nowych edycjach.

Wysyłając informacje do IBM, użytkownik przyznaje IBM niewyłączne prawo do używania i rozpowszechniania informacji w dowolny sposób, jaki uzna za właściwy, bez żadnych zobowiązań wobec ich autora.

© **Copyright International Business Machines Corporation 2007, 2024.**

Spis treści

| | |
|---|----------|
| IBM MQ Explorer..... | 5 |
| Wymagania instalacyjne programu IBM MQ Explorer..... | 5 |
| Nowości i zmiany w programie IBM MQ Explorer..... | 6 |
| Uruchamianie programu IBM MQ Explorer..... | 11 |
| Wiele instalacji programu IBM MQ Explorer..... | 12 |
| Instalowanie programu IBM MQ Explorer w środowiskach Eclipse..... | 13 |
| Wyświetlanie pomocy kontekstowej (pomocy w oknie wywoływanym)..... | 15 |
| Konfigurowanie produktu IBM MQ przy użyciu programu IBM MQ Explorer..... | 16 |
| Tworzenie i konfigurowanie menedżerów kolejek i obiektów..... | 16 |
| Testowanie definicji obiektu pod kątem problemów..... | 53 |
| Wysyłanie komunikatów testowych..... | 81 |
| Uruchamianie i zatrzymywanie obiektów oraz usług..... | 83 |
| Pokazywanie i ukrywanie menedżera kolejek..... | 91 |
| Łączenie z menedżerem kolejek i odłączanie od menedżera kolejek..... | 103 |
| Administrowanie zdalnymi menedżerami kolejek..... | 105 |
| Obsługiwanie komunikacji międzykanałowej w kanałach komunikatów..... | 107 |
| Konfigurowanie usługi przesyłania komunikatów w trybie publikowania i subskrypcji..... | 111 |
| Konfigurowanie publikowania/subskrypcji dla menedżerów kolejek w wersjach IBM WebSphere MQ 7.0 i nowszych..... | 123 |
| Zarządzanie menedżerami kolejek z wieloma instancjami..... | 135 |
| Tworzenie i konfigurowanie klastra menedżera kolejek..... | 139 |
| Zarządzanie zabezpieczeniami i uprawnieniami..... | 150 |
| Wyświetlanie statusu obiektów..... | 199 |
| Wyświetlanie i zamykanie połączeń z aplikacjami..... | 201 |
| Tworzenie i konfigurowanie obiektów administrowanych JMS..... | 201 |
| Konteksty JMS..... | 202 |
| Fabryki połączeń usługi JMS..... | 204 |
| Miejsca docelowe JMS (kolejki i tematy)..... | 206 |
| Dostawcy komunikatów dla klas IBM MQ classes for JMS..... | 207 |
| Dodawanie kontekstu początkowego..... | 208 |
| Podłączanie i odłączanie kontekstu początkowego..... | 209 |
| Usuwanie kontekstu początkowego..... | 211 |
| Tworzenie fabryki połączeń..... | 212 |
| Tworzenie miejsca docelowego..... | 214 |
| Równoczesne tworzenie obiektu JMS i obiektu IBM MQ..... | 215 |
| Tworzenie obiektu JMS na podstawie obiektu IBM MQ..... | 216 |
| Kopiowanie administrowanego obiektu..... | 217 |
| Zmiana typu transportu używanego do połączeń..... | 218 |
| Tworzenie podkontekstu..... | 219 |
| Zmiana nazwy administrowanego obiektu..... | 220 |
| Zmiana nazwy kontekstu..... | 220 |
| Usuwanie administrowanego obiektu..... | 221 |
| Usuwanie podkontekstu..... | 222 |
| Konfigurowanie produktu IBM MQ Explorer..... | 223 |
| Filtrowanie obiektów wyświetlanych w tabelach..... | 224 |
| Tworzenie i konfigurowanie definicji usług..... | 228 |
| Tworzenie i konfigurowanie zestawu menedżera kolejek..... | 233 |
| Definiowanie schematów w celu zmiany kolejności kolumn w tabelach..... | 252 |
| Zmiana kolorów..... | 256 |
| Włączanie zainstalowanych wtyczek..... | 257 |
| Zmiana częstotliwości odświeżania informacji o menedżerze kolejek..... | 257 |
| Określanie wartości domyślnych używanych do połączeń z menedżerami kolejek zdalnych..... | 259 |

| | |
|--|------------|
| Eksportowanie i importowanie ustawień..... | 260 |
| Włączanie obiektów SYSTEM podczas uruchamiania testów..... | 261 |
| Włączanie ukrytych menedżerów kolejek do konfiguracji testów..... | 261 |
| Wyświetlanie ustawień uprawnień do obiektów w formie tekstowej..... | 262 |
| Korzystanie z serwera Advanced Message Security..... | 263 |
| Podpisywanie komunikatów..... | 263 |
| Szyfrowanie komunikatów..... | 263 |
| Nazwy wyróżniające..... | 263 |
| Rozwiązywanie problemów..... | 264 |
| Używanie usługi śledzenia produktu IBM MQ Explorer..... | 265 |
| Używanie usługi śledzenia programu IBM MQ Explorer w innych środowiskach Eclipse..... | 266 |
| Używanie usługi śledzenia produktu IBM MQ..... | 270 |
| Uzyskiwanie pliku Javacore z programu IBM MQ Explorer..... | 272 |
| Korzystanie z serwera MQ Telemetry..... | 273 |
| Obiekty produkt MQ Telemetry..... | 273 |
| Program narzędziowy klienta MQTT..... | 275 |
| Konfigurowanie produktu MQ Telemetry przy użyciu programu IBM MQ Explorer..... | 279 |
| Administrowanie produktem MQ Telemetry przy użyciu programu IBM MQ Explorer..... | 284 |
| Rozwiązywanie problemów z produktem MQ Telemetry przy użyciu programu IBM MQ Explorer..... | 288 |
| Informacje uzupełniające dotyczące produktu MQ Telemetry..... | 291 |
| Kursy dotyczące produktu IBM MQ..... | 294 |
| Kurs 1: wysyłanie komunikatu do kolejki lokalnej..... | 294 |
| Kurs 2: wysyłanie komunikatu do kolejki zdalnej..... | 301 |
| Kurs 3: wysyłanie komunikatu w konfiguracji typu klient-serwer..... | 309 |
| Odniesienie..... | 315 |
| Ułatwienia dostępu w programie IBM MQ Explorer..... | 315 |
| Ikony w programie IBM MQ Explorer..... | 316 |
| Widoki w produkcie IBM MQ Explorer..... | 321 |
| Preferencje dotyczące produktu IBM MQ Explorer..... | 331 |
| Właściwości..... | 348 |
| Atrybuty statusu..... | 584 |
| Okno dialogowe Tablica bajtów..... | 623 |
| Łańcuchy w oknach dialogowych właściwości..... | 624 |
| Identyfikowanie stałych subskrypcji tematu SYSTEM.FTE..... | 624 |
| Rozszerzanie programu IBM MQ Explorer..... | 626 |
| Importowanie przykładowych wtyczek platformy Eclipse..... | 626 |
| Pisanie wtyczki platformy Eclipse dla programu IBM MQ Explorer..... | 627 |
| Stosowanie wtyczek do programu IBM MQ Explorer..... | 632 |
| Dodatkowe informacje o funkcji API..... | 632 |
| Uwagi..... | 635 |
| Informacje dotyczące interfejsu programistycznego..... | 636 |
| Znaki towarowe..... | 637 |

IBM MQ Explorer - wprowadzenie

Program IBM MQ Explorer jest graficznym interfejsem użytkownika służącym do administrowania obiektami produktu IBM MQ i monitorowania tych obiektów niezależnie od tego, czy są one udostępniane na komputerze lokalnym, czy w systemie zdalnym.

Program IBM MQ Explorer działa w systemach operacyjnych Windows i Linux® x86-64. Może on łączyć się zdalnie z menedżerami kolejek, które działają na dowolnej obsługiwanej platformie, w tym w systemie z/OS, co umożliwia przeglądanie, eksplorowanie i modyfikowanie całej szyny komunikacyjnej z poziomu konsoli.

Program IBM MQ Explorer jest oparty na technologii Open Source Eclipse. Z tego powodu program IBM MQ Explorer jest wysoce konfigurowalny i w pełni rozszerzalny. Aby program IBM MQ Explorer udostępniał nowe funkcje zintegrowane z konsolą, można do niego dodawać nowe narzędzia w postaci wtyczek.

Produkt IBM MQ Explorer można zainstalować jako część instalacji produktu lub z poziomu autonomicznego produktu IBM MQ Explorer (poprzednio MSOT SupportPac) dostępnego w produkcie Fix Central.

Zadania pokrewne

[Instalowanie i deinstalowanie produktu IBM MQ w systemie Linux](#)

[Instalowanie i deinstalowanie produktu IBM MQ w systemie Windows](#)

[Instalowanie programu IBM MQ Explorer jako aplikacji autonomicznej w systemie Linux i Windows](#)

Odsyłacze pokrewne

[“Ułatwienia dostępu w programie IBM MQ Explorer” na stronie 315](#)

Opcje ułatwień dostępu pomagają użytkownikom niepełnosprawnym, takim jak osoby z ograniczonymi możliwościami poruszania się lub wadami wzroku w pełni korzystać z produktów oprogramowania.

Wymagania instalacyjne programu IBM MQ Explorer

Przed zainstalowaniem programu IBM MQ Explorer należy przejrzeć minimalne wymagania instalacyjne.

Program IBM MQ Explorer jest dostępny dla Windows i Linux. Można go zainstalować w ramach instalacji produktu lub z autonomicznego IBM MQ Explorer (MSOT SupportPac) pliku do pobrania dostępnego z Fix Central.

- Wersja produktu jest dostępna dla systemów Windows x86_64 i Linux x86_64.
- Wersja autonomiczna jest dostępna dla systemów Windows x86_64 i Linux x86_64.

Wymagania dotyczące instalowania produktu IBM MQ Explorer w ramach instalacji produktu lub z poziomu autonomicznego produktu IBM MQ Explorer download dostępnego z produktu Fix Central obejmują:

- 512 MB pamięci RAM
- Procesor 1 GHz
- Co najmniej 300 MB wolnego miejsca na dysku
- Monitor odpowiedni dla systemu operacyjnego o rozdzielczości co najmniej 1024x768
- **9.1.0** W systemie Linux: pakiet GTK2, w tym pakiet GTK2-engines zawierający kompozycje GTK2. Minimalny poziom pakietu GTK2 zależy od wersji produktu IBM MQ. W przypadku bazy danych IBM MQ 9.1 obsługiwana jest wersja GTK + 2.18.0 lub nowsza.
- Pakiet bitstream-vera-fonts (dotyczy tylko systemu Linux).

Uwaga: Jeśli w systemie Linux jest zainstalowany zarówno pakiet GTK2, jak i pakiet GTK3, należy wyłączyć pakiet GTK3 przy użyciu zmiennej środowiskowej `SWT_GTK3=0`.

Program IBM MQ Explorer nie jest obsługiwany na platformie Eclipse z wyższym poziomem niż ten, na którym został zbudowany. Jednak program IBM MQ Explorer jest wstecznie kompatybilny z wcześniejszymi poziomami środowiska Eclipse niż ten, na którym został zbudowany.

Informacje na temat poziomu platformy Eclipse, na podstawie której został zbudowany program IBM MQ Explorer, zawiera sekcja [“Nowości i zmiany w programie IBM MQ Explorer”](#) na stronie 6.

Zadania pokrewne

[Instalowanie i deinstalowanie produktu IBM MQ w systemie Linux](#)

[Instalowanie i deinstalowanie produktu IBM MQ w systemie Windows](#)

[Instalowanie programu IBM MQ Explorer jako aplikacji autonomicznej w systemie Linux i Windows](#)

Informacje pokrewne

[Wymagania systemu Windows 8](#)

[Wymagania systemu Windows 10](#)

Nowości i zmiany w programie IBM MQ Explorer

Informacje o głównych nowych i zmodyfikowanych funkcjach w programie IBM MQ Explorer

Nowe funkcje w produkcie IBM MQ Explorer for IBM MQ 9.1

Zmiana wersji platformy Eclipse, na której zbudowano program IBM MQ Explorer

Od wersji IBM MQ 9.1.0 program IBM MQ Explorer jest oparty na platformie Eclipse 4.7.3, a nie Eclipse 4.6.3.

V 9.1.4 Od wersji IBM MQ 9.1.4 program IBM MQ Explorer jest oparty na platformie Eclipse 4.8, a nie Eclipse 4.7.3. Ta zmiana poziomu platformy Eclipse dotyczy tylko wersji Continuous Delivery. W przypadku wersji Long Term Support używany jest poziom platformy Eclipse 4.7.3.

V 9.1.5 Od wersji IBM MQ 9.1.5 program IBM MQ Explorer jest oparty na platformie Eclipse 4.11, a nie Eclipse 4.8. Ta zmiana poziomu platformy Eclipse dotyczy tylko wersji Continuous Delivery. W przypadku wersji Long Term Support używany jest poziom platformy Eclipse 4.7.3.

V 9.1.4 Zmiany w mechanizmie dostarczania aktualizacji autonomicznego produktu IBM MQ Explorer

Począwszy od wersji IBM MQ 9.1.4 autonomiczny produkt IBM MQ Explorer, znany wcześniej jako pakiet serwisowy MSOT, jest dostępny jako aplikacja autonomiczna w [Centrum poprawek](#). Pakiet SupportPac MSOT nie jest już dostępny w serwisie pobierania produktu IBM.

Więcej informacji na temat wymagań instalacji zawierają sekcje [“Wymagania instalacyjne programu IBM MQ Explorer”](#) na stronie 5 i [“Instalowanie programu IBM MQ Explorer w środowiskach Eclipse”](#) na stronie 13.

Nowe funkcje w produkcie IBM MQ Explorer for IBM MQ 9.0.4

Program IBM MQ Explorer jest oparty na platformie Eclipse 4.6.3, a nie Eclipse 4.4.2.

Więcej informacji na temat wymagań instalacji zawierają sekcje [“Wymagania instalacyjne programu IBM MQ Explorer”](#) na stronie 5 i [“Instalowanie programu IBM MQ Explorer w środowiskach Eclipse”](#) na stronie 13.

Nowe funkcje w produkcie IBM MQ Explorer for IBM MQ 9.0

Program IBM MQ Explorer jest oparty na platformie Eclipse 4.4.2, a nie Eclipse 4.3.2.

Więcej informacji na temat wymagań instalacji zawierają sekcje [“Wymagania instalacyjne programu IBM MQ Explorer”](#) na stronie 5 i [“Instalowanie programu IBM MQ Explorer w środowiskach Eclipse”](#) na stronie 13.

Nowe funkcje w produkcie IBM MQ Explorer for IBM MQ 8.0

Program IBM MQ Explorer jest oparty na platformie Eclipse 4.3.1, a nie Eclipse 3.6.2.

Więcej informacji na temat wymagań instalacji zawierają sekcje “Wymagania instalacyjne programu IBM MQ Explorer” na stronie 5 i “Instalowanie programu IBM MQ Explorer w środowiskach Eclipse” na stronie 13.

Obsługa kierowania hostami tematów w przypadku klastrów publikowania/subskrybowania

W poprzednich wersjach po skonfigurowaniu tematu klastra w menedżerze kolejek wszystkie menedżery kolejek w klastrze otrzymywały informację o wszystkich pozostałych menedżerach kolejek w klastrze. Podczas wykonywania operacji publikowania i subskrypcji każdy menedżer kolejek nawiązuje następnie bezpośrednie połączenie ze wszystkimi pozostałymi menedżerami. To podejście jest nadal dostępne w produkcie IBM MQ 8.0, gdzie jest nazywane *kierowaniem bezpośrednim*.

W produkcie w wersji IBM MQ 8.0 dodano także alternatywne podejście nazywane *kierowaniem hostami tematów*. W przypadku tego podejścia wszystkie menedżery kolejek w klastrze otrzymują informację o menedżerach kolejek klastra, które udostępniają definicje kierowanych tematów. Podczas wykonywania operacji publikowania i subskrypcji menedżery kolejek w klastrze nawiązują połączenie tylko z tymi menedżerami kolejek hostów tematów, a nie bezpośrednio ze sobą. Menedżery kolejek hostów tematów są odpowiedzialne za kierowanie publikacji z menedżerów kolejek, na których publikacje są publikowane, do menedżerów kolejek ze zgodnymi subskrypcjami.

Na potrzeby kierowania hostami tematów dodano następujące parametry:

- **Cluster publication route.** Zachowanie kierowania publikacji między menedżerami kolejek w klastrze. Ten parametr należy ustawić na karcie klastra obiektu tematu. Jest on wyświetlany na tej karcie podczas wyświetlania tematów klastra.
- **Cluster object state.** Bieżący stan definicji tematu klastra. Jest on wyświetlany na karcie klastra obiektu tematu i podczas wyświetlania tematów klastra.
- **Version.** Wersja instalacji produktu IBM MQ, z którą powiązany jest menedżer kolejek klastra. Ten parametr jest wyświetlany na karcie kanałów nadawczych klastra podczas wyświetlania klastrów menedżera kolejek.

Obsługa umożliwiająca lepsze poznanie wielkości systemu

Następujące parametry zostały dodane do zgłaszanych informacji o publikowaniu/subskrybowaniu. Są one wyświetlane na stronie statusu Publikowanie/subskrypcja danego menedżera kolejek.

- **Sub count.** Wyświetla łączną liczbę subskrypcji w lokalnym drzewie tematów.
- **Topic count.** Wyświetla łączną liczbę węzłów tematu w lokalnym drzewie tematów.

Więcej informacji na ten temat zawiera sekcja “Atrybuty statusu mechanizmu publikowania/subskrypcji menedżera kolejek” na stronie 591.

Właściwości szczegółów nowego połączenia

Więcej informacji na ten temat zawiera sekcja “Właściwości szczegółów połączenia” na stronie 525.

CHKLOCL

Ustawienie dla parametru CHKLOCL opcji Wymagane dla administratorów lub Wymagane dla wszystkich uniemożliwia lokalne administrowanie menedżerem kolejek za pomocą komend `runmqsc`, chyba że zostanie określony parametr `-u identyfikator_użytkownika` w wierszu komendy `runmqsc`.

Więcej informacji na ten temat zawiera opis parametru CHKLOCL klienta MQSC w sekcji “Strona ID użytkownika i hasło” na stronie 478 rozdziału “Właściwości informacji uwierzytelniających” na stronie 475.

Połączenia menedżera kolejek zdalnych z włączonymi zabezpieczeniami

Specyfikacja szyfrowania połączeń SSL RC2_MD5_EXPORT nie jest już obsługiwana. Dla połączeń korzystających z tej specyfikacji szyfrowania zaimportowanych do programu IBM MQ Explorer w wersji IBM MQ 8.0 ustawienie specyfikacji szyfrowania połączeń SSL jest puste. Należy wybrać nową specyfikację szyfrowania.

Jeśli połączenie korzystające z tej specyfikacji szyfrowania zostanie zaimportowane do programu IBM MQ Explorer 8, a następnie użyte w niezmienionej postaci, zostanie wyświetlone okno dialogowe z komunikatem o błędzie AMQ4199 programu IBM MQ.

Dezaktualizacja określonych zestawów algorytmów szyfrowania SSLv3

Trzy specyfikacje szyfrowania SSL wymienione w sekcji [Java i JMS: zmiany w obsłudze zestawu algorytmów szyfrowania](#) w dokumentacji produktu IBM MQ 8.0 nie są już obsługiwane.

Istnieje jednak możliwość włączenia innych szyfrów SSLv3. Więcej informacji zawiera sekcja [Dezaktualizacja: szyfry SSLv3](#) w dokumentacji produktu IBM MQ 8.0



Nowości dla systemu z/OS

W przypadku systemu z/OS następujące zmiany są opisane w sekcjach [“Właściwości menedżera kolejek”](#) na stronie 355 i [“Właściwości kanału”](#) na stronie 417:

- Nowa sekcja [“Monitorowanie statystyk \(z/OS\)”](#) na stronie 397.
- Dodano odsyłacz z sekcji [“Monitorowanie statystyk \(wersja wieloplatformowa\)”](#) na stronie 377 do sekcji [“Monitorowanie statystyk \(z/OS\)”](#) na stronie 397.
- Nowe parametry **Security policies**, ***Maximum ACE pool size (KB)** i **Excluded operator messages** zostały dodane do [“System \(z/OS\)”](#) na stronie 401.
- Opis parametru **Channel statistics** w sekcji [“Strona Statystyka”](#) na stronie 438 został rozszerzony.
- Dodano wyjaśnienia dotyczące parametru **Cluster channel names** dla systemu z/OS. Więcej informacji na ten temat zawiera opis atrybutu `Cluster channel names` w publikacji [“Strona Rozszerzone”](#) na stronie 407 produktu [“Właściwości kolejek produktu IBM MQ”](#) na stronie 405.

Nowe funkcje w produkcie IBM MQ Explorer for IBM WebSphere MQ 7.5

Integracja produktów Managed File Transfer i Advanced Message Security

Najważniejszą nową cechą produktu IBM WebSphere MQ 7.5 jest integracja funkcji produktów Managed File Transfer i Advanced Message Security, do korzystania z których są wymagane uprawnienia wynikające z odpowiednich umów licencyjnych. Wymagane komponenty wybiera się w ramach jednej instalacji.

Rozszerzenia Managed File Transfer i Advanced Message Security są zawsze obecne w programie IBM MQ Explorer, zarówno w komponencie serwera, jak i wersji autonomicznej z pakietu serwisowego MSOT, i stają się aktywne w miarę potrzeb. Użytkownik zawsze widzi węzeł Managed File Transfer w widoku IBM MQ Explorer **Navigator**.

Jeśli na komputerze znajduje się istniejąca konfiguracja przesyłania plików zarządzanych, utworzona na podstawie wcześniejszego oddzielnego produktu, jest ona automatycznie otwierana w węźle Managed File Transfer. Kliknięcie węzła prawym klawiszem myszy powoduje natomiast otwarcie kreatora nowej konfiguracji, w którym można wybrać menedżer kolejek koordynacji i menedżer kolejek komend. Ta funkcja jest użyteczna, jeśli program IBM MQ Explorer jest używany do nawiązywania połączenia z menedżerami kolejek zdalnych, które zostały skonfigurowane do użycia z produktem Managed File Transfer. Po przygotowaniu konfiguracji program IBM MQ Explorer umożliwia wykonanie wielu operacji, w tym zaplanowanie przesyłania i monitorowanie jego postępu.

Produkt Advanced Message Security zapewnia wysoki poziom ochrony poufnych danych, które przepływają przez sieć produktu IBM WebSphere MQ. Komunikaty mogą być jednocześnie zaszyfrowane i podpisane, więc można potwierdzić tożsamość nadawcy. Jeśli program IBM MQ Explorer łączy się z menedżerem kolejek, jeśli wykryje on możliwość Advanced Message Security w menedżerze kolejek, dodaje węzeł **Security Policies** w widoku nawigatora pod menedżerem kolejek. Z tego poziomu można utworzyć strategię bezpieczeństwa do ochrony konkretnych kolejek.

Ulepszona obsługa wielu wersji

Kolejną ważną nową cechą tej wersji programu IBM MQ Explorer jest ulepszona obsługa wielu wersji. Produkt IBM WebSphere MQ 7.1 umożliwia zainstalowanie wielu kopii produktu IBM WebSphere MQ

na tym samym komputerze. Ulepszone funkcje programu IBM MQ Explorer jeszcze bardziej ułatwiają pracę z wieloma instalacjami produktu IBM WebSphere MQ.

Na ekranie **Powitanie** znajduje się obecnie nowy odsyłacz do opcji **Wyświetl instalacje**. Kliknięcie tego odsyłacza powoduje wyświetlenie wszystkich instalacji produktu IBM WebSphere MQ. Każda instalacja może mieć własną kopię programu IBM MQ Explorer, więc instalacja z uruchomionym programem IBM MQ Explorer jest wyświetlana jako pierwsza. Wszystkie inne instalacje są wyświetlane w drugiej tabeli. Każda instalacja ma nazwę, wersję i ścieżkę instalacji oraz opcjonalnie opis. Jedna z instalacji może być ustawiona jako podstawowa na danym komputerze (ustawienie instalacji jako podstawowej powoduje konfigurację różnych ustawień dla całego systemu, takich jak zmienne środowiskowe w systemach Windows). Parametr **State** ma wartość Available, chyba że występuje problem z instalacją, a parametr **Identifiler** jest przydzielany w czasie instalacji i przeznaczony do użytku wewnętrznego.

W oknie dialogowym jest dostępna nowa funkcja **Prześlij menedżery kolejek do tej instalacji**. Ten element sterujący otwiera nowy kreator, który można również otworzyć, klikając prawym przyciskiem myszy węzeł Queue Managers w drzewie nawigatora i wybierając opcję **Przełącz menedżery kolejek ...**. Nowy kreator umożliwia przesłanie co najmniej jednego menedżera kolejek z innych instalacji do bieżącej instalacji. Kreator jest odpowiednikiem komendy **setmqm**, ale nie trzeba podawać wymaganych ścieżek i parametrów. Przesłać można tylko zatrzymane menedżery kolejek. Działające menedżery kolejek są wyświetlane tylko informacyjnie. Menedżery kolejek można umieścić tylko w bieżącej instalacji, nie można ich wysłać do innych instalacji. Po kliknięciu przycisku Transferkomenda **setmqm** zostanie wywołana z wybranymi menedżerami kolejek. Jeśli operacja powiedzie się, drzewo widoku Nawigator zostaje zaktualizowane i uwzględnia przesłane menedżery kolejek. W przypadku problemów zostaje wyświetlone okno dialogowe z komunikatem o błędzie komendy. Aby przesłać menedżery kolejek, można też użyć metody przeciągnij i upuść oraz funkcji importowania i eksportowania w programie IBM MQ Explorer. Aby użyć metody przeciągnij i upuść, należy uruchomić dwie instancje programu IBM MQ Explorer jednocześnie - z różnych instalacji. Następnie można przeciągnąć zatrzymany menedżer kolejek z jednej instalacji i upuścić go w folderze menedżerów kolejek drugiej instalacji. Zostanie wtedy wyświetlone okno dialogowe potwierdzenia.

W przypadku eksportowania ustawień programu IBM MQ Explorer do pliku w kategorii **Informacje o połączeniu** jest obecnie dostępna opcja zapisania szczegółów dla menedżerów kolejek lokalnych. Jeśli plik jest następnie importowany do programu IBM MQ Explorer z innej instalacji, zostaje wyświetlone to samo zapytanie co przy przesyłaniu menedżera kolejek. Wyeksportowany plik XML można przeciągnąć do programu IBM MQ Explorer, aby zainicjować importowanie.

Zmniejszenie nakładu pracy

Aby zmniejszyć nakład pracy wymagany do obsługi widoku Nawigator, ograniczono ilość zachowywanych na dysku informacji o stanie widoku Nawigator w programie IBM MQ Explorer. Ta zmiana spowodowała, że stan rozwinięcia węzłów drzewa w widoku Nawigator nie jest zachowywany po restarcie programu IBM MQ Explorer.

Nowe funkcje w produkcie IBM MQ Explorer for IBM WebSphere MQ 7.1

W następującej tabeli przedstawiono dodatkowe zadania, które można wykonać przy użyciu programu IBM MQ Explorer w produkcie IBM WebSphere MQ 7.1.

W wersji IBM WebSphere MQ 7.1 zmieniono sposób organizacji pakietu programu IBM MQ Explorer na samodzielny, dzięki czemu nie ma już potrzeby instalowania osobnego pakietu dla technologii Eclipse.

Możliwości produktu IBM WebSphere MQ 7.1 w zakresie obsługi wielu wersji pozwalają na instalowanie kopii programu IBM MQ Explorer w ramach każdej instalacji produktu IBM WebSphere MQ i jej niezależne uruchamianie. Użytkownik może wyświetlać właściwości instalacji menedżerów kolejek lokalnych i zdalnych.

W produkcie IBM MQ Explorer wprowadzono udoskonalenia w zakresie wydajności dla produktu IBM WebSphere MQ 7.1, w różnych obszarach. Skrócono czas uruchamiania, a większość operacji obejmujących wiele menedżerów kolejek trwa teraz krócej, w tym nawiązywanie połączeń z menedżerami kolejek zdalnych z użyciem wyboru wielokrotnego oraz zarządzanie listą menedżerów kolejek w widoku

Nawigator. Czas potrzebny do zapewnienia tabel z wieloma obiektami, takimi jak kolejki, jest również krótszy.

Uwaga: Niektóre z odsyłaczy w tym temacie działają tylko wtedy, jeśli zostaną kliknięte w zainstalowanym programie IBM MQ Explorer. W przypadku tego materiału w postaci elektronicznej niektóre odsyłacze mogą nie działać.

| Nowe funkcje w programie IBM WebSphere MQ 7.1 | Więcej informacji |
|--|---|
| Obsługa wielu instalacji. | Patrz “Wiele instalacji programu IBM MQ Explorer” na stronie 12. |
| Instalowanie w środowiskach Eclipse. | Patrz “Instalowanie programu IBM MQ Explorer w środowiskach Eclipse” na stronie 13. |

| Nowe funkcje od IBM WebSphere MQ 6.x | Więcej informacji |
|--|--|
| Tworzenie i konfigurowanie definicji usług produktu IBM WebSphere MQ przy użyciu programu IBM MQ Explorer. | Patrz “Tworzenie i konfigurowanie definicji usług” na stronie 228. |
| Tworzenie i konfigurowanie obiektów administrowanych produktu IBM WebSphere MQ przy użyciu programu IBM MQ Explorer. | Patrz “Tworzenie i konfigurowanie obiektów administrowanych JMS” na stronie 201. |
| Zarządzanie uprawnieniami do obiektów produktu IBM WebSphere MQ za pomocą usługi autoryzacji programu IBM MQ Explorer. | Patrz “Zarządzanie uprawnieniami obiektów za pomocą usługi autoryzacji” na stronie 161. |
| Testowanie definicji obiektu pod kątem problemów oraz pisanie testów wymuszających reguły w definicjach obiektów. | Patrz “Testowanie definicji obiektu pod kątem problemów” na stronie 53. |
| Skonfiguruj mechanizm publikowania/subskrypcji produktu IBM WebSphere MQ w produkcie IBM MQ Explorer. | Patrz “Właściwości menedżera kolejek” na stronie 355. |
| Uzyskiwanie pomocy kontekstowej za pośrednictwem pomocy wywoływanej w programie IBM MQ Explorer. | Gdy kursor znajduje się w oknie dialogowym lub nad elementem drzewa, należy nacisnąć klawisz F1 w przypadku systemu Windows lub klawisze Ctrl+F1 w przypadku systemu Linux (platformy x86 i x86-64), aby wyświetlić pomoc wywoływaną. Pomoc wywoływana zawiera skrótowy opis i kilka odsyłaczy do dodatkowych informacji pomocy programu IBM MQ Explorer. W oknach dialogowych znajduje się teraz mała ikona pomocy, której kliknięcie powoduje wyświetlenie pomocy wywoływanej (można ją również wyświetlić, naciskając klawisz F1 lub klawisze Ctrl-F1). Patrz sekcja “Wyświetlanie pomocy kontekstowej (pomocy w oknie wywoływanym)” na stronie 15. |
| Tworzenie i konfigurowanie obiektów administrowanych produktu IBM WebSphere MQ classes for JMS przy użyciu programu IBM MQ Explorer. | Patrz “Tworzenie i konfigurowanie obiektów administrowanych JMS” na stronie 201. |
| Zarządzanie uprawnieniami do obiektów produktu IBM WebSphere MQ za pomocą usługi autoryzacji programu IBM MQ Explorer. | Patrz “Zarządzanie uprawnieniami obiektów za pomocą usługi autoryzacji” na stronie 161. |

| Nowe funkcje od IBM WebSphere MQ 6.x | Więcej informacji |
|--|---|
| Grupowanie menedżerów kolejek w folderach i wykonywanie działań na wszystkich menedżerach kolejek w danym zestawie. Menedżery kolejek należące do poszczególnych aplikacji, działów lub firm można pogrupować razem. | Patrz “Tworzenie i konfigurowanie zestawu menedżera kolejek” na stronie 233. |
| Ściśle zintegrowana obsługa przesyłania komunikatów typu publikowanie/subskrypcja, która upraszcza projektowanie, konfigurację i instalację usługi przesyłania komunikatów sterowanej zdarzeniami. | Patrz “Konfigurowanie usługi przesyłania komunikatów w trybie publikowania i subskrypcji” na stronie 111. |
| Optymalizacje dla warstwy JMS ściśle integrujące usługi JMS z wewnętrznymi mechanizmami menedżera kolejek produktu IBM WebSphere MQ. Administracja i zabezpieczenia funkcji publikowania i subskrypcji oraz funkcji przesyłania komunikatów JMS i XMS skonsolidowane ze standardowym modelem IBM WebSphere MQ. | Patrz “Tworzenie i konfigurowanie obiektów administrowanych JMS” na stronie 201. |
| Na stronach powitalnych można łatwo i szybko znaleźć odsyłacze do kursów, aplikacji i materiałów edukacyjnych. | Patrz “IBM MQ Explorer - wprowadzenie” na stronie 5. |

Odsyłacze pokrewne

[“Ikony w programie IBM MQ Explorer”](#) na stronie 316

W programie IBM MQ Explorer używa się ikon do przedstawiania różnych obiektów, takich jak menedżery kolejek, kolejki i kanały.

Linux

Uruchamianie programu IBM MQ Explorer

Program IBM MQ Explorer można uruchomić z menu systemowego w systemie Linux lub z menu Start w systemie Windows. Można również użyć komendy **MQExplorer** lub, jeśli IBM MQ Explorer zainstalowano jako część pełnej instalacji serwera IBM MQ, komendy **strmqcfcg**.

Procedura

- Aby uruchomić program IBM MQ Explorer przy użyciu menu systemowego w systemie Linux lub menu Start w systemie Windows, należy kliknąć lewym przyciskiem myszy instalację, która ma zostać uruchomiona.

Linux

W systemie Linux pozycja menu systemowego dla programu IBM MQ Explorer jest dodawana do kategorii **Programowanie**. Miejsce wyświetlania tej opcji w menu systemowym zależy od dystrybucji systemu Linux (SUSE lub Red Hat®) oraz od środowiska pulpitu (GNOME lub KDE).

- W systemie SUSE kliknij lewym przyciskiem myszy opcję **Komputer > Więcej aplikacji ...** i znajdź instalację produktu IBM MQ Explorer, która ma zostać uruchomiona, w kategorii **Programowanie**.
- W dystrybucji Red Hat instalację programu IBM MQ Explorer, która ma zostać uruchomiona, można znaleźć w obszarze **Aplikacje > Programowanie**.

Windows

W systemie Windows należy otworzyć menu Start i wybrać pozycję instalacji programu IBM MQ Explorer w ramach grupy produktu **IBM MQ** odpowiadającej instalacji, która ma zostać uruchomiona. Każda wyświetlona instancja programu IBM MQ Explorer jest identyfikowana przez nazwę wybraną przez użytkownika dla danej instalacji.

- Aby uruchomić program IBM MQ Explorer z wiersza komend, należy użyć komendy **MQExplorer** lub, jeśli IBM MQ Explorer zainstalowano jako część pełnej instalacji serwera IBM MQ, komendy **strmqcfcg**.

Linux

W systemach Linux:

- Jeśli używany jest program IBM MQ Explorer, który został zainstalowany w ramach pełnej instalacji serwera IBM MQ, komenda **MQExplorer** lub komenda **strmqcfcg** znajduje się w katalogu `MQ_INSTALLATION_PATH/bin`, gdzie `MQ_INSTALLATION_PATH` jest ścieżką instalacyjną produktu IBM MQ.
- Jeśli zainstalowano autonomiczne rozwiązanie IBM MQ Explorer (MSOT SupportPac), program **MQExplorer** znajduje się w katalogu `MQ_EXPLORER_INSTALLATION_PATH`, gdzie `MQ_EXPLORER_INSTALLATION_PATH` jest ścieżką instalacyjną IBM MQ Explorer (MSOT SupportPac).

Windows W systemie Windows:

- Jeśli produkt IBM MQ Explorer został zainstalowany jako część pełnej instalacji serwera IBM MQ, komenda **MQExplorer.exe** jest zapisywana w `MQ_INSTALLATION_PATH/bin64`, a komenda **strmqcfcg** jest przechowywana w `MQ_INSTALLATION_PATH/bin`, gdzie `MQ_INSTALLATION_PATH` jest ścieżką instalacyjną IBM MQ.
- Jeśli zainstalowano autonomiczne rozwiązanie IBM MQ Explorer (MSOT SupportPac), program `MQExplorer.exe` znajduje się w katalogu `MQ_EXPLORER_INSTALLATION_PATH`, gdzie `MQ_EXPLORER_INSTALLATION_PATH` jest ścieżką instalacyjną IBM MQ Explorer (MSOT SupportPac).

Plik `MQExplorer.exe` (komenda **MQExplorer**) obsługuje standardowe opcje środowiska wykonawczego Eclipse, w tym następujące:

-clean

Służy do czyszczenia pamięci podręcznych, które są używane przez środowisko wykonawcze Eclipse do przechowywania rozstrzygnięć zależności pakunków i danych rejestru rozszerzeń platformy Eclipse. Użycie tej opcji wymusza ponowne zainicjowanie tych pamięci podręcznych przez środowisko Eclipse.

-initialize

Służy do inicjowania działającej konfiguracji. Wszystkie pamięci podręczne i struktury danych środowiska wykonawczego są odświeżane. Żadne dane konfiguracyjne zdefiniowane przez użytkownika lub przez wtyczkę nie są czyszczone. Nie są uruchamiane żadne aplikacje, specyfikacje produktów są ignorowane i nie jest prezentowany interfejs użytkownika (na przykład nie jest wyświetlany ekran powitalny).

Więcej informacji o komendzie **MQExplorer** zawiera sekcja [MQExplorer \(uruchamianie IBM MQ Explorer\)](#). Więcej informacji o komendzie **strmqcfcg** zawiera sekcja [strmqcfcg](#).

Co dalej

Więcej informacji o konfiguracjach z więcej niż jedną instalacją programu IBM MQ zawiera sekcja [“Wiele instalacji programu IBM MQ Explorer”](#) na stronie 12.

Do śledzenia programu IBM MQ Explorer można użyć jednej z następujących komend:

- **Linux** W systemie Linux — komendy **runwithtrace**.
- **Windows** W systemie Windows — komendy **runwithtrace.cmd**.

Więcej informacji na ten temat zawiera [“Rozwiązywanie problemów”](#) na stronie 264.

Wiele instalacji programu IBM MQ Explorer

Instalację programu IBM MQ Explorer można dołączyć do każdej instalacji produktu IBM MQ w systemie. Każda instalacja programu IBM MQ Explorer jest częścią oddzielnej instalacji produktu IBM MQ, więc używa własnego obszaru roboczego.

Jeśli w systemie istnieje wiele instalacji programu IBM MQ Explorer, w danej instalacji programu IBM MQ Explorer są wyświetlane tylko te lokalne menedżery kolejek, które są z nią powiązane.

Kopiowanie ustawień między instalacjami programu IBM MQ Explorer

Program IBM MQ Explorer przechowuje ustawienia w obszarze roboczym. Ten obszar roboczy jest identyfikowany według nazwy instalacji produktu IBM MQ, która jest z nim powiązana. Znajduje się on w katalogu głównym w ścieżce IBM/WebSphereMQ/workspace-Installation1. W tym przykładzie nazwa obszaru roboczego powiązane z obszarem roboczym to Installation1.

Podczas uruchamiania program IBM MQ Explorer wykrywa, czy w systemie istnieją jakiegokolwiek obszary robocze z poprzednich instalacji produktu IBM MQ. Jeśli zostanie wykryty obszar roboczy z instalacji produktu w wersji wcześniejszej niż IBM WebSphere MQ 7.1 bez istniejącej powiązanej z nim instalacji produktu, ustawienia zostaną automatycznie skopiowane.

Jeśli jest dostępny co najmniej jeden obszar roboczy z wcześniejszych instalacji produktu IBM MQ i program IBM MQ Explorer, można skopiować ustawienia z jednego z nich lub utworzyć nowy obszar roboczy. Podczas uruchamiania jest wyświetlane okno dialogowe z listą dostępnych obszarów roboczych. Każdy obszar roboczy jest identyfikowany według nazwy powiązanej z nim instalacji produktu IBM MQ.

Jeśli użytkownik wybierze opcję kopiowania ustawień z wcześniejszego obszaru roboczego, kopiowane ustawienia są używane tylko przez produkt IBM WebSphere MQ 7.1 z produktu IBM MQ Explorer :

- Preferencje programu IBM MQ Explorer
- Konfiguracje testów programu IBM MQ Explorer
- Połączenia zdalnego menedżera kolejek
- Zestawy menedżerów kolejek
- Schematy i filtry
- Obiekty administratora usług JMS
- Repozytoria definicji usług
- Dane produktu IBM Integration Bus (jeśli ma zastosowanie)
- Dane produktu Managed File Transfer (jeśli ma zastosowanie)
- Pakiet serwisowy MSOP (jeśli ma to zastosowanie)

Z obszaru roboczego nie zostaną skopiowane następujące ustawienia:

- Wszystkie preferencje niezwiązane z produktami IBM MQ Explorer, IBM Integration Bus lub Managed File Transfer.
- Wszystkie projekty niezwiązane z repozytoriami definicji usług
- Wyniki testów programu IBM MQ Explorer.
- Wszystkie inne ustawienia środowiska Eclipse, w tym widoki i zmiany perspektywy
- Wszystkie inne pakiety serwisowe lub rozszerzenia programu IBM MQ Explorer. Dodatki te należy ponownie zainstalować, jeśli mają być używane z nowym obszarem roboczym.

Instalowanie programu IBM MQ Explorer w środowiskach Eclipse

Program IBM MQ Explorer można zainstalować we własnym środowisku Eclipse lub w produkcie opartym na platformie Eclipse, aby ułatwić tworzenie aplikacji Java lub własnych rozszerzeń.

Zanim rozpocznie

 Jeśli jest używany system Windows z włączoną funkcją Kontrola konta użytkownika (UAC) i oparty na technologii Eclipse produkt jest zainstalowany w katalogu objętym kontrolą konta użytkownika, na przykład C:\Program Files, produkt oparty na technologii Eclipse należy uruchomić z podniesionymi uprawnieniami (**Uruchom jako administrator**) przed zainstalowaniem na nim programu IBM MQ Explorer. Po zainstalowaniu produktu można go uruchamiać bez podniesionych uprawnień.

Informacje na temat poziomu platformy Eclipse, na podstawie której został zbudowany program IBM MQ Explorer, zawiera sekcja [“Nowości i zmiany w programie IBM MQ Explorer”](#) na stronie 6.

Uwaga: Przed umieszczeniem wtyczek programu IBM MQ Explorer we własnym środowisku Eclipse lub w produkcie opartym na platformie Eclipse należy zapoznać się z raportem Szczegółowe wymagania systemowe dla używanej platformy i wersji produktu IBM MQ (więcej informacji zawiera sekcja [Wymagania systemowe produktu IBM MQ](#)).

Informacje na temat środowisk, w których są obsługiwane wtyczki programu IBM MQ Explorer, zawiera *sekcja Narzędzia programistyczne na karcie Obsługiwane oprogramowanie* w raporcie Szczegółowe wymagania systemowe produktu IBM MQ.

Aby można było używać pełnego zestawu algorytmów szyfrowania i działać zgodnie z wymaganiami standardu FIPS 140-2 lub Suite-B, wymagane jest odpowiednie środowisko Java runtime environment (JRE). IBM Odpowiednią obsługę zapewnia produkt Java 7 Service Refresh 4 z pakietem poprawek Fix Pack na poziomie 2 lub wyższym środowiska IBM JRE. Więcej informacji na ten temat zawiera sekcja *Java section of the Supported Software tab* (Sekcja Java obsługiwanego oprogramowania) w raporcie IBM MQ Detailed System Requirements (Szczegółowe informacje o wymaganiach systemowych).

O tym zadaniu

Program IBM MQ Explorer jest oparty na technologii Eclipse (built on Eclipse) i jest autonomiczną aplikacją korzystającą z platformy Eclipse Rich Client Platform. Produkt IBM MQ Explorer można również zainstalować we własnym kompatybilnym środowisku produktu Eclipse lub w produkcie opartym na produkcie Eclipse w celu ułatwienia tworzenia aplikacji Java w IBM MQ lub tworzenia własnych rozszerzeń IBM MQ Explorer.

Procedura

Aby zainstalować program IBM MQ Explorer w kompatybilnym środowisku opartym na technologii Eclipse:

1. W środowisku Eclipse kliknij opcję **Pomoc**, a następnie kliknij opcję **Instaluj nowe oprogramowanie**.
2. Kliknij opcję **Dodaj**, a następnie kliknij przycisk **Archiwum** i przejdź do katalogu `mqexplorer/eclipse` w katalogu instalacyjnym produktu IBM MQ. Wybierz plik `MQExplorerSDK.zip`.
3. Opcjonalnie wpisz nazwę lokalnego serwisu i kliknij przycisk **OK**.
4. Zostanie wyświetlona kategoria **MQ Explorer**. Rozwiń tę kategorię i wybierz pozycję **MQ Explorer** (opcjonalnie można wybrać tłumaczenia).
5. Kliknij przycisk **Dalej** i postępuj zgodnie z instrukcjami. Następnie kliknij przycisk, aby zrestartować środowisko Eclipse (lub produkt oparty na technologii Eclipse).
Jeśli instalacja nie powiedzie się z powodu braku pakunku, na przykład `org.eclipse.draw2d`, należy zainstalować narzędzia Eclipse Graphical Editing Framework (GEF).
6. Program IBM MQ Explorer jest dostępny jako osobna perspektywa. Aby ją wyświetlić, kliknij opcję **Otwórz perspektywę**, a następnie kliknij opcję **Inne**.

Co dalej

W przypadku menedżerów kolejek lokalnych ta procedura jest wystarczająca, jeśli program IBM MQ Explorer jest używany do administrowania menedżerami kolejek zdalnych. Jeśli trzeba administrować menedżerami kolejek lokalnych, należy uruchomić produkt oparty na technologii Eclipse z wymaganymi ustawieniami środowiskowymi dla danego systemu operacyjnego. Ponadto produkt oparty na platformie Eclipse musi być aplikacją 64-bitową, aby zachować zgodność z 64-bitowymi menedżerami kolejek lokalnych.

 W systemie Windows do zmiennej środowiskowej PATH należy dopisać katalogi `bin64` i `java/lib64` używanej instalacji produktu IBM MQ. Komenda **setmqenv** umożliwia wykonanie tej czynności przed uruchomieniem produktu opartego na technologii Eclipse w tym samym wierszu komend. Na przykład jeśli produkt IBM MQ jest zainstalowany w katalogu `C:\Program Files\IBM\MQ`, wprowadź następującą komendę:

```
C:\Program Files\IBM\MQ\bin\setmqenv -s
```

Linux W systemach Linux x86_64 przed uruchomieniem produktu opartego na technologii Eclipse należy dopisać do zmiennej środowiskowej LD_LIBRARY_PATH katalogi java/lib64 i lib64 używanej instalacji produktu IBM MQ. Na przykład jeśli produkt IBM MQ jest zainstalowany katalogu /opt/mqm:

```
export LD_LIBRARY_PATH=/opt/mqm/java/lib64:/opt/mqm/lib64:$LD_LIBRARY_PATH
```

Zadania pokrewne

“Używanie usługi śledzenia programu IBM MQ Explorer w innych środowiskach Eclipse” na stronie 266
Zainstalowanie programu IBM MQ Explorer we własnym środowisku Eclipse lub w produkcie opartym na technologii Eclipse ułatwia programowanie aplikacji Java oraz programowanie własnych rozszerzeń.

Wyświetlanie pomocy kontekstowej (pomocy w oknie wywoływanym)

Podczas pracy z programem IBM MQ Explorer użytkownik może w dowolnej chwili uzyskać pomoc kontekstową.

O tym zadaniu

W kreatorach pomoc jest wyświetlana na banerze kreatora, a w pozostałych częściach programu IBM MQ Explorer - jako pomoc w oknie wywoływanym. Pomoc w oknie wywoływanym może być wyświetlana na dwa różne sposoby, w zależności od miejsca, w którym zażądano jej wyświetlenia, oraz od ustawionych domyślnych preferencji. Tymi sposobami są:

- Małe, żółte okienka zawierające zwięzły opis, wyjaśnienia lub instrukcje odnoszące się do aktywnej części interfejsu.
- Sekcja, która wysuwa się z bocznej części bieżącego okna dialogowego lub perspektywy, zawierających zwięzły opis, wyjaśnienia lub instrukcje odnoszące się do aktywnej części interfejsu.

Pomoc w oknie wywoływanym zawiera zwykle również odsyłacz hipertekstowy prowadzący do systemu pomocy, który zawiera bardziej szczegółowe informacje.

Pomoc w oknie wywoływanym jest dostępna dla różnych obiektów w interfejsach programu IBM MQ Explorer, na przykład dla folderów, widoków i okien dialogowych właściwości.

Aby wyświetlić pomoc w oknie wywoływanym w programie IBM MQ Explorer:

Procedura

1. Aktywuj część interfejsu, na przykład kliknij folder lub ustaw kursor myszy nad oknem dialogowych właściwości.
2. Wyświetl pomoc w oknie wywoływanym:
 - **Windows** W systemie Windows naciśnij klawisz F1.
 - **Linux** W systemie Linux naciśnij klawisze Ctrl+F1.

Wyniki

Zostanie wyświetlona pomoc w oknie wywoływanym.

Co dalej

Preferencje pomocy w oknie wywoływanym można zmienić po kliknięciu opcji **Okna > Preferencje > Pomoc**.

Zostanie otworzone okno dialogowe **Preferencje pomocy**.

Konfigurowanie produktu IBM MQ przy użyciu programu IBM MQ Explorer

W widoku Nawigatora można użyć okna dialogowego Właściwości do skonfigurowania określonych właściwości produktu IBM MQ, które dotyczą całej instalacji. W razie potrzeby można także skonfigurować właściwości poszczególnych menedżerów kolejek.

O tym zadaniu

Użytkownik może skonfigurować pewne właściwości produktu IBM MQ, które będą miały zastosowanie do całej instalacji produktu IBM MQ na komputerze. Jeśli jest to konieczne, można skonfigurować poszczególne menedżery kolejek w celu nadpisania właściwości produktu IBM MQ.

Aby skonfigurować produkt IBM MQ, wykonaj następujące kroki.

Procedura

1. W widoku Navigator kliknij prawym przyciskiem myszy opcję IBM MQ, a następnie kliknij opcję **Właściwości...** Zostanie otwarte okno dialogowe Właściwości.
2. W oknie dialogowym Właściwości skonfiguruj dowolny z następujących typów właściwości:
 - **Ogólne**: podstawowe właściwości produktu IBM MQ, takie jak domyślne położenie menedżerów kolejek w komputerze.
 - **Rozszerzone**: bardziej zaawansowane właściwości produktu IBM MQ, na przykład sposób wykonywania konwersji znaków nowego wiersza EBCDIC na znaki ASCII.
 - **Wyjścia**: konfigurowanie użycia przez produkt IBM MQ modułów kodu (wyjść) pisanych przez użytkownika.
 - **Domyślne ustawienia dziennika**: zmiana położenia i typu dzienników produktu IBM MQ.
 - **ACPI**: określanie sposobu reakcji produktu IBM MQ na wykonaną przez komputer próbę hibernacji.
 - **Monitor alertów**: konfigurowanie alertów produktu IBM MQ w celu informowania o zaistniałym problemie, takim jak brak wymaganej kolejki.

Wyniki

Każda zmiana wykonana we właściwościach produktu IBM MQ dotyczy wszystkich menedżerów kolejek i obiektów na komputerze, chyba że poszczególne menedżery kolejek zostały skonfigurowane w inny sposób, nadpisując ustawienia produktu IBM MQ.

Tworzenie i konfigurowanie menedżerów kolejek i obiektów



Aby utworzyć, skonfigurować lub usunąć menedżery kolejek i obiekty w programie IBM MQ Explorer, należy użyć widoków Nawigator i Treść.

O tym zadaniu

Wszystkie menedżery kolejek i obiekty, którymi można administrować za pomocą programu IBM MQ Explorer, znajdują w folderach w widoku Nawigator. Na przykład folder **Menedżery kolejek** zawiera wszystkie menedżery kolejek, którymi można administrować za pomocą programu IBM MQ Explorer, a folder **Kanały** zawiera wszystkie kanały menedżerów kolejek. Dla większości folderów po kliknięciu folderu prawym przyciskiem myszy wyświetlane jest menu umożliwiające wykonywanie zadań, takich jak tworzenie nowego obiektu.

Po kliknięciu folderu w widoku Nawigatora wyświetlana jest zawartość folderu w widoku Zawartość. Na przykład po kliknięciu folderu **Kolejki** w widoku Zawartość wyświetlane są kolejki menedżerów kolejek. Użytkownik może następnie kliknąć prawym przyciskiem myszy obiekt w widoku Zawartość, aby wykonać czynności, takie jak otwarcie okna dialogowego właściwości obiektu oraz usuwanie obiektu.

W następujących sekcjach zawarto instrukcje dotyczące tworzenia, konfigurowania i usuwania menedżerów kolejek oraz obiektów w programie IBM MQ Explorer.

- [“Tworzenie obiektu IBM MQ na podstawie obiektu JMS” na stronie 41](#)
- [“Konfigurowanie menedżerów kolejek i obiektów” na stronie 43](#)
- [“Wymuszanie zmian we właściwościach kolejki” na stronie 45](#)
- [“Łańcuchy w oknach dialogowych właściwości” na stronie 624](#)
-  [“Konfigurowanie parametrów systemowych w menedżerach kolejek systemu z/OS” na stronie 49](#)
-  [“Konfigurowanie zabezpieczeń zasobów w menedżerach kolejek w systemie z/OS” na stronie 51](#)
- [“Usuwanie menedżerów kolejek i obiektów” na stronie 48](#)

Obiekty w programie IBM MQ Explorer

W programie IBM MQ Explorer wszystkie menedżery kolejek oraz ich obiekty IBM MQ są zorganizowane w foldery w widoku Nawigator.

Na wielu folderach można wykonywać następujące działania:

- Aby wyświetlić obiekty, kliknij odpowiedni folder, a zawarte w nim obiekty zostaną wyświetlone w widoku Zawartość.
- Aby utworzyć nowe obiekty, kliknij folder prawym przyciskiem myszy.
- Aby skonfigurować lub usunąć obiekt, kliknij obiekt prawym przyciskiem myszy.

Dodatkowe informacje na temat administrowania menedżerami kolejek i ich obiektami znajdują się w następujących sekcjach.

- [Menedżery kolejek](#)
- [Kolejki](#)
- [Tematy](#)
- [Tematy klastra](#)
- [Subskrypcje](#)
- [Kanały \(razem z połączeniami klientów\)](#)
- [Nastuchiwanie](#)
- [Definicje procesów](#)
- [Listy nazw](#)
- [Informacje uwierzytelniające](#)
- [Monitory wyzwalaczy](#)
- [Inicjatory kanałów](#)
- [Usługi niestandardowe](#)
-  [Klasy pamięci masowej](#)
-  [Grupy współużytkowania kolejek](#)
-  [Struktury narzędzia CF](#)
- [Klastry menedżera kolejek](#)
- [Konteksty JMS](#)
- [Fabryki połączeń JMS](#)
- [Obiekty docelowe JMS](#)

Zadania pokrewne

[“Konfigurowanie menedżerów kolejek i obiektów” na stronie 43](#)

Korzystając z okien dialogowych właściwości programu IBM MQ Explorer, można skonfigurować wiele właściwości menedżerów kolejek i ich obiektów.

Menedżery kolejek

Menedżer kolejek jest programem, który dostarcza aplikacjom usługi przesyłania komunikatów. Aplikacje, które używają interfejsu kolejek komunikatów (Message Queue Interface - MQI) mogą umieszczać komunikaty w kolejkach i pobierać komunikaty z kolejek. Menedżer kolejek sprawdza, czy komunikaty są wysyłane do poprawnych kolejek lub czy są kierowane do innego menedżera kolejek.

Menedżer kolejek przetwarza wywołania interfejsu MQI, które są do niego wysyłane oraz komendy, które są wprowadzane do menedżera kolejek (niezależnie od źródła, z którego pochodzą). Menedżer kolejek generuje odpowiednie kody zakończenia dla każdego wywołania lub komendy.

Menedżery kolejek są głównymi komponentami w sieci przesyłania komunikatów produktu IBM MQ. Menedżery kolejek udostępniają inne obiekty w sieci, takie jak kolejki i kanały, które łączą menedżery kolejek. Aby wykonać poniższe zadania, menedżer kolejek musi być uruchomiony:

- Uruchom kanały
- Przetwórz wywołania interfejsu MQI
- Utwórz, usuń lub zmień kolejki i definicje kanału
- Uruchom serwer komend, aby przetworzyć komendy MQSC

Zadania pokrewne

[“Tworzenie i konfigurowanie menedżerów kolejek i obiektów” na stronie 16](#)

Aby utworzyć, skonfigurować lub usunąć menedżery kolejek i obiekty w programie IBM MQ Explorer, należy użyć widoków Nawigator i Treść.

[“Usuwanie menedżerów kolejek i obiektów” na stronie 48](#)

Po usunięciu menedżera kolejek lub obiektu w programie IBM MQ Explorer menedżer kolejek ani obiekt nie będzie już istniał w systemie.

[“Pokazywanie i ukrywanie menedżera kolejek” na stronie 91](#)

Domyślnie w widoku Nawigator wyświetlane są wszystkie menedżery kolejek na komputerze, na którym zainstalowano program IBM MQ Explorer. Jeśli jednak istnieją menedżery kolejek, które nie są obecnie administrowane, można je w razie potrzeby ukryć. Można także wyświetlić lub ukryć zdalne menedżery kolejek.

[“Usuwanie menedżera kolejek” na stronie 102](#)

Menedżer kolejek można usunąć z programu IBM MQ Explorer, jeśli nie ma być on administrowany w programie IBM MQ Explorer.

Odsyłacze pokrewne

[“Właściwości menedżera kolejek” na stronie 355](#)

Istnieje możliwość ustawienia właściwości zarówno dla lokalnego, jak i zdalnego menedżera kolejek.



Kolejki produktu IBM MQ

Kolejka jest kontenerem dla komunikatów. Aplikacje biznesowe, które są połączone z menedżerem kolejek, który udostępnia kolejkę, mogą odtwarzać komunikaty z kolejki lub umieszczać komunikaty w kolejce.

Kolejka ma ograniczoną pojemność, zarówno jeśli chodzi o maksymalną liczbę zachowanych komunikatów, jak i maksymalną wielkość tych komunikatów.

| Typ kolejki | Opis |
|-----------------|---|
| Kolejka lokalna | Kolejka lokalna jest definicją kolejki oraz zbioru komunikatów skojarzonych z kolejką. Menedżer kolejek, który udostępnia kolejkę, otrzymuje komunikaty do kolejek lokalnych. |

| Typ kolejki | Opis |
|---|---|
| Kolejka transmisji | Kolejka transmisji jest specjalnym typem kolejki. Kiedy menedżer kolejek wysła komunikat do kolejki w zdalnym menedżerze kolejek, komunikat jest zachowany lokalnie w kolejce transmisji do momentu, kiedy będzie dostępny zdalny menedżer kolejek. Aby utworzyć kolejkę transmisji, utwórz kolejkę lokalną i zmień jej atrybut Użycie na Transmission. |
| Definicja kolejki zdalnej | Definicje kolejek zdalnych to definicje w lokalnych menedżerach kolejek dotyczące kolejek, które należą do innego menedżera kolejek. Aby wysłać komunikat do kolejki znajdującej się w zdalnym menedżerze kolejek, wysyłający menedżer kolejek musi mieć zdalną definicję kolejki docelowej. |
| Kolejka aliasowa | W rzeczywistości kolejki aliasowe nie są kolejkami, są one dodatkowymi definicjami istniejących kolejek. Użytkownik tworzy definicje kolejek aliasowych, które odnoszą się do bieżących kolejek lokalnych, ale definicję kolejki aliasowej można nazwać inaczej niż kolejkę lokalną (kolejka podstawowa). Oznacza to, że można zmienić kolejki używane przez aplikację bez konieczności zmiany aplikacji; wystarczy utworzyć definicję kolejki aliasowej wskazującą na nową kolejkę lokalną. |
| Kolejka modelowa | Kolejka modelowa stanowi szablon dla kolejek, które menedżer kolejek tworzy dynamicznie na żądanie. Gdy aplikacja podejmuje próbę umieszczenia komunikatu w kolejce modelowej, menedżer kolejek dynamicznie tworzy kolejkę lokalną o takiej samej nazwie jak kolejka modelowa. Kolejki tworzone w ten sposób mogą być krótkotrwałe lub stałe. |
| Kolejka klastra | Kolejka klastra to kolejka, która jest współużytkowana w klastrze, zatem wszystkie menedżery kolejek w klastrze mogą umieszczać w niej komunikaty i odbierać komunikaty z kolejki za pomocą kanałów klastra. Więcej informacji na ten temat można znaleźć w sekcji Klastry menedżera kolejek . |
|   Kolejka współużytkowana | Tylko system z/OS. Kolejka współużytkowana to kolejka, dla której określono dyspozycję grupy współużytkowania kolejek Shared. Wszystkie menedżery kolejek w grupie współużytkowania kolejek mogą umieszczać w kolejce komunikaty oraz pobierać komunikaty z kolejki i nie potrzebują aktywnych kanałów. ylko dla kolejek lokalnych można określić dyspozycję Shared.  Więcej informacji na ten temat zawiera sekcja Grupy współużytkowania kolejek . |

| Typ kolejki | Opis |
|--|---|
|   Kolejka definicji grup | <p>Tylko system z/OS. Kolejka grupowa to kolejka, dla której określono dyspozycję grupy współużytkowania kolejek Group. Każdy z menedżerów kolejek w grupie współużytkowania kolejek ma kopię kolejki (z dyspozycją Copy) zapisaną na własnym zestawie stron. Kolejki lokalne, zdalne, aliasowe i modelowe mogą mieć określoną dyspozycję Group.</p> <p> Więcej informacji na ten temat zawiera sekcja Grupy współużytkowania kolejek.</p> |

Więcej informacji na temat kolejek zawiera sekcja [Kolejki](#).

Pojęcia pokrewne

“Miejsca docelowe JMS (kolejki i tematy)” na stronie 206

Miejsce docelowe JMS to obiekt (kolejka JMS lub temat JMS) reprezentujący miejsce docelowe komunikatów tworzonych przez klienta oraz miejsce źródłowe komunikatów odbieranych przez klienta. W przypadku komunikatów typu punkt z punktem, miejscem docelowym są kolejki. W przypadku komunikatów publikowania/subskrybowania, miejscem docelowym są sekcje.

Zadania pokrewne

“Tworzenie i konfigurowanie menedżerów kolejek i obiektów” na stronie 16

Aby utworzyć, skonfigurować lub usunąć menedżery kolejek i obiekty w programie IBM MQ Explorer, należy użyć widoków Nawigator i Treść.

“Konfigurowanie menedżerów kolejek i obiektów” na stronie 43

Korzystając z okien dialogowych właściwości programu IBM MQ Explorer, można skonfigurować wiele właściwości menedżerów kolejek i ich obiektów.

“Usuwanie menedżerów kolejek i obiektów” na stronie 48

Po usunięciu menedżera kolejek lub obiektu w programie IBM MQ Explorer menedżer kolejek ani obiekt nie będzie już istniał w systemie.

Odsyłacze pokrewne

“Właściwości kolejek produktu IBM MQ” na stronie 405

Właściwości, które można ustawić dla kolejki, zależą od jej typu. Różne typy kolejek produktu IBM MQ mają różne właściwości. Niektóre właściwości nie dotyczą wszystkich typów kolejek, niektóre właściwości są charakterystyczne dla kolejek klastrowych, a inne są charakterystyczne dla kolejek systemu z/OS.

Tematy

Temat identyfikuje tematykę publikacji. Temat to łańcuch znaków służący do opisywania tematyki informacji, które zostaną opublikowane w ramach komunikatu publikowania/subskrypcji. Subskrybent może określić temat lub zakres tematów, używając znaków wieloznacznych, aby odbierać tylko potrzebne informacje.

Temat identyfikuje przedmiot publikacji i jest łańcuchem o maksymalnej długości 10 240 znaków. Tematy są kluczowym elementem zapewniającym pomyślne dostarczanie komunikatów w ramach systemu publikowania/subskrypcji. Publikator nie wprowadza konkretnego adresu docelowego w przypadku każdego komunikatu, lecz przypisuje temat do komunikatu. Menedżer kolejek dopasowuje temat do listy subskrybentów tego tematu i dostarcza ten komunikat do każdego z nich.

Publikator może decydować o tym, które subskrybenty mają otrzymać publikację, starannie dobierając temat określony w komunikacie.

Temat komunikatu nie musi być zdefiniowany przed użyciem go przez publikator. Temat jest tworzony w momencie, gdy po raz pierwszy jest określany w publikacji lub subskrypcji.

Najnowsze informacje dotyczące łańcuchów tematów, znaków wieloznacznych, znaków specjalnych i drzew tematów są dostępne w następujących materiałach:

- Łańcuch tematu może zawierać dowolny znak z zestawu znaków Unicode (w tym także znak spacji). Istnieją jednak znaki, które mają specjalne znaczenie: znak plus (+), znak krzyżyka (#), gwiazdka (*) i znak zapytania (?). Więcej informacji na temat tych znaków można znaleźć w sekcji [Schematy znaków wieloznacznych](#).
- W łańcuchach tematów jest rozróżniana wielkość liter. Mimo że znak o kodzie zero nie powoduje błędu, nie należy go używać w łańcuchach tematów. Najnowsze informacje o łańcuchach tematów zawiera sekcja [Używanie łańcuchów tematów](#).
- Każdy definiowany temat stanowi element lub węzeł drzewa tematów. Najnowsze informacje na temat drzew tematów można znaleźć w sekcji [Drzewa tematów](#).

Znaki wieloznaczne i specjalne w łańcuchach tematów

W tym temacie znajdują się szczegółowe informacje dotyczące znaków wieloznacznych używanych w implementacji przesyłania komunikatów w trybie publikowania/subskrypcji dla produktu IBM WebSphere MQ 7.0 lub nowszego.

Temat może zawierać każdy znak z zestawu znaków Unicode. Poniższe trzy znaki mają jednak specjalne znaczenie w mechanizmie publikowania/subskrypcji w wersji IBM WebSphere MQ 7.0 lub nowszej:

Separator poziomu tematu /.

Wielopoziomowy znak wieloznaczny #.

Jednopoziomowy znak wieloznaczny +.

Separator poziomu tematu jest używany do określania struktury dla tematu i w tym celu może być stosowany w ramach tematu.

Znaki wieloznaczne są bardzo przydatną funkcją systemu tematów mechanizmu publikowania/subskrypcji produktu IBM MQ. Za pomocą znaków wieloznacznych subskrybenty mogą subskrybować więcej niż jeden temat jednocześnie. Wielopoziomowe i jednopoziomowe znaki wieloznaczne mogą być używane w przypadku subskrypcji, ale nie mogą być używane w temacie przez publikator komunikatu.

Jeśli jednak publikator użyje znaków + i # razem z innymi znakami na dowolnym poziomie tematu, to znaki te nie będą traktowane jak znaki wieloznaczne i nie będą miały specjalnego znaczenia.

Pojęcia pokrewne

[“Publikatory i subskrybenty” na stronie 111](#)

Publikatory i subskrybenty to aplikacje wysyłające i odbierające komunikaty (publikacje) przy użyciu metody przesyłania komunikatów polegającej na publikowaniu i subskrypcji. Są one od siebie oddzielone, dzięki czemu publikatory nie znają miejsca docelowego wysyłanych przez nich informacji, a subskrybenty nie znają źródła odbieranych informacji.

Odsyłacze pokrewne

[“Atrybuty statusu tematu” na stronie 600](#)

Atrybuty statusu tematów.

Tematy klastra

Tematy mogą być umieszczane w klastrze w podobny sposób jak kolejki klastra, jednak każdy obiekt tematu może być elementem tylko jednego klastra. Temat staje się tematem klastra przez zdefiniowanie w obiekcie tematu nazwy klastra, który ma udostępniać temat, i mechanizmu kierowania klastra, który ma być używany na potrzeby publikacji dotyczących tego tematu.

Istnieją dwie opcje kierowania publikacji w ramach klastra publikowania/subskrybowania: *kierowanie bezpośrednio* i *kierowanie hostami tematów*. Aby wybrać metodę kierowania komunikatów do użycia w ramach klastra, należy ustawić właściwość **CLROUTE** w administrowanym obiekcie tematu na jedną z następujących wartości:

- **DIRECT**
- **TOPICHOST**

Domyślna opcja kierowania tematami to **DIRECT**. Była to jedyna opcja w produktach starszych niż IBM MQ 8.0. Po skonfigurowaniu bezpośredniego kierowanego tematu klastra w menedżerze kolejek wszystkie

menedżery kolejek w klastrze będą powiadomione o obecności wszystkich innych menedżerów kolejek w klastrze. Podczas wykonywania operacji publikowania i subskrypcji każdy menedżer kolejek nawiązuje następnie bezpośrednio połączenie ze wszystkimi pozostałymi menedżerami.

W produkcie IBM MQ 8.0 można zamiast tego skonfigurować kierowanie tematami za pomocą opcji **TOPICHOST**. Jeśli używane jest kierowanie hostami tematów, wszystkie menedżery kolejek w klastrze będą powiadomione o menedżerach kolejek klastra, które udostępniają definicje kierowanych tematów. Podczas wykonywania operacji publikowania i subskrypcji menedżery kolejek w klastrze nawiązują połączenie tylko z tymi menedżerami kolejek hostów tematów, a nie bezpośrednio ze sobą. Menedżery kolejek hostów tematów są odpowiedzialne za kierowanie publikacji z menedżerów kolejek, na których publikacje są publikowane, do menedżerów kolejek ze zgodnymi subskrypcjami.

Klaster publikowania/subskrybowania kierowanego przez hosty tematów daje następujące korzyści:

- Lepsza skalowalność większych klastrów. Tylko menedżery kolejek hostów tematów muszą być zdolne do nawiązywania połączeń ze wszystkimi innymi menedżerami kolejek w klastrze. W związku z tym między menedżerami kolejek jest uruchomionych mniej kanałów, a ruch administracyjny związany z publikowaniem/subskrybowaniem między menedżerami kolejek jest mniejszy niż w przypadku kierowania bezpośredniego. O zmianie subskrypcji w menedżerze kolejek poinformowane muszą zostać tylko menedżery kolejek hostów tematów.
- Większa kontrola nad konfiguracją fizyczną. W przypadku kierowania bezpośredniego wszystkie menedżery kolejek mogą przyjmować wszystkie role, więc muszą mieć jednakowe możliwości. W przypadku kierowania hostami tematów menedżery kolejek hostów tematów są wybierane jawnie. Dlatego można tym menedżerom zapewnić odpowiednie urządzenia, a dla pozostałych menedżerów kolejek przeznaczyć systemy o mniejszej mocy.

Wynik zdefiniowania tematu lokalnego i tematu klastra

Obiekt tematu lokalnego definiuje się, jeśli aplikacje publikatora połączone z menedżerem kolejek mają publikować tylko do subskrybentów połączonych lokalnie. Definicja lokalna tematu zawsze przesłania definicje tematów klastra w menedżerach kolejek zdalnych.

Uwaga: Dla obiektu tematu lokalnego należy także określić wartość **Zasięg publikacji** dla opcji Menedżer kolejek. Jeśli rozstrzygnięcie opcji **Zasięg publikacji** ma wartość **Wszystkie**, do zdalnych subskrybentów są także wysyłane publikacje opublikowane w temacie zdefiniowanym w danym menedżerze kolejek.

Wiele definicji tematu klastra w klastrze z kierowaniem bezpośrednim

W przypadku klastra z kierowaniem bezpośrednim zazwyczaj temat klastra jest definiowany w co najwyżej jednym menedżerze kolejek klastra. Przyczyną jest to, że kierowanie bezpośrednio udostępnia temat wszystkim menedżerom kolejek w klastrze.

Ciągła dostępność jedyne go menedżera kolejek hosta nie ma zasadniczego znaczenia, ponieważ definicja tematu klastra jest buforowana przez menedżery kolejek pełnego repozytorium i przez wszystkie inne menedżery kolejek w ich częściowych repozytoriach klastra. To buforowanie umożliwia udostępnianie przez co najmniej 60 dni, jeśli menedżer kolejek hosta jest niedostępny.

Jeśli potrzebna jest zmiana definicji tematu klastra, należy ją wprowadzić w tym samym menedżerze kolejek, w którym ją utworzono.

Wiele definicji tematu klastra w klastrze kierowanym przez hosty tematów

W klastrze kierowanym przez hosty tematów wszystkie komunikaty publikowania/subskrybowania są kierowane przez hosty tematów. Dlatego aby zapewnić skalowalność i dostępność, zazwyczaj definiuje się temat klastra w wielu menedżerach kolejek, a wiele definicji tematu klastra może być identycznych.

Pojęcia pokrewne

[“Publikatory i subskrybenty” na stronie 111](#)

Publikatory i subskrybenty to aplikacje wysyłające i odbierające komunikaty (publikacje) przy użyciu metody przesyłania komunikatów polegającej na publikowaniu i subskrypcji. Są one od siebie oddzielone,

dzięki czemu publikatory nie znają miejsca docelowego wysyłanych przez nich informacji, a subskrybenty nie znają źródeł odbieranych informacji.

Odsyłacze pokrewne

[“Właściwości tematu” na stronie 441](#)

Temat produktu IBM MQ jest obiektem produktu IBM MQ identyfikującym informacje, których dotyczy publikowanie. Istnieje możliwość ustawienia właściwości tematów. Niektóre właściwości tematu są specyficzne dla tematów systemu z/OS. Niektóre właściwości można zmienić tylko podczas tworzenia tematu. Nie można zmodyfikować tych właściwości po utworzeniu tematu produktu IBM MQ.

Subskrypcje

Subskrypcja to rekord zawierający informacje o temacie lub tematach, którymi jest zainteresowany subskrybent i o których chce otrzymywać informacje. Oznacza to, że informacje o subskrypcji określają, które publikacje są przekazywane do subskrybenta. Subskrybenty mogą odbierać informacje od wielu różnych publikatorów i mogą wysyłać odebrane informacje do innych subskrybentów.

Publikowane informacje są wysyłane w komunikacie produktu IBM MQ, a tematyka informacji jest identyfikowana przez temat. Publikator określa temat, gdy publikuje informacje, a subskrybent określa temat, z którego chce otrzymywać publikacje. Do subskrybenta są wysyłane informacje dotyczące tylko zasubskrybowanych przez niego tematów.

Menedżery kolejek produktu IBM WebSphere MQ 7.0 lub nowszego używają mechanizmu publikowania/subskrypcji do sterowania interakcjami między publikatorami i subskrybentami. Mechanizm publikowania/subskrypcji odbiera komunikaty od publikatorów i żądania subskrypcji od subskrybentów (dotyczące zakresu tematów). Zadaniem mechanizmu publikowania/subskrypcji jest kierowanie publikowanych danych do docelowych subskrybentów.

Subskrybenty mogą nie chcieć otrzymywać zachowanych publikacji, natomiast istniejące subskrybenty mogą zażądać wysłania do nich duplikatów zachowanych publikacji. Więcej informacji na temat zachowanych publikacji zawiera sekcja [“Publikacje” na stronie 23](#).

Zadania pokrewne

[“Konfigurowanie publikowania/subskrypcji dla menedżerów kolejek w wersjach IBM WebSphere MQ 7.0 i nowszych” na stronie 123](#)

W programie IBM MQ Explorer można skonfigurować menedżery kolejek w wersjach IBM WebSphere MQ 7.0 i nowszych jako mechanizmy publikowania/subskrypcji, które kierują komunikaty między aplikacjami publikującymi i subskrybującymi. Aby przetestować konfigurację, należy zarejestrować się jako subskrybent, a następnie wysłać i odbierać publikacje testowe, jeśli dostępne są odpowiednie uprawnienia.

[“Wyświetlanie listy subskrybentów” na stronie 132](#)

Użytkownik może wyświetlić listę aplikacji subskrybujących tematy w mechanizmie subskrybowania/publikacji lub listę aplikacji subskrybujących konkretny temat.

Odsyłacze pokrewne

[“Właściwości subskrypcji produktu IBM MQ” na stronie 467](#)

Istnieje możliwość ustawienia właściwości dla wszystkich typów subskrypcji. Niektóre właściwości nie dotyczą wszystkich typów subskrypcji, natomiast pewne właściwości są specyficzne dla subskrypcji systemu z/OS.

[“Atrybuty statusu subskrypcji” na stronie 602](#)

Atrybuty statusu subskrypcji.

Publikacje

Publikacje są komunikatami wysyłanymi przez aplikację do mechanizmu publikowania/subskrypcji. Następnie mechanizm publikowania/subskrypcji wysyła komunikaty do wszystkich aplikacji, które zasubskrybowały odbieranie komunikatów.

W zależności od typu informacji zawartych w publikacji mechanizm publikowania/subskrypcji może obsługiwać odebrane publikacje w różny sposób.

Informacje o stanie i zdarzeniach

Publikacje można klasyfikować według typu zawartych w nich informacji:

Publikacje o stanie

Publikacje o stanie zawierają informacje o *stanie* czegoś, na przykład cenie akcji lub bieżącym wyniku meczu piłki nożnej. W momencie wystąpienia zdarzenia (na przykład zmiany ceny akcji lub zmiany wyniku meczu) poprzednia informacja o stanie nie jest już dłużej wymagana, ponieważ zostaje zastąpiona przez nową informację.

Aplikacja subskrybenta powinna odbierać bieżącą wersję informacji o stanie podczas uruchamiania oraz nowe informacje za każdym razem, gdy stan się zmieni.

Publikacje dotyczące zdarzeń

Publikacje o zdarzeniach zawierają informacje o indywidualnych *zdarzeniach*, które występują, takich jak transakcja giełdowa lub konkretny gol. Każde zdarzenie jest niezależne od innych zdarzeń.

Subskrybent chce otrzymywać informacje dotyczące zdarzeń w momencie ich wystąpienia.

Zachowane publikacje

Mechanizm publikowania/subskrypcji domyślnie usuwa publikację po wysłaniu jej do wszystkich zainteresowanych subskrybentów. Przetwarzanie tego typu jest odpowiednie dla informacji o zdarzeniach, ale nie zawsze dla informacji o stanie. Publikator może określić, czy mechanizm publikowania/subskrypcji ma zachować kopię publikacji, która jest wtedy nazywana *publikacją zachowaną*. Tę kopię można wysłać do kolejnych subskrybentów, którzy zgłoszą zainteresowanie tematem. Oznacza to, że nowe subskrybenty nie muszą czekać na ponowne opublikowanie danej informacji przed jej otrzymaniem. Na przykład subskrybent, który zamawia subskrypcję cen akcji, może otrzymać bezpośrednie notowania natychmiast, bez konieczności czekania aż kurs się zmieni (i tym samym zostanie opublikowany ponownie).

Mechanizm publikowania/subskrypcji zachowuje tylko jedną publikację dla danego tematu. Z tego powodu stara publikacja jest usuwana z chwilą nadejścia nowej. W związku z tym należy się upewnić, że do danego tematu zachowane publikacje są wysyłane tylko przez jednego publikatora.

Subskrybenty mogą nie chcieć otrzymywać zachowanych publikacji, natomiast istniejące subskrybenty mogą zażądać wysłania do nich duplikatów zachowanych publikacji.

Więcej informacji na temat podejmowania decyzji dotyczących używania zachowanych publikacji zawiera sekcja [Zachowane publikacje](#).

Pojęcia pokrewne

[“Publikatory i subskrybenty” na stronie 111](#)

Publikatory i subskrybenty to aplikacje wysyłające i odbierające komunikaty (publikacje) przy użyciu metody przesyłania komunikatów polegającej na publikowaniu i subskrypcji. Są one od siebie oddzielone, dzięki czemu publikatory nie znają miejsca docelowego wysyłanych przez nich informacji, a subskrybenty nie znają źródła odbieranych informacji.

[“Tematy” na stronie 20](#)

Temat identyfikuje tematykę publikacji. Temat to łańcuch znaków służący do opisywania tematyki informacji, które zostaną opublikowane w ramach komunikatu publikowania/subskrypcji. Subskrybent może określić temat lub zakres tematów, używając znaków wieloznacznych, aby odbierać tylko potrzebne informacje.

Kanały

IBM MQ może korzystać z trzech różnych typów kanałów: kanału komunikatów, kanału MQI oraz kanału AMQP.

Nie należy mylić tych odrębnych typów kanałów:

Kanał komunikatów

Kanał komunikatów jest jednokierunkowym łączem komunikacyjnym między dwoma menedżerami kolejek. Produkt IBM MQ używa kanałów komunikatów w celu przesyłania komunikatów między menedżerami kolejek. Aby wysłać komunikaty w obu kierunkach, należy zdefiniować kanał dla każdego kierunku.

Kanał MQI

Kanał MQI jest dwukierunkowy i łączy aplikację (klienta MQI) z menedżerem kolejek na serwerze. Produkt IBM MQ używa kanałów MQI w celu przesyłania wywołań i odpowiedzi MQI między klientami MQI i menedżerami kolejek.

Multi

Kanał AMQP

Kanał AMQP jest dwukierunkowy i łączy klienta AMQP z menedżerem kolejek na serwerze. Produkt IBM MQ używa kanałów AMQP w celu przesyłania wywołań i odpowiedzi AMQP między aplikacjami AMQP i menedżerami kolejek.

W kontekście kanałów komunikatów słowo „kanał” często jest używane jako synonim definicji kanału. Najczęściej można zorientować się na podstawie kontekstu, czy omawiany jest kanał kompletny, który ma dwa zakończenia, czy też definicja kanału, która ma tylko jedno zakończenie.

Kanały komunikatów

Definicje kanałów komunikatów mogą być następującego typu:

| Typ definicji kanału komunikatów | Opis |
|----------------------------------|--|
| Nadawca | Kanał nadawczy jest to kanał komunikatów, za pomocą którego menedżer kolejek wysyła komunikaty do innych menedżerów kolejek. Aby wysłać komunikaty przy użyciu kanału nadawcy, należy także utworzyć na innym menedżerze kolejek kanał odbiorcy, który ma taką samą nazwę, co kanał nadawcy. Jeśli został zaimplementowany mechanizm wywołania zwrotnego, można używać kanału nadawczego z kanałem requestera. |
| Serwer | Kanał serwera jest to kanał komunikatów, za pomocą którego menedżer kolejek wysyła komunikaty do innych menedżerów kolejek. Aby wysłać komunikaty przy użyciu kanału serwera, należy także utworzyć na innym menedżerze kolejek kanał odbiorcy, który ma taką samą nazwę, co kanał serwera. Poza tym możliwe jest używanie kanałów serwera z kanałami requestera. W takim przypadku definicja kanału requestera na pozostałym końcu kanału żąda uruchomienia definicji kanału serwera. Serwer wysyła komunikaty do requestera. Serwer może także inicjować komunikację pod warunkiem, że zna nazwę połączenia kanału partnera. |
| Odbiornik | Kanał odbiorczy jest to kanał komunikatów, za pomocą którego menedżer kolejek odbiera komunikaty z innych menedżerów kolejek. Aby odbierać komunikaty przy użyciu kanału odbiorcy, należy także utworzyć na innym menedżerze kolejek kanał nadawcy lub kanał serwera, który ma taką samą nazwę, co kanał odbiorcy. |

| Typ definicji kanału komunikatów | Opis |
|----------------------------------|---|
| Requester | <p>Kanał requestera to kanał komunikatów używany przez menedżer kolejek w celu odbierania komunikatów od innych menedżerów kolejek. Kanał requestera może utworzyć żądanie uruchomienia kierowane do zdefiniowanego kanału partnera na zdalnym elemencie końcowym połączenia. Jeśli kanałem partnera jest kanał serwera, kanał serwera zatwierdza żądanie uruchomienia i rozpoczyna wysyłanie komunikatów, z kolejki przesyłania określonej w definicji kanału serwera do kanału requestera. Jeśli kanał partnera jest kanałem nadawczym, kanał nadawczy akceptuje żądanie uruchomienia, ale później zamyka połączenie z requesterem. Następnie, kanał nadawczy uruchamia się, negocjuje sesję z kanałem requestera partnera i rozpoczyna wysyłanie komunikatów z kolejki przesyłania określonej w definicji kanału nadawczego. Ten drugi przypadek zasadniczo zapewnia mechanizm wywołania zwrotnego, ponieważ kanał requestera tworzy żądanie wywołania zwrotnego kierowane do kanału nadawczego.</p> |
| Nadawca klastra | <p>Definicja kanału wysyłającego klastry (CLUSDR) definiuje wysyłający koniec kanału, z którego menedżer kolejek klastra może wysłać informacje klastra do jednego z pełnych repozytoriów. Kanał wysyłający klastry jest używany w celu powiadomienia repozytorium o wszelkich zmianach w statusie menedżera kolejek, na przykład o dodaniu lub usunięciu kolejki. Jest on również używany w celu przesyłania komunikatów. Menedżery pełnego repozytorium mają kanały wysyłające klastry, które wskazują sobie nawzajem. Używają ich do przekazywania między sobą informacji o zmianach w statusie klastra. Nie ma znaczenia, które pełne repozytorium wskazuje na definicję kanału CLUSDR menedżera kolejek. Po nawiązaniu kontaktu początkowego kolejne obiekty menedżera kolejek klastra są definiowane automatycznie zgodnie z wymaganiami tak, aby menedżer kolejek mógł wysłać informacje o klastrze do każdego pełnego repozytorium oraz komunikaty do każdego menedżera kolejek. Więcej informacji na ten temat można znaleźć w sekcji Klastry menedżera kolejek.</p> |

| Typ definicji kanału komunikatów | Opis |
|----------------------------------|--|
| Odbiorca klastra | Definicja kanału odbierającego klastry (CLUSRCVR) definiuje odbierający koniec kanału, na którym menedżer kolejek klastra może odbierać komunikaty od innych menedżerów kolejek w klastrze. Kanałem odbierającym klastry mogą być również przesyłane informacje dotyczące klastra przeznaczone dla repozytorium. Definiując kanał odbierający klastry, menedżer kolejek wskazuje innym menedżerom kolejek klastra, że jest dostępny, aby otrzymywać komunikaty. Przynajmniej jeden kanał odbierający klastry jest potrzebny dla każdego menedżera kolejek klastra. Więcej informacji na ten temat można znaleźć w sekcji Klastry menedżera kolejek . |

Należy zdefiniować obydwie końce każdego kanału, aby każdy koniec kanału miał definicję kanału. Obydwie końce kanału muszą być typami zgodnymi.

Możliwe są następujące kombinacje definicji kanałów:

- Kanał nadawcy-Kanał odbiorcy
- Kanał serwera-Kanał odbiorcy
- Kanał requestera-Kanał serwera
- Kanał requestera-Kanał nadawcy (wywołanie zwrotne)
- Kanał wysyłający klastry-Kanał odbierający klastry

Agenci kanału komunikatów

Każda utworzona definicja kanału należy do konkretnego menedżera kolejek. Menedżer kolejek może mieć kilka kanałów tego samego lub różnego typu. Na każdym końcu kanału znajduje się program, którym jest agent kanału komunikatów (MCA). Na jednym końcu kanału wywołujący agent MCA pobiera komunikaty z kolejki transmisji i wysyła je za pośrednictwem kanału. Na drugim końcu kanału odpowiadający agent MCA odbiera komunikaty i dostarcza je do zdalnego menedżera kolejek.

Program wywołujący MCA może zostać przypisany do kanału nadawcy, kanału serwera lub kanału requestera. Program odpowiadający MCA może zostać przypisany do dowolnego typu kanału komunikatów.

Produkt IBM MQ obsługuje następujące kombinacje typów kanałów na dwóch końcach połączenia:

| Program wywołujący | | Kierunek przepływu informacji | Program odpowiadający | |
|--------------------|-------------------------|--|-------------------------|------------|
| Typ kanału | Wymagane nastuchiwanie? | | Wymagane nastuchiwanie? | Typ kanału |
| Nadawca | Nie | Program wywołujący do programu odpowiadającego | Tak | Odbiornik |
| Serwer | Nie | Program wywołujący do programu odpowiadającego | Tak | Odbiornik |
| Serwer | Nie | Program wywołujący do programu odpowiadającego | Tak | Requester |

| Program wywołujący | | Kierunek przepływu informacji | Program odpowiadający | |
|--------------------|-------------------------|--|-------------------------|------------|
| Typ kanału | Wymagane nastuchiwanie? | | Wymagane nastuchiwanie? | Typ kanału |
| Requester | Nie | Program odpowiadający do programu wywołującego | Tak | Serwer |
| Requester | Tak | Program odpowiadający do programu wywołującego | Tak | Nadawca |

Kanały MQI

Kanały MQI mogą być następującego typu:

| Typ kanału MQI | Opis |
|--------------------------|---|
| Kanał połączenia serwera | Kanał połączenia serwera jest dwukierunkowym kanałem MQI, który jest używany w celu nawiązania połączenia między klientem IBM MQ i serwerem IBM MQ. Kanał połączenia serwera to koniec serwera kanału. |
| Połączenie klienta | Kanał połączenia klienta jest dwukierunkowym kanałem MQI, który jest używany w celu nawiązania połączenia między klientem IBM MQ i serwerem IBM MQ. Program IBM MQ Explorer także używa połączeń klienta, aby nawiązać połączenie ze zdalnymi menedżerami kolejek. Kanał połączenia klienta to koniec klienta kanału. Podczas tworzenia kanału połączenia klienta tworzony jest plik na komputerze udostępniającym menedżera kolejek. Plik połączenia klienta należy następnie skopiować na komputer klienta produktu IBM MQ. |

Kanały protokołu AMQP



Istnieje tylko jeden typ kanału AMQP.

Do nawiązywania połączenia między aplikacją przesyłania komunikatów AMQP i menedżerem kolejek używany jest kanał, umożliwiając aplikacji wymianę komunikatów z aplikacjami produktu IBM MQ. Kanał AMQP umożliwia utworzenie aplikacji przy użyciu produktu MQ Light, a następnie wdrożenie jej jako aplikacji korporacyjnej, dzięki czemu mogą być wykorzystywane funkcje korporacyjne udostępniane przez produkt IBM MQ.

Więcej informacji o kanałach zawiera sekcja [Kanały](#).

Zadania pokrewne

[“Tworzenie i konfigurowanie menedżerów kolejek i obiektów” na stronie 16](#)

Aby utworzyć, skonfigurować lub usunąć menedżery kolejek i obiekty w programie IBM MQ Explorer, należy użyć widoków Nawigator i Treść.

[“Konfigurowanie menedżerów kolejek i obiektów” na stronie 43](#)

Korzystając z okien dialogowych właściwości programu IBM MQ Explorer, można skonfigurować wiele właściwości menedżerów kolejek i ich obiektów.

“Uruchamianie i zatrzymywanie kanału” na stronie 85

Sposób uruchamiania kanału zależy od tego, czy jest to kanał wywołujący czy kanał odpowiadający. Zatrzymując kanał, można zdecydować, czy zatrzymać kanał po zakończeniu przetwarzania bieżącej partii komunikatów, czy wymusić zatrzymanie kanału przed zakończeniem przetwarzania tej partii.

“Usuwanie menedżerów kolejek i obiektów” na stronie 48

Po usunięciu menedżera kolejek lub obiektu w programie IBM MQ Explorer menedżer kolejek ani obiekt nie będzie już istniał w systemie.

Odsyłacze pokrewne

“Właściwości kanału” na stronie 417

Istnieje możliwość ustawienia właściwości dla wszystkich typów kanałów, w tym kanałów połączeń z klientami. Niektóre właściwości są specyficzne dla określonych typów kanałów.

Procesy nasłuchujące

Proces nasłuchiwanie jest procesem produktu IBM MQ służącym do nasłuchiwanie połączeń nawiązywanych z menedżerem kolejek.

Każdy obiekt nasłuchiwanie w programie IBM MQ Explorer reprezentuje proces nasłuchiwanie. Jeśli jednak proces nasłuchiwanie zostanie uruchomiony z poziomu wiersza komend, proces nasłuchiwanie nie jest reprezentowany w programie IBM MQ Explorer przez obiekt nasłuchujący. Dlatego też, aby administrować procesem nasłuchiwanie z programu IBM MQ Explorer, należy utworzyć obiekt nasłuchujący w programie IBM MQ Explorer. Wraz z uruchomieniem w programie IBM MQ Explorer obiektu nasłuchującego uruchamiany jest proces nasłuchiwanie.

W produkcie IBM MQ dostępne są różne typy procesów nasłuchiwanie, w zależności od protokołu transportowego, który jest używany przez agent kanału komunikatów (MCA) do wysyłania i odbierania komunikatów za pośrednictwem kanałów komunikatów:

- LU6.2
- TCP/IP
- NetBIOS
- SPX

 Nowe procesy nasłuchiwanie systemu z/OS można inicjować w programie IBM MQ Explorer. Procesy te są wyświetlane w widoku **Zawartość**, w którym można je uruchamiać i zatrzymywać. W przypadku procesów nasłuchiwanie systemu z/OS w programie IBM MQ Explorer obsługiwane są tylko protokoły TCP/IP oraz LU6.2.

Więcej informacji na ten temat zawiera sekcja [Programy nasłuchujące](#).

Zadania pokrewne

“Tworzenie i konfigurowanie menedżerów kolejek i obiektów” na stronie 16

Aby utworzyć, skonfigurować lub usunąć menedżery kolejek i obiekty w programie IBM MQ Explorer, należy użyć widoków Nawigator i Treść.

“Konfigurowanie menedżerów kolejek i obiektów” na stronie 43

Korzystając z okien dialogowych właściwości programu IBM MQ Explorer, można skonfigurować wiele właściwości menedżerów kolejek i ich obiektów.

“Usuwanie menedżerów kolejek i obiektów” na stronie 48

Po usunięciu menedżera kolejek lub obiektu w programie IBM MQ Explorer menedżer kolejek ani obiekt nie będzie już istniał w systemie.

Odsyłacze pokrewne

“Właściwości nasłuchiwanie” na stronie 439

Istnieje możliwość ustawienia właściwości dla wszystkich typów procesów nasłuchujących. Niektóre właściwości są specyficzne dla określonych typów procesów nasłuchujących.

Definicje procesów

Definicja procesu zawiera informacje na temat aplikacji uruchamianych w odpowiedzi na zdarzenie wyzwalające w menedżerze kolejek. Jeśli wyzwalanie w kolejkach jest włączone, można utworzyć definicję procesu przypisaną do kolejki.

Każda kolejka określa inną definicję procesu lub kilka kolejek może współużytkować definicję procesu. Jeśli definicja procesu zostanie utworzona, menedżer kolejek wyodrębnia informacje z definicji procesu i umieszcza ją w komunikacie wyzwalacza do wykorzystania przez monitor wyzwalacza.

Jeśli chcesz włączyć wyzwalanie uruchomienia kanału zamiast aplikacji, nie ma potrzeby tworzenia definicji procesu, ponieważ zamiast niej używana jest definicja kolejki transmisji.

Więcej informacji na ten temat zawiera sekcja [Definicje procesów](#).

Pojęcia pokrewne

[“Monitory wyzwalaczy” na stronie 36](#)

Monitor wyzwalacza to aplikacja, która przetwarza komunikaty umieszczane w kolejkach inicjujących po wystąpieniu zdarzenia wyzwalającego.

Zadania pokrewne

[“Tworzenie i konfigurowanie menedżerów kolejek i obiektów” na stronie 16](#)

Aby utworzyć, skonfigurować lub usunąć menedżery kolejek i obiekty w programie IBM MQ Explorer, należy użyć widoków Nawigator i Treść.

[“Konfigurowanie menedżerów kolejek i obiektów” na stronie 43](#)

Korzystając z okien dialogowych właściwości programu IBM MQ Explorer, można skonfigurować wiele właściwości menedżerów kolejek i ich obiektów.

[“Usuwanie menedżerów kolejek i obiektów” na stronie 48](#)

Po usunięciu menedżera kolejek lub obiektu w programie IBM MQ Explorer menedżer kolejek ani obiekt nie będzie już istniał w systemie.

Odsyłacze pokrewne

[“Właściwości definicji procesu” na stronie 472](#)

Istnieje możliwość ustawienia właściwości dla definicji procesów. Niektóre właściwości nie mają zastosowania do wszystkich definicji procesów. Niektóre z tych właściwości są specyficzne dla definicji procesów z/OS.

Listy nazw

Lista nazw to obiekt produktu IBM MQ, który zawiera listę nazw innych obiektów.

Zazwyczaj listy nazw są używane przez aplikacje, takie jak monitory wyzwalacza, w przypadku których służą one do identyfikowania grup kolejek lub przez klastry menedżerów kolejek, w przypadku których służą do przechowywania listy klastrów, do których odnosi się więcej niż jeden obiekt produktu IBM MQ. Listy nazw są także używane do przechowywania list obiektów informacji uwierzytelniających zawierających informacje uwierzytelniające odnośnie połączeń do serwerów LCAP.

Więcej informacji na ten temat zawiera sekcja [Listy nazw](#).

Pojęcia pokrewne

[“Klastry menedżerów kolejek” na stronie 40](#)

Klaster to grupa przynajmniej dwóch menedżerów kolejek, które są logicznie powiązane i mogą współużytkować informacje. Każdy menedżer kolejek może wysłać komunikat do dowolnego menedżera kolejek znajdującego się w tym samym klastrze bez konieczności konfigurowania specyficznej definicji kanału, definicji kolejki zdalnej lub kolejki transmisji, ponieważ wszystkie te informacje są przechowywane w repozytorium, do którego mają dostęp wszystkie menedżery kolejek w klastrze.

[“Monitory wyzwalaczy” na stronie 36](#)

Monitor wyzwalacza to aplikacja, która przetwarza komunikaty umieszczane w kolejkach inicjujących po wystąpieniu zdarzenia wyzwalającego.

[“Informacje uwierzytelniające” na stronie 31](#)

Obiekty informacji uwierzytelniających zawierają szczegóły połączeń serwerów, które mogą być używane do określania certyfikatów statusu odwołania.

Zadania pokrewne

“Tworzenie i konfigurowanie menedżerów kolejek i obiektów” na stronie 16

Aby utworzyć, skonfigurować lub usunąć menedżery kolejek i obiekty w programie IBM MQ Explorer, należy użyć widoków Nawigator i Treść.

“Konfigurowanie menedżerów kolejek i obiektów” na stronie 43

Korzystając z okien dialogowych właściwości programu IBM MQ Explorer, można skonfigurować wiele właściwości menedżerów kolejek i ich obiektów.

“Usuwanie menedżerów kolejek i obiektów” na stronie 48

Po usunięciu menedżera kolejek lub obiektu w programie IBM MQ Explorer menedżer kolejek ani obiekt nie będzie już istniał w systemie.

Odsyłacze pokrewne

“Właściwości listy nazw” na stronie 474





Istnieje możliwość ustawienia właściwości dla list nazw. Niektóre właściwości są specyficzne dla list nazw systemu z/OS.

Informacje uwierzytelniające

Obiekty informacji uwierzytelniających zawierają szczegóły połączeń serwerów, które mogą być używane do określania certyfikatów statusu odwołania.

Obiekt informacji uwierzytelniającej zawiera informację uwierzytelniającą, która jest używana podczas sprawdzania, czy certyfikat TLS został odwołany. Poniższa tabela zawiera dane dotyczące obsługi informacji uwierzytelniających TLS w produkcie IBM MQ na różnych platformach:

Tabela 1. Sposoby obsługi informacji uwierzytelniających przez protokół TLS produktu IBM MQ na różnych platformach

| Platforma | Obsługa |
|--|---|
|  Windows Produkt IBM MQ w systemach Windows | Implementacja protokołu TLS w produkcie IBM MQ obsługuje sprawdzanie statusu odwołania certyfikatów przy użyciu protokołu OCSP lub przy użyciu list CRL i ARL dostępnych na serwerach LDAP, przy czym protokół OCSP jest metodą preferowaną. Produkt IBM MQ classes for Java nie może używać informacji OCSP z pliku tabeli definicji kanału klienta. Można jednak skonfigurować protokół OCSP w sposób opisany w sekcji Unieważnione certyfikaty i protokół OCSP . |
|  UNIX Produkt IBM MQ w systemach UNIX | Implementacja protokołu TLS w produkcie IBM MQ obsługuje sprawdzanie statusu odwołania certyfikatów przy użyciu protokołu OCSP lub przy użyciu list CRL i ARL dostępnych na serwerach LDAP, przy czym protokół OCSP jest metodą preferowaną. Produkt IBM MQ classes for Java nie może używać informacji OCSP z pliku tabeli definicji kanału klienta. Można jednak skonfigurować protokół OCSP w sposób opisany w sekcji Unieważnione certyfikaty i protokół OCSP . |
|  z/OS Produkt IBM MQ w systemach z/OS | Implementacja protokołu TLS w produkcie IBM MQ obsługuje sprawdzanie statusu odwołania certyfikatów tylko przy użyciu list CRL i ARL dostępnych na serwerach LDAP. Produkt IBM MQ w systemach z/OS nie może używać protokołu OCSP. |
|  IBM i Produkt IBM MQ w systemach IBM i | Implementacja protokołu TLS w produkcie IBM MQ obsługuje sprawdzanie statusu odwołania certyfikatów tylko przy użyciu list CRL i ARL dostępnych na serwerach LDAP. Produkt IBM MQ w systemach IBM i nie może używać protokołu OCSP. |

Informacje na temat pracy z CRL i LDAP zawiera sekcja [“Praca z odwołanymi certyfikatami”](#) na stronie 32.

Informacje na temat pracy z protokołem OCSP zawiera sekcja [“Praca z protokołem OCSP \(Online Certificate Status Protocol\)”](#) na stronie 33.

Informacje o sterowaniu dostępem na poziomie kanału zawiera sekcja [Rekordy uwierzytelniania kanału](#).

Pojęcia pokrewne

“Listy nazw” na stronie 30

Lista nazw to obiekt produktu IBM MQ, który zawiera listę nazw innych obiektów.

Zadania pokrewne

“Tworzenie i konfigurowanie menedżerów kolejek i obiektów” na stronie 16

Aby utworzyć, skonfigurować lub usunąć menedżery kolejek i obiekty w programie IBM MQ Explorer, należy użyć widoków Nawigator i Treść.

“Usuwanie menedżerów kolejek i obiektów” na stronie 48

Po usunięciu menedżera kolejek lub obiektu w programie IBM MQ Explorer menedżer kolejek ani obiekt nie będzie już istniał w systemie.

“Konfigurowanie protokołu TLS w menedżerach kolejek” na stronie 154

Po uruchomieniu interfejsu GUI IBM **strmqikm** (iKeyman) można go użyć do zarządzania certyfikatami TLS. Do uwierzytelniania certyfikatów można również użyć list CRL (Certificate Revocation Lists) lub uwierzytelniania OCSP.

Odsyłacze pokrewne





“Właściwości informacji uwierzytelniających” na stronie 475

Istnieje możliwość ustawienia właściwości dla wszystkich typów obiektów informacji uwierzytelniających. Niektóre właściwości nie dotyczą wszystkich typów obiektów informacji uwierzytelniających, a pewne właściwości są charakterystyczne dla obiektów informacji uwierzytelniającej systemu z/OS.

Praca z odwołanymi certyfikatami

Obiekty informacji uwierzytelniających zawierają szczegóły dotyczące połączeń programów odpowiadających lub serwerów, których można użyć w celu określenia statusu odwołania certyfikatu.

Obiekt informacji uwierzytelniającej zawiera informację uwierzytelniającą, która jest używana podczas sprawdzania, czy certyfikat TLS został odwołany. Poniższa tabela zawiera dane dotyczące obsługi informacji uwierzytelniających TLS w produkcie IBM MQ na różnych platformach:

| Platforma | Obsługa |
|--|---|
|  Windows Produkt IBM MQ w systemach Windows | Implementacja protokołu TLS w produkcie IBM MQ obsługuje sprawdzanie statusu odwołania certyfikatów przy użyciu protokołu OCSP lub przy użyciu list CRL i ARL dostępnych na serwerach LDAP, przy czym protokół OCSP jest metodą preferowaną. Produkt IBM MQ classes for Java nie może używać informacji OCSP z pliku tabeli definicji kanału klienta. Można jednak skonfigurować protokół OCSP w sposób opisany w sekcji Unieważnione certyfikaty i protokół OCSP . |
|  UNIX Produkt IBM MQ w systemach UNIX | Implementacja protokołu TLS w produkcie IBM MQ obsługuje sprawdzanie statusu odwołania certyfikatów przy użyciu protokołu OCSP lub przy użyciu list CRL i ARL dostępnych na serwerach LDAP, przy czym protokół OCSP jest metodą preferowaną. Produkt IBM MQ classes for Java nie może używać informacji OCSP z pliku tabeli definicji kanału klienta. Można jednak skonfigurować protokół OCSP w sposób opisany w sekcji Unieważnione certyfikaty i protokół OCSP . |
|  z/OS Produkt IBM MQ w systemach z/OS | Implementacja protokołu TLS w produkcie IBM MQ obsługuje sprawdzanie statusu odwołania certyfikatów tylko przy użyciu list CRL i ARL dostępnych na serwerach LDAP. Produkt IBM MQ w systemach z/OS nie może używać protokołu OCSP. |
|  IBM i Produkt IBM MQ w systemach IBM i | Implementacja protokołu TLS w produkcie IBM MQ obsługuje sprawdzanie statusu odwołania certyfikatów tylko przy użyciu list CRL i ARL dostępnych na serwerach LDAP. Produkt IBM MQ w systemach IBM i nie może używać protokołu OCSP. |

Więcej informacji zawiera sekcja [Bezpieczeństwo](#).

Pojęcia pokrewne

“Listy nazw” na stronie 30

Lista nazw to obiekt produktu IBM MQ, który zawiera listę nazw innych obiektów.

Zadania pokrewne

“Tworzenie i konfigurowanie menedżerów kolejek i obiektów” na stronie 16

Aby utworzyć, skonfigurować lub usunąć menedżery kolejek i obiekty w programie IBM MQ Explorer, należy użyć widoków Nawigator i Treść.

“Usuwanie menedżerów kolejek i obiektów” na stronie 48

Po usunięciu menedżera kolejek lub obiektu w programie IBM MQ Explorer menedżer kolejek ani obiekt nie będzie już istniał w systemie.

“Konfigurowanie protokołu TLS w menedżerach kolejek” na stronie 154

Po uruchomieniu interfejsu GUI IBM **strmqimk** (iKeyman) można go użyć do zarządzania certyfikatami TLS. Do uwierzytelniania certyfikatów można również użyć list CRL (Certificate Revocation Lists) lub uwierzytelniania OCSP.

Odsyłacze pokrewne

“Właściwości informacji uwierzytelniających” na stronie 475





Istnieje możliwość ustawienia właściwości dla wszystkich typów obiektów informacji uwierzytelniających. Niektóre właściwości nie dotyczą wszystkich typów obiektów informacji uwierzytelniających, a pewne właściwości są charakterystyczne dla obiektów informacji uwierzytelniającej systemu z/OS.

Praca z protokołem OCSP (Online Certificate Status Protocol)

Produkt IBM MQ określa, który program odpowiadający OCSP (Online Certificate Status Protocol) zostanie użyty i obsługuje odebraną odpowiedź. Udostępnienie programu odpowiadającego OCSP może wymagać wykonania odpowiednich czynności.

Obiekt informacji uwierzytelniającej zawiera informację uwierzytelniającą, która jest używana podczas sprawdzania, czy certyfikat TLS został odwołany.

Uwaga: Te informacje dotyczą tylko produktu IBM MQ w systemach UNIX i Windows. Poniższa tabela zawiera dane dotyczące obsługi informacji uwierzytelniających TLS w produkcie IBM MQ na różnych platformach:

| Platforma | Obsługa |
|--|---|
|  Windows Produkt IBM MQ w systemach Windows | Implementacja protokołu TLS w produkcie IBM MQ obsługuje sprawdzanie statusu odwołania certyfikatów przy użyciu protokołu OCSP lub przy użyciu list CRL i ARL dostępnych na serwerach LDAP, przy czym protokół OCSP jest metodą preferowaną. Produkt IBM MQ classes for Java nie może używać informacji OCSP z pliku tabeli definicji kanału klienta. Można jednak skonfigurować protokół OCSP w sposób opisany w sekcji Unieważnione certyfikaty i protokół OCSP . |
|  UNIX Produkt IBM MQ w systemach UNIX | Implementacja protokołu TLS w produkcie IBM MQ obsługuje sprawdzanie statusu odwołania certyfikatów przy użyciu protokołu OCSP lub przy użyciu list CRL i ARL dostępnych na serwerach LDAP, przy czym protokół OCSP jest metodą preferowaną. Produkt IBM MQ classes for Java nie może używać informacji OCSP z pliku tabeli definicji kanału klienta. Można jednak skonfigurować protokół OCSP w sposób opisany w sekcji Unieważnione certyfikaty i protokół OCSP . |
|  z/OS Produkt IBM MQ w systemach z/OS | Implementacja protokołu TLS w produkcie IBM MQ obsługuje sprawdzanie statusu odwołania certyfikatów tylko przy użyciu list CRL i ARL dostępnych na serwerach LDAP. Produkt IBM MQ w systemach z/OS nie może używać protokołu OCSP. |
|  IBM i Produkt IBM MQ w systemach IBM i | Implementacja protokołu TLS w produkcie IBM MQ obsługuje sprawdzanie statusu odwołania certyfikatów tylko przy użyciu list CRL i ARL dostępnych na serwerach LDAP. Produkt IBM MQ w systemach IBM i nie może używać protokołu OCSP. |

Aby sprawdzić status odwołania certyfikatu cyfrowego przy użyciu protokołu OCSP, produkt IBM MQ musi określić, z którym programem odpowiadającym OCSP ma się skontaktować przy użyciu jednej z następujących dwóch metod:

- Przy użyciu rozszerzenia certyfikatu AIA w certyfikacie, który ma zostać sprawdzony.
- Przy użyciu adresu URL określonego w obiekcie informacji uwierzytelniającej lub przez aplikację kliencką.

Adres URL określony w obiekcie informacji uwierzytelniającej lub przez aplikację kliencką ma priorytet nad adresem URL w rozszerzeniu certyfikatu AIA.

Adres URL programu odpowiadającego OCSP może wskazywać lokalizację znajdującą się poza firewallem. W takim przypadku należy zmienić konfigurację firewalle, aby program odpowiadający OCSP był dostępny, lub skonfigurować serwer proxy OCSP. Należy określić nazwę serwera proxy przy użyciu zmiennej SSLHTTPProxyName w sekcji SSL. W systemach klienckich nazwę serwera proxy można także określić, używając zmiennej środowiskowej MQSSLPROXY.

Jeśli nie jest ważne, czy certyfikaty TLS zostały odwołane (na przykład w przypadku środowiska testowego), można ustawić zmienną OCSPCheckExtensions na wartość NO w sekcji SSL. Po ustawieniu tej zmiennej wszystkie rozszerzenia certyfikatu AIA są ignorowane. To rozwiązanie raczej nie jest dopuszczalne w środowisku produkcyjnym, w którym zazwyczaj nie umożliwia się dostępu użytkownikom przedstawiającym odwołane certyfikaty.

Wywołanie mające na celu uzyskanie dostępu do programu odpowiadającego OCSP może zwrócić jeden z następujących trzech wyników:

Dobry

Certyfikat jest poprawny.

Odwołany

Certyfikat jest odwołany.

Nieznany

Powodem zwrócenia tego wyniku może być jedna z trzech przyczyn:

- Produkt IBM MQ nie może uzyskać dostępu do programu odpowiadającego OCSP.
- Program odpowiadający OCSP wysłał odpowiedź, lecz produkt IBM MQ nie może zweryfikować podpisu cyfrowego odpowiedzi.
- Program odpowiadający OCSP wysłał odpowiedź, która wskazuje, że nie ma danych odwołania dla certyfikatu.

Domyślnie produkt IBM MQ odrzuca połączenie, jeśli odbierze odpowiedź OCSP Nieznany, i zgłasza komunikat o błędzie. Można zmienić to zachowanie, ustawiając atrybut OCSPAuthentication. Znajduje się on w sekcji SSL pliku qm.ini w systemach UNIX, w rejestrze produktu WebSphere lub w sekcji SSL pliku konfiguracyjnego klienta. Można go ustawić przy użyciu programu IBM MQ Explorer na odpowiednich platformach.

Wynik OCSP Nieznany

Jeśli produkt IBM MQ odbierze wynik OCSP Nieznany, jego zachowanie zależy od ustawienia atrybutu OCSPAuthentication. W przypadku menedżerów kolejek ten atrybut znajduje się w sekcji SSL pliku qm.ini w systemach UNIX lub w rejestrze Windows i można go ustawić przy użyciu programu IBM MQ Explorer. W przypadku klientów ten atrybut znajduje się w sekcji SSL pliku konfiguracyjnego klienta.

Jeśli zostanie odebrany wynik Nieznany i atrybut OCSPAuthentication ma ustawioną wartość REQUIRED (domyślna), produkt IBM MQ odrzuci połączenie i zgłosi komunikat o błędzie typu AMQ9716. Jeśli komunikaty zdarzeń SSL w menedżerze kolejek są włączone, generowany jest komunikat zdarzenia SSL typu MQRC_CHANNEL_SSL_ERROR z opcją ReasonQualifier ustawioną na wartość MQRC_SSL_HANDSHAKE_ERROR.

Jeśli zostanie odebrany wynik Nieznany i atrybut OCSPAuthentication ma ustawioną wartość OPTIONAL, produkt IBM MQ zezwoli na uruchomienie kanału SSL i nie zostaną wygenerowane ostrzeżenia ani komunikaty zdarzeń SSL.

Jeśli zostanie odebrany wynik Nieznany i atrybut OCSPAuthentication ma ustawioną wartość WARN, kanał SSL zostanie uruchomiony, ale produkt IBM MQ zgłosi komunikat ostrzegawczy typu AMQ9717 w dzienniku błędów. Jeśli komunikaty zdarzeń SSL w menedżerze kolejek są włączone, generowany jest komunikat zdarzenia SSL typu MQRC_CHANNEL_SSL_WARNING z opcją ReasonQualifier ustawioną na wartość MQRC_SSL_UNKNOWN_REVOCATION.

Podpisywanie cyfrowe odpowiedzi OCSP

Program odpowiadający OCSP może podpisać swoje odpowiedzi, używając jednej z trzech metod. Program odpowiadający informuje o użytej metodzie.

- Odpowiedź OCSP może być podpisana cyfrowo przy użyciu tego samego certyfikatu CA, przy użyciu którego wystawiono sprawdzany certyfikat. W tym przypadku konfigurowanie dodatkowego certyfikatu nie jest wymagane. Kroki wykonane w celu nawiązania połączenia SSL wystarczają do sprawdzenia odpowiedzi OCSP.
- Odpowiedź OCSP może być podpisana cyfrowo przy użyciu innego certyfikatu podpisanego przez ten sam ośrodek CA, który wystawił sprawdzany certyfikat. Certyfikat podpisujący jest w tym przypadku wprowadzany razem z odpowiedzią OCSP. Certyfikat wprowadzony przez program odpowiadający OCSP musi mieć opcję Extended Key Usage Extension (Rozszerzenie rozszerzonego użycia klucza) ustawioną na wartość id-kp-OCSPSigning, co umożliwia traktowanie go jako zaufanego na potrzeby tego zastosowania. Ponieważ odpowiedź OCSP jest wprowadzana z certyfikatem, przy użyciu którego ją podpisano (i ten certyfikat jest podpisany przez ośrodek CA, który jest zaufany na potrzeby połączenia SSL), nie jest wymagana dodatkowa konfiguracja certyfikatu.
- Odpowiedź OCSP może być podpisana cyfrowo przy użyciu innego certyfikatu, który nie jest bezpośrednio powiązany ze sprawdzanym certyfikatem. W takim przypadku odpowiedź OCSP jest podpisana przy użyciu certyfikatu wystawionego przez sam program odpowiadający OCSP. Należy dodać kopię certyfikatu programu odpowiadającego OCSP do bazy danych kluczy klienta lub menedżera kolejek, który wykonuje operację sprawdzania OCSP. Więcej informacji zawiera sekcja Dodawanie certyfikatu CA (lub części publicznej certyfikatu samopodpisanego) do repozytorium kluczy. Certyfikat CA jest domyślnie dodawany jako zaufany certyfikat główny, co jest ustawieniem wymaganym w tym kontekście. Jeśli ten certyfikat nie zostanie dodany, produkt IBM MQ nie może sprawdzić podpisu cyfrowego odpowiedzi OCSP i sprawdzenie OCSP daje wynik Nieznany, co może spowodować zamknięcie kanału przez produkt IBM MQ w zależności od wartości atrybutu OCSPAuthentication.

Pojęcia pokrewne

[“Listy nazw” na stronie 30](#)

Lista nazw to obiekt produktu IBM MQ, który zawiera listę nazw innych obiektów.

Zadania pokrewne

[“Tworzenie i konfigurowanie menedżerów kolejek i obiektów” na stronie 16](#)

Aby utworzyć, skonfigurować lub usunąć menedżery kolejek i obiekty w programie IBM MQ Explorer, należy użyć widoków Nawigator i Treść.

[“Usuwanie menedżerów kolejek i obiektów” na stronie 48](#)

Po usunięciu menedżera kolejek lub obiektu w programie IBM MQ Explorer menedżer kolejek ani obiekt nie będzie już istniał w systemie.

[“Konfigurowanie protokołu TLS w menedżerach kolejek” na stronie 154](#)

Po uruchomieniu interfejsu GUI IBM **strmqikm** (iKeyman) można go użyć do zarządzania certyfikatami TLS. Do uwierzytelniania certyfikatów można również użyć list CRL (Certificate Revocation Lists) lub uwierzytelniania OCSP.

Odsyłacze pokrewne

[“Praca z odwołanymi certyfikatami” na stronie 32](#)

Obiekty informacji uwierzytelniających zawierają szczegóły dotyczące połączeń programów odpowiadających lub serwerów, których można użyć w celu określenia statusu odwołania certyfikatu.

[“Właściwości informacji uwierzytelniających” na stronie 475](#)

Istnieje możliwość ustawienia właściwości dla wszystkich typów obiektów informacji uwierzytelniających. Niektóre właściwości nie dotyczą wszystkich typów obiektów informacji uwierzytelniających, a pewne właściwości są charakterystyczne dla obiektów informacji uwierzytelniającej systemu z/OS.

Obiekt informacji o komunikacji

Funkcja rozsyłania grupowego produktu IBM MQ umożliwia niezawodne rozsyłanie grupowe komunikatów z zachowaniem małych opóźnień i wysokiego zwielokrotnienia. Obiekt informacji o komunikacji (COMMINFO) jest wymagany dla transmisji w trybie rozsyłania grupowego.

Funkcja rozsyłania grupowego jest bardziej efektywna niż tradycyjne przesyłanie komunikatów typu publikowanie/subskrybowanie oparte na pojedynczych transmisjach, ponieważ można ją skalować na dużą liczbę subskrybentów bez negatywnego wpływu na wydajność. Produkt IBM MQ umożliwia stosowanie funkcji niezawodnego przesyłania komunikatów opartej na rozsyłaniu grupowym przez korzystanie z potwierdzeń, potwierdzeń negatywnych i numerów kolejnych w celu zapewnienia małych opóźnień i wysokiego zwielokrotnienia.

Funkcja rozsyłania grupowego z bezstronnym dostarczaniem produktu IBM MQ umożliwia prawie równoczesne dostarczenie przy zapewnieniu, że żaden z odbiorców nie ma przewagi. Ponieważ funkcja rozsyłania grupowego produktu IBM MQ używa sieci do dostarczania komunikatów, mechanizm publikowania/subskrypcji nie jest potrzebny do zwielokrotnienia danych. Po odwzorowaniu tematu na adres grupowy nie ma potrzeby korzystania z menedżera kolejek, ponieważ publikatory i subskrybenty mogą działać w trybie każdy z każdym. Ten proces umożliwia zmniejszenie obciążenia serwerów menedżerów kolejek, a serwer menedżerów kolejek nie jest już potencjalnym punktem awarii.

Obiekt COMMINFO zawiera atrybuty powiązane z transmisją rozsyłania grupowego. Aby utworzyć obiekt COMMINFO w widoku **Nawigator**:

1. W widoku **Nawigator** rozwiń węzeł **Menedżery kolejek**.
2. Rozwiń węzeł menedżera kolejek, w którym ma zostać utworzony obiekt COMMINFO.
3. Kliknij prawym przyciskiem myszy opcję **Informacje o komunikacji**, aby otworzyć menu, a następnie kliknij opcję **Nowe > Informacje o komunikacji rozsyłania**, aby otworzyć kreator obiektu COMMINFO.
4. Wykonaj kroki kreatora COMMINFO, aby utworzyć obiekt COMMINFO.

Monitory wyzwalaczy

Monitor wyzwalacza to aplikacja, która przetwarza komunikaty umieszczane w kolejkach inicjujących po wystąpieniu zdarzenia wyzwalającego.

Jeśli kolejka ma włączone wyzwalanie i występuje zdarzenie wyzwalające, to menedżer kolejek wysyła komunikat wyzwalacza do kolejki inicjującej. Monitor wyzwalacza odczytuje komunikat wyzwalacza i podejmuje odpowiednie działanie w oparciu o dane zawarte w komunikacie wyzwalacza. Z reguły działanie to powoduje uruchomienie innej aplikacji w celu przetwarzania kolejki, która spowodowała wygenerowanie komunikatu wyzwalacza. Z punktu widzenia menedżera kolejek w monitorze wyzwalacza nie ma nic specjalnego; jest to tylko kolejna aplikacja, która odczytuje komunikaty z kolejki (kolejka inicjująca).

Po uruchomieniu monitor wyzwalacza kontynuuje monitorowanie określonej kolejki inicjującej. Nie można zatrzymać monitora wyzwalacza w sposób bezpośredni. Po zatrzymaniu menedżera kolejek monitora wyzwalacza zatrzymuje się także monitor wyzwalacza.

Więcej informacji zawiera sekcja [Monitory wyzwalaczy](#).

Pojęcia pokrewne

[“Inicjatory kanałów” na stronie 37](#)

Inicjator kanału to aplikacja, która przetwarza komunikaty wyzwalacza wstawiane do kolejek inicjujących po wystąpieniu zdarzenia wyzwalającego. Inicjator kanału to specjalny typ monitora wyzwalacza uruchamiającego kanały zamiast aplikacji.

Zadania pokrewne

[“Uruchamianie monitora wyzwalacza” na stronie 89](#)

Aby uruchomić monitor wyzwalacza, należy najpierw utworzyć usługę, która uruchomi monitor wyzwalacza.

Inicjatory kanałów

Inicjator kanału to aplikacja, która przetwarza komunikaty wyzwalacza wstawiane do kolejek inicjujących po wystąpieniu zdarzenia wyzwalającego. Inicjator kanału to specjalny typ monitora wyzwalacza uruchamiającego kanały zamiast aplikacji.

Jeśli kolejka ma włączone wyzwalanie i występuje zdarzenie wyzwalające, to menedżer kolejek wysyła komunikat wyzwalacza do kolejki inicjującej. Inicjator kanału przetwarza komunikat wyzwalacza i uruchamia kanał. Z punktu widzenia menedżera kolejek w inicjatorze kanałów nie ma nic specjalnego; jest to tylko kolejna aplikacja, która odczytuje komunikaty z kolejki (kolejka inicjująca).

Ponieważ inicjator kanału to jedynie specjalny typ monitora wyzwalacza, po uruchomieniu inicjator kanału kontynuuje monitorowanie określonej kolejki inicjującej. Nie można zatrzymać inicjatora kanału w sposób bezpośredni. Po zatrzymaniu menedżera kolejek inicjatora kanału, zatrzyma się również inicjator kanału.

Nie można także utworzyć lub usunąć inicjatora kanału. Inicjator kanału jest tworzony lub usuwany podczas tworzenia lub usuwania jego menedżera kolejek.

Pojęcia pokrewne

“Monitory wyzwalaczy” na stronie 36

Monitor wyzwalacza to aplikacja, która przetwarza komunikaty umieszczane w kolejkach inicjujących po wystąpieniu zdarzenia wyzwalającego.

Zadania pokrewne

“Uruchamianie inicjatora kanału” na stronie 90

Aby uruchomić inicjator kanału, należy najpierw utworzyć usługę, która uruchomi inicjator kanału.

Usługi niestandardowe

Usługi niestandardowe to usługi tworzone w celu automatycznego uruchamiania komend.

Usługi niestandardowe są przechowywane w folderze **Usługi** w menedżerze kolejek, do którego usługi te należą. Można określić komendę oraz inne opcje, które są uruchamiane podczas rozpoczynania i zatrzymywania usługi. Można zautomatyzować rozpoczęcie usługi i uruchamianie komendy podczas uruchamiania menedżera kolejek.

Przykładem sytuacji, w której przydatne może okazać się utworzenie usługi, jest uruchamianie monitora wyzwalacza podczas uruchamiania menedżera kolejek.

Zadania pokrewne

“Tworzenie i konfigurowanie menedżerów kolejek i obiektów” na stronie 16

Aby utworzyć, skonfigurować lub usunąć menedżery kolejek i obiekty w programie IBM MQ Explorer, należy użyć widoków Nawigator i Treść.

“Konfigurowanie menedżerów kolejek i obiektów” na stronie 43

Korzystając z okien dialogowych właściwości programu IBM MQ Explorer, można skonfigurować wiele właściwości menedżerów kolejek i ich obiektów.

“Usuwanie menedżerów kolejek i obiektów” na stronie 48

Po usunięciu menedżera kolejek lub obiektu w programie IBM MQ Explorer menedżer kolejek ani obiekt nie będzie już istniał w systemie.

Odsyłacze pokrewne

“Właściwości usług” na stronie 451

Istnieje możliwość skonfigurowania właściwości dla obiektów usług niestandardowych w oknie dialogowym Właściwości usługi.

z/OS Klasy pamięci masowej

Klasy pamięci masowej mogą istnieć tylko w menedżerach kolejek systemu z/OS. Klasa pamięci odwzorowuje jedną lub więcej kolejek do zbioru stron. Oznacza to, że komunikaty w kolejkach są przechowywane w zbiorze stron.

Klasę pamięci można używać, aby kontrolować, gdzie przechowywane są dane komunikatu, który nie jest współużytkowany, w celach związanych z administrowaniem, zarządzaniem obszarem zbioru danych i obciążeniem lub izolacją aplikacji. Jedynie kolejki, które nie są współużytkowane przechowują

komunikaty w zbiorze stron. Z tego powodu kolejki współużytkowane nie wykorzystują klas pamięci. Zamiast tego komunikaty we współużytkowanych kolejkach są przechowywane w strukturach narzędzia CF.

Klasy pamięci masowej można tworzyć w programie IBM MQ Explorer, ale jedyną możliwą do skonfigurowania właściwością klasy pamięci masowej jest pole **Opis**.

Zadania pokrewne

“Tworzenie i konfigurowanie menedżerów kolejek i obiektów” na stronie 16

Aby utworzyć, skonfigurować lub usunąć menedżery kolejek i obiekty w programie IBM MQ Explorer, należy użyć widoków Nawigator i Treść.

“Usuwanie menedżerów kolejek i obiektów” na stronie 48

Po usunięciu menedżera kolejek lub obiektu w programie IBM MQ Explorer menedżer kolejek ani obiekt nie będzie już istniał w systemie.

“Konfigurowanie menedżerów kolejek i obiektów” na stronie 43

Korzystając z okien dialogowych właściwości programu IBM MQ Explorer, można skonfigurować wiele właściwości menedżerów kolejek i ich obiektów.

Grupy współużytkowania kolejek

Grupy współużytkowania kolejek istnieją tylko w menedżerach kolejek systemu z/OS. Grupa współużytkowania kolejek to grupa menedżerów kolejek, które mogą uzyskiwać dostęp do tych samych kolejek współużytkowanych. Dla każdego podzbioru grupy współużytkowania kolejek udostępniony jest ten sam zbiór kolejek współużytkowanych.

Wszystkie grupy współużytkowania kolejek, do których należą menedżery kolejek w produkcie IBM MQ Explorer, są wyświetlane w folderze **Grupa współużytkowania kolejki**. Wszystkie zasoby, do których mają dostęp podzbiory grupy współużytkowania kolejek, są pokazywane w folderach w grupie współużytkowania kolejek.

Nazwy grup współużytkujących kolejki składają się z maksymalnie czterech znaków. Nazwa taka musi być unikalna w danej sieci i nie może być identyczna z nazwą menedżera kolejek.

W programie IBM MQ Explorer nie można utworzyć ani skonfigurować grup współużytkowania kolejek.

Więcej informacji zawiera sekcja [Klasy i grupy współużytkowania kolejek](#).

Kolejki współużytkowane

Kolejka współużytkowana to kolejka, która została zdefiniowana w menedżerze kolejek w grupie współużytkowania kolejek i określono dla niej dyspozycję grupy współużytkowania kolejek Shared. Definicja obiektu kolejki współużytkowanej jest składowana we współużytkowanym repozytorium grupy współużytkowania kolejek w bazie danych Db2, a komunikaty w kolejce współużytkowanej są składowane w strukturze narzędzia CF na fizycznym narzędziu CF.

Wszystkie menedżery kolejek w grupie współużytkowania kolejek mają dostęp do kolejki współużytkowanej, co oznacza, że mogą one umieszczać komunikaty w kolejce współużytkowanej i pobierać z niej komunikaty i nie potrzebują aktywnych kanałów. Ponieważ każdy menedżer kolejek może uzyskać dostęp do kolejki współużytkowanej, aplikacja nie jest zależna od dostępności żadnego menedżera kolejek.

Wszystkie kolejki współużytkowane, które należą do menedżera kolejek, są pokazywane w folderze menedżera kolejek. Wszystkie kolejki współużytkowane w grupie współużytkowania kolejek są także pokazywane w folderze **Kolejki współużytkowane** grupy współużytkowania kolejek.

Definicje grup

Definicje grup to wspólne określenie obiektów produktu IBM MQ, które są zdefiniowane w menedżerach kolejek w grupie współużytkowania kolejki i dla których określono dyspozycję grupy współużytkowania kolejki Group. Dla każdego obiektu produktu IBM MQ, który można zdefiniować w menedżerze kolejek systemu z/OS, można określić dyspozycję grupy współużytkowania kolejki Group. Kiedy tworzony jest

obiekt definicji grup, definicja obiektu jest składowana we współużytkowanym repozytorium w bazie danych Db2.

Produkt IBM MQ automatycznie tworzy kopię obiektu (z dyspozycją grupy współużytkowania kolejki Copy) dla każdego menedżera kolejek i składa ją w zerowym zestawie stron z prywatnymi obiektami menedżera kolejek, dla których określono dyspozycję Private. Zestaw stron to zestaw danych, który jest sformatowany w określony sposób do użytku w produkcie IBM MQ. Komunikaty w kolejkach, dla których określono dyspozycję Copy, są także składowane w zestawach stron, ale nie powinny być składowane w zerowym zestawie stron, ponieważ jeśli zerowy zestaw stron zostanie zapełniony, produkt IBM MQ nie może działać poprawnie. Użytkownik może określić, na w którym zbiorze stron mają być składowane komunikaty, tworząc co najmniej jeden obiekt klasy pamięci, który będzie odwzorowywał kolejki na zbiory stron.

Wszystkie definicje grup, które należą do menedżera kolejek są pokazywane w folderze menedżera kolejek. Wszystkie definicje grup w grupie współużytkowania kolejek są także pokazywane w folderze **Definicje grup** grupy współużytkowania kolejek.

Pojęcia pokrewne

[“Struktury narzędzia CF” na stronie 39](#)

Obiekty narzędzia CF w programie IBM MQ Explorer reprezentują struktury narzędzia CF w fizycznym narzędziu CF. Struktury narzędzia CF przechowują komunikaty znajdujące się we współużytkowanych kolejkach. Każda struktura narzędzia CF używana przez produkt IBM MQ jest dedykowana dla konkretnej grupy współużytkującej kolejkę, lecz narzędzie CF może przechowywać struktury dla wielu grup współużytkujących kolejkę.

[“Kolejki produktu IBM MQ” na stronie 18](#)

Kolejka jest kontenerem dla komunikatów. Aplikacje biznesowe, które są połączone z menedżerem kolejek, który udostępnia kolejkę, mogą odtwarzać komunikaty z kolejki lub umieszczać komunikaty w kolejce.

[“Klasy pamięci masowej” na stronie 37](#)

Klasy pamięci masowej mogą istnieć tylko w menedżerach kolejek systemu z/OS. Klasa pamięci odwzorowuje jedną lub więcej kolejek do zbioru stron. Oznacza to, że komunikaty w kolejkach są przechowywane w zbiorze stron.

Struktury narzędzia CF

Obiekty narzędzia CF w programie IBM MQ Explorer reprezentują struktury narzędzia CF w fizycznym narzędziu CF. Struktury narzędzia CF przechowują komunikaty znajdujące się we współużytkowanych kolejkach. Każda struktura narzędzia CF używana przez produkt IBM MQ jest dedykowana dla konkretnej grupy współużytkującej kolejkę, lecz narzędzie CF może przechowywać struktury dla wielu grup współużytkujących kolejkę.

Fizyczne narzędzie CF istnieje niezależnie od sieci grupy współużytkowania kolejek i zwykle działa w oparciu o inne źródło zasilania. Oznacza to, że narzędzie CF jest odporne na awarie oprogramowania i może zostać skonfigurowane jako odporne na awarie sprzętu i wyłączenia zasilania. Dzięki temu komunikaty w strukturach narzędzia CF są w wysokim stopniu dostępne.

Więcej informacji zawiera sekcja [Zarządzanie narzędziem CF](#).

Pojęcia pokrewne

[“Grupy współużytkowania kolejek” na stronie 38](#)

Grupy współużytkowania kolejek istnieją tylko w menedżerach kolejek systemu z/OS. Grupa współużytkowania kolejek to grupa menedżerów kolejek, które mogą uzyskiwać dostęp do tych samych kolejek współużytkowanych. Dla każdego podzbioru grupy współużytkowania kolejek udostępniony jest ten sam zbiór kolejek współużytkowanych.

[“Kolejki produktu IBM MQ” na stronie 18](#)

Kolejka jest kontenerem dla komunikatów. Aplikacje biznesowe, które są połączone z menedżerem kolejek, który udostępnia kolejkę, mogą odtwarzać komunikaty z kolejki lub umieszczać komunikaty w kolejce.

Zadania pokrewne

“Tworzenie i konfigurowanie menedżerów kolejek i obiektów” na stronie 16

Aby utworzyć, skonfigurować lub usunąć menedżery kolejek i obiekty w programie IBM MQ Explorer, należy użyć widoków Nawigator i Treść.

“Usuwanie menedżerów kolejek i obiektów” na stronie 48

Po usunięciu menedżera kolejek lub obiektu w programie IBM MQ Explorer menedżer kolejek ani obiekt nie będzie już istniał w systemie.

Odsyłacze pokrewne

“Właściwości struktury narzędzia CF” na stronie 490

Istnieje możliwość ustawienia właściwości struktur narzędzia CF. Struktury narzędzia CF są dostępne tylko w systemie z/OS.

Klasy menedżerów kolejek

Klaster to grupa przynajmniej dwóch menedżerów kolejek, które są logicznie powiązane i mogą współużytkować informacje. Każdy menedżer kolejek może wysłać komunikat do dowolnego menedżera kolejek znajdującego się w tym samym klastrze bez konieczności konfigurowania specyficznej definicji kanału, definicji kolejki zdalnej lub kolejki transmisji, ponieważ wszystkie te informacje są przechowywane w repozytorium, do którego mają dostęp wszystkie menedżery kolejek w klastrze.

Można na przykład utworzyć klaster, a następnie ustawić kolejkę w jednym z jego menedżerów kolejek i umożliwić jej współużytkowanie w klastrze. We wszystkich pozostałych menedżerach kolejek w klastrze kolejka będzie widoczna tak, jakby była kolejką lokalną, dzięki czemu można ją po prostu otworzyć i wstawić komunikat bezpośrednio do niej.

 Należy zauważyć, że współużytkowanie kolejki w klastrze (kolejka klastra) różni się od współużytkowania kolejki w grupie współużytkującej kolejkę (kolejka współużytkowana) w przypadku menedżerów kolejek systemu z/OS. W systemie z/OS menedżer kolejek klastra może także należeć do grupy współużytkującej kolejkę i może współużytkować definicje kolejki z innymi menedżerami kolejek w grupie współużytkującej kolejkę.

Poza tym menedżer kolejek na każdej platformie może w tym samym czasie należeć do więcej niż jednego klastra.

Obsługa klastra pozwala także na to, aby więcej niż jeden menedżer kolejek mógł udostępniać instancję tej samej kolejki (dotyczy to kolejki o takiej samej nazwie). Oznacza to, że można uruchomić więcej niż jedną instancję aplikacji, z których każda będzie mogła odbierać komunikaty i działać samodzielnie, rozdziałając tym samym obciążenie między menedżerami kolejek.

Więcej informacji na ten temat zawiera sekcja [Rozproszone kolejkowanie i klastry](#).

Pojęcia pokrewne

“Repozytoria klastra” na stronie 146

Repozytorium klastra zawiera informacje o klastrze; na przykład informacje o menedżerach kolejek, które należą do klastra oraz o kanałach klastra. Repozytoria są udostępniane przez menedżery kolejek w klastrze.

“Kolejki produktu IBM MQ” na stronie 18

Kolejka jest kontenerem dla komunikatów. Aplikacje biznesowe, które są połączone z menedżerem kolejek, który udostępnia kolejkę, mogą odtwarzać komunikaty z kolejki lub umieszczać komunikaty w kolejce.

 Grupy współużytkowania kolejek

Grupy współużytkowania kolejek istnieją tylko w menedżerach kolejek systemu z/OS. Grupa współużytkowania kolejek to grupa menedżerów kolejek, które mogą uzyskiwać dostęp do tych samych kolejek współużytkowanych. Dla każdego podzbioru grupy współużytkowania kolejek udostępniony jest ten sam zbiór kolejek współużytkowanych.

Tworzenie obiektu IBM MQ na podstawie obiektu JMS

Nowe kolejki i tematy IBM MQ można tworzyć na podstawie istniejących kolejek i tematów JMS. Wartości odpowiednich właściwości obiektu JMS są kopiowane do nowego obiektu IBM MQ. Jednak w przyszłości zmiany wprowadzone w jednym z tych obiektów nie zostaną uwzględnione w innym obiekcie.

Zanim rozpoczniesz

- [Dodaj kontekst początkowy, który zawiera kolejkę lub temat JMS.](#)
- [Utwórz połączenie z kontekstem początkowym.](#)

O tym zadaniu

Jeśli obiekt JMS użyty do utworzenia obiektu IBM MQ ma w swoich właściwościach określoną nazwę menedżera kolejek, to obiekt IBM MQ może zostać utworzony tylko w menedżerze kolejek o tej samej nazwie. Oznacza to, że może być konieczne dodanie nowego menedżera kolejek o nazwie określonej w obiekcie JMS.

Aby utworzyć obiekt IBM MQ na podstawie istniejącego obiektu JMS, wykonaj następujące kroki:

Procedura

1. W widoku nawigatora rozwiń kontekst początkowy, który zawiera obiekt JMS (kolejkę JMS lub temat JMS), a następnie kliknij folder **Miejsca docelowe**, aby wyświetlić obiekty w widoku zawartości.
2. W widoku zawartości kliknij prawym przyciskiem myszy obiekt, a następnie kliknij odpowiednio opcję **Utwórz kolejkę MQ** lub **Utwórz temat MQ**.
Zależnie od wybranej opcji zostanie uruchomiony kreator nowej kolejki lub kreator nowego tematu.
3. W kreatorze kliknij opcję **Wybierz**, a następnie wybierz menedżer kolejek, w którym chcesz utworzyć nowy obiekt IBM MQ.
Nazwa menedżera kolejek jest wyświetlana w polu **Menedżer kolejek** w kreatorze.
4. Wykonaj instrukcje wyświetlane w kreatorze, aby zdefiniować nowy obiekt IBM MQ, a następnie kliknij przycisk **Zakończ**.

Wyniki

Nowy obiekt IBM MQ zostanie utworzony i wyświetlony w odpowiednim menedżerze kolejek w programie IBM MQ Explorer.

Co dalej

Aby wyświetlić nowy obiekt MQ, w widoku Nawigatora należy rozwinąć nazwę menedżera kolejek, w którym został utworzony obiekt MQ. Następnie można przejść do konfigurowania obiektu IBM MQ, o ile będzie to konieczne.

Aby jednocześnie utworzyć obiekt MQ i obiekt JMS, należy wykonać instrukcje podane w sekcji [“Jednoczesne tworzenie obiektu produktu IBM MQ i obiektu JMS” na stronie 42](#) lub [“Równoczesne tworzenie obiektu JMS i obiektu IBM MQ” na stronie 215](#).

Zadania pokrewne

[“Tworzenie i konfigurowanie menedżerów kolejek i obiektów” na stronie 16](#)

Aby utworzyć, skonfigurować lub usunąć menedżery kolejek i obiekty w programie IBM MQ Explorer, należy użyć widoków Nawigator i Treść.

[“Dodawanie menedżera kolejek z fabryki połączeń JMS” na stronie 48](#)

Do programu IBM MQ Explorer można dodać istniejący menedżer kolejek z fabryki połączeń JMS, która używa transportu typu Klient MQI MQ (a nie transportu typu Powiązania) i która określa nazwę hosta i port odpowiadające menedżerowi kolejek.

[“Równoczesne tworzenie obiektu JMS i obiektu IBM MQ” na stronie 215](#)

Podczas tworzenia nowego obiektu JMS można opcjonalnie utworzyć odpowiadający mu obiekt IBM MQ tego samego typu.

“Jednoczesne tworzenie obiektu produktu IBM MQ i obiektu JMS” na stronie 42

Podczas tworzenia nowego obiektu IBM MQ można opcjonalnie utworzyć odpowiadający mu obiekt JMS tego samego typu.

Jednoczesne tworzenie obiektu produktu IBM MQ i obiektu JMS

Podczas tworzenia nowego obiektu IBM MQ można opcjonalnie utworzyć odpowiadający mu obiekt JMS tego samego typu.

Zanim rozpocznie

- Wymagany jest menedżer kolejek IBM MQ. Jeśli żaden nie istnieje, można go utworzyć zgodnie z opisem w sekcji “Tworzenie i konfigurowanie menedżerów kolejek i obiektów” na stronie 16.
- Wymagany jest kontekst początkowy usługi JMS. Jeśli żaden nie istnieje, można go utworzyć zgodnie z opisem w sekcji Dodawanie kontekstu początkowego, który będzie zawierał temat JMS.
- Wymagane jest połączenie z kontekstem początkowym usługi JMS. Opis tego połączenia znajduje się w sekcji Nawiązywanie połączenia z kontekstem początkowym.

O tym zadaniu

Używając kreatorów tworzenia obiektów w programie IBM MQ Explorer, można równocześnie utworzyć obiekt IBM MQ oraz obiekt JMS. Tworzenie obiektów należy rozpocząć od uruchomienia wymaganego kreatora obiektów, np. kreatora kolejek IBM MQ. Następnie, po utworzeniu tego obiektu, należy wybrać opcję umożliwiającą uruchomienie kolejnego kreatora, np. kreatora kolejek JMS. Drugi kreator obiektów musi mieć taki sam typ obiektu. Właściwości jednego obiektu są odwzorowywane na drugi obiekt.

Równoczesne tworzenie kolejki IBM MQ oraz kolejki JMS

O tym zadaniu

Gdy w programie IBM MQ Explorer tworzona jest nowa kolejka IBM MQ, można wybrać opcję uruchomienia kreatora **Nowa kolejka JMS** w celu utworzenia kolejki JMS natychmiast po zakończeniu działania kreatora **Nowa kolejka lokalna** produktu IBM MQ. Po wybraniu tej opcji kreator **Nowa kolejka JMS** będzie zawierał szczegółowe informacje, które zostały wprowadzone podczas tworzenia kolejki IBM MQ.

Aby równocześnie utworzyć nową kolejkę IBM MQ oraz kolejkę JMS w programie IBM MQ Explorer, wykonaj następujące kroki:

Procedura

1. W widoku Nawigator wybierz menedżer kolejek, do którego ma zostać dodana nowa kolejka IBM MQ, a następnie kliknij prawym przyciskiem myszy folder **Kolejki** (jest to folder obiektów tego menedżera kolejek).
2. Kliknij opcję **Nowa > Kolejka lokalna**, aby otworzyć kreator **Nowa kolejka lokalna**.
3. Wpisz nazwę kolejki, a następnie wybierz opcję **Uruchom kreator, aby utworzyć zgodną kolejkę JMS**. Wykonaj instrukcje wyświetlane w kreatorze, aby utworzyć kolejkę.

Wyniki

Po zakończeniu działania kreatora **Nowa kolejka lokalna** zostanie otwarty kreator **Nowa kolejka JMS**, w którym wiele szczegółowych informacji o kolejce IBM MQ zostanie odwzorowanych na kolejkę JMS.

Równoczesne tworzenie tematu IBM MQ oraz tematu JMS

O tym zadaniu

Podczas tworzenia nowego tematu IBM MQ w programie IBM MQ Explorer można wybrać opcję uruchomienia kreatora **Nowy temat JMS** w celu utworzenia tematu JMS natychmiast po zakończeniu działania kreatora IBM MQ **Nowy temat**. Po wybraniu tej opcji kreator **Nowy temat JMS** będzie zawierał szczegółowe informacje, które zostały wprowadzone podczas tworzenia tematu IBM MQ.

Aby jednocześnie utworzyć nowy temat IBM MQ i temat JMS w programie IBM MQ Explorer:

Procedura

1. W widoku Nawigator wybierz menedżer kolejek, do którego ma zostać dodany nowy temat IBM MQ, a następnie kliknij prawym przyciskiem myszy folder **Tematy** (jest to folder obiektów tego menedżera kolejek).
2. Kliknij opcję **Nowy > Temat**, aby otworzyć kreator **Nowy temat**.
3. Wpisz nazwę tematu, a następnie wybierz opcję **Uruchom kreator, aby utworzyć zgodny temat JMS**. Wykonaj instrukcje wyświetlane w kreatorze, aby utworzyć temat.

Wyniki

Po zakończeniu działania kreatora **Nowy temat** zostanie otwarty kreator **Nowy temat JMS**, w którym wiele szczegółowych informacji tematu IBM MQ zostanie odwzorowanych na temat JMS.

Zadania pokrewne

[“Tworzenie miejsca docelowego” na stronie 214](#)

Klient JMS używa obiektu docelowego do określenia miejsca docelowego komunikatu klienta JMS oraz źródła komunikatu odebranego przez klienta JMS. Obiekty docelowe mogą reprezentować kolejki (komunikaty typu punkt z punktem) lub tematy (komunikaty publikowania/subskrybowania).

[“Tworzenie i konfigurowanie menedżerów kolejek i obiektów” na stronie 16](#)

Aby utworzyć, skonfigurować lub usunąć menedżery kolejek i obiekty w programie IBM MQ Explorer, należy użyć widoków Nawigator i Treść.

[“Tworzenie obiektu IBM MQ na podstawie obiektu JMS” na stronie 41](#)

Nowe kolejki i tematy IBM MQ można tworzyć na podstawie istniejących kolejek i tematów JMS. Wartości odpowiednich właściwości obiektu JMS są kopiowane do nowego obiektu IBM MQ. Jednak w przyszłości zmiany wprowadzone w jednym z tych obiektów nie zostaną uwzględnione w innym obiekcie.

[“Tworzenie obiektu JMS na podstawie obiektu IBM MQ” na stronie 216](#)

Nowe administrowane obiekty JMS można tworzyć na podstawie istniejących obiektów produktu IBM MQ.

Odsyłacze pokrewne

[“Właściwości miejsca docelowego” na stronie 565](#)

Istnieje możliwość przeglądania i ustawiania właściwości miejsca docelowego w oknie dialogowym Właściwości miejsca docelowego. Właściwości dostępne w tym oknie dialogowym zależą od typu miejsca docelowego.

[“Właściwości fabryki połączeń” na stronie 529](#)

Istnieje możliwość przeglądania i ustawiania właściwości fabryki połączeń w oknie dialogowym Właściwości fabryki połączeń. Właściwości dostępne w tym oknie dialogowym zależą od typu dostawcy komunikatów używanego przez fabrykę połączeń.

Konfigurowanie menedżerów kolejek i obiektów

Korzystając z okien dialogowych właściwości programu IBM MQ Explorer, można skonfigurować wiele właściwości menedżerów kolejek i ich obiektów.

O tym zadaniu





Ostrzeżenie: Strategiami bezpieczeństwa komponentu AMS nie można zarządzać za pomocą programu IBM MQ Explorer dla produktu IBM MQ for z/OS.

Na platformie z/OS należy użyć narzędzia CSQOUTIL.

Aby skonfigurować menedżer kolejek lub obiekt w oknie właściwości, wykonaj następujące kroki.

Procedura



1. W widoku Nawigatora kliknij odpowiedni folder, aby wyświetlić listę zawartości w widoku Zawartość. Na przykład w przypadku konfiguracji kolejki kliknij folder **Kolejki**, aby wyświetlić listę kolejek menedżera kolejek w widoku Zawartość.
2. W widoku zawartości kliknij prawym przyciskiem myszy menedżer kolejek lub obiekt, a następnie kliknij opcję **Właściwości**.
Zostanie otwarte okno dialogowe właściwości menedżera kolejek lub obiektu.
3. Edytuj wybrane właściwości.
4. Aby zastosować opcje bez zamykania okna dialogowego, kliknij przycisk **Zastosuj** lub, aby zamknąć okno dialogowe i zapisać zmiany, kliknij przycisk **OK**.

Wyniki

Większość wprowadzonych zmian jest widoczna od razu, ale niektóre, np. zmiana domyślnego położenia repozytorium kluczy TLS menedżera kolejek, zostaną zastosowane dopiero po zatrzymaniu i ponownym uruchomieniu menedżera kolejek.

Przykład

Dodatkowe informacje na temat właściwości każdego z typów obiektów znajdują się w następujących tematach:

- [Właściwości menedżera kolejek](#)
- [Właściwości kolejek](#)
- [Właściwości kanału](#)
- [Właściwości nastuchiwania](#)
- [Właściwości ręcznego zestawu menedżera kolejek](#)
- [Właściwości automatycznego menedżera kolejek](#)
- [Właściwości tematu](#)
- [Właściwości usług](#)
- [Właściwości subskrypcji](#)
- [Właściwości definicji procesu](#)
- [Właściwości listy nazw](#)
- [Właściwości informacji uwierzytelniających](#)
-  [Właściwości klasy pamięci masowej](#)
-  [Właściwości grupy współużytkowania kolejek](#)
-  [Właściwości struktury narzędzia CF](#)
- [Właściwości menedżera kolejek klastra](#)
- [Właściwości kolejki klastra](#)
- [Właściwości połączenia aplikacji](#)
- [Właściwości komunikatu](#)
- [Właściwości fabryki połączeń](#)
- [Właściwości miejsca docelowego](#)

Zadania pokrewne

“Tworzenie i konfigurowanie menedżerów kolejek i obiektów” na stronie 16

Aby utworzyć, skonfigurować lub usunąć menedżery kolejek i obiekty w programie IBM MQ Explorer, należy użyć widoków Nawigator i Treść.

“Usuwanie menedżerów kolejek i obiektów” na stronie 48

Po usunięciu menedżera kolejek lub obiektu w programie IBM MQ Explorer menedżer kolejek ani obiekt nie będzie już istniał w systemie.

Odsyłacze pokrewne

“Łańcuchy w oknach dialogowych właściwości” na stronie 624

Aby w łańcuchu uwzględnić określone znaki, należy w określonych miejscach łańcucha użyć znaków interpunkcyjnych.

Wymuszanie zmian we właściwościach kolejki

Jeśli zmiany wprowadzane we właściwościach kolejki mają wpływ na działanie menedżera kolejek lub innego programu, może zostać wyświetlona prośba o potwierdzenie chęci wymuszenia zmian we właściwościach kolejki.

O tym zadaniu

W niektórych okolicznościach po zmianie właściwości kolejki i kliknięciu przycisku **OK** zostanie wyświetlone okno dialogowe potwierdzenia, które informuje, że wprowadzane zmiany wpływają na działanie menedżera kolejek lub innego programu używającego obiektu. Następnie zostanie wyświetlone zapytanie o to, czy zmiana właściwości obiektu ma zostać wymuszona. Okno dialogowe potwierdzenia jest wyświetlane, tylko jeśli obiekt jest otwarty w oddzielnej aplikacji.

Zmiany *kolejek lokalnych* należy wymusić w następujących okolicznościach:

- Właściwość **Możliwość współużytkowania** na stronie właściwości **Rozszerzone** ma wartość **Nie** do współużytkowania.
- Kolejka została otwarta w celu umieszczenia danych przez co najmniej jedną aplikację.
- Prawdziwe są oba poniższe stwierdzenia:
 - Wartość właściwości **Użycie** została zmieniona.
 - W kolejce znajduje się co najmniej jeden komunikat lub kolejka została otwarta dla co najmniej jednej aplikacji.

Zmiany *kolejek aliasowych* należy wymusić w następujących okolicznościach:

- Właściwość **Obiekt podstawowy** jest określona.
- Kolejka została otwarta dla aplikacji.

Zmiany *kolejek zdalnych* należy wymusić w następujących okolicznościach:

- Zmieniono wartość właściwości **Kolejka transmisji**.
- Kolejka została otwarta dla co najmniej jednej aplikacji jako kolejka zdalna.
- Prawdziwe są oba poniższe stwierdzenia:
 - Zmieniona została wartość atrybutu **Kolejka zdalna, Zdalny menedżer kolejek** lub **Kolejka transmisji**.
 - Kolejka została otwarta przez co najmniej jedną aplikację, co oznacza alias menedżera kolejek.

Zadania pokrewne

“Konfigurowanie menedżerów kolejek i obiektów” na stronie 43

Korzystając z okien dialogowych właściwości programu IBM MQ Explorer, można skonfigurować wiele właściwości menedżerów kolejek i ich obiektów.

Odsyłacze pokrewne

“Właściwości kolejek produktu IBM MQ” na stronie 405

Właściwości, które można ustawić dla kolejki, zależą od jej typu. Różne typy kolejek produktu IBM MQ mają różne właściwości. Niektóre właściwości nie dotyczą wszystkich typów kolejek, niektóre właściwości są charakterystyczne dla kolejek klastrowych, a inne są charakterystyczne dla kolejek systemu z/OS.

Porównanie właściwości dwóch obiektów

Istnieje możliwość porównania właściwości obiektu z innym obiektem tego samego typu. Można porównać na przykład kolejkę z inną kolejką, temat z innym tematem lub kanał z innym kanałem.

O tym zadaniu

Istnieje możliwość porównania dwóch obiektów znajdujących się na tym samym menedżerze kolejek lub na innych menedżerach kolejek.

Aby porównać właściwości dwóch obiektów, wykonaj następujące kroki:

Procedura

1. W widoku treści kliknij prawym przyciskiem myszy obiekt do porównania, a następnie kliknij opcję **Porównaj z**.
Zostanie otwarte okno dialogowe Porównanie z.
2. W oknie dialogowym porównania wybierz obiekt, do którego chcesz porównać:
 - Aby wykonać porównanie z obiektem znajdującym się w tym samym menedżerze kolejek, z kontenera **Z** wybierz nazwę obiektu, który ma zostać porównany, a następnie przeglądaj w poszukiwaniu menedżera kolejek lub kolejki, z którym ma nastąpić porównanie.
 - Aby porównać z kolejką z innego menedżera kolejek:
 - a. Z listy **W menedżerze kolejek** wybierz menedżer kolejek.
 - b. Wybierz nazwę obiektu, z którym ma nastąpić porównanie, z kontenera **Z**.
 - W przypadku porównywania menedżerów kolejek zamiast kolejek opcja przeglądania w poszukiwaniu kolejki jest niedostępna.

Wyniki

Domyślnie zaznaczone jest pole wyboru **pokaż tylko różnice**, tak by wyświetlane były wyłącznie właściwości, które się różnią. Aby wyświetlić wszystkie właściwości poszczególnych kolejek, usuń zaznaczenie pola wyboru **pokaż tylko różnice**.

Odsyłacze pokrewne

[“Właściwości” na stronie 348](#)

Informacje o właściwościach, które można przeglądać i edytować, w tym o właściwościach dotyczących całej instalacji produktu IBM MQ i właściwościach poszczególnych obiektów produktu IBM MQ, takich jak kolejki, menedżery kolejek lub kanały.

Wysyłanie komendy ping w celu sprawdzenia połączenia

Podczas definiowania kanału należy poprawnie zdefiniować oba końce kanału, ponieważ w przeciwnym razie kanał nie będzie działał. Poprawność definicji kanału można przetestować, wysyłając dane jako komunikat specjalny do menedżera kolejek zdalnych i sprawdzając, czy dane zostały zwrócone. Dane są generowane przez menedżer kolejek lokalnych.

O tym zadaniu

Należy wykonać komendę ping z końca kanału wysyłającego lub serwera. Nie można wykonać komendy ping w przypadku uruchomionego kanału. Przed wykonaniem komendy ping dla kanału należy upewnić się, że kanał został zatrzymany lub nie podejmuje próby ponownego uruchomienia.

Aby wykonać komendę ping dla kanału, wykonaj następujące kroki.

Procedura

W widoku Zawartość kliknij prawym przyciskiem myszy definicję kanału nadawcy lub serwera, a następnie kliknij opcję **Ping**.

Wyniki

Jeśli kanał został poprawnie zdefiniowany, zostanie wyświetlony komunikat: IBM MQ successfully sent data to the remote queue manager and received the data returned (Produkt IBM MQ z powodzeniem wysłał dane do menedżera kolejek zdalnych i otrzymał zwracane dane). (AMQ4006)

Jeśli kanał został niepoprawnie zdefiniowany, zostanie wyświetlony komunikat o błędzie opisujący przyczynę, dla której nie można było wykonać komendy ping dla kanału.

Zadania pokrewne

[“Konfigurowanie menedżerów kolejek i obiektów” na stronie 43](#)

Korzystając z okien dialogowych właściwości programu IBM MQ Explorer, można skonfigurować wiele właściwości menedżerów kolejek i ich obiektów.

Odsyłacze pokrewne

[“Właściwości kanału” na stronie 417](#)

Istnieje możliwość ustawienia właściwości dla wszystkich typów kanałów, w tym kanałów połączeń z klientami. Niektóre właściwości są specyficzne dla określonych typów kanałów.

Czyszczenie kanału AMQP

Istnieje możliwość wyczyszczenia kanału AMQP w celu usunięcia komunikatów z kolejek w tym kanale.

O tym zadaniu

Aby usunąć kanał, wykonaj następujące kroki.

Procedura

1. W widoku Nawigator kliknij folder **Kanały**, aby wyświetlić kanały w widoku Zawartość.
2. W widoku Zawartość kliknij prawym przyciskiem myszy kanał, a następnie kliknij przycisk **Wyczyść**.

Ręczne uruchamianie kanału

O tym zadaniu

Kanały z kategorii programów wywołujących można uruchamiać w programie IBM MQ Explorer. Uruchomienie kanałów odpowiadających w programie IBM MQ Explorer oznacza w rzeczywistości zmianę stanu Zatrzymany na stan Nieaktywny dla kanału odpowiadającego. Proces nasłuchujący zmienia następnie stan Nieaktywny na stan Uruchomiony. Dlatego też, jeśli są używane kanały odpowiadające, to należy uruchomić obiekt nasłuchiwanie na komputerze.

Aby uruchomić kanał:

Procedura

1. W widoku Nawigator kliknij folder **Kanały**, aby wyświetlić kanały w widoku Zawartość.
2. W widoku Zawartość kliknij prawym przyciskiem myszy kanał, a następnie kliknij polecenie **Uruchom**.
3. W oknie Czyszczenie kanału opcjonalnie określ, że kanały powiązane z konkretnym identyfikatorem klienta mają być czyszczone.
4. Kliknij przycisk **OK**, aby wyczyścić kanał.

Wyniki

Kanał został wyczyszczony.

Usuwanie menedżerów kolejek i obiektów

Po usunięciu menedżera kolejek lub obiektu w programie IBM MQ Explorer menedżer kolejek ani obiekt nie będzie już istniał w systemie.

O tym zadaniu

Ważne: Przed usunięciem menedżera kolejek lub obiektu należy upewnić się, że nie są one potrzebne żadnym aplikacjom. Jeśli menedżer kolejek zostanie usunięty, razem z nim zostaną usunięte wszystkie obiekty menedżera kolejek, takie jak kolejki lub kanały.

Jeśli menedżer kolejek lub obiekt ma nadal istnieć w systemie, ale nie ma być wyświetlany w programie IBM MQ Explorer, można go ukryć. Więcej informacji na ten temat zawiera sekcja [Ukrywanie menedżerów kolejek w programie IBM MQ Explorer](#) oraz [Filtrowanie obiektów wyświetlonych w programie IBM MQ Explorer](#).

Aby usunąć menedżer kolejek lub obiekt, wykonaj następujące kroki.

Procedura

1. W widoku Nawigatora kliknij odpowiedni folder, aby wyświetlić listę zawartości w widoku Zawartość. Na przykład aby usunąć kolejkę, kliknij folder **Kolejki** w celu wyświetlenia w widoku zawartości kolejek wybranego menedżera kolejek.
2. W widoku zawartości kliknij prawym przyciskiem myszy menedżer kolejek lub obiekt, a następnie kliknij opcję **Usuń**.
Aby usunąć wiele obiektów, należy wcisnąć klawisz Shift lub Ctrl, wybrać obiekty do usunięcia, kliknąć prawym przyciskiem myszy wybrane obiekty, a następnie kliknąć opcję **Usuń**.
W przypadku usuwania kolejki zawierającej komunikaty zostanie wyświetlone okno dialogowe z zapytaniem o uprzednie usunięcie komunikatów. Kolejki nie będzie można usunąć, jeśli najpierw nie zostaną usunięte znajdujące się w niej komunikaty.
3. W odpowiedzi na wyświetlone zapytanie kliknij opcję **Usuń**, aby potwierdzić usunięcie menedżera kolejek lub obiektu.

Wyniki

Menedżer kolejek lub obiekt zostanie usunięty z systemu. Wszystkie aplikacje wymagające tego menedżera kolejek lub obiektu nie będą już poprawnie działać.

Zadania pokrewne

[“Tworzenie i konfigurowanie menedżerów kolejek i obiektów” na stronie 16](#)

Aby utworzyć, skonfigurować lub usunąć menedżery kolejek i obiekty w programie IBM MQ Explorer, należy użyć widoków Nawigator i Treść.

[“Wysyłanie komunikatów testowych” na stronie 81](#)

Używając komunikatu testowego, można sprawdzić czy aplikacja lub menedżer kolejek może umieścić komunikat w kolejce. Można także przeglądać komunikaty, które znajdują się już w kolejce, lub usuwać komunikaty z kolejki.

Dodawanie menedżera kolejek z fabryki połączeń JMS

Do programu IBM MQ Explorer można dodać istniejący menedżer kolejek z fabryki połączeń JMS, która używa transportu typu Klient MQI MQ (a nie transportu typu Powiązania) i która określa nazwę hosta i port odpowiadające menedżerowi kolejek.

Zanim rozpocznie

- [Dodaj kontekst początkowy, który zawiera fabrykę połączeń JMS.](#)
- [Utwórz połączenie z kontekstem początkowym.](#)

O tym zadaniu

Aby dodać menedżera kolejek z fabryki połączeń JMS, wykonaj następujące kroki:

Procedura

1. W widoku Nawigatora kliknij folder **Fabryki połączeń** zawierający fabrykę połączeń, aby ją wyświetlić w widoku zawartości.
2. W widoku zawartości kliknij prawym przyciskiem myszy fabrykę połączeń, a następnie kliknij opcję **Dodawanie menedżera kolejek**.
Program IBM MQ Explorer spróbuje dodać menedżer kolejek do folderu Menedżery kolejek, używając szczegółów połączenia w fabryce połączeń.
3. Po wyświetleniu podpowiedzi kliknij opcję **Tak**.

Wyniki

Menedżer kolejek zostanie dodany do folderu Menedżery kolejek przy użyciu szczegółów połączenia określonych w fabryce połączeń. Ten sam menedżer kolejek może być wyświetlany kilkakrotnie w folderze Menedżery kolejek, jeśli każde połączenie używa innych szczegółów połączenia; na przykład lokalny menedżer kolejek może być połączony przy użyciu nazwy hosta 'localhost' oraz przy użyciu adresu IP hosta zamiast nazwy hosta.

Co dalej

W przypadku określenia nazwy menedżera kolejek ze znakiem wieloznacznym * za każdym razem podczas użycia tej samej fabryki połączeń będzie wyświetlana informacja, że określony menedżer kolejek mógł się zmienić.

Jeśli nazwa menedżera kolejek zostanie określona ze znakiem wieloznacznym * i połączenie nie powiedzie się, nie będzie można dodać odłączonego menedżera kolejek do eksploracji, ponieważ jego nazwa będzie nieokreślona.

Jeśli nie jest wymagane, aby fabryka połączeń JMS określała nazwę hosta i port odpowiadające menedżerowi kolejek, może zostać użyta kliencka tabela definicji kanałów (CCDT). Więcej informacji zawiera sekcja [Tabela definicji kanału klienta](#).

Zadania pokrewne

[“Tworzenie i konfigurowanie menedżerów kolejek i obiektów” na stronie 16](#)

Aby utworzyć, skonfigurować lub usunąć menedżery kolejek i obiekty w programie IBM MQ Explorer, należy użyć widoków Nawigator i Treść.

[“Tworzenie obiektu IBM MQ na podstawie obiektu JMS” na stronie 41](#)

Nowe kolejki i tematy IBM MQ można tworzyć na podstawie istniejących kolejek i tematów JMS. Wartości odpowiednich właściwości obiektu JMS są kopiowane do nowego obiektu IBM MQ. Jednak w przyszłości zmiany wprowadzone w jednym z tych obiektów nie zostaną uwzględnione w innym obiekcie.

Konfigurowanie parametrów systemowych w menedżerach kolejek systemu z/OS

Jeśli domyślny moduł parametrów systemowych dostarczany wraz z produktem IBM MQ nie zawiera potrzebnych parametrów systemowych, można utworzyć własny moduł parametrów systemowych i skonfigurować makra.

O tym zadaniu

Właściwości podzbioru menedżera kolejek systemu z/OS są ładowane z modułu parametrów systemowych menedżera kolejek, gdy uruchamiany jest menedżer kolejek. Domyślny moduł parametrów systemowych dostarczany razem z produktem IBM MQ nosi nazwę CSQZPARM. W module parametrów systemowych znajdują się trzy makra:

- CSQ6SYSP, które kontroluje parametry połączenia i śledzenia;
- CSQ6LOGP, które kontroluje inicjowanie dziennika;
- CSQ6ARVP, które kontroluje inicjowanie archiwum.

Jeśli domyślny moduł parametrów systemowych nie zawiera potrzebnych parametrów systemowych, można utworzyć własny moduł parametrów systemowych i skonfigurować makra za pomocą dostarczonego przykładu JCL. Nie można wprowadzić tych dostosowań w programie IBM MQ Explorer, ponieważ program IBM MQ Explorer nie może połączyć się z menedżerem kolejek, który nie jest uruchomiony. Więcej informacji zawiera sekcja [Dostosowywanie menedżerów kolejek](#).

W programie IBM MQ Explorer można jednak wykonać następujące czynności:

- [Przeglądanie parametrów systemowych](#)
- [Nadpisywanie parametrów systemowych, gdy menedżer kolejek jest uruchomiony](#)

Przeglądanie parametrów systemowych

Gdy uruchamiany jest menedżer kolejek systemu z/OS, ładowany jest moduł parametrów systemowych, który ustawia początkowe wartości parametrów systemowych menedżera kolejek. Gdy jest uruchomiony menedżer kolejek, można go monitorować i administrować nim za pomocą programu IBM MQ Explorer. Dzięki temu można wyświetlić początkowe wartości parametrów systemowych menedżera kolejek.

Zanim rozpoczniesz

Zanim będzie możliwe wykonanie tego zadania, należy najpierw dodać menedżer kolejek systemu z/OS do programu IBM MQ Explorer i ustanowić połączenie między programem IBM MQ Explorer i menedżerem kolejek. Dodatkowe informacje są dostępne w sekcjach [Wyświetlanie zdalnego menedżera kolejek](#) i [łączenie lub rozłączanie menedżera kolejek](#).

O tym zadaniu

Aby wyświetlić parametry systemowe menedżera kolejek systemu z/OS:

Procedura

W widoku Nawigatora kliknij prawym przyciskiem myszy menedżer kolejek, a następnie kliknij odpowiednią pozycję menu, aby wyświetlić początkowe wartości parametrów:

- Aby wyświetlić ustawienia archiwum, kliknij opcję **Konfiguracja > Archiwum**.
- Aby wyświetlić ustawienia dziennika, kliknij opcję **Konfiguracja > Dziennik**.
- Aby wyświetlić ustawienia połączenia i śledzenia, kliknij opcję **Konfiguracja > System**.

Wyniki

Otwierane jest okno dialogowe. Tabela **Początkowe** w oknie dialogowym zawiera wartości parametrów systemowych, które zostały załadowane z modułu parametrów systemowych, gdy uruchomiono menedżera kolejek.

Nadpisywanie parametrów systemowych, gdy menedżer kolejek jest uruchomiony

Gdy menedżer kolejek jest uruchomiony, można zmieniać i tymczasowo nadpisywać pewne wartości parametrów systemowych. Te zmiany można wprowadzić za pomocą programu IBM MQ Explorer.

Zanim rozpoczniesz

Zanim będzie możliwe wykonanie tego zadania, należy najpierw dodać menedżer kolejek systemu z/OS do programu IBM MQ Explorer i ustanowić połączenie między programem IBM MQ Explorer i menedżerem kolejek. Dodatkowe informacje są dostępne w sekcjach [Wyświetlanie zdalnego menedżera kolejek](#) i [łączenie lub rozłączanie menedżera kolejek](#).

O tym zadaniu

Aby tymczasowo nadpisać parametry systemowe, należy wykonać następujące czynności:

Procedura

1. W widoku Nawigatora kliknij prawym przyciskiem myszy menedżer kolejek, a następnie kliknij odpowiednią pozycję menu, aby wyświetlić początkowe wartości parametrów:

- Aby wyświetlić ustawienia archiwum, kliknij opcję **Konfiguracja > Archiwum**.
- Aby wyświetlić ustawienia dziennika, kliknij opcję **Konfiguracja > Dziennik**.
- Aby wyświetlić ustawienia połączenia i śledzenia, kliknij opcję **Konfiguracja > System**.

Otwierane jest okno dialogowe. W oknie dialogowym znajduje się tabela o nazwie **Zbiór**. Jeśli od momentu uruchomienia menedżera kolejek zmieniono parametry systemowe, tabela **Zbiór** zawiera nowe wartości parametrów.

2. W oknie dialogowym kliknij przycisk **Właściwości**.

Zostanie otwarte okno dialogowe Właściwości.

3. W oknie dialogowym Właściwości zmień parametry, które mają zostać nadpisane, a następnie kliknij przycisk **OK**, aby zamknąć okno dialogowe Właściwości.

Dodatkowe informacje na temat poszczególnych parametrów można znaleźć w sekcji [Właściwości menedżera kolejek](#).

Wyniki

Wprowadzone zmiany są wyświetlane w tabeli **Zbiór**. Zmiany są tymczasowe. Przy następnym restarcie menedżera kolejek zmiany zostaną utracone, ponieważ ponownie zostaną zastosowane wartości z modułu parametrów systemowych.

Zadania pokrewne

[“Wyświetlanie zdalnego menedżera kolejek” na stronie 92](#)

Aby administrować zdalnym menedżerem kolejek, należy połączyć program IBM MQ Explorer ze zdalnym menedżerem kolejek, tak aby był on wyświetlany w widoku Nawigator.

[“Konfigurowanie zabezpieczeń zasobów w menedżerach kolejek w systemie z/OS” na stronie 51](#)

W przypadku menedżerów kolejek systemu z/OS można aktywować lub dezaktywować zabezpieczenia dla całego menedżera kolejek (podsystemu). Jeśli zabezpieczenia są aktywne na poziomie podsystemu, można skonfigurować zabezpieczenia zasobów menedżera kolejek i, jeśli menedżer kolejek należy do grupy współużytkowania kolejek, można skonfigurować zabezpieczenia dla całej grupy współużytkowania kolejek.

Odsyłacze pokrewne

[“Właściwości menedżera kolejek” na stronie 355](#)

Istnieje możliwość ustawienia właściwości zarówno dla lokalnego, jak i zdalnego menedżera kolejek.

Konfigurowanie zabezpieczeń zasobów w menedżerach kolejek w systemie z/OS

W przypadku menedżerów kolejek systemu z/OS można aktywować lub dezaktywować zabezpieczenia dla całego menedżera kolejek (podsystemu). Jeśli zabezpieczenia są aktywne na poziomie podsystemu, można skonfigurować zabezpieczenia zasobów menedżera kolejek i, jeśli menedżer kolejek należy do grupy współużytkowania kolejek, można skonfigurować zabezpieczenia dla całej grupy współużytkowania kolejek.

O tym zadaniu

Jeśli zabezpieczenia podsystemu są aktywne, kiedy użytkownik uzyskuje dostęp do zasobu produktu IBM MQ, następuje zalogowanie użytkownika do menedżera kolejek. Jeśli użytkownik nie uzyskuje dostępu do żadnych zasobów produktu IBM MQ w menedżerze kolejek przez uprzednio określony czas, następuje przekroczenie limitu czasu przez ID użytkownika i użytkownik zostaje wylogowany.

W programie IBM MQ Explorer można wykonać następujące zadania:

- [“Wyświetlanie ustawień zabezpieczeń menedżera kolejek” na stronie 52](#)
- [“Konfigurowanie limitu czasu identyfikatorów użytkowników” na stronie 52](#)

Więcej informacji zawiera sekcja [Bezpieczeństwo](#).

Wyświetlanie ustawień zabezpieczeń menedżera kolejek

Może istnieć dowolna liczba przełączników zabezpieczeń, które określają zabezpieczenia menedżera kolejek. Przełączniki mogą być włączone lub wyłączone, a ustawienie przełączników jest określone zależnie od obecności lub nieobecności profili przełączników. W programie IBM MQ Explorer można przeglądać ustawienie przełączników zabezpieczeń, ale nie można go konfigurować.

Zanim rozpoczniesz

Zanim będzie możliwe wykonanie tego zadania, należy najpierw dodać menedżer kolejek systemu z/OS do programu IBM MQ Explorer i ustanowić połączenie między programem IBM MQ Explorer i menedżerem kolejek. Dodatkowe informacje są dostępne w sekcjach [Wyświetlanie zdalnego menedżera kolejek](#) i [łączenie lub rozłączanie menedżera kolejek](#).

O tym zadaniu

Aby wyświetlić bieżące ustawienia zabezpieczeń menedżera kolejek, należy wykonać następujące czynności:

Procedura

W widoku Nawigatora prawym przyciskiem myszy kliknij menedżer kolejek, a następnie kliknij opcję **Konfiguracja > Bezpieczeństwo**.

Wyniki

Zostanie wyświetlone okno dialogowe Bezpieczeństwo. W tabeli **Przełączniki zabezpieczeń** wyświetlane są wszystkie istniejące przełączniki zabezpieczeń, które odnoszą się do menedżera kolejek. W tabeli pokazano, czy każdy przełącznik zabezpieczeń jest włączony czy wyłączony oraz na podstawie którego profilu określono takie ustawienie.

Konfigurowanie limitu czasu identyfikatorów użytkowników

Jeśli użytkownik jest uwierzytelniony w celu uzyskania dostępu do zasobu w menedżerze kolejek, ale nie uzyskuje dostępu do żadnych zasobów menedżera kolejek przez określony czas, oznacza to, że ID użytkownika jest nieważne. Produkt IBM MQ może regularnie sprawdzać, czy ID użytkownika przekroczył limit czasu. W programie IBM MQ Explorer można określić długość limitu czasu oraz częstotliwość sprawdzania, czy limit czasu został przekroczony.

Zanim rozpoczniesz

Zanim będzie możliwe wykonanie tego zadania, należy najpierw dodać menedżer kolejek systemu z/OS do programu IBM MQ Explorer i ustanowić połączenie między programem IBM MQ Explorer i menedżerem kolejek. Dodatkowe informacje są dostępne w sekcjach [Wyświetlanie zdalnego menedżera kolejek](#) i [łączenie lub rozłączanie menedżera kolejek](#).

O tym zadaniu

Aby skonfigurować limit czasu oraz częstotliwość sprawdzania, należy wykonać następujące czynności:

Procedura

1. W widoku Nawigatora prawym przyciskiem myszy kliknij menedżer kolejek, a następnie kliknij opcję **Konfiguracja > Bezpieczeństwo**. Zostanie wyświetlone okno dialogowe Bezpieczeństwo.
2. W oknie dialogowym Zabezpieczenia kliknij przycisk **Właściwości**. Zostanie otwarte okno dialogowe Właściwości.
3. W oknie dialogowym Właściwości edytuj parametry, które mają zostać zmienione.

Jeśli na przykład wartość `Security timeout` wynosi 30, a wartość `Security interval` wynosi 10, produkt IBM MQ co 10 minut sprawdza identyfikatory użytkowników i powiązane z nimi zasoby, aby określić, czy nie były używane w ciągu ostatnich 30 minut. Jeśli zostanie znalezione nieważne ID użytkownika, to ID użytkownika jest wypisywane z menedżera kolejek. Jeśli zostanie znaleziona nieważna informacja o zasobach skojarzonych z ważnym ID użytkownika, ta informacja o zasobach jest usuwana. Aby identyfikatory użytkownika nie traciły ważności, wartość `Security interval` należy ustawić na zero. Jeśli wartość Interwału wynosi zero, pamięć zajmowana przez identyfikatory użytkownika i powiązane zasoby nie jest zwalniana, dopóki w wierszu komend nie zostanie wprowadzona komenda `REFRESH SECURITY` lub `RVERIFY SECURITY`.

4. Aby zamknąć okno dialogowe Właściwości, kliknij przycisk **OK**.

Wyniki

Zmiany są pokazywane w tabeli w oknie dialogowym Bezpieczeństwo.

Odsyłacze pokrewne

[“Właściwości menedżera kolejek” na stronie 355](#)

Istnieje możliwość ustawienia właściwości zarówno dla lokalnego, jak i zdalnego menedżera kolejek.

Testowanie definicji obiektu pod kątem problemów

Testów programu IBM MQ Explorer można używać do sprawdzania definicji obiektów dla błędów i potencjalnych problemów.

O tym zadaniu

Zdefiniowanie obiektów w programie IBM MQ Explorer bez określania niektórych właściwości nie jest możliwe. Istnieją jednak właściwości, których określenie nie jest obowiązkowe, ale ich zdefiniowanie ułatwia zarządzanie konfiguracją produktu IBM MQ oraz wykonywanie działań kontrolnych.

Testy programu IBM MQ Explorer sprawdzają definicje obiektów pod kątem błędów i potencjalnych problemów. Każdy obszar produktu IBM MQ, który może zostać sprawdzony, jest zdefiniowany jako odrębny test. Na przykład istnieje test sprawdzający zdefiniowanie zgodnej pary kanałów, test sprawdzający, czy na danym porcie odbywa się więcej niż jedno nasłuchiwanie TCP, oraz test sprawdzający, czy menedżery kolejek w systemie nie mają takich samych lub podobnych nazw. Problemy odnalezione w wyniku wykonania testu pliku `core` nie zawsze stanowią poważny błąd i czasem wskazują miejsce potencjalnych problemów dotyczących administrowania obiektami; na przykład istnienie w systemie dwóch menedżerów kolejek o bardzo podobnych nazwach może powodować problemy.

Zestaw testów jest dostarczany w celu sprawdzenia głównych definicji obiektów produktu IBM MQ (na przykład kolejek i kanałów). W celu uzyskania pełnej listy testów produktu IBM MQ należy zapoznać się z sekcją [Testy produktu IBM MQ](#). Dostępne są także inne testy dostarczane z pozostałymi częściami programu IBM MQ Explorer, takimi jak administrowane obiekty JMS.

Wyniki przeprowadzonego testu wyświetlane są w widoku Wyniki testu przedstawionym na poniższym rysunku, który otwierany jest po raz pierwszy podczas uruchamiania testów.

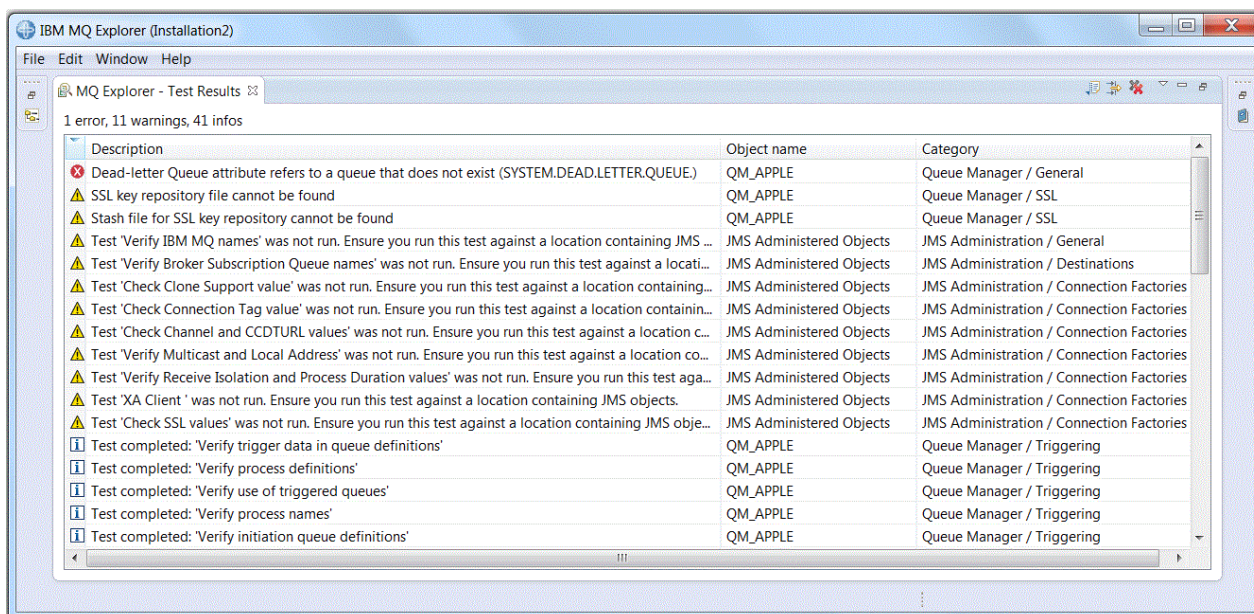

Do dostarczonego zestawu testów można dołączać własne testy niestandardowe, co umożliwia generowanie przez program IBM MQ Explorer informacji bezpośrednio związanych ze sposobem użytkowania produktu IBM MQ. Instrukcje oraz przykładowe testy znajdują się w sekcji [Dodawanie nowych testów](#).

Zadania pokrewne

“Włączanie zainstalowanych wtyczek” na stronie 257

Jeśli nowa wtyczka, która została zainstalowana w programie IBM MQ Explorer, nie została domyślnie włączona, można ją włączyć w oknie dialogowym Preferencje.

“Uruchamianie testów” na stronie 54

Testy w programie IBM MQ Explorer są uruchamiane w ramach konfiguracji testów. Konfiguracja testów zawiera wybór testów oraz listę obiektów (lub typów obiektów), względem których są uruchamiane testy podczas uruchamiania konfiguracji testów.

“Dodawanie nowych testów” na stronie 64

Istnieje możliwość rozszerzenia zestawu testów dostarczanego z programem IBM MQ Explorer przez dodanie własnych testów niestandardowych.

Uruchamianie testów

Testy w programie IBM MQ Explorer są uruchamiane w ramach konfiguracji testów. Konfiguracja testów zawiera wybór testów oraz listę obiektów (lub typów obiektów), względem których są uruchamiane testy podczas uruchamiania konfiguracji testów.

O tym zadaniu

Dla poszczególnych typów obiektów istnieją domyślne konfiguracje testów, które można uruchamiać bezpośrednio z obiektów lub folderów w widoku **Nawigator**. Więcej informacji na ten temat zawiera sekcja “Uruchamianie domyślnych testów” na stronie 55.

W celu włączenia testów napisanych przez użytkownika lub otrzymanych z innej firmy można tworzyć lub edytować własne konfiguracje testów. Więcej informacji na ten temat zawiera sekcja “Tworzenie i uruchamianie własnych konfiguracji testów” na stronie 55.

Po uruchomieniu konfiguracji testów można uruchomić pojedynczy test ponownie bez konieczności edytowania konfiguracji testów. Więcej informacji na ten temat zawiera sekcja “Ponowne uruchamianie pojedynczego testu” na stronie 56.

Zadania pokrewne

“Dodawanie nowych testów” na stronie 64

Istnieje możliwość rozszerzenia zestawu testów dostarczanego z programem IBM MQ Explorer przez dodanie własnych testów niestandardowych.

“Testowanie definicji obiektu pod kątem problemów” na stronie 53

Testów programu IBM MQ Explorer można używać do sprawdzania definicji obiektów dla błędów i potencjalnych problemów.

Uruchamianie domyślnych testów

W domyślnej konfiguracji testów znajdują się testy odpowiednie dla typu obiektu, względem którego uruchamiana jest konfiguracja testu.

O tym zadaniu

Nie można zmienić wyboru testów włączonych w domyślnej konfiguracji testów. Po zmianie domyślnej konfiguracji testów podczas następnego uruchomienia domyślnej konfiguracji testów nie jest używana zmieniona konfiguracja testów, a zamiast tego tworzona jest nowa konfiguracja testów zawierająca domyślne testy.

Aby uruchomić domyślną konfigurację testów, wykonaj następujące kroki.

Procedura

W widoku **Nawigator** kliknij prawym przyciskiem myszy obiekt lub folder, względem którego mają zostać uruchomione testy, a następnie kliknij opcję **Testy > Uruchom domyślne testy**.

W trakcie działania testów należy kliknąć opcję **Uruchom w tle** na pasku postępu, aby uruchomić wykonywanie testów w tle i umożliwić sobie dalszą pracę. W tym celu można także na stronie Ogólne w oknie dialogowym **Preferencje** zaznaczyć pole wyboru **Zawsze uruchamiaj w tle**. Aby podczas działania testów w tle wyświetlić ich postęp, należy utworzyć widok Postęp, klikając opcję **Okna > Wyświetl widok > Inne**, a następnie klikając opcję **Podstawowe > Postęp**.

Wyniki

Po zakończeniu wykonywania testu wyświetlany jest komunikat potwierdzający. Wyświetlanie komunikatu potwierdzającego można wyłączyć w oknie dialogowym **Preferencje**.

Przy pierwszym uruchamianiu testów widok **Wyniki testu** zostanie otwarty w oknie IBM MQ Explorer. W widoku **Wyniki testów** wyświetlane są wyniki testów.

Zadania pokrewne

“Tworzenie i uruchamianie własnych konfiguracji testów” na stronie 55

W celu zwiększenia kontroli nad uruchomionymi testami lub włączenia nowych testów napisanych przez użytkownika można utworzyć lub zmienić konfiguracje testów użytkownika.

Tworzenie i uruchamianie własnych konfiguracji testów

W celu zwiększenia kontroli nad uruchomionymi testami lub włączenia nowych testów napisanych przez użytkownika można utworzyć lub zmienić konfiguracje testów użytkownika.

O tym zadaniu

W konfiguracji testów można określić, które testy mają zostać uruchomione oraz względem których obiektów lub typów obiektów testy mają być uruchamiane. Podczas tworzenia konfiguracji testów dla typu obiektu, dla którego otwarto okno dialogowe, wybierany jest domyślny zestaw testów. Jednakże wybór ten można zmienić i dodać do konfiguracji testów inne typy obiektów.

Aby utworzyć i uruchomić własną konfigurację testów, wykonaj następujące kroki.

Procedura

1. W widoku **Nawigator** kliknij prawym przyciskiem myszy obiekt lub folder, a następnie kliknij opcję **Testy > Uruchom niestandardową konfigurację testów**.

Zostanie otwarte okno dialogowe **Uruchamianie konfiguracji testów**.

2. W oknie dialogowym **Uruchamianie konfiguracji testów** kliknij opcję **Testy**, aby ją wybrać.
Ikony konfiguracji stają się dostępne.
3. W oknie dialogowym **Uruchamianie konfiguracji testów** kliknij opcję **Nowa**, aby utworzyć konfigurację testów. W nowej konfiguracji wybrany jest domyślny zestaw testów dla obiektu lub folderu, dla którego otwarto okno dialogowe.
Nowa konfiguracja testów jest dodawana do drzewa nawigacji. Na przykład po otwarciu dla kolejki Q1 menedżera kolejek QM1 okna dialogowego **Uruchamianie konfiguracji testów** w nowej konfiguracji testów wybrana jest kategoria testów Kolejki oraz kategoria Wyzwalanie. Testy te są uruchamiane jedynie względem kolejek menedżera kolejek QM1.
4. W polu **Nazwa** wpisz znaczącą nazwę nowej konfiguracji.
5. Na stronie **Testy** wybierz testy lub kategorie testów, które mają zostać uruchomione podczas uruchamiania konfiguracji testów.
6. Aby konfiguracja testów była automatycznie aktualizowana podczas dodawania nowych testów do programu IBM MQ Explorer, zaznacz pole wyboru **Automatycznie dołączaj nowe testy**.
7. Na stronie **Obiekty** wybierz obiekty lub typy obiektów, względem których testy mają być uruchamiane podczas uruchamiania konfiguracji testów.
8. Aby konfiguracja testów była automatycznie aktualizowana podczas dodawania nowych typów definicji obiektów do programu IBM MQ Explorer, zaznacz pole wyboru **Automatycznie dołączaj nowe obiekty**.
9. Kliknij **Zastosuj**, aby zapisać nową konfigurację testów.
10. Kliknij **Uruchom**, aby uruchomić nową konfigurację testów.

W trakcie działania testów należy kliknąć opcję **Uruchom w tle** na pasku postępu, aby uruchomić wykonywanie testów w tle i umożliwić sobie dalszą pracę.

Wyniki

Po zakończeniu wykonywania testu wyświetlany jest komunikat potwierdzający. Wyświetlanie komunikatu potwierdzającego można wyłączyć w oknie dialogowym **Preferencje**.

Gdy testy są uruchamiane po raz pierwszy, w oknie programu IBM MQ Explorer otwierany jest widok **Wyniki testów**. W widoku **Wyniki testów** wyświetlane są wyniki testów.

Zadania pokrewne

[“Dodawanie nowych testów” na stronie 64](#)

Istnieje możliwość rozszerzenia zestawu testów dostarczanego z programem IBM MQ Explorer przez dodanie własnych testów niestandardowych.

[“Uruchamianie domyślnych testów” na stronie 55](#)

W domyślnej konfiguracji testów znajdują się testy odpowiednie dla typu obiektu, względem którego uruchamiana jest konfiguracja testu.

Ponowne uruchamianie pojedynczego testu

Jeśli na podstawie informacji zawartych w wynikach testu zmieniono obiekty w programie IBM MQ Explorer, to test, który wygenerował te wyniki, może zostać uruchomiony ponownie bez konieczności ponownego uruchamiania całej konfiguracji testów.

O tym zadaniu

Uruchomienie pojedynczego testu umożliwia szybkie sprawdzenie, czy problem został naprawiony.

Ponowne uruchomienie pojedynczego testu nie powoduje zmiany konfiguracji testów i nie ma wpływu na przyszłe działanie testów.

Procedura

Aby ponownie uruchomić indywidualny test: w widoku **Wyniki testów** kliknij prawym przyciskiem myszy wynik testu, a następnie kliknij opcję **Ponownie uruchom test**.

Test, który wygenerował wybrany wynik, zostanie uruchomiony ponownie, a wyniki wygenerowane przez ten test i znajdujące się w widoku **Wyniki testów** zostaną zaktualizowane.

Zadania pokrewne

“Uruchamianie testów” na stronie 54

Testy w programie IBM MQ Explorer są uruchamiane w ramach konfiguracji testów. Konfiguracja testów zawiera wybór testów oraz listę obiektów (lub typów obiektów), względem których są uruchamiane testy podczas uruchamiania konfiguracji testów.

Wyświetlanie wyników testu

Wyniki testów można przeglądać w widoku **Wyniki testów**, w którym wyświetlane są wyniki ostatniego uruchomienia konfiguracji testów. Wyniki wyświetlane w widoku Wyniki testów można filtrować lub sortować.

O tym zadaniu

Podczas pierwszego wykonania testów względem obiektów w programie IBM MQ Explorer zostanie wyświetlony widok **Wyniki testów**.

Jeśli widok **Wyniki testów** zostanie zamknięty, podczas ponownego uruchamiania testów widok ten zostanie otwarty ponownie. Widok można także otworzyć ręcznie w dowolnym momencie, klikając opcję **Okna > Wyświetl widok > MQ Explorer - Wyniki testów**.

Każdy wiersz w widoku **Wyniki testów** reprezentuje pojedynczy wynik testu. Wykonanie jednego testu może wygenerować jeden lub więcej wyników. Aby uzyskać więcej informacji o wyniku testu, należy kliknąć dwukrotnie wynik. Zostanie otwarte nowe okno zawierające krótkie wyjaśnienie przyczyny wygenerowania wyniku testu oraz informację, czy w związku z tym należy podjąć określone działania.

W widoku **Wyniki testów** zawsze wyświetlane są wyniki dotyczące ostatniego uruchomienia konfiguracji testów. W przypadku ponownego uruchomienia pojedynczego testu pierwotne wyniki tego testu są zastępowane przez nowe wyniki (lub nie są niczym zastępowane, jeśli problemy zostały rozwiązane), ale pozostałe wyniki pierwotnego testu są zachowywane.

Aby zapisać wyniki testu w pliku dziennika, należy kliknąć przycisk Eksportuj wyniki .

Wyniki testu można filtrować oraz sortować w celu uzyskania potrzebnych informacji. Więcej informacji na ten temat zawierają sekcje [“Filtrowanie wyników testu w widoku Wyniki testu”](#) na stronie 57 oraz [“Sortowanie wyników testu w widoku Wyniki testu”](#) na stronie 58.

Zadania pokrewne

“Filtrowanie wyników testu w widoku Wyniki testu” na stronie 57

Wyniki testu wyświetlane w widoku **Wyniki testów** można filtrować, dzięki czemu można ograniczyć liczbę wyświetlanych wyników, wyświetlać same błędy lub same wyniki zawierające określony łańcuch.

“Sortowanie wyników testu w widoku Wyniki testu” na stronie 58

Aby w widoku **Wyniki testu** sortować wyniki testu, należy określić, względem której kolumny ma się odbywać sortowanie oraz czy wyniki mają być wyświetlane rosnąco, czy malejąco.

“Ponowne uruchamianie pojedynczego testu” na stronie 56

Jeśli na podstawie informacji zawartych w wynikach testu zmieniono obiekty w programie IBM MQ Explorer, to test, który wygenerował te wyniki, może zostać uruchomiony ponownie bez konieczności ponownego uruchamiania całej konfiguracji testów.

Filtrowanie wyników testu w widoku Wyniki testu

Wyniki testu wyświetlane w widoku **Wyniki testów** można filtrować, dzięki czemu można ograniczyć liczbę wyświetlanych wyników, wyświetlać same błędy lub same wyniki zawierające określony łańcuch.

O tym zadaniu

Aby filtrować wyświetlane wyniki testu:

Procedura

1. W widoku **Wyniki testu** kliknij ikonę filtru , aby otworzyć okno dialogowe **Filtry**.
Zostanie otwarte okno dialogowe **Filtry**.
2. Edytuj filtry zgodnie z wymaganiami. Aby na przykład wyświetlić wyniki, które mają nazwy zawierające łańcuch IBM, z listy **Nazwa obiektu** wybierz pozycję zawiera i wpisz łańcuch IBM w polu.
3. Kliknij opcję **OK**, aby zastosować zmiany i zamknąć okno dialogowe.

Wyniki

Widok Wyniki testu zostanie odświeżony, aby wyświetlić jedynie wyniki testu spełniające kryteria filtru.

Wszelkie zmiany wprowadzone w tym oknie dialogowym są stosowane we wszystkich widokach wyświetlających problemy.

Zadania pokrewne

[“Wyświetlanie wyników testu” na stronie 57](#)

Wyniki testów można przeglądać w widoku **Wyniki testów**, w którym wyświetlane są wyniki ostatniego uruchomienia konfiguracji testów. Wyniki wyświetlane w widoku Wyniki testów można filtrować lub sortować.

[“Sortowanie wyników testu w widoku Wyniki testu” na stronie 58](#)

Aby w widoku **Wyniki testu** sortować wyniki testu, należy określić, względem której kolumny ma się odbywać sortowanie oraz czy wyniki mają być wyświetlane rosnąco, czy malejąco.

Sortowanie wyników testu w widoku Wyniki testu

Aby w widoku **Wyniki testu** sortować wyniki testu, należy określić, względem której kolumny ma się odbywać sortowanie oraz czy wyniki mają być wyświetlane rosnąco, czy malejąco.

O tym zadaniu

Kliknij nazwę kolumny, aby posortować wyniki testu w kolejności malejącej. Ponowne kliknięcie tej samej nazwy kolumny spowoduje posortowanie wyników testu w kolejności rosnącej. Na przykład:

Procedura

1. W widoku **Wyniki testu** kliknij nagłówek kolumny **Opis**, aby posortować wyniki testu malejąco według opisów.
2. W widoku **Wyniki testu** kliknij ponownie nagłówek kolumny **Opis**, aby posortować wyniki testu rosnąco według opisów.

Zadania pokrewne

[“Wyświetlanie wyników testu” na stronie 57](#)

Wyniki testów można przeglądać w widoku **Wyniki testów**, w którym wyświetlane są wyniki ostatniego uruchomienia konfiguracji testów. Wyniki wyświetlane w widoku Wyniki testów można filtrować lub sortować.

[“Filtrowanie wyników testu w widoku Wyniki testu” na stronie 57](#)

Wyniki testu wyświetlane w widoku **Wyniki testów** można filtrować, dzięki czemu można ograniczyć liczbę wyświetlanych wyników, wyświetlać same błędy lub same wyniki zawierające określony łańcuch.

Testy dostarczone z programem IBM MQ

Testy, których można użyć do sprawdzenia definicji obiektów produktu IBM MQ dla problemów, zostały dostarczone wraz z programem IBM MQ Explorer.

Z programem IBM MQ Explorer dostarczone następujące kategorie testów do sprawdzania obiektów IBM MQ:

- [Testy ogólne](#)
- [Testy klastra](#)
- [Testy kolejki](#)
- [Testy kanału](#)
- [Testy nastuchiwania](#)
- [Testy wyzwalania](#)
- [Testy TLS](#)

Testy przedstawione w poniższych tabelach zostały dostarczone z programem IBM MQ Explorer w celu sprawdzania definicji obiektów IBM MQ pod kątem problemów. Inne testy dostarczone z programem IBM MQ Explorer służą do sprawdzania, między innymi, obiektów takich jak obiekty administrowane JMS. Te testy nie zostały wymienione w poniższej tabeli.

Ogólne

W poniższej tabeli znajdują się testy służące do sprawdzania definicji produktu IBM MQ pod kątem występowania ogólnych problemów.

| Test | Działanie | Opis |
|---|--|--|
| Sprawdzanie nazw menedżerów kolejek | Sprawdza nazwy menedżerów kolejek pod kątem potencjalnych problemów | Test polega na sprawdzeniu, czy nazwy menedżerów kolejek są do siebie podobne na tyle, że może być to przyczyną pomyłek; na przykład w teście sprawdzane jest występowanie nazw różniących się jedynie wielkością liter. Test powoduje także wyświetlanie ostrzeżeń, jeśli menedżery kolejek są udostępniane na różnych maszynach, ale posiadających identyczne nazwy. |
| Definicje kolejek niedostarczonych komunikatów | Sprawdza menedżery kolejek pod kątem kolejek niedostarczonych komunikatów | Test powoduje wyświetlenie ostrzeżenia dla każdego menedżera kolejek, który nie ma kolejki niedostarczonych komunikatów oraz wyświetlenie co najmniej jednego błędu dla menedżera kolejek, którego atrybut <code>Dead-Letter Queue</code> nie jest poprawny; na przykład w przypadku, gdy nazwa kolejki nie istnieje lub kolejka nie może zostać użyta jako kolejka niedostarczonych komunikatów. Test powoduje wyświetlenie ostrzeżenia lub błędu w przypadku znalezienia komunikatu w kolejce niedostarczonych komunikatów, co może wskazywać na istnienie problemu w konfiguracji produktu IBM MQ. Test powoduje także wyświetlenie ostrzeżenia dla kanału, dla którego maksymalna długość komunikatu jest większa niż wielkość kolejki niedostarczonych komunikatów. |
| Dziennik błędów FFST | Sprawdza, czy dzienniki błędów są na tej maszynie zapisywane w katalogu FFST | Test powoduje wyświetlenie błędu, jeśli na tej maszynie nastąpił zapis dziennika FFST. |
| Zatrzymane menedżery kolejek | Sprawdza, czy zatrzymano menedżery kolejek | Test powoduje wyświetlenie ostrzeżenia dla każdego zatrzymanego menedżera kolejek. |

| Test | Działanie | Opis |
|--|--------------------------------------|--|
| Sprawdzanie domyślnych kolejek transmisji | Sprawdza domyślne kolejki transmisji | Test powoduje wyświetlenie błędu w przypadku niepoprawnego użycia parametru Default Transmission Queue, włączając określenie jako wartości atrybutu Type brakującej kolejki lub kolejki o niepoprawnej wartości. |

Klasy

W poniższej tabeli znajdują się testy do sprawdzania definicji klastrów pod kątem występowania problemów.

| Test | Działanie | Opis |
|---|--|--|
| Rozstrzygnięcie nazwy menedżera kolejek dla klastra nie powiodło się | Sprawdza, czy możliwe jest pomyślne rozstrzygnięcie przez klastry wszystkich nazw menedżerów kolejek | Test powoduje wyświetlenie błędu, jeśli pozycja węzła klastra nie mogła zostać poprawnie rozstrzygnięta z powodu braku połączenia z menedżerem kolejek. |
| Kanały wysyłające klastry w stanie Ponawianie | Sprawdza wszystkie ręcznie definiowane kanały wysyłające klastry pod kątem pozostawania w stanie Ponawianie | Test powoduje wyświetlenie błędu, jeśli kanał nadawczy klastrów pozostaje w stanie Retrying. |
| Potwierdzenie ustawienia atrybutów klastra | Sprawdza, czy dla wszystkich kanałów klastrów ustawiono wartość klastrów | Test powoduje wyświetlenie błędu w przypadku odnalezienia kanału wysyłającego klastry lub odbierającego klastry, dla którego nie ustawiono wartości atrybutu klastrów (lub lista nazw klastra). |
| Podwójne węzły klastra | Dla poszczególnych klastrów sprawdza, czy ten sam menedżer kolejek występuje więcej niż jeden raz na liście węzłów klastra | Test powoduje wyświetlenie ostrzeżenia, jeśli na liście węzłów klastra występują dwie pozycje dla tego samego menedżera kolejek. |
| Dwa pełne repozytoria | Sprawdza wszystkie klastry pod kątem posiadania co najmniej dwóch menedżerów kolejek obsługujących pełne repozytoria klastra | Test powoduje wyświetlenie błędu w przypadku odnalezienia klastra posiadającego tylko jedno pełne repozytorium. |
| Sprawdzanie definicji list nazw klastra | Sprawdza użycie list nazw w definicjach klastrów | Test sprawdza atrybuty listy nazw klastra dla kolejek, kanałów i menedżerów kolejek. Test powoduje wyświetlenie błędu, jeśli nie można znaleźć zgodnych list nazw lub odnaleziono pustą listę nazw. |
| Sprawdzanie nazw klastrów | Sprawdza atrybuty nazwy klastra pod kątem potencjalnych problemów | Test sprawdza atrybuty nazw klastra dla kolejek, kanałów i menedżerów kolejek. Test polega na odnajdywaniu nazw podobnych do siebie na tyle, że może być to przyczyną pomyłek; na przykład w teście sprawdzane jest występowanie nazw różniących się jedynie wielkością liter. |

| Test | Działanie | Opis |
|--|---|--|
| Sprawdzanie instancji kolejki klastra | Sprawdza, czy wszystkie instancje klastra posiadają takie same atrybuty | Test powoduje wyświetlenie błędu, jeśli atrybuty instancji kolejki klastra się różnią. |

Kolejki

W poniższej tabeli znajdują się testy do sprawdzania definicji kolejek pod kątem występowania problemów.

| Test | Działanie | Opis |
|--|---|---|
| Identyfikowanie pełnych kolejek | Sprawdza, czy kolejki są pełne | Za pomocą tego testu sprawdzane jest, czy bieżące zapętnienie poszczególnych kolejek jest równe wartości atrybutu Maximum Message Depth kolejki. |
| Sprawdzanie definicji kolejek aliasowych | Sprawdza definicje kolejek aliasowych | Test sprawdza definicje kolejek aliasowych. Test sprawdza wartość atrybutu Base Queue wszystkich kolejek aliasowych i czy ta wartość stanowi dla kolejki aliasowej poprawną kolejkę docelową. |
| Sprawdzanie nazw kolejek | Sprawdza nazwy obiektów kolejek MQ | Test sprawdza nazwy definicji kolejek. Test polega na odnajdywaniu nazw podobnych do siebie na tyle, że może być to przyczyną pomyłek; na przykład w teście sprawdzane jest występowanie nazw różniących się jedynie wielkością liter. |
| Sprawdzenie, czy dla kolejek włączono pobieranie | Sprawdza, czy dla wszystkich znanych kolejek nie wyłączono pobierania | Sprawdza, czy dla wszystkich kolejek włączono pobieranie. Chociaż wyłączenie pobierania dla kolejki nie stanowi błędu, sprawdzenie, czy tak jest, może być pomocne w identyfikowaniu przyczyny nieoczekiwanego działania aplikacji użytkownika. |
| Sprawdzenie, czy dla kolejek włączono wstawianie | Sprawdza, czy dla wszystkich znanych kolejek nie wyłączono wstawiania | Sprawdza, czy dla wszystkich kolejek włączono wstawianie. Chociaż wyłączenie wstawiania dla kolejki nie stanowi błędu, sprawdzenie, czy tak jest, może być pomocne w identyfikowaniu przyczyny nieoczekiwanego działania aplikacji użytkownika. |
| Sprawdzenie definicji kolejek zdalnych | Sprawdza definicje kolejek zdalnych | Test sprawdza wartość atrybutu Remote Queue Manager i Remote Queue Name w definicjach kolejek zdalnych. |
| Sprawdzenie użycia w kolejkach kolejki transmisji | W definicjach kolejek zdalnych sprawdza użycie kolejki transmisji | Test sprawdza wartość atrybutu Transmission Queue w definicjach kolejek zdalnych. Test powoduje wyświetlenie błędu, jeśli wartość jest nazwą kolejki, która nie istnieje lub kolejki niepoprawnego typu. |

Kanały

W poniższej tabeli znajdują się testy do sprawdzania definicji kanałów pod kątem występowania problemów.

| Test | Działanie | Opis |
|---|--|---|
| Identyfikowanie kanałów wątpliwych | Sprawdza, czy kanały są w stanie wątpliwym | Test powoduje wyświetlenie ostrzeżenia dla każdego kanału w stanie wątpliwym. |

| Test | Działanie | Opis |
|---|--|---|
| Zgodna para kanałów | Sprawdza atrybuty na obu końcach pary kanału pod kątem potencjalnych problemów | W ramach testu odnajdywane są zgodne pary kanału. Po odnalezieniu zgodnej pary kanału, następuje sprawdzenie, czy oba końce kanału są poprawnego typu oraz na obu końcach pary kanału sprawdzana jest zgodność wymaganych atrybutów. Test powoduje wyświetlenie komunikatu ostrzegawczego, jeśli dla kanału nie występuje zgodność lub odnaleziono wiele dopasowań; błąd wyświetlany jest w przypadku niezgodności atrybutów pary kanału. |
| Wykonanie komendy ping dla wszystkich zatrzymanych kanałów | Wykonuje komendę MQ ping dla wszystkich zatrzymanych kanałów wysyłających, kanałów serwera oraz kanałów wysyłających klastry | Test powoduje wykonanie komendy ping dla wszystkich zatrzymanych kanałów wysyłających, kanałów serwera oraz kanałów wysyłających klastry i powoduje wyświetlenie w widoku Wyniki testu wszystkich odpowiedzi, które się nie powiodły. Dla kanałów o statusie Running komenda ping nie jest wykonywana, ponieważ przyjmuje się, że ich definicje są poprawne. |
| Nazwy połączeń ping | Sprawdza, czy dla wszystkich nazw połączeń wskazywanych w definicjach kanałów można wykonać komendę ping | Ten test próbuje wykonać komendę ping dla nazw hostów wskazywanych w atrybutach Connection name definicji kanału. W teście używany jest program narzędziowy ping systemu operacyjnego; jeśli program ten nie jest dostępny, test nie jest wykonywany. Test powoduje wyświetlenie ostrzeżenia, jeśli wykonanie komendy ping nie powiedzie się oraz wyświetlenie błędu w przypadku braku wartości atrybutu Connection name, |
| Rozstrzygnięcie nazw połączeń | Sprawdza, czy wszystkie nazwy połączeń wskazywane w definicjach kanałów mogą zostać rozstrzygnięte | W teście wykonywana jest próba rozstrzygnięcia nazw hostów wskazywanych w atrybutach Connection name w definicjach kanałów oraz wyświetlane jest ostrzeżenie, jeśli nazwy hosta nie można rozstrzygnąć na adres IP. |
| Sprawdzenie wartości interwału kanału | Sprawdza relacje wartości interwałów w definicjach kanałów | Test powoduje wyświetlenie potencjalnych problemów, jak istnienie dla kanału interwału pulsu większego, niż interwał odłączenia. |
| Sprawdzanie nazw kanałów | Sprawdza nazwy obiektów kanałów MQ | Test sprawdza nazwy definicji kanałów. Test polega na odnajdywaniu nazw podobnych do siebie na tyle, że może być to przyczyną pomyłek; na przykład w teście sprawdzane jest występowanie nazw różniących się jedynie wielkością liter. |
| Sprawdzenie identyfikatora użytkownika MCA w kanałach połączenia serwera | Sprawdza, czy dla wszystkich kanałów połączenia serwera określono wartość atrybutu MCAUSER | Test powoduje wyświetlenie ostrzeżenia w przypadku braku wartości atrybutów MCA User ID. Należy go użyć, jeśli wszystkie kanały połączenia z serwerem mają mieć ustawioną wartość atrybutu MCA User ID. |
| Sprawdzenie użycia w kanałach kolejki transmisji | W definicjach kanałów sprawdza użycie kolejki transmisji | Test powoduje wyświetlenie błędu w przypadku niepoprawnego użycia atrybutu Transmission queue w definicjach kanału wysyłającego oraz kanału serwera, włączając brakujące kolejki, kolejki z niepoprawnymi atrybutami oraz kolejki transmisji, które nie są używane w kanałach lub są używane przez wiele kanałów. |

Procesy nastuchujące

W poniższej tabeli znajdują się testy do sprawdzania definicji nastuchiwania pod kątem występowania problemów.

| Test | Działanie | Opis |
|--|--|--|
| Numery portów nastuchiwania TCP | Sprawdza użycie numerów portów TCP przez nastuchiwania kanałów | Test sprawdza poprawność numerów portów TCP używanych przez nastuchiwania kanałów. Test powoduje wyświetlanie ostrzeżeń w przypadku użycia niepoprawnych numerów portów lub użycia tego samego portu przez wiele menedżerów kolejek. |
| Sprawdzenie nazw nastuchiwania | Sprawdza nazwy obiektów nastuchujących produktu IBM MQ | Test sprawdza nazwy definicji nastuchiwania. Test polega na odnajdywaniu nazw podobnych do siebie na tyle, że może być to przyczyną pomyłek; na przykład w teście sprawdzane jest występowanie nazw różniących się jedynie wielkością liter. |

Wyzwalanie

W poniższej tabeli znajdują się testy do sprawdzania konfiguracji wyzwalania pod kątem występowania problemów.

| Test | Działanie | Opis |
|--|--|--|
| Sprawdzenie definicji kolejek inicjujących | Sprawdza użycie atrybutu kolejka inicjująca wyzwalanych kolejek | Ten test sprawdza poprawność atrybutu Initiation Queue kolejek lokalnych i modelowych. Test powoduje wyświetlenie błędu, jeśli nie można odnaleźć kolejki określonej za pomocą wartości tego atrybutu. Test sprawdza także, czy wszystkie kolejki inicjujące posiadają procesy, dla których istnieją kolejki otwarte do zapisu. Brak takiego procesu wskazuje, że względem kolejki nie uruchomiono monitorów wyzwalacza. |
| Sprawdzenie nazw procesów | Sprawdza nazwy obiektów procesów produktu IBM MQ | Test sprawdza nazwy definicji procesów. Test polega na odnajdywaniu nazw podobnych do siebie na tyle, że może być to przyczyną pomyłek; na przykład w teście sprawdzane jest występowanie nazw różniących się jedynie wielkością liter. |
| Sprawdzenie definicji procesów | Sprawdza poprawność definicji obiektu procesu | Test sprawdza poprawność definicji procesów w produkcie IBM MQ. Test sprawdza, czy istnieją procesy systemowe podane w atrybucie Application ID obiektu. Gdzie w atrybucie Application ID występuje wartość inna niż ścieżka absolutna, test powoduje wyświetlenie ostrzeżenia również w przypadku odnalezienia w środowisku ścieżki wielu procesów systemowych o danej nazwie. |
| Sprawdzenie definicji procesów kolejek | Sprawdza użycie atrybutu proces wyzwalanych kolejek | Ten test sprawdza poprawność atrybutu Process Name kolejki lokalnej i modelowej oraz wyświetla błędy dla nazw procesów, dla których nie można znaleźć definicji obiektu procesu IBM MQ. |
| Sprawdzenie definicji kolejki danych wyzwalania | Sprawdza użycie atrybutu kolejka danych wyzwalacza wyzwalanych kolejek | Ten test sprawdza poprawność atrybutu Trigger Data kolejki lokalnej i modelowej oraz wyświetla błędy dla nazw, dla których nie można znaleźć kanału. |

| Test | Działanie | Opis |
|--|------------------------------------|---|
| Sprawdzenie użycia kolejek wyzwalacza | Sprawdza użycie kolejek wyzwalacza | Test powoduje wyświetlenie błędu, jeśli kolejka, która spełnia warunki wyzwalania nie jest otwarta do zapisu. |

Protokół SSL/TLS

W poniższej tabeli znajdują się testy do sprawdzania konfiguracji SSL/TLS pod kątem występowania problemów.

| Test | Działanie | Opis |
|--|--|---|
| Sprawdzenie, czy kanały zostały zrestartowane | Sprawdza, czy kanały zostały zrestartowane od momentu ostatniej zmiany repozytorium kluczy SSL/TLS | Test powoduje wyróżnienie kanałów, których czas ostatniego uruchomienia jest wcześniejszy niż czas modyfikacji repozytorium kluczy, co może wymagać odświeżenia. |
| Sprawdzenie uwierzytelniania kanału SSL | Sprawdza, czy wszystkie kanały wymagają uwierzytelniania SSL/TLS | Test powoduje wyróżnienie kanałów, dla których nie określono wartości atrybutu CipherSpec. Użycie testu jest uzasadnione, jeśli wszystkie kanały używają TLS. |
| Sprawdzenie uwierzytelniania klienta SSL | Sprawdza, czy wszystkie kanały wymagają uwierzytelniania klienta SSL/TLS | Za pomocą tego testu określane jest, czy dla poszczególnych kanałów atrybut Authentication of Parties Initiating Connections (SSLCAUTH) nie został ustawiony na wartość Required. Tego testu można użyć, jeśli prawdopodobne jest, że wszystkie kanały używają protokołu SSL/TLS i że wszyscy klienci przedstawią certyfikat w celu uwierzytelnienia. |
| Sprawdzenie plików repozytorium kluczy SSL | Sprawdza obecność repozytoriów kluczy SSL/TLS | Test sprawdza poprawność atrybutu SSL/TLS Key Repository menedżerów kolejek oraz sprawdza, czy w określonym miejscu można odnaleźć żądany plik. Sprawdza także, czy można odnaleźć plik ukrytych haseł i czy da się go odczytać. |
| Sprawdzenie wartości węzłów sieci SSL | Sprawdza atrybuty SSL/TLS węzłów sieci używane w definicjach kanałów | Test sprawdza dla wszystkich kanałów użycie atrybutu Accept Only Certificates with Distinguished Names Matching These Values (SSLPEER) i powoduje wyświetlenie błędu w przypadku niepoprawnego określenia wartości atrybutu oraz wyświetlenie ostrzeżenia w przypadku użycia wartości, gdy nie jest używany atrybut CipherSpec. |

Zadania pokrewne

“Dodawanie nowych testów” na stronie 64

Istnieje możliwość rozszerzenia zestawu testów dostarczanego z programem IBM MQ Explorer przez dodanie własnych testów niestandardowych.

Dodawanie nowych testów

Istnieje możliwość rozszerzenia zestawu testów dostarczanego z programem IBM MQ Explorer przez dodanie własnych testów niestandardowych.

O tym zadaniu

Do zestawu testów dostarczonych z programem IBM MQ Explorer można dołączać własne testy niestandardowe, co umożliwi generowanie przez program IBM MQ Explorer informacji bezpośrednio związanych ze sposobem użytkowania produktu IBM MQ.

W poniższych sekcjach znajduje się więcej informacji o pisaniu własnych testów:

- [Tworzenie nowego testu](#). Podręcznik krok po kroku przygotowania środowiska programistycznego Eclipse do pisania własnych testów.
- [Interfejs WMQTest](#). Wyjaśnienie metod używanych w teście podstawowym.
- [Rozważania projektowe](#). Wskaźniki do rozpatrzenia podczas pisania własnych testów.

Jako pomoc do pisania testów dla programu IBM MQ Explorer udostępniono przykładowy kod źródłowy:

- [Przykład 1](#). Test szkieletu, który zwraca dane statyczne, jako przykład interfejsu WMQTest.
- [Przykład 2](#). Przykładowy test, który sprawdza nazwy kolejek względem zdefiniowanej konwencji nazewnictwa i zgłasza błędy w przypadku znalezienia kolejek, które nie spełniają standardu.
- [Przykład 3](#). Przykładowy test, który przedstawia asynchroniczne podejście do żądania i przetwarzania danych.
- [Próbka 4](#). Narzędzie diagnostyczne. Kodu tego należy użyć zamiast prawdziwego kodu testowego, aby zapisać w konsoli obiekty, które będą dostępne dla prawdziwego kodu testowego.

Tworzenie nowego testu

Istnieje możliwość utworzenia nowego testu, który można dodać do istniejącej kategorii i zestawu testów.

O tym zadaniu

Te instrukcje opisują sposób tworzenia nowego testu w istniejącej kategorii i zestawie testów (na przykład test **Kolejki** ustawiony w kategorii **Testy menedżera kolejek**) w produkcie IBM MQ Explorer. W instrukcjach wyjaśniono sposób definiowania testu w środowisku programistycznym Eclipse. Informacje o pisaniu źródła dla testu Java znajdują się w sekcji [“Interfejs WMQTest” na stronie 68](#).

Aby utworzyć nowy zestaw lub kategorię testów zamiast używać już istniejących lub aby napisać testy dla nowo utworzonych obiektów, które mają być administrowane w programie IBM MQ Explorer, należy zapoznać się z sekcją [Tworzenie nowych kategorii testów, zestawów testów oraz typów obiektów](#).

- [Tworzenie projektu wtyczki Eclipse w celu zawarcia w nim nowego testu](#)
- [Definiowanie nowego testu](#)
- [Pisanie nowego testu](#)
- [Wdrażanie nowego testu](#)

Tworzenie projektu wtyczki Eclipse w celu zawarcia w nim nowego testu

Zanim rozpoczniesz

Należy upewnić się, że zostały zainstalowane narzędzia Eclipse Graphical Editing Framework (GEF). Więcej informacji na ten temat zawiera sekcja [“Instalowanie programu IBM MQ Explorer w środowiskach Eclipse” na stronie 13](#).

O tym zadaniu

Utwórz i skonfiguruj nowy projekt wtyczki, w którym ma zostać zawarty nowy test:

Procedura

1. Otwórz perspektywę **Programowanie wtyczek**.

2. W widoku Eksplorator pakietu kliknij prawym przyciskiem myszy, a następnie kliknij opcję **Nowy > Projekt wtyczki**. Zostanie otwarty kreator Nowy projekt wtyczki.
3. W polu **Nazwa projektu** wpisz nazwę projektu zawierającego nowe testy.
4. Kliknij przycisk **Dalej**.
5. Dokonaj edycji informacji szczegółowych w polach **Wersja**, **Nazwa** oraz **Dostawca**, a następnie kliknij opcję **Zakończ**.

Wartość w polu **Identyfikator** może różnić się od wartości wprowadzonej w polu **Nazwa** znajdującego się na poprzedniej stronie kreatora. Nazwa projektu ma zastosowanie tylko podczas projektowania. Identyfikator wtyczki jest używany w środowisku Eclipse w celu załadowania i zidentyfikowania wtyczki.

Nowy projekt wtyczki jest wyświetlany w widoku Eksplorator pakietu, a plik manifestu wtyczki jest automatycznie otwierany.

6. W edytorze Manifest wtyczki kliknij kartę **Zależności**. Na panelu **Wymagane wtyczki** znajdują się już dwie zależności.
 7. Dodaj poniższe wtyczki do panelu **Wymagane wtyczki**:
 - com.ibm.mq.explorer.tests
 - com.ibm.mq.explorer.ui
 - com.ibm.mq.pcf.event
 - com.ibm.mq.runtime
 - org.eclipse.core.resources
- Jeśli wymienione wtyczki nie są dostępne, należy zainstalować narzędzia Eclipse Graphical Editing Framework (GEF). Więcej informacji na ten temat zawiera sekcja [“Instalowanie programu IBM MQ Explorer w środowiskach Eclipse” na stronie 13](#).
8. Zapisz plik MANIFEST . MF.

Wyniki

Projekt wtyczki może teraz zawierać testy.

Definiowanie nowego testu

O tym zadaniu

W poniższych instrukcjach opisano sposób definiowania nowego testu w istniejącym zestawie testów (na przykład w zestawie testów **Kolejki**) w istniejącej kategorii **Testy menedżera kolejek**. Więcej informacji o tworzeniu nowych zestawów testów w kategorii Testy menedżera kolejek, o tworzeniu nowych kategorii lub definiowaniu nowych typów obiektów do testowania znajduje się w sekcji [Tworzenie nowych kategorii, zestawów testów i typów obiektów](#).

Skonfiguruj wtyczkę w taki sposób, aby zawrzeć w niej nowy test:

Procedura

1. Sprawdź, czy plik plugin.xml lub plik MANIFEST.MF jest otwarty w edytorze Manifest wtyczki.
2. W edytorze manifestu wtyczki kliknij kartę **Rozszerzenia**, aby wyświetlić stronę **Rozszerzenia**.
3. Kliknij przycisk **Dodaj**.

Otwarty zostanie kreator Nowe rozszerzenie.
4. Podświetl punkt rozszerzenia **com.ibm.mq.explorer.tests.Tests**, a następnie kliknij przycisk **Zakończ**.

Do panelu **Wszystkie rozszerzenia** w edytorze Manifest wtyczki zostanie dodane nowe rozszerzenie testów.
5. Kliknij nowy test, aby go wyróżnić, a następnie wprowadź szczegóły testu, jak przedstawiono to w poniższej tabeli:

| Atrybut | Opis | Przykładowa wartość |
|----------------------|--|--|
| id | Unikalny identyfikator testu. | com.ibm.mq.explorer.tests.samples.QueueNames |
| nazwa | Znacząca nazwa testu. | Test moich kolejek |
| klasa | Klasa Java zawierająca test. Nie wpisuj wartości; wartość tę można wpisać automatycznie podczas tworzenia klasy w późniejszym terminie. | com.ibm.mq.explorer.tests.samples.QueueNames |
| zestaw_testów | Kategoria, do której należy test. Przedstawiona wartość przykładowa powoduje przypisanie testu do kategorii Queue manager tests. | com.ibm.mq.explorer.tests.samples.wmq |
| podzbiór_testów | Podkategoria, do której należy test. Przedstawiona wartość przykładowa powoduje przypisanie testu do podkategorii Queues. | kolejki |
| opis | Opis przedmiotu sprawdzania testu. | Sprawdza nazwy koleje pod względem prostej konwencji nazewnictwa. |
| informacje_dodatkowe | Miejsce dokumentu HTML lub XHTML zawierającego dodatkowe informacje o teście. Dokument ten jest wyświetlany w programie IBM MQ Explorer po dwukrotnym kliknięciu testu w oknie dialogowym Uruchamianie testów lub po dwukrotnym kliknięciu wyniku testu w widoku Wyniki testu. Więcej informacji znajduje się w Dokumentacji testu | doc/QueueNamesInfo.html (Położenie pliku względem pliku plugin.xml.) |

6. Zapisz plik edytora Manifest wtyczki.

Wyniki

Projekt wtyczki został skonfigurowany, aby mógł zawierać nowy test. W związku z tym należy napisać test.

Dla każdego nowego testu, który ma zostać napisany należy zdefiniować nowy test.

Pisanie nowego testu

O tym zadaniu

Tworzenie nowej klasy Java zawierającej test:

Procedura

1. Na panelu **Szczegóły elementu rozszerzenia** kliknij podkreśloną etykietę pola **klasa**. Zostanie otwarty kreator edytora atrybutów Java.
2. Sprawdź, czy zaznaczone jest jedynie pole wyboru **Dziedziczone metody abstrakcyjne**, a następnie kliknij opcję **Zakończ**. W edytorze Java zostanie otwarty plik klasy Java.
3. Zapisz plik edytora Manifest wtyczki. Należy zauważyć, że w polu klasy automatycznie została wstawiona wartość.
4. Zmodyfikuj źródło Java.
5. Sporządź dokumentację testu w postaci poprawnego pliku XHTML lub HTML. Zapisz plik, podając nazwę i miejsce jako wartość atrybutu `furtherinfo` w pliku `plugin.xml`. Położenie pliku XHTML

może być lokalne (przechowywany w tej samej wtyczce co test, na przykład w podfolderze dokumenty) lub zdalne (przechowywany na serwerze WWW).

Wyniki

Pisanie testu i konfigurowanie wtyczki zawierającej test zostało zakończone. Następnie należy wyeksportować i wdrożyć wtyczkę w celu jej przetestowania.

Dla poszczególnych testów zdefiniowanych w pliku `plugin.xml` napisz nowy test.

Wdrażanie nowego testu

O tym zadaniu

Należy wyeksportować wtyczkę zawierającą test (lub zestaw testów) do systemu plików, a następnie zrestartować program IBM MQ Explorer, co spowoduje załadowanie nowej wtyczki i umożliwi uruchomienie testów:

Procedura

1. W widoku eksploratora pakietu kliknij prawym przyciskiem myszy projekt wtyczki **com.ibm.mq.explorer.tests.samples**, a następnie kliknij opcję **Eksportuj...**. Okno dialogowe **Eksport...** zostanie otwarte.
2. W perspektywie **Programowanie wtyczek** kliknij opcję **Wdrażalne wtyczki oraz fragmenty**, aby ją wyróżnić, a następnie kliknij przycisk **Dalej**.
3. W polu **Pole katalogu** wprowadź położenie wtyczki Testy programu IBM MQ Explorer. Położenie to `MQ_INSTALLATION_PATH\eclipse`, gdzie `MQ_INSTALLATION_PATH` reprezentuje katalog najwyższego poziomu, w którym zainstalowany jest produkt IBM MQ.
4. Wybierz wtyczkę w polu **Dostępne wtyczki i fragmenty**, a następnie kliknij opcję **Zakończ**.
5. Zrestartuj produkt Eclipse i przełącz się do perspektywy IBM MQ Explorer.

Wyniki

Została wdrożona nowa wtyczka. Można uruchomić nowe testy.

Interfejs WMQTest

Testy napisane dla programu IBM MQ Explorer muszą należeć do klasy Java rozszerzającej udostępnioną klasę WMQTest. W rozdziale wyjaśnione jest działanie interfejsu oraz działanie udostępnianych metod.

- Atrybuty testu - atrybuty obiektu testowego
- Tworzenie testu - konstruktor obiektów testowych
- Struktura testu - początek oraz zakończenie testu
- Uruchamianie testu - główna treść testu
- Preferencje użytkownika - uzyskiwanie dostępu do preferencji
- Kończenie testu - oznaczenie testu jako zakończony
- Tworzenie wyniku testu - tworzenie wyników testu
- Działania w przypadku anulowania - okoliczności anulowania testu przez użytkownika
- Dokumentacja testu - więcej informacji o teście

Atrybuty testu

Zdefiniuj test w pliku manifestu wtyczki (`plugin.xml`), korzystając z kolekcji atrybutów. W poniższej tabeli znajduje się lista atrybutów testu.

| Atrybut | Opis |
|----------------------|--|
| id | Łańcuch zawierający unikalny identyfikator testu. |
| nazwa | Znacząca nazwa testu. |
| klasa | Nazwa klasy Java zawierającej kod źródłowy testu. |
| zestaw_testów | Łańcuch zawierający definicję grupy, w której test ma zostać wyświetlony. Na przykład <code>wmq</code> , co powoduje wyświetlenie testu w kategorii Testy menedżera kolejek . |
| podzbiór_testów | Łańcuch, który definiuje podgrupę, w której ma być wyświetlany test, na przykład <code>queues</code> , który wyświetla test w kategorii Kolejki . |
| opis | Krótki opis działań wykonywanych podczas testu. |
| informacje_dodatkowe | Miejsce dokumentu HTML lub XHTML zawierającego dodatkowe informacje o teście. Dokument ten jest wyświetlany w programie IBM MQ Explorer po dwukrotnym kliknięciu testu w oknie dialogowym Uruchamianie testów lub po dwukrotnym kliknięciu wyniku testu w widoku Wyniki testu. |

Test jest definiowany na podstawie wartości tych atrybutów określonych w pliku `plugin.xml`. Dostęp do tych atrybutów można także uzyskać programowo za pomocą metod interfejsu `WMQTest` znajdujących się w poniższej tabeli.

| Metoda | Opis |
|-----------------------------------|--|
| <code>getTestID()</code> | Zwraca identyfikator testu. |
| <code>getTestName()</code> | Zwraca nazwę testu. |
| <code>getDescription()</code> | Zwraca opis testu. |
| <code>getTestSet()</code> | Zwraca uchwyt do obiektu zestawu testów utworzonego jako nadrzędny względem testu. |
| <code>getFurtherInfoPath()</code> | Zwraca miejsce dokumentu HTML lub XHTML zawierającego dodatkowe informacje o teście. |

Tworzenie testu

Mechanizm testów programu IBM MQ Explorer tworzy instancje obiektu testowego przy użyciu udostępnionego konstruktora `WMQTest()`. Nie ma potrzeby tworzenia podklas tego konstruktora.

Struktura testu

W metodzie `WMQTest runTest` definiowana jest treść testu i jest ona wywoływana w celu uruchomienia testu.

Zakończenie wykonywania metody `runTest` nie oznacza zakończenia testu; zakończenie testu należy jawnie określić za pomocą metody `testComplete`. Testy można implementować w taki sposób, aby dane obiektu pobierały asynchronicznie.

Za pomocą metody `runTest` wprowadzane jest żądanie pobrania danych dotyczących obiektu, a następnie odebranie odpowiedzi w metodzie nastuchiwania powoduje uruchomienie testu. Umożliwia oczekiwanie przez test na odbiór danych bez potrzeby implementowania oczekiwania przez wątek; sytuacja ta została przedstawiona w [Przykładzie 3](#).

Jeśli w teście wymagane jest ręczne wprowadzenie okresu oczekiwania (funkcja sleep), to można za pośrednictwem monitora obiektu testowego użyć metod Java wait i notify. Wątki są w mechanizmie testów zaimplementowane bez użycia monitorów poszczególnych obiektów testowych.

Uruchamianie testu

Mechanizm testów programu IBM MQ Explorer uruchamia test, wywołując metodę `runTest(WMQTestEngine, IProgressMonitor, contextObjects, treeNode)`. W tym miejscu musi znajdować się główna treść testu.

WMQTestEngine

W parametrze **WMQTestEngine** udostępniany jest uchwyt do mechanizmu testów uruchamiającego test.

Za pomocą metody `returnResult(WMQTestResult[], WMQTest)` mechanizmu możliwe jest zwracanie wyników przez test w trakcie jego działania.

Pierwszy parametr tej metody (`WMQTestResult[]`) zawiera wyniki, które mają zostać zwrócone, a drugi parametr (`WMQTest`) musi mieć wartość 'this', tak aby mechanizm testów mógł określić, skąd pochodzą wyniki. Wyniki testu mogą być zwracane na bieżąco (w przypadku użycia parametru **WMQTestEngine**) lub po zakończenia testu (zapoznaj się z sekcją [Kończenie testu](#)).

IProgressMonitor

W parametrze **IProgressMonitor** udostępniany jest uchwyt do monitora opcji GUI używanego w bieżącym teście. Umożliwia to udostępnianie w teście zarówno opcji tekstowej dotyczącej wykonywanych zadań i podzadań oraz wyświetlanie paska postępu informującego o stopniu ukończenia testu.

Uchwyt do Monitora stanu jest w domyślnej implementacji metody `runTest` przechowywany w pamięci podręcznej i jeśli metoda ta została użyta, dostęp do monitora stanu można również uzyskać za pomocą metody `getGUIMonitor()` interfejsu `WMQTest`.

Monitor stanu jest podstawowym zasobem środowiska Eclipse. Zapoznaj się z dokumentacją interfejsu API Eclipse znajdującą się w serwisie WWW w celu uzyskania dalszych wskazówek.

contextObjects

Jako wartość parametru **contextObjects** udostępniana jest tablica `MQExtObject`. W parametrze udostępniany jest kontekst uruchamianego testu, co powoduje zaznaczenie odpowiednich pól wyboru w momencie otwarcia przez użytkownika okna dialogowego Uruchamianie testów.

treeNode

Za pomocą parametru **treeNode** wykonywany jest zapis informacji o tym, który folder lub obiekt kliknięto w widoku Nawigator w celu uruchomienia domyślnych testów lub otwarcia okna dialogowego Uruchom testy.

Preferencje użytkownika

Testy muszą być zgodne z preferencjami użytkownika określonymi w oknie dialogowym Preferencje Eclipse. Użyj następujących metod, aby uzyskać dostęp do preferencji:

- `PreferenceStoreManager.includeHiddenMgrsPreference()`, która zwraca wartość `true`, jeśli test obejmuje menedżery kolejek ukryte w programie IBM MQ Explorer, lub wartość `false`, jeśli te menedżery muszą zostać wykluczone.
- `PreferenceStoreManager.includeSysObjsPreference()`, która zwraca wartość `true`, jeśli obiekty systemowe (obiekty o nazwach rozpoczynających się od przedrostka SYSTEM) muszą zostać uwzględnione w teście, lub wartość `false`, jeśli te obiekty mają zostać wykluczone z testu.

Kończenie testu

Zakończ test, wywołując metodę `testComplete(WMQTestResult[])` z przekazaniem do niej tablicy obiektów wyników testu. Więcej informacji o obiektach wyników testów zawiera sekcja ["Tworzenie wyniku testu"](#) na stronie 71.

Zwrócenie wyników na zakończenie testu za pomocą powyższej metody stanowi opcję dodatkową lub alternatywną do zwracania wyników testu podczas wykonywania testu (jak wyjaśniono w sekcji [Uruchamianie testu](#)). Jednakże w przypadku dwukrotnego zwrócenia wyników, są one dwukrotnie wyświetlane.

Nawet jeśli w teście wyniki zwracane są za pomocą metody `WMQTestEngine` mechanizmu `returnResult`, aby zwrócić wszystkie wyniki, należy wywołać metodę `testComplete` podczas zakończenia testu. Wymagane jest zakończenie przetwarzania testu. Jeśli nie ma wyników do zwrócenia, za pomocą metody `testComplete` można zwrócić pustą tablicę obiektów `WMQTestResult`.

Więcej informacji na ten temat zawiera sekcja ["Struktura testu"](#) na stronie 69.

Tworzenie wyniku testu

Wyniki testu są implementowane jako obiekty `WMQTestResult`. Utwórz wyniki z użyciem następujących parametrów:

WMQTestResult(int ważność, String opis, String nazwa_menedżera_kolejek, String typ_objektu)

gdzie:

- `severity` - liczba całkowita identyfikująca istotność problemu. Użyj jednego z następujących poziomów istotności: `IMarker.SEVERITY_ERROR`, `IMarker.SEVERITY_WARNING` lub `IMarker.SEVERITY_INFO`
- `description` - łańcuch zawierający wyjaśnienie problemu znalezione podczas wykonywania testu; objaśnienie jest wyświetlane w widoku Problemy.
- `qmgrname` - nazwa menedżera kolejek, w którym wystąpił problem.
- `objectType` - łańcuch zawierający klasę obiektu, w której wystąpił problem, np. "Queues" lub "Channels".

Więcej informacji na temat sposobu postępowania z utworzonym obiektem wyniku testu zawiera sekcja ["Kończenie testu"](#) na stronie 70.

Działania w przypadku anulowania

Test można anulować podczas jego działania. Aby sprawdzić, czy test musi zostać zatrzymany, należy użyć metody `isCancelled()`.

Poprawny test musi regularnie sprawdzać, czy nie został anulowany, aby uniknąć niepotrzebnego czekania przez użytkownika.

Jeśli po próbie anulowania testu przez dłuższy czas nie można uzyskać odpowiedzi, mechanizm testów wymusza zatrzymanie testu przez zakończenie wątku, w którym działa test. Nie należy nadużywać tej metody. Preferowane jest odczekanie na odpowiedź testu, co pozwoli testowi wyczyścić używane zasoby oraz zwrócić wszystkie wygenerowane do tej pory wyniki.

Dokumentacja testu

Użytkownik może udostępnić dodatkową dokumentację z wyjaśnieniem wyników zwracanych w testach oraz określeniem działań, które należy wykonać w celu rozwiązania problemu.

Dokumentacja powinna być udostępniona w formacie HTML, a w pliku `plugin.xml` powinno być podane położenie wtyczki udostępniającej test. Szczegółowe informacje na temat definiowania testów w formacie XML zawiera sekcja ["Tworzenie nowego testu"](#) na stronie 65.

Położenie pliku HTML z dokumentacją może być:

- **Wewnętrzne** – przechowywane w projekcie wtyczki udostępniającym test. Położenie powinno być podane w dokumencie XML względem pliku `plugin.xml`. Na przykład: `doc/TestDoc.html`.
- **Zewnętrzne** – przechowywane na serwerze WWW, co umożliwi oddzielenie pracy z dokumentacją od pracy z testem. Położenie musi być zdefiniowane jako kompletny adres URL rozpoczynający się przedrostkiem `http://`.

Tworzenie nowych kategorii testów, zestawów testów oraz typów obiektów

Istnieje możliwość tworzenia nowych kategorii testów, nowych zestawów testów w istniejącej kategorii i nowych podzestawów w istniejącym zestawie testów. Można także zdefiniować nowe typy obiektów, dla których mają zostać utworzone testy.

O tym zadaniu

Wszystkie testy dostarczone wraz z programem IBM MQ Explorer są zgrupowane w kategorii **Testy menedżera kolejek**. W kategorii **Testy menedżera kolejek** poszczególnym testom przypisany jest określony zestaw testów, na przykład **Kolejki** lub **Kanały**. Za pomocą zestawów testów w oknie dialogowym **Uruchamianie testów** dokonywany jest domyślny wybór w oparciu o typ folderu lub obiektu w widoku **Nawigator**, w którym otwarto okno dialogowe **Uruchamianie testów**. Za pomocą zestawów testów jest również określane, które testy będą uruchamiane w ramach domyślnego zestawu testów.

Te kategorie i zestawy testów są widoczne po otwarciu okna dialogowego **Uruchamianie testów** (prawym przyciskiem myszy należy kliknąć folder w widoku Nawigator, a następnie kliknąć opcję **Testy > Uruchom niestandardową konfigurację testów**) w konfiguracji testów na stronie **Testy** okna dialogowego.

Można tworzyć nowe kategorie (jak kategorię **Testy menedżera kolejek**). Można tworzyć również nowe zestawy testów (jak zestaw testów **Kolejki**) w kategorii, a nawet nowe zestawy podrzędne w istniejącym zestawie testów.

Aby po utworzeniu nowych typów obiektów oraz folderów do wyświetlenia w widoku **Nawigator** w programie IBM MQ Explorer utworzyć testy do weryfikowania definicji nowych typów obiektów, można zdefiniować nowe typy obiektów, które zostaną wyświetlone jako opcje na stronie **Obiekty** okna dialogowego **Uruchamianie testów**.

Instrukcje dotyczące tworzenia nowych testów w istniejącym zestawie testów w kategorii Testy menedżera kolejek znajdują się w sekcji **Tworzenie nowego testu**. W poniższych instrukcjach opisano sposób tworzenia nowych kategorii i zestawów testów oraz definiowania typów obiektu:

- [Tworzenie nowego zestawu testów w istniejącej kategorii \(com.ibm.mq.explorer.tests.Testset\)](#)
- [Tworzenie nowej kategorii i zestawu testów \(com.ibm.mq.explorer.tests.TestCategorys\)](#)
- [Definiowanie nowego typu obiektu do testowania \(com.ibm.mq.explorer.tests.ContextGroup\)](#)

Należy wykonać następujące czynności w perspektywie **Programowanie wtyczek**.

Tworzenie nowego zestawu testów w istniejącej kategorii (com.ibm.mq.explorer.tests.Testset)

O tym zadaniu

Aby utworzyć nowy zestaw testów w istniejącej kategorii (kategorii, która nie została utworzona przez użytkownika, na przykład w kategorii **Testy menedżera kolejek**):

Procedura

1. Na stronie **Rozszerzenia** pliku plugin.xml dodaj rozszerzenie **com.ibm.mq.explorer.tests.Testset** do panelu **Wszystkie rozszerzenia**.
2. Skonfiguruj nowy zestaw testów zgodnie ze szczegółami zawartymi w poniższej tabeli:

| Atrybut | Opis | Przykładowa wartość |
|-------------------------|--|---|
| identyfikator_kategorii | Unikalny identyfikator kategorii, w której tworzony jest nowy zestaw testów. | com.ibm.mq.explorer.tests.coretests.wmq |
| id | Unikalny identyfikator tworzonej kategorii. | com.ibm.mq.explorer.tests.samples.NewCategory |
| nazwa | Znacząca nazwa kategorii. | Moja nowa kategoria |

| Atrybut | Opis | Przykładowa wartość |
|----------------------|--|---|
| opis | Krótki opis kategorii. | Moja pierwsza nowa kategoria. |
| Ikona w interfejsie | Opcjonalna ikona, za pomocą której może być reprezentowana kategoria. | icons/newcat.gif (Polożenie pliku ikony względem pliku plugin.xml). |
| informacje_dodatkowe | Miejsce dokumentu HTML lub XHTML zawierającego dodatkowe informacje o teście. Dokument ten jest wyświetlany w programie IBM MQ Explorer po dwukrotnym kliknięciu testu w oknie dialogowym Uruchamianie testów lub po dwukrotnym kliknięciu wyniku testu w widoku Wyniki testu. | doc/MyObject.html (Polożenie pliku HTML lub XHTML względem pliku plugin.xml). |

3. Zapisz plik plugin.xml.

Wyniki

W istniejącej kategorii został utworzony nowy zestaw testów.

Tworzenie nowej kategorii i zestawu testów (com.ibm.mq.explorer.tests.TestCategorys)

O tym zadaniu

Podczas tworzenia nowej kategorii za pomocą pojedynczego rozszerzenia można w niej tworzyć zestawy testów. Oznacza to, że nie ma potrzeby tworzenia również innego rozszerzenia com.ibm.mq.explorer.tests.Testset.

Aby utworzyć nową kategorię:

Procedura

1. Na stronie **Rozszerzenia** pliku plugin.xml dodaj rozszerzenie **com.ibm.mq.explorer.tests.TestCategorys** do panelu **Wszystkie rozszerzenia**.
2. Skonfiguruj nową kategorię zgodnie ze szczegółami zawartymi w poniższej tabeli:

| Atrybut | Opis | Przykładowa wartość |
|----------------------|---|---|
| id | Unikalny identyfikator tworzonej kategorii. | com.ibm.mq.explorer.tests.samples.NewCategory |
| nazwa | Znacząca nazwa kategorii. | Moja nowa kategoria |
| opis | Krótki opis kategorii. | Moja pierwsza nowa kategoria. |
| Ikona w interfejsie | Opcjonalna ikona, za pomocą której może być reprezentowana kategoria. | icons/newcat.gif (Polożenie pliku ikony względem pliku plugin.xml). |
| informacje_dodatkowe | Miejsce dokumentu HTML lub XHTML zawierającego dodatkowe informacje o teście. Dokument ten jest wyświetlany w programie IBM MQ Explorer po dwukrotnym kliknięciu testu w oknie dialogowym Uruchamianie testów lub po dwukrotnym kliknięciu wyniku testu w widoku Wyniki testu . | doc/MyObject.html (Polożenie pliku HTML lub XHTML względem pliku plugin.xml). |

3. Zapisz plik plugin.xml.

Wyniki

Nowa kategoria została utworzona.

Co dalej

Aby utworzyć nowy zestaw testów w tej kategorii:

1. Kliknij prawym przyciskiem myszy kategorię, a następnie kliknij opcję **Nowy > zestaw testów**, aby dodać nowy zestaw testów do panelu **Wszystkie rozszerzenia**.
2. Skonfiguruj nowy zestaw testów zgodnie ze szczegółami zawartymi w tabeli w sekcji Tworzenie nowego zestawu testów w istniejącej kategorii. Należy zauważyć, że nie ustawiono wartości atrybutu **identyfikator_kategorii**, ponieważ w kategorii utworzonej przez użytkownika tworzony jest przez użytkownika zestaw testów.
3. Zapisz plik `plugin.xml`.

W nowej kategorii został utworzony nowy zestaw testów.

*Definiowanie nowego typu obiektu, który ma być testowany
(`com.ibm.mqexplorer.tests.ContextGroup`)*

O tym zadaniu

Aby po utworzeniu nowych typów obiektów do wyświetlenia w widoku Nawigator w programie IBM MQ Explorer utworzyć testy do weryfikowania definicji nowych typów obiektów, należy zdefiniować typy obiektów za pomocą rozszerzenia `com.ibm.mqexplorer.tests.ContextGroup`. Rozszerzenie powoduje wyświetlenie nowej grupy wysokiego poziomu w oknie dialogowym Uruchamianie testów znajdującym się na stronie **Obiekty** na poziomie dostarczonych grup **Menedżerów kolejek**, **Klastrów** oraz **Grup współużytkowania kolejek**.

Aby zdefiniować nowy typ obiektu:

Procedura

1. Na stronie **Rozszerzenia** pliku `plugin.xml` dodaj rozszerzenie **Klasa** **`com.ibm.mqexplorer.tests.ContextGroup`** do panelu **Wszystkie rozszerzenia**.
2. Skonfiguruj nową grupę zgodnie ze szczegółami w poniższej tabeli:

| Atrybut | Opis | Przykładowa wartość |
|---------------------|---|--|
| identyfikator_grupy | Unikalny identyfikator tworzonej grupy. | <code>com.ibm.mqexplorer.tests.samples.NewGroup</code> |
| nazwa | Znacząca nazwa grupy. | Moja nowa grupa |
| opis | Krótki opis grupy. | Moja pierwsza nowa grupa. |

Nowa grupa została zdefiniowana. Następnie zdefiniuj kryteria używane do identyfikowania, do której grupy należy obiekt.

3. W panelu **Wszystkie rozszerzenia** kliknij prawym przyciskiem myszy grupę, wybierz opcję **Nowy**, a następnie wybierz typ kryteriów do użycia zgodnie z informacjami podanymi w poniższej tabeli:

| Typ kryteriów | Opis | Przykładowa wartość |
|---------------|---|--|
| instancja | Obiekt musi używać instancji konkretnej w pełni określonej klasy. | <code>com.ibm.mqexplorer.clusterplugin.internal.objects.ClusterObject</code> |

| Typ kryteriów | Opis | Przykładowa wartość |
|-----------------------|---|----------------------------------|
| Typ_objektu | W atrybucie obiektu Typ_objektu musi zostać ustawiona określona wartość. Można także określić, czy wartość ta musi dokładnie spełniać kryteria. | com.ibm.mq.explorer.queuemanager |
| identyfikator_objektu | W atrybucie obiektu identyfikator_objektu musi zostać ustawiona określona wartość. Można także określić, czy wartość ta musi dokładnie spełniać kryteria. | com.ibm.mq.explorer.queuemanager |

4. Zapisz plik plugin.xml.

Wyniki

Zdefiniowano nową grupę obiektów, dla której można uruchamiać testy.

Pisanie własnych testów: przykład 1

Poniższy kod źródłowy jest przykładem testu szkieletowego zwracającego dane statyczne. Poniższy test stanowi przykład interfejsu WMQTest.

```

/*
 * Licensed Materials - Property of IBM
 *
 * 63H9336
 * (c) Copyright IBM Corp. 2005, 2024. All Rights Reserved.
 *
 * US Government Users Restricted Rights - Use, duplication or
 * disclosure restricted by GSA ADP Schedule Contract with
 * IBM Corp.
 */

package com.ibm.mq.explorer.tests.sample;

/**
 * Sample test that is run from an additional test in the WMQ standards test tree
 */
public class WMQTestSimple extends WMQTest {

    /*
     * (non-Javadoc)
     * @see
     com.ibm.mq.explorer.tests.WMQTest#runTest(com.ibm.mq.explorer.tests.internal.actions.WMQTestEngine,
     * org.eclipse.core.runtime.IProgressMonitor, com.ibm.mq.explorer.ui.extensions.MQExtObject[],
     * java.lang.String)
     */
    public void runTest(WMQTestEngine callback, IProgressMonitor guimonitor,
        MQExtObject[] contextObjects, TreeNode treenodeId) {

        // Start with the default implementation. this will store a handle
        // to the test engine that will be needed when we want to submit
        // any results at the end of the test
        super.runTest(callback, guimonitor, contextObjects, treenodeId);

        // prepare space to store test results
        ArrayList testresults = new ArrayList();

        // initialise the progress bar part of the GUI used to show progress (4 stages)
        guimonitor.beginTask(getTestName(), 4);

        // Loop through 4 times, incrementing the progress counter by 1 each time
        for (int k = 0; k < 4; k++) {
            try {
                // Sleep for a bit so it looks like we are doing some work
                Thread.sleep(900);
            }
        }
    }
}

```

```

    }
    catch (InterruptedException e) {
    }

    // increment GUI progress bar used to show progress, completed 1 sleep
    guimonitor.worked(1);
}

// Create a new test result and add it to our array_list of results
testresults.add(new WMQTestResult(IMarker.SEVERITY_INFO, "SAMPLE: Our addition test
worked!", //$NON-NLS-1$
    "Object name", getTestSubCategory())); //$NON-NLS-1$

// package up results and return - test complete.
testComplete((WMQTestResult[]) testresults.toArray(new WMQTestResult[testresults.size()]));
}
}
}

```

Pisanie własnych testów: przykład 2

Poniższy kod źródłowy jest przykładem testu sprawdzającego nazwy kolejek względem zdefiniowanej konwencji nazewnictwa. Szczegółowe informacje o wszystkich odnalezionych kolejkach, których nazwy nie są zgodne ze zdefiniowaną konwencją nazewnictwa, są wyświetlane w widoku Wyniki testu.

```

/*
 * Licensed Materials - Property of IBM
 *
 * 5724-H72, 5655-L82, 5724-L26, 5655R3600
 *
 * (c) Copyright IBM Corp. 2005, 2024.
 *
 * US Government Users Restricted Rights - Use, duplication or
 * disclosure restricted by GSA ADP Schedule Contract with IBM Corp.
 */
package com.ibm.mq.explorer.tests.sample;

/**
 * A sample test used to check Queue Names against naming conventions. Queue names are checked
 * if
 * they begin with any of a set range of prefixes, defined in this class. Any names which do not
 * start with one of the prefixes are output in an error.
 *
 * This example uses the PCF classes provide by the MS0B SupportPac. Download the SupportPac
 * from
 * the IBM website, then include the jar file in the build path for the project.
 */
public class WMQQueueNames extends WMQTest {

    /** Maintain a count of how many queue managers we are waiting for replies from. */
    private static int numberOfQmgrs = 0;

    /** Stores the accepted queue name prefixes. */
    private static final String[] ACCEPTED_Q_PREFIXES = {"SALES_", "MARKETING_", "SHIPPING_", //$NON-NLS-1$ //$NON-NLS-2$ //$NON-NLS-3$
        "INCOMING_", "OUTGOING_"}; //$NON-NLS-1$ //$NON-NLS-2$

    /** Stores the user preference for whether system queues should be included. */
    boolean includeSystemObjs = false;

    /**
     * Starts the test.
     *
     * @param callback handle to the test engine running the test
     * @param guimonitor a handle to the object monitoring the test, provided to allow the test to
     * periodically check if the user has tried to cancel the test running and provide additional
     * user
     * feedback
     * @param contextObjects context MQExtObjects passed to the test engine
     * @param treeNodeId the treeNodeId used to launch the tests
     */
    public void runTest(WMQTestEngine callback, IProgressMonitor guimonitor,
        MQExtObject[] contextObjects, TreeNode treeNodeId) {

        // start with the default implementation. this will store a handle
        // to the test engine that will be needed when we want to submit
        // any results at the end of the test
        super.runTest(callback, guimonitor, contextObjects, treeNodeId);
    }
}

```

```

// prepare space to store any results we might want to return
ArrayList testResults = new ArrayList();

// get from Preferences whether we should include system queues
includeSystemObjs = PreferenceStoreManager.getIncldeSysObjsPreference();

// get a list of queue managers from the Explorer
ArrayList allQmgrs = new ArrayList();

for (int k = 0; k < contextObjects.length; k++) {
    if (contextObjects[k] instanceof MQQmgrExtObject) {
        // Object is a queue manager, add to list
        allQmgrs.add(contextObjects[k]);
    }
}

// how many queue managers are there?
numberOfQmgrs = allQmgrs.size();

// use the number of queue managers as a guide to track progress
guiMonitor.beginTask(getTestName(), numberOfQmgrs);

// for each queue manager, submit a query
for (int i = 0; i < numberOfQmgrs; i++) {

    // get next queue manager
    MQQmgrExtObject nextQueueManager = (MQQmgrExtObject) allQmgrs.get(i);

    // only submit queries to connected queue managers
    if (nextQueueManager.isConnected()) {

        // get the name of the queue manager, for use in GUI
        String qmgrName = nextQueueManager.getName();

        // get a handle to a Java object representing the queue manager
        MQQueueManager qmgr = nextQueueManager.getMQQueueManager();

        try {
            // get a PCF message agent to handle sending PCF inquiry to
            PCFMessageAgent agent = new PCFMessageAgent(qmgr);

            // use PCF to submit an 'inquire queue names' query
            PCFMessage response = submitQueueNamesQuery(qmgrName, agent);

            // did we get a response to the query?
            if (response != null) {
                // get the queue names out of the reply
                String[] qnames = (String[]) response.getParameterValue(CMQCFC.MQCACF_Q_NAMES);

                // check each name
                for (int j = 0; j < qnames.length; j++) {
                    boolean qnameOkay = checkQueueName(qnames[j]);

                    if (!qnameOkay) {
                        // if a problem was found with the name, we generate an
                        // error message, and add it to the collection to be
                        // returned
                        testResults.add(generateTestResult(qnames[j], qmgrName));
                    }
                }
            }
        } catch (MQException e) {
            // record error details
            e.printStackTrace();
        }

        // finished examining a queue manager
        guiMonitor.worked(1);
    }
}

// return any results that this test has generated
WMQTestResult[] finalResults = (WMQTestResult[]) testResults
    .toArray(new WMQTestResult[testResults.size()]);
testComplete(finalResults);
}

/**
 * Used internally to submit a INQUIRE_Q_NAMES query using PCF to the given queue manager.
 */

```

```

*
* @param qmgrName name of the queue manager to submit the query to
* @param agent
* @return the PCF response from the queue manager
*/
private PCFMessage submitQueueNamesQuery(String qmgrName, PCFMessageAgent agent) {
    // build the pcf message
    PCFMessage inquireQNames = new PCFMessage(CMQCFC.MQCMD_INQUIRE_Q_NAMES);
    inquireQNames.addParameter(CMQC.MQCA_Q_NAME, "*"); //$NON-NLS-1$

    try {
        // send the message
        PCFMessage[] responseMsgs = agent.send(inquireQNames);

        // check if results received successfully
        if (responseMsgs[0].getCompCode() == 0) {
            return responseMsgs[0];
        }
    }
    catch (IOException e) {
        // record error details
        e.printStackTrace();
    }
    catch (MQException e) {
        // record error details
        e.printStackTrace();
    }

    // for some reason, we don't have a response, so return null
    return null;
}

/**
 * Used internally to check the given queue name against the collection of acceptable
 * prefixes.
 *
 * @param queueName queue name to check
 * @return true if the queue name is okay, false otherwise
 */
private boolean checkQueueName(String queueName) {
    // if this is a system object (i.e. it has a name which begins with
    // "SYSTEM.") we check the
    if ((queueName.startsWith("SYSTEM.)) || (queueName.startsWith("AMQ.))) { //$NON-NLS-1$//
        if (!includeSystemObjs) {
            // user has requested that we do not include system
            // objects in the test, so we return true to
            // avoid any problems being reported for this queue
            return true;
        }
    }

    // PCF response will white-pad the queue name, so we trim it now
    queueName = queueName.trim();

    // check the queue name against each of the acceptable prefixes
    // in turn, returning true immediately if it is
    for (int i = 0; i < ACCEPTED_Q_PREFIXES.length; i++) {
        if (queueName.startsWith(ACCEPTED_Q_PREFIXES[i]))
            return true;
    }

    // we have checked against all accepted prefixes, without
    // finding a match
    return false;
}

/**
 * Used internally to generate a test result for the given queue name.
 *
 * @param queueName queue name which doesn't meet requirements
 * @param qmgrName name of queue manager which hosts the queue
 * @return the generated test result
 */
private WMQTestResult generateTestResult(String queueName, String qmgrName) {
    String res = "Queue (" + queueName.trim() + ") does not begin with a known prefix"; //$NON-NLS-1$
}

```

```

    return new WMQTestResult(IMarker.SEVERITY_ERROR, res, qmgrName, getTestSubCategory());
}
}

```

Pisanie własnych testów: przykład 3

Poniższy kod źródłowy jest przykładem testu przedstawiającym asynchroniczne podejście do wykonywania żądań i przetwarzania danych.

```

/*
 * Licensed Materials - Property of IBM
 *
 * 5724-H72, 5655-L82, 5724-L26, 5655R3600
 *
 * (c) Copyright IBM Corp. 2005, 2024.
 *
 * US Government Users Restricted Rights - Use, duplication or
 * disclosure restricted by GSA ADP Schedule Contract with IBM Corp.
 */
package com.ibm.mq.explorer.tests.sample;

/**
 * Pseudo-code sample demonstrating an asynchronous approach to implementing a
 * Test.
 */
public class QueuesTest extends WMQTest implements SomeListener {

    /** Used to store test results. */
    private ArrayList testresults = new ArrayList();

    /**
     * Used to start the test.
     * <p>
     * @param callback      handle to the test engine running the test
     * @param guimonitor    a handle to the object monitoring the test,
     *                      provided to allow the test to periodically check
     *                      if the user has tried to cancel the test running
     */
    public void runTest(WMQTestEngine callback, IProgressMonitor guimonitor, MQExtObject[]
contextObjects, TreeNode treenodeId) {

        super.runTest(callback, guimonitor, contextObjects, treenodeId);

        // reset all test stores
        testresults = new ArrayList();

        // initialise the progress bar part of the GUI used to show progress of
        // this test
        guimonitor.beginTask(getTestName(), numqmgrs);

        // start the test!

        // send query
        PseudoQueueManager qmgrHandle = pseudoGetQueueManager();
        submitQmgrQuery(qmgrHandle, this, query);

        // note that the runTest method is now finished, but the test is not
over!
    }

    /**
     * Used to process results received in response to the query submitted by
     * runTest.
     * <p>
     * @param objects      data received
     */
    public void dataReponseReceived(ArrayList objects) {

        // analyse each of the replies in the collection received in the reply
        for ( int i = 0; i < objects.size(); i++ ) {
            PseudoQueue nxtQueue = (PseudoQueue) objects.get(i);
            analyseQueue(nxtQueue);

            // increment GUI progress bar used to show progress of this test
            getGUIMonitor().worked(1);
        }
    }
}

```

```

        // return the completed results
        WMQTestResult[] finalresults = (WMQTestResult[]) testresults.toArray(new
WMQTestResult[0]);
        testComplete(finalresults);
    }

    /**
     * Analyse the given queue. If any potential problems are found, a problem
     * marker is added to the testresults collection.
     * <p>
     * @param queue      queue to analyse
     */
    private void analyseQueue(PseudoQueue queue) {

        // do something

        // add a problem marker to the collection
        if (problemFound) {
            testresults.add(new WMQTestResult(IMarker.SEVERITY_WARNING,
                "A problem was found with "
                + queueName,
                getQueueManagerName(queue),
                getTestSubCategory()));
        }
    }
}

```

Pisanie własnych testów: przykład 4

Poniższy kod źródłowy jest przykładem narzędzia diagnostycznego. Kodu tego należy użyć zamiast prawdziwego kodu testowego, aby zapisać w konsoli obiekty, które będą dostępne dla prawdziwego kodu testowego.

```

/*
 * Licensed Materials - Property of IBM
 *
 * 63H9336
 * (c) Copyright IBM Corp. 2005, 2024. All Rights Reserved.
 *
 * US Government Users Restricted Rights - Use, duplication or
 * disclosure restricted by GSA ADP Schedule Contract with
 * IBM Corp.
 */
package com.ibm.mq.explorer.tests.sample;

/**
 * List all the context objects provided to standard out
 */
public class WMQTestSimple extends WMQTest {

    /**
     * (non-Javadoc)
     *
     * @see
     com.ibm.mq.explorer.tests.WMQTest#runTest(com.ibm.mq.explorer.tests.internal.actions.WMQTestEngi
     ne,
     * org.eclipse.core.runtime.IProgressMonitor, com.ibm.mq.explorer.ui.extensions.MQExtObject[],
     * java.lang.String)
     */
    public void runTest(WMQTestEngine callback, IProgressMonitor guimonitor,
        MQExtObject[] contextObjects, TreeNode treenodeId) {

        super.runTest(callback, guimonitor, contextObjects, treenodeId);

        // prepare space to store test results
        ArrayList testresults = new ArrayList();

        // Loop through all supplied MQExtObjects and output them to the console
        System.out.println("Objects supplied to this test:"); //$NON-NLS-1$
        for (int k = 0; k < contextObjects.length; k++) {
            if (contextObjects[k] != null) {
                System.out.println(contextObjects[k].getName());
            }
        }

        // Output the tree node ID to the console
    }
}

```



```

System.out.println("tree node ID supplied to this test: " + treenodeId); //$NON-NLS-1$

// Add a test result
testresults.add(new WMQTestResult(IMarker.SEVERITY_WARNING,
    "SAMPLE: Listing context completed", //$NON-NLS-1$
    "Object name", getTestSubCategory())); //$NON-NLS-1$

// package up results and return - test complete.
testComplete((WMQTestResult[]) testresults.toArray(new WMQTestResult[testresults.size()]));
}
}

```

Wysyłanie komunikatów testowych

Używając komunikatu testowego, można sprawdzić czy aplikacja lub menedżer kolejek może umieścić komunikat w kolejce. Można także przeglądać komunikaty, które znajdują się już w kolejce, lub usuwać komunikaty z kolejki.

O tym zadaniu

Użytkownik może sprawdzić, czy aplikacja lub menedżer kolejek może umieścić komunikat w kolejce. W tym celu należy umieścić w kolejce komunikat testowy przy użyciu programu IBM MQ Explorer. Instrukcje są dostępne w sekcji [Umieszczanie komunikatu testowego w kolejce](#).

Program IBM MQ Explorer umożliwia też przeglądanie komunikatów, które już znajdują się w kolejce. Przeglądanie kolejki umożliwia wyświetlanie komunikatów znajdujących się w kolejce bez pobierania (usuwania) tych komunikatów z kolejki. Instrukcje są dostępne w sekcji [Przeglądanie komunikatów w kolejce](#).

Oprócz tego program IBM MQ Explorer umożliwia usunięcie komunikatów z kolejki bez konieczności zatrzymania i zrestartowania menedżera kolejek. Instrukcje są dostępne w sekcji [Usuwanie komunikatów z kolejki](#).

Umieszczanie komunikatu tekstowego w kolejce

Używając komunikatu testowego, można sprawdzić czy aplikacja lub menedżer kolejek może umieścić komunikat w kolejce.

O tym zadaniu

Aby umieścić komunikat tekstowy w kolejce, wykonaj następujące kroki:

Procedura

1. W widoku Nawigatora kliknij folder **Kolejki** zawierający kolejkę. Kolejka zostanie wyświetlona w widoku Zawartość.
2. W widoku Zawartość kliknij prawym przyciskiem myszy kolejkę, a następnie kliknij opcję **Umieść komunikat testowy...** Zostanie otwarte okno dialogowe Umieść komunikat testowy.
3. W polu **Dane komunikatu** wpisz przykładowe dane komunikatu. Na przykład wpisz To jest komunikat testowy.
4. Kliknij polecenie **Umieść komunikat**. Komunikat jest umieszczany w kolejce.
5. Kliknij przycisk **Zamknij**, aby zamknąć okno dialogowe umieszczania komunikatów tekstowych.

Wyniki

W widoku Zawartość wartość znajdująca się w kolumnie **Bieżąca głębokość kolejki** dla tej kolejki jest powiększona o wartość jeden. Jeśli wartość nie zmienia się, należy kliknąć opcję Odśwież  na pasku narzędzi widoku Zawartość.

Zadania pokrewne

[“Wysyłanie komunikatów testowych” na stronie 81](#)

Używając komunikatu testowego, można sprawdzić czy aplikacja lub menedżer kolejek może umieścić komunikat w kolejce. Można także przeglądać komunikaty, które znajdują się już w kolejce, lub usuwać komunikaty z kolejki.

[“Przeglądanie komunikatów w kolejce” na stronie 82](#)

Przeglądanie kolejki umożliwia wyświetlanie komunikatów znajdujących się w kolejce bez pobierania (usuwania) tych komunikatów z kolejki.

[“Usuwanie komunikatów z kolejki” na stronie 82](#)

Istnieje możliwość usunięcia komunikatów z kolejki bez konieczności zatrzymania i zrestartowania menedżera kolejek.

Przeglądanie komunikatów w kolejce

Przeglądanie kolejki umożliwia wyświetlanie komunikatów znajdujących się w kolejce bez pobierania (usuwania) tych komunikatów z kolejki.

O tym zadaniu

Aby przejrzeć komunikaty w kolejce, wykonaj następujące kroki.

Procedura

1. W widoku Nawigatora kliknij folder **Kolejki** zawierający kolejkę.
Kolejka zostanie wyświetlona w widoku Zawartość.
2. W widoku Zawartość kliknij prawym przyciskiem myszy kolejkę, a następnie kliknij polecenie **Przeglądaj komunikaty**.
Zostanie otwarte okno dialogowe przeglądania komunikatów.

Wyniki

W oknie **Przeglądarka komunikatów** wyświetlana jest definiowana przez użytkownika liczba bajtów z definiowanej przez użytkownika liczby komunikatów, z ostatnimi komunikatami na końcu listy. Dwukrotne kliknięcie komunikatu spowoduje wyświetlenie właściwości komunikatu razem z danymi zawartymi w komunikacie. Wszystkie komunikaty pozostają w kolejce.

Liczbę komunikatów i liczbę bajtów wyświetlanych w oknie **Preferencje** należy ustawić zgodnie z opisem zawartym w sekcji [“Konfigurowanie produktu IBM MQ Explorer” na stronie 223](#).

Zadania pokrewne

[“Wysyłanie komunikatów testowych” na stronie 81](#)

Używając komunikatu testowego, można sprawdzić czy aplikacja lub menedżer kolejek może umieścić komunikat w kolejce. Można także przeglądać komunikaty, które znajdują się już w kolejce, lub usuwać komunikaty z kolejki.

[“Umieszczanie komunikatu tekstowego w kolejce” na stronie 81](#)

Używając komunikatu testowego, można sprawdzić czy aplikacja lub menedżer kolejek może umieścić komunikat w kolejce.

[“Usuwanie komunikatów z kolejki” na stronie 82](#)

Istnieje możliwość usunięcia komunikatów z kolejki bez konieczności zatrzymania i zrestartowania menedżera kolejek.

Usuwanie komunikatów z kolejki

Istnieje możliwość usunięcia komunikatów z kolejki bez konieczności zatrzymania i zrestartowania menedżera kolejek.

O tym zadaniu

Aby usunąć wszystkie komunikaty z kolejki, wykonaj następujące kroki.

Procedura

1. W widoku Nawigatora kliknij folder **Kolejki** zawierający kolejkę.
Kolejka zostanie wyświetlona w widoku Zawartość.
2. W widoku Zawartość kliknij prawym przyciskiem myszy kolejkę, a następnie kliknij opcję **Usuń komunikaty...**
Zostanie otwarte okno dialogowe Czyszczenie kolejki.
3. Wybierz metodę, za pomocą której komunikaty zostaną usunięte z kolejki:
 - Jeśli używana jest komenda CLEAR, wszystkie komunikaty znajdujące się w kolejce zostaną usunięte. Jednak jeśli kolejka została już otwarta do wyłącznego użycia przez inną aplikację lub w kolejce znajdują się niezatwierdzone komunikaty, wykonanie komendy zakończy się natychmiast niepowodzeniem i żaden z komunikatów nie zostanie usunięty.
 - Jeśli używane jest wywołanie MQGET interfejsu API, komunikaty są pobierane z kolejki, dopóki nie zabraknie dostępnych komunikatów. Jednak w wywołaniu MQGET nie są rozpoznawane komunikaty niezatwierdzone, co oznacza, że mogą się one nadal znajdować w kolejce. Poza tym komenda może się nie powieść, jeśli kolejka jest już otwarta przez inną aplikację na zasadzie wyłączności.
4. Kliknij polecenie **Usuń**.
Zostanie wyświetlony komunikat informujący o tym, czy komenda została wykonana poprawnie.
5. Kliknij przycisk **Zamknij**, aby zamknąć okno dialogowe.

Wyniki

Z kolejki zostaną usunięte wszystkie komunikaty, chyba wystąpi problem, na przykład kolejka będzie zawierała niezatwierdzone komunikaty.

Zadania pokrewne

[“Wysyłanie komunikatów testowych” na stronie 81](#)

Używając komunikatu testowego, można sprawdzić czy aplikacja lub menedżer kolejek może umieścić komunikat w kolejce. Można także przeglądać komunikaty, które znajdują się już w kolejce, lub usuwać komunikaty z kolejki.

[“Umieszczanie komunikatu tekstowego w kolejce” na stronie 81](#)

Używając komunikatu testowego, można sprawdzić czy aplikacja lub menedżer kolejek może umieścić komunikat w kolejce.

[“Przeglądanie komunikatów w kolejce” na stronie 82](#)

Przeglądanie kolejki umożliwia wyświetlanie komunikatów znajdujących się w kolejce bez pobierania (usuwania) tych komunikatów z kolejki.

Uruchamianie i zatrzymywanie obiektów oraz usług

Aby można było tworzyć obiekty dla menedżera kolejek, menedżer kolejek musi być uruchomiony. Podobnie, aby aplikacja mogła wysyłać komunikaty przez kanał, kanał musi być uruchomiony, a dla odbierającego menedżera kolejek musi być uruchomione nasłuchiwanie. Dodatkowo muszą być uruchomione wszystkie potrzebne usługi, takie jak inicjatory kanałów i monitory wyzwalacza.

O tym zadaniu

Dodatkowe informacje patrz sekcje:

- [Uruchamianie i zatrzymywanie menedżera kolejek](#)
- [Uruchamianie i zatrzymywanie kanału](#)
- [Uruchamianie i zatrzymywanie nasłuchiwania](#)
- [Uruchamianie i zatrzymywanie serwera komend](#)
- [Uruchamianie i zatrzymywanie usługi niestandardowej](#)
- [Uruchamianie monitora wyzwalacza](#)
- [Uruchamianie inicjatora kanału](#)

Uruchamianie i zatrzymywanie menedżera kolejek

Można uruchomić lub zatrzymać wszystkie menedżery kolejek w zestawie menedżerów kolejek.

O tym zadaniu

Przed utworzeniem obiektów produktu IBM MQ, które mają być udostępniane przez menedżer kolejek, oraz przed uruchomieniem obiektów produktu IBM MQ udostępnianych przez menedżer kolejek należy uruchomić menedżer kolejek.

W niektórych przypadkach, na przykład jeśli użytkownik zmienił atrybuty menedżera kolejek lub chce zainstalować pakiet poprawek dla produktu IBM MQ albo chce zatrzymać menedżer kolejek uczestniczący w sieci przesyłania komunikatów, należy zatrzymać menedżer kolejek.

Aby uruchomić lub zatrzymać menedżer kolejek w programie IBM MQ Explorer, wykonaj następujące kroki.

Procedura

1. Rozwiń folder **Menedżery kolejek** w widoku Nawigator.
2. Prawym przyciskiem myszy kliknij nazwę menedżera kolejek, a następnie kliknij opcję **Uruchom** lub **Zatrzymaj**.
3. Aby zatrzymać menedżer kolejek, wybierz opcję **Sterowana** lub **Natychmiastowa**.
4. Kliknij przycisk OK.

Wyniki

Ikona obok nazwy menedżera kolejek zmienia się i wskazuje odpowiednio, że menedżer kolejek został uruchomiony lub zatrzymany.

Zestawy menedżerów kolejek

Zanim rozpoczniesz

Można również uruchomić lub zatrzymać wszystkie menedżery kolejek w zestawie menedżerów kolejek.

Przed uruchomieniem lub zatrzymaniem wszystkich menedżerów kolejek w danym zestawie, wykonaj następujące kroki:

1. Wyświetl zestawy menedżerów kolejek zgodnie z opisem w sekcji [“Wyświetlanie zestawów menedżerów kolejek”](#) na stronie 233.
2. Zdefiniuj zestaw dla menedżerów kolejek zgodnie z opisem w sekcji [“Definiowanie zestawów ręcznych”](#) na stronie 234 lub [“Definiowanie zestawów automatycznych”](#) na stronie 235.

O tym zadaniu

Aby uruchomić lub zatrzymać wszystkie menedżery kolejek w zestawie w widoku **Eksplorator**:

Procedura

1. Rozwiń folder **Menedżery kolejek** w widoku Nawigator.
2. Kliknij prawym przyciskiem myszy nazwę zestawu, aby otworzyć menu. Kliknij opcję **Uruchom lokalne menedżery kolejek** lub **Zatrzymaj lokalne menedżery kolejek**.

Wyniki

Ikona obok nazwy menedżera kolejek zmienia się i wskazuje odpowiednio, że menedżer kolejek został uruchomiony lub zatrzymany.

Pojęcia pokrewne

“Menedżery kolejek” na stronie 18

Menedżer kolejek jest programem, który dostarcza aplikacjom usługi przesyłania komunikatów. Aplikacje, które używają interfejsu kolejek komunikatów (Message Queue Interface - MQI) mogą umieszczać komunikaty w kolejkach i pobierać komunikaty z kolejek. Menedżer kolejek sprawdza, czy komunikaty są wysyłane do poprawnych kolejek lub czy są kierowane do innego menedżera kolejek.

“Obiekty w programie IBM MQ Explorer” na stronie 17

W programie IBM MQ Explorer wszystkie menedżery kolejek oraz ich obiekty IBM MQ są zorganizowane w foldery w widoku Nawigator.

Klienci z możliwością ponownego nawiązania połączenia

Klienci produktu IBM MQ mogą wykorzystywać opcję automatycznego ponownego nawiązywania połączeń, jeśli połączenie z menedżerem kolejek zostanie zerwane. Jest to przydatne, kiedy połączenie zostaje zerwane lub kiedy działanie menedżera kolejek nie powiedzie się. Po zatrzymaniu menedżera kolejek można włączyć opcję automatycznego ponownego nawiązywania połączeń przez klienty.

Istnieje wiele metod kodowania i konfigurowania klienta MQI produktu IBM MQ w taki sposób, aby kontynuował działanie także w przypadku niepowodzenia menedżera kolejek, z którym jest połączony. Aplikacja może reagować na niepowodzenie menedżera kolejek zamknięciem kolejek i subskrypcji oraz przerwaniem połączenia z tym menedżerem kolejek. Program kliencki może wówczas próbować ponownie nawiązać połączenie i czekać na wznowienie działania menedżera kolejek lub nawiązać połączenie z innym menedżerem kolejek w tej samej grupie menedżerów kolejek.

Aby ułatwić tę wspólną procedurę, program kliencki może nawiązać połączenie z menedżerem kolejek z opcją automatycznego ponownego nawiązywania połączenia z innym (lub tym samym) menedżerem kolejek w przypadku niepowodzenia bieżącego połączenia. Nie jest wymagane programowanie aplikacji. Aplikacja nie musi być powiadamiana o błędach zerwanego połączenia z menedżerem kolejek.

Klasy IBM MQ classes for Java nie obsługują automatycznego ponownego nawiązywania połączenia przez klient.

Administrator produktu IBM MQ może chcieć przekazać programom klienckim, w tym programom z automatyczną obsługą niepowodzeń menedżera kolejek, informację o tym, że menedżer kolejek został zatrzymany celowo. W takiej sytuacji aplikacje klienckie mają zatrzymać się, zamiast automatycznie podejmować próby ponownego nawiązania połączenia, jak w przypadku niepowodzenia działania menedżera kolejek. Jest to domyślne działanie komendy **Stop queue manager** w celu zachowania kompatybilności z wcześniejszymi wersjami produktu IBM MQ. Komenda Zatrzymaj menedżer kolejek oferuje jednak opcję Wyślij do klientów z możliwością wznowiania połączenia instrukcją wznowienia połączenia. Informacja o tym, że menedżer kolejek został zatrzymany, zostaje przechwycona przez połączenie klienckie, które podejmuje próbę automatycznego wznowienia, tak jak w przypadku niepowodzenia.

Pojęcia pokrewne

Automatyczne ponowne łączenie klienta

Uruchamianie i zatrzymywanie kanału

Sposób uruchamiania kanału zależy od tego, czy jest to kanał wywołujący czy kanał odpowiadający. Zatrzymując kanał, można zdecydować, czy zatrzymać kanał po zakończeniu przetwarzania bieżącej partii komunikatów, czy wymusić zatrzymanie kanału przed zakończeniem przetwarzania tej partii.

O tym zadaniu

Kanały mogą należeć do kategorii *programów wywołujących* lub *programów odpowiadających*. Aplikacja uruchamia kanały programów wywołujących bezpośrednio lub automatycznie za pomocą inicjatora kanału. Kanały należące do kategorii programów odpowiadających mogą być uruchamiane tylko przy pomocy nastuchiwania.

Należy zauważyć, że na komputerach na każdym końcu kanału, wymagany jest protokół transportowy, na przykład TCP/IP.

Ręczne uruchamianie kanału

O tym zadaniu

Kanały z kategorii programów wywołujących można uruchamiać w programie IBM MQ Explorer. Uruchomienie kanałów odpowiadających w programie IBM MQ Explorer oznacza w rzeczywistości zmianę stanu Zatrzymany na stan Nieaktywny dla kanału odpowiadającego. Proces nastuchujący zmienia następnie stan Nieaktywny na stan Uruchomiony. Dlatego też, jeśli są używane kanały odpowiadające, to należy uruchomić obiekt nastuchiwania na komputerze.

Aby uruchomić kanał, wykonaj następujące kroki.

Procedura

1. W widoku Nawigator kliknij folder **Kanały**, aby wyświetlić kanały w widoku Zawartość.
2. W widoku Zawartość kliknij prawym przyciskiem myszy kanał, a następnie kliknij polecenie **Uruchom**.

Wyniki

Kanał jest uruchamiany. Ikona znajdująca się obok kanału zmienia się, aby przedstawić, że kanał został uruchomiony.

Zatrzymywanie kanału

O tym zadaniu

Aby zatrzymać kanał, wykonaj następujące kroki.

Procedura

1. W widoku Nawigator kliknij folder **Kanały**, aby wyświetlić kanały w widoku Zawartość.
2. W widoku Zawartość kliknij kanał prawym przyciskiem myszy, a następnie kliknij opcję **Zatrzymaj**.
Zostanie otwarte okno dialogowe Zatrzymywanie kanału.
3. Wybierz sposób zatrzymania kanału przez produkt IBM MQ:
 - Zaakceptuj wartości domyślne (nie zaznaczaj pól wyboru), aby zatrzymać kanał po zakończeniu przetwarzania bieżącej partii komunikatów (dotyczy systemu Windows, Linux, UNIX lub IBM i) lub aby zatrzymać kanał po zakończeniu przetwarzania bieżącego komunikatu (w przypadku systemu z/OS). Jeśli w danej chwili nie jest wykonywane żadne zadanie wsadowe, kanał odbiorczy będzie przed zatrzymaniem oczekiwać na następne zadanie wsadowe lub następny sygnał pulsu (o ile sygnały pulsu są używane). Kanał połączenia z serwerem jest natomiast zatrzymywany po zakończeniu połączenia.
 - Zaznacz pole wyboru **Wymuszenie przerwania dla bieżącej partii komunikatów**, aby zakończyć transmisję bieżącej partii. Proces lub wątek kanału nie zostanie zakończony. Taka operacja może spowodować wystąpienie kanałów w stanie wątpliwym. W przypadku kanałów połączenia z serwerem bieżące połączenie jest zrywane.
 - Zaznacz pole wyboru **Zezwolenie na zakończenie procesu/wątku**, jeśli pole **Wymuszenie przerwania dla bieżącej partii komunikatów** jest zaznaczone, a proces lub wątek kanału ma zostać zakończony.
4. Jeśli definicja kanału odnosi się do kanału odpowiadającego, to ten sam kanał odpowiadający może być używany przez wiele menedżerów kolejek lub połączeń zdalnych. Dlatego można utworzyć filtr określający kanały, które mają być zatrzymane. W tym celu należy zaznaczyć odpowiednie pole wyboru, a następnie wpisać nazwę menedżera kolejek lub połączenia zdalnego.
5. Wybierz stan, który zostanie ustawiony dla kanału po jego zatrzymaniu:
 - Kliknij opcję **Zatrzymany**, aby zatrzymać kanał, ale nie zatrzymywać procesu lub wątku. Kanał będzie nadal aktywny i będzie korzystać z zasobów.

- Kliknij opcję **Nieaktywny**, aby przy zatrzymaniu kanału zatrzymać również proces lub wątek. Kanał będzie nieaktywny i nie będzie korzystać z zasobów.

Wyniki

Kanał jest zatrzymywany. Ikona znajdująca się obok kanału zmienia się, aby przedstawić, że kanał przestał działać.

Pojęcia pokrewne

[“Procesy nasłuchujące” na stronie 29](#)

Proces nasłuchiwanie jest procesem produktu IBM MQ służącym do nasłuchiwanie połączeń nawiązywanych z menedżerem kolejek.

[“Inicjatory kanałów” na stronie 37](#)

Inicjator kanału to aplikacja, która przetwarza komunikaty wyzwalacza wstawiane do kolejek inicjujących po wystąpieniu zdarzenia wyzwalającego. Inicjator kanału to specjalny typ monitora wyzwalacza uruchamiającego kanały zamiast aplikacji.

[“Kanały” na stronie 24](#)

IBM MQ może korzystać z trzech różnych typów kanałów: kanału komunikatów, kanału MQI oraz kanału AMQP.

Uruchamianie i zatrzymywanie nasłuchiwanie

Każdy obiekt nasłuchujący w programie IBM MQ Explorer reprezentuje proces nasłuchujący. Wraz z uruchomieniem w programie IBM MQ Explorer obiektu nasłuchującego uruchamiany jest proces nasłuchujący.

O tym zadaniu

Aby menedżer komunikatów mógł otrzymywać komunikaty z kanałów, musi być dla niego uruchomione nasłuchiwanie skonfigurowane odpowiednio do typu transportu. Zakończenie odbierające kanału zostanie wówczas uruchomione przez nasłuchiwanie, kiedy zostanie wykryte, że aplikacja uruchomiła zakończenie wysyłające kanału.

Aby uruchomić lub zatrzymać nasłuchiwanie, wykonaj następujące kroki.

Procedura

1. W widoku **Nawigator** kliknij folder **Nasłuchiwanie**, aby wyświetlić procesy nasłuchujące w widoku **Treść**.
2. W widoku **Zawartość** kliknij prawym przyciskiem myszy obiekt nasłuchiwanie, a następnie kliknij opcję **Uruchom** lub **Zatrzymaj**.

Wyniki

W zależności od wybranej opcji nasłuchiwanie zostanie uruchomione lub zatrzymane.

 W przypadku platformy z/OS nasłuchiwanie nie jest obiektem nasłuchiwanie i nie zachowuje się tak samo jak obiekt nasłuchiwanie. Gdy programy nasłuchujące na platformie z/OS są zatrzymane, nie są już one powiązane z menedżerem kolejek produktu z/OS.

Pojęcia pokrewne

[“Procesy nasłuchujące” na stronie 29](#)

Proces nasłuchiwanie jest procesem produktu IBM MQ służącym do nasłuchiwanie połączeń nawiązywanych z menedżerem kolejek.

[“Kanały” na stronie 24](#)

IBM MQ może korzystać z trzech różnych typów kanałów: kanału komunikatów, kanału MQI oraz kanału AMQP.

Zadania pokrewne

[“Uruchamianie i zatrzymywanie kanału”](#) na stronie 85

Sposób uruchamiania kanału zależy od tego, czy jest to kanał wywołujący czy kanał odpowiadający. Zatrzymując kanał, można zdecydować, czy zatrzymać kanał po zakończeniu przetwarzania bieżącej partii komunikatów, czy wymusić zatrzymanie kanału przed zakończeniem przetwarzania tej partii.

[“Tworzenie i konfigurowanie menedżerów kolejek i obiektów”](#) na stronie 16

Aby utworzyć, skonfigurować lub usunąć menedżery kolejek i obiekty w programie IBM MQ Explorer, należy użyć widoków Nawigator i Treść.

Uruchamianie i zatrzymywanie serwera komend

Aby można było nawiązać połączenie z menedżerem kolejek z programu IBM MQ Explorer, serwer komend menedżera kolejek musi być uruchomiony.

O tym zadaniu

Aby uruchomić lub zatrzymać serwer komend, wykonaj następujące kroki.

Procedura

W widoku Nawigator kliknij prawym przyciskiem myszy menedżer kolejek, a następnie kliknij opcję **Uruchom serwer komend** lub **Zatrzymaj serwer komend**.

Wyniki

W zależności od wybranej opcji serwer komend zostanie uruchomiony lub zatrzymany.

Zadania pokrewne

[“Uruchamianie i zatrzymywanie menedżera kolejek”](#) na stronie 84

Można uruchomić lub zatrzymać wszystkie menedżery kolejek w zestawie menedżerów kolejek.

Uruchamianie i zatrzymywanie usługi niestandardowej

Istnieje możliwość skonfigurowania usługi niestandardowej w taki sposób, aby była uruchamiana automatycznie wraz z menedżerem kolejek. Usługę można także uruchomić lub zatrzymać ręcznie.

O tym zadaniu

Usługę niestandardową można skonfigurować w celu jej automatycznego rozpoczynania podczas uruchamiania menedżera kolejek za pomocą zmiany wartości atrybutu **Parametr sterujący usługi** w oknie dialogowym właściwości usługi. Poniższe instrukcje opisują, w jaki sposób ręcznie uruchomić usługę.

Należy zauważyć, że jeśli w usłudze nie ma zdefiniowanej komendy kończenia, to na przykład w przypadku monitorów wyzwalaczy kiedy usługa jest zatrzymywana, obiekt sterowany przez usługę nie jest zatrzymywany.

Aby uruchomić lub zatrzymać usługę, wykonaj następujące kroki.

Procedura

1. W widoku Nawigator kliknij folder **Usługi**, aby wyświetlić usługi w widoku Zawartość.
2. W widoku Zawartość kliknij prawym przyciskiem myszy usługę, a następnie kliknij opcję **Uruchom** lub **Zatrzymaj**.

Wyniki

Usługa zostanie odpowiednio uruchomiona lub zatrzymana. Ikona znajdująca się obok usługi zmienia się, aby pokazać, czy usługa jest uruchomiona.

Pojęcia pokrewne

“Usługi niestandardowe” na stronie 37

Usługi niestandardowe to usługi tworzone w celu automatycznego uruchamiania komend.

“Monitory wyzwalaczy” na stronie 36

Monitor wyzwalacza to aplikacja, która przetwarza komunikaty umieszczane w kolejkach inicjujących po wystąpieniu zdarzenia wyzwalającego.

Uruchamianie monitora wyzwalacza

Aby uruchomić monitor wyzwalacza, należy najpierw utworzyć usługę, która uruchomi monitor wyzwalacza.

O tym zadaniu

Aby uruchomić monitor wyzwalacza z poziomu programu IBM MQ Explorer, należy najpierw utworzyć usługę, która wykona komendę `runmqtrm` (uruchamiającą monitor wyzwalacza) podczas uruchamiania usługi.

Należy zauważyć, że podczas uruchamiania monitora wyzwalacza dla klienta należy użyć odpowiednio komendy `runmqtrmc`. Więcej informacji o monitorach wyzwalaczy zawiera sekcja [Monitory wyzwalaczy](#).

Aby uruchomić monitor wyzwalacza, wykonaj następujące kroki.

Uwaga: Jeśli monitor wyzwalacza jest uruchomiony jako usługa, uruchomiony proces lub uruchomiona aplikacja działają w tle.

Procedura

1. W widoku Nawigator rozwiń węzeł menedżera kolejek, dla którego ma zostać uruchomiona usługa monitora wyzwalacza.
2. Kliknij prawym przyciskiem myszy folder **Usługi** menedżera kolejek, a następnie kliknij opcję **Nowy...** > **Usługa**. Zostanie otwarte okno dialogowe Nowa usługa.
3. W oknie dialogowym Nowa usługa wpisz nazwę usługi, na przykład `TriggerMonitor`, a następnie kliknij przycisk **Dalej**. Możesz teraz skonfigurować nową usługę.
4. Opcjonalnie: W polu **Opis** wpisz opis usługi, na przykład `A trigger monitor for queue manager QM1`.
5. W polu **Parametr sterujący usługi** skonfiguruj sposób uruchamiania i zatrzymywania usługi:
 - Aby uruchomić i zatrzymać usługę automatycznie podczas uruchamiania i zatrzymywania menedżera kolejek, kliknij opcję **Menedżer kolejek**
 - Aby usługa była uruchamiana automatycznie wraz z uruchomieniem menedżera kolejek, a jednocześnie nie była zatrzymywana wraz z zatrzymaniem menedżera kolejek, kliknij przycisk **Uruchamianie menedżera kolejek**
 - Aby skonfigurować usługę w taki sposób, aby ją ręcznie uruchamiać i zatrzymywać, kliknij przycisk **Ręczne**.
6. W polu **Komenda uruchamiania** wpisz pełną ścieżkę do komendy `runmqtrm`.
 - Typ: `MQ_INSTALLATION_PATH\bin\runmqtrm`, gdzie `MQ_INSTALLATION_PATH` jest zastępowany przez katalog wysokiego poziomu, w którym zainstalowany jest produkt IBM MQ.
7. Jeśli dany menedżer kolejek nie jest domyślnym menedżerem kolejek, w polu **Argumenty uruchamiania** wpisz `-m nazwa_menedżera_kolejek`, gdzie `nazwa_menedżera_kolejek` jest nazwą menedżera kolejek.
8. Jeśli ma być używana kolejka inna niż `SYSTEM.DEFAULT.INITATION.QUEUE` jako kolejka inicjująca, w polu **argumenty początkowe**, wpisz `-q initq_name`, gdzie `nazwa_kolejki_inicjuj` jest nazwą kolejki.
9. W polu **Typ usługi** wybierz typ usługi, która ma zostać uruchomiona:

- Jeśli zostanie wybrana opcja **Komenda**, będzie można uruchomić wiele instancji usługi, ale nie będzie można wyświetlić statusu usługi w programie IBM MQ Explorer.
- Jeśli zostanie wybrana opcja **Serwer**, będzie można uruchomić tylko jedną instancję usługi, ale będzie można wyświetlić status usługi w programie IBM MQ Explorer.

10. Kliknij przycisk **Zakończ**.

Nowa usługa została utworzona w wybranym menedżerze kolejek.

11. Uruchom usługę.

Odpowiednie instrukcje można znaleźć w sekcji [“Uruchamianie i zatrzymywanie usługi niestandardowej”](#) na stronie 88.

Wyniki

Zostanie uruchomiona usługa, która wywoła komendę `runmqtrm` uruchamiającą monitor wyzwalacza dla danego menedżera kolejek.

Po uruchomieniu monitor wyzwalacza kontynuuje monitorowanie określonej kolejki inicjującej. Nie można zatrzymać monitora wyzwalacza w sposób bezpośredni. Po zatrzymaniu menedżera kolejek monitora wyzwalacza zatrzymuje się także monitor wyzwalacza.

Pojęcia pokrewne

[“Monitory wyzwalaczy”](#) na stronie 36

Monitor wyzwalacza to aplikacja, która przetwarza komunikaty umieszczane w kolejkach inicjujących po wystąpieniu zdarzenia wyzwalającego.

Uruchamianie inicjatora kanału

Aby uruchomić inicjator kanału, należy najpierw utworzyć usługę, która uruchomi inicjator kanału.

O tym zadaniu

Ponieważ inicjator kanału to tylko specjalny typ monitora wyzwalacza, aby uruchomić inicjator kanału z programu IBM MQ Explorer, należy najpierw utworzyć usługę, która uruchomi komendę `runmqchi` (uruchamiającą inicjator kanału) podczas uruchamiania usługi.

Następujące instrukcje zakładają, że użytkownik tworzy usługę o nazwie `inicjator_kanału` w menedżerze kolejek o nazwie `QM1`. Więcej informacji o inicjatorach kanałów zawiera sekcja [Uruchamianie i zatrzymywanie inicjatora kanału](#).

Aby utworzyć usługę inicjatora kanału:

Procedura

1. W widoku Nawigatora rozwiń gałąź menedżera kolejek `QM1`, na którym chcesz uruchomić inicjator kanału.
2. Kliknij prawym przyciskiem myszy folder **Usługi** menedżera kolejek, a następnie kliknij opcję **Nowy... > Usługa**. Zostanie otwarte okno dialogowe Nowa usługa.
3. W oknie dialogowym Nowa usługa wpisz nazwę usługi, na przykład `ChannelInitiator`, a następnie kliknij przycisk **Dalej**. Możesz teraz skonfigurować nową usługę `inicjator_kanału`.
4. Opcjonalnie: W polu **Opis** wpisz opis usługi `ChannelInitiator`, na przykład `A channel initiator for queue manager QM1`.
5. W polu **Parametr sterujący usługą** skonfiguruj sposób uruchamiania i zatrzymywania usługi:
 - Aby uruchomić i zatrzymać usługę automatycznie podczas uruchamiania i zatrzymywania menedżera kolejek, kliknij opcję **Menedżer kolejek**
 - Aby usługa była uruchamiana automatycznie wraz z uruchomieniem menedżera kolejek, a jednocześnie nie była zatrzymywana wraz z zatrzymaniem menedżera kolejek, kliknij przycisk **Uruchamianie menedżera kolejek**

- Aby skonfigurować usługę w taki sposób, aby ją ręcznie uruchamiać i zatrzymywać, kliknij przycisk **Ręczne**.
6. W polu **Komenda uruchamiania** wpisz pełną ścieżkę do komendy `runmqchi`.
 - Typ: `MQ_INSTALLATION_PATH\bin\runmqchi`, gdzie `MQ_INSTALLATION_PATH` jest zastępowany przez katalog wysokiego poziomu, w którym zainstalowany jest produkt IBM MQ.
 7. Jeśli QM1 nie jest domyślnym menedżerem kolejek, w polu **Start args** wpisz `-m QM1`.
 8. Aby jako kolejki inicjującej użyć kolejki innej niż `SYSTEM.CHANNEL.INITQ`, w polu **Argumenty uruchamiania** wpisz `-q initq_name`, gdzie `initq_name` oznacza nazwę kolejki.
 9. W polu **Typ usługi** wybierz opcję `Command`.
 10. Kliknij przycisk **Zakończ**.
Nowa usługa inicjator_kanału została utworzona w wybranym menedżerze kolejek QM1.
 11. Uruchom usługę.
Odpowiednie instrukcje można znaleźć w sekcji [“Uruchamianie i zatrzymywanie usługi niestandardowej”](#) na stronie 88.

Wyniki

Usługa inicjator_kanału uruchamia komendę `runmqchi`, która uruchamia inicjator kanału w menedżerze kolejek QM1.

Pojęcia pokrewne

“Monitory wyzwaczy” na stronie 36

Monitor wyzwacza to aplikacja, która przetwarza komunikaty umieszczane w kolejkach inicjujących po wystąpieniu zdarzenia wyzwającego.

“Inicjatory kanałów” na stronie 37

Inicjator kanału to aplikacja, która przetwarza komunikaty wyzwacza wstawiane do kolejek inicjujących po wystąpieniu zdarzenia wyzwającego. Inicjator kanału to specjalny typ monitora wyzwacza uruchamiającego kanały zamiast aplikacji.

Pokazywanie i ukrywanie menedżera kolejek

Domyślnie w widoku Nawigator wyświetlane są wszystkie menedżery kolejek na komputerze, na którym zainstalowano program IBM MQ Explorer. Jeśli jednak istnieją menedżery kolejek, które nie są obecnie administrowane, można je w razie potrzeby ukryć. Można także wyświetlić lub ukryć zdalne menedżery kolejek.

O tym zadaniu

Zanim będzie możliwe administrowanie menedżerem kolejek w programie IBM MQ Explorer, należy wyświetlić ten menedżer kolejek w folderze **Menedżery kolejek** w widoku Nawigator w programie IBM MQ Explorer. Domyślnie wszystkie menedżery kolejek na komputerze, na którym zainstalowano program IBM MQ Explorer, są wykrywane automatycznie i wyświetlane w folderze **Menedżery kolejek**. Jeśli użytkownik nie chce administrować menedżerami kolejek w programie IBM MQ Explorer, może je ukryć.

Podczas konfigurowania obiektów administrowanych JMS można dodać menedżer kolejek do programu IBM MQ Explorer z fabryki połączeń definiującej szczegóły połączenia menedżera kolejek. W ten sposób jest tworzone połączenie z programem IBM MQ Explorer z fabryki połączeń, która definiuje szczegóły menedżera kolejek.

Zdalnymi menedżerami kolejek można także administrować za pomocą połączeń klastrowych, jeśli użytkownik jest już połączony z menedżerem kolejek, który należy do tego samego klastra, co zdalny menedżer kolejek.

W poniższych tematach opisano wyświetlanie i ukrywanie lokalnych oraz zdalnych menedżerów kolejek w programie IBM MQ Explorer:

- [Wyświetlanie lokalnych menedżerów kolejek](#)

- [Wyświetlanie zdalnych menedżerów kolejek](#)
- [Ukrywanie menedżerów kolejek](#)
- [Wyświetlanie ukrytych menedżerów kolejek](#)
- [Usuwanie menedżerów kolejek](#)
- [“Dodawanie menedżera kolejek z fabryki połączeń JMS” na stronie 48](#)
- [Administrowanie zdalnym menedżerem kolejek klastra](#)

Pojęcia pokrewne

[“Klastry menedżerów kolejek” na stronie 40](#)

Klastrer to grupa przynajmniej dwóch menedżerów kolejek, które są logicznie powiązane i mogą współużytkować informacje. Każdy menedżer kolejek może wysłać komunikat do dowolnego menedżera kolejek znajdującego się w tym samym klastrze bez konieczności konfigurowania specyficznej definicji kanału, definicji kolejki zdalnej lub kolejki transmisji, ponieważ wszystkie te informacje są przechowywane w repozytorium, do którego mają dostęp wszystkie menedżery kolejek w klastrze.

Zadania pokrewne

[“Administrowanie zdalnymi menedżerami kolejek” na stronie 105](#)

W programie IBM MQ Explorer można włączyć menedżery kolejek produktu IBM MQ na komputerze zdalnym na potrzeby administrowania zdalnego.

Wyświetlanie lokalnego menedżera kolejek

Aby administrować lokalnym menedżerem kolejek, musi być on wyświetlany w widoku Nawigator.

O tym zadaniu

Wszystkie menedżery kolejek udostępniane na komputerze, na którym zainstalowano program IBM MQ Explorer, są wykrywane automatycznie i wyświetlane w folderze **Menedżery kolejek** w programie IBM MQ Explorer, ale można je ukryć. Aby administrować lokalnym menedżerem kolejek za pomocą programu IBM MQ Explorer, należy wyświetlić menedżer kolejek w folderze **Menedżery kolejek** w widoku Nawigator w programie IBM MQ Explorer.

Jeśli menedżer kolejek został ukryty, można go ponownie pokazać. Instrukcje znajdują się w sekcji [Wyświetlanie ukrytych menedżerów kolejek](#).

Zadania pokrewne

[“Ukrywanie menedżerów kolejek” na stronie 99](#)

Menedżery kolejek wyświetlane w widoku Nawigator można ukryć. Jeśli zostanie ukryty menedżer kolejek należący do jednego lub kilku zestawów menedżerów kolejek, nie będzie on wyświetlany w żadnym z tych zestawów.

[“Wyświetlanie zdalnego menedżera kolejek” na stronie 92](#)

Aby administrować zdalnym menedżerem kolejek, należy połączyć program IBM MQ Explorer ze zdalnym menedżerem kolejek, tak aby był on wyświetlany w widoku Nawigator.

[“Administrowanie zdalnymi menedżerami kolejek” na stronie 105](#)

W programie IBM MQ Explorer można włączyć menedżery kolejek produktu IBM MQ na komputerze zdalnym na potrzeby administrowania zdalnego.

[“Usuwanie menedżera kolejek” na stronie 102](#)

Menedżer kolejek można usunąć z programu IBM MQ Explorer, jeśli nie ma być on administrowany w programie IBM MQ Explorer.

Wyświetlanie zdalnego menedżera kolejek

Aby administrować zdalnym menedżerem kolejek, należy połączyć program IBM MQ Explorer ze zdalnym menedżerem kolejek, tak aby był on wyświetlany w widoku Nawigator.

O tym zadaniu

Program IBM MQ Explorer automatycznie wykrywa wszystkie menedżery kolejek na komputerze, na którym zainstalowano program IBM MQ Explorer. Jednak program IBM MQ Explorer nie wykrywa automatycznie menedżerów kolejek na innych komputerach.

Aby administrować zdalnymi menedżerami kolejek, należy połączyć ręcznie program IBM MQ Explorer ze zdalnym menedżerem kolejek i wyświetlić menedżer kolejek w folderze **Menedżery kolejek** w programie IBM MQ Explorer.

Aby połączyć z menedżerem kolejek, użyj jednej z następujących metod:

- Ręczne tworzenie połączenia. Tworzenie połączenia ze zdalnym menedżerem kolejek przy użyciu kreatora **Dodawanie menedżera kolejek**. W tym celu można użyć domyślnego kanału SYSTEM.ADMIN.SVRCONN lub kanału połączenia serwera określonego przez użytkownika.
- Tworzenie połączenia za pomocą tabeli definicji kanału klienta. Jeśli do skonfigurowania kanału jest używana tabela definicji kanału klienta, można zdefiniować na przykład wyjścia zabezpieczeń dla danego kanału.
- Tworzenie nowego połączenia z włączonymi zabezpieczeniami. Tworzenie nowego połączenia z włączonymi zabezpieczeniami do zdalnego menedżera kolejek.
- Nawiązywanie połączenia przy użyciu istniejącego połączenia. Nawiązywanie połączenia ze zdalnym menedżerem kolejek przy użyciu istniejącego połączenia utworzonego przez innego menedżera kolejek.

Można także wyświetlić menedżery zdalnych kolejek klastra w folderze **Menedżery kolejek** tak, aby można było administrować nimi za pomocą programu IBM MQ Explorer. Dodatkowe informacje patrz sekcja Administrowanie menedżerami zdalnych kolejek klastra.

Jeśli program IBM MQ Explorer z dowolnej przyczyny (na przykład zdalny menedżer kolejek nie jest uruchomiony) nie może nawiązać połączenia ze zdalnym menedżerem kolejek, wyświetlane jest okno dialogowe z zapytaniem, czy użytkownik mimo to chce dodać menedżer kolejek. Po kliknięciu przycisku **Tak** menedżer kolejek zostanie wyświetlony w folderze **Menedżery kolejek**, ale do momentu nawiązania połączenia nie będą dostępne żadne szczegóły dotyczące menedżera kolejek.

Program IBM MQ Explorer nie może nawiązać połączenia z menedżerami kolejek uruchomionymi na platformach IBM MQ, które nie obsługują administrowania zdalnego. Więcej informacji na temat obsługiwanych platform IBM MQ zawiera sekcja Administrowanie zdalnymi menedżerami kolejek.

Automatyczne ponowne nawiązywanie połączenia przez klient nie jest obsługiwane przez produkt IBM MQ classes for Java.

Więcej szczegółowych informacji na temat tabel CCDT zawiera sekcja Tabela definicji kanału klienta.

Ręczne tworzenie połączenia

O tym zadaniu

Przed utworzeniem połączenia należy pamiętać o następujących informacjach dotyczących zdalnego menedżera kolejek:

- Nazwa menedżera kolejek.
- Nazwa komputera, który udostępnia menedżera kolejek.
- Numer portu nasłuchiwania menedżera kolejek.
- Nazwa kanału połączenia z serwerem w menedżerze kolejek, który będzie używany przez program IBM MQ Explorer do nawiązywania połączenia z menedżerem kolejek. Jeśli włączono zdalne administrowanie menedżerem kolejek, dostępny jest kanał SYSTEM.ADMIN.SVRCONN. W przeciwnym razie należy użyć kanału SYSTEM.DEF.SVRCONN, tabeli definicji kanału klienta lub kanału połączenia serwera, który został utworzony i nazwany.

Aby utworzyć ręcznie połączenie programu IBM MQ Explorer ze zdalnym menedżerem kolejek, wykonaj następujące kroki:

Procedura

1. W widoku Nawigator kliknij prawym przyciskiem myszy folder Menedżery kolejek, a następnie kliknij opcję **Dodaj zdalny menedżer kolejek**.
Zostanie otwarty kreator **Dodawanie menedżera kolejek** umożliwiający utworzenie połączenia.
2. W polu **Nazwa menedżera kolejek** wpisz nazwę menedżera kolejek, z którym ma zostać ustanowione połączenie.
3. Sprawdź, czy wybrano opcję **Połącz bezpośrednio**, a następnie kliknij przycisk **Dalej**.
4. Sprawdź, czy wybrano opcję **Określ szczegóły połączenia**, a następnie wpisz następujące szczegóły:
 - W polu **Nazwa hosta lub adres IP** wpisz nazwę komputera, który udostępnia zdalny menedżer kolejek. Użyj jednego z następujących formatów:
 - Krótka nazwa hosta, na przykład joho. Komputer zdalny musi znajdować się w tej samej domenie, co komputer lokalny użytkownika.
 - Pełna nazwa hosta, na przykład joho.example.com. Tego formatu należy użyć, jeśli komputer zdalny znajduje się w innej domenie niż komputer lokalny użytkownika.
 - Adres IP, na przykład 127.0.0.1
 - W polu **Numer portu** wpisz numer portu, na przykład 1416.
 - W polu **Kanał połączenia z serwerem** wpisz nazwę kanału, który ma być używany.

Informacje dotyczące zmiany używanych wartości domyślnych znajdują się w sekcji “Określanie wartości domyślnych używanych do połączeń z menedżerami kolejek zdalnych” na stronie 259.
5. Opcjonalnie: zaznacz pole wyboru **Automatyczne wznawianie połączenia**, aby skonfigurować program IBM MQ Explorer do automatycznego wznawiania połączenia z menedżerem kolejek w przypadku utraty połączenia.
6. Opcjonalnie: zmień częstotliwość, z jaką program IBM MQ Explorer odświeża informacje o menedżerze kolejek. Aby uniemożliwić automatyczne odświeżanie informacji o menedżerach kolejek w programie IBM MQ Explorer, kliknij opcję **Brak interwału odświeżania menedżera kolejek**. Aby określić inny interwał odświeżania, kliknij opcję **Określ interwał odświeżania menedżera kolejek**, a następnie wpisz liczbę sekund, jaką ma oczekiwać program IBM MQ Explorer, zanim odświeży informacje o menedżerach kolejek.
7. Kliknij opcję **Zakończ**.

Wyniki

Nastąpi nawiązanie połączenia między programem IBM MQ Explorer i zdalnym menedżerem kolejek. Menedżer kolejek zostanie wyświetlony w folderze **Menedżery kolejek** w widoku Nawigator.

Tworzenie połączenia za pomocą tabeli definicji kanału klienta

Zamiast określać ręcznie szczegóły połączenia menedżera kolejek, można użyć uprzednio zdefiniowanej tabeli definicji kanału klienta. Używanie tej metody łączenia oznacza, na przykład, że użytkownik może skonfigurować kanał w taki sposób, aby używał wyjść bezpieczeństwa.

Zanim rozpoczniesz

Przed utworzeniem połączenia przy użyciu tabeli definicji kanału klienta należy utworzyć tabelę definicji kanału klienta na komputerze udostępniającym zdalny menedżer kolejek, a następnie skopiować tabelę definicji kanału klienta na komputer lokalny, z którego ma zostać nawiązane połączenie ze zdalnym menedżerem kolejek.

O tym zadaniu

Nastąpi nawiązanie połączenia między programem IBM MQ Explorer i zdalnym menedżerem kolejek przy użyciu tabeli definicji kanału klienta. Menedżer kolejek zostanie wyświetlony w folderze **Menedżery kolejek** w widoku Nawigator.

Aby nawiązać połączenie ze zdalnym menedżerem kolejek przy użyciu tabel definicji kanału klienta, wykonaj następujące czynności w programie IBM MQ Explorer na komputerze, na którym ma zostać ustanowione połączenie ze zdalnym menedżerem kolejek:

Procedura

1. W widoku Nawigator kliknij prawym przyciskiem myszy folder Menedżery kolejek, a następnie kliknij opcję **Dodaj zdalny menedżer kolejek**.
Zostanie otwarty kreator **Dodawanie menedżera kolejek** umożliwiający utworzenie połączenia.
2. W polu **Nazwa menedżera kolejek** wpisz nazwę menedżera kolejek, z którym ma zostać ustanowione połączenie.
3. Sprawdź, czy wybrano opcję **Połącz bezpośrednio**, a następnie kliknij przycisk **Dalej**.
4. Kliknij opcję **Użyj tabeli definicji kanału klienta**, a następnie odszukaj plik tabeli definicji kanału klienta.
5. Opcjonalnie: zaznacz pole wyboru **Automatyczne wznawianie połączenia**, aby skonfigurować program IBM MQ Explorer do automatycznego wznawiania połączenia z menedżerem kolejek w przypadku utraty połączenia.
6. Opcjonalnie: zmień częstotliwość, z jaką program IBM MQ Explorer odświeża informacje o menedżerze kolejek. Aby uniemożliwić automatyczne odświeżanie informacji o menedżerach kolejek w programie IBM MQ Explorer, kliknij opcję **Brak interwału odświeżania menedżera kolejek**. Aby określić inny interwał odświeżania, kliknij opcję **Określ interwał odświeżania menedżera kolejek**, a następnie wpisz liczbę sekund, jaką ma oczekiwać program IBM MQ Explorer, zanim odświeży informacje o menedżerach kolejek.
7. Kliknij opcję **Zakończ**.

Wyniki

Tworzenie połączenia z włączonymi zabezpieczeniami

O tym zadaniu

Więcej informacji na temat użycia protokołu TLS na potrzeby obsługi połączeń z klientami zawiera sekcja [Obsługa protokołu SSL \(Secure Sockets Layer\) w klasach IBM MQ classes for Java](#).

Aby nawiązać połączenie ze zdalnym menedżerem kolejek, używając połączenia z włączonymi zabezpieczeniami, w programie IBM MQ Explorer należy wykonać następujące czynności na komputerze, z którego ma zostać ustanowione połączenie ze zdalnym menedżerem kolejek.

Uwaga: Jeśli wtyczki produktu IBM MQ Explorer zostaną umieszczone w innym środowisku produktu Eclipse, w celu użycia pełnego zestawu algorytmów szyfrowania oraz w celu obsługi zgodności ze standardem FIPS 140-2 lub Suite-B wymagane jest odpowiednie środowisko JRE. IBM Program Java 7 Service Refresh 4 z pakietem poprawek Fix Pack 2 lub wyższy poziom środowiska JRE firmy IBM zapewnia odpowiednie wsparcie.

Procedura

1. W widoku Nawigator kliknij prawym przyciskiem myszy folder Menedżery kolejek, a następnie kliknij opcję **Dodaj zdalny menedżer kolejek**.
Zostanie otwarty kreator **Dodawanie menedżera kolejek** umożliwiający utworzenie połączenia.
2. W polu **Nazwa menedżera kolejek** wpisz nazwę menedżera kolejek, z którym ma zostać ustanowione połączenie.
3. Sprawdź, czy wybrano opcję **Połącz bezpośrednio**, a następnie kliknij przycisk **Dalej**.
4. Sprawdź, czy wybrano opcję **Określ szczegóły połączenia**, a następnie wpisz następujące szczegóły:
 - W polu **Nazwa hosta lub adres IP** wpisz nazwę komputera, który udostępnia zdalny menedżer kolejek. Użyj jednego z następujących formatów:

- Krótka nazwa hosta, na przykład joho. Komputer zdalny musi znajdować się w tej samej domenie, co komputer lokalny użytkownika.
- Pełna nazwa hosta, na przykład joho.example.com. Tego formatu należy użyć, jeśli komputer zdalny znajduje się w innej domenie niż komputer lokalny użytkownika.
- Adres IP, na przykład 127.0.0.1.
- W polu **Numer portu** wpisz numer portu, na przykład 1416.
- W polu **Kanał połączenia z serwerem** wpisz nazwę kanału, który ma być używany.

Informacje dotyczące zmiany używanych wartości domyślnych znajdują się w sekcji [“Określanie wartości domyślnych używanych do połączeń z menedżerami kolejek zdalnych”](#) na stronie 259.

5. Opcjonalnie: zaznacz pole wyboru **Automatyczne wznawianie połączenia**, aby skonfigurować program IBM MQ Explorer do automatycznego wznawiania połączenia z menedżerem kolejek w przypadku utraty połączenia.
6. Opcjonalnie: zmień częstotliwość, z jaką program IBM MQ Explorer odświeża informacje o menedżerze kolejek. Aby uniemożliwić automatyczne odświeżanie informacji o menedżerach kolejek w programie IBM MQ Explorer, kliknij opcję **Brak interwału odświeżania menedżera kolejek**. Aby określić inny interwał odświeżania, kliknij opcję **Określ interwał odświeżania menedżera kolejek**, a następnie wpisz liczbę sekund, jaką ma oczekiwać program IBM MQ Explorer, zanim odświeży informacje o menedżerach kolejek.
7. Kliknij przycisk **Dalej**.

Wyniki

Na tym etapie można wybrać opcjonalne parametry zabezpieczeń na nowych stronach kreatora. Wszystkie parametry zabezpieczeń są opcjonalne i nie trzeba ich włączać, ale aby uzyskać dostęp do parametrów **Włącz opcje szyfrowania SSL**, należy wybrać opcję **Włącz składnice SSL**:

1. Opcjonalne. Wybierz opcję **Włącz wyjście zabezpieczeń** i wpisz w polach szczegóły wyjścia zabezpieczeń. Zdalny kanał połączenia serwera również musi mieć zdefiniowane wyjście zabezpieczeń. Kliknij przycisk **Dalej**.
 2. Opcjonalne. Wybierz opcję **Włącz identyfikator użytkownika** i wpisz w polu wymagane szczegóły identyfikatora użytkownika. Aby ustawić opcjonalne hasło, wpisz szczegóły hasła w odpowiednim polu. Opcjonalnie: zdalny kanał połączenia serwera również może mieć zdefiniowane wyjście zabezpieczeń. Kliknij przycisk **Dalej**.
 3. Opcjonalne. Wybierz opcję **Włącz magazyny SSL**, aby określić szczegóły repozytorium kluczy certyfikatów TLS. Zdalny kanał połączenia serwera również musi mieć włączone szyfrowanie TLS. Aby określić składnice certyfikatów, wybierz co najmniej jedną z następujących opcji.
 - Opcjonalne. Aby znaleźć plik składnicy certyfikatów, kliknij w oknie dialogowym przycisk **Przeglądaj** w sekcji **Wybrana składnica certyfikatów**. Aby ustawić opcjonalne hasło, kliknij opcję **Wprowadź hasło...** w celu otwarcia okna dialogowego **Szczegóły hasła**, w którym należy wpisać w polach szczegóły hasła.
 - Opcjonalne. Aby znaleźć plik składnicy certyfikatów osobistych, kliknij w oknie dialogowym przycisk **Przeglądaj** w sekcji **Składnica certyfikatów osobistych**. Podczas definiowania bazy certyfikatów osobistych należy ustawić hasło. Kliknij opcję **Wprowadź hasło ...** w celu otwarcia okna dialogowego **Szczegóły hasła**, w którym należy wpisać w polach szczegóły hasła.
- Kliknij przycisk **Dalej**.
4. Opcjonalne. Wybierz opcję **Włącz opcje szyfrowania SSL**. Wybierz wymagane opcje szyfrowania TLS, a następnie kliknij przycisk **Zakończ**, aby utworzyć połączenie z włączonym szyfrowaniem TLS i zamknąć kreatora. Aby mieć dostęp do parametrów **Włącz opcje szyfrowania SSL**, należy wcześniej wybrać opcję **Włącz magazyny SSL**.

Hasła używane przez program IBM MQ Explorer do nawiązywania połączeń z zasobami (na przykład w celu otwarcia magazynów TLS lub nawiązania połączeń z menedżerami kolejek) można zapisać w pliku. Położenie tego pliku można zmienić na urządzenie zdalne lub wymienne. Więcej informacji na ten temat zawiera sekcja [“Preferencje haseł”](#) na stronie 191.

Nastąpi nawiązanie połączenia z szyfrowaniem TLS między programem IBM MQ Explorer i menedżerem kolejek zdalnych. Menedżer kolejek zostanie wyświetlony w folderze Menedżery kolejek w widoku Nawigator.

Używanie istniejącego połączenia

O tym zadaniu

Program IBM MQ Explorer nawiązuje połączenie ze zdalnym menedżerem kolejek i menedżer kolejek zostaje wyświetlony w folderze **Menedżery kolejek** w widoku nawigatora.

Aby administrować menedżerami zdalnych kolejek klastra, można także użyć istniejących połączeń klastrowych. Dodatkowe informacje patrz sekcja [Administrowanie menedżerami zdalnych kolejek klastra](#).

Aby nawiązać połączenie, używając istniejącego połączenia, które zostało utworzone przez innego menedżera kolejek, wykonaj następujące kroki:

Procedura

1. W widoku Nawigator kliknij prawym przyciskiem myszy folder Menedżery kolejek, a następnie kliknij opcję **Dodaj zdalny menedżer kolejek**.
Zostanie otwarty kreator **Dodawanie menedżera kolejek** umożliwiający utworzenie połączenia.
2. W polu **Nazwa menedżera kolejek** wpisz nazwę menedżera kolejek, z którym ma zostać ustanowione połączenie.
3. Kliknij opcję **Połącz używając pośredniego menedżera kolejek**, a następnie kliknij przycisk **Dalej**.
4. Na liście **Pośredni menedżer kolejek** kliknij nazwę menedżera kolejek, który, który ustanowił istniejące połączenie.
5. Opcjonalnie: zaznacz pole wyboru **Automatyczne wznawianie połączenia**, aby skonfigurować program IBM MQ Explorer do automatycznego wznawiania połączenia z menedżerem kolejek w przypadku utraty połączenia.
6. Opcjonalnie: zmień częstotliwość, z jaką program IBM MQ Explorer odświeża informacje o menedżerze kolejek. Aby uniemożliwić automatyczne odświeżanie informacji o menedżerach kolejek w programie IBM MQ Explorer, kliknij opcję **Brak interwału odświeżania menedżera kolejek**. Aby określić inny interwał odświeżania, kliknij opcję **Określ interwał odświeżania menedżera kolejek**, a następnie wpisz liczbę sekund, jaką ma oczekiwać program IBM MQ Explorer, zanim odświeży informacje o menedżerach kolejek.
7. Kliknij opcję **Zakończ**.

Zadania pokrewne

[“Administrowanie zdalnymi menedżerami kolejek” na stronie 105](#)

W programie IBM MQ Explorer można włączyć menedżery kolejek produktu IBM MQ na komputerze zdalnym na potrzeby administrowania zdalnego.

[“Administrowanie zdalnym menedżerem kolejek klastra” na stronie 149](#)

Po nawiązaniu połączenia ze zdalnym menedżerem kolejek klastra przy użyciu źródła informacji klastra jako pośredniego menedżera kolejek, można wybrać opcję wyświetlenia tego menedżera kolejek w folderze **Menedżery kolejek**. Następnie można użyć tego połączenia do administrowania zdalnym menedżerem kolejek.

[“Pokazywanie i ukrywanie menedżera kolejek” na stronie 91](#)

Domyślnie w widoku Nawigator wyświetlane są wszystkie menedżery kolejek na komputerze, na którym zainstalowano program IBM MQ Explorer. Jeśli jednak istnieją menedżery kolejek, które nie są obecnie administrowane, można je w razie potrzeby ukryć. Można także wyświetlić lub ukryć zdalne menedżery kolejek.

Odsyłacze pokrewne

[“Preferencje haseł” na stronie 191](#)

Hasła można zapisywać w pliku, dzięki czemu nie trzeba będzie ich wprowadzać przy każdej próbie nawiązania połączenia z zasobami.

Tworzenie tabeli definicji kanału klienta

Tworząc tabelę definicji kanału klienta dla menedżera kolejek, użytkownik może ułatwić nawiązywanie połączeń instancji programu IBM MQ Explorer z menedżerem kolejek.

O tym zadaniu

Gdy połączenie programu IBM MQ Explorer z menedżerem kolejek jest nawiązywane przy użyciu tabeli definicji kanału klienta, tabela udostępnia wszystkie informacje dotyczące połączenia. Dzięki temu można nawiązać połączenie z menedżerem kolejek bez znajomości szczegółów połączenia.

Poniżej opisano sposób tworzenia tabeli definicji kanału klienta, której można użyć na potrzeby połączeń zabezpieczanych za pomocą protokołu TLS (Transport Layer Security). Aby utworzyć tabelę definicji kanału klienta, w przypadku której nie jest używany protokół TLS, wystarczy pominąć kroki dotyczące konfigurowania protokołu TLS.

Aby utworzyć tabelę definicji kanału klienta, wykonaj następujące czynności na komputerze obsługującym zdalny menedżer kolejek:

Procedura

1. Aby zabezpieczyć połączenia używające tabeli definicji kanału klienta, skonfiguruj menedżer kolejek pod kątem korzystania z połączeń obsługujących protokół TLS.
2. W menedżerze kolejek utwórz kanał połączenia serwera.
3. Jeśli używany jest protokół TLS, skonfiguruj kanał połączenia z serwerem pod kątem używania protokołu TLS.
4. W menedżerze kolejek utwórz kanał połączenia klienta o takiej samej nazwie jak kanał połączenia serwera.
5. Jeśli używany jest protokół TLS, skonfiguruj kanał połączenia klienckiego pod kątem używania protokołu TLS.
Jeśli kanał połączenia z serwerem został skonfigurowany pod kątem używania protokołu TLS, należy również odpowiednio skonfigurować kanał połączenia klienckiego.
6. Przenieś tabelę definicji kanału klienta menedżera kolejek na komputer, z którego mają być nawiązywane połączenia z menedżerem kolejek (komputer, na którym zainstalowano program IBM MQ Explorer). Na przykład można użyć protokołu FTP, aby przesłać plik między dwoma komputerami.

Wyniki

Nowa tabela definicji kanału klienta jest teraz dostępna dla programu IBM MQ Explorer i program ten może jej używać na potrzeby nawiązywania połączeń ze zdalnym menedżerem kolejek.

Zadania pokrewne

[“Konfigurowanie kanałów TLS” na stronie 157](#)

Aby skonfigurować kanały TLS, należy na stronie **SSL** okna dialogowego **Właściwości kanału** zdefiniować specyfikację szyfru, która ma być używana. Opcjonalnie można skonfigurować kanał w celu akceptowania tylko certyfikatów z atrybutami w nazwie wyróżniającej właściciela, które są zgodne z podanymi wartościami. Opcjonalnie można także skonfigurować kanał menedżera kolejek, tak aby menedżer kolejek odrzucał połączenie, jeśli strona inicjująca nie wysła certyfikatu osobistego.

[“Tworzenie i konfigurowanie menedżerów kolejek i obiektów” na stronie 16](#)

Aby utworzyć, skonfigurować lub usunąć menedżery kolejek i obiekty w programie IBM MQ Explorer, należy użyć widoków Nawigator i Treść.

Określanie domyślnego położenia i domyślnego hasła dla certyfikatów TLS

Program IBM MQ Explorer może skonfigurować w taki sposób, aby używał certyfikatów TLS znajdujących się w magazynie zaufanych certyfikatów i magazynie kluczy, aby łączyć się z menedżerami kolejek zdalnych za pomocą połączenia z szyfrowaniem TLS.

O tym zadaniu

Aby skonfigurować program IBM MQ Explorer, określając miejsce i hasło bazy certyfikatów TLS, w programie IBM MQ Explorer wykonaj następujące czynności na komputerze, na którym ma zostać nawiązane połączenie z menedżerem kolejek zdalnych:

Procedura

1. W programie IBM MQ Explorer kliknij opcję **Okna > Preferencje**.
Zostanie otwarte okno dialogowe **Preferencje**.
2. Rozwiń opcję **MQ Explorer**.
3. Rozwiń węzeł **Połączenia klienckie**. Okna dialogowe domyślnych ustawień zabezpieczeń będą teraz dostępne.
4. Wybierz opcję **Repozytoria kluczy SSL**, aby wyświetlić panel **Repozytoria kluczy SSL**.
5. W polu **Składnica zaufanych certyfikatów** odszukaj miejsce Składnicy_zaufanych_certyfikatów na komputerze i w polu **Osobista baza certyfikatów** odszukaj miejsce Baza_kluczy na komputerze.
Magazyn zaufanych certyfikatów i magazyn kluczy zawierają certyfikaty TLS używane na potrzeby połączeń, które używają tabel definicji kanału klienta. Istnieje możliwość, że magazyn zaufanych certyfikatów i magazyn kluczy znajdują się w tym samym położeniu na komputerze.
6. (Opcjonalnie) Kliknij opcję **Wprowadź hasło...** w sekcji Zaufana baza certyfikatów, aby otworzyć okno dialogowe **Hasło SSL** dialog. W oknie dialogowym **Hasło SSL** wpisz hasło, którego program IBM MQ Explorer będzie potrzebował do uzyskania dostępu do magazynu.
7. Kliknij opcję **Wprowadź hasło...** w sekcji Osobista baza certyfikatów, aby otworzyć okno dialogowe **Hasło SSL**. W oknie dialogowym **Hasło SSL** wpisz hasło, którego program IBM MQ Explorer będzie potrzebował do uzyskania dostępu do magazynu.
8. Aby zapisać wprowadzone zmiany i zamknąć okno dialogowe Preferencje, kliknij przycisk **OK**.

Wyniki

Program IBM MQ Explorer może teraz używać certyfikatów TLS znajdujących się w magazynie zaufanych certyfikatów i magazynie kluczy, aby łączyć się z menedżerami kolejek zdalnych za pomocą połączenia z szyfrowaniem TLS.

Zadania pokrewne

[“Wyświetlanie zdalnego menedżera kolejek” na stronie 92](#)

Aby administrować zdalnym menedżerem kolejek, należy połączyć program IBM MQ Explorer ze zdalnym menedżerem kolejek, tak aby był on wyświetlany w widoku Nawigator.

[“Tworzenie tabeli definicji kanału klienta” na stronie 98](#)

Tworząc tabelę definicji kanału klienta dla menedżera kolejek, użytkownik może ułatwić nawiązywanie połączeń instancji programu IBM MQ Explorer z menedżerem kolejek.

Odsyłacze pokrewne

[“Domyślne preferencje zabezpieczeń” na stronie 189](#)

Wyjście zabezpieczeń może zostać zdefiniowane dla wszystkich połączeń klienckich w ramach tego samego programu IBM MQ Explorer. Takie wyjście jest znane jako domyślne wyjście zabezpieczeń. Poniżej opisano preferencje dla wyjścia zabezpieczeń.

Ukrywanie menedżerów kolejek

Menedżery kolejek wyświetlane w widoku Nawigator można ukryć. Jeśli zostanie ukryty menedżer kolejek należący do jednego lub kilku zestawów menedżerów kolejek, nie będzie on wyświetlany w żadnym z tych zestawów.

O tym zadaniu

Ukrycie menedżerów kolejek pozwala ograniczyć liczbę menedżerów kolejek wyświetlanych w folderze Menedżery kolejek, jeśli użytkownik pracował z wieloma menedżerami kolejek w programie IBM MQ Explorer.

Aby ukryć menedżery kolejek, wykonaj następujące kroki.

Procedura

1. W widoku Nawigator kliknij prawym przyciskiem myszy menedżer kolejek, który ma zostać ukryty.
 - Aby wybrać więcej niż jeden menedżer kolejek, należy najpierw nacisnąć klawisz Ctrl, a następnie kliknąć prawym przyciskiem myszy.
2. Kliknij opcję **Ukryj**, aby ukryć menedżera kolejek.

Wyniki

Wybrane menedżery kolejek przestaną być wyświetlane w folderze **Menedżery kolejek**.

Jeśli ukryte menedżery kolejek są elementami jednego lub kilku zestawów menedżerów kolejek, nie będą w nich wyświetlane.

Alternatywna procedura ukrywania menedżerów kolejek

Procedura

1. W widoku Nawigator kliknij prawym przyciskiem myszy folder **Menedżery kolejek**, a następnie kliknij opcję **Pokaż/ukryj menedżery kolejek**.
Zostanie wyświetlone okno dialogowe Pokazywanie/ukrywanie menedżerów kolejek. Lista widocznych menedżerów kolejek jest wyświetlana w tabeli **Pokazywane menedżery kolejek** w oknie dialogowym Pokaż/ukryj menedżery kolejek.
2. W tabeli **Pokazywane menedżery kolejek** kliknij nazwę menedżera kolejek, a następnie kliknij polecenie **Ukryj**. Wybrane menedżery kolejek zostaną wyświetlone w tabeli **Ukryte menedżery kolejek**.
3. Naciśnij przycisk **Zamknij**.

Wyniki

Menedżer kolejek nie jest już wyświetlany w folderze **Menedżery kolejek**.

Ukrywanie menedżera kolejek przy użyciu zestawów

Zanim rozpoczniesz

Menedżery kolejek pogrupowane w zestawach również można ukryć. W ten sposób można ograniczyć liczbę menedżerów kolejek wyświetlanych w folderach Zestaw i Menedżery kolejek, jeśli użytkownik pracował z wieloma menedżerami kolejek w programie IBM MQ Explorer.

Przed ukryciem wszystkich menedżerów kolejek w danym zestawie wykonaj następujące kroki:

1. Wyświetl zestawy menedżerów kolejek zgodnie z opisem w sekcji [“Wyświetlanie zestawów menedżerów kolejek”](#) na stronie 233.
2. Zdefiniuj zestaw dla menedżerów kolejek zgodnie z opisem w sekcji [“Definiowanie zestawów ręcznych”](#) na stronie 234 lub [“Definiowanie zestawów automatycznych”](#) na stronie 235.

O tym zadaniu

Aby ukryć menedżery kolejek w zestawie, wykonaj następujące kroki.

Procedura

- W widoku **Nawigator** kliknij prawym przyciskiem myszy zestaw, a następnie kliknij opcję **Ukryj wszystkich menedżerów kolejek**.

Wyniki

Menedżer kolejek nie jest już wyświetlany w folderze Zestaw.

Jeśli menedżery kolejek zostały ukryte w danym zestawie, będą ukryte we wszystkich zestawach (również w zestawie **Wszystkie**), a nie tylko w wybranym.

Zadania pokrewne

[“Pokazywanie i ukrywanie menedżera kolejek” na stronie 91](#)

Domyślnie w widoku Nawigator wyświetlane są wszystkie menedżery kolejek na komputerze, na którym zainstalowano program IBM MQ Explorer. Jeśli jednak istnieją menedżery kolejek, które nie są obecnie administrowane, można je w razie potrzeby ukryć. Można także wyświetlić lub ukryć zdalne menedżery kolejek.

[“Usuwanie menedżera kolejek” na stronie 102](#)

Menedżer kolejek można usunąć z programu IBM MQ Explorer, jeśli nie ma być on administrowany w programie IBM MQ Explorer.

Wyświetlanie ukrytych menedżerów kolejek

Menedżery kolejek, które zostały wcześniej ukryte w widoku Nawigator, można ponownie wyświetlić. Można przywrócić wszystkie ukryte menedżery kolejek lub tylko wybrane. Istnieje również możliwość wyświetlenia ukrytych menedżerów kolejek pogrupowanych w zestawach menedżerów kolejek.

O tym zadaniu

Jeśli ukryto lokalne menedżery kolejek lub zdalne menedżery kolejek, aby nie były pokazywane w folderze **Menedżery kolejek**, i pojawiła się potrzeba administrowania tymi menedżerami kolejek, można je wyświetlić ponownie.

Aby jednocześnie odtworzyć wszystkie ukryte menedżery kolejek, wykonaj następujące kroki:

Procedura

W widoku **Nawigator** kliknij prawym przyciskiem myszy folder **Menedżery kolejek**, a następnie kliknij opcję **Pokaż wszystkie ukryte menedżery kolejek**.

Wyniki

Wszystkie ukryte menedżery kolejek zostaną wyświetlone w folderze **Menedżery kolejek**.

Wyświetlanie konkretnych ukrytych menedżerów kolejek

O tym zadaniu

Aby wyświetlić określone menedżery kolejek, wykonaj następujące kroki.

Procedura

1. W widoku **Nawigator** kliknij prawym przyciskiem myszy folder **Menedżery kolejek**, a następnie kliknij opcję **Pokaż/ukryj menedżery kolejek**.
Zostanie wyświetlone okno dialogowe Pokazywanie/ukrywanie menedżerów kolejek. Lista ukrytych menedżerów kolejek jest wyświetlana w tabeli **Ukryte menedżery kolejek** w oknie dialogowym **Pokazywanie/ukrywanie menedżerów kolejek**.
2. W tabeli **Ukryte menedżery kolejek** wybierz co najmniej jeden menedżer kolejek, a następnie kliknij przycisk **Pokaż**.
Wybrane menedżery kolejek zostaną wyświetlone w tabeli **Wyświetlone menedżery kolejek**.
3. Naciśnij przycisk **Zamknij**.

Wyniki

Wybrane menedżery kolejek zostaną wyświetlone w folderze **Menedżery kolejek**.

Pokazywanie ukrytego menedżera kolejek przy użyciu zestawów

Zanim rozpoczniesz

Istnieje również możliwość wyświetlenia ukrytych menedżerów kolejek pogrupowanych w zestawach menedżerów kolejek w programie IBM MQ Explorer.

Przed wyświetleniem ukrytych menedżerów kolejek w danym zestawie wykonaj następujące kroki:

1. Wyświetl zestawy menedżerów kolejek zgodnie z opisem w sekcji [“Wyświetlanie zestawów menedżerów kolejek”](#) na stronie 233.
2. Zdefiniuj zestaw dla menedżerów kolejek zgodnie z opisem w sekcji [“Definiowanie zestawów ręcznych”](#) na stronie 234 lub [“Definiowanie zestawów automatycznych”](#) na stronie 235.

O tym zadaniu

Aby wyświetlić ukryte menedżery kolejek w zestawie, wykonaj następujące kroki.

Procedura

- W widoku **Nawigator** kliknij prawym przyciskiem myszy zestaw, a następnie kliknij opcję **Pokaż wszystkie menedżery kolejek**.

Wyniki

Ukryte poprzednio menedżery kolejek są teraz pokazane w folderze Zestaw.

Jeśli menedżery kolejek zostały pokazane w danym zestawie, będą pokazywane we wszystkich zestawach (również w zestawie **Wszystkie**), a nie tylko w wybranym.

Zadania pokrewne

[“Ukrywanie menedżerów kolejek”](#) na stronie 99

Menedżery kolejek wyświetlane w widoku Nawigator można ukryć. Jeśli zostanie ukryty menedżer kolejek należący do jednego lub kilku zestawów menedżerów kolejek, nie będzie on wyświetlany w żadnym z tych zestawów.

Usuwanie menedżera kolejek

Menedżer kolejek można usunąć z programu IBM MQ Explorer, jeśli nie ma być on administrowany w programie IBM MQ Explorer.

O tym zadaniu

Jeśli użytkownik nie chce już administrować menedżerem kolejek w programie IBM MQ Explorer, można usunąć menedżer kolejek z folderu **Menedżery kolejek**.

Aby usunąć menedżera kolejek, należy wykonać następujące czynności:

Procedura

1. W widoku Nawigator kliknij prawym przyciskiem myszy folder **Menedżery kolejek**, a następnie kliknij opcję **Pokaż/ukryj menedżery kolejek**.
Zostanie wyświetlone okno dialogowe Pokazywanie/ukrywanie menedżerów kolejek.
2. Jeśli menedżer kolejek jest obecnie pokazywany w folderze **Menedżery kolejek** w tabeli **Pokazywane menedżery kolejek**, ukryj menedżera kolejek, tak aby menedżer kolejek był wyświetlany w tabeli **Ukryte menedżery kolejek**.

Dodatkowe informacje patrz sekcja [Ukrywanie menedżerów kolejek](#).

3. W tabeli **Ukryte menedżery kolejek** kliknij nazwę menedżera kolejek, a następnie kliknij polecenie **Usuń**.
4. Po wyświetleniu zapytania kliknij opcję **Tak**, aby potwierdzić chęć usunięcia menedżera kolejek z programu IBM MQ Explorer.

Wyniki

Po usunięciu z programu IBM MQ Explorer menedżer kolejek wciąż istnieje na hoście, ale nie można nim administrować w programie IBM MQ Explorer, dopóki nie zostanie on ponownie dodany do folderu **Menedżery kolejek**.

Zadania pokrewne

[“Pokazywanie i ukrywanie menedżera kolejek” na stronie 91](#)

Domyślnie w widoku Nawigator wyświetlane są wszystkie menedżery kolejek na komputerze, na którym zainstalowano program IBM MQ Explorer. Jeśli jednak istnieją menedżery kolejek, które nie są obecnie administrowane, można je w razie potrzeby ukryć. Można także wyświetlić lub ukryć zdalne menedżery kolejek.

[“Administrowanie zdalnymi menedżerami kolejek” na stronie 105](#)

W programie IBM MQ Explorer można włączyć menedżery kolejek produktu IBM MQ na komputerze zdalnym na potrzeby administrowania zdalnego.

Łączenie z menedżerem kolejek i odłączanie od menedżera kolejek

Aby administrować menedżerem kolejek w programie IBM MQ Explorer, należy połączyć program IBM MQ Explorer z menedżerem kolejek.

Zanim rozpocznieš

Przed połączeniem programu IBM MQ Explorer z menedżerem kolejek należy wykonać następujące zadania:

- Wyświetlenie menedżera kolejek w folderze **Menedżery kolejek** w programie IBM MQ Explorer.
- Jeśli menedżer kolejek znajduje się na innym komputerze niż program IBM MQ Explorer, należy sprawdzić, czy menedżer kolejek jest uruchomiony.

O tym zadaniu

Aby administrować menedżerem kolejek w programie IBM MQ Explorer, należy połączyć program IBM MQ Explorer z menedżerem kolejek. Połączenie z dowolnym lokalnym menedżerem kolejek można nawiązać bez względu na to, czy jest on uruchomiony. Jednakże można nawiązać połączenie ze zdalnym menedżerem kolejek, jeśli tylko jest on uruchomiony.

Menedżer kolejek można też skonfigurować w taki sposób, aby program IBM MQ Explorer automatycznie wznawiał połączenie po jego utracie. Więcej informacji na ten temat zawiera sekcja [“Automatyczne wznawianie połączenia z menedżerem kolejek” na stronie 104](#).

Procedura

1. Aby połączyć program IBM MQ Explorer z menedżerem kolejek: w widoku **Nawigator** kliknij menedżer kolejek prawym przyciskiem myszy, a następnie kliknij opcję **Połącz** lub **Rozłącz**.

Nastąpi połączenie lub rozłączenie programu IBM MQ Explorer z menedżerem kolejek. Kolor ikony menedżera kolejek zmienia się na żółty, gdy jest połączony, lub na szary, gdy jest rozłączony.

Rozłączone menedżery kolejek pozostają w folderze **Menedżery kolejek**. Aby całkowicie usunąć menedżer kolejek z programu IBM MQ Explorer, należy zapoznać się z sekcją [“Usuwanie menedżera kolejek” na stronie 102](#).

2. Jeśli włączono zestawy menedżerów kolejek, można nawiązać połączenie lub przerwać połączenie jednocześnie ze wszystkimi menedżerami kolejek w zestawie: w widoku **Nawigator** prawym przyciskiem myszy kliknij zestaw, a następnie kliknij opcję **Połącz menedżery kolejek** lub **Rozłącz menedżery kolejek**.

W zależności od wybranej opcji Wszystkie menedżery kolejek zostaną połączone lub rozłączone.

Zadania pokrewne

“Pokazywanie i ukrywanie menedżera kolejek” na stronie 91

Domyślnie w widoku Nawigator wyświetlane są wszystkie menedżery kolejek na komputerze, na którym zainstalowano program IBM MQ Explorer. Jeśli jednak istnieją menedżery kolejek, które nie są obecnie administrowane, można je w razie potrzeby ukryć. Można także wyświetlić lub ukryć zdalne menedżery kolejek.

Odsyłacze pokrewne

“Ikony w programie IBM MQ Explorer” na stronie 316

W programie IBM MQ Explorer używa się ikon do przedstawiania różnych obiektów, takich jak menedżery kolejek, kolejki i kanały.

Automatyczne wznawianie połączenia z menedżerem kolejek

Poszczególne menedżery kolejek można skonfigurować w taki sposób, aby program IBM MQ Explorer automatycznie nawiązywał połączenie po uruchomieniu lub wznawiał połączenie po jego utracie (np. w przypadku utraty połączenia sieciowego ze zdalnym menedżerem kolejek).

O tym zadaniu

W przypadku ręcznego rozłączenia menedżera kolejek z programem IBM MQ Explorer automatyczne wznawienie połączenia nastąpi dopiero po zamknięciu i zrestartowaniu programu IBM MQ Explorer. W momencie uruchamiania programu IBM MQ Explorer połączenie jest automatycznie wznawiane tylko w przypadku menedżerów kolejek, które były połączone w momencie zamykania programu IBM MQ Explorer i w których skonfigurowano automatyczne wznawianie połączenia.

Procedura

- W celu skonfigurowania menedżera kolejek w taki sposób, aby program IBM MQ Explorer automatycznie łączył się z nim ponownie, wykonaj jedno z poniższych zadań:
 - W przypadku dodawania zdalnego menedżera kolejek do programu IBM MQ Explorer zaznacz pole wyboru **Automatycznie połącz z tym menedżerem kolejek przy uruchamianiu lub jeśli utracono połączenie** w kreatorze wyświetlania/ukrywania menedżerów kolejek.
 - W przypadku lokalnych i zdalnych menedżerów kolejek, które są już wyświetlane w folderze **Menedżery kolejek**, w widoku Nawigator prawym przyciskiem myszy kliknij menedżer kolejek, a następnie kliknij opcję **Automatyczne wznawianie połączenia**. Obok pozycji menu zostanie umieszczony znacznik wyboru informujący o tym, że program IBM MQ Explorer jest ustawiony na automatyczne wznawianie połączenia z menedżerem kolejek.

Co dalej

W celu skonfigurowania menedżera kolejek w taki sposób, aby program IBM MQ Explorer nie nawiązywał automatycznie ponownego połączenia, należy kliknąć menedżer kolejek prawym przyciskiem myszy, a następnie kliknąć opcję **Automatycznie wznów połączenie**. Znacznik wyboru obok pozycji menu jest usuwany.

Zadania pokrewne

“Łączenie z menedżerem kolejek i odłączanie od menedżera kolejek” na stronie 103

Aby administrować menedżerem kolejek w programie IBM MQ Explorer, należy połączyć program IBM MQ Explorer z menedżerem kolejek.

Administrowanie zdalnymi menedżerami kolejek

W programie IBM MQ Explorer można włączyć menedżery kolejek produktu IBM MQ na komputerze zdalnym na potrzeby administrowania zdalnego.

O tym zadaniu

Przy użyciu programu IBM MQ Explorer można administrować produktem IBM MQ znajdującym się na innych komputerach, które są połączone z komputerem użytkownika przy użyciu protokołu TCP/IP. Istnieje możliwość nawiązania połączenia z menedżerem kolejek zdalnych przy użyciu innego protokołu transportowego. Aby możliwe było użycie innego protokołu transportowego, połączenie musi przechodzić przez inny menedżer kolejek, z którym jest połączony program IBM MQ Explorer.

Wszystkie obecnie obsługiwane wersje produktu IBM MQ na wszystkich platformach obsługują zdalne administrowanie.

Więcej informacji na temat systemów operacyjnych i poziomów komend zawiera strona [Wymagania systemowe produktu IBM MQ](#) w zewnętrznym serwisie firmy IBM.

Aby określić poziom komend obsługiwany przez dowolny menedżer kolejek produktu IBM MQ, należy wyświetlić właściwości menedżera kolejek i sprawdzić właściwość CommandLevel (CMDLEVEL).

Przy użyciu programu IBM MQ Explorer nie można uruchomić, zatrzymać, utworzyć ani usunąć zdalnego menedżera kolejek.

Aby administrować menedżerem kolejek na komputerze A przy użyciu programu IBM MQ Explorer na komputerze B:

Procedura

1. Na komputerze A wyświetl menedżer kolejek w programie IBM MQ Explorer.
2. Na komputerze A uruchom menedżer kolejek.
3. Aby użyć kanału połączenia z serwerem SYSTEM.ADMIN.SVRCONN na komputerze A w celu nawiązania połączenia z menedżerem kolejek, włącz zdalne administrowanie menedżerem kolejek.
4. Na komputerze B wyświetl zdalny menedżer kolejek w programie IBM MQ Explorer.

Wyniki

Istnieje możliwość administrowania menedżerem kolejek na komputerze A przy użyciu programu IBM MQ Explorer na komputerze B.

Włączanie zdalnego administrowania menedżerami kolejek

W programie IBM MQ Explorer można administrować menedżerami kolejek, które są udostępnione przez inne komputery połączone z komputerem użytkownika za pośrednictwem protokołu TCP/IP. Dotyczy to także menedżerów kolejek udostępnianych na serwerze z/OS.

O tym zadaniu

Istnieje możliwość nawiązania połączenia ze zdalnym menedżerem kolejek przy użyciu innego protokołu transportowego, lecz połączenie musi przechodzić przez inny menedżer kolejek, z którym jest połączony program IBM MQ Explorer.

Aby można było zdalnie administrować menedżerem kolejek, ten menedżer kolejek musi być uruchomiony. Ponadto należy:

Procedura

1. Sprawdź, czy serwer komend działa.

2. Utworzyć kanał połączenia z serwerem, aby umożliwić zdalne administrowanie menedżerem kolejek za pośrednictwem protokołu TCP/IP.
3. Utworzyć nasłuchiwanie w celu akceptowania przychodzących połączeń sieciowych.
4. Sprawdzić, czy obiekt nasłuchiwania działa.

Na potrzeby tego typu administrowania można użyć dowolnego nasłuchiwania TCP/IP oraz dowolnego kanału połączenia z serwerem.

Jeśli planowane jest administrowanie menedżerem kolejek produktu IBM WebSphere MQ 6.0 (lub nowszego) z poziomu komputera z produktem IBM WebSphere MQ 5.3, należy włączyć zdalne administrowanie menedżerem kolejek wersji IBM WebSphere MQ 6.0 (lub nowszej) za pomocą domyślnego kanału połączenia z serwerem SYSTEM.ADMIN.SVRCONN. Wynika to z faktu, że produkt IBM WebSphere MQ 5.3 musi nawiązywać połączenia ze zdalnym menedżerem kolejek za pośrednictwem kanału połączenia z serwerem SYSTEM.ADMIN.SVRCONN.

Jeśli jest planowane administrowanie menedżerem kolejek w wersji IBM WebSphere MQ 6.0 lub nowszym za pomocą komputera z produktem IBM WebSphere MQ 6.0 (lub nowszym), należy włączyć zdalne administrowanie menedżerem kolejek w wersji IBM WebSphere MQ 6.0 lub nowszym za pomocą domyślnego kanału połączenia z serwerem SYSTEM.ADMIN.SVRCONN lub określić inny kanał połączenia z serwerem, gdy komputer zdalny nawiązuje połączenie z menedżerem kolejek.

Zdalne administrowanie menedżerem kolejek na komputerach z systemem Windows lub Linux (platformy x86 i x86-64) można włączyć za pomocą programu IBM MQ Explorer. Na innych platformach, należy skonfigurować menedżera kolejek w wierszu komend.

Więcej informacji zawierają sekcje [Administrowanie zdalnymi obiektami produktu IBM MQ](#) lub [Uprawnienia do administrowania produktem IBM MQ w systemach UNIX i Windows](#).

Włączanie zdalnego administrowania istniejącym menedżerem kolejek za pomocą domyślnych obiektów systemowych

W programie IBM MQ Explorer można administrować menedżerami kolejek, które są udostępnione przez inne komputery połączone z komputerem użytkownika za pośrednictwem protokołu TCP/IP i przy użyciu domyślnych obiektów systemowych. Dotyczy to także menedżerów kolejek udostępnianych na serwerze z/OS.

O tym zadaniu

Jeśli po zainstalowaniu produktu IBM MQ na komputerze znajdują się menedżery kolejek z poprzedniej instalacji, i dla żadnych menedżerów kolejek nie włączono administrowania zdalnego, można uruchomić kreator Administrowanie zdalne. Kreator Administrowanie zdalne aktualizuje określone menedżery kolejek.

Jeśli produkt IBM MQ jest już zainstalowany na komputerze zdalnym z systemem Windows lub Linux (platformy x86 i x86-64) i komputer ten udostępnia menedżery kolejek, dla których nie włączono zdalnego administrowania, można włączyć zdalne administrowanie dla tych menedżerów, używając domyślnych obiektów systemowych w następujący sposób:

Przed włączeniem zdalnego administrowania istniejącym menedżerem kolejek za pomocą domyślnych obiektów systemowych należy uruchomić menedżer kolejek w programie IBM MQ Explorer na komputerze, który obsługuje zdalny menedżer kolejek.

Aby włączyć zdalne administrowanie istniejącym menedżerem kolejek:

Procedura

1. Kliknij prawym przyciskiem myszy menedżer kolejek w widoku **Nawigator**, a następnie kliknij opcję **Zdalne administrowanie**. Zostanie otwarte okno dialogowe **Zdalne administrowanie**. Produkt IBM MQ sprawdza, czy istnieje kanał połączenia z serwerem SYSTEM.ADMIN.SVRCONN, a także czy istnieje i jest uruchomione nasłuchiwanie. Wyniki zostaną wyświetlone w oknie dialogowym **Zdalne administrowanie**.

2. Kliknij opcję **Utwórz**, aby utworzyć kanał SYSTEM.ADMIN.SVRCONN, jeśli ten kanał nie istnieje. Zostanie utworzony kanał SYSTEM.ADMIN.SVRCONN.
3. Kliknij opcję **Utwórz**, aby utworzyć obiekt nasłuchiwaną LISTENER.TCP, jeśli taki obiekt nie istnieje. Nasłuchiwanie LISTENER.TCP zostanie utworzone.
4. Kliknij przycisk **Zamknij**, aby zamknąć okno dialogowe.

Więcej informacji zawiera sekcja [Uprawnienia do administrowania produktem IBM MQ w systemach UNIX i Windows](#).

Włączanie zdalnego administrowania podczas tworzenia nowego menedżera kolejek

Podczas tworzenia nowego menedżera kolejek w programie IBM MQ Explorer można dla niego włączyć administrowanie zdalne. Ten menedżer kolejek jest konfigurowany w taki sposób, aby na potrzeby administrowania zdalnego używał kanału połączenia z serwerem SYSTEM.ADMIN.SVRCONN.

O tym zadaniu

To zadanie udostępnia procedurę włączania zdalnego administrowania przy tworzeniu nowego menedżera kolejek.

Aby włączyć administrowanie zdalne dla nowego menedżera kolejek, wykonaj następujące kroki:

Procedura

1. W kreatorze Tworzenie menedżera kolejek wybierz następujące opcje:
 - a) Utwórz kanał połączenia z serwerem
 - b) Utwórz nasłuchiwanie skonfigurowane dla TCP/IP
2. Wpisz numer portu w polu **Nasłuchiwanie przez port o numerze**. Port o tym numerze nie może być używany przez inny działający menedżer kolejek obsługiwany na tym samym komputerze.

Po utworzeniu menedżer kolejek jest skonfigurowany w taki sposób, aby dla administrowania zdalnego używał kanału połączenia serwera SYSTEM.ADMIN.SVRCONN.

Więcej informacji zawierają sekcje [Administrowanie zdalnymi obiektami produktu IBM MQ](#) lub [Uprawnienia do administrowania produktem IBM MQ w systemach UNIX i Windows](#).

Obsługiwanie komunikacji międzykanałowej w kanałach komunikatów

Utrzymanie wzajemnej komunikacji między kanałami komunikatów może czasami wymagać wykonania pewnych czynności. Na przykład może być konieczne rozstrzygnięcie wątpliwego kanału poprzez wycofanie lub zatwierdzenie komunikatów lub zresetowanie synchronizacji kanału, jeśli liczby komunikatów na dwóch końcach kanału nie są zsynchronizowane. Istnieje także możliwość skonfigurowania kanałów w taki sposób, aby zredukować prawdopodobieństwo przejścia kanału wysyłającego w stan wątpliwy, co spowoduje jego niedostępność.

O tym zadaniu

Jeśli, podczas próby zatwierdzenia logicznej jednostki pracy przez kanał, odbierający koniec kanału nie będzie dostępny, to wysyłający koniec kanału stanie się wątpliwy, ponieważ nie będzie mógł określić, czy komunikaty w kolejce transmisji zostały zatwierdzone. Komunikaty są przechowywane w kolejce transmisji i mogą zostać wysłane kanałem, dopóki status kanału nie zostanie rozstrzygnięty. Często kanały wątpliwe są automatycznie rozstrzygane przez produkt IBM MQ po ponownym ustanowieniu połączenia między dwoma końcami kanału. Może to jednak powodować opóźnienia, szczególnie jeśli połączenie nie może zostać ponownie ustanowione ponieważ, na przykład odbierający koniec kanału został usunięty.

Agent kanału komunikatów (MCA) przechowuje informacje na temat liczby wysłanych i otrzymanych komunikatów (Numer kolejny) oraz identyfikator zatwierdzonych ostatnio logicznych jednostek pracy (LUWID).

- [“Rozstrzygnięcie kanałów wątpliwych” na stronie 109](#)

- [“Resetowanie synchronizacji kanałów” na stronie 108](#)
- [“Konfigurowanie kanału w celu zredukowania możliwości osiągnięcia stanu wątpliwego” na stronie 110](#)

Więcej informacji na ten temat zawiera sekcja [Rozproszone kolejkowanie i klastry](#).

Odsyłacze pokrewne

[“Właściwości kanału” na stronie 417](#)

Istnieje możliwość ustawienia właściwości dla wszystkich typów kanałów, w tym kanałów połączeń z klientami. Niektóre właściwości są specyficzne dla określonych typów kanałów.

Resetowanie synchronizacji kanałów

Jeśli zgłaszane są błędy synchronizacji, których przyczyną jest brak synchronizacji liczby komunikatów na dwóch końcach kanału, można zresetować synchronizację.

O tym zadaniu

Agenty kanału komunikatów (MCA) na dwóch końcach kanału przechowują informacje na temat liczby komunikatów wysłanych kanałem, dzięki czemu podtrzymywana jest synchronizacja między dwoma końcami kanału. Możliwa jest utrata synchronizacji, jeśli na przykład definicja kanału na jednym końcu została usunięta, a następnie odtworzona. W odtworzonej definicji kanału licznik powraca do wartości 0. Jeśli menedżer kolejek próbuje użyć kanału, raportowane są błędy synchronizacji, ponieważ brak synchronizacji między dwoma końcami kanału.

Aby naprawić problemy związane z synchronizacją kanału, należy zresetować licznik definicji kanału, która nie została ponownie utworzona.

Aby zresetować liczbę, wykonaj następujące kroki.

Procedura

1. W widoku zawartości kliknij prawym przyciskiem myszy definicję kanału, która nie została utworzona ponownie, a następnie kliknij opcję **Resetuj**. Zostanie otwarte okno dialogowe Resetowanie.
2. W oknie dialogowym Resetowanie wpisz numer kolejny, do którego ma zostać zresetowana definicja kanału:
 - Jeśli drugi koniec kanału został usunięty, a następnie utworzony ponownie, należy wpisać wartość 0.
 - W przypadku kanału nadawczego lub serwera należy wpisać dowolną liczbę z zakresu od 0 do wartości zdefiniowanej w atrybucie Zawijanie numeru kolejnego kanału (wartość domyślna to 999 999 999). Nowy numer kolejny komunikatu jest automatycznie wysyłany do drugiego końca kanału, który następnie ustawia swój numer, tak aby był zgodny z otrzymanym numerem przy kolejnym uruchomieniu kanału.
 - Dla wszystkich pozostałych typów kanałów wpisz bieżący numer kolejny drugiego końca kanału. Aby znaleźć bieżący numer kolejny drugiego końca kanału, należy kliknąć prawym przyciskiem myszy nazwę kanału, a następnie kliknąć opcję **Status**.
3. Kliknij przycisk **Tak**, aby przywrócić w definicji komunikatu liczbę komunikatów, która została wpisana w polu Numer kolejny komunikatu.

Wyniki

Dwa końce kanału mają tę samą liczbę komunikatów, co oznacza, że są zsynchronizowane.

Więcej informacji na ten temat zawiera sekcja [Rozproszone kolejkowanie i klastry](#).

Zadania pokrewne

[“Konfigurowanie menedżerów kolejek i obiektów” na stronie 43](#)

Korzystając z okien dialogowych właściwości programu IBM MQ Explorer, można skonfigurować wiele właściwości menedżerów kolejek i ich obiektów.

[“Obsługiwanie komunikacji międzykanałowej w kanałach komunikatów” na stronie 107](#)

Utrzymanie wzajemnej komunikacji między kanałami komunikatów może czasami wymagać wykonania pewnych czynności. Na przykład może być konieczne rozstrzygnięcie wątpliwego kanału poprzez wycofanie lub zatwierdzenie komunikatów lub zresetowanie synchronizacji kanału, jeśli liczby komunikatów na dwóch końcach kanału nie są zsynchronizowane. Istnieje także możliwość skonfigurowania kanałów w taki sposób, aby zredukować prawdopodobieństwo przejścia kanału wysyłającego w stan wątpliwy, co spowoduje jego niedostępność.

Odsyłacze pokrewne

[“Właściwości kanału” na stronie 417](#)

Istnieje możliwość ustawienia właściwości dla wszystkich typów kanałów, w tym kanałów połączeń z klientami. Niektóre właściwości są specyficzne dla określonych typów kanałów.

Rozstrzygnięcie kanałów wątpliwych

Jeśli nie ma możliwości, aby utracone połączenie zostało odzyskane, należy rozstrzygnąć wątpliwy kanał, wycofując lub zatwierdzając komunikaty.

O tym zadaniu

Wysyłający koniec kanału może przechowywać komunikaty wątpliwe, ponieważ na przykład utracił połączenie z odbierającym końcem kanału. Jeśli nie ma szansy na odzyskanie połączenia, kanał musi zostać rozstrzygnięty w celu wycofania komunikatów (odtworzenie komunikatów do kolejki transmisji) lub zatwierdzenia komunikatów (usunięcie komunikatów).

Aby rozstrzygnąć kanał, wykonaj następujące kroki.

Procedura

1. Znajdź ostatni zatwierdzony identyfikator logicznej jednostki pracy (LUWID) dla każdego końca kanału:
 - a) W widoku Zawartość kliknij prawym przyciskiem myszy definicję kanału na jednym końcu kanału, a następnie kliknij opcję **Status...** Zostanie otwarte okno dialogowe Status dla tej definicji kanału.
 - b) W oknie dialogowym Status odnajdź wartość w kolumnie **Ostatni LUWID**. Wartość ta przedstawia identyfikator ostatniej logicznej jednostki pracy zatwierdzonej przez kanał. Zanotuj podaną wartość.
 - c) Powtórz punkty 1 i 2 dla definicji kanału na pozostałym końcu kanału.
2. W widoku Zawartość kliknij prawym przyciskiem myszy wysyłający koniec kanału, a następnie kliknij opcję **Rozstrzygnij...** Zostanie otwarte okno dialogowe Rozstrzygnięcie.
3. W oknie dialogowym Rozstrzygnięcie wybierz metodę rozstrzygnięcia kanału:
 - Jeśli identyfikator LUWID na wysyłającym końcu kanału jest taki sam jak identyfikator LUWID na odbierającym końcu kanału, kliknij polecenie **Zatwierdź**, aby zatwierdzić komunikaty i usunąć komunikaty z kolejki transmisji.
 - Jeśli identyfikator LUWID na wysyłającym końcu kanału różni się od identyfikatora LUWID na odbierającym końcu kanału, kliknij opcję **Wycofaj**, aby wycofać jednostkę pracy i zachować komunikaty w kolejce transmisji, dzięki czemu będzie można je wysłać ponownie.

Wyniki

Kanał nie jest już wątpliwy, a kolejka transmisji może zostać użyta przez inny kanał w celu ponownego wystania komunikatów.

Więcej informacji na ten temat zawiera sekcja [Rozproszone kolejkowanie i klastry](#).

Zadania pokrewne

[“Konfigurowanie menedżerów kolejek i obiektów” na stronie 43](#)

Korzystając z okien dialogowych właściwości programu IBM MQ Explorer, można skonfigurować wiele właściwości menedżerów kolejek i ich obiektów.

[“Obsługiwanie komunikacji międzykanałowej w kanałach komunikatów” na stronie 107](#)

Utrzymanie wzajemnej komunikacji między kanałami komunikatów może czasami wymagać wykonania pewnych czynności. Na przykład może być konieczne rozstrzygnięcie wątpliwego kanału poprzez wycofanie lub zatwierdzenie komunikatów lub zresetowanie synchronizacji kanału, jeśli liczby komunikatów na dwóch końcach kanału nie są zsynchronizowane. Istnieje także możliwość skonfigurowania kanałów w taki sposób, aby zredukować prawdopodobieństwo przejścia kanału wysyłającego w stan wątpliwy, co spowoduje jego niedostępność.

Odsyłacze pokrewne

[“Właściwości kanału” na stronie 417](#)

Istnieje możliwość ustawienia właściwości dla wszystkich typów kanałów, w tym kanałów połączeń z klientami. Niektóre właściwości są specyficzne dla określonych typów kanałów.

Konfigurowanie kanału w celu zredukowania możliwości osiągnięcia stanu wątpliwego

Używając atrybutu **Okres pulsu przetwarzania wsadowego**, można zredukować prawdopodobieństwo przejścia kanału wysyłającego w stan wątpliwy, co spowoduje jego niedostępność.

O tym zadaniu

Istnieje możliwość skonfigurowania kanałów przy użyciu atrybutu **Okres pulsu przetwarzania wsadowego**, co umożliwi nadawczemu końcowi kanału sprawdzenie, czy odbiorczy koniec kanału jest nadal aktywny, zanim kanał podejmie próbę zatwierdzenia bieżącej logicznej jednostki pracy. Po ustawieniu atrybutu **interwału pulsu przetwarzania wsadowego** wysyłający koniec kanału wysyła puls do końca odbierającego, zanim kanał podejmie próbę zatwierdzenia bieżącej logicznej jednostki pracy.

Jeśli kanał nadawczy komunikował się z kanałem odbiorczym w czasie określonym jako **Okres pulsu przetwarzania wsadowego**, zakłada się, że kanał odbiorczy jest nadal aktywny. W przeciwnym razie do kanału odbiorczego przesyłany jest puls przetwarzania wsadowego. Kanał nadawczy oczekuje na odpowiedź po odbierającej stronie kanału przez czas określony w sekundach w atrybucie Okres pulsu dla kanału.

Zaletą używania **interwału pulsu przetwarzania wsadowego** jest to, że koniec wysyłający nie staje się wątpliwy i niedostępny, a jedyne opóźnienie ma miejsce wtedy, gdy wysyłający koniec kanału wysyła puls i czeka na odpowiedź z odbierającego końca kanału.

Aby skonfigurować atrybut **interwału pulsu przetwarzania wsadowego**:

Procedura

1. Otwórz okno dialogowe właściwości kanału nadawczego.
2. Na stronie **Rozszerzone** wpisz liczbę sekund oczekiwania przez wysyłający koniec kanału na odpowiedź z odbierającego końca kanału.
3. Kliknij przycisk **OK**.

Wyniki

Kiedy kanał jest gotowy, aby zatwierdzić logiczną jednostkę pracy, wysyłający koniec kanału wysyła puls do odbierającego końca kanału, aby sprawdzić, czy odbierający koniec kanału jest nadal aktywny.

Więcej informacji na ten temat zawiera sekcja [Rozproszone kolejkowanie i klastry](#).

Zadania pokrewne

[“Konfigurowanie menedżerów kolejek i obiektów” na stronie 43](#)

Korzystając z okien dialogowych właściwości programu IBM MQ Explorer, można skonfigurować wiele właściwości menedżerów kolejek i ich obiektów.

[“Obsługiwanie komunikacji międzykanałowej w kanałach komunikatów” na stronie 107](#)

Utrzymanie wzajemnej komunikacji między kanałami komunikatów może czasami wymagać wykonania pewnych czynności. Na przykład może być konieczne rozstrzygnięcie wątpliwego kanału poprzez

wycofanie lub zatwierdzenie komunikatów lub zresetowanie synchronizacji kanału, jeśli liczby komunikatów na dwóch końcach kanału nie są zsynchronizowane. Istnieje także możliwość skonfigurowania kanałów w taki sposób, aby zredukować prawdopodobieństwo przejścia kanału wysyłającego w stan wątpliwy, co spowoduje jego niedostępność.

Odsyłacze pokrewne

[“Właściwości kanału” na stronie 417](#)

Istnieje możliwość ustawienia właściwości dla wszystkich typów kanałów, w tym kanałów połączeń z klientami. Niektóre właściwości są specyficzne dla określonych typów kanałów.

Konfigurowanie usługi przesyłania komunikatów w trybie publikowania i subskrypcji

W usłudze przesyłania komunikatów w trybie publikowania i subskrypcji nadawca komunikatu (publikator) nie ma połączenia z odbiorcą komunikatu (subskrybentem). Tym samym publikator nie musi wiedzieć, kto odbierze komunikat, a subskrybent nie musi wiedzieć, kto wysłał komunikat. Publikator publikuje komunikat w brokerze, który jest odpowiedzialny za dalszą dystrybucję komunikatu do wszystkich subskrybentów, którzy zgłosili zainteresowanie informacjami w komunikacie.

Procedura

- [“Publikatory i subskrybenty” na stronie 111](#)
- [Konfigurowanie przesyłania komunikatów publikowania/subskrypcji w menedżerach kolejek produktu IBM WebSphere MQ 7.0 i nowszych.](#)

Publikatory i subskrybenty

Publikatory i subskrybenty to aplikacje wysyłające i odbierające komunikaty (publikacje) przy użyciu metody przesyłania komunikatów polegającej na publikowaniu i subskrypcji. Są one od siebie oddzielone, dzięki czemu publikatory nie znają miejsca docelowego wysyłanych przez nich informacji, a subskrybenty nie znają źródła odbieranych informacji.

Dostawca informacji jest nazywany *publikatorem*. Publikatory dostarczają informacje na dany temat bez konieczności jakiegokolwiek znajomości aplikacji, które są zainteresowane tymi informacjami.

Konsument informacji jest nazywany *subskrybentem*. Subskrybent decyduje, jakimi informacjami jest zainteresowany, a następnie czeka na otrzymanie tych informacji. Subskrybenty mogą odbierać informacje od wielu różnych publikatorów i mogą wysłać odebrane informacje do innych subskrybentów.

Informacje są wysyłane w formie komunikatu produktu IBM MQ, a przedmiot tych informacji jest identyfikowany przez *łańcuch tematu*. Publikator określa temat, gdy publikuje informacje, a subskrybent określa łańcuchy tematów, z których chce otrzymywać publikacje. Do subskrybenta są wysyłane informacje dotyczące tylko zasubskrybowanych przez niego tematów.

Menedżery kolejek produktu IBM WebSphere MQ 7.0 i nowszych używają mechanizmu publikowania/subskrypcji zamiast brokera do sterowania interakcjami między publikatorami i subskrybentami. Mechanizm publikowania/subskrypcji odbiera komunikaty od publikatorów i żądania subskrypcji od subskrybentów. Zadaniem mechanizmu publikowania/subskrypcji jest kierowanie publikowanych danych do docelowych subskrybentów.

Pojęcia pokrewne

[“Tematy” na stronie 20](#)

Temat identyfikuje tematykę publikacji. Temat to łańcuch znaków służący do opisywania tematyki informacji, które zostaną opublikowane w ramach komunikatu publikowania/subskrypcji. Subskrybent może określić temat lub zakres tematów, używając znaków wieloznacznych, aby odbierać tylko potrzebne informacje.

[“Publikacje” na stronie 23](#)

Publikacje są komunikatami wysyłanymi przez aplikację do mechanizmu publikowania/subskrypcji. Następnie mechanizm publikowania/subskrypcji wysyła komunikaty do wszystkich aplikacji, które zasubskrybowały odbieranie komunikatów.

Zadania pokrewne

[“Konfigurowanie publikowania/subskrypcji dla menedżerów kolejek w wersjach IBM WebSphere MQ 7.0 i nowszych” na stronie 123](#)

W programie IBM MQ Explorer można skonfigurować menedżery kolejek w wersjach IBM WebSphere MQ 7.0 i nowszych jako mechanizmy publikowania/subskrypcji, które kierują komunikaty między aplikacjami publikującymi i subskrybującymi. Aby przetestować konfiguracje, należy zarejestrować się jako subskrybent, a następnie wysłać i odbierać publikacje testowe, jeśli dostępne są odpowiednie uprawnienia.

Konfigurowanie publikowania i subskrypcji menedżerów kolejek produktu IBM WebSphere MQ 6.0

W programie IBM MQ Explorer można skonfigurować menedżery kolejek produktu IBM WebSphere MQ 6.0 jako brokery, które kierują komunikaty między aplikacjami publikującymi i subskrybującymi. Aby przetestować konfiguracje, należy zarejestrować się jako publikator i jako subskrybent, a następnie wysłać i odebrać publikacje testowe.

Zanim rozpocznie

Przed rozpoczęciem wykonaj następujące czynności:

- [“Tworzenie i konfigurowanie menedżerów kolejek i obiektów” na stronie 16](#). Menedżer kolejek będzie udostępniał broker publikowania/subskrybowania.

Więcej informacji na temat brokerów i sieci brokerów zawiera sekcja [Przesyłanie komunikatów w trybie publikowania/subskrypcji](#).

O tym zadaniu

Aby skonfigurować przesyłanie komunikatów w trybie publikowania/subskrypcji w menedżerze kolejek wersji IBM WebSphere MQ 6:

Procedura

1. [Zarejestruj się jako publikator](#).
2. [Zarejestruj się jako subskrybent](#).
3. [Wyślij i odbierz publikacje testowe](#).

Co dalej

W programie IBM MQ Explorer można także wyświetlić i wyczyścić listę zachowanych publikacji oraz wyświetlić listę aplikacji publikujących, aplikacji subskrybujących i strumieni.

Zadania pokrewne

[“Wyświetlanie zachowanych publikacji” na stronie 120](#)

Zachowane publikacje to takie, które broker zachował po ich wystaniu do zainteresowanych subskrybentów (zazwyczaj broker usuwa publikacje po wystaniu ich do subskrybentów i nie zachowuje kopii). Użytkownik może wyświetlić zachowaną publikację przechowywaną w brokerze. Broker zachowuje tylko jedną publikację dla każdego tematu.

[“Wyświetlanie listy zarejestrowanych publikatorów” na stronie 118](#)

Użytkownik może wyświetlić listę aplikacji zarejestrowanych do publikowania we wszystkich tematach w brokerze lub listę aplikacji zarejestrowanych do publikowania w konkretnym temacie.

[“Wyświetlanie listy subskrybentów” na stronie 119](#)

Użytkownik może wyświetlić listę aplikacji zarejestrowanych do subskrybowania we wszystkich tematach w brokerze lub listę aplikacji zarejestrowanych do subskrybowania w konkretnym temacie.

[“Wyświetlanie listy strumieni” na stronie 119](#)

Strumienie umożliwiają odseparowanie przepływu informacji dla różnych tematów. Użytkownik może wyświetlić listę wszystkich strumieni dostępnych w danej chwili w brokerze.

Tematy

Temat identyfikuje tematykę publikacji. Nazwy tematów są łańcuchami znaków. Aby możliwe było pobieranie informacji wymaganych przez aplikację, subskrypcje mogą zawierać znaki wieloznaczne. Funkcja publikowania/subskrypcji IBM MQ rozpoznaje znak gwiazdki (*) i znak zapytania (?) jako znaki wieloznaczne.

Nazwy tematów

Nazwy tematów są łańcuchami znaków. Można utworzyć tematy wysokiego poziomu o nazwach Sport, Akcje, Filmy i TV, a następnie podzielić temat 'Sport' na osobne tematy obejmujące poszczególne dyscypliny, na przykład:

```
Sport/Soccer Sport/Golf Sport/Tennis
```

Te tematy można znowu podzielić na oddzielne typy informacji o każdej dyscyplinie:

```
Sport/Soccer/Fixtures Sport/Soccer/Results Sport/Soccer/Reports
```

Mechanizm publikowania/subskrypcji produktu IBM MQ nie rozpoznaje, że znak ukośnika (/) jest używany w specjalny sposób, ale użycie tego znaku jako separatora pozwala zapewnić kompatybilność z innymi aplikacjami integracji biznesowej WebSphere.

W łańcuchu znaków można użyć dowolnego znaku z jednobajtowego zestawu znaków skonfigurowanego na komputerze. Należy jednak zastanowić się, czy łańcuch tematu może być tłumaczony na inną reprezentację znakową. Jeśli tak, należy używać tylko znaków dostępnych w zestawach znaków skonfigurowanych na wszystkich komputerach, które mogą być używane.

W łańcuchach tematów rozróżniana jest wielkość znaków, a znaki odstępu nie mają specjalnego znaczenia. Subskrybent może określić temat lub zakres tematów, używając znaków wieloznacznych, aby odbierać tylko interesujące go informacje.

Znaki wieloznaczne w łańcuchach tematów

Mechanizm publikowania/subskrypcji produktu IBM MQ rozpoznaje następujące znaki wieloznaczne:

| Znak zastępczy | Znaczenie |
|--------------------|------------------------|
| Gwiazdka (*) | Zero lub więcej znaków |
| Znak zapytania (?) | Jeden znak |

W celu pobrania konkretnych zestawów informacji można na przykład użyć następujących łańcuchów tematów w subskrypcjach:

Wszystkie informacje o sporcie, akcjach, filmach i TV.

Sport/*

Wszystkie informacje o piłce nożnej, skokach narciarskich i tenisie.

Sport/Piłka nożna/*

Wszystkie informacje o piłce nożnej (terminarze rozgrywek, wyniki i relacje).

Sport/*/Wyniki

Wszystkie wyniki w przypadku tematów Futbol, Golf i Tenis.

Aby w łańcuchu tematu subskrypcji uwzględnić znak gwiazdki (*) lub znak zapytania (?), należy użyć znaku procentu (%) jako znaku zmiany znaczenia. Aby na przykład zasubskrybować temat o nazwie ABC*D, należy wprowadzić łańcuch ABC%*D.

Jeśli w łańcuchu tematu subskrypcji ma być używany znak %, należy podać dwa znaki procentu (%%). Po znaku procentu (%) w łańcuchu tematu zawsze musi następować gwiazdka (*), znak zapytania (?) lub inny znak procentu (%).

Znaki wieloznaczne nie pozwalają określać tematów w różnych strumieniach.

Pojęcia pokrewne

“Publikatory i subskrybenty” na stronie 111

Publikatory i subskrybenty to aplikacje wysyłające i odbierające komunikaty (publikacje) przy użyciu metody przesyłania komunikatów polegającej na publikowaniu i subskrypcji. Są one od siebie oddzielone, dzięki czemu publikatory nie znają miejsca docelowego wysyłanych przez nich informacji, a subskrybenty nie znają źródła odbieranych informacji.

“Strumienie” na stronie 115

Strumienie dotyczą tylko menedżerów kolejek w produkcie IBM WebSphere MQ 6.0 i umożliwiają odseparowanie przepływu informacji dla różnych tematów. Strumień jest implementowany jako zestaw kolejek po jednej w każdym brokerze, który obsługuje strumień. Każda kolejka ma taką samą nazwę (nazwę strumienia). Strumień domyślny skonfigurowany między wszystkimi brokerami w sieci nosi nazwę SYSTEM.BROKER.DEFAULT.STREAM.

Odsyłacze pokrewne

“Atrybuty statusu tematu” na stronie 600

Atrybuty statusu tematów.

Publikacje

Publikacje to komunikaty wysyłane przez aplikację do brokera. Następnie broker wysyła komunikaty do wszystkich aplikacji, które je zasubskrybowały.

Uwaga: Ta informacja dotyczy tylko menedżerów kolejek produktu IBM WebSphere MQ 6.0.

Broker może obsługiwać odbierane publikacje w różny sposób, zależnie od typu informacji zawartych w publikacji.

Informacje o stanie i zdarzeniach

Publikacje można klasyfikować według typu zawartych w nich informacji:

Publikacje o stanie

Publikacje o stanie zawierają informacje o *stanie* czegoś, na przykład cenie akcji lub bieżącym wyniku meczu piłki nożnej. W momencie wystąpienia zdarzenia (na przykład zmiany ceny akcji lub zmiany wyniku meczu) poprzednia informacja o stanie nie jest już dłużej wymagana, ponieważ zostaje zastąpiona przez nową informację.

Aplikacja subskrybenta powinna odbierać bieżącą wersję informacji o stanie podczas uruchamiania oraz nowe informacje za każdym razem, gdy stan się zmieni.

Publikacje dotyczące zdarzeń

Publikacje o zdarzeniach zawierają informacje o indywidualnych *zdarzeniach*, które występują, takich jak transakcja giełdowa lub konkretny gol. Każde zdarzenie jest niezależne od innych zdarzeń.

Subskrybent chce otrzymywać informacje dotyczące zdarzeń w momencie ich wystąpienia.

Zachowane publikacje

Domyślnie po wystaniu publikacji do wszystkich zainteresowanych subskrybentów broker usuwa tę publikację. Przetwarzanie tego typu jest odpowiednie dla informacji o zdarzeniach, ale nie zawsze dla informacji o stanie. Publikator może określić, że broker musi zachować kopię publikacji, która nosi wtedy nazwę *zachowanej publikacji*. Tę kopię można wysłać do kolejnych subskrybentów, którzy zgłoszą zainteresowanie tematem. Oznacza to, że nowe subskrybenty nie muszą czekać na ponowne opublikowanie danej informacji przed jej otrzymaniem. Na przykład subskrybent, który zamawia subskrypcję cen akcji, może otrzymać bezpośrednie notowania natychmiast, bez konieczności czekania aż kurs się zmieni (i tym samym zostanie opublikowany ponownie).

Broker zachowuje tylko jedną publikację dla każdego tematu, więc stara publikacja jest usuwana z chwilą nadejścia nowej. W związku z tym należy się upewnić, że do danego tematu zachowane publikacje są wysyłane tylko przez jednego publikatora.

Subskrybenty mogą nie chcieć otrzymywać zachowanych publikacji, natomiast istniejące subskrybenty mogą zażądać wysłania do nich duplikatów zachowanych publikacji.

Pojęcia pokrewne

“Publikatory i subskrybenty” na stronie 111

Publikatory i subskrybenty to aplikacje wysyłające i odbierające komunikaty (publikacje) przy użyciu metody przesyłania komunikatów polegającej na publikowaniu i subskrypcji. Są one od siebie oddzielone, dzięki czemu publikatory nie znają miejsca docelowego wysyłanych przez nich informacji, a subskrybenty nie znają źródła odbieranych informacji.

“Tematy” na stronie 113

Temat identyfikuje tematykę publikacji. Nazwy tematów są łańcuchami znaków. Aby możliwe było pobieranie informacji wymaganych przez aplikację, subskrypcje mogą zawierać znaki wieloznaczne. Funkcja publikowania/subskrypcji IBM MQ rozpoznaje znak gwiazdki (*) i znak zapytania (?) jako znaki wieloznaczne.

Zadania pokrewne

“Rejestrowanie jako publikator” na stronie 115

Podczas pierwszego publikowania w temacie następuje niejawnie zarejestrowanie w brokerze jako publikator. Jeśli jednak broker nie obsługuje strumienia użytego do publikowania lub jeśli nie wiadomo, czy broker obsługuje dany strumień, należy się jawnie zarejestrować, aby broker przejął obsługę strumienia.

Strumienie

Strumienie dotyczą tylko menedżerów kolejek w produkcie IBM WebSphere MQ 6.0 i umożliwiają odseparowanie przepływu informacji dla różnych tematów. Strumień jest implementowany jako zestaw kolejek po jednej w każdym brokerze, który obsługuje strumień. Każda kolejka ma taką samą nazwę (nazwę strumienia). Strumień domyślny skonfigurowany między wszystkimi brokerami w sieci nosi nazwę SYSTEM.BROKER.DEFAULT.STREAM.

Strumienie mogą być tworzone przez aplikację lub przez administratora. W nazwach strumieni jest rozróżniana wielkość liter, a kolejki strumieni muszą być kolejkami lokalnymi (nie kolejkami aliasowymi). Nazwy strumieni rozpoczynające się od łańcucha „SYSTEM.BROKER.” są zarezerwowane na użytek produktu IBM WebSphere MQ.

Broker ma osobny wątek dla każdego obsługiwanego strumienia. Jeśli używanych jest wiele strumieni, broker może przetwarzać nadsyłane publikacje równolegle w kolejkach różnych strumieni. Strumienie umożliwiają także grupowanie tematów na wysokim poziomie, ograniczanie zakresu publikacji i subskrypcji obsługiwanych przez broker, kontrolę praw dostępu, definiowanie określonej jakości usług dla komunikowania publikacji między brokerami oraz przypisywanie atrybutów różnych kolejek publikacjom w różnych strumieniach.

Pojęcia pokrewne

“Tematy” na stronie 113

Temat identyfikuje tematykę publikacji. Nazwy tematów są łańcuchami znaków. Aby możliwe było pobieranie informacji wymaganych przez aplikację, subskrypcje mogą zawierać znaki wieloznaczne. Funkcja publikowania/subskrypcji IBM MQ rozpoznaje znak gwiazdki (*) i znak zapytania (?) jako znaki wieloznaczne.

“Kolejki produktu IBM MQ” na stronie 18

Kolejka jest kontenerem dla komunikatów. Aplikacje biznesowe, które są połączone z menedżerem kolejek, który udostępnia kolejkę, mogą odtwarzać komunikaty z kolejki lub umieszczać komunikaty w kolejce.

Rejestrowanie jako publikator

Podczas pierwszego publikowania w temacie następuje niejawnie zarejestrowanie w brokerze jako publikator. Jeśli jednak broker nie obsługuje strumienia użytego do publikowania lub jeśli nie wiadomo,

czy broker obsługuje dany strumień, należy się jawnie zarejestrować, aby broker przejął obsługę strumienia.

Zanim rozpocznie

Uwaga: Ta informacja dotyczy tylko menedżerów kolejek produktu IBM WebSphere MQ 6.0.

Przed rozpoczęciem wykonaj następujące czynności:

- [Wyświetl menedżera kolejek, który udostępni broker.](#)

O tym zadaniu

Aby zarejestrować się w brokerze jako publikator:

Procedura

1. W widoku nawigatora rozwiń menedżera kolejek udostępniającego broker, w którym chcesz się zarejestrować jako publikator, a następnie kliknij folder **Tematy**.
Tematy istniejące w brokerze zostaną wyświetlone w widoku Zawartość.
2. Uruchom kreatora rejestrowania publikatora:
 - Jeśli temat jest wyświetlany w widoku zawartości, kliknij prawym przyciskiem myszy temat, a następnie kliknij opcję **Zarejestruj publikatora**.
 - Jeśli temat nie jest wyświetlany w widoku zawartości, kliknij prawym przyciskiem myszy folder **Tematy**, a następnie kliknij opcję **Zarejestruj publikatora**.Zostanie otwarty kreator rejestrowania publikatora.
3. Wykonuj instrukcje w kreatorze, aby zarejestrować się jako publikator w temacie, w którym chcesz publikować komunikaty.

Wyniki

Widok zawartości zostanie zaktualizowany w celu wyświetlenia łącznej liczby publikatorów zarejestrowanych do publikowania w temacie.

Co dalej

Następne kroki:

1. [Wyświetl listę zarejestrowanych publikatorów.](#)
2. [Wyślij i odbierz publikacje testowe.](#)

Pojęcia pokrewne

[“Tematy” na stronie 113](#)

Temat identyfikuje tematykę publikacji. Nazwy tematów są łańcuchami znaków. Aby możliwe było pobieranie informacji wymaganych przez aplikację, subskrypcje mogą zawierać znaki wieloznaczne. Funkcja publikowania/subskrypcji IBM MQ rozpoznaje znak gwiazdki (*) i znak zapytania (?) jako znaki wieloznaczne.

[“Strumienie” na stronie 115](#)

Strumienie dotyczą tylko menedżerów kolejek w produkcie IBM WebSphere MQ 6.0 i umożliwiają odseparowanie przepływu informacji dla różnych tematów. Strumień jest implementowany jako zestaw kolejek po jednej w każdym brokerze, który obsługuje strumień. Każda kolejka ma taką samą nazwę (nazwę strumienia). Strumień domyślny skonfigurowany między wszystkimi brokerami w sieci nosi nazwę SYSTEM.BROKER.DEFAULT.STREAM.

[“Publikatory i subskrybenty” na stronie 111](#)

Publikatory i subskrybenty to aplikacje wysyłające i odbierające komunikaty (publikacje) przy użyciu metody przesyłania komunikatów polegającej na publikowaniu i subskrypcji. Są one od siebie oddzielone, dzięki czemu publikatory nie znają miejsca docelowego wysyłanych przez nich informacji, a subskrybenty nie znają źródła odbieranych informacji.

Rejestrowanie jako subskrybent

Aby zgłosić zainteresowanie otrzymywaniem publikacji, należy zarejestrować się w brokerze jako subskrybent odpowiednich tematów.

Zanim rozpocznie

Uwaga: Ta informacja dotyczy tylko menedżerów kolejek produktu IBM WebSphere MQ 6.0.

Przed rozpoczęciem wykonaj następujące czynności:

- [Wyświetl menedżer kolejek udostępniający broker w programie IBM MQ Explorer.](#)

O tym zadaniu

Aby zarejestrować się jako subskrybent:

Procedura

1. Sprawdź, czy masz następujące uprawnienia do obiektów:

| Obiekt | Uprawnienie |
|---|--------------|
| Kolejka kontrolna brokera (SYSTEM.BROKER.CONTROL.QUEUE) | Wstawianie |
| Kolejki strumieni, w których publikujesz komunikaty | Przeglądanie |
| Kolejka subskrybenta, która będzie odbierać publikacje | Wstawianie |

2. W widoku Nawigator rozwiń menedżera kolejek udostępniającego broker, w którym chcesz się zarejestrować jako subskrybent, a następnie kliknij folder **Tematy**.

Tematy istniejące w brokerze zostaną wyświetlone w widoku Zawartość.

3. Uruchom kreatora rejestrowania subskrybenta:

- Jeśli temat już istnieje, kliknij prawym przyciskiem myszy temat, a następnie kliknij opcję **Zarejestruj subskrybenta**
- Jeśli temat nie istnieje, kliknij prawym przyciskiem myszy folder **Tematy**, a następnie kliknij opcję **Zarejestruj subskrybenta**.

Zostanie otwarty kreator rejestrowania subskrybenta.

4. Wykonuj instrukcje w kreatorze, aby zarejestrować się jako subskrybent w temacie, w którym chcesz odbierać komunikaty.

Wyniki

Widok zawartości zostanie zaktualizowany w celu wyświetlenia łącznej liczby publikatorów zarejestrowanych do publikowania w temacie.

Co dalej

Następne kroki:

1. [Wyświetl listę zarejestrowanych subskrybentów.](#)
2. [Wyślij i odbierz publikacje testowe.](#)

Pojęcia pokrewne

[“Uprawnienia, które można ustawić dla obiektów IBM MQ” na stronie 179](#)

Istnieje możliwość ustawienia uprawnień dla użytkowników lub grup uzyskujących dostęp do różnych obiektów produktu IBM MQ.

[“Tematy” na stronie 113](#)

Temat identyfikuje tematykę publikacji. Nazwy tematów są łańcuchami znaków. Aby możliwe było pobieranie informacji wymaganych przez aplikację, subskrypcje mogą zawierać znaki wieloznaczne. Funkcja publikowania/subskrypcji IBM MQ rozpoznaje znak gwiazdki (*) i znak zapytania (?) jako znaki wieloznaczne.

“Publikatory i subskrybenty” na stronie 111

Publikatory i subskrybenty to aplikacje wysyłające i odbierające komunikaty (publikacje) przy użyciu metody przesyłania komunikatów polegającej na publikowaniu i subskrypcji. Są one od siebie oddzielone, dzięki czemu publikatory nie znają miejsca docelowego wysyłanych przez nich informacji, a subskrybenty nie znają źródła odbieranych informacji.

Zadania pokrewne

“Nadawanie uprawnień do konkretnego obiektu” na stronie 165

Użytkownik musi posiadać odpowiednie uprawnienia umożliwiające wykonanie operacji na obiektach, na przykład przeglądanie komunikatów w kolejce.

Wyświetlanie listy zarejestrowanych publikatorów

Użytkownik może wyświetlić listę aplikacji zarejestrowanych do publikowania we wszystkich tematach w brokerze lub listę aplikacji zarejestrowanych do publikowania w konkretnym temacie.

Zanim rozpocznie

Uwaga: Ta informacja dotyczy tylko menedżerów kolejek produktu IBM WebSphere MQ 6.0.

Przed rozpoczęciem wykonaj następujące czynności:

- Zarejestruj się jako publikator w temacie.

O tym zadaniu

Aby wyświetlić listę zarejestrowanych publikatorów:

Procedura

1. W widoku nawigatora rozwiń menedżera kolejek udostępniającego broker, w którym chcesz się zarejestrować jako publikator, a następnie kliknij folder **Tematy**.
Tematy istniejące w brokerze zostaną wyświetlone w widoku Zawartość.
2. Załadaj listy zarejestrowanych publikatorów:
 - Jeśli chcesz wyświetlić wszystkie aplikacje zarejestrowane do opublikowania w konkretnym temacie, kliknij prawym przyciskiem myszy temat, a następnie kliknij opcję **Zarejestrowane publikatory**.
 - Jeśli chcesz wyświetlić wszystkie aplikacje zarejestrowane do opublikowania w tematach w brokerze, kliknij prawym przyciskiem myszy folder **Tematy**, a następnie kliknij opcję **Wyświetl zarejestrowane publikatory**.

Wyniki

Zostanie otwarte okno dialogowe Zarejestrowane publikatory z listą szczegółowych informacji o zarejestrowanych jako publikatory aplikacjach, w tym nazwą użytkownika, pod którą jest uruchamiana aplikacja.

Pojęcia pokrewne

“Tematy” na stronie 113

Temat identyfikuje tematykę publikacji. Nazwy tematów są łańcuchami znaków. Aby możliwe było pobieranie informacji wymaganych przez aplikację, subskrypcje mogą zawierać znaki wieloznaczne. Funkcja publikowania/subskrypcji IBM MQ rozpoznaje znak gwiazdki (*) i znak zapytania (?) jako znaki wieloznaczne.

Odsyłacze pokrewne

“Widok Zawartość programu IBM MQ Explorer” na stronie 330

W widoku Zawartość programu IBM MQ Explorer wyświetlane są informacje o obiektach i właściwościach.

[“Widok Nawigator programu IBM MQ Explorer” na stronie 321](#)

W widoku Nawigator programu IBM MQ Explorer są wyświetlane wszystkie obiekty produktu IBM MQ, którymi można administrować i które można monitorować w programie IBM MQ Explorer.

Wyświetlanie listy subskrybentów

Użytkownik może wyświetlić listę aplikacji zarejestrowanych do subskrybowania we wszystkich tematach w brokerze lub listę aplikacji zarejestrowanych do subskrybowania w konkretnym temacie.

Zanim rozpocznie

Uwaga: Ta informacja dotyczy tylko menedżerów kolejek produktu IBM WebSphere MQ 6.0.

Przed rozpoczęciem wykonaj następujące czynności:

- [Zarejestruj się jako subskrybent w temacie.](#)

O tym zadaniu

Aby wyświetlić listę subskrybentów, wykonaj następujące czynności:

Procedura

1. W widoku **Nawigator** rozwiń menedżera kolejek udostępniającego broker, w którym chcesz się zarejestrować jako subskrybent, a następnie kliknij folder **Tematy**.
Tematy istniejące w brokerze zostaną wyświetlone w widoku **Zawartość**.
2. Załadaj listy subskrybentów:
 - Jeśli chcesz wyświetlić wszystkie aplikacje zarejestrowane do subskrybowania konkretnego tematu, kliknij prawym przyciskiem myszy temat, a następnie kliknij opcję **Subskrybenty**.
 - Jeśli chcesz wyświetlić wszystkie aplikacje zarejestrowane do subskrybowania tematów w brokerze, kliknij prawym przyciskiem myszy folder **Tematy**, a następnie kliknij opcję **Wyświetl subskrybenty**.

Wyniki

Zostanie otwarte okno dialogowe **Zarejestrowane subskrybenty** z listą szczegółowych informacji o zarejestrowanych jako subskrybenty aplikacjach, w tym nazwą użytkownika, pod którą jest uruchamiana aplikacja.

Pojęcia pokrewne

[“Tematy” na stronie 113](#)

Temat identyfikuje tematykę publikacji. Nazwy tematów są łańcuchami znaków. Aby możliwe było pobieranie informacji wymaganych przez aplikację, subskrypcje mogą zawierać znaki wieloznaczne. Funkcja publikowania/subskrypcji IBM MQ rozpoznaje znak gwiazdki (*) i znak zapytania (?) jako znaki wieloznaczne.

Odsyłacze pokrewne

[“Widok Zawartość programu IBM MQ Explorer” na stronie 330](#)

W widoku Zawartość programu IBM MQ Explorer wyświetlane są informacje o obiektach i właściwościach.

[“Widok Nawigator programu IBM MQ Explorer” na stronie 321](#)

W widoku Nawigator programu IBM MQ Explorer są wyświetlane wszystkie obiekty produktu IBM MQ, którymi można administrować i które można monitorować w programie IBM MQ Explorer.

Wyświetlanie listy strumieni

Strumienie umożliwiają odseparowanie przepływu informacji dla różnych tematów. Użytkownik może wyświetlić listę wszystkich strumieni dostępnych w danej chwili w brokerze.

Zanim rozpocznie

Uwaga: Ta informacja dotyczy tylko menedżerów kolejek produktu IBM WebSphere MQ 6.0.

Jeśli strumień nie zostanie określony, zostanie użyty strumień domyślny. Strumień domyślny skonfigurowany między wszystkimi brokerami w sieci nosi nazwę SYSTEM.BROKER.DEFAULT.STREAM

Przed rozpoczęciem wykonaj następujące czynności:

- Wyświetl menedżera kolejek, który udostępnia broker.

O tym zadaniu

Aby wyświetlić listę strumieni w brokerze:

Procedura

1. W widoku Nawigatora rozwiń menedżera kolejek, który udostępnia broker.
2. Kliknij prawym przyciskiem myszy folder **Tematy**, a następnie kliknij opcję **Wyświetl strumienie**

Wyniki

Zostanie wyświetlone okno dialogowe Strumienie z listą wszystkich strumieni w brokerze.

Pojęcia pokrewne

“Strumienie” na stronie 115

Strumienie dotyczą tylko menedżerów kolejek w produkcie IBM WebSphere MQ 6.0 i umożliwiają odseparowanie przepływu informacji dla różnych tematów. Strumień jest implementowany jako zestaw kolejek po jednej w każdym brokerze, który obsługuje strumień. Każda kolejka ma taką samą nazwę (nazwę strumienia). Strumień domyślny skonfigurowany między wszystkimi brokerami w sieci nosi nazwę SYSTEM.BROKER.DEFAULT.STREAM.

Wyświetlanie zachowanych publikacji

Zachowane publikacje to takie, które broker zachował po ich wysłaniu do zainteresowanych subskrybentów (zazwyczaj broker usuwa publikacje po wysłaniu ich do subskrybentów i nie zachowuje kopii). Użytkownik może wyświetlić zachowaną publikację przechowywaną w brokerze. Broker zachowuje tylko jedną publikację dla każdego tematu.

O tym zadaniu

Uwaga: Ta informacja dotyczy tylko menedżerów kolejek produktu IBM WebSphere MQ 6.0.

Aby wyświetlić zachowaną publikację, wykonaj następujące czynności:

Procedura

1. W widoku Nawigator rozwiń menedżera kolejek, który udostępnia broker, a następnie kliknij folder **Tematy**.
Tematy istniejące w brokerze zostaną wyświetlone w widoku Zawartość.
2. W widoku Zawartość kliknij prawym przyciskiem myszy temat, w którym opublikowano zachowaną publikację, a następnie kliknij opcję **Wyświetl zachowaną publikację**.

Wyniki

Zostanie wyświetlone okno dialogowe właściwości zachowanych komunikatów z informacjami o zachowanej publikacji.

Pojęcia pokrewne

“Publikacje” na stronie 114

Publikacje to komunikaty wysyłane przez aplikację do brokera. Następnie broker wysyła komunikaty do wszystkich aplikacji, które je zasubskrybowały.

“Tematy” na stronie 113

Temat identyfikuje tematykę publikacji. Nazwy tematów są łańcuchami znaków. Aby możliwe było pobieranie informacji wymaganych przez aplikację, subskrypcje mogą zawierać znaki wieloznaczne.

Funkcja publikowania/subskrypcji IBM MQ rozpoznaje znak gwiazdki (*) i znak zapytania (?) jako znaki wieloznaczne.

Zadania pokrewne

[“Kasowanie zachowanych publikacji” na stronie 121](#)

Zachowane publikacje to takie, które broker zachował po ich wystaniu do zainteresowanych subskrybentów (zazwyczaj broker usuwa publikacje po wystaniu ich do subskrybentów i nie zachowuje kopii). Zachowaną publikację przechowywaną w brokerze można skasować. Broker zachowuje tylko jedną publikację dla każdego tematu.

Kasowanie zachowanych publikacji

Zachowane publikacje to takie, które broker zachował po ich wystaniu do zainteresowanych subskrybentów (zazwyczaj broker usuwa publikacje po wystaniu ich do subskrybentów i nie zachowuje kopii). Zachowaną publikację przechowywaną w brokerze można skasować. Broker zachowuje tylko jedną publikację dla każdego tematu.

Zanim rozpoczniesz

Uwaga: Ta informacja dotyczy tylko menedżerów kolejek produktu IBM WebSphere MQ 6.0.

Przed rozpoczęciem wykonaj następujące czynności:

- [Zarejestruj się jako publikator w temacie w brokerze.](#)
- [Opublikuj zachowaną publikację testową w temacie.](#)

O tym zadaniu

Aby skasować zachowaną publikację, wykonaj następujące czynności:

Procedura

1. W widoku **Nawigator** rozwiń menedżera kolejek, który udostępnia broker, a następnie kliknij folder **Tematy**.
Tematy istniejące w brokerze zostaną wyświetlone w widoku **Zawartość**.
2. W widoku **Zawartość** kliknij prawym przyciskiem myszy temat, w którym opublikowano zachowaną publikację, a następnie kliknij opcję **Wyczyść zachowaną publikację**.

Wyniki

Zostanie otwarte okno dialogowe potwierdzenia **Wyczyść zachowaną publikację** z prośbą o potwierdzenie zamiaru skasowania zachowanej publikacji. Kliknij przycisk **Tak**, aby skasować zachowaną publikację.

Co dalej

Pojęcia pokrewne

[“Publikacje” na stronie 114](#)

Publikacje to komunikaty wysyłane przez aplikację do brokera. Następnie broker wysyła komunikaty do wszystkich aplikacji, które je zasubskrybowały.

[“Tematy” na stronie 113](#)

Temat identyfikuje tematykę publikacji. Nazwy tematów są łańcuchami znaków. Aby możliwe było pobieranie informacji wymaganych przez aplikację, subskrypcje mogą zawierać znaki wieloznaczne. Funkcja publikowania/subskrypcji IBM MQ rozpoznaje znak gwiazdki (*) i znak zapytania (?) jako znaki wieloznaczne.

Zadania pokrewne

[“Wyświetlanie zachowanych publikacji” na stronie 120](#)

Zachowane publikacje to takie, które broker zachował po ich wystaniu do zainteresowanych subskrybentów (zazwyczaj broker usuwa publikacje po wystaniu ich do subskrybentów i nie zachowuje

kopii). Użytkownik może wyświetlić zachowaną publikację przechowywaną w brokerze. Broker zachowuje tylko jedną publikację dla każdego tematu.

Wysyłanie i odbieranie publikacji testowych

W celu sprawdzenia, czy sieć i tematy brokera działają poprawnie można wysłać (publikować) i odbierać (subskrybować) publikacje (komunikaty) testowe. Publikację można skonfigurować w taki sposób, aby broker zachowywał jej kopię po opublikowaniu w subskrybentach. To umożliwi nowym subskrybentom odebranie publikacji, nawet jeśli zasubskrybowali dany temat po jej opublikowaniu.

Zanim rozpoczniesz

Uwaga: Ta informacja dotyczy tylko menedżerów kolejek produktu IBM WebSphere MQ 6.0.

Przed rozpoczęciem wysyłania i odbierania publikacji testowych:

- Wyświetl menedżera kolejek, który udostępni broker.

O tym zadaniu

Aby wysłać i odbierać publikacje testowe:

Procedura

1. Zasubskrybuj temat, który ma zostać przetestowany:
 - a) W widoku Nawigatora rozwiń menedżera kolejek, który udostępni broker.
 - b) Kliknij prawym przyciskiem myszy folder **Tematy**, a następnie opcję **Testuj subskrypcję**.
Zostanie otwarta aplikacja Subskrybowanie.
2. Opublikuj komunikat w tym samym temacie:
 - a) W widoku Nawigatora rozwiń menedżera kolejek, który udostępni broker.
 - b) Kliknij prawym przyciskiem myszy folder **Tematy**, a następnie opcję **Testuj publikację**.
Zostanie otwarta aplikacja Publikowanie komunikatu testowego.
 - c) Opcjonalnie: W polu **Strumień** wybierz inny strumień.
 - d) W polu **Temat** wpisz nazwę tematu, w którym ma zostać opublikowany komunikat.
Można wybrać temat, który ma już zarejestrowanego publikatora, lub wpisać nazwę nowego tematu. Podczas publikowania komunikatu użytkownik jest automatycznie rejestrowany w danym temacie jako publikator.
 - e) W polu **Dane komunikatu** wpisz komunikat, który ma zostać wysłany w publikacji.
Na przykład wpisz Hello , world !
 - f) Kliknij opcję **Opublikuj komunikat**, aby wysłać komunikat do brokera.
Subskrybent odbierze komunikat (publikację).
3. Uruchom kolejną instancję aplikacji Subskrybowanie.
Druga aplikacja Subskrybowanie nie odbiera komunikatu opublikowanego przez aplikację Publikowanie komunikatu tekstowego, ponieważ nie subskrybowała tematu w czasie, gdy publikacja została wysłana do brokera.
4. Anuluj subskrypcję tego tematu w drugiej instancji aplikacji Subskrybowanie.
 - a) W drugiej aplikacji Subskrybowanie kliknij opcję **Anuluj subskrypcję**.
Druga aplikacja Subskrybowanie nie może już odbierać publikacji z tego tematu. Pierwsza aplikacja Subskrybowanie nadal może odbierać publikacje z tego tematu.
5. Opublikuj zachowaną publikację w tym temacie.
 - a) W aplikacji Publikowanie zaznacz pole wyboru **Zachowany komunikat**.
 - b) Zmień tekst w polu **Dane komunikatu**.
Na przykład wpisz Cześć świecie!
 - c) Kliknij opcję **Publikuj komunikat**.

Zachowana publikacja zostanie opublikowana w brokerze. Pierwsza aplikacja Subskrybowanie otrzyma zachowaną publikację. Druga aplikacja Subskrybowanie nie otrzymuje publikacji, ponieważ anulowano w niej tę subskrypcję.

6. W drugiej aplikacji Subskrybowanie zasubskrybuj ponownie dany temat:

a) W drugiej aplikacji Subskrybowanie kliknij opcję **Subskrybuj**.

Druga aplikacja Subskrybowanie ponownie subskrybuje temat i odbiera zachowaną publikację, ponieważ broker przechował jej kopię.

Wyniki

Użytkownik opublikował i zasubskrybował publikacje testowe, w tym również zachowane publikacje.

Pojęcia pokrewne

[“Publikacje” na stronie 114](#)

Publikacje to komunikaty wysyłane przez aplikację do brokera. Następnie broker wysyła komunikaty do wszystkich aplikacji, które je zasubskrybowały.

[“Tematy” na stronie 113](#)

Temat identyfikuje tematykę publikacji. Nazwy tematów są łańcuchami znaków. Aby możliwe było pobieranie informacji wymaganych przez aplikację, subskrypcje mogą zawierać znaki wieloznaczne. Funkcja publikowania/subskrypcji IBM MQ rozpoznaje znak gwiazdki (*) i znak zapytania (?) jako znaki wieloznaczne.

Konfigurowanie publikowania/subskrypcji dla menedżerów kolejek w wersjach IBM WebSphere MQ 7.0 i nowszych

W programie IBM MQ Explorer można skonfigurować menedżery kolejek w wersjach IBM WebSphere MQ 7.0 i nowszych jako mechanizmy publikowania/subskrypcji, które kierują komunikaty między aplikacjami publikującymi i subskrybującymi. Aby przetestować konfigurację, należy zarejestrować się jako subskrybent, a następnie wysłać i odbierać publikacje testowe, jeśli dostępne są odpowiednie uprawnienia.

Zanim rozpocznie

Więcej koncepcyjnych informacji na temat publikowania/subskrybowania, tematów, subskrypcji i publikacji zawierają następujące tematy:

- [Przesyłanie komunikatów publikowania/subskrypcji](#)
- [Tematy](#)
- [Subskrybenty i subskrypcje](#)
- [Wydawcy i publikacje](#)

Przed rozpoczęciem konfigurowania:

- [“Tworzenie i konfigurowanie menedżerów kolejek i obiektów” na stronie 16](#). Menedżer kolejek będzie udostępniał mechanizm publikowania/subskrypcji.

O tym zadaniu

Aby skonfigurować przesyłanie komunikatów w trybie publikowania/subskrypcji w menedżerze kolejek w wersji IBM WebSphere MQ 7.0 lub nowszej, wykonaj co najmniej jedno z zadań opisanych w podtematach:

Procedura

- [“Tworzenie nowego tematu” na stronie 124](#)
- [“Tworzenie nowego tematu klastra” na stronie 125](#)
- [“Wyświetlanie statusu tematu” na stronie 126](#)
- [“Wysyłanie i odbieranie publikacji testowych w folderze obiektów tematu” na stronie 127](#)

- [“Wysyłanie i odbieranie publikacji testowych w konkretnych tematach” na stronie 128](#)
- [“Wyświetlanie statusu tematu dla publikatorów” na stronie 130](#)
- [“Wyświetlanie statusu tematu dla subskrybentów” na stronie 131](#)
- [“Tworzenie nowej subskrypcji” na stronie 132](#)
- [“Wyświetlanie listy subskrybentów” na stronie 132](#)
- [“Odświeżanie subskrypcji proxy” na stronie 133](#)
- [“Tworzenie nowego obiektu informacji o komunikacji rozsyłania” na stronie 134](#)

Co dalej

W programie IBM MQ Explorer można również wyświetlać i kasować zachowane publikacje.

Tworzenie nowego tematu

Temat identyfikuje tematykę publikacji. Temat to łańcuch znaków służący do opisywania tematyki informacji, które zostaną opublikowane w ramach komunikatu publikowania/subskrypcji.

Zanim rozpocznie

Najnowsze informacje dotyczące łańcuchów tematu, znaków wieloznacznych, znaków specjalnych i drzew tematów są dostępne pod następującymi odsyłaczami.

- Łańcuch tematu może zawierać dowolny znak z zestawu znaków Unicode (w tym także znak spacji). Jednak niektóre znaki mają specjalne znaczenia. Znaki: plus (+), znak krzyżyka (#), gwiazdka (*) i znak zapytania (?) zostały opisane w sekcji [Schematy znaków wieloznacznych](#).
- W łańcuchach tematów jest rozróżniana wielkość liter. Mimo że znak o kodzie zero nie powoduje błędu, nie należy go używać w łańcuchach tematów. Najnowsze informacje o łańcuchach tematów zawiera sekcja [Używanie łańcuchów tematów](#).
- Każdy zdefiniowany temat stanowi element lub węzeł drzewa tematów. Najnowsze informacje na temat drzew tematów można znaleźć w sekcji [Drzewa tematów](#).

Menedżer kolejek, który udostępnia mechanizm publikowania/subskrypcji, musi być widoczny w widoku **Nawigator**. Aby wyświetlić menedżer kolejek, należy postępować zgodnie z instrukcjami zamieszczonymi w sekcji [“Pokazywanie i ukrywanie menedżera kolejek” na stronie 91](#).

O tym zadaniu

Aby utworzyć nowy temat w programie IBM MQ Explorer:

Procedura

1. Rozwiń menedżer kolejek obsługujący mechanizm publikowania/subskrypcji, aby wyświetlić foldery obiektów w widoku **Nawigator**.
2. Kliknij prawym przyciskiem myszy folder **Tematy**, a następnie kliknij opcję **Nowy > Temat**.

Wyniki

Zostanie otwarty kreator **Nowy temat**. Wykonując dalsze czynności w tym kreatorze, można utworzyć nowy temat.

Co dalej

Informacje dotyczące nazw tematów, łańcuchów tematów oraz znaków zastępczych dla tematów można uzyskać, klikając poniższe odsyłacze.

Pojęcia pokrewne

[“Tematy” na stronie 20](#)

Temat identyfikuje tematykę publikacji. Temat to łańcuch znaków służący do opisywania tematyki informacji, które zostaną opublikowane w ramach komunikatu publikowania/subskrypcji. Subskrybent

może określić temat lub zakres tematów, używając znaków wieloznacznych, aby odbierać tylko potrzebne informacje.

Zadania pokrewne

[“Wyświetlanie statusu tematu” na stronie 126](#)

Temat identyfikuje tematykę publikacji. Status tematu pokazuje informacje o temacie, takie jak publikacje i subskrypcje.

Tworzenie nowego tematu klastra

Istnieje możliwość przekształcenia istniejącego tematu w temat klastra lub utworzenia nowego tematu klastra. Czynność tę można wykonać, przechodząc do właściwości tematu i określając nazwę klastra, który ma udostępniać temat, i mechanizm kierowania klastra, który ma być używany na potrzeby publikacji dotyczących tego tematu.

Zanim rozpocznie

Należy utworzyć klaster zawierający co najmniej dwa menedżery kolejek, postępując zgodnie z instrukcjami w sekcji [“Tworzenie klastra menedżera kolejek” na stronie 140](#).

Tematów SYSTEM.BASE.TOPIC i SYSTEM.DEFAULT.TOPIC nie należy zazwyczaj używać jako tematów klastra. Przyczyną jest to, że temat SYSTEM.BASE.TOPIC jest obecny we wszystkich menedżerach kolejek klastra, co oznacza, że dotyczy tylko lokalnego menedżera kolejek, o ile nie został zmodyfikowany we wszystkich menedżerach kolejek w celu zapewnienia poprawnego publikowania/subskrypcji w klastrze. Całe drzewo tematów także znajduje się w ramach pojedynczego klastra, co zapobiega umieszczeniu w klastrze podsekcji obszaru tematów i utrudnia podzielenie podsekcji obszaru tematów na oddzielne klastry. Jednak występują sytuacje, w których jest to konieczne, na przykład w przypadku migracji zbiorów produktu IBM Integration Bus. Więcej informacji na ten temat zawiera sekcja [Przesyłanie komunikatów w trybie publikowania/subskrypcji](#).

Są także inne przyczyny, dla których nie należy określać tematu SYSTEM.DEFAULT.TOPIC jako tematu klastra: występuje on we wszystkich menedżerach kolejek klastra, więc dotyczy tylko lokalnego menedżera kolejek, a wszystkie tematy zdefiniowane, gdy jest tematem klastra, także stają się tematami tego klastra.

O tym zadaniu

Aby utworzyć nowy temat klastra w widoku IBM MQ Explorer **Navigator**, wykonaj następujące kroki:

Procedura

1. Rozwiń menedżer kolejek klastra, w którym ma zostać utworzony nowy temat klastra.
2. Na panelu nawigacyjnym wybierz opcję **Tematy**.
Lista istniejących tematów zostanie wyświetlona na panelu głównym.
3. Wybierz istniejący temat lub utwórz nowy temat.
 - Aby wybrać istniejący temat, należy kliknąć dwukrotnie temat na panelu głównym.
 - Aby utworzyć nowy temat, należy kliknąć prawym przyciskiem myszy opcję **Tematy** na panelu nawigacyjnym, a następnie wybrać opcję **Nowy > Temat**. Więcej informacji na ten temat zawiera sekcja [“Tworzenie nowego tematu” na stronie 124](#).
4. Na panelu właściwości kliknij opcję **Klaster**, aby otworzyć stronę właściwości **Klaster**.
5. W polu **Temat klastra** wpisz nazwę klastra, do którego ma należeć dany temat.
6. Opcjonalne: W przypadku systemu IBM MQ 8.0 i nowszych należy wybrać mechanizm routingu z listy rozwijanej **Trasa klastra**.

Dostępne są następujące opcje:

Bezpośrednia

Komunikaty opublikowane w jednym menedżerze kolejek są wysyłane bezpośrednio z tego menedżera kolejek do każdej subskrypcji we wszystkich pozostałych menedżerach kolejek w klastrze.

Host tematu

Komunikaty opublikowane w jednym menedżerze kolejek są wysyłane stamtąd do menedżera kolejek udostępniającego definicję tematu. Ten *menedżer kolejek hosta tematu* kieruje komunikaty do każdej subskrypcji we wszystkich pozostałych menedżerach kolejek w klastrze.

7. Kliknij przycisk **Zastosuj**, aby zapisać zmiany.

Wyniki

Temat jest teraz tematem klastra.

Pojęcia pokrewne

“Tematy klastra” na stronie 21

Tematy mogą być umieszczane w klastrze w podobny sposób jak kolejki klastra, jednak każdy obiekt tematu może być elementem tylko jednego klastra. Temat staje się tematem klastra przez zdefiniowanie w obiekcie tematu nazwy klastra, który ma udostępniać temat, i mechanizmu kierowania klastrą, który ma być używany na potrzeby publikacji dotyczących tego tematu.

Zadania pokrewne

“Wyświetlanie statusu tematu” na stronie 126

Temat identyfikuje tematykę publikacji. Status tematu pokazuje informacje o temacie, takie jak publikacje i subskrypcje.

Wyświetlanie statusu tematu

Temat identyfikuje tematykę publikacji. Status tematu pokazuje informacje o temacie, takie jak publikacje i subskrypcje.

Zanim rozpoczniesz

Przed rozpoczęciem wykonaj następujące czynności:

- Pokaż menedżer kolejek udostępniający mechanizm publikowania/subskrypcji.

O tym zadaniu

Aby wyświetlić status tematu w programie IBM MQ Explorer, wykonaj następujące czynności:

Procedura

1. W widoku **Nawigator** rozwiń menedżer kolejek udostępniający mechanizm publikowania/subskrypcji, a następnie kliknij folder **Tematy**. W widoku **Zawartość** zostaną wyświetlone tematy istniejące w mechanizmie publikowania/subskrypcji.
2. W widoku **Zawartość** kliknij prawym przyciskiem myszy temat, dla którego ma zostać wyświetlony status, a następnie kliknij opcję **Status**.

Wyniki

Zostanie otwarte okno dialogowe **Status**. Na jednym z paneli okna dialogowego **Status** będzie widoczna struktura drzewa łańcuch tematu. Łańcuch tematu można rozwijać i zwijać, aby poruszać się po strukturze drzewa w celu wyświetlania statusów poszczególnych tematów.

Co dalej

Więcej informacji o nazwach, łańcuchach i właściwościach tematów można znaleźć, korzystając z odsyłaczy do stron pokrewnych na końcu tego tematu.

Pojęcia pokrewne

“Tematy” na stronie 20

Temat identyfikuje tematykę publikacji. Temat to łańcuch znaków służący do opisywania tematyki informacji, które zostaną opublikowane w ramach komunikatu publikowania/subskrypcji. Subskrybent może określić temat lub zakres tematów, używając znaków wieloznacznych, aby odbierać tylko potrzebne informacje.

Zadania pokrewne

[“Tworzenie nowego tematu” na stronie 124](#)

Temat identyfikuje tematykę publikacji. Temat to łańcuch znaków służący do opisywania tematyki informacji, które zostaną opublikowane w ramach komunikatu publikowania/subskrypcji.

Odsyłacze pokrewne

[“Właściwości tematu” na stronie 441](#)

Temat produktu IBM MQ jest obiektem produktu IBM MQ identyfikującym informacje, których dotyczy publikowanie. Istnieje możliwość ustawienia właściwości tematów. Niektóre właściwości tematu są specyficzne dla tematów systemu z/OS. Niektóre właściwości można zmienić tylko podczas tworzenia tematu. Nie można zmodyfikować tych właściwości po utworzeniu tematu produktu IBM MQ.

[“Atrybuty statusu tematu” na stronie 600](#)

Atrybuty statusu tematów.

Wysyłanie i odbieranie publikacji testowych w folderze obiektów tematu

Publikacje testowe (komunikaty) można wysyłać (publikować) i odbierać (subskrybować) w celu sprawdzenia poprawności działania tematów i sieci mechanizmu publikowania/subskrypcji. Publikację można skonfigurować w taki sposób, aby mechanizm publikowania/subskrypcji zachowywał jej kopię po opublikowaniu w subskrybentach. To umożliwi nowym subskrybentom odebranie publikacji, nawet jeśli zasubskrybowali dany temat po jej opublikowaniu.

Zanim rozpoczniesz

Przed rozpoczęciem wykonaj następujące czynności:

- [Pokaż menedżera kolejek udostępniającego mechanizm publikowania/subskrypcji.](#)

O tym zadaniu

Aby wysyłać i odbierać publikacje testowe w dowolnym temacie, wykonaj następujące czynności:

Procedura

1. Zasubskrybuj temat, który ma zostać przetestowany:
 - a) W widoku Nawigator rozwiń węzeł menedżera kolejek udostępniającego mechanizm publikowania/subskrypcji.
 - b) Kliknij prawym przyciskiem myszy folder **Tematy**, a następnie opcję **Testuj subskrypcję**.
Zostanie otwarta aplikacja **Subskrybowanie**.
 - c) Wpisz łańcuch tematu w polu łańcuch tematu. Łańcuch tematu musi mieć taką samą nazwę jak publikator.
2. Opublikuj komunikat w tym samym temacie:
 - a) W widoku Nawigator rozwiń węzeł menedżera kolejek udostępniającego mechanizm publikowania/subskrypcji.
 - b) Kliknij prawym przyciskiem myszy folder **Tematy**, a następnie opcję **Testuj publikację**.
Zostanie otwarta aplikacja **Publikowanie komunikatu testowego**.
 - c) W polu **Temat** wpisz nazwę tematu, w którym ma zostać opublikowany komunikat.
W danym temacie może publikować zarejestrowany użytkownik lub inne publikatory. Można również wprowadzić łańcuch nowego tematu. Podczas publikowania komunikatu użytkownik jest automatycznie rejestrowany w danym temacie jako publikator.
 - d) W polu **Dane komunikatu** wpisz komunikat, który ma zostać wysłany w publikacji.
Na przykład wpisz Hello , world!

- e) Kliknij opcję **Publikuj komunikat**, aby wysłać komunikat do mechanizmu publikowania/subskrypcji. Subskrybent odbierze komunikat (publikację).
3. Uruchom kolejną instancję aplikacji **Subskrybowanie**.
W drugiej aplikacji **Subskrybowanie** nie zostanie odebrany komunikat opublikowany przez aplikację **Publikowanie komunikatu testowego**, ponieważ ten temat nie był subskrybowany w momencie wystania publikacji do mechanizmu publikowania/subskrypcji.
4. Anuluj subskrypcję tego tematu w drugiej instancji aplikacji **Subskrybowanie**.
- a) W drugiej aplikacji **Subskrybowanie** kliknij opcję **Anuluj subskrypcję**.
Druga aplikacja **Subskrybowanie** nie może już odbierać publikacji z tego tematu. Pierwsza aplikacja **Subskrybowanie** nadal może odbierać publikacje z tego tematu.
5. Opublikuj zachowaną publikację w tym temacie.
- a) W aplikacji **Publikowanie komunikatu testowego** zaznacz pole wyboru **Zachowany komunikat**.
- b) Zmień tekst w polu **Dane komunikatu**.
Na przykład wpisz Cześć świecie!
- c) Kliknij opcję **Publikuj komunikat**.
Zachowana publikacja zostanie opublikowana w mechanizmie publikowania/subskrypcji. Pierwsza aplikacja **Subskrybowanie** otrzyma zachowaną publikację. Druga aplikacja **Subskrybowanie** nie otrzymuje publikacji, ponieważ anulowano w niej tę subskrypcję.
6. W drugiej aplikacji **Subskrybowanie** zasubskrybuj ponownie dany temat:
- a) W drugiej aplikacji **Subskrybowanie** kliknij opcję **Subskrybuj**.
W drugiej aplikacji **Subskrybowanie** zasubskrybowano ponownie dany temat i otrzymała ona zachowaną publikację, ponieważ mechanizm publikowania/subskrypcji przechowywał kopię zachowanej publikacji.

Wyniki

Użytkownik opublikował i zasubskrybował publikacje testowe, w tym również zachowane publikacje.

Pojęcia pokrewne

“Publikacje” na stronie 23

Publikacje są komunikatami wysyłanymi przez aplikację do mechanizmu publikowania/subskrypcji. Następnie mechanizm publikowania/subskrypcji wysyła komunikaty do wszystkich aplikacji, które zasubskrybowały odbieranie komunikatów.

“Tematy” na stronie 20

Temat identyfikuje tematykę publikacji. Temat to łańcuch znaków służący do opisywania tematyki informacji, które zostaną opublikowane w ramach komunikatu publikowania/subskrypcji. Subskrybent może określić temat lub zakres tematów, używając znaków wieloznacznych, aby odbierać tylko potrzebne informacje.

Wysyłanie i odbieranie publikacji testowych w konkretnych tematach

Publikacje testowe (komunikaty) można wysyłać (publikować) i odbierać (subskrybować) w celu sprawdzenia poprawności działania tematów i sieci mechanizmu publikowania/subskrypcji. Publikację można skonfigurować w taki sposób, aby mechanizm publikowania/subskrypcji zachowywał jej kopię po opublikowaniu w subskrybentach. To umożliwi nowym subskrybentom odebranie publikacji, nawet jeśli zasubskrybowali dany temat po jej opublikowaniu.

Zanim rozpoczniesz

Przed rozpoczęciem wykonaj następujące czynności:

- [Pokaż menedżer kolejek udostępniający mechanizm publikowania/subskrypcji.](#)

O tym zadaniu

Aby wysyłać i odbierać publikacje testowe w konkretnym temacie, wykonaj następujące czynności:

Procedura

1. Zasubskrybuj temat, który ma zostać przetestowany:
 - a) W widoku Nawigator rozwiń węzeł menedżera kolejek udostępniającego mechanizm publikowania/subskrypcji.
 - b) Kliknij folder **Tematy**.
Wszystkie tematy zostaną wyświetlone w widoku **Zawartość**.
 - c) Kliknij prawym przyciskiem myszy konkretny temat w widoku **Zawartość**, a następnie kliknij opcję **Testuj subskrypcję**.
Zostanie otwarta aplikacja **Subskrybowanie**.
2. Opublikuj komunikat w tym samym temacie:
 - a) W widoku Nawigator rozwiń węzeł menedżera kolejek udostępniającego mechanizm publikowania/subskrypcji.
 - b) Kliknij folder **Tematy**.
Wszystkie tematy zostaną wyświetlone w widoku **Zawartość**.
 - c) Kliknij prawym przyciskiem myszy konkretny temat w widoku **Zawartość**, a następnie kliknij opcję **Testuj subskrypcję**.
Zostanie otwarta aplikacja **Publikowanie komunikatu testowego**.
 - d) W polu **Dane komunikatu** wpisz komunikat, który ma zostać wysłany w publikacji.
Na przykład wpisz Hello, world!
 - e) Kliknij opcję **Publikuj komunikat**, aby wysłać komunikat do mechanizmu publikowania/subskrypcji.
Subskrybent odbierze komunikat (publikację).
3. Uruchom kolejną instancję aplikacji **Subskrybowanie**.
W drugiej aplikacji **Subskrybowanie** nie zostanie odebrany komunikat opublikowany przez aplikację **Publikowanie komunikatu testowego**, ponieważ ten temat nie był subskrybowany w momencie wystąpienia publikacji do mechanizmu publikowania/subskrypcji.
4. Anuluj subskrypcję tego tematu w drugiej instancji aplikacji **Subskrybowanie**.
 - a) W drugiej aplikacji **Subskrybowanie** kliknij opcję **Anuluj subskrypcję**.
Druga aplikacja **Subskrybowanie** nie może już odbierać publikacji z tego tematu. Pierwsza aplikacja **Subskrybowanie** nadal może odbierać publikacje z tego tematu.
5. Opublikuj zachowaną publikację w tym temacie.
 - a) W aplikacji **Publikowanie komunikatu testowego** zaznacz pole wyboru **Zachowany komunikat**.
 - b) Zmień tekst w polu **Dane komunikatu**.
Na przykład wpisz Cześć świecie!
 - c) Kliknij opcję **Publikuj komunikat**.
Zachowana publikacja zostanie opublikowana w mechanizmie publikowania/subskrypcji. Pierwsza aplikacja **Subskrybowanie** otrzyma zachowaną publikację. Druga aplikacja **Subskrybowanie** nie otrzymuje publikacji, ponieważ anulowano w niej tę subskrypcję.
6. W drugiej aplikacji **Subskrybowanie** zasubskrybuj ponownie dany temat:
 - a) W drugiej aplikacji **Subskrybowanie** kliknij opcję **Subskrybuj**.
W drugiej aplikacji **Subskrybowanie** zasubskrybowano ponownie dany temat i otrzymała ona zachowaną publikację, ponieważ mechanizm publikowania/subskrypcji przechowywał kopię zachowanej publikacji.

Wyniki

Użytkownik opublikował i zasubskrybował publikacje testowe, w tym również zachowane publikacje w konkretnym temacie.

Pojęcia pokrewne

[“Publikacje” na stronie 23](#)

Publikacje są komunikatami wysyłanymi przez aplikację do mechanizmu publikowania/subskrypcji. Następnie mechanizm publikowania/subskrypcji wysyła komunikaty do wszystkich aplikacji, które zasubskrybowały odbieranie komunikatów.

[“Tematy” na stronie 20](#)

Temat identyfikuje tematykę publikacji. Temat to łańcuch znaków służący do opisywania tematyki informacji, które zostaną opublikowane w ramach komunikatu publikowania/subskrypcji. Subskrybent może określić temat lub zakres tematów, używając znaków wieloznacznych, aby odbierać tylko potrzebne informacje.

Wyświetlanie statusu tematu dla publikatorów

Każdy temat może mieć wiele właściwości i powiązanych z nim wartości. Po przypisaniu tematu jako publikatora można wyświetlić jego status i edytować schemat w celu wyświetlenia informacji o statusie.

Zanim rozpocznie

Przed rozpoczęciem wykonaj następujące czynności:

- [Pokaż menedżer kolejek udostępniający mechanizm publikowania/subskrypcji.](#)

O tym zadaniu

Aby wyświetlić status publikatora obiektów tematu, wykonaj następujące czynności:

Procedura

1. W widoku **Nawigator** rozwiń menedżer kolejek udostępniający mechanizm publikowania/subskrypcji, a następnie kliknij folder **Tematy**.
W widoku Zawartość zostaną wyświetlone tematy istniejące w mechanizmie publikowania/subskrypcji.
2. W widoku **Zawartość** kliknij prawym przyciskiem myszy temat, dla którego ma zostać wyświetlony status publikatora, a następnie kliknij opcję **Status tematu - publikatory**.

Wyniki

Zostanie otwarte okno dialogowe **Status** przedstawiające status publikatora obiektów tematu.

Co dalej

Sposób wyświetlania informacji w oknie dialogowym **Status** można edytować. Więcej informacji można uzyskać, korzystając z następujących odsyłaczy.

Pojęcia pokrewne

[“Tematy” na stronie 20](#)

Temat identyfikuje tematykę publikacji. Temat to łańcuch znaków służący do opisywania tematyki informacji, które zostaną opublikowane w ramach komunikatu publikowania/subskrypcji. Subskrybent może określić temat lub zakres tematów, używając znaków wieloznacznych, aby odbierać tylko potrzebne informacje.

[“Definiowanie schematów w celu zmiany kolejności kolumn w tabelach” na stronie 252](#)

Po wyświetleniu danych obiektów w tabelach programu IBM MQ Explorer można dostosować kolejność kolumn w tabelach.

Zadania pokrewne

[“Wyświetlanie statusu tematu dla subskrybentów” na stronie 131](#)

Każdy temat może mieć wiele właściwości i powiązanych z nim wartości. Po przypisaniu tematu jako subskrybenta można wyświetlić jego status i edytować schemat w celu wyświetlenia informacji o statusie.

[“Tworzenie schematu” na stronie 252](#)

W programie IBM MQ Explorer można tworzyć schematy dla większości tabel danych.

[“Edytowanie istniejącego schematu” na stronie 254](#)

Użytkownik może edytować wszystkie utworzone wcześniej schematy, a także edytować schematy dostarczane razem z programem IBM MQ Explorer, na przykład schemat `Standard for Queues`.

[“Kopiowanie istniejącego schematu” na stronie 255](#)

Jeśli istnieje już schemat podobny do schematu, który ma zostać utworzony, można skopiować istniejący schemat, a następnie zmodyfikować go zgodnie z wymaganiami.

[“Filtrowanie obiektów wyświetlanych w tabelach” na stronie 224](#)

Dane obiektów wyświetlane w tabelach programu IBM MQ Explorer można filtrować w celu wyświetlenia jedynie żądanych obiektów.

Wyświetlanie statusu tematu dla subskrybentów

Każdy temat może mieć wiele właściwości i powiązanych z nim wartości. Po przypisaniu tematu jako subskrybenta można wyświetlić jego status i edytować schemat w celu wyświetlenia informacji o statusie.

Zanim rozpoczniesz

Menedżer kolejek, który udostępnia mechanizm publikowania/subskrypcji, musi być widoczny w widoku **Nawigator**. Aby wyświetlić menedżer kolejek, należy postępować zgodnie z instrukcjami zamieszczonymi w sekcji [“Pokazywanie i ukrywanie menedżera kolejek” na stronie 91](#).

O tym zadaniu

Aby wyświetlić status subskrybenta obiektów tematu, wykonaj następujące czynności:

Procedura

1. W widoku **Nawigator** rozwiń menedżer kolejek udostępniający mechanizm publikowania/subskrypcji, a następnie kliknij folder **Tematy**.
W widoku **Zawartość** zostaną wyświetlone tematy istniejące w mechanizmie publikowania/subskrypcji.
2. W widoku **Zawartość** kliknij prawym przyciskiem myszy temat, dla którego ma zostać wyświetlony status subskrybenta, a następnie kliknij opcję **Status tematu - subskrybenty**.

Wyniki

Zostanie otwarte okno dialogowe **Status** przedstawiające status subskrybenta obiektów tematu.

Co dalej

Sposób wyświetlania informacji w oknie dialogowym **Status** można edytować. Więcej informacji można uzyskać, korzystając z następujących odsyłaczy.

Pojęcia pokrewne

[“Tematy” na stronie 20](#)

Temat identyfikuje tematykę publikacji. Temat to łańcuch znaków służący do opisywania tematyki informacji, które zostaną opublikowane w ramach komunikatu publikowania/subskrypcji. Subskrybent może określić temat lub zakres tematów, używając znaków wieloznacznych, aby odbierać tylko potrzebne informacje.

[“Definiowanie schematów w celu zmiany kolejności kolumn w tabelach” na stronie 252](#)

Po wyświetleniu danych obiektów w tabelach programu IBM MQ Explorer można dostosować kolejność kolumn w tabelach.

Zadania pokrewne

[“Wyświetlanie statusu tematu dla publikatorów” na stronie 130](#)

Każdy temat może mieć wiele właściwości i powiązanych z nim wartości. Po przypisaniu tematu jako publikatora można wyświetlić jego status i edytować schemat w celu wyświetlenia informacji o statusie.

[“Tworzenie schematu” na stronie 252](#)

W programie IBM MQ Explorer można tworzyć schematy dla większości tabel danych.

[“Edytowanie istniejącego schematu” na stronie 254](#)

Użytkownik może edytować wszystkie utworzone wcześniej schematy, a także edytować schematy dostarczane razem z programem IBM MQ Explorer, na przykład schemat `Standard for Queues`.

[“Kopiowanie istniejącego schematu” na stronie 255](#)

Jeśli istnieje już schemat podobny do schematu, który ma zostać utworzony, można skopiować istniejący schemat, a następnie zmodyfikować go zgodnie z wymaganiami.

[“Filtrowanie obiektów wyświetlanych w tabelach” na stronie 224](#)

Dane obiektów wyświetlane w tabelach programu IBM MQ Explorer można filtrować w celu wyświetlenia jedynie żądanych obiektów.

Tworzenie nowej subskrypcji

W przypadku menedżera kolejek produktu IBM WebSphere MQ 7.0 lub nowszego można utworzyć nową subskrypcję, aby zasubskrybować temat.

O tym zadaniu

Aby utworzyć nową subskrypcję:

Procedura

1. W widoku **Nawigator** rozwiń węzeł menedżera kolejek, w przypadku którego ma zostać utworzona nowa subskrypcja.
2. Kliknij prawym przyciskiem myszy folder obiektów **Subskrypcje**, a następnie kliknij opcję **Nowy > Subskrypcja**.

Wyniki

Zostanie otwarty kreator **Nowa subskrypcja**. Wykonując dalsze czynności w tym kreatorze, można utworzyć nową subskrypcję.

Pojęcia pokrewne

[“Tematy” na stronie 20](#)

Temat identyfikuje tematykę publikacji. Temat to łańcuch znaków służący do opisywania tematyki informacji, które zostaną opublikowane w ramach komunikatu publikowania/subskrypcji. Subskrybent może określić temat lub zakres tematów, używając znaków wieloznacznych, aby odbierać tylko potrzebne informacje.

Zadania pokrewne

[“Konfigurowanie publikowania/subskrypcji dla menedżerów kolejek w wersjach IBM WebSphere MQ 7.0 i nowszych” na stronie 123](#)

W programie IBM MQ Explorer można skonfigurować menedżery kolejek w wersjach IBM WebSphere MQ 7.0 i nowszych jako mechanizmy publikowania/subskrypcji, które kierują komunikaty między aplikacjami publikującymi i subskrybującymi. Aby przetestować konfiguracje, należy zarejestrować się jako subskrybent, a następnie wysłać i odbierać publikacje testowe, jeśli dostępne są odpowiednie uprawnienia.

Odsyłacze pokrewne

[“Widok Nawigator programu IBM MQ Explorer” na stronie 321](#)

W widoku Nawigator programu IBM MQ Explorer są wyświetlane wszystkie obiekty produktu IBM MQ, którymi można administrować i które można monitorować w programie IBM MQ Explorer.

Wyświetlanie listy subskrybentów

Użytkownik może wyświetlić listę aplikacji subskrybujących tematy w mechanizmie subskrybowania/publikacji lub listę aplikacji subskrybujących konkretny temat.

O tym zadaniu

Aby wyświetlić listę subskrybentów, wykonaj następujące czynności:

Procedura

W widoku **Nawigator** rozwiń węzeł menedżera kolejek udostępniającego mechanizm publikowania/subskrypcji, dla którego ma zostać wyświetlona lista subskrybentów, a następnie kliknij folder obiektów **Subskrypcje**.

Wyniki

Subskrypcje istniejące w mechanizmie publikowania/subskrypcji są pokazane w widoku **Zawartość**.

Pojęcia pokrewne

[“Tematy” na stronie 20](#)

Temat identyfikuje tematykę publikacji. Temat to łańcuch znaków służący do opisywania tematyki informacji, które zostaną opublikowane w ramach komunikatu publikowania/subskrypcji. Subskrybent może określić temat lub zakres tematów, używając znaków wieloznacznych, aby odbierać tylko potrzebne informacje.

Odsyłacze pokrewne

[“Widok Zawartość programu IBM MQ Explorer” na stronie 330](#)

W widoku Zawartość programu IBM MQ Explorer wyświetlane są informacje o obiektach i właściwościach.

[“Widok Nawigator programu IBM MQ Explorer” na stronie 321](#)

W widoku Nawigator programu IBM MQ Explorer są wyświetlane wszystkie obiekty produktu IBM MQ, którymi można administrować i które można monitorować w programie IBM MQ Explorer.

Odświeżanie subskrypcji proxy

W menedżerze kolejek produktu IBM MQ można odświeżać subskrypcje proxy.

O tym zadaniu

Odświeżenie subskrypcji proxy powoduje ponowne zsynchronizowanie wszystkich subskrypcji proxy z wszystkimi innymi bezpośrednio połączonymi menedżerami kolejek we wszystkich klastrach i hierarchiach, w których uczestniczy ten menedżer kolejek. Subskrypcje proxy należy odświeżać tylko w wyjątkowych okolicznościach, na przykład kiedy menedżer kolejek otrzymuje subskrypcje, których nie powinien otrzymywać, lub kiedy nie otrzymuje subskrypcji, które powinien otrzymywać. Poniższa lista zawiera opisy niektórych wyjątkowych przyczyn odświeżania subskrypcji proxy:

- Odtwarzanie po awarii.
- Problemy, które są identyfikowane w dzienniku błędów menedżera kolejek zawierającym komunikaty informujące o wydaniu komendy REFRESH QMGR TYPE(REPOS).
- Błędy operatora, na przykład wydanie komendy DELETE SUB dla subskrypcji proxy.

Brak subskrypcji proxy może wystąpić, gdy najbardziej zgodna definicja tematu została określona z parametrem **Subscription scope** ustawionym na wartość Menedżer kolejek lub gdy nazwa klastra jest pusta albo niepoprawna. Należy pamiętać, że parametr **Publication scope** nie uniemożliwia wysyłania subskrypcji proxy, ale uniemożliwia dostarczanie publikacji do tych subskrypcji.

Nadmiar subskrypcji proxy może wystąpić, kiedy najbardziej zgodna definicja tematu zostanie określona z parametrem **Proxy subscription behavior** ustawionym na wartość Wymuszenie.

Brakujące lub nadmiarowe subskrypcje proxy spowodowane błędami konfiguracji nie są zmieniane w wyniku resynchronizacji. Resynchronizacja nie rozwiązuje problemu z brakującymi lub nadmiarowymi publikacjami wynikającymi z wymienionych wyjątkowych przyczyn.

Aby odświeżyć subskrypcje proxy menedżera kolejek:

Procedura

1. W widoku **Nawigator** wybierz menedżera kolejek, którego subskrypcje proxy mają zostać odświeżone.
2. Kliknij prawym przyciskiem myszy menedżera kolejek, a następnie kliknij opcję **Publikowanie/subskrypcja** > **Odśwież subskrypcje proxy**.

Wyniki

Zostanie otwarte okno dialogowe **Odświeżenie subskrypcji proxy**. Teraz można kliknąć opcję **Tak**, aby odświeżyć subskrypcje proxy, lub kliknąć opcję **Nie**, aby zamknąć okno dialogowe.

Pojęcia pokrewne

[“Subskrypcje” na stronie 23](#)

Subskrypcja to rekord zawierający informacje o temacie lub tematach, którymi jest zainteresowany subskrybent i o których chce otrzymywać informacje. Oznacza to, że informacje o subskrypcji określają, które publikacje są przekazywane do subskrybenta. Subskrybenty mogą odbierać informacje od wielu różnych publikatorów i mogą wysyłać odebrane informacje do innych subskrybentów.

[“Tematy” na stronie 20](#)

Temat identyfikuje tematykę publikacji. Temat to łańcuch znaków służący do opisywania tematyki informacji, które zostaną opublikowane w ramach komunikatu publikowania/subskrypcji. Subskrybent może określić temat lub zakres tematów, używając znaków wieloznacznych, aby odbierać tylko potrzebne informacje.

Zadania pokrewne

[“Konfigurowanie publikowania/subskrypcji dla menedżerów kolejek w wersjach IBM WebSphere MQ 7.0 i nowszych” na stronie 123](#)

W programie IBM MQ Explorer można skonfigurować menedżery kolejek w wersjach IBM WebSphere MQ 7.0 i nowszych jako mechanizmy publikowania/subskrypcji, które kierują komunikaty między aplikacjami publikującymi i subskrybującymi. Aby przetestować konfigurację, należy zarejestrować się jako subskrybent, a następnie wysyłać i odbierać publikacje testowe, jeśli dostępne są odpowiednie uprawnienia.

Odsyłacze pokrewne

[“Widok Nawigator programu IBM MQ Explorer” na stronie 321](#)

W widoku Nawigator programu IBM MQ Explorer są wyświetlane wszystkie obiekty produktu IBM MQ, którymi można administrować i które można monitorować w programie IBM MQ Explorer.

Tworzenie nowego obiektu informacji o komunikacji rozsyłania

Funkcja rozsyłania grupowego w produkcie IBM MQ umożliwia niezawodne rozsyłanie grupowe komunikatów z zachowaniem małych opóźnień i wysokiego zwielokrotnienia.

O tym zadaniu

Funkcja rozsyłania jest bardziej efektywna niż tradycyjne przesyłanie komunikatów typu publikowanie/subskrybowanie oparte na pojedynczych transmisjach i można ją skalować do obsługi dużej liczby subskrybentów. Produkt IBM MQ umożliwia niezawodne przesyłanie komunikatów oparte na rozsyłaniu grupowym przez korzystanie z potwierdzeń, potwierdzeń negatywnych i numerów kolejnych przy zachowaniu małych opóźnień i wysokiego zwielokrotnienia.

Funkcja rozsyłania grupowego z bezstronnym dostarczaniem produktu IBM MQ umożliwia prawie równoczesne dostarczenie przy zapewnieniu, że żaden z odbiorców nie ma przewagi. Ponieważ funkcja rozsyłania grupowego produktu IBM MQ używa sieci do dostarczania komunikatów, mechanizm publikowania/subskrypcji nie jest potrzebny do zwielokrotnienia danych. Po odwzorowaniu tematu na adres grupowy nie ma potrzeby korzystania z menedżera kolejek, ponieważ publikatory i subskrybenty mogą działać w trybie każdy z każdym. Pozwala to na zmniejszenie obciążenia serwerów menedżera kolejek, przez co serwer menedżera kolejek przestaje być potencjalnym punktem awarii.

Aby utworzyć nowy temat w programie IBM MQ Explorer:

Procedura

1. Rozwiń menedżer kolejek, który ma obsługiwać obiekt informacji o komunikacji rozsyłania, aby wyświetlić foldery obiektów w widoku **Nawigator**.
2. Kliknij prawym przyciskiem myszy folder **Informacje o komunikacji**, a następnie kliknij opcję **Nowy > Informacje o komunikacji rozsyłania**.

Wyniki

Zostanie otwarty kreator **Informacje o komunikacji**. Wykonując dalsze czynności w tym kreatorze, utwórz nowy obiekt informacji o komunikacji.

Odsyłacze pokrewne

[“Właściwości obiektu informacji o komunikacji rozsyłania” na stronie 484](#)

Istnieje możliwość ustawienia właściwości dla obiektów informacji o komunikacji rozsyłania.

Zarządzanie menedżerami kolejek z wieloma instancjami

Program IBM MQ Explorer należy skonfigurować na potrzeby zarządzania menedżerami kolejek z wieloma instancjami przy użyciu połączeń zdalnych.

Element menu **Menedżery kolejek > Dodaj zdalny menedżer kolejek** umożliwia dodanie połączeń z menedżerem kolejek z wieloma instancjami. Jeśli zdalne połączenie z menedżerem kolejek zostało już skonfigurowane, można też kliknąć prawym przyciskiem myszy węzeł zdalnego menedżera kolejek w widoku Nawigator programu IBM MQ Explorer, a następnie kliknąć opcję **Szczegóły połączenia > Zarządzaj instancjami**, aby dodawać, usuwać i testować połączenia oraz zmieniać ich kolejność.

Należy utworzyć połączenia z węzłem zdalnego menedżera kolejek dla wszystkich instancji menedżera kolejek. Węzeł może wówczas monitorować status wszystkich instancji menedżera kolejek. Dostępne są informacje o tym, które instancje są aktualnie aktywne, w stanie gotowości lub niepodłączone.

Istotne jest przetestowanie połączeń ze wszystkimi instancjami menedżera kolejek w stanie gotowości oraz w momencie, gdy są aktywne. Należy sprawdzić, czy obiekt nasłuchiwania działa zarówno w aktywnej instancji, jak i w instancji w gotowości. Instancja menedżera kolejek będąca w gotowości nie ma dostępu do systemu plików menedżera kolejek i nie uruchamia automatycznie obiektów nasłuchiwania do momentu jej aktywowania. Aby przetestować połączenia instancji aktywnych i w stanie gotowości, można uruchomić obiekt nasłuchiwania dla obu instancji z wiersza komend.

Nie należy uruchamiać obiektów nasłuchiwania ręcznie, jeśli są one skonfigurowane do uruchamiania z menedżerem kolejek. Spowoduje to wystąpienie błędu usługi nasłuchiwania przy uruchamianiu menedżera kolejek, ponieważ odpowiedni port będzie już używany.

Nawiązywanie bezpośredniego połączenia z menedżerem kolejek z wieloma instancjami

Utwórz bezpośrednio połączenia zdalne z wieloma instancjami menedżera kolejek w celu administrowania menedżerem kolejek z wieloma instancjami przy użyciu programu IBM MQ Explorer.

Na stronie **Określanie szczegółów połączenia** należy podać informacje o połączeniu dla dwóch instancji menedżera kolejek. Jedna z tych instancji lub obie one mogą być zdalne. Program IBM MQ Explorer tworzy pojedynczy węzeł zdalnego menedżera kolejek w drzewie nawigacji jako reprezentację obu instancji menedżera kolejek. W ten sposób przedstawiony jest ogólny status menedżera kolejek z wieloma instancjami.

Po utworzeniu węzła zdalnego menedżera kolejek w programie IBM MQ Explorer można przy jego użyciu dodawać i usuwać kolejne instancje menedżera kolejek. Nie można dodać dodatkowej instancji menedżera kolejek do węzła lokalnego menedżera kolejek.

Przed utworzeniem połączenia z menedżerem kolejek z wieloma instancjami należy utworzyć menedżer kolejek z wieloma instancjami.

Pojęcia pokrewne

[Tworzenie menedżera kolejek z wieloma instancjami](#)

Nie można utworzyć wszystkich instancji menedżera kolejek z wieloma instancjami przy użyciu programu IBM MQ Explorer.

[Usuwanie menedżera kolejek z wieloma instancjami](#)

Program IBM MQ Explorer nie umożliwia usuwania wszystkich instancji menedżera kolejek z wieloma instancjami.

[Uruchamianie menedżera kolejek z wieloma instancjami](#)

Menedżer kolejek z wieloma instancjami można uruchomić na dwa sposoby w lokalnym menedżerze kolejek w programie IBM MQ Explorer.

Zatrzymywanie menedżera kolejek z wieloma instancjami

Menedżer kolejek z wieloma instancjami można zatrzymać na dwa sposoby w lokalnym menedżerze kolejek w programie IBM MQ Explorer.

Zarządzanie połączeniami z menedżerami kolejek z wieloma instancjami

Połączeniami z menedżerem kolejek, które są używane przez program IBM MQ Explorer w celu zdalnego administrowania, można zarządzać. Monitorowanie statusu wszystkich instancji menedżera kolejek z wieloma instancjami wymaga użycia wielu połączeń. Można również skonfigurować wiele połączeń z jedną instancją menedżera kolejek w celu uzyskania wyższego poziomu niezawodności w administrowaniu zdalnym.

Tworzenie menedżera kolejek z wieloma instancjami

Nie można utworzyć wszystkich instancji menedżera kolejek z wieloma instancjami przy użyciu programu IBM MQ Explorer.

Aby utworzyć menedżera kolejek o wielu instancjach o wysokiej dostępności, należy najpierw utworzyć menedżera kolejek na jednym serwerze ze współużytkowanymi danymi i katalogami dzienników wysokiej dostępności urządzenia sieciowej pamięci masowej na innym serwerze, a następnie dodać sekcję definicji menedżera kolejek do pliku `mqsc.ini` na innym serwerze o tej samej architekturze i uruchomić tę samą lub późniejszą wersję produktu IBM MQ. Komendy **dspmqlinf** i **addmqinf** pozwalają kopiować definicję menedżera kolejek z pierwszego do drugiego serwera bez konieczności ręcznej edycji pliku `mqsc.ini`.

Więcej informacji zawiera sekcja [Menedżery kolejek o wielu instancjach](#).

Pojęcia pokrewne

Nawiązywanie bezpośredniego połączenia z menedżerem kolejek z wieloma instancjami

Utwórz bezpośrednie połączenia zdalne z wieloma instancjami menedżera kolejek w celu administrowania menedżerem kolejek z wieloma instancjami przy użyciu programu IBM MQ Explorer.

Usuwanie menedżera kolejek z wieloma instancjami

Program IBM MQ Explorer nie umożliwia usuwania wszystkich instancji menedżera kolejek z wieloma instancjami.

Uruchamianie menedżera kolejek z wieloma instancjami

Menedżer kolejek z wieloma instancjami można uruchomić na dwa sposoby w lokalnym menedżerze kolejek w programie IBM MQ Explorer.

Zatrzymywanie menedżera kolejek z wieloma instancjami

Menedżer kolejek z wieloma instancjami można zatrzymać na dwa sposoby w lokalnym menedżerze kolejek w programie IBM MQ Explorer.

Zarządzanie połączeniami z menedżerami kolejek z wieloma instancjami

Połączeniami z menedżerem kolejek, które są używane przez program IBM MQ Explorer w celu zdalnego administrowania, można zarządzać. Monitorowanie statusu wszystkich instancji menedżera kolejek z wieloma instancjami wymaga użycia wielu połączeń. Można również skonfigurować wiele połączeń z jedną instancją menedżera kolejek w celu uzyskania wyższego poziomu niezawodności w administrowaniu zdalnym.

Usuwanie menedżera kolejek z wieloma instancjami

Program IBM MQ Explorer nie umożliwia usuwania wszystkich instancji menedżera kolejek z wieloma instancjami.

Aby usunąć menedżer kolejek z wieloma instancjami, należy usunąć ten menedżer kolejek z jednego serwera, a następnie użyć komendy **rmvmqlinf** w celu usunięcia definicji menedżera kolejek z innych serwerów.

Więcej informacji zawiera sekcja [Menedżery kolejek o wielu instancjach](#).

Uwaga: W przypadku ponownej próby usunięcia menedżera kolejek z innego serwera, na którym zdefiniowano ten sam menedżer kolejek, komenda **dl tmqm** zakończy się niepowodzeniem. W przypadku próby usunięcia menedżera kolejek z serwera, na którym znajduje się definicja menedżera kolejek, a nie menedżer kolejek, należy ponownie usunąć menedżer kolejek z tego samego serwera. Menedżer kolejek zostanie całkowicie usunięty.

Pojęcia pokrewne

Nawiązywanie bezpośredniego połączenia z menedżerem kolejek z wieloma instancjami

Utwórz bezpośrednie połączenia zdalne z wieloma instancjami menedżera kolejek w celu administrowania menedżerem kolejek z wieloma instancjami przy użyciu programu IBM MQ Explorer.

Tworzenie menedżera kolejek z wieloma instancjami

Nie można utworzyć wszystkich instancji menedżera kolejek z wieloma instancjami przy użyciu programu IBM MQ Explorer.

Uruchamianie menedżera kolejek z wieloma instancjami

Menedżer kolejek z wieloma instancjami można uruchomić na dwa sposoby w lokalnym menedżerze kolejek w programie IBM MQ Explorer.

Zatrzymywanie menedżera kolejek z wieloma instancjami

Menedżer kolejek z wieloma instancjami można zatrzymać na dwa sposoby w lokalnym menedżerze kolejek w programie IBM MQ Explorer.

Zarządzanie połączeniami z menedżerami kolejek z wieloma instancjami

Połączeniami z menedżerem kolejek, które są używane przez program IBM MQ Explorer w celu zdalnego administrowania, można zarządzać. Monitorowanie statusu wszystkich instancji menedżera kolejek z wieloma instancjami wymaga użycia wielu połączeń. Można również skonfigurować wiele połączeń z jedną instancją menedżera kolejek w celu uzyskania wyższego poziomu niezawodności w administrowaniu zdalnym.

Uruchamianie menedżera kolejek z wieloma instancjami

Menedżer kolejek z wieloma instancjami można uruchomić na dwa sposoby w lokalnym menedżerze kolejek w programie IBM MQ Explorer.

Jako menedżer kolejek z jedną instancją

Nie zaznaczaj pola wyboru **Zezwól na instancję w stanie gotowości**.

Jako menedżer kolejek z wieloma instancjami

Uruchom pierwszą instancję, zaznaczając pole wyboru **Zezwól na instancję w stanie gotowości**, a następnie uruchom drugą instancję, również zaznaczając pole wyboru **Zezwól na instancję w stanie gotowości**.

Uwaga: Nie można użyć menedżera kolejek korzystającego z połączenia zdalnego w celu uruchomienia menedżera kolejek z wieloma instancjami.

Pojęcia pokrewne

Nawiązywanie bezpośredniego połączenia z menedżerem kolejek z wieloma instancjami

Utwórz bezpośrednie połączenia zdalne z wieloma instancjami menedżera kolejek w celu administrowania menedżerem kolejek z wieloma instancjami przy użyciu programu IBM MQ Explorer.

Tworzenie menedżera kolejek z wieloma instancjami

Nie można utworzyć wszystkich instancji menedżera kolejek z wieloma instancjami przy użyciu programu IBM MQ Explorer.

Usuwanie menedżera kolejek z wieloma instancjami

Program IBM MQ Explorer nie umożliwia usuwania wszystkich instancji menedżera kolejek z wieloma instancjami.

Zatrzymywanie menedżera kolejek z wieloma instancjami

Menedżer kolejek z wieloma instancjami można zatrzymać na dwa sposoby w lokalnym menedżerze kolejek w programie IBM MQ Explorer.

Zarządzanie połączeniami z menedżerami kolejek z wieloma instancjami

Połączeniami z menedżerem kolejek, które są używane przez program IBM MQ Explorer w celu zdalnego administrowania, można zarządzać. Monitorowanie statusu wszystkich instancji menedżera kolejek z wieloma instancjami wymaga użycia wielu połączeń. Można również skonfigurować wiele połączeń z jedną instancją menedżera kolejek w celu uzyskania wyższego poziomu niezawodności w administrowaniu zdalnym.

Zatrzymywanie menedżera kolejek z wieloma instancjami

Menedżer kolejek z wieloma instancjami można zatrzymać na dwa sposoby w lokalnym menedżerze kolejek w programie IBM MQ Explorer.

Zatrzymaj wszystkie instancje menedżera kolejek

Nie zaznaczaj pola wyboru **Zezwól na przełączenie do instancji w stanie gotowości**.

Zatrzymaj tę instancję menedżera kolejek, przełączając do instancji w stanie gotowości

Zaznacz pole wyboru **Zezwól na przełączenie do instancji w stanie gotowości**. Jeśli nie jest uruchomiona żadna instancja w stanie gotowości, komenda zakończy się niepowodzeniem, a menedżer kolejek będzie nadal działał.

Uwaga: Nie można użyć menedżera kolejek korzystającego z połączenia zdalnego w celu zatrzymania menedżera kolejek z wieloma instancjami.

Pojęcia pokrewne

Nawiązywanie bezpośredniego połączenia z menedżerem kolejek z wieloma instancjami

Utwórz bezpośrednie połączenia zdalne z wieloma instancjami menedżera kolejek w celu administrowania menedżerem kolejek z wieloma instancjami przy użyciu programu IBM MQ Explorer.

Tworzenie menedżera kolejek z wieloma instancjami

Nie można utworzyć wszystkich instancji menedżera kolejek z wieloma instancjami przy użyciu programu IBM MQ Explorer.

Usuwanie menedżera kolejek z wieloma instancjami

Program IBM MQ Explorer nie umożliwia usuwania wszystkich instancji menedżera kolejek z wieloma instancjami.

Uruchamianie menedżera kolejek z wieloma instancjami

Menedżer kolejek z wieloma instancjami można uruchomić na dwa sposoby w lokalnym menedżerze kolejek w programie IBM MQ Explorer.

Zarządzanie połączeniami z menedżerami kolejek z wieloma instancjami

Połączeniami z menedżerem kolejek, które są używane przez program IBM MQ Explorer w celu zdalnego administrowania, można zarządzać. Monitorowanie statusu wszystkich instancji menedżera kolejek z wieloma instancjami wymaga użycia wielu połączeń. Można również skonfigurować wiele połączeń z jedną instancją menedżera kolejek w celu uzyskania wyższego poziomu niezawodności w administrowaniu zdalnym.

Zarządzanie połączeniami z menedżerami kolejek z wieloma instancjami

Połączeniami z menedżerem kolejek, które są używane przez program IBM MQ Explorer w celu zdalnego administrowania, można zarządzać. Monitorowanie statusu wszystkich instancji menedżera kolejek z wieloma instancjami wymaga użycia wielu połączeń. Można również skonfigurować wiele połączeń z jedną instancją menedżera kolejek w celu uzyskania wyższego poziomu niezawodności w administrowaniu zdalnym.

Instancje menedżera kolejek muszą współużytkować te same dane menedżera kolejek. Wymaga to skonfigurowania wielu połączeń z tym samym menedżerem kolejek na jednym serwerze lub skonfigurowania połączeń z wieloma instancjami tego samego menedżera kolejek na innych serwerach.

Nie można usunąć aktywnego połączenia używanego przez program IBM MQ Explorer.

Kliknij opcję **Testuj połączenia**, aby odświeżyć status połączeń.

Aby nawiązać połączenie z instancją menedżera kolejek w stanie gotowości, należy wcześniej skonfigurować proces nastuchiwania działający, gdy menedżer kolejek jest w stanie gotowości. Można

na przykład ustawić proces nastuchiwania CONTROL na wartość Menedżer kolejek lub Uruchomienie menedżera kolejek.

Pojęcia pokrewne

Nawiązywanie bezpośredniego połączenia z menedżerem kolejek z wieloma instancjami

Utwórz bezpośrednie połączenia zdalne z wieloma instancjami menedżera kolejek w celu administrowania menedżerem kolejek z wieloma instancjami przy użyciu programu IBM MQ Explorer.

Tworzenie menedżera kolejek z wieloma instancjami

Nie można utworzyć wszystkich instancji menedżera kolejek z wieloma instancjami przy użyciu programu IBM MQ Explorer.

Usuwanie menedżera kolejek z wieloma instancjami

Program IBM MQ Explorer nie umożliwia usuwania wszystkich instancji menedżera kolejek z wieloma instancjami.

Uruchamianie menedżera kolejek z wieloma instancjami

Menedżer kolejek z wieloma instancjami można uruchomić na dwa sposoby w lokalnym menedżerze kolejek w programie IBM MQ Explorer.

Zatrzymywanie menedżera kolejek z wieloma instancjami

Menedżer kolejek z wieloma instancjami można zatrzymać na dwa sposoby w lokalnym menedżerze kolejek w programie IBM MQ Explorer.

Tworzenie i konfigurowanie klastra menedżera kolejek

Klaster to grupa przynajmniej dwóch menedżerów kolejek, które są logicznie powiązane i mogą współużytkować informacje. Kreatorów i okien właściwości programu IBM MQ Explorer można użyć do utworzenia i skonfigurowania klastrów menedżerów kolejek.

O tym zadaniu

Menedżery kolejek w klastrze są logicznie powiązane i mogą współużytkować informacje, co oznacza, że aplikacja może wstawić komunikat do kolejki klastra z dowolnego menedżera kolejek w klastrze i komunikat ten zostanie automatycznie skierowany do menedżera kolejek, w którym zdefiniowano kolejkę klastra. Działania związane z administrowaniem systemem są redukowane, ponieważ kanały klastra używane przez menedżery kolejek klastra w celu wymiany komunikatów aplikacji są automatycznie definiowane jako wymagane.

Program IBM MQ Explorer udostępnia kreatory ułatwiające tworzenie i konfigurowanie klastrów oraz obiektów menedżera kolejek.

Nie można używać kreatorów do zarządzania menedżerami kolejek i obiektami należącymi do więcej niż jednego klastra (dlatego należy używać list nazw). Można jednak używać okien dialogowych właściwości programu IBM MQ Explorer w celu edytowania właściwości menedżerów kolejek i obiektów, jeśli mają one należeć do więcej niż jednego klastra.

Następujące sekcje zawierają opis sposobu tworzenia i konfigurowania klastrów menedżera kolejek w programie IBM MQ Explorer:

- [“Tworzenie klastra menedżera kolejek” na stronie 140](#)
- [“Dodawanie menedżera kolejek do klastra” na stronie 141](#)
- [“Usuwanie menedżera kolejek z klastra” na stronie 142](#)
- [“Zawieszanie węzła klastra menedżera kolejek” na stronie 143](#)
- [“Wznawianie węzła klastra menedżera kolejek” na stronie 144](#)
- [“Odświeżanie przechowywanych lokalnie informacji o klastrze” na stronie 144](#)
- [“Określanie innego źródła informacji o klastrze dla programu IBM MQ Explorer” na stronie 145](#)
- [“Repozytoria klastra” na stronie 146](#)
- [“Tworzenie z menedżera kolejek pełnego repozytorium dla więcej niż jednego klastra” na stronie 147](#)

- [“Współużytkowanie kolejki w klastrze” na stronie 148](#)
- [“Połączenie z menedżerem kolejek zdalnego klastra” na stronie 149](#)
- [“Administrowanie zdalnym menedżerem kolejek klastra” na stronie 149](#)

Więcej informacji na ten temat zawiera sekcja [Rozproszone kolejkowanie i klastry](#).

Pojęcia pokrewne

[“Klastry menedżerów kolejek” na stronie 40](#)

Klaster to grupa przynajmniej dwóch menedżerów kolejek, które są logicznie powiązane i mogą współużytkować informacje. Każdy menedżer kolejek może wysłać komunikat do dowolnego menedżera kolejek znajdującego się w tym samym klastrze bez konieczności konfigurowania specyficznej definicji kanału, definicji kolejki zdalnej lub kolejki transmisji, ponieważ wszystkie te informacje są przechowywane w repozytorium, do którego mają dostęp wszystkie menedżery kolejek w klastrze.

Tworzenie klastra menedżera kolejek

Program IBM MQ Explorer traktuje klastry menedżera kolejek jako obiekty, które użytkownik może tworzyć oraz którymi może administrować, tak jak innymi obiektami MQ.

O tym zadaniu

Wszystkie klastry menedżera kolejek, które są znane programowi IBM MQ Explorer, są wyświetlane w folderze **Klastry menedżera kolejek**.

Przed utworzeniem nowego klastra menedżera kolejek:

- Utwórz dwa menedżery kolejek, które będą miały pełne repozytoria dla klastra.
- Każdy menedżer kolejek pełnego repozytorium w klastrze musi mieć uruchomione nasłuchiwanie.
- Użytkownik musi znać szczegóły połączenia każdego menedżera kolejek pełnego repozytorium w klastrze, ponieważ zostanie poproszony o wprowadzenie tych szczegółów do kreatora.

Uwaga: Nie można używać Kreatora tworzenia klastra, jeśli menedżery kolejek pełnego repozytorium należą już do innego klastra. Jeśli użytkownik chce używać menedżerów kolejek, które należą już do innego klastra, musi skonfigurować klaster za pomocą komend MQSC.

Aby utworzyć nowy klaster, wykonaj następujące kroki.

Procedura

1. W widoku Navigator kliknij prawym przyciskiem myszy folder **Klastry menedżera kolejek**, a następnie kliknij opcję **Nowy...** Zostanie otwarty kreator tworzenia klastra.
2. Przejdź przez strony kreatora, aby wprowadzić następujące informacje o klastrze:
 - a) Strona 1: Nazwa nowego klastra. Musi to być nazwa unikalna w organizacji.
 - b) Strona 2: Nazwa menedżera kolejek, który będzie miał pełne repozytorium z informacjami o klastrze. Menedżer kolejek musi już istnieć. Kliknij opcję **Dodaj menedżer kolejek do programu MQ Explorer**, jeśli menedżer kolejek nie jest jeszcze znany programowi IBM MQ Explorer.
 - c) Strona 3: Nazwa drugiego menedżera kolejek, który będzie miał pełne repozytorium z informacjami o klastrze. Menedżer kolejek musi już istnieć. Kliknij opcję **Dodaj menedżer kolejek do programu MQ Explorer**, jeśli menedżer kolejek nie jest jeszcze znany programowi IBM MQ Explorer.
 - d) Strona 4: Nazwa połączenia pierwszego menedżera kolejek pełnego repozytorium. Format nazwy połączenia jest uzależniony od protokołu transportowego używanego przez menedżer kolejek. Jeśli na przykład menedżer kolejek używa protokołu TCP/IP, można użyć formatu *computer_name(port_number)*, gdzie *nazwa_komputera* jest nazwą komputera, który udostępnia menedżer kolejek, a *port_number* jest numerem portu, na którym menedżer kolejek nasłuchuje połączeń.
3. Kliknij przycisk **Zakończ**, aby utworzyć klaster.

Wyniki

Nowy klastr jest wyświetlany w folderze **Klustry menedżera kolejek**. Pełne repozytoria klastra są przedstawiane w folderze **Pełne repozytoria**.

Więcej informacji na ten temat można znaleźć w sekcjach [Rozproszone kolejkowanie i klustry](#) i [Administrowanie za pomocą komend MQSC](#).

Pojęcia pokrewne

[“Klustry menedżerów kolejek” na stronie 40](#)

Klastr to grupa przynajmniej dwóch menedżerów kolejek, które są logicznie powiązane i mogą współużytkować informacje. Każdy menedżer kolejek może wysłać komunikat do dowolnego menedżera kolejek znajdującego się w tym samym klastrze bez konieczności konfigurowania specyficznej definicji kanału, definicji kolejki zdalnej lub kolejki transmisji, ponieważ wszystkie te informacje są przechowywane w repozytorium, do którego mają dostęp wszystkie menedżery kolejek w klastrze.

[“Repozytoria klastra” na stronie 146](#)

Repozytorium klastra zawiera informacje o klastrze; na przykład informacje o menedżerach kolejek, które należą do klastra oraz o kanałach klastra. Repozytoria są udostępniane przez menedżery kolejek w klastrze.

Zadania pokrewne

[“Dodawanie menedżera kolejek do klastra” na stronie 141](#)

Menedżer kolejek można dodać do klastra jako repozytorium pełne lub częściowe.

Dodawanie menedżera kolejek do klastra

Menedżer kolejek można dodać do klastra jako repozytorium pełne lub częściowe.

O tym zadaniu

W tym zadaniu przedstawiono sposób, w jaki można dodać menedżer kolejek do istniejącego klastra przy użyciu kreatora Tworzenie klastra w programie IBM MQ Explorer. Za pomocą tego kreatora można dodać menedżer kolejek, pod warunkiem, że nie należy on już do innego klastra.

Do istniejącego klastra można dodać dowolny menedżer kolejek, nawet taki, który należy już do innego klastra, jednak w tym przypadku nie można użyć kreatora Tworzenie klastra. Taki klastr należy skonfigurować za pomocą komend MQSC.

Przed dodaniem menedżera do klastra:

- Utwórz menedżer kolejek.
- Menedżer kolejek musi mieć uruchomione nastuchiwanie.
- Musisz znać szczegóły połączenia menedżera kolejek, ponieważ zostaniesz poproszony o wprowadzenie tych szczegółów do kreatora.

Aby dodać menedżera kolejek do klastra:

Procedura

1. W widoku Nawigator kliknij prawym przyciskiem myszy klastr, a następnie kliknij opcję **Dodaj menedżer kolejek do klastra**. Zostanie otwarty kreator tworzenia klastra.
2. Przejdź przez strony kreatora, aby wprowadzić następujące informacje o menedżerze kolejek:
 - a) Strona 1: Nazwa menedżera kolejek. Menedżer kolejek musi już istnieć. Kliknij opcję **Dodaj menedżer kolejek do programu MQ Explorer**, jeśli menedżer kolejek nie jest jeszcze znany programowi IBM MQ Explorer.
 - b) Strona 2: Informacja, czy menedżer kolejek będzie pełnym czy częściowym repozytorium dla klastra.
 - c) Strona 3: Nazwa połączenia menedżera kolejek. Format nazwy połączenia jest uzależniony od protokołu transportowego używanego przez menedżer kolejek. Na przykład, jeśli menedżer

kolejek używa protokołu TCP/IP, można użyć formatu *computer_name(port_number)*, gdzie *nazwa_komputera* jest nazwą lub adresem IP komputera udostępniającego menedżer kolejek, a *port_number* jest numerem portu, na którym menedżer kolejek następuje połączeń.

- d) Strona 4: Jeśli menedżer kolejek będzie częściowym repozytorium, wybierz jednego lub więcej menedżerów kolejek pełnych repozytoriów, do których menedżer kolejek częściowego repozytorium wyśle informacje o klastrze.
- e) Strona 5: Jeśli menedżer kolejek będzie częściowym repozytorium, wybierz kanał odbierający klastry, który zostanie użyty przez menedżer kolejek pełnego repozytorium w celu odbierania informacji od menedżera kolejek częściowego repozytorium.
- f) Strona 6: Za pomocą listy określ kanał nadawczy klastra dla każdego menedżera kolejek pełnego repozytorium, który będzie używany do wysyłania informacji o klastrze do menedżera kolejek nowego repozytorium.

3. Kliknij przycisk **Zakończ**, aby dodać menedżera kolejek do klastra.

Wyniki

Menedżer kolejek został dodany do klastra jako pełne repozytorium lub częściowe repozytorium. Menedżer kolejek jest wyświetlany w folderze **Pełne repozytorium** lub **Częściowe repozytorium** dla klastra.

Więcej informacji na ten temat można znaleźć w sekcjach [Rozproszone kolejkowanie i klastry](#) i [Administrowanie za pomocą komend MQSC](#).

Pojęcia pokrewne

[“Klastry menedżerów kolejek” na stronie 40](#)

Klaster to grupa przynajmniej dwóch menedżerów kolejek, które są logicznie powiązane i mogą współużytkować informacje. Każdy menedżer kolejek może wysłać komunikat do dowolnego menedżera kolejek znajdującego się w tym samym klastrze bez konieczności konfigurowania specyficznej definicji kanału, definicji kolejki zdalnej lub kolejki transmisji, ponieważ wszystkie te informacje są przechowywane w repozytorium, do którego mają dostęp wszystkie menedżery kolejek w klastrze.

[“Repozytoria klastra” na stronie 146](#)

Repozytorium klastra zawiera informacje o klastrze; na przykład informacje o menedżerach kolejek, które należą do klastra oraz o kanałach klastra. Repozytoria są udostępniane przez menedżery kolejek w klastrze.

Zadania pokrewne

[“Tworzenie klastra menedżera kolejek” na stronie 140](#)

Program IBM MQ Explorer traktuje klastry menedżera kolejek jako obiekty, które użytkownik może tworzyć oraz którymi może administrować, tak jak innymi obiektami MQ.

Usuwanie menedżera kolejek z klastra

Jeśli menedżer kolejek nie ma być już członkiem klastra, można użyć programu IBM MQ Explorer do usunięcia menedżera kolejek z klastra.

O tym zadaniu

Podczas usuwania menedżera kolejek z klastra za pomocą programu IBM MQ Explorer właściwości menedżera kolejek są aktualizowane. Aktualizowana jest tabela na stronie Klastry okna dialogowego właściwości menedżera kolejek, a jeśli menedżer kolejek był repozytorium pełnym dla klastra, to atrybuty na stronie Repozytorium okna dialogowego właściwości menedżera kolejek są również aktualizowane.

Podczas usuwania menedżera kolejek z klastra, kolejki klastra menedżera kolejek i kanały klastra nie są już dostępne dla aplikacji używających klastra.

Należy zauważyć, że jeśli menedżer kolejek należy do więcej niż jednego klastra (używającego listy nazw), nie można usunąć menedżera kolejek z klastra, korzystając z następujących instrukcji; należy ręcznie edytować właściwości menedżera kolejek.

Aby usunąć menedżera kolejek z klastra:

Procedura

1. W widoku Nawigatora (w folderze **Klastry menedżera kolejek**) rozwiń klaster, w którym menedżer kolejek jest obecnie zawieszony.
2. Kliknij prawym przyciskiem myszy menedżera kolejek, a następnie kliknij polecenie **Usuń menedżera kolejek z klastra**.
3. Po wyświetleniu podpowiedzi kliknij przycisk **Tak**.

Wyniki

Menedżer kolejek został usunięty z klastra, a właściwości menedżera kolejek zostały zaktualizowane.

Zadania pokrewne

[“Zawieszanie węzła klastra menedżera kolejek” na stronie 143](#)

Jeśli menedżer kolejek jest węzłem klastra, ale użytkownik chce tymczasowo uniemożliwić współużytkowanie kolejek klastra przez menedżer kolejek oraz wymianę komunikatów za pomocą klastra, to może zawiesić menedżera kolejek w klastrze. Można potem łatwo wznowić węzeł menedżera kolejek klastra.

[“Dodawanie menedżera kolejek do klastra” na stronie 141](#)

Menedżer kolejek można dodać do klastra jako repozytorium pełne lub częściowe.

[“Tworzenie i konfigurowanie klastra menedżera kolejek” na stronie 139](#)

Klaster to grupa przynajmniej dwóch menedżerów kolejek, które są logicznie powiązane i mogą współużytkować informacje. Kreatorów i okien właściwości programu IBM MQ Explorer można użyć do utworzenia i skonfigurowania klastrów menedżerów kolejek.

[Usuwanie menedżera kolejek z klastra: sprawdzona procedura](#)

[Usuwanie menedżera kolejek z klastra: metoda alternatywna](#)

Zawieszanie węzła klastra menedżera kolejek

Jeśli menedżer kolejek jest węzłem klastra, ale użytkownik chce tymczasowo uniemożliwić współużytkowanie kolejek klastra przez menedżer kolejek oraz wymianę komunikatów za pomocą klastra, to może zawiesić menedżera kolejek w klastrze. Można potem łatwo wznowić węzeł menedżera kolejek klastra.

O tym zadaniu

Informacje o zawieszaniu menedżera kolejek bez użycia programu IBM MQ Explorer zawiera sekcja [Zawieszenie menedżera kolejek klastra \(SPDQMCLQM\)](#).

Aby zawiesić menedżer kolejek z klastra, w widoku Nawigator (w folderze **Klastry menedżera kolejek**) należy kliknąć prawym przyciskiem myszy menedżer kolejek, a następnie kliknąć opcję **Zawieś węzeł klastra....**

Menedżer kolejek został zawieszony w klastrze, a jego ikona została oznaczona, aby to pokazać.

Więcej informacji na ten temat zawiera sekcja [Rozproszone kolejkowanie i klastry](#).

Zadania pokrewne

[“Wznawianie węzła klastra menedżera kolejek” na stronie 144](#)

Jeśli wcześniej zawieszono przypisanie menedżera kolejek do klastra, a następnie podjęto decyzję o wznowieniu tego przypisania, można to zrobić bez konieczności ponownego wprowadzania szczegółów połączenia z tym menedżerem kolejek.

[“Usuwanie menedżera kolejek z klastra” na stronie 142](#)

Jeśli menedżer kolejek nie ma być już członkiem klastra, można użyć programu IBM MQ Explorer do usunięcia menedżera kolejek z klastra.

[“Tworzenie i konfigurowanie klastra menedżera kolejek” na stronie 139](#)

Klaster to grupa przynajmniej dwóch menedżerów kolejek, które są logicznie powiązane i mogą współużytkować informacje. Kreatorów i okien właściwości programu IBM MQ Explorer można użyć do utworzenia i skonfigurowania klastrów menedżerów kolejek.

Wznawianie węzła klastra menedżera kolejek

Jeśli wcześniej zawieszono przypisanie menedżera kolejek do klastra, a następnie podjęto decyzję o wznowieniu tego przypisania, można to zrobić bez konieczności ponownego wprowadzania szczegółów połączenia z tym menedżerem kolejek.

O tym zadaniu

Jeśli węzeł klastra menedżera kolejek zostanie zawieszony, menedżer kolejek nie będzie mógł wymieniać komunikatów za pomocą klastra, a kolejki klastra menedżera kolejek będą niedostępne dla pozostałych menedżerów kolejek w klastrze. Można łatwo wznowić węzeł klastra menedżera kolejek bez konieczności ponownego wprowadzania szczegółów połączenia menedżera kolejek.

Więcej informacji na ten temat zawiera sekcja [Rozproszone kolejkowanie i klastry](#).

Aby wznowić węzeł klastra menedżera kolejek:

Procedura

W widoku Nawigatora (w folderze **Klastry menedżera kolejek**) kliknij prawym przyciskiem myszy menedżera kolejek, a następnie kliknij polecenie **Wznów węzeł klastra**.

Wyniki

Menedżer kolejek jest ponownie aktywnym węzłem klastra i wszystkie oznaczenia ikony menedżera kolejek są usuwane, aby to pokazać.

Zadania pokrewne

[“Zawieszanie węzła klastra menedżera kolejek” na stronie 143](#)

Jeśli menedżer kolejek jest węzłem klastra, ale użytkownik chce tymczasowo uniemożliwić współużytkowanie kolejek klastra przez menedżera kolejek oraz wymianę komunikatów za pomocą klastra, to może zawiesić menedżera kolejek w klastrze. Można potem łatwo wznowić węzeł menedżera kolejek klastra.

[“Tworzenie i konfigurowanie klastra menedżera kolejek” na stronie 139](#)

Klaster to grupa przynajmniej dwóch menedżerów kolejek, które są logicznie powiązane i mogą współużytkować informacje. Kreatorów i okien właściwości programu IBM MQ Explorer można użyć do utworzenia i skonfigurowania klastrów menedżerów kolejek.

Odświeżanie przechowywanych lokalnie informacji o klastrze

Jest mało prawdopodobne, aby w normalnych warunkach potrzebne było odświeżenie (usunięcie) wszystkich przechowywanych lokalnie informacji o klastrze, ale o wykonanie takiego działania może poprosić dział wsparcia IBM.

Zanim rozpoczniesz

W przypadku dużych klastrów użycie komendy **REFRESH CLUSTER** może zakłócać działanie klastra podczas jej wykonywania oraz później co 27 dni, kiedy obiekty klastra automatycznie wysyłają aktualizacje statusu do wszystkich odpowiednich menedżerów kolejek. See [Technologia klastrowa: sprawdzone procedury użycia komendy REFRESH CLUSTER](#).

Procedura

1. W widoku Navigator (w folderze **Klustry menedżera kolejek**) kliknij prawym przyciskiem myszy menedżer kolejek, a następnie kliknij przycisk **Odśwież przypisanie do klastra...** Zostanie otwarte okno dialogowe Odświeżanie menedżerów kolejek klastra.
2. Wybierz zasięg odświeżania:
 - Aby odświeżyć wszystkie informacje menedżera kolejek na temat klastra oprócz poniższych informacji, kliknij opcję **Odśwież klaster**:
 - Wiedza menedżera kolejek o wszystkich menedżerach kolejek klastra i kolejkach klastra, które zostały zdefiniowane lokalnie, jest zachowywana.
 - Wiedza menedżera kolejek o wszystkich menedżerach kolejek klastra, które są pełnymi repozytoriami, jest zachowywana.
 - Jeśli menedżerem kolejek jest pełne repozytorium, wiedza o innych menedżerach kolejek klastra w klastrze jest zachowywana. Wszystko inne jest usuwane z lokalnej kopii repozytorium i jest odbudowywane z innych pełnych repozytoriów znajdujących się w klastrze.Dodatkowo, aby określić, że odświeżane są również obiekty reprezentujące menedżery kolejek klastra pełnego repozytorium, wybierz polecenie **Usuń informacje o repozytorium**. Ta opcja jest dostępna tylko dla menedżerów kolejek częściowych repozytoriów. Możesz jednak skonfigurować pełne repozytorium, tak aby tymczasowo pełniło funkcję częściowego repozytorium w celu umożliwienia odświeżenia także jego repozytorium.
 - Aby odświeżyć menedżera kolejek we wszystkich klastrach, do których należy, kliknij polecenie **Odśwież wszystkie klastry**.
Dodatkowo, aby wymusić na menedżerze kolejek restart wyszukiwania pełnych repozytoriów z informacji zawartych w definicjach lokalnego kanału wysyłającego klastry, nawet jeśli kanał wysyłający klastry łączy menedżera kolejek z kilkoma klastrami, wybierz polecenie **Usuń informacje o repozytorium**.
3. Kliknij przycisk **OK**.

Wyniki

Informacje menedżera kolejek dotyczące klastra lub klastrów zostały odświeżone.

Więcej informacji na ten temat zawiera sekcja [Rozproszone kolejkowanie i klastry](#).

Pojęcia pokrewne

[Technologia klastrowa: sprawdzone procedury użycia komendy REFRESH CLUSTER](#)

Zadania pokrewne

“Tworzenie i konfigurowanie klastra menedżera kolejek” na stronie 139

Klaster to grupa przynajmniej dwóch menedżerów kolejek, które są logicznie powiązane i mogą współużytkować informacje. Kreatorów i okien właściwości programu IBM MQ Explorer można użyć do utworzenia i skonfigurowania klastrów menedżerów kolejek.

Określanie innego źródła informacji o klastrze dla programu IBM MQ Explorer

Istnieje możliwość zmiany menedżera kolejek pełnego repozytorium, z którego program IBM MQ Explorer pobiera informacje o tym, które menedżery kolejek należą do klastra.

O tym zadaniu

Dla każdego klastra program IBM MQ Explorer uzyskuje informacje z jednego z menedżerów kolejek repozytorium pełnego klastra o tym, które menedżery kolejek należą do klastra. Źródło informacji programu IBM MQ Explorer można zmienić, określając inny menedżer kolejek repozytorium pełnego należącego do tego samego klastra.

Aby określić inny menedżer kolejek pełnego repozytorium, wykonaj następujące kroki:

Procedura

1. W widoku Nawigatora kliknij klaster. Widok Zawartość wyświetla nazwę menedżera kolejek pełnego repozytorium, który jest obecnie źródłem informacji.
2. W widoku Zawartość kliknij opcję **Wybierz...** Otwierane jest okno dialogowe.
3. Wybierz z listy menedżera kolejek pełnego repozytorium, a następnie kliknij przycisk **Zakończ**.

Wyniki

Widok Zawartość wyświetla obecnie nazwę wybranego menedżera kolejek. Program IBM MQ Explorer aktualizuje informacje o klastrze, korzystając z określonego menedżera kolejek repozytorium pełnego.

Więcej informacji na ten temat zawiera sekcja [Rozproszone kolejkowanie i klastry](#).

Pojęcia pokrewne

[“Repozytoria klastra” na stronie 146](#)

Repozytorium klastra zawiera informacje o klastrze; na przykład informacje o menedżerach kolejek, które należą do klastra oraz o kanałach klastra. Repozytoria są udostępniane przez menedżery kolejek w klastrze.

Zadania pokrewne

[“Tworzenie i konfigurowanie klastra menedżera kolejek” na stronie 139](#)

Klaster to grupa przynajmniej dwóch menedżerów kolejek, które są logicznie powiązane i mogą współużytkować informacje. Kreatorów i okien właściwości programu IBM MQ Explorer można użyć do utworzenia i skonfigurowania klastrów menedżerów kolejek.

Repozytoria klastra

Repozytorium klastra zawiera informacje o klastrze; na przykład informacje o menedżerach kolejek, które należą do klastra oraz o kanałach klastra. Repozytoria są udostępniane przez menedżery kolejek w klastrze.

Z reguły, aby zapewnić dostępność, w przypadku dwóch menedżerów kolejek (na różnych komputerach) obsługiwane są repozytoria pełne, które zawierają pełny zestaw informacji o klastrze i jego zasobach. Dwa menedżery kolejek wymieniają komunikaty, aby utrzymać synchronizację swoich repozytoriów. W przypadku wszystkich pozostałych menedżerów kolejek w klastrze obsługiwane są repozytoria częściowe, które zawierają niepełny zestaw informacji o klastrze i jego zasobach.

Częściowe repozytorium menedżera kolejek zawiera tylko informacje o menedżerach kolejek, z którymi menedżer kolejek musi wymieniać komunikaty. Menedżer kolejek wymaga aktualizacji od pełnych repozytoriów, aby w przypadku zmiany w informacjach, menedżery kolejek pełnego repozytorium wysłały im nowe informacje. Z reguły częściowe repozytorium menedżera kolejek ma wszystkie informacje potrzebne do działania w klastrze. Jeśli menedżer kolejek potrzebuje informacji dodatkowych, wysyła zapytania o pełne repozytorium i aktualizuje swoje częściowe repozytorium.

W tym celu każdy menedżer kolejek używa dwóch specjalnych typów kanałów: kanału nadawczego klastra (CLUSDR) i kanału odbiorczego klastra (CLUSRCVR).

DHCP

Jeśli komputer używa protokołu DHCP (dynamiczne przydzielanie adresu IP), zalecane jest zdefiniowanie atrybutu Nazwa połączenia repozytorium za pomocą nazwy komputera, a nie jego adresu IP. Dzieje się tak, ponieważ nazwa połączenia jest używana do znajdowania repozytorium. Jeśli zostanie użyty adres IP komputera, który następnie ulegnie zmianie, pozostałe menedżery kolejek nie będą mogły odnaleźć repozytorium. Jest to aktualne nawet wtedy, gdy wszystkie menedżery kolejek w klastrze znajdują się na tym samym komputerze, ponieważ adres IP jest nadal używany w celu odnalezienia repozytorium.

Pojęcia pokrewne

[“Klastry menedżerów kolejek” na stronie 40](#)

Klaster to grupa przynajmniej dwóch menedżerów kolejek, które są logicznie powiązane i mogą współużytkować informacje. Każdy menedżer kolejek może wysłać komunikat do dowolnego menedżera

kolejek znajdującego się w tym samym klastrze bez konieczności konfigurowania specyficznej definicji kanału, definicji kolejki zdalnej lub kolejki transmisji, ponieważ wszystkie te informacje są przechowywane w repozytorium, do którego mają dostęp wszystkie menedżery kolejek w klastrze.

[“Kanały” na stronie 24](#)

IBM MQ może korzystać z trzech różnych typów kanałów: kanału komunikatów, kanału MQI oraz kanału AMQP.

Tworzenie z menedżera kolejek pełnego repozytorium dla więcej niż jednego klastra

Menedżer kolejek może być pełnym repozytorium dla więcej niż jednego klastra w tym samym czasie.

O tym zadaniu

Jeśli chcesz, aby menedżer kolejek był pełnym repozytorium dla więcej niż jednego klastra, musisz utworzyć listę nazw dla menedżera kolejek oraz przedstawić nazwy klastrów na liście nazw. Kreator **Tworzenie klastra** nie umożliwia edycji listy nazw, konieczne jest więc ręczne zarządzanie wieloma klastrami w programie IBM MQ Explorer.

Aby z menedżera kolejek utworzyć repozytorium dla więcej niż jednego klastra, wykonaj następujące kroki.

Procedura

1. Utwórz nową listę nazw dla menedżera kolejek.
2. Otwórz okno dialogowe **Właściwości** nowej listy nazw i zmodyfikuj listę nazw:
 - a) Na stronie **Ogólne** okna dialogowego **Właściwości** kliknij opcję **Edytuj** w polu **Nazwy**. Zostanie otwarte okno dialogowe **Edytowanie nazw**.
 - b) Kliknij opcję **Dodaj**. Zostanie otwarte okno dialogowe **Dodawanie nazw**.
 - c) W oknie dialogowym **Dodawanie nazw** wpisz nazwę klastra, dla którego menedżer kolejek ma być pełnym repozytorium, a następnie kliknij przycisk **OK**.
 - d) Dodaj nazwę każdego klastra, dla którego menedżer kolejek ma być pełnym repozytorium.
 - e) W oknie dialogowym **Edytowanie nazw** kliknij przycisk **OK**, aby wrócić do okna dialogowego **Właściwości**.
 - f) Kliknij przycisk **OK**, aby zastosować zmiany i zamknąć okno dialogowe **Właściwości**.
3. Otwórz okno dialogowe **Właściwości** menedżera kolejek i określ listę nazw:
 - a) Na stronie **Repozytorium** okna dialogowego **Właściwości** kliknij opcję **Repozytorium dla listy klastrów**, a następnie wpisz nazwę listy nazw w polu.
 - b) Kliknij przycisk **OK**, aby zastosować zmiany i zamknąć okno dialogowe **Właściwości**.

Wyniki

Menedżer kolejek został dodany do folderu **Pełne repozytorium** klastrów, które znajdują się na liście nazw. Wszystkie klastry, które nie zostały wcześniej przedstawione w folderze **Klastry menedżera kolejek** są przedstawione teraz.

Pojęcia pokrewne

[“Listy nazw” na stronie 30](#)

Lista nazw to obiekt produktu IBM MQ, który zawiera listę nazw innych obiektów.

Zadania pokrewne

[“Tworzenie i konfigurowanie menedżerów kolejek i obiektów” na stronie 16](#)

Aby utworzyć, skonfigurować lub usunąć menedżery kolejek i obiekty w programie IBM MQ Explorer, należy użyć widoków **Nawigator** i **Treść**.

[“Konfigurowanie menedżerów kolejek i obiektów” na stronie 43](#)

Korzystając z okien dialogowych właściwości programu IBM MQ Explorer, można skonfigurować wiele właściwości menedżerów kolejek i ich obiektów.

Współużytkowanie kolejki w klastrze

Menedżer kolejek, który należy do klastra, może współużytkować jedną lub więcej swoich kolejek ze wszystkimi pozostałymi węzłami klastra.

O tym zadaniu

Aby współużytkowanie kolejki w klastrze było możliwe:

- Menedżer kolejek posiadający kolejkę musi być węzłem klastra.
- Węzeł klastra menedżera kolejek nie może być zawieszony.

Aby współużytkować kolejkę w klastrze, wykonaj następujące kroki.

Procedura

1. W widoku Nawigatora kliknij folder **Kolejki** menedżera kolejek. Kolejki menedżera kolejek zostaną wyświetlone w widoku Zawartość.
2. W widoku zawartości kliknij prawym przyciskiem myszy kolejkę, która ma być współużytkowana, a następnie kliknij opcję **Właściwości...** Zostanie otwarte okno dialogowe Właściwości kolejki.
3. Na stronie **Klaster** okna dialogowego Właściwości kliknij przycisk **Współużytkowane w klastrze**, a następnie wpisz nazwę klastra, w którym kolejka ma być współużytkowana. Jeśli kolejka jest już współużytkowana w klastrze lub, jeśli chcesz współużytkować kolejkę w więcej niż jednym klastrze, kliknij przycisk **Współużytkowane na liście klastrów**, a następnie wpisz nazwę listy nazw zawierającej listę klastrów.
4. Kliknij przycisk **OK**, aby zastosować zmiany.

Wyniki

Kolejka będzie dostępna dla wszystkich menedżerów kolejek w klastrze lub klastrach, w których kolejka ta jest współużytkowana.

Pojęcia pokrewne

[“Listy nazw” na stronie 30](#)

Lista nazw to obiekt produktu IBM MQ, który zawiera listę nazw innych obiektów.

[“Klastry menedżerów kolejek” na stronie 40](#)

Klaster to grupa przynajmniej dwóch menedżerów kolejek, które są logicznie powiązane i mogą współużytkować informacje. Każdy menedżer kolejek może wysłać komunikat do dowolnego menedżera kolejek znajdującego się w tym samym klastrze bez konieczności konfigurowania specyficznej definicji kanału, definicji kolejki zdalnej lub kolejki transmisji, ponieważ wszystkie te informacje są przechowywane w repozytorium, do którego mają dostęp wszystkie menedżery kolejek w klastrze.

Zadania pokrewne

[“Tworzenie klastra menedżera kolejek” na stronie 140](#)

Program IBM MQ Explorer traktuje klastry menedżera kolejek jako obiekty, które użytkownik może tworzyć oraz którymi może administrować, tak jak innymi obiektami MQ.

[“Dodawanie menedżera kolejek do klastra” na stronie 141](#)

Menedżer kolejek można dodać do klastra jako repozytorium pełne lub częściowe.

[“Wznawianie węzła klastra menedżera kolejek” na stronie 144](#)

Jeśli wcześniej zawieszono przypisanie menedżera kolejek do klastra, a następnie podjęto decyzję o wznowieniu tego przypisania, można to zrobić bez konieczności ponownego wprowadzania szczegółów połączenia z tym menedżerem kolejek.

Połączenie z menedżerem kolejek zdalnych klastra

Program IBM MQ Explorer można podłączyć do zdalnego menedżera kolejek, używając źródła informacji klastra jako pośredniego menedżera kolejek.

O tym zadaniu

Jeśli zdalny menedżer kolejek należy do klastra, który jest wyświetlany w programie IBM MQ Explorer, ale program IBM MQ Explorer nie ma żadnych informacji na temat tego menedżera kolejek, to ikona menedżera kolejek wskazuje, że nie jest on połączony. Aby program IBM MQ Explorer mógł pobrać informacje o zdalnym menedżerze kolejek, musi być połączony z tym menedżerem kolejek. Oczywiście jeśli użytkownik nie zna szczegółów połączenia z menedżerem kolejek, to nie może w łatwy sposób dodać go do folderu **Menedżery kolejek** i ostatecznie może zrezygnować z możliwości administrowania menedżerem kolejek. Dlatego też można połączyć program IBM MQ Explorer ze zdalnym menedżerem kolejek, używając źródła informacji o klastrze jako pośredniczącego menedżera kolejek.

Na przykład jeśli QMX to menedżer kolejek repozytorium pełnego, z którego program IBM MQ Explorer uzyskuje wszystkie informacje o klastrze, użytkownik może nawiązać połączenie z QMZ, czyli zdalnym menedżerem kolejek klastra, używając menedżera QMX jako pośredniczącego menedżera kolejek. Oznacza to, że program IBM MQ Explorer nie potrzebuje informacji o połączeniu ze zdalnym menedżerem kolejek klastra, ponieważ menedżer QMX, czyli menedżer kolejek repozytorium pełnego klastra, ma już te informacje.

Jeśli po połączeniu programu IBM MQ Explorer ze zdalnym menedżerem kolejek klastra użytkownik chce administrować zdalnym menedżerem kolejek klastra, może wyświetlić ten menedżer kolejek w folderze **Menedżery kolejek**.

Aby nawiązać połączenie ze zdalnym menedżerem kolejek klastra, w widoku Nawigator (w folderze **Klastry menedżera kolejek**) należy kliknąć prawym przyciskiem myszy menedżer kolejek, a następnie kliknąć opcję **Połącz z menedżerem kolejek**.

Program IBM MQ Explorer nawiązuje połączenie ze zdalnym menedżerem kolejek klastra przy użyciu menedżera kolejek repozytorium pełnego, który jest źródłem informacji o klastrze przez produkt IBM MQ Explorer. Kliknij menedżera kolejek, aby wyświetlić kolejki klastra i kanały klastra w widoku Zawartość.

Więcej informacji na ten temat zawiera sekcja [Rozproszone kolejkowanie i klastry](#).

Zadania pokrewne

[“Tworzenie i konfigurowanie klastra menedżera kolejek” na stronie 139](#)

Klaster to grupa przynajmniej dwóch menedżerów kolejek, które są logicznie powiązane i mogą współużytkować informacje. Kreatorów i okien właściwości programu IBM MQ Explorer można użyć do utworzenia i skonfigurowania klastrów menedżerów kolejek.

Administrowanie zdalnym menedżerem kolejek klastra

Po nawiązaniu połączenia ze zdalnym menedżerem kolejek klastra przy użyciu źródła informacji klastra jako pośredniego menedżera kolejek, można wybrać opcję wyświetlenia tego menedżera kolejek w folderze **Menedżery kolejek**. Następnie można użyć tego połączenia do administrowania zdalnym menedżerem kolejek.

Zanim rozpoczniesz

Jeśli menedżer kolejek klastra nie zostanie pokazany w folderze **Menedżery kolejek**, to zostanie pokazany w folderze **Klastry menedżera kolejek** jako odłączony. Można nawiązać połączenie z menedżerem zdalnych kolejek klastra za pomocą źródła informacji klastra jako pośredniczącego menedżera kolejek. Po połączeniu zdalnego menedżera kolejek klastra z programem IBM MQ Explorer można użyć tego połączenia do administrowania menedżerem kolejek, ale najpierw menedżer kolejek musi zostać wyświetlony w folderze **Menedżery kolejek**.

O tym zadaniu

Aby administrować menedżerem kolejek zdalnych klastra w programie IBM MQ Explorer:

Procedura

1. Upewnij się, że Zdalny menedżer kolejek klastra jest połączony z programem IBM MQ Explorer. Dodatkowe informacje na ten temat patrz sekcja [Połączenia ze zdalnym menedżerem kolejek klastra](#).
2. Kliknij prawym przyciskiem myszy menedżer kolejek, a następnie kliknij opcję **Pokaż w folderze Menedżery kolejek**.

Wyniki

Menedżer kolejek został dodany do folderu **Menedżery kolejek** i można nim administrować tak, jak wszystkimi innymi zdalnymi menedżerami kolejek.

[“Połączenie z menedżerem kolejek zdalnych klastra” na stronie 149](#)

Program IBM MQ Explorer można podłączyć do zdalnego menedżera kolejek, używając źródła informacji klastra jako pośredniego menedżera kolejek.

[“Określanie innego źródła informacji o klastrze dla programu IBM MQ Explorer” na stronie 145](#)

Istnieje możliwość zmiany menedżera kolejek pełnego repozytorium, z którego program IBM MQ Explorer pobiera informacje o tym, które menedżery kolejek należą do klastra.

[“Administrowanie zdalnymi menedżerami kolejek” na stronie 105](#)

W programie IBM MQ Explorer można włączyć menedżery kolejek produktu IBM MQ na komputerze zdalnym na potrzeby administrowania zdalnego.

[“Klastry menedżerów kolejek” na stronie 40](#)

Klastry to grupa przynajmniej dwóch menedżerów kolejek, które są logicznie powiązane i mogą współużytkować informacje. Każdy menedżer kolejek może wysłać komunikat do dowolnego menedżera kolejek znajdującego się w tym samym klastrze bez konieczności konfigurowania specyficznej definicji kanału, definicji kolejki zdalnej lub kolejki transmisji, ponieważ wszystkie te informacje są przechowywane w repozytorium, do którego mają dostęp wszystkie menedżery kolejek w klastrze.

Zarządzanie zabezpieczeniami i uprawnieniami

Zabezpieczenia w produkcie IBM MQ obejmują zabezpieczenie kanałów za pomocą protokołu TLS (Transport Layer Security) oraz kontrolę dostępu do obiektów produktu IBM MQ.

O tym zadaniu

W programie IBM MQ Explorer można zarządzać zarówno zabezpieczeniami TLS, jak i uprawnieniami do obiektów. Więcej informacji na ten temat zawierają następujące sekcje:

- [“Zabezpieczanie kanałów za pomocą szyfrowania TLS” na stronie 151](#)
- [“Zarządzanie uprawnieniami obiektów za pomocą usługi autoryzacji” na stronie 161](#)

Więcej informacji na temat protokołu TLS, uprawnień do obiektów oraz innych sposobów zabezpieczania używanej sieci menedżera kolejek produktu IBM MQ zawiera sekcja [Bezpieczeństwo](#).

Zadania pokrewne

[“Autoryzowanie użytkowników do konfigurowania produktu IBM MQ w systemach Windows i Linux \(platformy x86 i x86-64\)” na stronie 194](#)

Produkt IBM MQ używa normalnych autoryzacji użytkowników i grup do zabezpieczania aplikacji IBM MQ oraz do administrowania produktem IBM MQ.

[“Odświeżanie informacji usługi autoryzacji w środowisku wieloplatformowym” na stronie 196](#)

W środowisku wieloplatformowym w przypadku zmiany jednostki należy odświeżyć informacje o jednostce w usłudze autoryzacji. Należy to zrobić dla każdego menedżera kolejek, na który mają wpływ zmiany wprowadzone w obiekcie.

[“Odświeżanie zabezpieczeń TLS” na stronie 197](#)

Zmiany w repozytorium kluczy można wprowadzać bez konieczności restartowania kanału. Jednak kopia repozytorium kluczy, która jest wstrzymana w pamięci w czasie działania kanału, nie będzie miała wpływu na działanie. Odświeżenie kopii repozytorium kluczy przechowywanej w pamięci podręcznej powoduje zaktualizowanie kanałów TLS działających w menedżerze kolejek o nowe informacje:

“Odświeżanie klas ESM (tylko system z/OS)” na stronie 198

W produkcie IBM MQ for z/OS nie jest wykonywane sprawdzanie uprawnień. Żądania sprawdzania uprawnień są kierowane do zewnętrznego menedżera bezpieczeństwa (External Security Manager - ESM).

Zabezpieczanie kanałów za pomocą szyfrowania TLS

Protokół TLS (Transport Layer Security) umożliwia bezpieczną komunikację menedżerów kolejek z innymi menedżerami kolejek lub klientami.

O tym zadaniu

Pojęcia dotyczące szyfrowania TLS

Połączenie z włączonym TLS jest zabezpieczone na następujące sposoby:

- **Uwierzytelnianie:** Menedżery kolejek lub klienci inicjujący połączenie z włączonym TLS mają pewność co do tożsamości menedżera kolejek, z którym nawiązują połączenie, a menedżery kolejek otrzymujące połączenie mogą sprawdzić tożsamość menedżera kolejek lub klienta inicjującego połączenie.
- **Prywatność komunikatu:** Używając unikalnego klucza sesji, protokół TLS, jeśli jest skonfigurowany w tym celu, zaszyfruje wszystkie informacje wymienione za pomocą połączenia. Gwarantuje to, że informacja nie będzie widoczna w przypadku przechwycenia jej przez strony bez uwierzytelnienia.
- **Integralność komunikatu:** Dane nie mogą zostać spenetrowane za pomocą połączenia.
- **Łańcuch ośrodka certyfikacji CA:** Każdy certyfikat w łańcuchu ośrodka certyfikacji jest podpisywany przez jednostkę identyfikowaną przez jej certyfikat nadrzędny w łańcuchu. W nagłówku łańcucha znajduje się główny certyfikat ośrodka certyfikacji (CA). Główny certyfikat jest zawsze podpisywany przez ośrodek CA. Podpisy wszystkich certyfikatów w łańcuchu muszą zostać sprawdzone.

Przebieg kolejności

Istnieją dwa etapy procesu zabezpieczania, zgodnie z opisem zawartym w następujących krokach.

Procedura

1. Gdy menedżer kolejek nawiązuje połączenie z innym menedżerem kolejek, oba przeprowadzają standardową wymianę certyfikatów TLS oraz sprawdzają ich poprawność. Jeśli ocena poprawności zakończy się pomyślnie, połączenie zostanie nawiązane. Aby to osiągnąć, należy skonfigurować za pomocą odpowiednich ustawień certyfikatu oba menedżery kolejek oraz kanały, których użyją.
2. Po wystaniu za pomocą kanału komunikatów z jednego menedżera kolejek do drugiego, dane są z reguły szyfrowane przy użyciu klucza sesji ustanowionego podczas wymiany certyfikatów. Aby to osiągnąć, należy za pomocą odpowiednich specyfikacji CipherSpec skonfigurować kanały, które zostaną użyte.

Wyniki

Szczegóły kolejności

Typowa kolejność w przypadku prostego połączenia TLS między menedżerami kolejek QM1 i QM2 to:

1. QM1 nawiązuje połączenie z QM2.
2. Certyfikat osobisty używany przez QM2 jest wysyłany do QM1.
3. Menedżer QM1 uwierzytelnia certyfikat osobisty w oparciu o łańcuch certyfikatów ośrodka certyfikacji.
4. Menedżer QM1 opcjonalnie sprawdza odwołanie certyfikatów, jeśli platforma serwera obsługuje protokół OCSP (Online Certificate Status Protocol). Więcej informacji na temat protokołu OCSP zawiera sekcja [“Praca z protokołem OCSP \(Online Certificate Status Protocol\)”](#) na stronie 33.
5. Menedżer QM1 opcjonalnie sprawdza certyfikat osobisty na liście CRL (Certificate Revocation List). Więcej informacji na ten temat zawiera sekcja [“Konfigurowanie protokołu TLS w menedżerach kolejek”](#) na stronie 154.

6. QM1 opcjonalnie stosuje filtr, aby akceptować tylko certyfikaty osobiste, które są zgodne z dowolnymi zdefiniowanymi nazwami węzłów sieci. Więcej informacji na ten temat zawiera sekcja [“Konfigurowanie kanałów TLS”](#) na stronie 157.
7. QM1 (jeśli wszystko jest w porządku) akceptuje certyfikat osobisty QM2.
8. Bezpieczne połączenie zostało nawiązane.

W celu zwiększenia bezpieczeństwa menedżer QM2 może zażądać certyfikatu od menedżera QM1 i zostaną wtedy wykonane następujące czynności:

1. QM1 wysyła przypisany do niego certyfikat osobisty do QM2.
2. QM2 stosuje te same czynności sprawdzania (punkty 3, 4 i 5) co wymienione poprzednio.
3. QM2, jeśli wszystko jest w porządku, akceptuje certyfikat osobisty QM1.

Bezpieczne połączenie zostało nawiązane.

Więcej informacji zawiera sekcja [Bezpieczeństwo](#).

Zadania pokrewne

[“Konfigurowanie zabezpieczeń TLS produktu IBM MQ”](#) na stronie 152

Aby skonfigurować zabezpieczenia TLS, należy skonfigurować protokół TLS dla każdego menedżera kolejek i każdego klienta używającego połączeń obsługujących protokół TLS.

[“Konfigurowanie protokołu TLS w menedżerach kolejek”](#) na stronie 154

Po uruchomieniu interfejsu GUI IBM **strmqim** (iKeyman) można go użyć do zarządzania certyfikatami TLS. Do uwierzytelniania certyfikatów można również użyć list CRL (Certificate Revocation Lists) lub uwierzytelniania OCSP.

Odsyłacze pokrewne

[“Właściwości informacji uwierzytelniających”](#) na stronie 475

Istnieje możliwość ustawienia właściwości dla wszystkich typów obiektów informacji uwierzytelniających. Niektóre właściwości nie dotyczą wszystkich typów obiektów informacji uwierzytelniających, a pewne właściwości są charakterystyczne dla obiektów informacji uwierzytelniającej systemu z/OS.

Konfigurowanie zabezpieczeń TLS produktu IBM MQ

Aby skonfigurować zabezpieczenia TLS, należy skonfigurować protokół TLS dla każdego menedżera kolejek i każdego klienta używającego połączeń obsługujących protokół TLS.

O tym zadaniu

Wprowadzenie i szczegóły dotyczące używania certyfikatów w celu nawiązywania połączeń TLS zawiera sekcja [Używanie zabezpieczeń SSL w produkcie IBM MQ](#).

Konfigurowanie szyfrowania TLS w menedżerze kolejek

Aby skonfigurować TLS w menedżerze kolejek dla każdego menedżera kolejek korzystającego z połączeń z włączonym TLS:

Procedura

1. Zarządzaj certyfikatami cyfrowymi używanymi przez menedżer kolejek. Dodatkowe informacje patrz sekcja [Zarządzanie certyfikatami SSL](#).
2. Skonfiguruj menedżera kolejek w celu przesyłania komunikatów z włączonym TLS. Dodatkowe informacje patrz sekcja [Konfigurowanie protokołu SSL w menedżerach kolejek](#).
3. Skonfiguruj kanały w celu obsługi bezpiecznego przesyłania komunikatów za pomocą TLS. Dodatkowe informacje patrz sekcja [Konfigurowanie kanałów SSL](#).

Wyniki

Konfigurowanie protokołu TLS w kliencie MQI produktu IBM MQ

Aby skonfigurować protokół TLS w kliencie IBM MQ, dla każdego klienta korzystającego z połączeń z włączonym protokołem TLS:

1. Zarządzaj certyfikatami cyfrowymi używanymi przez klienta. Dodatkowe informacje patrz sekcja [Zarządzanie certyfikatami SSL](#).
2. Skonfiguruj klienta w celu przesyłania komunikatów z włączonym TLS. Więcej informacji na ten temat zawiera sekcja [Konfigurowanie protokołu SSL na klientach IBM MQ](#).
3. Skonfiguruj definicję kanału klienta w celu obsługi bezpiecznego przesyłania komunikatów za pomocą TLS. Więcej informacji na ten temat zawiera sekcja [Konfigurowanie protokołu SSL na klientach IBM MQ](#).

Więcej informacji zawiera sekcja [Bezpieczeństwo](#).

Zarządzanie certyfikatami TLS

Aby zarządzać certyfikatami TLS na komputerze lokalnym za pomocą interfejsu GUI, należy użyć komendy IBM **strmqikm** (iKeyman).

O tym zadaniu

Informacje w tym zadaniu dotyczą zarządzania certyfikatami TLS na komputerze lokalnym.

Należy zauważyć, że na komputerach zdalnych nie można zarządzać certyfikatami TLS za pomocą interfejsu GUI **strmqikm**.

Aby pracować z certyfikatem osobistym w narzędziu **strmqikm**, wykonaj następujące czynności:

Procedura

1. Utwórz bazę danych kluczy w miejscu, które jest określone w atrybucie **Repozytorium kluczy** menedżera kolejek.
2. Zamów w ośrodku certyfikacji (CA) certyfikat osobisty z poprawną etykietą i pełnym łańcuchem certyfikatów CA aż do certyfikatu głównego i pobierz go.
3. Dodaj wszystkie certyfikaty we właściwej kolejności do repozytorium kluczy menedżera kolejek za pomocą narzędzia **strmqikm**.

Wyniki

Instrukcje dotyczące używania interfejsu GUI **strmqikm** oraz dodatkowe informacje o zabezpieczeniach zawiera sekcja [Zabezpieczanie](#).

Zadania pokrewne

“Wywoływanie graficznego interfejsu użytkownika narzędzia IBM **strmqikm** (iKeyman)” na stronie 153
Aby zarządzać certyfikatami TLS za pomocą graficznego interfejsu użytkownika narzędzia IBM **strmqikm** (iKeyman), należy najpierw otworzyć narzędzie **strmqikm** z poziomu programu IBM MQ Explorer.

“Konfigurowanie zabezpieczeń TLS produktu IBM MQ” na stronie 152

Aby skonfigurować zabezpieczenia TLS, należy skonfigurować protokół TLS dla każdego menedżera kolejek i każdego klienta używającego połączeń obsługujących protokół TLS.

Odsyłacze pokrewne

“Właściwości menedżera kolejek” na stronie 355

Istnieje możliwość ustawienia właściwości zarówno dla lokalnego, jak i zdalnego menedżera kolejek.

Wywoływanie graficznego interfejsu użytkownika narzędzia IBM **strmqikm (iKeyman)**

Aby zarządzać certyfikatami TLS za pomocą graficznego interfejsu użytkownika narzędzia IBM **strmqikm** (iKeyman), należy najpierw otworzyć narzędzie **strmqikm** z poziomu programu IBM MQ Explorer.

O tym zadaniu

strmqikm

Aby otworzyć narzędzie **strmqikm** w programie IBM MQ Explorer, wykonaj następujące kroki.

Procedura

1. Uruchom IBM MQ Explorer.
2. W widoku Nawigator kliknij prawym przyciskiem myszy opcję **IBM MQ**, a następnie kliknij opcję **Zarządzaj certyfikatami SSL...**

Wyniki

Zostanie otwarty interfejs GUI programu IBM **strmqikm**.

Należy zauważyć, że na komputerach zdalnych nie można zarządzać certyfikatami TLS za pomocą interfejsu GUI **strmqikm**.

Instrukcje dotyczące używania produktu **strmqikm** oraz dodatkowe informacje o bezpieczeństwie zawiera sekcja [Zabezpieczanie IBM MQ](#).

Zadania pokrewne

[“Zabezpieczanie kanałów za pomocą szyfrowania TLS” na stronie 151](#)

Protokół TLS (Transport Layer Security) umożliwia bezpieczną komunikację menedżerów kolejek z innymi menedżerami kolejek lub klientami.

Konfigurowanie protokołu TLS w menedżerach kolejek

Po uruchomieniu interfejsu GUI IBM **strmqikm** (iKeyman) można go użyć do zarządzania certyfikatami TLS. Do uwierzytelniania certyfikatów można również użyć list CRL (Certificate Revocation Lists) lub uwierzytelniania OCSP.

Zanim rozpoczniesz

Więcej informacji na temat uruchamiania interfejsu GUI programu **strmqikm** zawiera sekcja [“Wywoływanie graficznego interfejsu użytkownika narzędzia IBM strmqikm \(iKeyman\)” na stronie 153](#).

O tym zadaniu

W tym zadaniu przedstawiono komendy używane podczas pracy z protokołem TLS w kliencie IBM MQ. Więcej informacji zawiera sekcja [Bezpieczeństwo](#) oraz sekcja [Konfigurowanie zabezpieczeń klienta MQI produktu IBM MQ](#).

Wykonaj jedną z następujących czynności:

1. [Utwórz repozytorium kluczy menedżera kolejek](#)
2. [Zmień miejsce repozytorium kluczy menedżera kolejek](#)
3. [Uwierzytelniaj certyfikaty za pomocą list CRL \(Certificate Revocation Lists\)](#)
4. [Uwierzytelniaj certyfikaty za pomocą uwierzytelniania OCSP](#)
5. [Skonfiguruj sprzęt szyfrujący](#)

Procedura

- [OPCJA 1] Utwórz repozytorium kluczy menedżera kolejek

Repozytorium kluczy to miejsce, w którym przechowywane są certyfikaty użyte przez menedżer kolejek. Na platformach Windows, Linux, i UNIX repozytorium kluczy jest znane pod nazwą baza danych kluczy.

Przed umieszczeniem certyfikatów menedżera kolejek w repozytorium kluczy należy sprawdzić, czy plik bazy danych kluczy istnieje w danym miejscu.

- a) Znajdź miejsce repozytorium kluczy menedżera kolejek.

Miejsce jest określone w atrybucie menedżera kolejek **Repozytorium kluczy**.

- b) W razie potrzeby utworzenia pliku bazy danych kluczy należy użyć interfejsu GUI **strmqikm**.
Więcej informacji na ten temat zawiera [“Wywoływanie graficznego interfejsu użytkownika narzędzia IBM strmqikm \(iKeyman\)” na stronie 153.](#)
- c) W interfejsie GUI **strmqikm** należy sprawdzić, czy repozytorium kluczy menedżera kolejek zawiera wszystkie certyfikaty ośrodka certyfikacji, które mogą być wymagane w celu sprawdzenia poprawności certyfikatów otrzymywanych z innych menedżerów kolejek.
- [OPCJA 2] Zmień miejsce repozytorium kluczy menedżera kolejek
W niektórych przypadkach może wystąpić potrzeba zmiany miejsca repozytorium kluczy; na przykład aby użyć jednego miejsca współużytkowanego przez wszystkie menedżery kolejek w jednym systemie operacyjnym.
Aby zmienić położenie repozytorium kluczy menedżera kolejek:
 - a) Zmień położenie repozytorium kluczy we właściwościach menedżera kolejek:
 - a. Otwórz program IBM MQ Explorer i rozwiń folder **Menedżery kolejek**.
 - b. Kliknij prawym przyciskiem myszy menedżera kolejek, a następnie kliknij opcję **Właściwości**.
 - c. Na stronie właściwości **SSL** zmodyfikuj ścieżkę w polu **Repozytorium kluczy**, aby wskazać wybrany katalog.
 - d. W oknie dialogowym **ostrzeżenia** kliknij przycisk **Tak**.
 - b) Prześlij certyfikaty osobiste menedżera kolejek do nowego miejsca, używając interfejsu GUI **strmqikm**.
Więcej informacji zawiera sekcja [Bezpieczeństwo](#).

- [OPCJA 3] Uwierzytelniaj certyfikaty za pomocą list CRL (Certificate Revocation Lists)
Ośrodki certyfikacji (CA) mogą unieważnić certyfikaty, które nie są już certyfikatami zaufanymi, publikując je na liście CRL (Certification Revocation List). Po odebraniu certyfikatu przez menedżer kolejek lub klienta MQI produktu IBM MQ można sprawdzić na liście CRL, czy ten certyfikat nie został unieważniony. Sprawdzanie listy CRL nie jest obowiązkowe w celu aktywowania przesyłania komunikatów z włączonym TLS, ale jest zalecane w celu zagwarantowania wiarygodności certyfikatów użytkownika.
Aby skonfigurować połączenie z serwerem CRL LDAP, wykonaj poniższe kroki:
 - a) W programie IBM MQ Explorer rozwiń menedżer kolejek.
 - b) Utwórz obiekt informacji uwierzytelniającej typu **CRL LDAP**. Więcej informacji na ten temat zawiera sekcja [“Tworzenie i konfigurowanie menedżerów kolejek i obiektów” na stronie 16.](#)
 - c) Powtórz poprzedni krok, aby utworzyć wymaganą liczbę obiektów informacji uwierzytelniającej CRL LDAP.
 - d) Utwórz listę nazw i dodaj do niej nazwy obiektów informacji uwierzytelniającej utworzonych w punktach 2 i 3.
Więcej informacji na ten temat zawiera [“Tworzenie i konfigurowanie menedżerów kolejek i obiektów” na stronie 16.](#)
 - e) Kliknij prawym przyciskiem myszy menedżera kolejek, a następnie kliknij opcję **Właściwości**.
 - f) Na stronie **SSL**, w polu **Lista nazw CRL** wpisz nazwę listy nazw utworzonej w punkcie 4.
 - g) Kliknij przycisk **OK**.

Certyfikaty otrzymywane przez menedżer kolejek mogą teraz zostać uwierzytelnione za pomocą listy CRL znajdującej się na serwerze LDAP.

Do listy nazw można dodać maksymalnie 10 połączeń z alternatywnymi serwerami LDAP, aby zagwarantować ciągłość usługi w przypadku, gdy jeden lub więcej serwerów LDAP jest niedostępnych.

- [OPCJA 4] Uwierzytelniaj certyfikaty za pomocą uwierzytelniania OCSP

 W systemach UNIX oraz Windows obsługa TLS produktu IBM MQ sprawdza odwołane certyfikaty, korzystając z protokołu OCSP (Online Certificate Status Protocol) lub za pomocą

list CRL i ARL na serwerach LDAP (Lightweight Directory Access Protocol). Preferowaną metodą jest użycie protokołu OCSP. Produkty IBM MQ classes for Java i IBM MQ classes for JMS nie mogą używać informacji OCSP z pliku tabeli definicji kanału klienta. Można jednak skonfigurować protokół OCSP w sposób opisany w sekcji [Unieważnione certyfikaty i protokół OCSP](#).

 Systemy IBM i i z/OS nie obsługują sprawdzania protokołu OCSP, ale umożliwiają generowanie tabel definicji kanału klienta (CCDT) zawierających informacje OCSP.

Więcej informacji na temat tabel CCDT i protokołu OCSP zawiera sekcja [Tabela definicji kanału klienta](#).

Aby skonfigurować połączenie z serwerem OCSP, wykonaj poniższe kroki.

- a) W programie IBM MQ Explorer rozwiń menedżer kolejek.
- b) Utwórz obiekt informacji uwierzytelniającej typu **OCSP**.
Więcej informacji na ten temat zawiera ["Tworzenie i konfigurowanie menedżerów kolejek i obiektów"](#) na stronie 16.
- c) Powtórz poprzedni krok, aby utworzyć wymaganą liczbę obiektów informacji uwierzytelniającej OCSP.
- d) Utwórz listę nazw i dodaj do niej nazwy obiektów informacji uwierzytelniającej OCSP utworzonych w punktach 2 i 3.
Więcej informacji na ten temat zawiera ["Tworzenie i konfigurowanie menedżerów kolejek i obiektów"](#) na stronie 16.
- e) Kliknij prawym przyciskiem myszy menedżera kolejek, a następnie kliknij opcję **Właściwości**.
- f) Na stronie **SSL**, w polu **Lista nazw odwołań** wpisz nazwę listy nazw utworzonej w punkcie 4.
- g) Kliknij przycisk **OK**.

Certyfikaty odbierane przez menedżer kolejek są uwierzytelniane za pomocą programu odpowiadającego OCSP.

Menedżer kolejek zapisuje informacje OCSP w tabeli CCDT.

Do listy nazw można dodać tylko jeden obiekt OCSP, ponieważ biblioteka gniazd może używać jednocześnie tylko jednego adresu URL modułu odpowiadającego OCSP.

- [OPCJA 5] Skonfiguruj sprzęt szyfrujący

Produkt IBM MQ może obsługiwać sprzęt szyfrujący; w tym celu należy odpowiednio skonfigurować menedżer kolejek.

- a) Uruchom IBM MQ Explorer.
- b) W widoku Nawigator kliknij prawym przyciskiem myszy menedżera kolejek, a następnie kliknij opcję **Właściwości**.
Zostanie otwarte okno dialogowe **Właściwości**.
- c) Na stronie **SSL** kliknij opcję **Skonfiguruj**.
Zostanie otwarte okno dialogowe **Ustawienia sprzętu szyfrującego**.
- d) W oknie dialogowym **Ustawienia sprzętu szyfrującego** wprowadź ścieżkę do sterownika PKCS #11, etykietę tokenu, hasło tokenu oraz symetryczne ustawienie szyfru.
Wszystkie obsługiwane obecnie karty szyfrujące są w standardzie PKCS #11, dlatego należy zignorować odwołania do kart Rainbow Cryptoswift czy nCipher nFast.
- e) Kliknij przycisk **OK**.

Menedżer kolejek został skonfigurowany w celu użycia sprzętu szyfrującego.

Można również pracować z certyfikatami przechowywanymi na sprzęcie PKCS #11 za pomocą programu iKeyman.

Więcej informacji zawiera sekcja [Bezpieczeństwo](#).

Zadania pokrewne

“Konfigurowanie zabezpieczeń TLS produktu IBM MQ” na stronie 152

Aby skonfigurować zabezpieczenia TLS, należy skonfigurować protokół TLS dla każdego menedżera kolejek i każdego klienta używającego połączeń obsługujących protokół TLS.

“Konfigurowanie protokołu TLS dla klientów MQI produktu IBM MQ” na stronie 158

Zarządzaj certyfikatami klientów IBM MQ, konfiguruj kanały w celu użycia szyfrowania TLS i uwierzytelniania certyfikaty za pomocą list CRL (Certificate Revocation Lists) lub uwierzytelniania OCSP.

Odsyłacze pokrewne

“Właściwości informacji uwierzytelniających” na stronie 475

Istnieje możliwość ustawienia właściwości dla wszystkich typów obiektów informacji uwierzytelniających. Niektóre właściwości nie dotyczą wszystkich typów obiektów informacji uwierzytelniających, a pewne właściwości są charakterystyczne dla obiektów informacji uwierzytelniającej systemu z/OS.

Konfigurowanie kanałów TLS

Aby skonfigurować kanały TLS, należy na stronie **SSL** okna dialogowego **Właściwości kanału** zdefiniować specyfikację szyfru, która ma być używana. Opcjonalnie można skonfigurować kanał w celu akceptowania tylko certyfikatów z atrybutami w nazwie wyróżniającej właściciela, które są zgodne z podanymi wartościami. Opcjonalnie można także skonfigurować kanał menedżera kolejek, tak aby menedżer kolejek odrzucał połączenie, jeśli strona inicjująca nie wyśle certyfikatu osobistego.

O tym zadaniu

Aby skonfigurować kanały w programie IBM MQ Explorer, wykonaj następujące kroki.

Procedura

1. Otwórz program IBM MQ Explorer.
2. W widoku **Nawigator** rozwiń folder **Menedżery kolejek**, a następnie kliknij folder **Kanały**.
3. W widoku **Zawartość** kliknij prawym przyciskiem myszy kanał, a następnie kliknij opcję **Właściwości**.
4. W oknie dialogowym **Właściwości** otwórz stronę **SSL**.

Wyniki

Na stronie **SSL** w oknie dialogowym **Właściwości kanału** można wykonywać następujące zadania.

Ustawianie zabezpieczeń komunikatu

Przesyłanie komunikatów z włączonym TLS oferuje dwie metody zabezpieczania komunikatu:

- Szyfrowanie gwarantuje, że w przypadku przechwycenia komunikat nie zostanie odczytany.
- Funkcje mieszania gwarantują, że w przypadku wykrycia komunikat zostanie zmieniony.

Kombinacja tych metod jest nazywana specyfikacją szyfrowania (cipher specification) lub CipherSpec. Dla obu końców kanału musi zostać ustawiony taki sam atrybut CipherSpec, ponieważ w przeciwnym razie przesyłanie komunikatów z włączonym protokołem TLS zakończy się niepowodzeniem. Więcej informacji zawiera sekcja [Bezpieczeństwo](#).

Na stronie **SSL** okna dialogowego **Właściwości** wykonaj jedną z następujących czynności:

- W polu **Szyfrowanie standardowe** wybierz szyfrowanie standardowe.
- Jeśli jesteś użytkownikiem zaawansowanym i administrujesz menedżerem kolejek na platformie z/OS lub IBM i obejmującej nowe atrybuty CipherSpec, które nie znajdują się na predefiniowanej liście produktu IBM MQ, wprowadź specyficzną dla platformy wartość CipherSpec w polu **Szyfry dostosowane**.

Filtrowanie certyfikatów według nazwy właściciela

Certyfikaty zawierają nazwę wyróżniającą właściciela certyfikatu. Opcjonalnie można skonfigurować kanał w celu akceptowania tylko certyfikatów z atrybutami w nazwie wyróżniającej właściciela, które są zgodne

z podanymi wartościami. Aby to zrobić, należy zaznaczyć pole wyboru **Akceptuj jedynie certyfikaty z nazwami wyróżniającymi zgodnymi z podanymi wartościami**.

Nazwy atrybutów, które mogą być filtrowane przez produkt IBM MQ, zostały przedstawione w następującej tabeli:

| Nazwy atrybutów | Znaczenie |
|---------------------|--|
| SERIALNUMBER | Numer seryjny certyfikatu |
| MAIL | Adres e-mail |
| E | Adres e-mail (nieaktualny, zastąpiony podłańcuchem MAIL) |
| UID lub USERID | Identyfikator użytkownika |
| CN | Nazwa zwykła |
| T | Tytuł |
| OU | Nazwa jednostki organizacyjnej |
| DC | Komponent domeny |
| O | Nazwa organizacji |
| STREET | Ulica / Pierwszy wiersz adresu |
| L | Nazwa miejscowości |
| ST, SP lub S | Nazwa województwa lub rejonu |
| Komputer PC | Kod pocztowy |
| C | Kraj |
| UNSTRUCTUREDNAME | Nazwa hosta |
| UNSTRUCTUREDADDRESS | Adres IP |
| DNQ | Kwalifikator nazwy wyróżniającej |

W polu **Akceptuj jedynie certyfikaty z nazwami wyróżniającymi zgodnymi z podanymi wartościami** można użyć znaku zastępczego (*) na początku lub końcu wartości atrybutu zamiast dowolnej cyfry lub znaku. Na przykład, aby akceptować tylko certyfikaty otrzymane od osoby o nazwisku Smith pracującej dla firmy IBM w Anglii (GB), wpisz:

```
CN=*Smith, O=IBM, C=GB
```

Uwierzytelnianie stron inicjujących połączenia z menedżerem kolejek

Jeśli strona inicjuje połączenie z włączonym TLS z menedżerem kolejek, menedżer kolejek musi wystać certyfikat osobisty do strony inicjującej jako dowód tożsamości. Opcjonalnie można także skonfigurować kanał menedżera kolejek, tak aby menedżer kolejek odrzucał połączenie, jeśli strona inicjująca nie wyśle certyfikatu osobistego. Aby to zrobić, na stronie **SSL** okna dialogowego **Właściwości kanału** należy wybrać opcję **Wymagane** z listy **Uwierzytelnianie stron inicjujących połączenia**.

Zadania pokrewne

[“Konfigurowanie zabezpieczeń TLS produktu IBM MQ” na stronie 152](#)

Aby skonfigurować zabezpieczenia TLS, należy skonfigurować protokół TLS dla każdego menedżera kolejek i każdego klienta używającego połączeń obsługujących protokół TLS.

Konfigurowanie protokołu TLS dla klientów MQI produktu IBM MQ

Zarządzaj certyfikatami klientów IBM MQ, konfiguruj kanały w celu użycia szyfrowania TLS i uwierzytelniaj certyfikaty za pomocą list CRL (Certificate Revocation Lists) lub uwierzytelniania OCSP.

O tym zadaniu

W tym zadaniu przedstawiono komendy używane podczas pracy z protokołem TLS w kliencie IBM MQ. Więcej informacji zawiera sekcja [Bezpieczeństwo](#) oraz sekcja [Konfigurowanie zabezpieczeń klienta MQI produktu IBM MQ](#).

Wykonaj jedną z następujących czynności:

1. [Zarządzaj certyfikatami klienta IBM MQ](#)
2. [Skonfiguruj kanały w celu użycia szyfrowania TLS](#)
3. [Uwierzytelniaj certyfikaty za pomocą list CRL \(Certificate Revocation Lists\)](#)
4. [Uwierzytelniaj certyfikaty za pomocą uwierzytelniania OCSP](#)

Procedura

- [OPCJA 1] Zarządzaj certyfikatami klienta IBM MQ

Aby zarządzać certyfikatami TLS, należy użyć interfejsu GUI IBM **strmqikm**. Więcej informacji na ten temat zawiera sekcja [“Wywoływanie graficznego interfejsu użytkownika narzędzia IBM strmqikm \(iKeyman\)”](#) na stronie 153.

- a) Znajdź lokalizację repozytorium kluczy klienta.

Wpisz następującą komendę, aby sprawdzić zmienną środowiskową MQSSLKEYR:

```
echo %MQSSLKEYR%
```

- b) W interfejsie GUI **strmqikm** należy sprawdzić, czy repozytorium kluczy klienta zawiera wszystkie certyfikaty ośrodka certyfikacji, które mogą być wymagane w celu sprawdzenia poprawności certyfikatów otrzymywanych z innych menedżerów kolejek.
 - c) Sprawdź używaną aplikację, ponieważ repozytorium kluczy może zostać ustawione na wywołanie MQCONN.
- Jeśli obie wartości są ustawione, wartość wywołania MQCONN nadpisuje wartość MQSSLKEYR.
- [OPCJA 2] Skonfiguruj kanały w celu użycia szyfrowania TLS
- Skonfiguruj kanały TLS w sposób opisany w sekcji [“Konfigurowanie kanałów TLS”](#) na stronie 157.
 - [OPCJA 3] Uwierzytelniaj certyfikaty za pomocą list CRL (Certificate Revocation Lists)

Ośrodki certyfikacji (CA) mogą unieważnić certyfikaty, które nie są już certyfikatami zaufanymi, publikując je na liście CRL (Certification Revocation List). Po odebraniu certyfikatu przez menedżer kolejek lub klienta MQI produktu IBM MQ można sprawdzić na liście CRL, czy ten certyfikat nie został unieważniony. Sprawdzanie listy CRL nie jest obowiązkowe w celu aktywowania przesyłania komunikatów z włączonym TLS, ale jest zalecane w celu zagwarantowania wiarygodności certyfikatów użytkownika.

Klient MQI produktu IBM MQ może zostać skonfigurowany w celu sprawdzania certyfikatów według list CRL na serwerach LDAP.

- a) Na serwerze IBM MQ, w programie IBM MQ Explorer rozwiń menedżer kolejek.
- b) Utwórz nowy obiekt informacji uwierzytelniającej typu **CRL LDAP**. Więcej informacji na ten temat zawiera sekcja [“Tworzenie i konfigurowanie menedżerów kolejek i obiektów”](#) na stronie 16.
- c) Powtórz poprzedni krok, aby utworzyć wymaganą liczbę obiektów informacji uwierzytelniającej.
- d) Utwórz listę nazw i dodaj do niej nazwy obiektów informacji uwierzytelniającej utworzonych w punktach 2 i 3.

Więcej informacji na ten temat zawiera [“Tworzenie i konfigurowanie menedżerów kolejek i obiektów”](#) na stronie 16.

- e) Kliknij prawym przyciskiem myszy menedżera kolejek, a następnie kliknij opcję **Właściwości**.
- f) Na stronie **SSL**, w polu **Lista nazw CRL** wpisz nazwę listy nazw utworzonej w punkcie 4.

g) Kliknij przycisk **OK**.

Wszystkie informacje typu CRL LDAP są teraz zapisywane w tabeli definicji kanału klienta.

h) Udostępnij klientowi tabelę definicji kanału klienta lub, jeśli używasz usług Windows Active Directory, zapisz informację z tabeli definicji kanału klienta w katalogu Active Directory.

Patrz komenda [setmqscp](#).

Do listy nazw można dodać maksymalnie 10 połączeń z alternatywnymi serwerami LDAP, aby zagwarantować ciągłość usługi w przypadku, gdy jeden lub więcej serwerów LDAP jest niedostępnych. Więcej informacji zawiera sekcja [Bezpieczeństwo](#).

Patrz także [Przegląd klientów MQI produktu IBM MQ](#).

- [OPCJA 4] Uwierzytelniaj certyfikaty za pomocą uwierzytelniania OCSP

Klient MQI produktu IBM MQ może zostać skonfigurowany w celu sprawdzania certyfikatów z użyciem modułu odpowiadającego OCSP. Niektóre środowiska klienckie nie obsługują sprawdzania odwołań OCSP, jednak wszystkie platformy serwerów obsługują definiowanie konfiguracji OCSP zapisywanej w pliku tabeli definicji kanału klienta.

a) Na serwerze IBM MQ, w programie IBM MQ Explorer rozwiń menedżer kolejek.

b) Utwórz nowy obiekt informacji uwierzytelniającej typu **OCSP**.

Więcej informacji na ten temat zawiera ["Tworzenie i konfigurowanie menedżerów kolejek i obiektów"](#) na stronie 16.

c) Powtórz poprzedni krok, aby utworzyć wymaganą liczbę obiektów informacji uwierzytelniającej OCSP.

d) Utwórz nową listę nazw i dodaj do niej nazwy obiektów informacji uwierzytelniającej OCSP utworzonych w punktach 2 i 3.

Więcej informacji na ten temat zawiera ["Tworzenie i konfigurowanie menedżerów kolejek i obiektów"](#) na stronie 16.

e) Kliknij prawym przyciskiem myszy menedżera kolejek, a następnie kliknij opcję **Właściwości**.

f) Na stronie **SSL**, w polu **Lista nazw odwołań** wpisz nazwę listy nazw utworzonej w punkcie 4.

g) Kliknij przycisk **OK**.

h) Ustaw tabelę definicji kanału klienta dostępną dla klienta.

Do listy nazw można dodać tylko jeden obiekt OCSP, ponieważ biblioteka gniazd może używać jednocześnie tylko jednego adresu URL modułu odpowiadającego OCSP. Więcej informacji zawiera sekcja [Bezpieczeństwo](#).

Patrz także [Przegląd klientów MQI produktu IBM MQ](#).

Zadania pokrewne

["Konfigurowanie zabezpieczeń TLS produktu IBM MQ"](#) na stronie 152

Aby skonfigurować zabezpieczenia TLS, należy skonfigurować protokół TLS dla każdego menedżera kolejek i każdego klienta używającego połączeń obsługujących protokół TLS.

["Konfigurowanie protokołu TLS w menedżerach kolejek"](#) na stronie 154

Po uruchomieniu interfejsu GUI IBM **strmqikm** (iKeyman) można go użyć do zarządzania certyfikatami TLS. Do uwierzytelniania certyfikatów można również użyć list CRL (Certificate Revocation Lists) lub uwierzytelniania OCSP.

Odsyłacze pokrewne

["Właściwości informacji uwierzytelniających"](#) na stronie 475

Istnieje możliwość ustawienia właściwości dla wszystkich typów obiektów informacji uwierzytelniających. Niektóre właściwości nie dotyczą wszystkich typów obiektów informacji uwierzytelniających, a pewne właściwości są charakterystyczne dla obiektów informacji uwierzytelniającej systemu z/OS.

Zarządzanie uprawnieniami obiektów za pomocą usługi autoryzacji

Usługa autoryzacji to instalowalna usługa pozwalająca na wyświetlanie uprawnień dostępu grup i użytkowników do obiektów produktu IBM MQ oraz zarządzanie tymi uprawnieniami. Do zarządzania tymi uprawnieniami można używać programu IBM MQ Explorer.

O tym zadaniu

Komponent usługi autoryzacji dostarczany wraz z produktem IBM MQ to Menedżer uprawnień do obiektów, ale do zarządzania uprawnieniami za pośrednictwem innych instalowalnych usług autoryzacji można użyć programu IBM MQ Explorer.

Usługa autoryzacji obsługuje listę kontroli dostępu (Access Control List - ACL) dla każdego obiektu IBM MQ, do którego dostęp jest kontrolowany przez tę usługę. Lista ACL zawiera listę wszystkich identyfikatorów grup, które mogą wykonać operacje na obiekcie. W przypadku systemu Windows lista ACL oprócz identyfikatorów grup może także zawierać identyfikatory użytkowników. Dzięki usłudze autoryzacji można nadać lub odebrać użytkownikom uprawnienia dostępu do menedżerów kolejek oraz obiektów.

Więcej informacji na temat zarządzania uprawnieniami do obiektów za pomocą menedżera uprawnień do obiektów zawierają sekcje [Menedżer uprawnień do obiektów \(OAM\)](#) i [Bezpieczeństwo](#).

Więcej informacji na temat nadawania uprawnień do menedżerów kolejek i obiektów znajdują się w następujących sekcjach:

- [Nadawanie uprawnień do tworzenia](#)
- [Nadawanie uprawnień do menedżera kolejek](#)
- [Nadawanie uprawnień do konkretnego obiektu](#)
- [Nadawanie uprawnień do wielu obiektów](#)

Pojęcia pokrewne

[“Uprawnienia, które można ustawić dla obiektów IBM MQ” na stronie 179](#)

Istnieje możliwość ustawienia uprawnień dla użytkowników lub grup uzyskujących dostęp do różnych obiektów produktu IBM MQ.

[“Rekordy uprawnień” na stronie 175](#)

Rekord uprawnień jest zestawem uprawnień do nazwanego obiektu, nadanych konkretnemu użytkownikowi lub grupie użytkowników.

[“Skumulowane uprawnienia” na stronie 174](#)

Skumulowane uprawnienia to wszystkie uprawnienia użytkownika lub grupy do wykonania operacji na obiekcie.

[“Użytkownicy i grupy \(jednostki\) w usłudze autoryzacji” na stronie 176](#)

W usłudze autoryzacji użytkownikom (określanym również jako jednostki główne, jeśli nazwa użytkownika jest w pełni kwalifikowana przy użyciu nazwy domeny) lub grupom użytkowników nadawane są uprawnienia dostępu do obiektów IBM MQ. W usłudze autoryzacji użytkownicy oraz grupy są określane jako jednostki. Aby jednostce nadać zbiór uprawnień, należy utworzyć rekord uprawnień.

Zadania pokrewne

[“Włączanie zainstalowanych wtyczek” na stronie 257](#)

Jeśli nowa wtyczka, która została zainstalowana w programie IBM MQ Explorer, nie została domyślnie włączona, można ją włączyć w oknie dialogowym Preferencje.

Nadawanie uprawnień do tworzenia

Aby utworzyć nowy obiekt menedżera kolejek, użytkownik wykonujący tę operację musi posiadać uprawnienia do tworzenia tego typu obiektu w menedżerze kolejek.

O tym zadaniu

Uprawnienie może zostać nadane grupie, do której należy użytkownik (w tym przypadku wszyscy użytkownicy w grupie otrzymują uprawnienie Utwórz) lub w przypadku menedżerów kolejek systemu Windows - indywidualnemu użytkownikowi.

Użytkownik może mieć uprawnienie do tworzenia dowolnego typu obiektu w menedżerze kolejek lub do tworzenia konkretnych typów obiektów, na przykład samych kanałów, kolejek lub obiektów nastuchiwania.

Należy zauważyć, że możliwość tworzenia kolejki pośrednio nadaje pełne prawa administracyjne. Uprawnienia do tworzenia nie należy nadawać zwykłym użytkownikom lub aplikacjom.

Aby nadać uprawnienia grupie lub użytkownikowi do tworzenia obiektów w menedżerze kolejek, wykonaj następujące kroki:

Procedura

1. W widoku Navigator kliknij prawym przyciskiem myszy menedżer kolejek, a następnie kliknij opcję **Uprawnienia do obiektu > Zarządzaj uprawnieniami do tworzenia...** Zostanie otwarte okno dialogowe Zarządzanie uprawnieniami do tworzenia.
2. Tylko menedżery kolejek Windows: jeśli są nadawane uprawnienia dla pojedynczego użytkownika, kliknij kartę **Użytkownicy**.
3. Kliknij **Nowy...** Zostanie otwarte okno dialogowe Dodawanie uprawnień.
4. Wpisz nazwę grupy lub użytkownika.
5. Zaznacz pola wyboru obiektów, dla których chcesz nadać uprawnienie Utwórz, a następnie kliknij przycisk **OK**.

Wyniki

Rekord uprawnień dla grupy lub użytkownika jest dodawany do tabeli oraz wyświetlane są nadane uprawnienia Utwórz.

Jeśli grupa lub użytkownik posiada już uprawnienie Utwórz dla obiektów menedżera kolejek, wybierz istniejący rekord uprawnień i edytuj jego zawartość. W przypadku dodania nowego rekordu uprawnień użytkownika lub grupy, która posiada rekord uprawnień do obiektu, w podpowiedzi należy potwierdzić zamiar zastąpienia istniejącego rekordu uprawnień.

Pojęcia pokrewne

[“Użytkownicy i grupy \(jednostki\) w usłudze autoryzacji” na stronie 176](#)

W usłudze autoryzacji użytkownikom (określanym również jako jednostki główne, jeśli nazwa użytkownika jest w pełni kwalifikowana przy użyciu nazwy domeny) lub grupom użytkowników nadawane są uprawnienia dostępu do obiektów IBM MQ. W usłudze autoryzacji użytkownicy oraz grupy są określane jako jednostki. Aby jednostce nadać zbiór uprawnień, należy utworzyć rekord uprawnień.

[“Uprawnienia, które można ustawić dla obiektów IBM MQ” na stronie 179](#)

Istnieje możliwość ustawienia uprawnień dla użytkowników lub grup uzyskujących dostęp do różnych obiektów produktu IBM MQ.

Zadania pokrewne

[“Nadawanie uprawnień do menedżera kolejek” na stronie 164](#)

W celu wykonywania działań na menedżerze kolejek użytkownik musi posiadać odpowiednie uprawnienia.

[“Nadawanie uprawnień do konkretnego obiektu” na stronie 165](#)

Użytkownik musi posiadać odpowiednie uprawnienia umożliwiające wykonanie operacji na obiektach, na przykład przeglądanie komunikatów w kolejce.

[“Nadawanie uprawnień do wielu obiektów” na stronie 166](#)

Użytkownik musi posiadać odpowiednie uprawnienia umożliwiające wykonanie operacji na obiektach, na przykład przeglądanie komunikatów w kolejce. Można nadać taki sam zestaw uprawnień do wielu obiektów w menedżerze kolejek poprzez użycie profili ogólnych.

Nadawanie uprawnień opartych na rolach do menedżera kolejek

Użytkownik musi mieć odpowiednie uprawnienia umożliwiające wykonywanie operacji na obiektach. Uprawnienia te można przypisywać indywidualnie, ale jeśli użytkownik potrzebuje uprawnień dostępu tylko do odczytu lub pełnych uprawnień administratora do wszystkich obiektów udostępnianych przez menedżer kolejek, można je nadać, wykonując jedną czynność.

O tym zadaniu

Uwaga: Ta procedura pozwala na nadanie żądanych uprawnień jako dodatkowych w stosunku do tych, które użytkownik lub grupa już ma. Jeśli dla użytkownika lub grupy zostaną nadane prawa dostępu tylko do odczytu, dany użytkownik lub grupa nie stracą istniejących uprawnień administracyjnych.

Aby nadać grupie lub użytkownikowi uprawnienia do dostępu tylko do odczytu lub pełne uprawnienia administratora do wszystkich obiektów udostępnianych przez menedżer kolejek, wykonaj następujące kroki.

Procedura

1. W widoku Navigator kliknij prawym przyciskiem myszy menedżer kolejek, a następnie kliknij opcję **Uprawnienia do obiektu > Dodaj uprawnienia oparte na rolach...** Zostanie otwarte okno dialogowe Dodawanie uprawnień opartych na rolach.
2. Tylko menedżery kolejek Windows: jeśli są nadawane uprawnienia dla pojedynczego użytkownika, kliknij opcję **Użytkownik** i wprowadź nazwę użytkownika.
3. W przypadku nadawania uprawnień grupie kliknij opcję **Grupa** i wprowadź nazwę grupy.
4. Wybierz odpowiedni przełącznik, aby nadać uprawnienia dostępu tylko do odczytu lub pełne uprawnienia administratora.
5. Aby zezwolić użytkownikowi lub grupie na przeglądanie komunikatów w kolejkach udostępnianych przez menedżer kolejek, zaznacz pole wyboru **Zezwalaj na odczytywanie komunikatów w kolejkach**.
6. Równoważne komendy nadawania żądanych uprawnień są wyświetlane na panelu **Podgląd komendy**. Jedną lub więcej komend można skopiować, a następnie wkleić do skryptu lub wiersza komend.
7. Kliknij przycisk **OK**.

Wyniki

Żądane uprawnienia zostaną nadane użytkownikowi lub grupie.

Uwaga: W systemie IBM i zezwolenie użytkownikowi na uruchomienie wygenerowanej komendy może wymagać również zmiany uprawnień dostępu. Można to zrobić za pomocą komendy **GRTOBJAUT**.

Pojęcia pokrewne

“Użytkownicy i grupy (jednostki) w usłudze autoryzacji” na stronie 176

W usłudze autoryzacji użytkownikom (określanym również jako jednostki główne, jeśli nazwa użytkownika jest w pełni kwalifikowana przy użyciu nazwy domeny) lub grupom użytkowników nadawane są uprawnienia dostępu do obiektów IBM MQ. W usłudze autoryzacji użytkownicy oraz grupy są określane jako jednostki. Aby jednostce nadać zbiór uprawnień, należy utworzyć rekord uprawnień.

Zadania pokrewne

“Nadawanie uprawnień do konkretnego obiektu” na stronie 165

Użytkownik musi posiadać odpowiednie uprawnienia umożliwiające wykonanie operacji na obiektach, na przykład przeglądanie komunikatów w kolejce.

“Nadawanie uprawnień do wielu obiektów” na stronie 166

Użytkownik musi posiadać odpowiednie uprawnienia umożliwiające wykonanie operacji na obiektach, na przykład przeglądanie komunikatów w kolejce. Można nadać taki sam zestaw uprawnień do wielu obiektów w menedżerze kolejek poprzez użycie profili ogólnych.

“Nadawanie uprawnienia do tworzenia” na stronie 161

Aby utworzyć nowy obiekt menedżera kolejek, użytkownik wykonujący tę operację musi posiadać uprawnienia do tworzenia tego typu obiektu w menedżerze kolejek.

“Nadawanie uprawnień do połączenia z menedżerem kolejek” na stronie 167

Zanim użytkownik uzyska dostęp do obiektów menedżera kolejek, musi połączyć się z menedżerem kolejek. Użytkownik musi tym samym posiadać odpowiednie uprawnienia do połączenia z menedżerem kolejek.

Nadawanie uprawnień do menedżera kolejek

W celu wykonywania działań na menedżerze kolejek użytkownik musi posiadać odpowiednie uprawnienia.

O tym zadaniu

Użytkownik może posiadać uprawnienia do wykonywania na menedżerze kolejek dowolnych działań lub jedynie określonych działań; na przykład mogą to być uprawnienia do połączenia z menedżerem kolejek, do usunięcia menedżera kolejek lub do wyświetlania atrybutów menedżera kolejek.

Aby nadać grupie lub użytkownikowi uprawnienia do wykonywania działań na menedżerze kolejek, wykonaj następujące kroki.

Procedura

1. W widoku Navigator kliknij prawym przyciskiem myszy menedżer kolejek, a następnie kliknij opcję **Uprawnienia do obiektu > Zarządzaj rekordami uprawnień menedżera kolejek...** Zostanie otwarte okno dialogowe Zarządzanie rekordami uprawnień.
2. Tylko menedżery kolejek Windows: jeśli są nadawane uprawnienia dla pojedynczego użytkownika, kliknij kartę **Użytkownicy**.
3. Kliknij **Nowy...** Zostanie otwarte okno dialogowe Dodawanie uprawnień.
4. Wpisz nazwę grupy lub użytkownika.
5. Zaznacz pola wyboru odpowiadające uprawnieniom, które mają zostać nadane, a następnie kliknij opcję **OK**.

Wyniki

Do tabeli zostanie dodany rekord uprawnień użytkownika lub grupy, w którym wyświetlone są nadane uprawnienia.

Jeśli użytkownik lub grupa posiada uprawnienia do menedżera kolejek, zmień istniejący rekord uprawnień. W przypadku dodania nowego rekordu uprawnień użytkownika lub grupy, która posiada rekord uprawnień do obiektu, w odpowiedzi należy potwierdzić zamiar zastąpienia istniejącego rekordu uprawnień.

Pojęcia pokrewne

“Użytkownicy i grupy (jednostki) w usłudze autoryzacji” na stronie 176

W usłudze autoryzacji użytkownikom (określanym również jako jednostki główne, jeśli nazwa użytkownika jest w pełni kwalifikowana przy użyciu nazwy domeny) lub grupom użytkowników nadawane są uprawnienia dostępu do obiektów IBM MQ. W usłudze autoryzacji użytkownicy oraz grupy są określane jako jednostki. Aby jednostce nadać zbiór uprawnień, należy utworzyć rekord uprawnień.

“Uprawnienia, które można ustawić dla obiektów IBM MQ” na stronie 179

Istnieje możliwość ustawienia uprawnień dla użytkowników lub grup uzyskujących dostęp do różnych obiektów produktu IBM MQ.

Zadania pokrewne

“Nadawanie uprawnień do konkretnego obiektu” na stronie 165

Użytkownik musi posiadać odpowiednie uprawnienia umożliwiające wykonanie operacji na obiektach, na przykład przeglądanie komunikatów w kolejce.

“Nadawanie uprawnień do wielu obiektów” na stronie 166

Użytkownik musi posiadać odpowiednie uprawnienia umożliwiające wykonanie operacji na obiektach, na przykład przeglądanie komunikatów w kolejce. Można nadać taki sam zestaw uprawnień do wielu obiektów w menedżerze kolejek poprzez użycie profili ogólnych.

[“Nadawanie uprawnień do tworzenia” na stronie 161](#)

Aby utworzyć nowy obiekt menedżera kolejek, użytkownik wykonujący tę operację musi posiadać uprawnienia do tworzenia tego typu obiektu w menedżerze kolejek.

Nadawanie uprawnień do konkretnego obiektu

Użytkownik musi posiadać odpowiednie uprawnienia umożliwiające wykonanie operacji na obiektach, na przykład przeglądanie komunikatów w kolejce.

O tym zadaniu

Aby nadać użytkownikowi lub grupie użytkowników uprawnienia do wykonywania działań na określonym obiekcie, wykonaj następujące kroki.

Procedura

1. W widoku zawartości kliknij prawym przyciskiem myszy obiekt, a następnie kliknij opcję **Uprawnienia do obiektu** > **Zarządzanie rekordami uprawnień**. Zostanie otwarte okno dialogowe Zarządzanie rekordami uprawnień.
2. Rozwiń folder **Konkretne profile**. Wyświetlany jest tylko jeden profil, ponieważ tylko jeden profil może wykazywać zgodność z jednym obiektem. Po otwarciu w folderze znajdującym się w widoku Nawigator okna dialogowego Zarządzanie rekordami uprawnień wyświetlany jest konkretny profil dla poszczególnych obiektów w folderze **Konkretne profile**.
3. Kliknij profil wyświetlony w folderze **Konkretne profile**. Wyświetlone są rekordy nadanych uprawnień do obiektu.
4. Tylko menedżery kolejek Windows: jeśli są nadawane uprawnienia dla pojedynczego użytkownika, kliknij kartę **Użytkownicy**.
5. Kliknij **Nowy...** Zostanie otwarte okno dialogowe Dodawanie uprawnień.
6. Wpisz nazwę grupy lub użytkownika.
7. Zaznacz pola wyboru odpowiadające uprawnieniom do obiektu, które mają zostać nadane, a następnie kliknij opcję **OK**.

Wyniki

Do tabeli zostanie dodany rekord uprawnień użytkownika lub grupy, w którym wyświetlone są nadane uprawnienia.

Jeśli użytkownik lub grupa posiadają już jakieś uprawnienia do obiektu, wybierz i edytuj istniejący rekord uprawnień. W przypadku dodania nowego rekordu uprawnień użytkownika lub grupy, która posiada rekord uprawnień do obiektu, w podpowiedzi należy potwierdzić zamiar zastąpienia istniejącego rekordu uprawnień.

Pojęcia pokrewne

[“Profile ogólne i konkretne” na stronie 177](#)

Podczas zarządzania uprawnieniami do folderu lub obiektu (na przykład do folderu Kolejki) za pomocą okna dialogowego Zarządzanie rekordami uprawnień uprawnienia nadawane są względem profili zamiast względem konkretnych obiektów.

[“Użytkownicy i grupy \(jednostki\) w usłudze autoryzacji” na stronie 176](#)

W usłudze autoryzacji użytkownikom (określanym również jako jednostki główne, jeśli nazwa użytkownika jest w pełni kwalifikowana przy użyciu nazwy domeny) lub grupom użytkowników nadawane są uprawnienia dostępu do obiektów IBM MQ. W usłudze autoryzacji użytkownicy oraz grupy są określane jako jednostki. Aby jednostce nadać zbiór uprawnień, należy utworzyć rekord uprawnień.

[“Uprawnienia, które można ustawić dla obiektów IBM MQ” na stronie 179](#)

Istnieje możliwość ustawienia uprawnień dla użytkowników lub grup uzyskujących dostęp do różnych obiektów produktu IBM MQ.

Zadania pokrewne

[“Nadawanie uprawnień do wielu obiektów” na stronie 166](#)

Użytkownik musi posiadać odpowiednie uprawnienia umożliwiające wykonanie operacji na obiektach, na przykład przeglądanie komunikatów w kolejce. Można nadać taki sam zestaw uprawnień do wielu obiektów w menedżerze kolejek poprzez użycie profili ogólnych.

“Nadawanie uprawnień do tworzenia” na stronie 161

Aby utworzyć nowy obiekt menedżera kolejek, użytkownik wykonujący tę operację musi posiadać uprawnienia do tworzenia tego typu obiektu w menedżerze kolejek.

Nadawanie uprawnień do wielu obiektów

Użytkownik musi posiadać odpowiednie uprawnienia umożliwiające wykonanie operacji na obiektach, na przykład przeglądanie komunikatów w kolejce. Można nadać taki sam zestaw uprawnień do wielu obiektów w menedżerze kolejek poprzez użycie profili ogólnych.

O tym zadaniu

Aby nadać użytkownikowi lub grupie taki sam zestaw uprawnień do wielu obiektów, wykonaj następujące kroki.

Procedura

1. W widoku nawigatora w menedżerze kolejek będącym hostem obiektów kliknij prawym przyciskiem myszy folder zawierający obiekty, a następnie kliknij opcję **Uprawnienia do obiektu > Zarządzanie rekordami uprawnień**. Zostanie otwarte okno dialogowe Zarządzanie rekordami uprawnień.
2. Możesz użyć istniejącego profilu ogólnego lub utworzyć nowy profil ogólny:
 - Jeśli istnieje profil ogólny pasujący do obiektu, rozwiń folder **Profile ogólne**, kliknij profil ogólny, a następnie kliknij opcję **Nowy > Uprawnienia użytkownika** lub **Nowy > Uprawnienia grupy**. Zostanie otwarte okno dialogowe Dodawanie uprawnień.
 - Jeśli nie istnieje profil ogólny pasujący do obiektu, kliknij prawym przyciskiem myszy folder **Profile ogólne**, a następnie kliknij opcję **Nowy > Uprawnienia użytkownika przy użyciu nowego profilu** lub **Nowy > Uprawnienia grupowe przy użyciu nowego profilu**. Zostanie otwarte okno dialogowe Dodaj, używając profilu ogólnego.
3. Podaj nazwę użytkownika lub grupy.
4. Podaj nazwę profilu z użyciem znaków zastępczych. Nazwa profilu musi być zgodna z nazwami wszystkich obiektów, do których dany profil ma zostać zastosowany.
5. Zaznacz pola wyboru uprawnień do obiektów, które chcesz nadać, a następnie kliknij przycisk **OK**.

Wyniki

Rekord uprawnień dla użytkownika lub grupy jest dodawany do tabeli oraz wyświetlane są nadane uprawnienia.

Jeśli użytkownik lub grupa posiadają już jakieś uprawnienia do obiektu, wybierz i edytuj istniejący rekord uprawnień. W przypadku dodania nowego rekordu uprawnień użytkownika lub grupy, która posiada rekord uprawnień do obiektu, w podpowiedzi należy potwierdzić zamiar zastąpienia istniejącego rekordu uprawnień.

Pojęcia pokrewne

“Profile ogólne i konkretne” na stronie 177

Podczas zarządzania uprawnieniami do folderu lub obiektu (na przykład do folderu Kolejki) za pomocą okna dialogowego Zarządzanie rekordami uprawnień uprawnienia nadawane są względem profili zamiast względem konkretnych obiektów.

“Użytkownicy i grupy (jednostki) w usłudze autoryzacji” na stronie 176

W usłudze autoryzacji użytkownikom (określanym również jako jednostki główne, jeśli nazwa użytkownika jest w pełni kwalifikowana przy użyciu nazwy domeny) lub grupom użytkowników nadawane są uprawnienia dostępu do obiektów IBM MQ. W usłudze autoryzacji użytkownicy oraz grupy są określane jako jednostki. Aby jednostce nadać zbiór uprawnień, należy utworzyć rekord uprawnień.

“Uprawnienia, które można ustawić dla obiektów IBM MQ” na stronie 179

Istnieje możliwość ustawienia uprawnień dla użytkowników lub grup uzyskujących dostęp do różnych obiektów produktu IBM MQ.

Zadania pokrewne

“Nadawanie uprawnień do konkretnego obiektu” na stronie 165

Użytkownik musi posiadać odpowiednie uprawnienia umożliwiające wykonanie operacji na obiektach, na przykład przeglądanie komunikatów w kolejce.

Odsyłacze pokrewne

“Znaki zastępcze używane w profilach ogólnych” na stronie 185

W profilach ogólnych można używać znaków wieloznacznych.

Nadawanie uprawnień do połączenia z menedżerem kolejek

Zanim użytkownik uzyska dostęp do obiektów menedżera kolejek, musi połączyć się z menedżerem kolejek. Użytkownik musi tym samym posiadać odpowiednie uprawnienia do połączenia z menedżerem kolejek.

O tym zadaniu

Uprawnienia nadane użytkownikowi do obiektów menedżera kolejek nie są ważne, jeśli użytkownik nie może się połączyć z menedżerem kolejek.

Podczas podglądu rekordów uprawnień obiektów w menedżerze kolejek, dla którego użytkownik nie posiada uprawnień Połącz, w oknie dialogowym wyszukiwania skumulowanych uprawnień wyświetlany jest komunikat ostrzegający o tym, że uprawnienia nie mają znaczenia do momentu nadania uprawnień Połącz użytkownikowi lub grupie, do której należy użytkownik.

Aby nadać użytkownikowi lub grupie uprawnienie Połącz dla menedżera kolejek, wykonaj następujące kroki.

Procedura

1. W widoku Navigator kliknij prawym przyciskiem myszy menedżer kolejek, a następnie kliknij opcję **Uprawnienia do obiektu > Zarządzaj rekordami uprawnień menedżera kolejek...** Zostanie otwarte okno dialogowe Zarządzanie rekordami uprawnień.
2. Podświetl rekord dla użytkownika lub grupy, do której ma zostać dodane uprawnienie Połącz, a następnie kliknij przycisk **Edytuj...** Zostanie otwarte okno dialogowe Edycja uprawnień.
3. Zaznacz pole wyboru **Połącz** i kliknij przycisk **OK**.

Wyniki

Użytkownik ma teraz możliwość połączenia z menedżerem kolejek. Nadane uprawnienia wykorzystywane są, kiedy użytkownik uzyskuje dostęp do obiektów menedżera kolejek.

Pojęcia pokrewne

“Uprawnienia, które można ustawić dla obiektów IBM MQ” na stronie 179

Istnieje możliwość ustawienia uprawnień dla użytkowników lub grup uzyskujących dostęp do różnych obiektów produktu IBM MQ.

Zadania pokrewne

“Nadawanie uprawnień do menedżera kolejek” na stronie 164

W celu wykonywania działań na menedżerze kolejek użytkownik musi posiadać odpowiednie uprawnienia.

“Nadawanie uprawnień do konkretnego obiektu” na stronie 165

Użytkownik musi posiadać odpowiednie uprawnienia umożliwiające wykonanie operacji na obiektach, na przykład przeglądanie komunikatów w kolejce.

“Nadawanie uprawnień do wielu obiektów” na stronie 166

Użytkownik musi posiadać odpowiednie uprawnienia umożliwiające wykonanie operacji na obiektach, na przykład przeglądanie komunikatów w kolejce. Można nadać taki sam zestaw uprawnień do wielu obiektów w menedżerze kolejek poprzez użycie profili ogólnych.

“Nadawanie uprawnień do tworzenia” na stronie 161

Aby utworzyć nowy obiekt menedżera kolejek, użytkownik wykonujący tę operację musi posiadać uprawnienia do tworzenia tego typu obiektu w menedżerze kolejek.

Porównanie uprawnień dwóch jednostek

Dzięki usłudze autoryzacji można porównać uprawnienia nadane dwóm grupom użytkowników.

O tym zadaniu

Przykładem uprawnień, które można porównać, są uprawnienia grupy AppDev6 i uprawnienia grupy SysDev6 w kolejce Q_STOCKS_5.

W przypadku menedżera kolejek systemu Windows można także porównać uprawnienia nadane dwóm indywidualnym użytkownikom lub porównać uprawnienia grupy z uprawnieniami indywidualnego użytkownika.

Aby porównać uprawnienia dwóch grup lub użytkowników, wykonaj następujące kroki:

Procedura

1. W widoku Zawartość kliknij prawym przyciskiem myszy obiekt, do którego mają uprawnienia dwie grupy lub użytkownicy, a następnie kliknij opcję **Uprawnienia do obiektu > Zarządzaj rekordami uprawnień...** Zostanie otwarte okno dialogowe Zarządzanie rekordami uprawnień.
2. Kliknij profil (profil ogólny lub określony) zgodny z obiektem, do którego dwie grupy lub dwóch użytkowników posiada uprawnienia. Zostaną wyświetlone rekordy uprawnień przypisane do profilu.
3. Kliknij rekord uprawnień jednej z grup lub jednego z użytkowników, a następnie kliknij opcję **Porównaj**. Zostanie otworzone okno dialogowe porównania rekordów uprawnień.
4. Podaj nazwę grupy lub użytkownika, dla których ma nastąpić porównanie uprawnień, a następnie kliknij opcję **Porównaj**. W tabeli wyświetlane są dwie grupy lub dwóch użytkowników wraz z uprawnieniami.
5. Opcjonalnie: aby wyświetlić wyłącznie uprawnienia różniące się ustawieniami, zaznacz pole wyboru **Pokaż tylko różnice**. Uprawnienia wspólne dla obu grup lub użytkowników są ukrywane, tak aby różnice były lepiej widoczne. Na następującym rysunku w oknie dialogowym porównania rekordów uprawnień pokazane jest, że jedyne różnice między rekordami uprawnień użytkownika o nazwie User500 i grupy o nazwie AppDev6 stanowią uprawnienia Przeglądaj, Pobierz, Zapytaj i Ustaw jawnie nadane grupie AppDev6, a nienadane użytkownikowi User500.

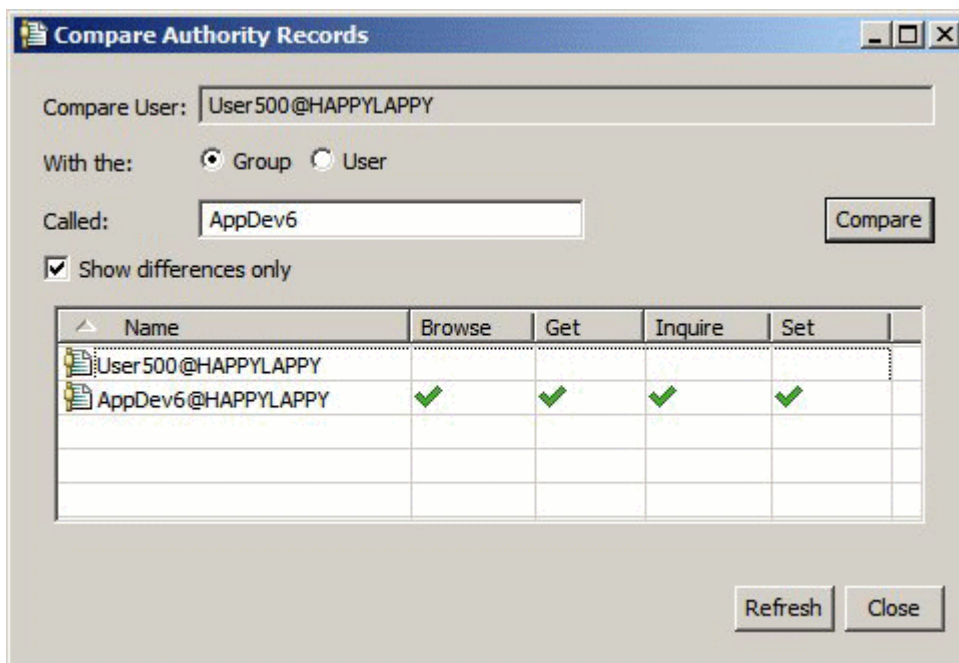

Wyniki

W oknie dialogowym wyświetlone są wyłącznie rekordy uprawnień jednostki do obiektu. W oknie dialogowym nie są wyświetlane uprawnienia, które użytkownik lub grupa mogłyby dziedziczyć z innych źródeł (skumulowane uprawnienia). Więcej informacji na temat porównywania skumulowanych uprawnień znajduje się w sekcji [Porównywanie skumulowanych uprawnień dwóch jednostek](#).

Pojęcia pokrewne

“Użytkownicy i grupy (jednostki) w usłudze autoryzacji” na stronie 176

W usłudze autoryzacji użytkownikom (określanym również jako jednostki główne, jeśli nazwa użytkownika jest w pełni kwalifikowana przy użyciu nazwy domeny) lub grupom użytkowników nadawane są uprawnienia dostępu do obiektów IBM MQ. W usłudze autoryzacji użytkownicy oraz grupy są określane jako jednostki. Aby jednostce nadać zbiór uprawnień, należy utworzyć rekord uprawnień.

Zadania pokrewne

“Nadawanie uprawnień do konkretnego obiektu” na stronie 165

Użytkownik musi posiadać odpowiednie uprawnienia umożliwiające wykonanie operacji na obiektach, na przykład przeglądanie komunikatów w kolejce.

Porównanie skumulowanych uprawnień dwóch jednostek

Możesz porównać skumulowane uprawnienia do obiektu dwóch użytkowników, dwóch grup lub użytkownika i grupy.

O tym zadaniu

Aby porównać zakumulowane uprawnienia dwóch jednostek, wykonaj następujące kroki.

Procedura

1. Wyświetl skumulowane uprawnienia użytkownika lub grupy do obiektu. Więcej informacji na ten temat zawiera sekcja [Wyszukiwanie skumulowanych uprawnień jednostki do obiektu](#).
2. Kliknij wiersz tabeli skumulowanych uprawnień, aby go podświetlić, a następnie kliknij opcję **Porównaj**. Zostanie otwarte okno dialogowe porównania uprawnień skumulowanych.
3. Podaj nazwę lub typ jednostki, z którą ma nastąpić porównanie skumulowanych uprawnień, a następnie kliknij opcję **Porównaj**. W tabeli wyświetlane są dwa zestawy skumulowanych uprawnień.

4. Opcjonalnie: zaznacz pole wyboru **Pokaż tylko skumulowane różnice**, aby wyświetlić tylko różnice się uprawnienia. Na przykład na poniższym rysunku w oknie dialogowym porównania rekordów skumulowanych uprawnień pokazane jest, że jedyną różnicą wynikającą z porównania użytkownika o nazwie User500 i grupy o nazwie mqm jest posiadanie przez grupę mqm uprawnienia Wstaw.

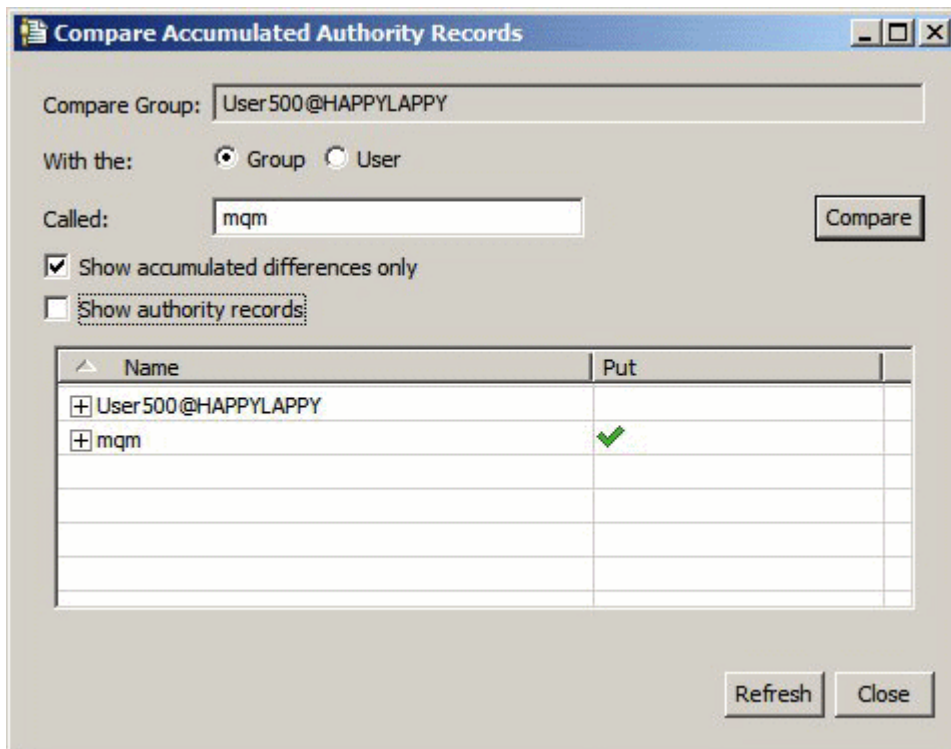

5. Opcjonalnie: zaznacz pole wyboru **Pokaż rekordy uprawnień**, aby rozwinąć oba zestawy skumulowanych uprawnień, aby wyświetlić rekordy uprawnień wchodzące w skład skumulowanych uprawnień.

Na poniższym rysunku znajduje się porównanie użytkownika o nazwie User500 oraz grupy o nazwie mqm z wyświetlonymi rekordami uprawnień.

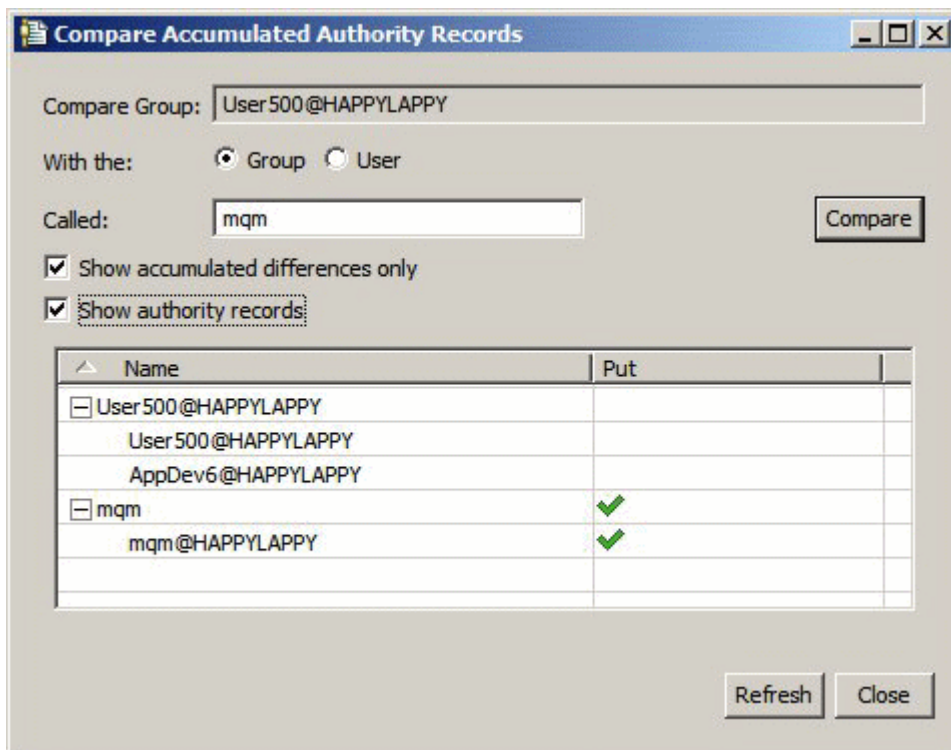

Wyniki

W oknie dialogowym znajdują się skumulowane uprawnienia oraz rekordy uprawnień wchodzące w skład skumulowanych uprawnień. W tym oknie dialogowym nie można edytować rekordów uprawnień.

Pojęcia pokrewne

“Skumulowane uprawnienia” na stronie 174

Skumulowane uprawnienia to wszystkie uprawnienia użytkownika lub grupy do wykonania operacji na obiekcie.

“Użytkownicy i grupy (jednostki) w usłudze autoryzacji” na stronie 176

W usłudze autoryzacji użytkownikom (określanym również jako jednostki główne, jeśli nazwa użytkownika jest w pełni kwalifikowana przy użyciu nazwy domeny) lub grupom użytkowników nadawane są uprawnienia dostępu do obiektów IBM MQ. W usłudze autoryzacji użytkownicy oraz grupy są określane jako jednostki. Aby jednostce nadać zbiór uprawnień, należy utworzyć rekord uprawnień.

Zadania pokrewne

“Porównanie uprawnień dwóch jednostek” na stronie 168

Dzięki usłudze autoryzacji można porównać uprawnienia nadane dwóm grupom użytkowników.

Wyszukiwanie uprawnień użytkownika lub grupy do obiektu

Można przeszukać usługi autoryzacji w celu znalezienia rekordów uprawnień lub skumulowanych uprawnień, które zostały udzielone grupom lub użytkownikom (jednostkom) do obiektów menedżera kolejek. Jeśli grupa lub użytkownik nie posiadają rekordów uprawnień do określonych obiektów, nie są wyświetlane żadne rezultaty.

O tym zadaniu

Aby znaleźć te uprawnienia, wykonaj następujące kroki.

Procedura

1. W widoku nawigatora kliknij prawym przyciskiem myszy menedżer kolejek, a następnie kliknij opcję **Uprawnienia do obiektu > Znajdź uprawnienia**. Zostanie otwarte okno dialogowe wyszukiwania uprawnień.
2. Wybierz typ informacji, które mają zostać wyświetlone:
 - Aby wyświetlić uprawnienia, które zostały jawnie udzielone grupie lub użytkownikowi, kliknij opcję **Rekordy uprawnień**.
 - Aby wyświetlić uprawnienia, które zostały zgromadzone dla grupy lub użytkownika, kliknij opcję **Zgromadzone uprawnienia**.
3. W polu **Typ jednostki** wybierz jednostkę, dla której wyszukiwane są uprawnienia:
 - Aby wyświetlić uprawnienia określonego użytkownika, kliknij opcję **Użytkownik**. Jeśli została wybrana opcja **Rekordy uprawnień**, ta opcja jest dostępna wyłącznie dla menedżerów kolejek systemu Windows.
 - Aby wyświetlić uprawnienia określonej grupy użytkowników, kliknij opcję **Grupa**.
 - Aby wyświetlić uprawnienia grupy lub użytkownika o określonej nazwie, kliknij opcję **Użytkownik lub grupa**. Ta opcja jest dostępna wyłącznie dla menedżerów kolejek systemu Windows.
 - Aby wyświetlić uprawnienia dla wszystkich użytkowników, kliknij opcję **Wszyscy użytkownicy**. Ta opcja jest dostępna wyłącznie dla menedżerów kolejek systemu Windows.
 - Aby wyświetlić uprawnienia wszystkich grup, kliknij opcję **Wszystkie grupy**.
 - Aby wyświetlić uprawnienia wszystkich jednostek, kliknij opcję **Wszyscy użytkownicy i grupy**. Ta opcja jest dostępna wyłącznie dla menedżerów kolejek systemu Windows.
4. W polu **Nazwa jednostki** wpisz nazwę jednostki.
5. W polu **Typ obiektu** wybierz typ obiektu, do którego nadawane są uprawnienia.
6. W polu **Typ profilu** wybierz typ profilu, któremu musi odpowiadać nazwa obiektu:

- Aby odnaleźć uprawnienia do określonego obiektu, kliknij opcję **Określony profil**.
 - Aby odnaleźć uprawnienia do wielu obiektów, kliknij opcję **Profil ogólny**. Profil ogólny musi istnieć.
7. W polu **Nazwa profilu** wpisz nazwę profilu, któremu musi odpowiadać nazwa obiektu.
8. Kliknij przycisk **Znajdź**.

Wyniki

Rekordy uprawnień lub uprawnienia skumulowane wyświetlane są w tabeli.

Można edytować lub usuwać rekordy uprawnień wyświetlane w tabeli. Usunięcie rekordu uprawnienia może jednak spowodować odebranie uprawnienia użytkownikowi lub grupie (lub dowolnemu użytkownikowi w grupie) przypisanego do tego rekordu.

Pojęcia pokrewne

“Skumulowane uprawnienia” na stronie 174

Skumulowane uprawnienia to wszystkie uprawnienia użytkownika lub grupy do wykonania operacji na obiekcie.

“Profile ogólne i konkretne” na stronie 177

Podczas zarządzania uprawnieniami do folderu lub obiektu (na przykład do folderu Kolejki) za pomocą okna dialogowego Zarządzanie rekordami uprawnień uprawnienia nadawane są względem profili zamiast względem konkretnych obiektów.

“Użytkownicy i grupy (jednostki) w usłudze autoryzacji” na stronie 176

W usłudze autoryzacji użytkownikom (określanym również jako jednostki główne, jeśli nazwa użytkownika jest w pełni kwalifikowana przy użyciu nazwy domeny) lub grupom użytkowników nadawane są uprawnienia dostępu do obiektów IBM MQ. W usłudze autoryzacji użytkownicy oraz grupy są określane jako jednostki. Aby jednostce nadać zbiór uprawnień, należy utworzyć rekord uprawnień.

Zadania pokrewne

“Nadawanie uprawnień do konkretnego obiektu” na stronie 165

Użytkownik musi posiadać odpowiednie uprawnienia umożliwiające wykonanie operacji na obiektach, na przykład przeglądanie komunikatów w kolejce.

“Nadawanie uprawnień do wielu obiektów” na stronie 166

Użytkownik musi posiadać odpowiednie uprawnienia umożliwiające wykonanie operacji na obiektach, na przykład przeglądanie komunikatów w kolejce. Można nadać taki sam zestaw uprawnień do wielu obiektów w menedżerze kolejek poprzez użycie profili ogólnych.

“Nadawanie uprawnień do menedżera kolejek” na stronie 164

W celu wykonywania działań na menedżerze kolejek użytkownik musi posiadać odpowiednie uprawnienia.

Wyszukiwanie skumulowanych uprawnień jednostki do obiektu

Istnieje możliwość wyszukania oraz włączenia widoku skumulowanych uprawnień jednostki. Zakumulowany efekt uprawnień jednostki do obiektu ma wpływ na to, czy jednostka może wykonywać operacje na obiekcie.

O tym zadaniu

Podczas podglądu rekordów uprawnień utworzonych dla określonego obiektu (na przykład kolejki o nazwie Q2) w oknie dialogowym zarządzania rekordami uprawnień, można sprawdzić, które uprawnienia zostały jawnie nadane użytkownikom lub grupom (jednostkom) do tego obiektu. Można także sprawdzić, który profil ogólny ma zastosowanie do tego obiektu i czy jednostka posiada rekord uprawnień dowolnego profilu ogólnego. Nie można w prosty sposób włączyć widoku efektów tych uprawnień, który wpływa na to, czy jednostka może wykonywać operacje na obiekcie.

Możesz wyszukać oraz włączyć widok skumulowanych uprawnień jednostki do obiektu, korzystając z następujących sposobów:

- W oknie dialogowym Zarządzanie rekordami uprawnień kliknij rekord uprawnień dla jednostki, a następnie kliknij przycisk **Skumulowane uprawnienia...** Więcej informacji na temat otwierania okna

dialogowego Zarządzanie rekordami uprawnień można znaleźć w sekcji [“Nadawanie uprawnień do konkretnego obiektu”](#) na stronie 165 lub [“Nadawanie uprawnień do wielu obiektów”](#) na stronie 166.

- W widoku zawartości kliknij prawym przyciskiem myszy obiekt, a następnie kliknij opcję **Uprawnienia do obiektu > Znajdź skumulowane uprawnienia...**
- W widoku Navigator kliknij prawym przyciskiem myszy menedżer kolejek, a następnie kliknij opcję **Uprawnienia do obiektu > Znajdź uprawnienia...** Więcej informacji na temat wyszukiwania skumulowanych uprawnień w oknie dialogowym wyszukiwania uprawnień zawiera sekcja [Wyszukiwanie uprawnień użytkownika lub grupy do obiektu](#).

Skumulowane uprawnienia jednostki są wyświetlane w pierwszym wierszu tabeli. W kolejnych wierszach znajdują się rekordy uprawnień wchodzące w skład skumulowanych uprawnień. Jeśli jeden rekord uprawnień zawiera uprawnienia do wykonania konkretnej operacji (na przykład umieszczenia komunikatu w kolejce), skumulowane uprawnienia pozwalają jednostce na wykonanie tej operacji.

Możesz edytować jeden lub więcej rekordów uprawnień wchodzących w skład skumulowanych uprawnień. Możesz także usunąć rekord uprawnień w oknie dialogowym wyszukiwania skumulowanych uprawnień. Usunięcie rekordu uprawnienia może jednak spowodować odebranie uprawnienia użytkownikowi lub grupie (lub dowolnemu użytkownikowi w grupie) przypisanych do tego rekordu.

Pojęcia pokrewne

[“Skumulowane uprawnienia”](#) na stronie 174

Skumulowane uprawnienia to wszystkie uprawnienia użytkownika lub grupy do wykonania operacji na obiekcie.

[“Użytkownicy i grupy \(jednostki\) w usłudze autoryzacji”](#) na stronie 176

W usłudze autoryzacji użytkownikom (określanym również jako jednostki główne, jeśli nazwa użytkownika jest w pełni kwalifikowana przy użyciu nazwy domeny) lub grupom użytkowników nadawane są uprawnienia dostępu do obiektów IBM MQ. W usłudze autoryzacji użytkownicy oraz grupy są określane jako jednostki. Aby jednostce nadać zbiór uprawnień, należy utworzyć rekord uprawnień.

[“Profile ogólne i konkretne”](#) na stronie 177

Podczas zarządzania uprawnieniami do folderu lub obiektu (na przykład do folderu Kolejki) za pomocą okna dialogowego Zarządzanie rekordami uprawnień uprawnienia nadawane są względem profili zamiast względem konkretnych obiektów.

Zadania pokrewne

[“Nadawanie uprawnień do wielu obiektów”](#) na stronie 166

Użytkownik musi posiadać odpowiednie uprawnienia umożliwiające wykonanie operacji na obiektach, na przykład przeglądanie komunikatów w kolejce. Można nadać taki sam zestaw uprawnień do wielu obiektów w menedżerze kolejek poprzez użycie profili ogólnych.

[“Nadawanie uprawnień do konkretnego obiektu”](#) na stronie 165

Użytkownik musi posiadać odpowiednie uprawnienia umożliwiające wykonanie operacji na obiektach, na przykład przeglądanie komunikatów w kolejce.

Określenie przyczyny posiadania przez jednostkę danych uprawnień

Uprawnienia jednostki mogą być skumulowane z kilku źródeł, przydatna jest więc opcja określenia, który rekord uprawnień składa się na skumulowane uprawnienia jednostki.

O tym zadaniu

Po ustaleniu przyczyny, dla której jednostka ma określone uprawnienia, można zmienić zakumulowane uprawnienia w jednym lub kilku rekordach uprawnień.

Aby określić, dlaczego jednostka ma określone uprawnienia do obiektu, wykonaj następujące kroki:

Procedura

1. W widoku zawartości kliknij prawym przyciskiem myszy obiekt, a następnie kliknij opcję **Uprawnienia do obiektu > Znajdź skumulowane uprawnienia...** Zostanie otwarte okno dialogowe Znajdź skumulowane uprawnienia.

2. Wybierz typ jednostki oraz podaj jej nazwę. W tabeli zostały podane skumulowane uprawnienia jednostki oraz rekordy uprawnień wchodzące w skład skumulowanych uprawnień.
3. Sprawdź kolumnę uprawnień (na przykład kolumnę **Wstaw**), aby określić, który rekord uprawnień spowodował skumulowanie uprawnień.

Wyniki

Po określeniu, który rekord uprawnień jest częścią skumulowanych uprawnień grupy lub użytkownika, możesz edytować jeden lub więcej rekordów uprawnień w celu zmiany skumulowanych uprawnień (zmiany mogą być dziedziczone przez inne grupy i użytkowników).

Możesz także usunąć rekord uprawnień w oknie dialogowym wyszukiwania skumulowanych uprawnień. Usunięcie rekordu uprawnienia może jednak spowodować odebranie uprawnienia użytkownikowi lub grupie (lub dowolnemu użytkownikowi w grupie) przypisanych do tego rekordu.

Pojęcia pokrewne

[“Skumulowane uprawnienia” na stronie 174](#)

Skumulowane uprawnienia to wszystkie uprawnienia użytkownika lub grupy do wykonania operacji na obiekcie.

[“Użytkownicy i grupy \(jednostki\) w usłudze autoryzacji” na stronie 176](#)

W usłudze autoryzacji użytkownikom (określanym również jako jednostki główne, jeśli nazwa użytkownika jest w pełni kwalifikowana przy użyciu nazwy domeny) lub grupom użytkowników nadawane są uprawnienia dostępu do obiektów IBM MQ. W usłudze autoryzacji użytkownicy oraz grupy są określane jako jednostki. Aby jednostce nadać zbiór uprawnień, należy utworzyć rekord uprawnień.

Skumulowane uprawnienia

Skumulowane uprawnienia to wszystkie uprawnienia użytkownika lub grupy do wykonania operacji na obiekcie.

Uprawnienia mogą być nadane użytkownikowi z następujących źródeł:

- Rekord uprawnień do obiektu utworzony dla użytkownika (tylko w systemie Windows).
- Rekord uprawnień do obiektu utworzony dla grupy, do której należy użytkownik.
- Rekord uprawnień utworzony dla użytkownika na podstawie profilu ogólnego zgodnego z obiektem (tylko w systemie Windows).
- Rekord uprawnień utworzony dla grupy, do której należy użytkownik na podstawie profilu ogólnego zgodnego z obiektem.

Jeśli użytkownikowi zostaną nadane uprawnienia (na przykład uprawnienie do wstawienia komunikatów do kolejki o nazwie Q1) z jednego źródła, użytkownik posiada to uprawnienie, nawet jeśli rekordy uprawnień z innego źródła nie nadają tego uprawnienia. Na przykład na poniższym rysunku użytkownik o nazwie User500 należący do grupy AppDev6 nie posiada uprawnień do wstawienia komunikatów do kolejki Q1, ponieważ uprawnienie Wstaw nie zostało nadane użytkownikowi User500 lub grupie AppDev6. Użytkownik User500 ma uprawnienia do pobierania komunikatów z kolejki Q1, ponieważ uprawnienie Pobierz zostało nadane grupie AppDev6 i jest ono dziedziczone przez użytkownika User500.

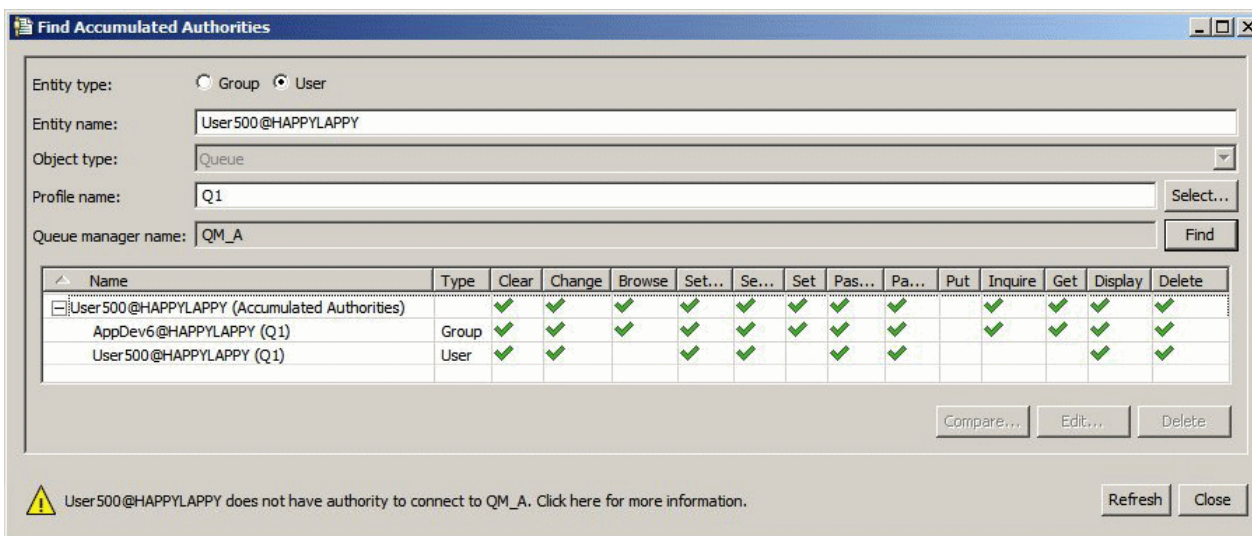

Na rysunku pierwszy wiersz tabeli w oknie dialogowym wyszukiwania skumulowanych uprawnień przedstawia skumulowane uprawnienia użytkownika User500. Kolejne dwa wiersze przedstawiają rekordy uprawnień wchodzące w skład skumulowanych uprawnień. W przypadku przedstawionym na rysunku rekordy uprawnień użytkownika User500 nie zawierają uprawnień Wstaw i Pobierz. Rekord uprawnień grupy AppDev6 zawiera natomiast uprawnienie Pobierz. Tym samym skumulowane uprawnienia dla użytkownika User500 pokazują, że posiada on uprawnienie Wstaw, ale nie posiada uprawnienia Pobierz dla kolejki Q1.

Komunikat ostrzegawczy w oknie dialogowym Wyszukiwanie skumulowanych uprawnień pokazuje, że pomimo iż użytkownik User500 posiada uprawnienia do wykonania operacji na kolejce Q1, nie posiada on uprawnień do połączenia z menedżerem kolejek będącym hostem kolejki Q1.

Pojęcia pokrewne

“Rekordy uprawnień” na stronie 175

Rekord uprawnień jest zestawem uprawnień do nazwanego obiektu, nadanych konkretnemu użytkownikowi lub grupie użytkowników.

“Użytkownicy i grupy (jednostki) w usłudze autoryzacji” na stronie 176

W usłudze autoryzacji użytkownikom (określanym również jako jednostki główne, jeśli nazwa użytkownika jest w pełni kwalifikowana przy użyciu nazwy domeny) lub grupom użytkowników nadawane są uprawnienia dostępu do obiektów IBM MQ. W usłudze autoryzacji użytkownicy oraz grupy są określane jako jednostki. Aby jednostce nadać zbiór uprawnień, należy utworzyć rekord uprawnień.

Zadania pokrewne

“Nadawanie uprawnień do tworzenia” na stronie 161

Aby utworzyć nowy obiekt menedżera kolejek, użytkownik wykonujący tę operację musi posiadać uprawnienia do tworzenia tego typu obiektu w menedżerze kolejek.

Rekordy uprawnień

Rekord uprawnień jest zestawem uprawnień do nazwanego obiektu, nadanych konkretnemu użytkownikowi lub grupie użytkowników.

W przypadku obiektów w systemie Windows rekordy uprawnień można tworzyć dla poszczególnych użytkowników oraz dla grup użytkowników. W systemie UNIX, Linux oraz IBM i rekordy uprawnień można tworzyć jedynie dla grup użytkowników. W przypadku nadania uprawnień indywidualnemu użytkownikowi usługa autoryzacji utworzy albo zaktualizuje rekord uprawnień grupy podstawowej użytkownika, co powoduje, że wszystkim użytkownikom w tej grupie nadawane są jednakowe uprawnienia.

W celu wykonywania działań na obiekcie lub menedżerze kolejek jednostka (użytkownik lub grupa) musi posiadać rekord uprawnień zawierający uprawnienia wymagane do wykonywania tych działań. Na przykład, aby użytkownik o nazwie Użytkownik337 mógł wstawiać komunikaty do kolejki Q1, Użytkownik337 lub grupa, do której należy Użytkownik337, musi posiadać rekord uprawnień zawierający uprawnienie do wstawiania.

Można nadawać uprawnienia do konkretnych obiektów, tworząc rekord uprawnień względem profilu konkretnego lub nadawać uprawnienia do wielu obiektów, tworząc rekordy uprawnień względem profilu ogólnego. Ponieważ można tworzyć rekordy uprawnień dla indywidualnych użytkowników oraz grup, a także tworzyć rekordy uprawnień względem profili ogólnych, co ma zastosowanie do wielu obiektów, pochodzące z różnych źródeł uprawnienia indywidualnego użytkownika do konkretnego obiektu mogą zostać skumulowane.

Pojęcia pokrewne

“Skumulowane uprawnienia” na stronie 174

Skumulowane uprawnienia to wszystkie uprawnienia użytkownika lub grupy do wykonania operacji na obiekcie.

“Profile ogólne i konkretne” na stronie 177

Podczas zarządzania uprawnieniami do folderu lub obiektu (na przykład do folderu Kolejki) za pomocą okna dialogowego Zarządzanie rekordami uprawnień uprawnienia nadawane są względem profili zamiast względem konkretnych obiektów.

Zadania pokrewne

“Określenie przyczyny posiadania przez jednostkę danych uprawnień” na stronie 173

Uprawnienia jednostki mogą być skumulowane z kilku źródeł, przydatna jest więc opcja określenia, który rekord uprawnień składa się na skumulowane uprawnienia jednostki.

Użytkownicy i grupy (jednostki) w usłudze autoryzacji

W usłudze autoryzacji użytkownikom (określanym również jako jednostki główne, jeśli nazwa użytkownika jest w pełni kwalifikowana przy użyciu nazwy domeny) lub grupom użytkowników nadawane są uprawnienia dostępu do obiektów IBM MQ. W usłudze autoryzacji użytkownicy oraz grupy są określane jako jednostki. Aby jednostce nadać zbiór uprawnień, należy utworzyć rekord uprawnień.

W przypadku obiektów w systemie Windows rekordy uprawnień można tworzyć dla poszczególnych użytkowników oraz dla grup użytkowników. W systemie UNIX, Linux oraz IBM i rekordy uprawnień można tworzyć jedynie dla grup użytkowników. W przypadku nadania uprawnień indywidualnemu użytkownikowi usługa autoryzacji powoduje utworzenie albo zaktualizowanie rekordu uprawnień grupy podstawowej użytkownika, co powoduje, że wszystkim użytkownikom w grupie podstawowej nadawane są jednakowe uprawnienia.

Poniższy rysunek przedstawia rekord uprawnień dla grupy mqm w kolejce o nazwie Q_STOCKS_5. Q_STOCKS_5 jest kolejką w menedżerze kolejek produktu Windows, dzięki czemu możliwe jest wyświetlanie rekordów uprawnień, które zostały utworzone dla poszczególnych użytkowników. W przypadku kolejki udostępnianej przez menedżer kolejek w systemie UNIX, Linux lub IBM i okno dialogowe nie zawiera karty **Użytkownicy**.

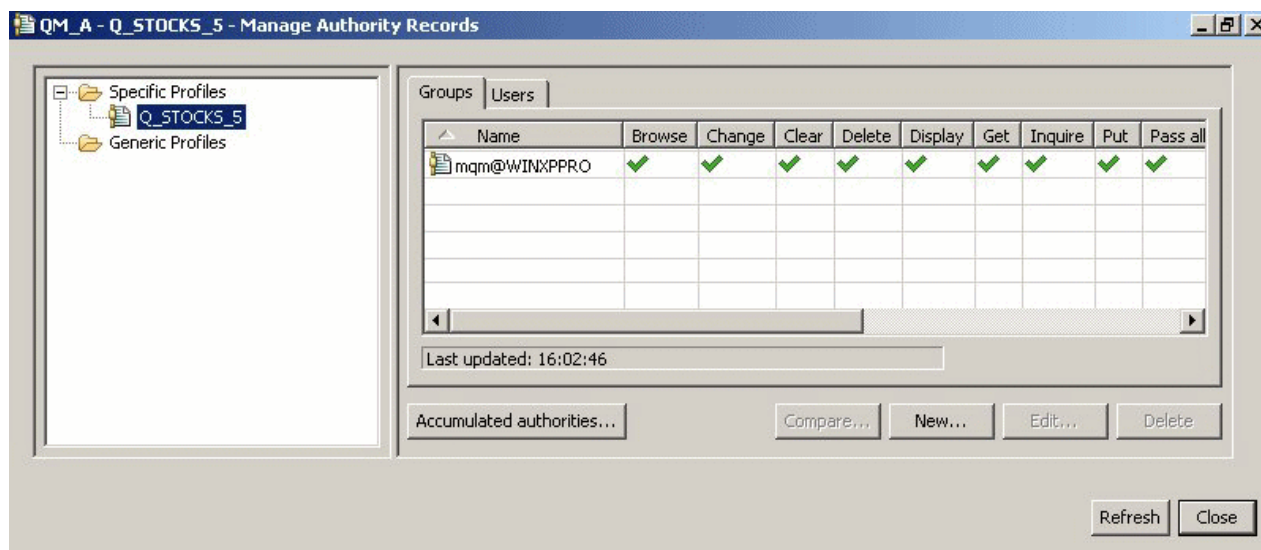

Użytkownicy i grupy wyświetlane w programie IBM MQ Explorer są zdefiniowane w systemie operacyjnym udostępniającym menedżer kolejek oraz obiekty. Dlatego nie jest możliwe tworzenie lub usuwanie jednostek bezpośrednio w programie IBM MQ Explorer. Jeśli zmiana zostanie dokonana w jednostce podczas działania programu IBM MQ Explorer, w celu zastosowania tej zmiany należy odświeżyć usługę autoryzacji. Więcej informacji na ten temat zawiera sekcja [Odświeżanie informacji w usługach autoryzacji](#).

Jednostkom można nadawać uprawnienia jawnie oraz za pomocą dziedziczenia. Więcej informacji o dziedziczeniu przez jednostki uprawnień znajduje się w sekcji [Skumulowane uprawnienia](#).

W systemie Windows przed usunięciem konta użytkownika należy usunąć rekordy uprawnień odpowiadające temu kontu użytkownika systemu Windows. Po usunięciu konta użytkownika systemu Windows nie można usunąć rekordów uprawnień.

Pojęcia pokrewne

“Rekordy uprawnień” na stronie 175

Rekord uprawnień jest zestawem uprawnień do nazwanego obiektu, nadanych konkretnemu użytkownikowi lub grupie użytkowników.

“Skumulowane uprawnienia” na stronie 174

Skumulowane uprawnienia to wszystkie uprawnienia użytkownika lub grupy do wykonania operacji na obiekcie.

Profile ogólne i konkretne

Podczas zarządzania uprawnieniami do folderu lub obiektu (na przykład do folderu Kolejki) za pomocą okna dialogowego Zarządzanie rekordami uprawnień uprawnienia nadawane są względem profili zamiast względem konkretnych obiektów.

W profilach definiowane są nazwy oraz typy obiektów, do których zastosowane zostaną uprawnienia. Profil konkretny wykazuje dokładną zgodność z nazwą obiektu, zaś profil ogólny wykazuje zgodność z co najmniej jednym obiektem za pomocą znaku zastępczego.

Profile konkretne

Profil ogólny ma zastosowanie jedynie do obiektu o określonej nazwie i typie. Aby nadać lub odebrać uprawnienia do konkretnego obiektu, należy utworzyć lub zmienić rekordy uprawnień odpowiedniego profilu konkretnego.

Na przykład, aby grupie AppDev6 nadać uprawnienie do wstawiania komunikatów do kolejki Q.STOCKS.5, wybierz określony profil o nazwie Q . STOCKS . 5 i utwórz lub zmień rekord uprawnień dla grupy AppDev6. Rekord uprawnień zostanie zastosowany jedynie do kolejki Q.STOCKS.5.

Istnienie obiektów typu kolejka lub temat o nazwach zgodnych z nazwą profilu nie jest wymagane podczas wprowadzania komendy.

Profile ogólne

Profil ogólny jest tworzony w celu przypisania do co najmniej dwóch obiektów tego samego typu. W tym samym czasie można nadawać uprawnienia do plików obiektów oraz tworzyć rekordy uprawnień względem profili ogólnych. Na przykład, aby nadać grupie AppDev6 uprawnienie do umieszczania komunikatów w dowolnej kolejce o nazwie rozpoczynającej się od Q.STOCKS., należy nadać uprawnienie przy użyciu profilu ogólnego o nazwie Q . STOCKS . * Więcej informacji na temat znaków wieloznacznych można znaleźć w sekcji [Znaki wieloznaczne używane w profilach ogólnych](#).

Obiekty o nazwach, które są zgodne z nazwą profilu, nie muszą istnieć, gdy komenda jest wydawana.

Pojęcia pokrewne

“Użytkownicy i grupy (jednostki) w usłudze autoryzacji” na stronie 176

W usłudze autoryzacji użytkownikom (określanym również jako jednostki główne, jeśli nazwa użytkownika jest w pełni kwalifikowana przy użyciu nazwy domeny) lub grupom użytkowników nadawane są uprawnienia dostępu do obiektów IBM MQ. W usłudze autoryzacji użytkownicy oraz grupy są określane jako jednostki. Aby jednostce nadać zbiór uprawnień, należy utworzyć rekord uprawnień.

Zadania pokrewne

“Nadawanie uprawnień do konkretnego obiektu” na stronie 165

Użytkownik musi posiadać odpowiednie uprawnienia umożliwiające wykonanie operacji na obiektach, na przykład przeglądanie komunikatów w kolejce.

“Nadawanie uprawnień do wielu obiektów” na stronie 166

Użytkownik musi posiadać odpowiednie uprawnienia umożliwiające wykonanie operacji na obiektach, na przykład przeglądanie komunikatów w kolejce. Można nadać taki sam zestaw uprawnień do wielu obiektów w menedżerze kolejek poprzez użycie profili ogólnych.

Odsyłacze pokrewne

“Znaki zastępcze używane w profilach ogólnych” na stronie 185

W profilach ogólnych można używać znaków wieloznacznych.

Komendy sterujące usługi autoryzacji

Program IBM MQ Explorer wykonuje te same funkcje, co komendy sterujące produktu IBM MQ: setmqaut, dspmqaut oraz dmpmqaut.

W poniższej tabeli przedstawiono uprawnienia w programie IBM MQ Explorer oraz ich równoważne parametry w przypadku użycia komend sterujących.

| Uprawnienie | Komenda sterująca |
|--------------------------------------|-------------------|
| Alternatywne uprawnienia użytkownika | altusr |
| Przeglądanie | browse |
| Zmień | chg |
| Wyczyść | clr |
| Połączenie | connect |
| Tworzenie | crt |
| Ctrl | ctrl |
| Ctrlx | ctrlx |
| Usuń | dlt |
| Wyświetl | dsp |
| Pobierz | get |
| Wstawianie | put |
| Zapytania | inq |
| Przekazywanie całego kontekstu | passall |
| Przekazywanie kontekstu tożsamości | passid |
| Zestaw | set |
| Ustawianie całego kontekstu | setall |
| Ustawianie kontekstu tożsamości | setid |
| System | systemowy |

Zadania pokrewne

“Nadawanie uprawnień do menedżera kolejek” na stronie 164

W celu wykonywania działań na menedżerze kolejek użytkownik musi posiadać odpowiednie uprawnienia.

“Nadawanie uprawnień do konkretnego obiektu” na stronie 165

Użytkownik musi posiadać odpowiednie uprawnienia umożliwiające wykonanie operacji na obiektach, na przykład przeglądanie komunikatów w kolejce.

“Nadawanie uprawnień do wielu obiektów” na stronie 166

Użytkownik musi posiadać odpowiednie uprawnienia umożliwiające wykonanie operacji na obiektach, na przykład przeglądanie komunikatów w kolejce. Można nadać taki sam zestaw uprawnień do wielu obiektów w menedżerze kolejek poprzez użycie profili ogólnych.

Uprawnienia, które można ustawić dla obiektów IBM MQ

Istnieje możliwość ustawienia uprawnień dla użytkowników lub grup uzyskujących dostęp do różnych obiektów produktu IBM MQ.

Poniższa tabela zawiera listę uprawnień, które można ustawić dla użytkowników lub grup uzyskujących dostęp do różnych obiektów IBM MQ. Niektóre uprawnienia można ustawić wyłącznie dla określonych obiektów. W tabeli podane zostały informacje, czy dane uprawnienie jest poprawne dla każdego z obiektów.

| Uprawnienie | Opis | Menedżer kolejek | Menedżer kolejek zdalnych | Kolejka | Definicje procesów | Lista nazw | Informacje uwierzytelniające | Kanał | Kanał połączenia klienta | Usługa | Program następujący |
|-----------------------------|--|------------------|---------------------------|---------|--------------------|------------|------------------------------|-------|--------------------------|--------|---------------------|
| Alternatywne ID użytkownika | Użyj innego ID użytkownika w celu otwarcia kolejek i umieszczenia komunikatów w kolejkach. | Tak | Nie | Nie | Nie | Nie | Nie | Nie | Nie | Nie | Nie |
| Przeglądanie | Przeglądanie komunikatów w kolejce. | Nie | Nie | Tak | Nie | Nie | Nie | Nie | Nie | Nie | Nie |
| Zmiana | Zmiana atrybutów obiektu. | Tak | Nie | Tak | Tak | Tak | Tak | Tak | Tak | Tak | Tak |

| Uprawienie | Opis | Menedżer kolejek | Menedżer kolejek zdalnych | Kolejka | Definicje procesów | Lista nazw | Informacje uwierzytelniające | Kanał | Kanał połączenia klienta | Usługa | Program następujący |
|---------------|---|------------------|---------------------------|---------|--------------------|------------|------------------------------|-------|--------------------------|--------|---------------------|
| Wyczyszczenie | Czyszczenie komunikatów w kolejce. | Nie | Nie | Tak | Nie | Nie | Nie | Nie | Nie | Nie | Nie |
| Połączenie | Zezwolenie aplikacji na łączenie z menedżerem kolejek. | Tak | Nie | Nie | Nie | Nie | Nie | Nie | Nie | Nie | Nie |
| Tworzenie | Tworzenie obiektów określonego typu w menedżerze kolejek. | Tak | Nie | Tak | Tak | Tak | Tak | Tak | Tak | Tak | Tak |
| Ctrl | Uruchomienie, zatrzymanie, komenda ping kanału. | Nie | Nie | Nie | Nie | Nie | Nie | Tak | Nie | Tak | Tak |
| Ctrlx | Resetowanie lub rozstrzygnięcie kanału. | Nie | Nie | Nie | Nie | Nie | Nie | Tak | Nie | Nie | Nie |

| Upraw nienie | Opis | Mened żer koleje k | Mened żer koleje k zdalny ch | Kolejk a | Defini cje proces ów | Lista nazw | Inform acje uwierz ytelnia jące | Kanał | Kanał połąc zenia klienc kiego | Ustuga | Progra m nastuc hujący |
|--------------|---|--------------------|------------------------------|----------|----------------------|------------|---------------------------------|-------|--------------------------------|--------|------------------------|
| Usuń | Usuwa nie obiekt u. | Tak | Nie | Tak | Tak | Tak | Tak | Tak | Tak | Tak | Tak |
| Wyświ etl | Wyświ etlanie atrybu tów lub status u obiekt u. | Tak | Nie | Tak | Tak | Tak | Tak | Tak | Tak | Tak | Tak |
| Pobier z | Pobier anie komun ikatów z kolej ki. | Nie | Nie | Tak | Nie | Nie | Nie | Nie | Nie | Nie | Nie |
| Wstaw ianie | Wstaw ianie komun ikatów do kolejki. | Nie | Tak | Tak | Nie | Nie | Nie | Nie | Nie | Nie | Nie |
| Zapyta nia | Wyświ etlanie atrybu tów lub status u obiekt u. | Tak | Nie | Tak | Tak | Tak | Tak | Nie | Nie | Nie | Nie |

| Upraw nienie | Opis | Mened żer koleje k | Mened żer koleje k zdalny ch | Kolejk a | Defini cje proces ów | Lista nazw | Inform acje uwierz ytelnia jące | Kanał | Kanał połąc zenia klienckiego | Ustuga | Progra m nastuc hujący |
|-----------------------------------|---|--------------------|------------------------------|----------|----------------------|------------|---------------------------------|-------|-------------------------------|--------|------------------------|
| Przeka zywani e całego kontek stu | Zezwal anie aplikacji na przeka zywani e wszyst kich pól kontek stu z komu nikatu żądani a do komun ikatu umiesz czanego w kolej ce przez aplikac ję. | Nie | Tak | Tak | Nie | Nie | Nie | Nie | Nie | Nie | Nie |

| Upraw nienie | Opis | Mened żer koleje k | Mened żer koleje k zdalny ch | Kolejk a | Defini cje proces ów | Lista nazw | Inform acje uwierz ytelnia jące | Kanał | Kanał połącze nia klienckiego | Ustuga | Progra m nastuc hujący |
|--|---|--------------------|------------------------------|----------|----------------------|------------|---------------------------------|-------|-------------------------------|--------|------------------------|
| Przeka zywani e kontek stu tożsa mości | Zezwal anie aplikac ji na przeka zywani e pól kontek stu tożsa mości z komu nikatu żądani a do komun ikatu umiesz czaneg o w kolej ce przez aplikac ję. | Nie | Tak | Tak | Nie | Nie | Nie | Nie | Nie | Nie | Nie |
| Zesta w | Ustawi anie atrybu tów kolejki. | Tak | Nie | Tak | Tak | Nie | Nie | Nie | Nie | Nie | Nie |
| Ustawi anie całego kontek stu | Zezwal anie aplikac ji na ustawi anie pól kontek stu tożsa mości i poch odzeni a w komun ikac i e. | Tak | Tak | Tak | Nie | Nie | Nie | Nie | Nie | Nie | Nie |

| Uprawnienie | Opis | Menedżer kolejek | Menedżer kolejek zdalnych | Kolejka | Definicje procesów | Lista nazw | Informacje uwierzytelniające | Kanał | Kanał połączenia klienta | Usługa | Program następujący |
|---------------------------------|--|------------------|---------------------------|---------|--------------------|------------|------------------------------|-------|--------------------------|--------|---------------------|
| Ustawianie kontekstu tożsamości | Zezwalanie aplikacji na ustawienie pól kontekstu tożsamości w komunikacji i zezwalanie menedżerowi kolejek na generowanie kontekstu pochodzenia. | Tak | Tak | Tak | Nie | Nie | Nie | Nie | Nie | Nie | Nie |
| System | Nadaje uprawnienie użytkownikom lub grupom autoryzowanym do przeprowadzania uprzywilejowanych operacji na obiektach. | Tak | Nie | Nie | Nie | Nie | Nie | Nie | Nie | Nie | Nie |

Zadania pokrewne

“Nadawanie uprawnień do menedżera kolejek” na stronie 164

W celu wykonywania działań na menedżerze kolejek użytkownik musi posiadać odpowiednie uprawnienia.

“Nadawanie uprawnień do konkretnego obiektu” na stronie 165

Użytkownik musi posiadać odpowiednie uprawnienia umożliwiające wykonanie operacji na obiektach, na przykład przeglądanie komunikatów w kolejce.

“Nadawanie uprawnień do wielu obiektów” na stronie 166

Użytkownik musi posiadać odpowiednie uprawnienia umożliwiające wykonanie operacji na obiektach, na przykład przeglądanie komunikatów w kolejce. Można nadać taki sam zestaw uprawnień do wielu obiektów w menedżerze kolejek poprzez użycie profili ogólnych.

“Nadawanie uprawnień do tworzenia” na stronie 161

Aby utworzyć nowy obiekt menedżera kolejek, użytkownik wykonujący tę operację musi posiadać uprawnienia do tworzenia tego typu obiektu w menedżerze kolejek.

Znaki zastępcze używane w profilach ogólnych

W profilach ogólnych można używać znaków wieloznacznych.

W poniższej tabeli znajduje się lista znaków zastępczych, których można używać w profilach ogólnych.

| Znak zastępczy | Opis | Przykład |
|-----------------------|---|--|
| ? | Znak zapytania (?) zastępuje pojedynczy znak. | AB . ?D odnosi się do obiektu AB . CD, AB . ED i AB . FD . |
| * | Znaku gwiazdki (*) użyj jako kwalifikatora w nazwie profilu, aby uzyskać dopasowanie do dowolnego kwalifikatora w nazwie obiektu. Kwalifikator stanowi część nazwy obiektu oddzieloną za pomocą kropki. Na przykład w nazwie ABC . DEF . GHI kwalifikatorami są ABC, DEF i GHI. | ABC . * . JKL odnosi się do obiektu ABC . DEF . JKL i ABC . GHI . JKL. Nie odnosi się do obiektu ABC . JKL, ponieważ znak * użyty w tym kontekście wskazuje zawsze dokładnie jeden kwalifikator. |
| | Znaku gwiazdki (*) użyj jako znaku kwalifikatora w nazwie profilu, aby uzyskać dopasowanie dowolnej liczby znaków kwalifikatora do nazwy obiektu. | ABC . DE* . JKL odnosi się do obiektu ABC . DE . JKL, ABC . DEF . JKL oraz ABC . DEGH . JKL. |
| ** | Podwójnego znaku gwiazdki (**) użyj jednokrotnie w nazwie profilu jako całej nazwy profilu w celu uzyskania zgodności ze wszystkimi nazwami obiektów. | W przypadku użycia znaku ** jako nazwy profilu profil ma zastosowanie do wszystkich procesów. |
| | Podwójnego znaku gwiazdki (**) użyj jednokrotnie jako rozpoczynającego, środkowego lub kończącego kwalifikatora w nazwie profilu w celu uzyskania zgodności z dowolną liczbą kwalifikatorów w nazwie obiektu. | Za pomocą ** . ABC zidentyfikowane są wszystkie obiekty z końcowym kwalifikatorem ABC. |

Należy pamiętać, że znaki wieloznaczne trzeba ujmować w cudzysłów w systemach, które je rozszerzają. Zwykle na platformach Linux i UNIX jest wymagane ujmowanie ogólnych profili w podwójne cudzysłowy, podczas gdy na platformach Windows tego się nie robi.

Informacje dotyczące innych platform można znaleźć w dokumentacji używanego produktu.

Pojęcia pokrewne

“Profile ogólne i konkretne” na stronie 177

Podczas zarządzania uprawnieniami do folderu lub obiektu (na przykład do folderu Kolejki) za pomocą okna dialogowego Zarządzanie rekordami uprawnień uprawnienia nadawane są względem profili zamiast względem konkretnych obiektów.

Zadania pokrewne

“Nadawanie uprawnień do wielu obiektów” na stronie [166](#)

Użytkownik musi posiadać odpowiednie uprawnienia umożliwiające wykonanie operacji na obiektach, na przykład przeglądanie komunikatów w kolejce. Można nadać taki sam zestaw uprawnień do wielu obiektów w menedżerze kolejek poprzez użycie profili ogólnych.

Eksportowanie uprawnień do pliku

Uprawnienia do obiektów można eksportować z programu IBM MQ Explorer do pliku tekstowego.

O tym zadaniu

Uprawnienia są formatowane w pliku tekstowym tak, aby można było użyć wierszy z pliku w wierszu komend lub w skryptach celem ustawienia uprawnień na innych komputerach w sieci produktu IBM MQ. Na przykład plik może zawierać następujące wiersze:

```
setmqaut -m QM_A -n Q1 -t queue -p user@domain +browse +chg +clr +dlt +dsp +put +inq +get  
+passall +passid +set +setall +setid  
setmqaut -m QM_A -n Q1 -t queue -g mqm +browse +chg +clr +dlt +dsp +put +inq +get +passall  
+passid +set +setall +setid
```

Można eksportować różne podzbiory uprawnień do obiektów:

- [“Eksportowanie wszystkich uprawnień do obiektu dla menedżera kolejek i jego obiektów” na stronie 186](#)
- [“Eksportowanie wszystkich uprawnień do tworzenia dla menedżera kolejek” na stronie 186](#)
- [“Eksportowanie uprawnień według typu obiektu” na stronie 187](#)

Eksportowanie wszystkich uprawnień do obiektu dla menedżera kolejek i jego obiektów

O tym zadaniu

Aby eksportować wszystkie uprawnienia do obiektu dla menedżera kolejek i obiektów menedżera kolejek:

Procedura

1. W widoku nawigatora kliknij prawym przyciskiem myszy menedżer kolejek, a następnie kliknij opcję **Uprawnienia do obiektu > Zapisz wszystko**. Otwierane jest okno dialogowe.
2. Podaj nazwę pliku tekstowego i zapisz uprawnienia.

Wyniki

Wszystkie uprawnienia do obiektu dla menedżera kolejek i jego obiektów są zapisywane w pliku tekstowym.

Eksportowanie wszystkich uprawnień do tworzenia dla menedżera kolejek

O tym zadaniu

Aby eksportować wszystkie uprawnienia tworzenia dla menedżera kolejek:

Procedura

1. W widoku nawigatora kliknij prawym przyciskiem myszy menedżer kolejek, a następnie kliknij opcję **Uprawnienia do obiektu > Zarządzaj uprawnieniami do tworzenia**.
Zostanie otwarte okno dialogowe Zarządzanie uprawnieniami do tworzenia. Więcej informacji o zarządzaniu uprawnieniami do tworzenia można znaleźć w sekcji [Nadawanie uprawnienia do tworzenia](#).

2. Kliknij opcję **Zapisz jako**.
Otwierane jest okno dialogowe.
3. Podaj nazwę pliku tekstowego i zapisz uprawnienia.

Wyniki

Wszystkie uprawnienia tworzenia dla menedżera kolejek są zapisywane w pliku tekstowym.

Eksportowanie uprawnień według typu obiektu

O tym zadaniu

Aby eksportować wszystkie uprawnienia do obiektu według typu obiektu:

Wszystkie znalezione uprawnienia do obiektu ze znalezionych rekordów są zapisywane w pliku tekstowym.

Procedura

1. W widoku nawigatora kliknij prawym przyciskiem myszy menedżer kolejek, a następnie kliknij opcję **Uprawnienia do obiektu > Znajdź uprawnienia**. Zostanie otwarte okno dialogowe wyszukiwania uprawnień.
2. Podaj wymagane parametry wyszukiwania, a następnie kliknij opcję **Znajdź**. Więcej informacji na ten temat zawiera sekcja [Wyszukiwanie uprawnień użytkownika lub grupy](#).
3. Kliknij opcję **Zapisz jako**. Zostanie otwarte okno dialogowe.
4. Podaj nazwę pliku tekstowego i zapisz uprawnienia.

Zadania pokrewne

[“Eksportowanie i importowanie ustawień” na stronie 260](#)

Ustawienia z programu IBM MQ Explorer można wyeksportować w celu utworzenia kopii zapasowej lub przestania i zaimportowania do innej instancji programu IBM MQ Explorer.

[“Wyszukiwanie uprawnień użytkownika lub grupy do obiektu” na stronie 171](#)

Można przeszukać usługi autoryzacji w celu znalezienia rekordów uprawnień lub skumulowanych uprawnień, które zostały udzielone grupom lub użytkownikom (jednostkom) do obiektów menedżera kolejek. Jeśli grupa lub użytkownik nie posiadają rekordów uprawnień do określonych obiektów, nie są wyświetlane żadne rezultaty.

[“Nadawanie uprawnienia do tworzenia” na stronie 161](#)

Aby utworzyć nowy obiekt menedżera kolejek, użytkownik wykonujący tę operację musi posiadać uprawnienia do tworzenia tego typu obiektu w menedżerze kolejek.

Konfigurowanie domyślnego wyjścia zabezpieczeń

Wyjście zabezpieczeń może zostać zdefiniowane dla wszystkich połączeń klienckich w ramach tego samego programu IBM MQ Explorer. Takie wyjście jest znane jako domyślne wyjście zabezpieczeń.

O tym zadaniu

Domyślne definicje zabezpieczeń zostaną utrwalone w programie IBM MQ Explorer i będą automatycznie uwzględniane w oknie **Preferencje** w przypadku wszelkich działań importowania lub eksportowania. Szczegóły wyjścia zabezpieczeń dla każdego menedżera kolejek zostaną utrwalone razem z innymi szczegółami połączenia menedżera kolejek.

Aby skonfigurować domyślne wyjście zabezpieczeń:

Procedura

1. Kliknij opcję **Okna > Preferencje**.
Zostanie otwarte okno dialogowe **Preferencje**.

2. Rozwiń opcję **MQ Explorer**.
3. Rozwiń węzeł **Połączenia klienckie**.
Okna dialogowe domyślnych ustawień zabezpieczeń będą teraz dostępne.
4. Skonfiguruj ustawienia zabezpieczeń zgodnie z wymaganiami.

Co dalej

Domyślne wyjście zabezpieczeń zostało skonfigurowane. Wszystkie nowe połączenia klienckie w tym samym programie IBM MQ Explorer używają teraz ustawień, które zostały skonfigurowane jako domyślne. Ustawienia te można przestonić podczas dodawania nowego zdalnego menedżera kolejek.

Zadania pokrewne

[“Konfigurowanie szczegółów zabezpieczeń klienta dla zestawu menedżerów kolejek” na stronie 188](#)
Szczegóły zabezpieczeń klienta i wyjście zabezpieczeń można zdefiniować dla wszystkich menedżerów kolejek połączonych z klientem w zestawie menedżerów kolejek.

Odsyłacze pokrewne

[“Domyślne preferencje zabezpieczeń” na stronie 189](#)

Wyjście zabezpieczeń może zostać zdefiniowane dla wszystkich połączeń klienckich w ramach tego samego programu IBM MQ Explorer. Takie wyjście jest znane jako domyślne wyjście zabezpieczeń. Poniżej opisano preferencje dla wyjścia zabezpieczeń.

[“Preferencje haseł” na stronie 191](#)

Hasła można zapisywać w pliku, dzięki czemu nie trzeba będzie ich wprowadzać przy każdej próbie nawiązania połączenia z zasobami.

Konfigurowanie szczegółów zabezpieczeń klienta dla zestawu menedżerów kolejek

Szczegóły zabezpieczeń klienta i wyjście zabezpieczeń można zdefiniować dla wszystkich menedżerów kolejek połączonych z klientem w zestawie menedżerów kolejek.

Zanim rozpoczniesz

Przed ustawieniem szczegółów zabezpieczeń dla zestawu menedżerów kolejek należy ustawić widoczność zestawów menedżerów kolejek zgodnie z opisem w sekcji [“Wyświetlanie zestawów menedżerów kolejek” na stronie 233](#).

O tym zadaniu

Definicje zabezpieczeń są utrwalane w programie IBM MQ Explorer i automatycznie uwzględniane w oknie **Preferencje** podczas wszystkich działań importowania lub eksportowania. Szczegóły zabezpieczeń każdego menedżera kolejek są utrwalane z innymi szczegółami połączenia danego menedżera kolejek. Szczegóły zabezpieczeń można ustawić dla zestawu menedżerów kolejek **Wszystkie**, jak również dla zestawów menedżerów kolejek zdefiniowanych przez użytkownika.

Aby skonfigurować szczegóły zabezpieczeń dla wszystkich istniejących menedżerów kolejek w danym zestawie, wykonaj następujące czynności:

Procedura

1. Kliknij prawym przyciskiem myszy zestaw menedżerów kolejek, dla którego mają zostać zdefiniowane szczegóły zabezpieczeń.
2. Kliknij opcję **Edytuj ustawienia zabezpieczeń...**
Zostanie otwarty kreator **Ustawianie szczegółów połączenia**, w którym można ustawić szczegóły wyjścia zabezpieczeń, ID użytkownika i hasła oraz bazy certyfikatów TLS, a także włączyć domyślne opcje TLS. Identyfikator użytkownika i hasło mają również zastosowanie do wszystkich menedżerów kolejek lokalnych, które są częścią zestawu.
3. Na każdej stronie kreatora wybierz żądane opcje zabezpieczeń.
4. Wybierz menedżery kolejek, dla których mają zostać zastosowane nowe ustawienia zabezpieczeń. Kliknij przycisk **Zakończ**, aby zastosować zmiany i zamknij okno dialogowe **Ustawianie szczegółów połączenia**.

Co dalej

Szczegóły zabezpieczeń zostały skonfigurowane dla wybranego zestawu menedżerów kolejek. Wszystkie menedżery kolejek wybrane w danym zestawie zostaną skonfigurowane według nowych ustawień zabezpieczeń. Konfiguracja zabezpieczeń zostanie zastosowana do wszystkich instancji tych samych menedżerów kolejek w różnych zestawach.

Zmiany zostaną zastosowane dopiero przy kolejnym połączeniu nawiązanym przez menedżer kolejek.

Zadania pokrewne

[“Konfigurowanie domyślnego wyjścia zabezpieczeń” na stronie 187](#)

Wyjście zabezpieczeń może zostać zdefiniowane dla wszystkich połączeń klienckich w ramach tego samego programu IBM MQ Explorer. Takie wyjście jest znane jako domyślne wyjście zabezpieczeń.

Odsyłacze pokrewne

[“Domyślne preferencje zabezpieczeń” na stronie 189](#)

Wyjście zabezpieczeń może zostać zdefiniowane dla wszystkich połączeń klienckich w ramach tego samego programu IBM MQ Explorer. Takie wyjście jest znane jako domyślne wyjście zabezpieczeń. Poniżej opisano preferencje dla wyjścia zabezpieczeń.

[“Preferencje haseł” na stronie 191](#)

Hasła można zapisywać w pliku, dzięki czemu nie trzeba będzie ich wprowadzać przy każdej próbie nawiązania połączenia z zasobami.

Domyślne preferencje zabezpieczeń

Wyjście zabezpieczeń może zostać zdefiniowane dla wszystkich połączeń klienckich w ramach tego samego programu IBM MQ Explorer. Takie wyjście jest znane jako domyślne wyjście zabezpieczeń. Poniżej opisano preferencje dla wyjścia zabezpieczeń.

Domyślne preferencje zabezpieczeń stanowią część okna dialogowego **Preferencje**. Można je otworzyć w następujący sposób:

1. Kliknij opcję **Okna > Preferencje**. Zostanie otwarte okno dialogowe **Preferencje**.
2. Rozwiń opcję **MQ Explorer**.
3. Rozwiń węzeł **Połączenia klienckie**. Okna dialogowe domyślnych ustawień zabezpieczeń będą teraz dostępne.

Wyjście zabezpieczeń

Opcję **Włącz domyślne wyjście zabezpieczeń** należy wybrać, aby ustawić domyślne wyjście zabezpieczeń dla wszystkich połączeń klienckich w danym programie IBM MQ Explorer. Wyjście zabezpieczeń dla wszystkich menedżerów kolejek znajdujących się w zestawie i połączonych z klientami może być zmieniane. Wyjście zabezpieczeń może zostać przestonięte w przypadku zdefiniowania nowego wyjścia zabezpieczeń podczas dodawania nowego zdalnego menedżera kolejek.

Wyjście zabezpieczeń dla wszystkich menedżerów kolejek znajdujących się w zestawie i połączonych z klientami może być zmieniane. Opcje protokołu TLS mogą zostać przestonięte podczas dodawania nowego menedżera kolejek zdalnych.

| Element | Opis |
|---------------|---|
| Nazwa wyjścia | Określa nazwę programu zewnętrznego, który ma być uruchamiany przez wyjście zabezpieczeń. Parametr Exit name może zawierać maksymalnie 1024 znaki. W przypadku tej nazwy rozróżniana jest wielkość liter. Parametr Exit name może być pełną nazwą klasy Java w katalogu lub pliku JAR. Parametr Exit name może być nazwą funkcji wyjścia języka C mającej następujący format: <code>dll_name (function_name)</code> . Do wyszukiwania wyjść języka C zawsze jest używana ścieżka domyślna wyjść. Nie można określić położenia biblioteki wyjścia w tym polu wprowadzania, jeśli ustawiona jest ścieżka domyślna. |
| w katalogu | Określa katalog wyjścia zabezpieczeń (tylko wyjścia Java). |

| Element | Opis |
|--------------|--|
| w pliku JAR | Określa plik JAR wyjścia zabezpieczeń (tylko wyjścia Java). |
| Dane wyjścia | Parametr Exit data może zawierać maksymalnie 32 znaki. Jeśli dla tego atrybutu nie zdefiniowano żadnej wartości, pole jest puste. |

Opcje protokołu SSL/TLS

Opcję **Włącz domyślne opcje SSL** należy wybrać, aby włączyć domyślne opcje protokołu SSL/TLS dla wszystkich połączeń klienckich w danym programie IBM MQ Explorer. Opcje SSL/TLS dla wszystkich menedżerów kolejek znajdujących się w zestawie i połączonych z klientami mogą być zmieniane. Opcje protokołu SSL/TLS mogą zostać przestonięte podczas dodawania nowego zdalnego menedżera kolejek.

| Element | Opis |
|-----------------------|--|
| CipherSpec SSL | <p>Atrybut CipherSpec identyfikuje kombinację algorytmu szyfrowania oraz funkcji mieszającej używaną przez połączenie SSL/TLS. Atrybut CipherSpec stanowi część obiektu CipherSuite identyfikującego mechanizm wymiany kluczy i uwierzytelniania, a także algorytmy szyfrowania i funkcji mieszającej.</p> <p>Wielkość klucza używanego w trakcie uzgadniania może zależeć od używanego certyfikatu cyfrowego, ale niektóre obiekty CipherSpec obsługiwane przez produkt IBM MQ zawierają specyfikację wielkości klucza na potrzeby uzgadniania. Należy zauważyć, że klucze o większej długości zapewniają silniejsze uwierzytelnianie. Natomiast w przypadku kluczy o mniejszej długości uzgadnianie przebiega szybciej.</p> <p>Więcej informacji zawiera sekcja Specyfikacje szyfrowania i zestawy algorytmów szyfrowania.</p> |
| Wymagane SSL FIPS | <p>Aby używać wyłącznie zestawów algorytmów szyfrowania z certyfikatem FIPS, należy wybrać opcję Tak. Jeśli opcja Tak zostanie wybrana, to wszystkie połączenia TLS będą musiały używać zestawów algorytmów szyfrowania z certyfikatem FIPS.</p> <p>Aby używać dowolnych dostępnych zestawów algorytmów szyfrowania, należy wybrać opcję Nie.</p> <p>Ustawieniem domyślnym jest Nie.</p> <p>W przypadku zmiany tego ustawienia z wartości Tak na wartość Nie lub z wartości Nie na wartość Tak zostanie otwarte okno dialogowe z zapytaniem o chęć zrestartowania programu MQ Explorer.</p> <p>Żadne zmiany tego ustawienia nie będą uwzględnione, dopóki program MQ Explorer nie zostanie zrestartowany.</p> |
| Licznik zerowania SSL | <p>Należy wpisać liczbę z zakresu od 0 do 999999999, która określa, ile bajtów jest wysyłanych i odbieranych w ramach konwersacji TLS przed ponownym wynegocjowaniem klucza tajnego. Podanie wartości 0 oznacza, że klucz tajny nie jest ponownie negocjowany. Liczba bajtów obejmuje informacje kontrolne wysyłane przez agent kanału komunikatów (MCA). Jeśli wartość tego atrybutu jest większa niż 0 i wartość atrybutu Okres pulsu w oknie Właściwości kanału jest większa niż 0, to klucz tajny jest również ponownie negocjowany przed wystaniem lub odebraniem danych komunikatu zgodnie z pulsem kanału.</p> |
| Nazwa węzła sieci | <p>Nazwa wyróżniająca (Distinguished Name - DN) menedżera kolejek na potrzeby protokołu TLS. Nazwa węzła sieci jest ustawiana w celu wskazania, że połączenia będą dozwolone wyłącznie tam, gdzie serwer zostanie pomyślnie uwierzytelniony jako serwer o konkretnej nazwie wyróżniającej.</p> |

Magazyny SSL/TLS

Opcję **Włącz domyślne magazyny SSL** należy wybrać, aby móc korzystać z magazynu zaufanych certyfikatów oraz magazynu certyfikatów osobistych.

Informacje dotyczące konfigurowania położenia oraz hasła bazy certyfikatów SSL/TLS w programie IBM MQ Explorer można znaleźć w sekcji “Określanie domyślnego położenia i domyślnego hasła dla certyfikatów TLS” na stronie 98.

Dzięki włączonej obsłudze domyślnych magazynów SSL/TLS program IBM MQ Explorer może używać certyfikatów z magazynu zaufanych certyfikatów (TrustStore) oraz magazynu kluczy (KeyStore) w celu nawiązywania połączeń TLS ze zdalnymi menedżerami kolejek.

Magazyny SSL/TLS dla wszystkich menedżerów kolejek znajdujących się w zestawie i połączonych z klientami mogą być zmieniane. Magazyny SSL/TLS mogą zostać przestonięte podczas dodawania nowego zdalnego menedżera kolejek.

Zadania pokrewne

“Konfigurowanie domyślnego wyjścia zabezpieczeń” na stronie 187

Wyjście zabezpieczeń może zostać zdefiniowane dla wszystkich połączeń klienckich w ramach tego samego programu IBM MQ Explorer. Takie wyjście jest znane jako domyślne wyjście zabezpieczeń.

“Konfigurowanie szczegółów zabezpieczeń klienta dla zestawu menedżerów kolejek” na stronie 188

Szczegóły zabezpieczeń klienta i wyjście zabezpieczeń można zdefiniować dla wszystkich menedżerów kolejek połączonych z klientem w zestawie menedżerów kolejek.

Odsyłacze pokrewne

“Preferencje haseł” na stronie 191

Hasła można zapisywać w pliku, dzięki czemu nie trzeba będzie ich wprowadzać przy każdej próbie nawiązania połączenia z zasobami.

Preferencje haseł

Hasła można zapisywać w pliku, dzięki czemu nie trzeba będzie ich wprowadzać przy każdej próbie nawiązania połączenia z zasobami.

Hasła używane przez program IBM MQ Explorer do łączenia się z zasobami (na przykład w celu otwarcia magazynów TLS i połączenia się z menedżerami kolejek) można zapisać w pliku. Plik haseł może być przechowywany lokalnie, na urządzeniu zdalnym lub na urządzeniu wymiennym.

Aby otworzyć panel preferencji **Hasła**:

1. Kliknij opcję **Okna > Preferencje**. Zostanie otwarte okno dialogowe **Preferencje**.
2. Rozwiń opcję **MQ Explorer**.
3. Wybierz opcję **Hasła**, aby wyświetlić panel **Hasła**.

| Element | Opis |
|--------------------------------------|--|
| Nie zapisuj haseł | Hasła nie są zapisywane w pliku. Jest to wartość domyślna. |
| Zapisz hasła do pliku | Hasła są zapisywane w pliku określonym przez użytkownika. Aby określić położenie pliku zaszyfrowanych haseł, należy wybrać opcję Zapisz hasła do pliku , a następnie kliknąć opcję Przełączaj . |
| Użyj klucza domyślnego | Do otwarcia składowicy haseł wymagane jest wprowadzenie klucza. Jest to wartość domyślna. |
| Klucz zdefiniowany przez użytkownika | Do otwarcia składowicy haseł wymagane jest wprowadzenie klucza. Aby wprowadzić hasło, należy wybrać opcję Klucz zdefiniowany przez użytkownika , a następnie kliknąć opcję Zmień . Hasło musi zawierać co najmniej 8 znaków. |

Zadania pokrewne

“Konfigurowanie domyślnego wyjścia zabezpieczeń” na stronie 187

Wyjście zabezpieczeń może zostać zdefiniowane dla wszystkich połączeń klienckich w ramach tego samego programu IBM MQ Explorer. Takie wyjście jest znane jako domyślne wyjście zabezpieczeń.

“Konfigurowanie szczegółów zabezpieczeń klienta dla zestawu menedżerów kolejek” na stronie 188

Szczegóły zabezpieczeń klienta i wyjście zabezpieczeń można zdefiniować dla wszystkich menedżerów kolejek połączonych z klientem w zestawie menedżerów kolejek.

Odsyłacze pokrewne

“Domyślne preferencje zabezpieczeń” na stronie 189

Wyjście zabezpieczeń może zostać zdefiniowane dla wszystkich połączeń klienckich w ramach tego samego programu IBM MQ Explorer. Takie wyjście jest znane jako domyślne wyjście zabezpieczeń. Poniżej opisano preferencje dla wyjścia zabezpieczeń.

Konfigurowanie wyjść funkcji API

Wyjście interfejsu API to moduł kodu pliku .dll, który użytkownik sobie udostępnia i który jest uruchamiany tuż przed wywołaniami interfejsu MQI lub tuż po nich.

O tym zadaniu

To znaczy, że jeśli program IBM MQ odbierze wywołanie z programu do jednego z punktów wejścia funkcji API, nastąpi wywołanie wyjścia funkcji API przez program IBM MQ. Wyjście funkcji API jest uruchamiane przed lub po uruchomieniu interfejsu MQI (zgodnie z konfiguracją wyjścia określoną przez użytkownika).

Użytkownik może skonfigurować wiele wyjść, które mają być wywoływane, jedno takie wyjście lub żadnego, może również skonfigurować kolejność wywoływania wielu wyjść. W systemach Windows i Linux (platformy x86 i x86-64) można skonfigurować wyjścia funkcji API przy użyciu programu IBM MQ Explorer. Szczegóły konfiguracji są zapisywane w plikach.ini.

Istnieją trzy typy definicji wyjść funkcji API:

Wspólne (ApiExitCommon)

Jeden zbiór definicji na komputer. Po uruchomieniu menedżera kolejek zdefiniowane wyjścia funkcji API (jeśli zostały zdefiniowane) są czytane i stosowane do menedżera kolejek. Do konfigurowania wyjść wspólnych funkcji API służy okno dialogowe właściwości produktu IBM MQ. Wyjścia wspólne są wyświetlane w oknie dialogowym właściwości każdego menedżera kolejek, w tabeli **Wyjścia lokalne funkcji API**.

Szablonowe (ApiExitTemplate)

Jeden zbiór definicji na komputer. Podczas tworzenia menedżera kolejek zdefiniowane tutaj wyjścia funkcji API (jeśli jakieś zostały zdefiniowane) są kopiowane do nowo tworzonego menedżera kolejek jako wyjścia lokalne. Do konfigurowania szablonów wyjść funkcji API służy okno dialogowe właściwości produktu IBM MQ.

Lokalne (ApiExitLocal)

Jeden zbiór definicji na menedżera kolejek. Podczas uruchamiania menedżera kolejek zdefiniowane wyjścia funkcji API przestają być wyjściami wspólnymi, jeśli wartości ich atrybutów **Nazwa** są takie same i jeśli określono nadpisywanie. Jeśli wspólne wyjście funkcji API zostanie przestonięte, żadne z pól definicji wspólnej nie zostanie zapisane, nawet jeśli opcjonalny atrybut **Dane** ma przypisaną wartość. Konfigurowanie lokalnych wyjść funkcji API odbywa się za pomocą okna dialogowego właściwości menedżera kolejek.

Konfigurowanie wyjścia funkcji API w programie IBM MQ Explorer

O tym zadaniu

Aby skonfigurować wyjście funkcji API:

Procedura

1. Otwórz odpowiednie okno dialogowe właściwości:
2. Na stronie **Wyjścia** kliknij opcję **Dodaj**. Zostanie otwarte okno dialogowe **Dodawanie wyjścia funkcji API**.
3. Wpisz wymagane informacje w polach okna dialogowego **Dodawanie wyjścia funkcji API**.
4. Kliknij przycisk **OK**, aby utworzyć wyjście, a następnie zamknij okno dialogowe **Dodawanie wyjścia funkcji API**.

Wyniki

Właściwości nowego wyjścia funkcji API są wyświetlane w tabeli na stronie Wyjścia.

Nadpisywanie wspólnego wyjścia funkcji API przez lokalne wyjście funkcji API

O tym zadaniu

Jeśli w menedżerze kolejek zdefiniowano lokalne wyjście funkcji API o takiej samej nazwie, jak wyjście wspólne, wyjście wspólne jest nadpisywane. Dlatego też wyjście wspólne nie jest wywoływane, zamiast tego wywoływane jest wyjście lokalne. Aby zapobiec przypadkowemu nadpisaniu interfejsu użytkownika wymusza podjęcie zamierzonych kroków w celu skonfigurowania nadpisywania, na przykład nie można dodawać nowego wyjścia o tej samej nazwie, co istniejące wyjście, nie można zmienić nazwy wyjścia na taką samą nazwę, jak istniejąca nazwa.

Jednak użytkownik może planować dodanie do menedżera kolejek lokalnego wyjścia funkcji API, tak aby było używane zamiast wspólnego wyjścia funkcji API. W tym przypadku należy nadpisać wspólne wyjście funkcji API przez lokalne wyjście funkcji API.

Aby nadpisać wspólne wyjście funkcji API przez lokalne wyjście funkcji API:

Procedura

1. Otwórz stronę **Wyjścia** w oknie dialogowym właściwości menedżera kolejek.
2. W tabeli **Lokalne wyjścia funkcji API** kliknij wspólne wyjście, które ma zostać nadpisane.
3. Kliknij opcję **Nadpisz**.
Zostanie otwarte okno dialogowe **Edytowanie wyjścia funkcji API** z wyświetloną nazwą wspólnego wyjścia funkcji API.
4. W oknie dialogowym **Edytowanie wyjścia funkcji API** wpisz szczegóły lokalnego wyjścia funkcji API, a następnie kliknij przycisk **OK** w celu zapisania zmian.

Wyniki

Zostanie wykonane nadpisywanie wspólnego wyjścia przez wyjście lokalne o tej samej nazwie.

Atrybuty wyjścia funkcji API

O tym zadaniu

Podczas konfigurowania wyjść funkcji API w produkcie IBM MQ i w oknach dialogowych właściwości menedżera kolejek wartości atrybutu są dodawane do sekcji ApiExitCommon, ApiExitTemplate oraz ApiExitLocal w plikach konfiguracyjnych lub w rejestrze systemu Windows.

| Atrybut | Znaczenie | Klucz sekcji |
|---------|--|--------------|
| Nazwa | Określa opis wyjścia funkcji API przekazywany do wyjścia funkcji API w polu ExitInfoName w strukturze MQAXP. Musi to być unikalna nazwa zawierająca nie więcej niż 48 znaków, przy czym wszystkie znaki muszą być poprawne dla nazw obiektów IBM MQ, na przykład nazw kolejek. | Nazwa |

| Atrybut | Znaczenie | Klucz sekcji |
|-----------|--|--------------------------------|
| Typ | Określa typ wyjścia: common, template, local lub override. | (Brak odrębnego klucza sekcji) |
| Kolejność | Atrybut będący wartością liczbową bez znaku, za pomocą którego definiowana jest kolejność wywoływania tego wyjścia funkcji API w porównaniu z pozostałymi wyjściami funkcji API. Wywołanie wyjścia funkcji API z niskim numerem kolejnym następuje przed wywołaniem wyjścia funkcji API z wyższym numerem kolejnym. Kolejność wywoływania różnych wyjść funkcji API z takim samym numerem kolejnym jest niezdefiniowana. Dopuszczalne jest istnienie przerw w numerach kolejnych wyjść funkcji API zdefiniowanych dla menedżera kolejek. | Kolejność |
| Moduł | Służy do określenia modułu zawierającego kod dla wyjścia funkcji API. Jeśli w polu znajduje się pełna nazwa ścieżki do modułu, jest ona używana w takiej postaci. Jeśli w polu znajduje się tylko nazwa modułu, wyszukiwanie modułu odbywa się przy użyciu takiej samej metody, jak wyszukiwanie wyjść kanału, to znaczy za pomocą wartości określonej w polu Domyślna ścieżka wyjść na stronie Wyjścia w oknie dialogowym Właściwości menedżera kolejek. | Moduł |
| Funkcja | Określa nazwę punktu wejścia funkcji do modułu zawierającego kod dla wyjścia funkcji API. Punktem wejścia jest funkcja MQ_INIT_EXIT. Wielkość tego pola jest ograniczona do wartości MQ_EXIT_NAME_LENGTH. | Funkcja |
| Dane | Jeśli określono ten atrybut, usuwane są odstępki początkowe i końcowe, a pozostały łańcuch jest obcinany do 32 znaków. Następnie wynik jest przekazywany do wyjścia znajdującego się w polu ExitData w strukturze MQAXP. Jeśli atrybut ten nie zostanie określony, do wyjścia znajdującego się w polu ExitData w strukturze MQAXP przekazywana jest domyślna wartość stanowiąca 32 znaki odstępki. | Dane |

“Konfigurowanie menedżerów kolejek i obiektów” na stronie 43

Korzystając z okien dialogowych właściwości programu IBM MQ Explorer, można skonfigurować wiele właściwości menedżerów kolejek i ich obiektów.

“Właściwości menedżera kolejek” na stronie 355

Istnieje możliwość ustawienia właściwości zarówno dla lokalnego, jak i zdalnego menedżera kolejek.

“Właściwości produktu IBM MQ” na stronie 349

Właściwości produktu IBM MQ dotyczą całej instalacji produktu IBM MQ.

Autoryzowanie użytkowników do konfigurowania produktu IBM MQ w systemach Windows i Linux (platformy x86 i x86-64)

Produkt IBM MQ używa normalnych autoryzacji użytkowników i grup do zabezpieczania aplikacji IBM MQ oraz do administrowania produktem IBM MQ.

Konfigurowanie produktu IBM MQ

O tym zadaniu

Instalacja produktu IBM MQ automatycznie tworzy grupę lokalną mqm. Tylko użytkownicy należący do grupy mqm mogą wykonywać zadania takie jak tworzenie, usuwanie i modyfikowanie menedżerów kolejek, autoryzacja ustawień obiektów menedżerów kolejek i uruchamianie nasłuchiwań. Więcej informacji

o komendach używanych do wykonywania tych zadań zawiera sekcja Administrowanie przy użyciu komend sterujących.

W systemie Windows uprawnienia do wykonywania tych zadań mają także użytkownicy należący do grupy Windows Administrators. Użytkownicy należący do grupy Windows Administrators mają również uprawnienia do modyfikowania lokalnych ustawień systemu operacyjnego Windows. W produkcie IBM MQ w systemie Windows nazwy użytkowników mogą zawierać maksymalnie 20 znaków. W produkcie IBM MQ na innych platformach nazwy użytkowników mogą zawierać maksymalnie 12 znaków.

Aby nadać użytkownikowi uprawnienia do administrowania menedżerami kolejek:

Procedura

1. Zaloguj się do systemu operacyjnego, używając nazwy z uprawnieniami administratora w systemie Windows lub użytkownika root w systemie Linux.
2. Dodaj nazwę użytkownika users do grupy mqm.

Wyniki

W systemie Windows znacznik bezpieczeństwa, którego uprawnienia są sprawdzane w trakcie uruchamiania przez program IBM MQ Explorer, zawiera nazwę użytkownika oraz informacje o uprawnieniach i jest umieszczany w pamięci podręcznej przez system Windows. Jeśli zostaną wprowadzone zmiany w autoryzacji nazwy użytkownika, dany użytkownik musi się wylogować, a następnie zalogować ponownie, aby zmiany zaczęły obowiązywać po zrestartowaniu programu IBM MQ Explorer.

Wykonywanie operacji IBM MQ

O tym zadaniu

Aby wykonywać takie operacje jak łączenie z menedżerem kolejek, otwieranie kolejki lub tworzenie kolejki, użytkownik musi posiadać odpowiednie uprawnienia w produkcie IBM MQ. Tylko użytkownicy należący do grupy mqm lub użytkownicy, którym nadano uprawnienia **+ chg** w menedżerze kolejek, mogą wykonywać zadania, takie jak tworzenie, usuwanie i modyfikowanie menedżerów kolejek. Użytkownik, który ma odpowiednie uprawnienia, może uruchamiać aplikacje, ale nie może na przykład tworzyć ani usuwać menedżerów kolejek, chyba że znajdują się one również w grupie mqm.

Możliwe jest tworzenie autoryzacji nazw użytkowników o różnych poziomach możliwości dla aplikacji IBM MQ, które są tworzone lub implementowane w używanej sieci w taki sposób, aby na przykład nazwa użytkownika miała uprawnienia do nawiązywania połączenia z menedżerem kolejek oraz wstawiania i pobierania komunikatów, ale nie miała uprawnień do modyfikowania atrybutów danej kolejki. Służy do tego komenda `setmqaut`. Więcej informacji zawiera sekcja `setmqaut`. Można włączyć nazwy użytkowników, które używają aplikacji, do globalnej grupy w używanej sieci, a następnie na każdym komputerze, na którym aplikacja ma zostać uruchomiona, włączyć globalną grupę do grupy mqm.

Zmiany wprowadzone w autoryzacjach produktu IBM MQ za pomocą komendy `setmqaut` obowiązują natychmiast. Natomiast zmiany wprowadzone do autoryzacji nazwy użytkownika nie zaczną obowiązywać, zanim odpowiedni menedżer kolejek nie zostanie zatrzymany i zrestartowany.

Uruchamianie aplikacji Postcard

O tym zadaniu

Aby uruchomić aplikację Postcard, użytkownik musi posiadać odpowiednie uprawnienia, podobnie jak w przypadku aplikacji napisanych samodzielnie. W przeciwnym razie użytkownik otrzymuje komunikaty o błędzie z interfejsu API produktu IBM MQ.

Uruchamianie usługi Windows dla instalacji produktu IBM MQ

O tym zadaniu

Usługa jest uruchamiana podczas uruchamiania systemu Windows i przed zalogowaniem dowolnego użytkownika. Usługa służy do uruchamiania dowolnych menedżerów kolejek skonfigurowanych z użyciem opcji automatycznego uruchamiania. Aby można było mieć pewność, że procesy menedżerów kolejek działają z odpowiednimi uprawnieniami, usługa musi zostać skonfigurowana z użyciem odpowiedniej nazwy użytkownika. Więcej informacji o konfigurowaniu usługi IBM MQ zawiera sekcja [Zmiana hasła do konta użytkownika usługi IBM MQ systemu Windows](#).

Odświeżanie informacji usługi autoryzacji w środowisku wieloplatformowym

W środowisku wieloplatformowym w przypadku zmiany jednostki należy odświeżyć informacje o jednostce w usłudze autoryzacji. Należy to zrobić dla każdego menedżera kolejek, na który mają wpływ zmiany wprowadzone w obiekcie.

O tym zadaniu

Definicje użytkowników oraz grup (jednostek) wyświetlanych w usłudze autoryzacji znajdują się w systemie operacyjnym. Dlatego nie jest możliwe tworzenie lub usuwanie jednostek bezpośrednio w usłudze autoryzacji. W przypadku zmiany jednostki (użytkownika lub grupy) w trakcie działania menedżera kolejek należy odświeżyć informacje o jednostce w usłudze autoryzacji.

Odświeżenie w usłudze autoryzacji informacji o jednostce powoduje przebudowanie przez usługę autoryzacji listy kontroli dostępu (ACL) z uwzględnieniem nowych informacji o jednostce.

Aby odświeżyć informacje o jednostce w usłudze autoryzacji menedżera kolejek za pomocą programu IBM MQ Explorer, wykonaj następujące kroki.

Procedura

1. W widoku Nawigator prawym przyciskiem myszy kliknij menedżera kolejek, dla którego mają zostać odświeżone informacje o jednostce, a następnie kliknij opcję **Bezpieczeństwo > Odśwież usługi autoryzacji**.
2. Po wyświetleniu podpowiedzi kliknij opcję **Tak**.

Wyniki

W usłudze autoryzacji dla menedżera kolejek oraz wszystkich jego obiektów zostaną odświeżone informacje o jednostce.

Sprawdź, czy informacje o jednostce zostały odświeżone dla wszystkich menedżerów kolejek, na które mają wpływ zmiany dokonane dla jednostki.

Pojęcia pokrewne

[“Użytkownicy i grupy \(jednostki\) w usłudze autoryzacji”](#) na stronie 176

W usłudze autoryzacji użytkownikom (określanym również jako jednostki główne, jeśli nazwa użytkownika jest w pełni kwalifikowana przy użyciu nazwy domeny) lub grupom użytkowników nadawane są uprawnienia dostępu do obiektów IBM MQ. W usłudze autoryzacji użytkownicy oraz grupy są określane jako jednostki. Aby jednostce nadać zbiór uprawnień, należy utworzyć rekord uprawnień.

Zadania pokrewne

[“Odświeżanie zabezpieczeń TLS”](#) na stronie 197

Zmiany w repozytorium kluczy można wprowadzać bez konieczności restartowania kanału. Jednak kopia repozytorium kluczy, która jest wstrzymana w pamięci w czasie działania kanału, nie będzie miała wpływu na działanie. Odświeżenie kopii repozytorium kluczy przechowywanej w pamięci podręcznej powoduje zaktualizowanie kanałów TLS działających w menedżerze kolejek o nowe informacje:

[“Odświeżanie klas ESM \(tylko system z/OS\)” na stronie 198](#)

W produkcie IBM MQ for z/OS nie jest wykonywane sprawdzanie uprawnień. Żądania sprawdzania uprawnień są kierowane do zewnętrznego menedżera bezpieczeństwa (External Security Manager - ESM).

[“Odświeżanie konfiguracji uwierzytelniania połączenia” na stronie 197](#)

Jeśli konfiguracja uwierzytelniania połączenia zmieni się, należy odświeżyć widok menedżera kolejek tej konfiguracji.

Odświeżanie konfiguracji uwierzytelniania połączenia

Jeśli konfiguracja uwierzytelniania połączenia zmieni się, należy odświeżyć widok menedżera kolejek tej konfiguracji.

O tym zadaniu

W przypadku zmiany konfiguracji włączania lub wyłączenia uwierzytelniania połączenia lub szczegółów repozytorium użytkowników, które mają być używane na potrzeby uwierzytelniania połączenia, należy odświeżyć widok menedżera kolejek tej konfiguracji.

Procedura

1. W widoku Nawigator kliknij prawym przyciskiem myszy menedżer kolejek, dla którego ma zostać odświeżona konfiguracja uwierzytelniania połączenia, a następnie kliknij opcję **Zabezpieczenia > Odśwież uwierzytelnianie połączenia**.
2. Po wyświetleniu podpowiedzi kliknij opcję **Tak**.

Wyniki

Konfiguracja uwierzytelniania połączenia jest pobierana przez menedżer kolejek i zostanie użyta w celu określenia, czy uwierzytelnianie połączenia ma być stosowane do wszystkich kolejnych połączeń z menedżerem kolejek.

Zadania pokrewne

[“Odświeżanie informacji usługi autoryzacji w środowisku wieloplatformowym” na stronie 196](#)

W środowisku wieloplatformowym w przypadku zmiany jednostki należy odświeżyć informacje o jednostce w usłudze autoryzacji. Należy to zrobić dla każdego menedżera kolejek, na który mają wpływ zmiany wprowadzone w obiekcie.

[“Odświeżanie klas ESM \(tylko system z/OS\)” na stronie 198](#)

W produkcie IBM MQ for z/OS nie jest wykonywane sprawdzanie uprawnień. Żądania sprawdzania uprawnień są kierowane do zewnętrznego menedżera bezpieczeństwa (External Security Manager - ESM).

[“Odświeżanie zabezpieczeń TLS” na stronie 197](#)

Zmiany w repozytorium kluczy można wprowadzać bez konieczności restartowania kanału. Jednak kopia repozytorium kluczy, która jest wstrzymana w pamięci w czasie działania kanału, nie będzie miała wpływu na działanie. Odświeżenie kopii repozytorium kluczy przechowywanej w pamięci podręcznej powoduje zaktualizowanie kanałów TLS działających w menedżerze kolejek o nowe informacje:

Odświeżanie zabezpieczeń TLS

Zmiany w repozytorium kluczy można wprowadzać bez konieczności restartowania kanału. Jednak kopia repozytorium kluczy, która jest wstrzymana w pamięci w czasie działania kanału, nie będzie miała wpływu na działanie. Odświeżenie kopii repozytorium kluczy przechowywanej w pamięci podręcznej powoduje zaktualizowanie kanałów TLS działających w menedżerze kolejek o nowe informacje:

O tym zadaniu

W przypadku kanałów chronionych za pomocą protokołu TLS w repozytorium kluczy przechowywane są certyfikaty cyfrowe oraz przypisane do nich klucze prywatne. W trakcie działania kanału w pamięci jest przechowywana kopia repozytorium kluczy. Jeśli zmiana w repozytorium kluczy zostanie zmieniona,

zmiany nie staną się aktywne w kopii repozytorium kluczy w pamięci w czasie, gdy kanał jest uruchomiony.

Odświeżenie kopii repozytorium kluczy przechowywanej w pamięci podręcznej powoduje zaktualizowanie wszystkich uruchomionych kanałów TLS:

- Kanały używające protokołu TLS: wysyłający, serwera oraz wysyłający-klaster mogą zakończyć bieżące zadanie wsadowe komunikatów. Następnie dla kanałów uzgadnianie SSL zostaje uruchomione ponownie z odświeżonym widokiem repozytorium kluczy.
- Pozostałe typy kanałów używające protokołu TLS zostają zatrzymane. Jeśli dla drugiego końca zatrzymanego kanału zdefiniowano wartości ponawiania, kanał zostanie uruchomiony ponownie z ponownym uzgadnianiem SSL. Podczas nowego uzgadniania SSL używany jest odświeżony widok zawartości repozytorium kluczy, miejsce serwera LDAP, które ma zostać użyte w przypadku list odwołań certyfikatów oraz miejsce repozytorium kluczy. W przypadku kanału połączenia serwera połączenie aplikacji klienckiej z menedżerem kolejek zostaje zerwane i aby kontynuować, musi zostać ponownie nawiązane.

Aby odświeżyć kopię repozytorium kluczy przechowywaną w pamięci podręcznej, wykonaj następujące kroki:

Procedura

1. W widoku Nawigator prawym przyciskiem myszy kliknij menedżera kolejek, dla którego ma zostać odświeżona kopia repozytorium kluczy przechowywana w pamięci podręcznej, a następnie kliknij opcję **Bezpieczeństwo > Odśwież SSL**.
2. Po wyświetleniu podpowiedzi kliknij opcję **Tak**.

Wyniki

Uruchomione kanały TLS w menedżerze kolejek zostaną zaktualizowane z uwzględnieniem nowych informacji. Użycie tej komendy powoduje także odświeżenie konfiguracji FIPS menedżera kolejek (SSLFipsRequired) na platformach Windows, Linux i UNIX.

Zadania pokrewne

[“Zabezpieczanie kanałów za pomocą szyfrowania TLS” na stronie 151](#)

Protokół TLS (Transport Layer Security) umożliwia bezpieczną komunikację menedżerów kolejek z innymi menedżerami kolejek lub klientami.

[“Odświeżanie informacji usługi autoryzacji w środowisku wieloplatformowym” na stronie 196](#)

W środowisku wieloplatformowym w przypadku zmiany jednostki należy odświeżyć informacje o jednostce w usłudze autoryzacji. Należy to zrobić dla każdego menedżera kolejek, na który mają wpływ zmiany wprowadzone w obiekcie.

[“Odświeżanie klas ESM \(tylko system z/OS\)” na stronie 198](#)

W produkcie IBM MQ for z/OS nie jest wykonywane sprawdzanie uprawnień. Żądania sprawdzania uprawnień są kierowane do zewnętrznego menedżera bezpieczeństwa (External Security Manager - ESM).

[“Odświeżanie konfiguracji uwierzytelniania połączenia” na stronie 197](#)

Jeśli konfiguracja uwierzytelniania połączenia zmieni się, należy odświeżyć widok menedżera kolejek tej konfiguracji.

Odświeżanie klas ESM (tylko system z/OS)

W produkcie IBM MQ for z/OS nie jest wykonywane sprawdzanie uprawnień. Żądania sprawdzania uprawnień są kierowane do zewnętrznego menedżera bezpieczeństwa (External Security Manager - ESM).

O tym zadaniu

W dokumentacji produktu IBM MQ zakłada się, że jako menedżer ESM używane jest narzędzie Resource Access Control Facility (RACF) serwera z/OS Security Server.

Aby produkt IBM MQ nie musiał nawiązywać połączenia z programem RACF w przypadku każdego sprawdzania uprawnień, produkt IBM MQ umieszcza informacje o użytkowniku oraz jego uprawnieniach w pamięci podręcznej. Podczas dodawania, usuwania lub zmiany profilu zasobu RACF, który jest przechowywany w jednej z następujących klas:

- MQADMIN
- MQNLIST
- MQPROC
- MQQUEUE
- MXADMIN
- MXNLIST
- MXPROC
- MXQUEUE
- MXTOPIC

należy wymusić odświeżenie klas ESM przez produkt IBM MQ, co spowoduje odrzucenie informacji znajdujących się w pamięci podręcznej i rozpoczęcie odbudowywania pamięci podręcznej na podstawie zasobów RACF.

Więcej informacji o komendach MQSC zawiera sekcja [Administrowanie za pomocą komend MQSC](#).

Aby odświeżyć klasy systemu z/OS:

Procedura

1. W widoku Nawigator prawym przyciskiem myszy kliknij menedżera kolejek, dla którego odświeżone mają zostać klasy, a następnie, aby odświeżyć wszystkie klasy, kliknij opcję **Bezpieczeństwo > Odśwież klasy ESM > WSZYSTKIE**. W tym celu zamiast opcji **WSZYSTKIE** można również kliknąć typ klasy, która ma zostać odświeżona:
2. Po wyświetleniu podpowiedzi kliknij opcję **Tak**.

Wyniki

Wybrane klasy są odświeżane: profile są usuwane z tabeli in-storage. Następnym razem, gdy będą potrzebne, muszą zostać pobrane bezpośrednio z programu RACF.

Zadania pokrewne

[“Odświeżanie informacji usługi autoryzacji w środowisku wieloplatformowym” na stronie 196](#)

W środowisku wieloplatformowym w przypadku zmiany jednostki należy odświeżyć informacje o jednostce w usłudze autoryzacji. Należy to zrobić dla każdego menedżera kolejek, na który mają wpływ zmiany wprowadzone w obiekcie.

[“Odświeżanie zabezpieczeń TLS” na stronie 197](#)

Zmiany w repozytorium kluczy można wprowadzać bez konieczności restartowania kanału. Jednak kopia repozytorium kluczy, która jest wstrzymana w pamięci w czasie działania kanału, nie będzie miała wpływu na działanie. Odświeżenie kopii repozytorium kluczy przechowywanej w pamięci podręcznej powoduje zaktualizowanie kanałów TLS działających w menedżerze kolejek o nowe informacje:

[“Odświeżanie konfiguracji uwierzytelniania połączenia” na stronie 197](#)

Jeśli konfiguracja uwierzytelniania połączenia zmieni się, należy odświeżyć widok menedżera kolejek tej konfiguracji.

Wyświetlanie statusu obiektów

W programie IBM MQ Explorer można wyświetlić bieżący status dowolnego obiektu, który może przyjmować różne stany. W przypadku kanałów produktu IBM MQ można również wyświetlić zapisany status.

O tym zadaniu

Aby wyświetlić status obiektu w programie IBM MQ Explorer, wykonaj następujące kroki.

Procedura

W widoku **Zawartość** kliknij prawym przyciskiem myszy obiekt, a następnie kliknij opcję **Status**.

W przypadku wyświetlania statusu definicji kanału można wyświetlić bieżący status kanału (należy kliknąć opcję **Status kanału**) lub zapisany status kanału (należy kliknąć opcję **Zapisany status**).

Wyniki

Zostanie otwarte okno dialogowe Status zawierające żądane informacje o statusie.

Aby wyświetlić status wszystkich obiektów określonego typu dla wybranego menedżera kolejek, wykonaj następujące czynności:

W widoku **Eksplorator** kliknij prawym przyciskiem myszy folder z obiektami (na przykład Kolejki) dla wybranego menedżera kolejek, a następnie kliknij opcję **Status**. Zostanie otwarty nowy widok **Zawartość** w oddzielnym oknie. Statusy wszystkich obiektów znajdujących się w folderze obiektów zostaną wyświetlone w nowym oknie widoku **Zawartość**.

Wyświetlanie statusu wielu instancji tego samego kanału odbiorczego

O tym zadaniu

Różne aplikacje mogą używać w tym samym czasie różnych instancji tego samego kanału odbiorczego. Różne instancje mogą mieć różne statusy.

Statusy wielu instancji kanału można wyświetlić w programie IBM MQ Explorer na dwa sposoby. Pierwszy sposób:

- W widoku **Zawartość** kliknij prawym przyciskiem myszy kanał, a następnie kliknij opcję **Status...** Można wyświetlić bieżący status kanału (należy kliknąć opcję **Status kanału**) lub zapisany status kanału (należy kliknąć opcję **Zapisany status**). Wszystkie statusy pojedynczych instancji są agregowane i wyświetlane jako jeden status w widoku **Zawartość**.

Drugi sposób:

- W widoku **Nawigator** kliknij prawym przyciskiem myszy folder z kanałami wybranego menedżera kolejek, a następnie kliknij opcję **Status**. Można wyświetlić bieżący status kanału (należy kliknąć opcję **Status kanału**) lub zapisany status kanału (należy kliknąć opcję **Zapisany status**). Zostanie otwarty nowy widok **Zawartość** w oddzielnym oknie. Statusy wszystkich obiektów znajdujących się w folderze zostaną wyświetlone w nowym oknie widoku **Zawartość**. Wszystkie instancje kanału i pojedyncze statusy są wyświetlane w widoku **Zawartość**.

Wyniki

Wyświetlany zagregowany status zależy od liczby instancji i ich różnych statusów zgodnie z następującymi punktami:

- Nie ma instancji kanału: Status wyświetlany jako Inactive.
- Istnieje jedna instancja kanału: status jest wyświetlany jako bieżący status tego kanału.
- Istnieje więcej niż jedna instancja, ale wszystkie mają ten sam status: status jest wyświetlany jako bieżący status kanałów.
- Istnieje więcej niż 1 instancje, o statusach mieszanych: Status wyświetlany jako Mixed.

Zadania pokrewne

[“Konfigurowanie menedżerów kolejek i obiektów” na stronie 43](#)

Korzystając z okien dialogowych właściwości programu IBM MQ Explorer, można skonfigurować wiele właściwości menedżerów kolejek i ich obiektów.

Odsyłacze pokrewne

“Atrybuty statusu” na stronie 584

W programie IBM MQ Explorer można wyświetlić bieżący status obiektów IBM MQ. Można na przykład dowiedzieć się, czy kanał jest uruchomiony lub kiedy ostatni komunikat został umieszczony w danej kolejce. Można również zobaczyć zeskładowany status kanału.

Wyświetlanie i zamykanie połączeń z aplikacjami

W oknie dialogowym **Połączenia aplikacji** można sprawdzić, które aplikacje są obecnie połączone z określonym menedżerem kolejek i do których obiektów menedżera kolejek aplikacja uzyskuje obecnie dostęp. W tym oknie dialogowym można także zamknąć połączenie.

O tym zadaniu

Przed usunięciem obiektu IBM MQ lub zmianą jego atrybutów należy sprawdzić, czy istnieją aplikacje, które aktualnie są połączone z menedżerem kolejek lub mają dostęp do jego obiektów. W oknie dialogowym **Połączenia aplikacji** są wyświetlane aplikacje połączone w danej chwili z konkretnym menedżerem kolejek, a także obiekty menedżera kolejek, do których aplikacja ma w danej chwili dostęp.

Za pomocą okna dialogowego **Połączenia aplikacji** można zamknąć połączenie. Należy pamiętać, że po zamknięciu połączenia między aplikacją i menedżerem kolejek aplikacja nie będzie już miała dostępu do jakichkolwiek obiektów menedżera kolejek. Może to uniemożliwić poprawną pracę aplikacji.

Aby wyświetlić listę aplikacji połączonych z menedżerem kolejek:

Procedura

1. W widoku **Nawigator** kliknij prawym przyciskiem myszy menedżer kolejek, a następnie kliknij opcję **Połączenia aplikacji**. Zostanie otwarte okno dialogowe **Połączenia aplikacji**.
2. W oknie dialogowym **Połączenia aplikacji** pierwsza tabela przedstawia aplikacje, które są obecnie połączone z menedżerem kolejek.
3. Kliknij aplikację, aby wyświetlić w drugiej tabeli listę obiektów w menedżerze kolejek, do których aplikacja ma dostęp.
4. Opcjonalnie: Zamknij połączenie:
 - a) Kliknij nazwę aplikacji, a następnie kliknij opcję **Zakończ połączenie**.
 - b) Po wyświetleniu monitu, kliknij przycisk **Tak**, aby potwierdzić zamiar zamknięcia połączenia. Połączenie między aplikacją i menedżerem kolejek jest zamknięte.

Wyniki

Jeśli połączenie zostało zamknięte, aplikacja, która używała tego połączenia, nie będzie już miała dostępu do obiektów menedżera kolejek.

Tworzenie i konfigurowanie obiektów administrowanych JMS

Programu IBM MQ Explorer można użyć do skonfigurowania obiektów administrowanych systemu JMS, które umożliwiają komunikację między aplikacjami Java i produktem IBM MQ.

O tym zadaniu

Usługa Java Message Service (JMS) to interfejs API języka Java pozwalający aplikacjom, które zostały napisane w języku Java zgodnie ze specyfikacją JMS, na komunikację z dowolnym produktem umożliwiającym przesyłanie komunikatów, który ma zaimplementowany interfejs API JMS. Ze względu na to, że interfejs API JMS jest standardem otwartym i ma wiele implementacji, można wybrać używanego dostawcę przesyłania komunikatów (dostawcę JMS) zgodnie ze swoimi wymaganiami.

Produkt IBM MQ jest dostawcą JMS. Udostępnia on system przesyłania komunikatów implementujący interfejs API JMS. Za pomocą graficznego interfejsu użytkownika produktu IBM MQ - programu IBM

MQ Explorer - można skonfigurować obiekty administrowane JMS umożliwiające komunikację między aplikacją Java (klientem JMS) a produktem IBM MQ (dostawcą JMS).

W klasach IBM MQ classes for JMS istnieją dwa typy obiektów administrowanych JMS:

- Fabryki połączeń, których klient JMS używa do tworzenia połączeń z dostawcą JMS.
- Miejsca docelowe, których klient JMS używa do reprezentowania miejsc docelowych i źródłowych komunikatów.

Obiekty administrowane są składowane w usłudze katalogowej i nazewnictwa, do której dostęp jest uzyskiwany przez program IBM MQ Explorer przy użyciu interfejsu API Java Naming Directory Interface (JNDI). Obiekty administrowane są zapisywane w miejscach usługi katalogowej i nazewnictwa zwanych przestrzeniami nazw JNDI. Jako usługi katalogowej i nazewnictwa można używać różnych dostawców usług JNDI, w tym protokołu LDAP (Lightweight Directory Access Protocol) oraz lokalnego lub zdalnego systemu plików.

Ponieważ klient JMS używa obiektów administrowanych JMS do łączenia się z dostawcą JMS, należy skonfigurować obiekty administrowane w celu zdefiniowania sposobu wysyłania, odbierania, publikowania i subskrybowania komunikatów przez klient JMS. Klient JMS nie komunikuje się bezpośrednio z dostawcą JMS i nie dysponuje informacjami na temat używanego dostawcy JMS. Oznacza to, że można zmienić dostawcę JMS bez konieczności aktualizacji klienta JMS.

W celu skonfigurowania klas IBM MQ classes for JMS w taki sposób, aby klient JMS mógł łączyć się z obiektami administrowanymi w przestrzeni nazw JNDI i uzyskiwać do nich dostęp, wykonaj następujące czynności w programie IBM MQ Explorer:

Procedura

1. Połącz się z przestrzenią nazw JNDI. Więcej informacji na ten temat zawiera sekcja [Dodawanie kontekstu początkowego](#).
2. Utwórz i skonfiguruj obiekty administrowane zapisane w przestrzeni nazw JNDI. Więcej informacji na ten temat zawiera sekcja [Tworzenie fabryki połączeń](#) oraz [Tworzenie obiektu docelowego](#).

Wyniki

Więcej informacji o programowaniu aplikacji JMS i konfigurowaniu produktu IBM MQ classes for JMS zawiera sekcja [Używanie produktu IBM MQ classes for JMS](#).

Pojęcia pokrewne

“Fabryki połączeń usługi JMS” na stronie 204

Fabryka połączeń to obiekt używany przez klient JMS (program JMS korzystający z interfejsu API JMS) do tworzenia połączenia z dostawcą JNDI (dostawcą komunikatów, takim jak produkt IBM MQ).

“Miejsca docelowe JMS (kolejki i tematy)” na stronie 206

Miejsca docelowe JMS to obiekt (kolejka JMS lub temat JMS) reprezentujący miejsce docelowe komunikatów tworzonych przez klienta oraz miejsce źródłowe komunikatów odbieranych przez klienta. W przypadku komunikatów typu punkt z punktem, miejscem docelowym są kolejki. W przypadku komunikatów publikowania/subskrybowania, miejscem docelowym są sekcje.

Konteksty JMS

Kontekst jest zbiorem powiązań łączących nazwy z obiektami składowanymi w usłudze nazewnictwa i usłudze katalogowej.

Klienci JMS (aplikacje Java używające interfejsu API JMS) korzystają z kontekstów w celu wyszukiwania nazw obiektów JMS w usłudze nazewnictwa i katalogowej. Każdy kontekst ma powiązaną z nim konwencję nazewnictwa.

Więcej uwag dotyczących nazewnictwa LDAP zawiera sekcja [Konfigurowanie narzędzia administracyjnego JMS](#).

Konteksty początkowe

Dla każdego miejsca w usłudze nazewnictwa i usłudze katalogowej musi zostać zdefiniowany kontekst początkowy w celu ustalenia punktu startowego, od którego klient JMS może rozstrzygać nazwy obiektów w tym miejscu usługi nazewnictwa i usługi katalogowej. Dostęp do obiektów w usłudze nazewnictwa i katalogowej jest uzyskiwany przez klienty JMS za pomocą interfejsu Java Naming Directory Interface (JNDI). Miejsce w usłudze nazewnictwa i usłudze katalogowej zdefiniowane przez kontekst jest nazywane przestrzenią nazw JNDI.

Jeśli kontekst początkowy zostanie określony w programie IBM MQ Explorer, wyświetlana jest pełna zawartość przestrzeni nazw JNDI, ale w programie IBM MQ Explorer można edytować tylko obiekty klas IBM MQ classes for JMS, które są tam składowane. Wszystkie konteksty początkowe dodawane do programu IBM MQ Explorer są wyświetlane w widoku **Nawigator** w folderze **Administrowane obiekty JMS**, co zostało pokazane na poniższym rysunku.

Na przedstawionym rysunku **File System Initial Context** jest kontekstem początkowym dla miejsca w lokalnym systemie plików: `C:/JMSAdmin/JMSAdmin1`, a **LDAP Initial Context** jest kontekstem początkowym dla miejsca na serwerze LDAP na komputerze o nazwie `hiss` z nazwą wyróżniającą `cn=JMSData,dc=ibm,dc=uk`.

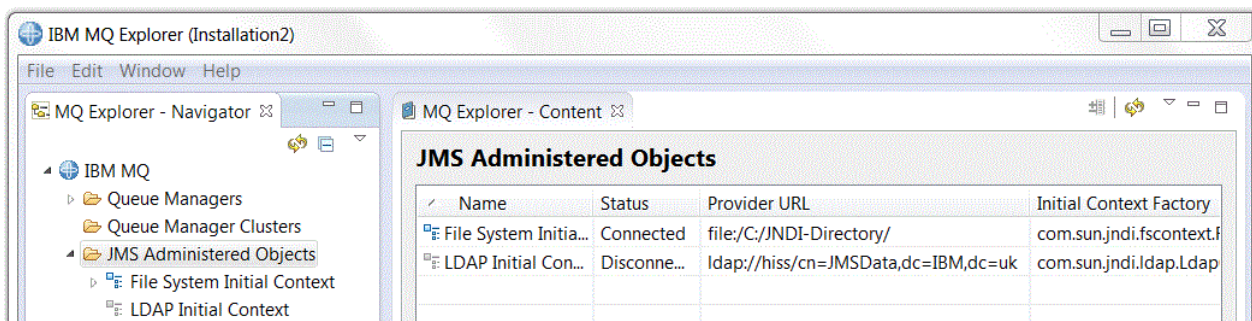

Po dodaniu kontekstu początkowego do programu IBM MQ Explorer użytkownik może utworzyć obiekty fabryki połączeń, obiekty miejsca docelowego i podkonteksty w przestrzeni nazw JNDI.

Podkonteksty

Podkontekst jest podziałem przestrzeni nazw JNDI i może zawierać fabryki połączeń i miejsca docelowe, jak również inne podkonteksty. Podkontekst nie jest obiektem na jego własnych prawach. Jest on jedynie rozszerzeniem konwencji nazewnictwa dla obiektów w podkontekście. Użytkownik może tworzyć wiele podkontekstów w pojedynczym kontekście.

Na poniższym rysunku podkontekst o nazwie `A Subcontext` jest powiązany z kontekstem początkowym o nazwie `File System Initial Context`. W systemie plików, w którym składowane są kontekst i podkontekst, podkontekst jest podkatalogiem kontekstu początkowego. W innych implementacjach JNDI, takich jak LDAP podkonteksty mogą być składowane w inny sposób.

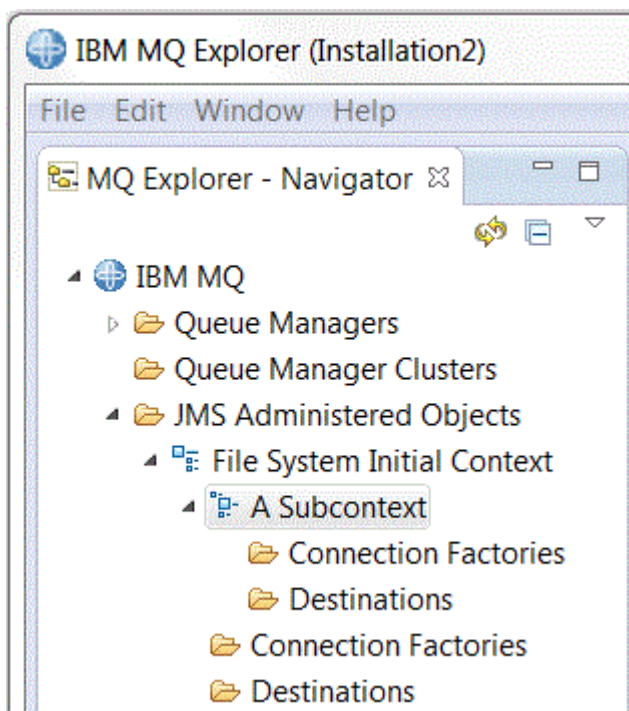

W podkontekście można tworzyć obiekty fabryki połączeń, obiekty miejsca docelowego i inne podkonteksty.

Pojęcia pokrewne

“Fabryki połączeń usługi JMS” na stronie 204

Fabryka połączeń to obiekt używany przez klient JMS (program JMS korzystający z interfejsu API JMS) do tworzenia połączenia z dostawcą JNDI (dostawcą komunikatów, takim jak produkt IBM MQ).

“Miejsca docelowe JMS (kolejki i tematy)” na stronie 206

Miejsce docelowe JMS to obiekt (kolejka JMS lub temat JMS) reprezentujący miejsce docelowe komunikatów tworzonych przez klienta oraz miejsce źródłowe komunikatów odbieranych przez klienta. W przypadku komunikatów typu punkt z punktem, miejscem docelowym są kolejki. W przypadku komunikatów publikowania/subskrybowania, miejscem docelowym są sekcje.

Zadania pokrewne

“Dodawanie kontekstu początkowego” na stronie 208

W celu utworzenia i skonfigurowania obiektów JMS w programie IBM MQ Explorer należy dodać kontekst początkowy, aby zdefiniować element główny przestrzeni nazw JNDI, w której składowane są obiekty JMS dla usługi nazewnictwa i katalogowej.

“Podłączanie i odłączanie kontekstu początkowego” na stronie 209

Istnieje możliwość połączenia programu IBM MQ Explorer z kontekstem początkowym wyświetlanym w folderze Administrowane obiekty JMS lub odłączenia go od tego kontekstu. Każdy z kontekstów początkowych można także skonfigurować tak, aby program IBM MQ Explorer automatycznie łączył się z nim ponownie po zamknięciu i ponownym uruchomieniu programu IBM MQ Explorer.

“Tworzenie podkontekstu” na stronie 219

Podkontekst jest podziałem przestrzeni nazw i może zawierać fabryki połączeń i miejsca docelowe, jak również inne podkonteksty. Możesz utworzyć podkonteksty w obrębie kontekstu początkowego lub w obrębie innych podkontekstów.

Informacje pokrewne

<https://java.sun.com/products/jndi/tutorial/TOC.html>

Fabryki połączeń usługi JMS

Fabryka połączeń to obiekt używany przez klient JMS (program JMS korzystający z interfejsu API JMS) do tworzenia połączenia z dostawcą JNDI (dostawcą komunikatów, takim jak produkt IBM MQ).

Do tworzenia fabryk połączeń oraz do definiowania parametrów połączeń, które będą używane przez fabrykę połączeń podczas tworzenia połączeń, można użyć programu IBM MQ Explorer.

Fabryki połączeń, podobnie jak miejsca docelowe są obiektami administrowanymi i są składowane w przestrzeni nazw JNDI, będącej zdefiniowanym miejscem w usłudze nazewnictwa i usłudze katalogowej. Użytkownik root przestrzeni nazw JNDI jest zdefiniowany przez kontekst początkowy. W programie IBM MQ Explorer wszystkie fabryki połączeń są składowane w folderach fabryk połączeń w odpowiednim kontekście i podkontekstach, co zostało pokazane na poniższym rysunku.

Na rysunku fabryka połączeń o nazwie Connection Factory 1 jest składowana w folderze Fabryki połączeń kontekstu początkowego o nazwie File System Initial Context.

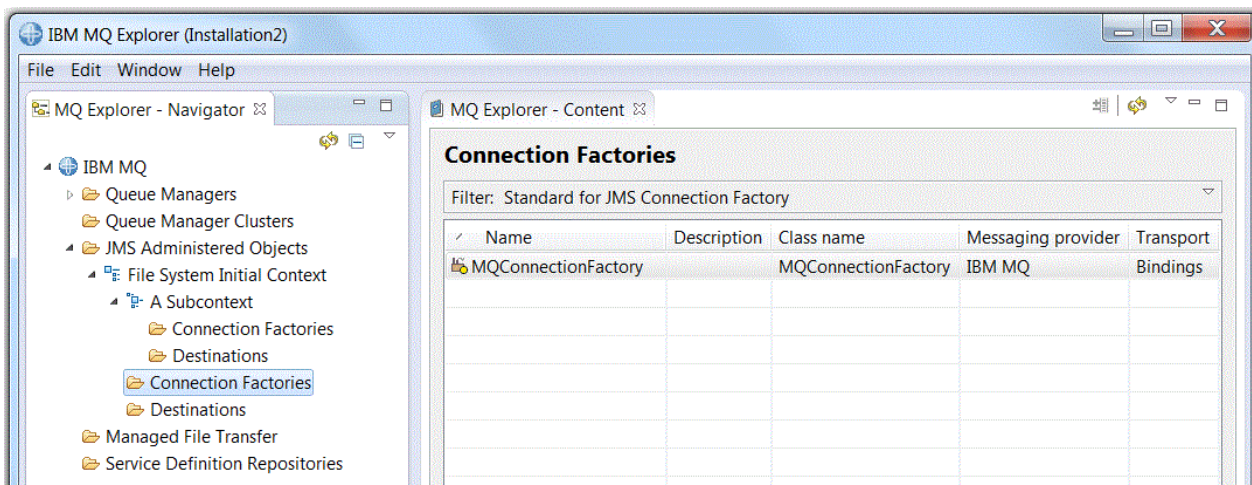

Podczas definiowania fabryki połączeń wybierany jest dostawca komunikatów, który jest używany jako dostawca JMS (na przykład produkt IBM MQ lub dostawca czasu rzeczywistego). Połączenia mogą być tworzone przez fabrykę połączeń tylko dla tego dostawcy komunikatów. Aby klient JMS mógł utworzyć połączenia do innego dostawcy komunikatów, należy utworzyć nową fabrykę połączeń i określić dostawcę komunikatów. Transport w czasie rzeczywistym jest niedostępny w produkcie IBM MQ 8.0. W przypadku używania produktu IBM MQ 8.0 można zdefiniować transport w czasie rzeczywistym, jednak jego działanie zostanie zakończone niepowodzeniem podczas próby utworzenia połączenia.

Fabryki połączeń zależne od domeny.

Istnieją dwie domeny komunikatów: domena komunikatów typu punkt z punktem i domena komunikatów publikacji/subskrypcji. Użytkownik może utworzyć fabrykę połączeń w celu tworzenia połączeń specjalnie dla przesyłania komunikatów typu punkt z punktem (za pomocą interfejsu Fabryki_połączeń_kolejek) lub przesyłania komunikatów typu publikacja/subskrypcja (za pomocą interfejsu Fabryki_połączeń_sekcji). Począwszy od wersji JNDI, użytkownik może tworzyć fabryki połączeń niezależne od domeny, więc mogą być one używane zarówno do przesyłania komunikatów wg wzorca Punkt z punktem, jak i wg wzorca Publikowanie/subskrybowanie (za pomocą interfejsu ConnectionFactory). Więcej informacji można znaleźć w sekcji [Tworzenie fabryki połączeń](#).

Jeśli aplikacja JMS ma być używana tylko do przesyłania komunikatów typu punkt z punktem lub tylko przesyłania komunikatów publikacji/subskrypcji, użytkownik może wybrać określoną domenę przesyłania komunikatów podczas tworzenia fabryki połączeń i fabryka połączeń określonej domeny zostanie utworzona.

Jeśli jednak dla tej samej transakcji ma być wykonywane działanie zarówno typu punkt z punktem, jak i typu publikacji/subskrypcji, użytkownik może utworzyć fabrykę połączeń niezależnych od domeny. Na przykład użytkownik może chcieć, aby sekcja była subskrybowana przez aplikację JMS (wysyłanie komunikatów publikacji/subskrypcji), a następnie po odebraniu określonego komunikatu przez aplikację JMS inny komunikat jest wysyłany do kolejki (wysyłanie komunikatów punkt z punktem). Trudno jest w sposób wiarygodny wykonywać działania typu punkt z punktem oraz publikowanie/subskrypcja w ramach tej samej transakcji, jeśli używane są fabryki połączeń specyficzne dla domeny. Użytkownik musi utworzyć oddzielną fabrykę połączeń dla każdej domeny przesyłania komunikatów, co oznacza,

że działania typu punkt z punktem są wykonywane w ramach transakcji sterowanej przez sesję kolejki, a działania typu publikowanie/subskrypcja są wykonywane w ramach transakcji sterowanej przez sesję tematu. Trudno jest zagwarantować, że działania wysyłania i odbierania albo zaistnieją razem, albo razem zostaną wycofane.

Zamiast tworzyć jedną fabrykę połączeń określoną dla domeny dla działań typu punkt z punktem i jedną fabrykę połączeń określoną dla domeny dla działań typu publikacja/subskrypcja, można utworzyć pojedynczą niezależną od domeny fabrykę połączeń dla obu typów działań. Oznacza to, że fabryka połączeń tworzy jedno połączenie, które tworzy jedną sesję. W sesji tworzony jest Konsument_komunikatu z sekcji i Producent_komunikatu dla kolejki. Po otrzymaniu przez aplikację JMS publikowanego komunikatu w tej samej transakcji można przestać do kolejki następnym komunikat, a obie operacje mogą być następnie zatwierdzone lub wycofane jako pojedyncza jednostka pracy.

Więcej informacji zawiera sekcja [Używanie produktu IBM MQ classes for JMS](#).

Pojęcia pokrewne

“Miejsca docelowe JMS (kolejki i tematy)” na stronie 206

Miejsce docelowe JMS to obiekt (kolejka JMS lub temat JMS) reprezentujący miejsce docelowe komunikatów tworzonych przez klienta oraz miejsce źródłowe komunikatów odbieranych przez klienta. W przypadku komunikatów typu punkt z punktem, miejscem docelowym są kolejki. W przypadku komunikatów publikowania/subskrybowania, miejscem docelowym są sekcje.

Zadania pokrewne

“Tworzenie fabryki połączeń” na stronie 212

Klient JMS (aplikacja Java używająca interfejsu API JMS) korzysta z fabryk połączeń do tworzenia połączeń z dostawcą JMS (dostawcą komunikatów takim jak produkt IBM MQ).

Miejsca docelowe JMS (kolejki i tematy)

Miejsce docelowe JMS to obiekt (kolejka JMS lub temat JMS) reprezentujący miejsce docelowe komunikatów tworzonych przez klienta oraz miejsce źródłowe komunikatów odbieranych przez klienta. W przypadku komunikatów typu punkt z punktem, miejscem docelowym są kolejki. W przypadku komunikatów publikowania/subskrybowania, miejscem docelowym są sekcje.

Klient JMS może używać pojedynczego obiektu docelowego na potrzeby wstawiania i pobierania komunikatów lub klient JMS może używać odrębnych obiektów docelowych. Ten sam obiekt docelowy może być używany przez dostawcę przesyłania komunikatów zarówno IBM MQ, jak i czasu rzeczywistego. W przeciwieństwie do fabryk połączeń nie ma więc potrzeby tworzenia odrębnych obiektów docelowych dla różnych dostawców przesyłania komunikatów. Transport w czasie rzeczywistym jest niedostępny w produkcie IBM MQ 8.0. W przypadku używania produktu IBM MQ 8.0 można zdefiniować transport w czasie rzeczywistym, jednak jego działanie zostanie zakończone niepowodzeniem podczas próby utworzenia połączenia.

Przedstawione na rysunku miejsce docelowe o nazwie Destination 1 jest przechowywane w folderze Miejsca docelowe kontekstu początkowego o nazwie File System Initial Context.

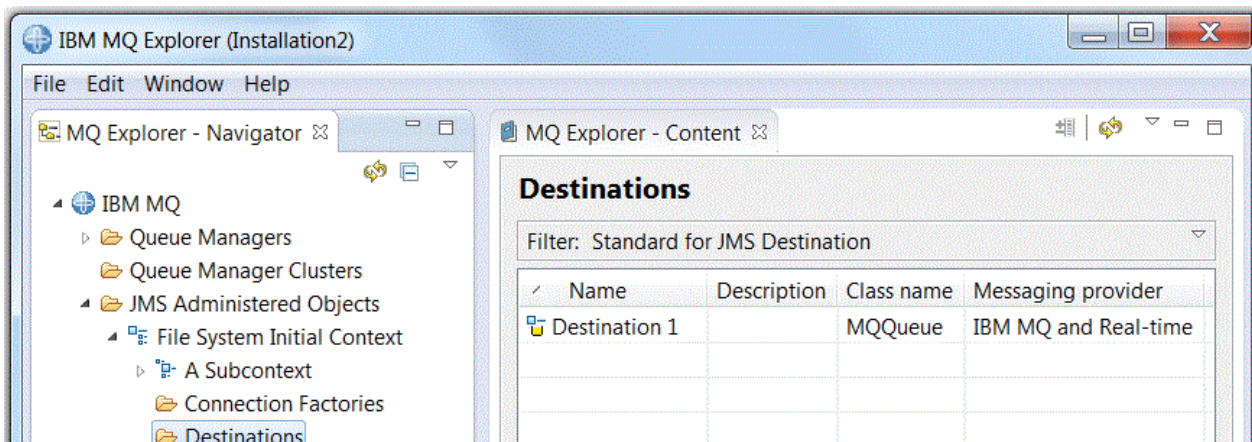

Podczas tworzenia obiektu docelowego należy określić, czy miejsce docelowe jest kolejką JMS (w domenie komunikatów typu punkt z punktem) czy tematem JMS (w domenie komunikatów typu publikowanie/subskrybowanie). Po utworzeniu miejsca docelowego nie można zmienić domeny. Musisz także skonfigurować miejsce docelowe odnośnie nazwy kolejki lub sekcji reprezentowanej przez miejsce docelowe. Zaletą korzystania z JMS jest możliwość zmiany nazwy kolejki lub sekcji używanej przez klienta JMS poprzez zmianę wartości właściwości definicji miejsca docelowego, bez konieczności aktualizacji samego klienta JMS.

Więcej informacji na ten temat można znaleźć w sekcjach [Korzystanie z klas IBM MQ dla usługi JMS](#) i [Przesyłanie komunikatów w trybie publikowania/subskrypcji](#).

Pojęcia pokrewne

[“Kolejki produktu IBM MQ” na stronie 18](#)

Kolejka jest kontenerem dla komunikatów. Aplikacje biznesowe, które są połączone z menedżerem kolejek, który udostępnia kolejkę, mogą odtwarzać komunikaty z kolejki lub umieszczać komunikaty w kolejce.

Dostawcy komunikatów dla klas IBM MQ classes for JMS

Klient JMS (aplikacja Java używająca interfejsu API JMS) korzysta z fabryki połączeń w celu tworzenia połączenia z dostawcą JMS. Dostawca komunikatów używany jako dostawca JMS określa typy transportu, które są dostępne dla połączenia.

W przypadku użycia komunikatów typu punkt z punktem lub brokera publikowania/subskrypcji produktu IBM MQ do publikowania/subskrypcji komunikatów jako dostawcy komunikatów należy użyć produktu IBM MQ. Klient JMS łączy się z menedżerem kolejek, a typ transportu używanego przez połączenie zależy od tego, czy klient JMS znajduje się na tym samym komputerze co menedżer kolejek:

- Jeśli klient JMS znajduje się na innym komputerze niż menedżer kolejek, klient JMS musi używać połączenia klienckiego (TCP/IP) w celu nawiązania połączenia z menedżerem kolejek.
- Jeśli klient JMS znajduje się na tym samym komputerze co menedżer kolejek, klient JMS może połączyć się bezpośrednio z menedżerem kolejek za pomocą powiązań lub połączenia klienckiego (TCP/IP).

Po utworzeniu fabryki połączeń należy wybrać dostawcę komunikatów używanego jako dostawcę JMS. Fabryka połączeń zostaje ograniczona do tworzenia połączeń, odpowiednich wyłącznie dla wybranego dostawcy komunikatów. Jeśli chcesz zmienić dostawcę komunikatów, musisz utworzyć nową fabrykę połączeń i określić innego dostawcę komunikatów. Więcej informacji można znaleźć w sekcji [Tworzenie fabryki połączeń](#).

Możesz zmienić typ używanego transportu pod warunkiem, że nowy typ jest odpowiedni dla wybranego dostawcy komunikatów. W tym celu należy zmienić typ transportu przypisany do fabryki połączeń, używanej przez klienta JMS do tworzenia połączeń. Więcej informacji na ten temat zawiera sekcja [Zmiana typu transportu używanego do połączeń](#).

Pojęcia pokrewne

[“Fabryki połączeń usługi JMS” na stronie 204](#)

Fabryka połączeń to obiekt używany przez klient JMS (program JMS korzystający z interfejsu API JMS) do tworzenia połączenia z dostawcą JNDI (dostawcą komunikatów, takim jak produkt IBM MQ).

Zadania pokrewne

[“Tworzenie fabryki połączeń” na stronie 212](#)

Klient JMS (aplikacja Java używająca interfejsu API JMS) korzysta z fabryk połączeń do tworzenia połączeń z dostawcą JMS (dostawcą komunikatów takim jak produkt IBM MQ).

[“Zmiana typu transportu używanego do połączeń” na stronie 218](#)

Istnieje możliwość zmodyfikowania typu transportu używanego przez klient JMS do łączenia się z dostawcą JMS. Konieczne może być także zmodyfikowanie właściwości i ustawień wymaganych przez nowy typ transportu.

Dodawanie kontekstu początkowego

W celu utworzenia i skonfigurowania obiektów JMS w programie IBM MQ Explorer należy dodać kontekst początkowy, aby zdefiniować element główny przestrzeni nazw JNDI, w której składowane są obiekty JMS dla usługi nazewnictwa i katalogowej.

O tym zadaniu

Należy dodać kontekst początkowy dla każdej przestrzeni nazw JNDI, do której ma zostać uzyskany dostęp. Wszystkie konteksty początkowe dodane do programu IBM MQ Explorer są wyświetlane w folderze Administrowane obiekty JMS w widoku nawigatora.

Aby dodać kontekst początkowy do folderu Administrowane obiekty JMS w programie IBM MQ Explorer, wykonaj następujące kroki:

Procedura

1. W widoku nawigatora kliknij prawym przyciskiem myszy folder **Administrowane obiekty JMS**, a następnie kliknij opcję **Dodaj kontekst początkowy**. Zostanie otwarty kreator dodawania kontekstu początkowego.
2. Wybierz miejsce przestrzeni nazwy JNDI w usłudze katalogowej i nazewnictwa:
 - Kliknij opcję **Serwer LDAP**, jeśli przestrzeń nazwy JNDI jest umieszczona na serwerze LDAP. Musisz znać następujące szczegóły połączenia:
 - Nazwa hosta serwera LDAP.
 - Nazwa wyróżniająca miejsca przestrzeni nazwy JNDI.
 - Kliknij opcję **System plików**, jeśli przestrzeń nazwy JNDI jest umieszczona w systemie plików. Musisz znać następujące szczegóły połączenia:
 - Ścieżka do miejsca przestrzeni nazwy JNDI w systemie plików.
 - Kliknij opcję **Inne**, jeśli przestrzeń nazwy JNDI znajduje się w innym miejscu. Musisz znać następujące szczegóły połączenia:
 - Nazwa i miejsce klasy fabryki kontekstu początkowego dostawcy usługi JNDI.
 - Adres URL miejsca przestrzeni nazwy JNDI.
3. Jeśli przestrzeń nazw JNDI znajduje się na serwerze LDAP lub jest dostarczana przez innego dostawcę usług JNDI wymagającego uwierzytelniania, wybierz typ uwierzytelniania, który musi być używany przez program IBM MQ Explorer w celu połączenia z przestrzenią nazw JNDI:
 - Kliknij opcję **Brak**, aby użyć anonimowego uwierzytelniania dla połączeń z przestrzenią nazw JNDI. Interfejs JNDI nie przekazuje żadnych referencji zabezpieczeń do dostawcy usług z programu IBM MQ Explorer.
 - Kliknij opcję **Proste uwierzytelnianie**, jeśli program IBM MQ Explorer musi przekazywać referencje zabezpieczeń do dostawcy usług JNDI.
 - Kliknij opcję **Uwierzytelnianie CRAM-MD5**, jeśli program IBM MQ Explorer musi przekazywać referencje zabezpieczeń w standardzie CRAM-MD5 do dostawcy usług JNDI.
4. Opcjonalnie: zmodyfikuj pseudonim, który będzie używany do wyświetlania kontekstu początkowego w programie IBM MQ Explorer. Domyślnie używane jest miejsce przestrzeni nazwy JNDI, ale można zmienić je na łatwiejsze do przeczytania i rozpoznania.
5. Opcjonalnie: określ, czy program IBM MQ Explorer ma łączyć się automatycznie z kontekstem początkowym:
 - Zaznacz pole wyboru **Połącz natychmiast przy zakończeniu**, aby połączyć się z kontekstem początkowym w momencie zamykania kreatora.

Anulowanie zaznaczenia tego pola wyboru oznacza, że po zamknięciu kreatora kontekst początkowy dodawany jest do folderu Administrowane obiekty JMS, ale program IBM MQ Explorer nie może

uzyskać dostępu do obiektów JMS w przestrzeni nazw JNDI do momentu nawiązania połączenia z kontekstem początkowym.

- Zaznacz pole wyboru **Automatyczne przywracanie połączenia z kontekstem podczas uruchamiania**, aby program IBM MQ Explorer automatycznie łączył się ponownie z kontekstem początkowym przy zamknięciu i ponownym otwarciu programu IBM MQ Explorer.

6. Kliknij opcję **Zakończ**.

Wyniki

Kontekst początkowy jest dodawany do folderu Obiekty administrowane za pomocą JMS w widoku Nawigatora. Jeśli program IBM MQ Explorer jest połączony z kontekstem początkowym, to można tworzyć obiekty fabryki połączeń, obiekty miejsca docelowego oraz podkonteksty w kontekście początkowym.

Pojęcia pokrewne

[“Konteksty JMS” na stronie 202](#)

Kontekst jest zbiorem powiązań łączących nazwy z obiektami składowanymi w usłudze nazewnictwa i usłudze katalogowej.

Zadania pokrewne

[“Podłączanie i odłączanie kontekstu początkowego” na stronie 209](#)

Istnieje możliwość połączenia programu IBM MQ Explorer z kontekstem początkowym wyświetlanym w folderze Administrowane obiekty JMS lub odłączenia go od tego kontekstu. Każdy z kontekstów początkowych można także skonfigurować tak, aby program IBM MQ Explorer automatycznie łączył się z nim ponownie po zamknięciu i ponownym uruchomieniu programu IBM MQ Explorer.

[“Usuwanie kontekstu początkowego” na stronie 211](#)

Jeśli uzyskiwanie dostępu do obiektów JMS w określonej przestrzeni nazw JNDI i administrowanie nimi nie jest już konieczne, można usunąć kontekst początkowy definiujący element główny przestrzeni nazw JNDI z folderu Administrowane obiekty JMS w programie IBM MQ Explorer.

[“Tworzenie fabryki połączeń” na stronie 212](#)

Klient JMS (aplikacja Java używająca interfejsu API JMS) korzysta z fabryk połączeń do tworzenia połączeń z dostawcą JMS (dostawcą komunikatów takim jak produkt IBM MQ).

[“Tworzenie miejsca docelowego” na stronie 214](#)

Klient JMS używa obiektu docelowego do określenia miejsca docelowego komunikatu klienta JMS oraz źródła komunikatu odebranego przez klienta JMS. Obiekty docelowe mogą reprezentować kolejki (komunikaty typu punkt z punktem) lub tematy (komunikaty publikowania/subskrybowania).

[“Tworzenie podkontekstu” na stronie 219](#)

Podkontekst jest podziałem przestrzeni nazw i może zawierać fabryki połączeń i miejsca docelowe, jak również inne podkonteksty. Możesz utworzyć podkonteksty w obrębie kontekstu początkowego lub w obrębie innych podkontekstów.

Podłączanie i odłączanie kontekstu początkowego

Istnieje możliwość połączenia programu IBM MQ Explorer z kontekstem początkowym wyświetlanym w folderze Administrowane obiekty JMS lub odłączenia go od tego kontekstu. Każdy z kontekstów początkowych można także skonfigurować tak, aby program IBM MQ Explorer automatycznie łączył się z nim ponownie po zamknięciu i ponownym uruchomieniu programu IBM MQ Explorer.

O tym zadaniu

Aby można było administrować obiektami IBM MQ classes for JMS w programie IBM MQ Explorer, program IBM MQ Explorer musi być połączony z kontekstem początkowym definiującym element główny przestrzeni nazw JNDI, w której składowane są obiekty JMS. Jeśli program IBM MQ Explorer jest odłączony od kontekstu początkowego, kontekst jest nadal wyświetlany w folderze Administrowane obiekty JMS, ale nie można wyświetlić obiektów w przestrzeni nazw JNDI ani administrować nimi.

- [“Podłączanie i odłączanie kontekstu początkowego” na stronie 210](#)

- [“Automatyczne ponowne podłączanie do kontekstu początkowego” na stronie 210](#)

Podłączanie i odłączanie kontekstu początkowego

O tym zadaniu

Jeśli przestrzeń nazw JNDI znajduje się na innym komputerze niż program IBM MQ Explorer, należy upewnić się, że usługi katalogowa i nazewnictwa są dostępne.

Aby połączyć program IBM MQ Explorer z kontekstem początkowym wyświetlanym w folderze Administrowane obiekty JMS lub odłączyć go od tego kontekstu:

Procedura

1. W widoku Nawigatora kliknij prawym przyciskiem myszy kontekst początkowy, a następnie kliknij opcję **Połącz** lub **Odłącz**.
2. Jeśli dostawca usług JNDI wymaga uwierzytelniania (na przykład LDAP), w momencie gdy jest to wymagane podaj szczegóły uwierzytelniania.

Wyniki

Program IBM MQ Explorer łączy się z kontekstem początkowym lub odłącza się od tego kontekstu. Kolor ikony kontekstu początkowego zmienia się odpowiednio do statusu: na szary po odłączeniu lub na niebieski po podłączeniu.

Po odłączeniu od kontekstu początkowego, który został skonfigurowany tak, aby program IBM MQ Explorer automatycznie łączył się z nim ponownie, kolejne zamknięcie i ponowne uruchomienie programu IBM MQ Explorer spowoduje, że kontekst początkowy zostanie podłączony ponownie.

Co dalej

Aby całkowicie usunąć kontekst początkowy z programu IBM MQ Explorer, należy zapoznać się z sekcją [Usuwanie kontekstu początkowego](#).

Automatyczne ponowne podłączanie do kontekstu początkowego

O tym zadaniu

Każdy z kontekstów początkowych można skonfigurować tak, aby program IBM MQ Explorer automatycznie łączył się z nim ponownie po zamknięciu i ponownym uruchomieniu programu IBM MQ Explorer. Jeśli automatyczne ponowne łączenie z kontekstem początkowym nie zostanie skonfigurowane, po zamknięciu i ponownym uruchomieniu programu IBM MQ Explorer kontekst początkowy nie będzie ponownie podłączany.

W celu skonfigurowania kontekstu początkowego w taki sposób, aby program IBM MQ Explorer automatycznie łączył się z nim ponownie podczas uruchamiania, wykonaj jedną z poniższych czynności:

W celu skonfigurowania kontekstu początkowego w taki sposób, aby program IBM MQ Explorer nie łączył się z nim ponownie automatycznie:

Procedura

1. Po dodaniu kontekstu początkowego do folderu Administrowane obiekty JMS w programie IBM MQ Explorer można zaznaczyć pole wyboru **Automatyczne przywracanie połączenia z kontekstem podczas uruchamiania** w kreatorze **Dodaj nowy kontekst**.
2. W przypadku kontekstów początkowych pokazanych w folderze Obiekty administrowane za pomocą JMS kliknij prawym przyciskiem myszy kontekst początkowy, a następnie kliknij opcję **Automatyczne ponowne łączenie**. Obok pozycji menu zostanie umieszczony znacznik wyboru, aby wskazać, że

kontekst początkowy jest ustawiony na automatyczne ponowne łączenie z programem IBM MQ Explorer przy jego uruchamianiu.

3. W widoku Nawigatora kliknij prawym przyciskiem myszy kontekst początkowy, a następnie kliknij opcję **Automatyczne ponowne połączenie**. Znacznik wyboru obok pozycji menu jest usuwany.

Wyniki

Jeśli kontekst początkowy znajduje się w usłudze katalogowej i nazewnictwa, która wymaga uwierzytelniania (na przykład serwer LDAP), po uruchomieniu programu IBM MQ Explorer użytkownik zostanie poproszony o wpisanie szczegółów uwierzytelniania dla każdego kontekstu początkowego wymagającego uwierzytelniania i ustawionego na automatyczne ponowne połączenie.

Pojęcia pokrewne

[“Konteksty JMS” na stronie 202](#)

Kontekst jest zbiorem powiązań łączących nazwy z obiektami składowanymi w usłudze nazewnictwa i usłudze katalogowej.

Zadania pokrewne

[“Dodawanie kontekstu początkowego” na stronie 208](#)

W celu utworzenia i skonfigurowania obiektów JMS w programie IBM MQ Explorer należy dodać kontekst początkowy, aby zdefiniować element główny przestrzeni nazw JNDI, w której składowane są obiekty JMS dla usługi nazewnictwa i katalogowej.

[“Usuwanie kontekstu początkowego” na stronie 211](#)

Jeśli uzyskiwanie dostępu do obiektów JMS w określonej przestrzeni nazw JNDI i administrowanie nimi nie jest już konieczne, można usunąć kontekst początkowy definiujący element główny przestrzeni nazw JNDI z folderu Administrowane obiekty JMS w programie IBM MQ Explorer.

Usuwanie kontekstu początkowego

Jeśli uzyskiwanie dostępu do obiektów JMS w określonej przestrzeni nazw JNDI i administrowanie nimi nie jest już konieczne, można usunąć kontekst początkowy definiujący element główny przestrzeni nazw JNDI z folderu Administrowane obiekty JMS w programie IBM MQ Explorer.

O tym zadaniu

Usunięcie kontekstu początkowego z folderu Obiekty administrowane JMS w programie IBM MQ Explorer nie powoduje usunięcia przestrzeni nazw JNDI ani znajdujących się w niej obiektów z usługi nazw i katalogów. Aby w późniejszym czasie administrować obiektami JMS przy użyciu programu IBM MQ Explorer, można ponownie dodać kontekst początkowy. Więcej informacji na ten temat zawiera sekcja [Dodawanie kontekstu początkowego](#).

Jeśli użytkownik nie chce administrować obiektami JMS w przestrzeni nazw JNDI teraz, ale zamierza to zrobić później, można odłączyć kontekst początkowy bez usuwania go z produktu IBM MQ Explorer. Więcej informacji na ten temat zawiera sekcja [Łączenie i odłączanie kontekstu początkowego](#).

Aby usunąć kontekst początkowy z programu IBM MQ Explorer:

Procedura

1. W widoku nawigatora kliknij prawym przyciskiem myszy kontekst początkowy, a następnie kliknij opcję **Usuń**.
2. Po wyświetleniu podpowiedzi kliknij opcję **Tak**.

Wyniki

Kontekst początkowy zostanie usunięty z folderu Administrowane obiekty JMS w programie IBM MQ Explorer. Przestrzeń nazw JNDI nie zostanie usunięta z usługi katalogowej i nazewnictwa, więc można w późniejszym czasie dodać ponownie kontekst początkowy do programu IBM MQ Explorer.

Pojęcia pokrewne

“Konteksty JMS” na stronie 202

Kontekst jest zbiorem powiązań łączących nazwy z obiektami składowanymi w usłudze nazewnictwa i usłudze katalogowej.

Zadania pokrewne

“Dodawanie kontekstu początkowego” na stronie 208

W celu utworzenia i skonfigurowania obiektów JMS w programie IBM MQ Explorer należy dodać kontekst początkowy, aby zdefiniować element główny przestrzeni nazw JNDI, w której składowane są obiekty JMS dla usługi nazewnictwa i katalogowej.

“Podłączanie i odłączanie kontekstu początkowego” na stronie 209

Istnieje możliwość połączenia programu IBM MQ Explorer z kontekstem początkowym wyświetlanym w folderze Administrowane obiekty JMS lub odłączenia go od tego kontekstu. Każdy z kontekstów początkowych można także skonfigurować tak, aby program IBM MQ Explorer automatycznie łączył się z nim ponownie po zamknięciu i ponownym uruchomieniu programu IBM MQ Explorer.

Tworzenie fabryki połączeń

Klient JMS (aplikacja Java używająca interfejsu API JMS) korzysta z fabryki połączeń do tworzenia połączeń z dostawcą JMS (dostawcą komunikatów takim jak produkt IBM MQ).

O tym zadaniu

Podczas definiowania fabryki połączeń wybierany jest dostawca komunikatów, który ma być używany jako dostawca JMS. Jeśli użytkownik chce zmienić dostawcę JMS, musi utworzyć nową fabrykę połączeń dla nowego dostawcy JMS.

W folderze Administrowane obiekty JMS musi być wyświetlony kontekst początkowy dla przestrzeni nazw JNDI, w której użytkownik chce utworzyć fabrykę połączeń, i musi on być połączony z programem IBM MQ Explorer.

Aby utworzyć obiekt fabryki połączeń, wykonaj następujące kroki.

Procedura

1. W widoku Nawigatora rozwiń folder **Obiekty administrowane JMS**, a następnie rozwiń kontekst początkowy (i w razie potrzeby podkonteksty) dla przestrzeni nazw JNDI, w której będzie składowana fabryka połączeń.
2. Kliknij prawym przyciskiem myszy folder **Fabryki połączeń**, a następnie kliknij opcję **Nowy > Fabryka połączeń**. Zostanie uruchomiony kreator nowej fabryki połączeń.
3. W kreatorze wpisz nazwę fabryki połączeń i wybierz dostawcę komunikatów, do połączenia z którym klient JMS będzie używać fabryki połączeń, a następnie kliknij przycisk **Dalej**:
 - Jeśli używasz przesyłania komunikatów typu punkt z punktem lub brokera publikowania/subskrypcji produktu IBM MQ, kliknij opcję **IBM MQ**.
4. Wybierz typ fabryki połączeń, która ma być utworzona:
 - Kliknij opcję **Fabryka połączeń**, jeśli aplikacja JMS będzie korzystać zarówno z przesyłania komunikatów typu punkt z punktem, jak i publikacji/subskrypcji, a w szczególności jeśli aplikacja ma wykonywać oba typy przesyłania komunikatów dla tej samej transakcji.
 - Kliknij opcję **Fabryka połączeń kolejki**, jeśli aplikacja JMS będzie używać tylko przesyłania komunikatów typu punkt z punktem.
 - Kliknij opcję **Fabryka połączeń sekcji**, jeśli aplikacja JMS będzie używać tylko przesyłania komunikatów typu publikacja/subskrypcja.
5. Opcjonalnie: aby były obsługiwane transakcje XA, zaznacz pole wyboru **Obsługa transakcji XA**. Transakcje XA nie są obsługiwane, jeśli dostawcą komunikatów jest Czas rzeczywisty.
6. Kliknij przycisk **Dalej**.

7. Wybierz typ przenoszenia, jaki ma być używany przez połączenia tworzone przez fabrykę połączeń, a następnie kliknij przycisk **Dalej**:

- Jeśli klient JMS używający fabryki połączeń jest na innym komputerze niż menedżer kolejek, kliknij opcję **Klient MQ**. Oznacza to, że połączenie korzysta z protokołu TCP/IP. Jeśli zaznaczysz opcję **Klient MQ**, a na poprzedniej stronie kreatora zostało zaznaczone pole wyboru Obsługa transakcji XA, musisz zainstalować komponent Obsługa rozszerzonych transakcji Java produktu IBM MQ.
- Jeśli aplikacja JMS używająca fabryki połączeń jest uruchomiona na tym samym komputerze, co menedżer kolejek, możesz kliknąć opcję **Klient MQ** (więcej informacji na ten temat znajduje się w opisie poprzedniej opcji) lub opcję **Powiązania**, co oznacza, że klient JMS łączy się bezpośrednio z menedżerem kolejek.
- Jeśli klient JMS używający fabryki połączeń będzie łączył się z brokerem czasu rzeczywistego za pomocą TCP/IP, kliknij opcję **Bezpośrednio**.
- Jeśli klient JMS używający fabryki połączeń będzie łączył się z brokerem czasu rzeczywistego za pomocą tunelowania HTTP, kliknij opcję **Bezpośrednio HTTP**.

Uwaga: Transport w czasie rzeczywistym jest niedostępny w produkcie IBM MQ 8.0. W przypadku używania produktu IBM MQ 8.0 można zdefiniować transport w czasie rzeczywistym, jednak jego działanie zostanie zakończone niepowodzeniem podczas próby utworzenia połączenia.

8. Opcjonalnie: jeśli chcesz utworzyć obiekt fabryki połączeń z atrybutami zgodnymi z atrybutami istniejącej fabryki połączeń, wybierz opcję **Utwórz z atrybutami opartymi na istniejącym obiekcie JNDI**, a następnie w celu wybrania istniejącej fabryki połączeń kliknij opcję **Wybierz**.

9. Kliknij opcję **Zakończ**.

Wyniki

Nowa fabryka połączeń jest wyświetlana w widoku Zawartość folderu fabryk połączeń.

Pojęcia pokrewne

“Fabryki połączeń usługi JMS” na stronie 204

Fabryka połączeń to obiekt używany przez klient JMS (program JMS korzystający z interfejsu API JMS) do tworzenia połączenia z dostawcą JNDI (dostawcą komunikatów, takim jak produkt IBM MQ).

Zadania pokrewne

“Tworzenie miejsca docelowego” na stronie 214

Klient JMS używa obiektu docelowego do określenia miejsca docelowego komunikatu klienta JMS oraz źródła komunikatu odebranego przez klienta JMS. Obiekty docelowe mogą reprezentować kolejki (komunikaty typu punkt z punktem) lub tematy (komunikaty publikowania/subskrybowania).

“Tworzenie podkontekstu” na stronie 219

Podkontekst jest podziałem przestrzeni nazw i może zawierać fabryki połączeń i miejsca docelowe, jak również inne podkonteksty. Możesz utworzyć podkonteksty w obrębie kontekstu początkowego lub w obrębie innych podkontekstów.

“Zmiana typu transportu używanego do połączeń” na stronie 218

Istnieje możliwość zmodyfikowania typu transportu używanego przez klient JMS do łączenia się z dostawcą JMS. Konieczne może być także zmodyfikowanie właściwości i ustawień wymaganych przez nowy typ transportu.

“Usuwanie administrowanego obiektu” na stronie 221

Podczas usuwania obiektu administrowanego z programu IBM MQ Explorer obiekt administrowany jest także usuwany z przestrzeni nazw JNDI w usłudze katalogowej i nazewnictwa.

“Zmiana nazwy administrowanego obiektu” na stronie 220

Po utworzeniu obiektu administrowanego (fabryk połączeń i miejsc docelowych) można zmienić jego nazwę w programie IBM MQ Explorer.

Tworzenie miejsca docelowego

Klient JMS używa obiektu docelowego do określenia miejsca docelowego komunikatu klienta JMS oraz źródła komunikatu odebranego przez klienta JMS. Obiekty docelowe mogą reprezentować kolejki (komunikaty typu punkt z punktem) lub tematy (komunikaty publikowania/subskrybowania).

Zanim rozpoczniesz

- [Dodaj kontekst początkowy, w którym chcesz utworzyć miejsce docelowe.](#)
- [Utwórz połączenie z kontekstem początkowym.](#)

O tym zadaniu

Aby utworzyć obiekt miejsca docelowego, wykonaj następujące kroki.

Procedura

1. W widoku Nawigatora otwórz folder **Obiekty administrowane za pomocą JMS**, a następnie otwórz kontekst początkowy (oraz w razie potrzeby podkonteksty), w którym zapisany zostanie obiekt docelowy w usłudze katalogowej i nazewnictwa JNDI.
2. Kliknij prawym przyciskiem myszy folder **Miejsca docelowe**, a następnie kliknij opcję **Nowy > Miejsce docelowe**. Zostanie uruchomiony kreator nowego miejsca docelowego.
3. W kreatorze podaj nazwę miejsca docelowego, a następnie kliknij przycisk **Dalej**.
4. Wybierz typ miejsca docelowego, który chcesz utworzyć, a następnie kliknij przycisk **Dalej**:
 - W przypadku komunikatów typu punkt z punktem, kliknij opcję **Kolejka**.
 - W przypadku komunikatów publikowania/subskrybowania, kliknij opcję **Sekcja**.
5. Opcjonalnie: jeśli chcesz utworzyć obiekt docelowy z takimi samymi atrybutami jak istniejące miejsce docelowe, wybierz opcję **Utwórz z atrybutami opartymi na istniejącym obiekcie JNDI**, a następnie kliknij opcję **Wybierz**, aby wybrać istniejące miejsce docelowe.
6. Kliknij przycisk **Zakończ**.

Wyniki

Nowe miejsce docelowe wyświetlane jest w widoku zawartości folderu Miejsca docelowe.

Pojęcia pokrewne

[“Miejsca docelowe JMS \(kolejki i tematy\)” na stronie 206](#)

Miejsca docelowe JMS to obiekt (kolejka JMS lub temat JMS) reprezentujący miejsce docelowe komunikatów tworzonych przez klienta oraz miejsce źródłowe komunikatów odbieranych przez klienta. W przypadku komunikatów typu punkt z punktem, miejscem docelowym są kolejki. W przypadku komunikatów publikowania/subskrybowania, miejscem docelowym są sekcje.

Zadania pokrewne

[“Tworzenie fabryki połączeń” na stronie 212](#)

Klient JMS (aplikacja Java używająca interfejsu API JMS) korzysta z fabryk połączeń do tworzenia połączeń z dostawcą JMS (dostawcą komunikatów takim jak produkt IBM MQ).

[“Tworzenie podkontekstu” na stronie 219](#)

Podkontekst jest podziałem przestrzeni nazw i może zawierać fabryki połączeń i miejsca docelowe, jak również inne podkonteksty. Możesz utworzyć podkonteksty w obrębie kontekstu początkowego lub w obrębie innych podkontekstów.

[“Usuwanie administrowanego obiektu” na stronie 221](#)

Podczas usuwania obiektu administrowanego z programu IBM MQ Explorer obiekt administrowany jest także usuwany z przestrzeni nazw JNDI w usłudze katalogowej i nazewnictwa.

[“Zmiana nazwy administrowanego obiektu” na stronie 220](#)

Po utworzeniu obiektu administrowanego (fabryk połączeń i miejsc docelowych) można zmienić jego nazwę w programie IBM MQ Explorer.

“Tworzenie obiektu JMS na podstawie obiektu IBM MQ” na stronie 216

Nowe administrowane obiekty JMS można tworzyć na podstawie istniejących obiektów produktu IBM MQ.

Równoczesne tworzenie obiektu JMS i obiektu IBM MQ

Podczas tworzenia nowego obiektu JMS można opcjonalnie utworzyć odpowiadający mu obiekt IBM MQ tego samego typu.

Zanim rozpocznie

- Wymagany jest menedżer kolejek IBM MQ. Jeśli żaden nie istnieje, można go utworzyć zgodnie z opisem w sekcji “Tworzenie i konfigurowanie menedżerów kolejek i obiektów” na stronie 16.
- Wymagany jest kontekst początkowy usługi JMS. Jeśli żaden nie istnieje, można go utworzyć zgodnie z opisem w sekcji Dodawanie kontekstu początkowego, który będzie zawierał temat JMS.
- Wymagane jest połączenie z kontekstem początkowym usługi JMS. Opis tego połączenia znajduje się w sekcji Nawiązywanie połączenia z kontekstem początkowym.

O tym zadaniu

Używając kreatorów tworzenia obiektów w programie IBM MQ Explorer, można równocześnie utworzyć obiekt IBM MQ oraz obiekt JMS. Tworzenie obiektów należy rozpocząć od uruchomienia wymaganego kreatora obiektów, np. kreatora kolejek IBM MQ. Następnie, po utworzeniu tego obiektu, należy wybrać opcję umożliwiającą uruchomienie kolejnego kreatora, np. kreatora kolejek JMS. Drugi kreator obiektów musi mieć taki sam typ obiektu. Właściwości jednego obiektu są odwzorowywane na drugi obiekt.

Tworzenie kolejki JMS, a następnie kolejki IBM MQ

O tym zadaniu

Podczas tworzenia nowej kolejki JMS w produkcie IBM MQ Explorer można wybrać opcję uruchomienia kreatora IBM MQ **Nowa kolejka lokalna** w celu utworzenia kolejki IBM MQ natychmiast po zakończeniu działania kreatora **Nowe miejsce docelowe JMS**. Kreator **Nowa kolejka lokalna** będzie zawierał szczegóły wprowadzone podczas tworzenia kolejki JMS.

Aby jednocześnie utworzyć nową kolejkę JMS i kolejkę IBM MQ w programie IBM MQ Explorer:

Procedura

1. W widoku nawigatora wybierz kontekst początkowy JMS, do którego chcesz dodać nową kolejkę JMS, i kliknij prawym przyciskiem myszy jego folder obiektów kontekstu początkowego **Miejsca docelowe**.
2. Kliknij opcję **Nowy > Miejsce docelowe**, aby uruchomić kreator **Nowe miejsce docelowe**.
3. Wpisz nazwę kolejki, a następnie w polu **Type** wybierz opcję **Kolejka**.
4. Wybierz opcję **Uruchom kreatora, aby utworzyć zgodną kolejkę MQ**. Wykonaj instrukcje wyświetlane w kreatorze, aby utworzyć kolejkę.

Wyniki

Po zakończeniu działania kreatora **Nowe miejsce docelowe** zostanie uruchomiony kreator **Nowa kolejka MQ** z wieloma szczegółami kolejki JMS odwzorowanymi na kolejkę IBM MQ.

Tworzenie tematu JMS, a następnie tematu IBM MQ

O tym zadaniu

Podczas tworzenia nowego tematu JMS w produkcie IBM MQ Explorer można wybrać opcję uruchomienia kreatora IBM MQ **Nowy temat** w celu utworzenia tematu IBM MQ bezpośrednio po zakończeniu działania

kreatora **Nowe miejsce docelowe JMS**. Kreator **Nowy temat** będzie zawierał szczegóły wprowadzone podczas tworzenia tematu JMS.

Aby jednocześnie utworzyć nowy temat JMS i temat IBM MQ w programie IBM MQ Explorer:

Procedura

1. W widoku nawigatora wybierz kontekst początkowy JMS, do którego chcesz dodać nowy temat JMS, i kliknij prawym przyciskiem myszy jego folder obiektów kontekstu początkowego **Miejsca docelowe**.
2. Kliknij opcję **Nowy > Miejsce docelowe**, aby uruchomić kreator **Nowe miejsce docelowe**.
3. Wpisz nazwę tematu, a następnie w polu **Type** wybierz opcję **Temat**.
4. Wybierz opcję **Uruchom kreatora, aby utworzyć zgodny temat MQ**. Wykonaj instrukcje wyświetlane w kreatorze, aby utworzyć temat.

Wyniki

Po zakończeniu działania kreatora **Nowe miejsce docelowe** zostanie uruchomiony kreator **Nowy temat** z wieloma szczegółami tematu JMS odwzorowanymi na temat IBM MQ.

Zadania pokrewne

[“Tworzenie miejsca docelowego” na stronie 214](#)

Klient JMS używa obiektu docelowego do określenia miejsca docelowego komunikatu klienta JMS oraz źródła komunikatu odebranego przez klienta JMS. Obiekty docelowe mogą reprezentować kolejki (komunikaty typu punkt z punktem) lub tematy (komunikaty publikowania/subskrybowania).

[“Tworzenie i konfigurowanie menedżerów kolejek i obiektów” na stronie 16](#)

Aby utworzyć, skonfigurować lub usunąć menedżery kolejek i obiekty w programie IBM MQ Explorer, należy użyć widoków Nawigator i Treść.

[“Tworzenie obiektu IBM MQ na podstawie obiektu JMS” na stronie 41](#)

Nowe kolejki i tematy IBM MQ można tworzyć na podstawie istniejących kolejek i tematów JMS. Wartości odpowiednich właściwości obiektu JMS są kopiowane do nowego obiektu IBM MQ. Jednak w przyszłości zmiany wprowadzone w jednym z tych obiektów nie zostaną uwzględnione w innym obiekcie.

[“Tworzenie obiektu JMS na podstawie obiektu IBM MQ” na stronie 216](#)

Nowe administrowane obiekty JMS można tworzyć na podstawie istniejących obiektów produktu IBM MQ.

Odsyłacze pokrewne

[“Właściwości miejsca docelowego” na stronie 565](#)

Istnieje możliwość przeglądania i ustawiania właściwości miejsca docelowego w oknie dialogowym Właściwości miejsca docelowego. Właściwości dostępne w tym oknie dialogowym zależą od typu miejsca docelowego.

[“Właściwości fabryki połączeń” na stronie 529](#)

Istnieje możliwość przeglądania i ustawiania właściwości fabryki połączeń w oknie dialogowym Właściwości fabryki połączeń. Właściwości dostępne w tym oknie dialogowym zależą od typu dostawcy komunikatów używanego przez fabrykę połączeń.

Tworzenie obiektu JMS na podstawie obiektu IBM MQ

Nowe administrowane obiekty JMS można tworzyć na podstawie istniejących obiektów produktu IBM MQ.

Zanim rozpoczniesz

- [Wyświetl menedżer kolejek, który udostępnia kolejkę lub temat IBM MQ.](#)
- [Utwórz i skonfiguruj menedżery kolejek i obiekty.](#)
- [Dodaj kontekst początkowy.](#)

O tym zadaniu

Aby utworzyć obiekt administrowany JMS na podstawie istniejącego obiektu IBM MQ, wykonaj następujące czynności:

Procedura

1. W widoku nawigatora rozwiń menedżer kolejek, który udostępnia obiekt IBM MQ (kolejkę IBM MQ lub temat IBM MQ), a następnie kliknij folder **Kolejki** lub **Tematy**, aby wyświetlić odpowiednie obiekty w widoku zawartości.
2. W widoku zawartości kliknij prawym przyciskiem myszy obiekt, a następnie kliknij odpowiednio opcję **Utwórz kolejkę JMS** lub **Utwórz temat JMS**.
Zostanie uruchomiony kreator nowego miejsca docelowego.
3. Kliknij opcję **Wybierz** w kreatorze, a następnie wybierz kontekst JMS, w którym chcesz utworzyć nowy obiekt JMS.
Nazwa kontekstu JMS zostanie wyświetlona w polu **Kontekst JMS** w kreatorze.
4. Wykonaj instrukcje wyświetlane w kreatorze, aby zdefiniować nowy obiekt JMS, a następnie kliknij przycisk **Zakończ**.

Wyniki

Nowy obiekt administrowany JMS zostanie utworzony i wyświetlony w odpowiednim kontekście JMS w programie IBM MQ Explorer.

Co dalej

Następnie można przejść do konfigurowania obiektu JMS, o ile będzie to konieczne.

Aby jednocześnie utworzyć obiekt JMS i obiekt IBM MQ, należy wykonać instrukcje zawarte w sekcji [“Równoczesne tworzenie obiektu JMS i obiektu IBM MQ”](#) na stronie 215 lub [“Jednoczesne tworzenie obiektu produktu IBM MQ i obiektu JMS”](#) na stronie 42

Zadania pokrewne

[“Tworzenie miejsca docelowego”](#) na stronie 214

Klient JMS używa obiektu docelowego do określenia miejsca docelowego komunikatu klienta JMS oraz źródła komunikatu odebranego przez klienta JMS. Obiekty docelowe mogą reprezentować kolejki (komunikaty typu punkt z punktem) lub tematy (komunikaty publikowania/subskrybowania).

[“Równoczesne tworzenie obiektu JMS i obiektu IBM MQ”](#) na stronie 215

Podczas tworzenia nowego obiektu JMS można opcjonalnie utworzyć odpowiadający mu obiekt IBM MQ tego samego typu.

[“Jednoczesne tworzenie obiektu produktu IBM MQ i obiektu JMS”](#) na stronie 42

Podczas tworzenia nowego obiektu IBM MQ można opcjonalnie utworzyć odpowiadający mu obiekt JMS tego samego typu.

Kopiowanie administrowanego obiektu

W programie IBM MQ Explorer można skopiować obiekt administrowany, tworząc nowy obiekt oparty na istniejącym obiekcie, który ma zostać skopiowany.

O tym zadaniu

Aby utworzyć kopię obiektu administrowanego JMS, wykonaj następujące kroki.

Procedura

1. W widoku Nawigatora kliknij prawym przyciskiem myszy odpowiedni folder obiektu, a następnie otwórz kreatora Nowy.

Na przykład kliknij prawym przyciskiem myszy folder **Fabryki połączeń**, a następnie kliknij opcję **Nowy > Fabryka połączeń**.

2. Wybierz opcje wymagane na stronach kreatora do momentu, w którym można wybrać utworzenie obiektu z atrybutami takimi jak dla istniejącego obiektu.
3. Zaznacz pole wyboru **Utwórz z atrybutami jak dla istniejącego obiektu**.
4. Kliknij opcję **Wybierz**. Zostanie otwarte okno dialogowe wyboru podobnego obiektu. W oknie dialogowym została podana lista wszystkich obiektów w przestrzeni nazwy JNDI, zgodnych z wyborem dokonany w kreatorze. Na przykład podczas tworzenia fabryki połączeń, w oknie dialogowym zostanie podana lista wszystkich fabryk połączeń używających tego samego typu transportu, dostawcy komunikatów oraz klasy fabryki połączeń jak dla tworzonej fabryki połączeń.
5. Kliknij obiekt, który ma być podstawą nowego obiektu, a następnie kliknij przycisk **OK**.
6. Kliknij przycisk **Zakończ**, aby utworzyć obiekt.

Wyniki

Nowy obiekt tworzony jest z tymi samymi atrybutami, co określony istniejący obiekt.

Zmiana typu transportu używanego do połączeń

Istnieje możliwość zmodyfikowania typu transportu używanego przez klient JMS do łączenia się z dostawcą JMS. Konieczne może być także zmodyfikowanie właściwości i ustawień wymaganych przez nowy typ transportu.

O tym zadaniu

Klient JMS (aplikacja Java używająca interfejsu API JMS) korzysta z fabryki połączeń w celu utworzenia połączenia z dostawcą JMS. Dostawca komunikatów używany jako dostawca JMS określa typ transportu dostępnego dla połączenia.

Aby zmienić typ transportu używany przez klienta JMS do łączenia z dostawcą JMS, wykonaj następujące kroki:

Procedura

1. W widoku Nawigatora kliknij folder **Fabryki połączeń** zawierający fabrykę połączeń, dla której chcesz zmienić typ transportu. Fabryka połączeń wyświetlana jest w widoku zawartości.
2. W widoku zawartości kliknij prawym przyciskiem myszy fabrykę połączeń, a następnie kliknij opcję **Przełącz transport**.
3. Wybierz dostępny typ transportu:
 - Jeśli jako dostawca przesyłania komunikatów jest używany produkt IBM MQ, kliknij opcję **Powiązania** lub **Klient**.
 - W przypadku użycia transportu Real-time jako dostawcy komunikatów kliknij opcję **Bezpośredni** lub **Bezpośredni przez HTTP**. Transport w czasie rzeczywistym jest niedostępny w produkcie IBM MQ 8.0. W przypadku używania produktu IBM MQ 8.0 można zdefiniować transport w czasie rzeczywistym, jednak jego działanie zostanie zakończone niepowodzeniem podczas próby utworzenia połączenia.
4. Sprawdź, czy wymagana jest zmiana właściwości i ustawień wymaganych przez nowy typ transportu. Na przykład, jeśli nastąpiła zmiana z opcji **Powiązania** na **Klient**, należy skonfigurować połączenia klienckie, jeśli nie są one jeszcze skonfigurowane.

Wyniki

Podczas tworzenia kolejnego połączenia dla klienta JMS przez fabrykę połączeń, połączenie korzysta z nowego typu transportu.

Pojęcia pokrewne

[“Dostawcy komunikatów dla klas IBM MQ classes for JMS” na stronie 207](#)

Klient JMS (aplikacja Java używająca interfejsu API JMS) korzysta z fabryki połączeń w celu tworzenia połączenia z dostawcą JMS. Dostawca komunikatów używany jako dostawca JMS określa typy transportu, które są dostępne dla połączenia.

[“Fabryki połączeń usługi JMS” na stronie 204](#)

Fabryka połączeń to obiekt używany przez klient JMS (program JMS korzystający z interfejsu API JMS) do tworzenia połączenia z dostawcą JNDI (dostawcą komunikatów, takim jak produkt IBM MQ).

Zadania pokrewne

[“Tworzenie fabryki połączeń” na stronie 212](#)

Klient JMS (aplikacja Java używająca interfejsu API JMS) korzysta z fabryk połączeń do tworzenia połączeń z dostawcą JMS (dostawcą komunikatów takim jak produkt IBM MQ).

Tworzenie podkontekstu

Podkontekst jest podziałem przestrzeni nazw i może zawierać fabryki połączeń i miejsca docelowe, jak również inne podkonteksty. Możesz utworzyć podkonteksty w obrębie kontekstu początkowego lub w obrębie innych podkontekstów.

O tym zadaniu

Podkontekst pozwala na rozszerzenie konwencji nazewnictwa kontekstu początkowego. Rozszerzona konwencja nazewnictwa jest używana w celu organizowania administrowanych obiektów w przestrzeni nazw JNDI.

Aby utworzyć nowy podkontekst w ramach kontekstu początkowego lub w ramach innego podkontekstu, wykonaj następujące kroki.

Procedura

1. W widoku Navigator kliknij prawym przyciskiem myszy kontekst początkowy lub podkontekst, w którym ma zostać utworzony nowy podkontekst, a następnie kliknij opcję **Nowy > Podkontekst...** Zostanie otwarte okno dialogowe Nowy podkontekst.
2. Podaj nazwę nowego podkontekstu i kliknij przycisk **OK**.

Wyniki

Nowy podkontekst wyświetlany jest w widoku Nawigatora pod kontekstem początkowym lub podkontekstem, dla którego został on utworzony.

Pojęcia pokrewne

[“Konteksty JMS” na stronie 202](#)

Kontekst jest zbiorem powiązań łączących nazwy z obiektami składowanymi w usłudze nazewnictwa i usłudze katalogowej.

Zadania pokrewne

[“Usuwanie podkontekstu” na stronie 222](#)

Podczas usuwania podkontekstu w programie IBM MQ Explorer usuwany jest także podkontekst w przestrzeni nazw JNDI.

[“Dodawanie kontekstu początkowego” na stronie 208](#)

W celu utworzenia i skonfigurowania obiektów JMS w programie IBM MQ Explorer należy dodać kontekst początkowy, aby zdefiniować element główny przestrzeni nazw JNDI, w której składowane są obiekty JMS dla usługi nazewnictwa i katalogowej.

Zmiana nazwy administrowanego obiektu

Po utworzeniu obiektu administrowanego (fabryk połączeń i miejsc docelowych) można zmienić jego nazwę w programie IBM MQ Explorer.

O tym zadaniu

Aby zmienić nazwę obiektu administrowanego, wykonaj następujące kroki:

Procedura

1. W widoku zawartości kliknij prawym przyciskiem myszy obiekt, którego nazwę chcesz zmienić, a następnie kliknij opcję **Zmień nazwę**. Zostanie otwarte okno dialogowe Zmiana nazwy obiektu.
2. Podaj nową nazwę obiektu i kliknij przycisk **OK**.

Wyniki

Zmieniona nazwa obiektu wyświetlana jest w widoku zawartości.

Pojęcia pokrewne

[“Fabryki połączeń usługi JMS” na stronie 204](#)

Fabryka połączeń to obiekt używany przez klient JMS (program JMS korzystający z interfejsu API JMS) do tworzenia połączenia z dostawcą JNDI (dostawcą komunikatów, takim jak produkt IBM MQ).

[“Miejsca docelowe JMS \(kolejki i tematy\)” na stronie 206](#)

Miejsce docelowe JMS to obiekt (kolejka JMS lub temat JMS) reprezentujący miejsce docelowe komunikatów tworzonych przez klienta oraz miejsce źródłowe komunikatów odbieranych przez klienta. W przypadku komunikatów typu punkt z punktem, miejscem docelowym są kolejki. W przypadku komunikatów publikowania/subskrybowania, miejscem docelowym są sekcje.

[“Konteksty JMS” na stronie 202](#)

Kontekst jest zbiorem powiązań łączących nazwy z obiektami składowanymi w usłudze nazewnictwa i usłudze katalogowej.

Zadania pokrewne

[“Zmiana nazwy kontekstu” na stronie 220](#)

Istnieje możliwość zmodyfikowania nazwy podkontekstu, pod warunkiem, że najpierw z podkontekstu zostaną usunięte wszystkie zapisane w nim obiekty.

Zmiana nazwy kontekstu

Istnieje możliwość zmodyfikowania nazwy podkontekstu, pod warunkiem, że najpierw z podkontekstu zostaną usunięte wszystkie zapisane w nim obiekty.

O tym zadaniu

Po dodaniu kontekstu początkowego do programu IBM MQ Explorer nie można zmienić jego pseudonimu. Należy usunąć, a następnie ponownie dodać kontekst początkowy do programu IBM MQ Explorer z nowym pseudonimem. Można jednak zmienić nazwę podkontekstu.

Aby zmienić nazwę podkontekstu, wykonaj następujące kroki:

Procedura

1. Usuń z podkontekstu wszystkie przechowywane w nim obiekty, włącznie z fabrykami połączeń, miejscami docelowymi i innymi podkontekstami klas IBM MQ classes for JMS, oraz wszystkie inne obiekty wyświetlane w widoku zawartości kontekstu początkowego.
2. Odśwież widok zawartości podkontekstu, aby program IBM MQ Explorer miał aktualne informacje na temat zawartości przestrzeni nazw JNDI.

3. W widoku nawigatora kliknij prawym przyciskiem myszy podkontekst, a następnie kliknij opcję **Zmień nazwę**.

Zostanie otwarte okno dialogowe zmiany nazwy. Jeśli pozycja menu **Zmień nazwę** jest niedostępna, w podkontekście nadal znajdują się obiekty. Obiekty te mogą nie być wyświetlane w programie IBM MQ Explorer. Odśwież widok zawartości, aby program IBM MQ Explorer miał aktualne informacje na temat zawartości przestrzeni nazw JNDI.

4. Podaj nową nazwę podkontekstu i kliknij przycisk **OK**.

Wyniki

Nazwa podkontekstu zostanie zmieniona.

Pojęcia pokrewne

“Fabryki połączeń usługi JMS” na stronie 204

Fabryka połączeń to obiekt używany przez klient JMS (program JMS korzystający z interfejsu API JMS) do tworzenia połączenia z dostawcą JNDI (dostawcą komunikatów, takim jak produkt IBM MQ).

“Miejsca docelowe JMS (kolejki i tematy)” na stronie 206

Miejsce docelowe JMS to obiekt (kolejka JMS lub temat JMS) reprezentujący miejsce docelowe komunikatów tworzonych przez klienta oraz miejsce źródłowe komunikatów odbieranych przez klienta. W przypadku komunikatów typu punkt z punktem, miejscem docelowym są kolejki. W przypadku komunikatów publikowania/subskrybowania, miejscem docelowym są sekcje.

“Konteksty JMS” na stronie 202

Kontekst jest zbiorem powiązań łączących nazwy z obiektami składowanymi w usłudze nazewnictwa i usłudze katalogowej.

Zadania pokrewne

“Zmiana nazwy administrowanego obiektu” na stronie 220

Po utworzeniu obiektu administrowanego (fabryki połączeń i miejsc docelowych) można zmienić jego nazwę w programie IBM MQ Explorer.

Usuwanie administrowanego obiektu

Podczas usuwania obiektu administrowanego z programu IBM MQ Explorer obiekt administrowany jest także usuwany z przestrzeni nazw JNDI w usłudze katalogowej i nazewnictwa.

O tym zadaniu

Ważne: Przed usunięciem obiektu administrowanego należy upewnić się, że żadna z aplikacji klienta JMS nie wymaga tego obiektu. Żadna z aplikacji klienta JMS wymagających obiektu administrowanego po usunięciu go nie będzie działać poprawnie.

Aby usunąć obiekt administrowany, wykonaj następujące kroki:

Procedura

1. W widoku zawartości kliknij prawym przyciskiem myszy obiekt administrowany, a następnie kliknij opcję **Usuń**.
2. Po wyświetleniu podpowiedzi kliknij opcję **Usuń**, aby potwierdzić usunięcie obiektu administrowanego.

Wyniki

Obiekt administrowany zostanie usunięty z przestrzeni nazw JNDI oraz z programu IBM MQ Explorer.

Pojęcia pokrewne

“Fabryki połączeń usługi JMS” na stronie 204

Fabryka połączeń to obiekt używany przez klient JMS (program JMS korzystający z interfejsu API JMS) do tworzenia połączenia z dostawcą JNDI (dostawcą komunikatów, takim jak produkt IBM MQ).

[“Miejsca docelowe JMS \(kolejki i tematy\)” na stronie 206](#)

Miejsce docelowe JMS to obiekt (kolejka JMS lub temat JMS) reprezentujący miejsce docelowe komunikatów tworzonych przez klienta oraz miejsce źródłowe komunikatów odbieranych przez klienta. W przypadku komunikatów typu punkt z punktem, miejscem docelowym są kolejki. W przypadku komunikatów publikowania/subskrybowania, miejscem docelowym są sekcje.

[“Konteksty JMS” na stronie 202](#)

Kontekst jest zbiorem powiązań łączących nazwy z obiektami składowanymi w usłudze nazewnictwa i usłudze katalogowej.

Usuwanie podkontekstu

Podczas usuwania podkontekstu w programie IBM MQ Explorer usuwany jest także podkontekst w przestrzeni nazw JNDI.

O tym zadaniu

Nie można usunąć podkontekstu zawierającego administrowane obiekty. Należy najpierw usunąć z tego podkontekstu wszystkie fabryki połączeń, miejsca docelowe oraz podkonteksty.

Ważne: Przed usunięciem podkontekstu należy upewnić się, że żadna z aplikacji klienckich JMS nie wymaga żadnego z tych obiektów administrowanych w podkontekście. Po usunięciu podkontekstu żadne aplikacje klienckie JMS wymagające obiektów administrowanych, które znajdowały się wcześniej w tym podkontekście, nie będą działały.

Aby usunąć podkontekst, wykonaj następujące kroki:

Procedura

1. Usuń z podkontekstu wszystkie przechowywane w nim obiekty, włącznie z fabrykami połączeń, miejscami docelowymi i innymi podkontekstami klas IBM MQ classes for JMS, oraz wszystkie inne obiekty wyświetlane w widoku zawartości kontekstu początkowego.
2. Odśwież widok zawartości podkontekstu, aby program IBM MQ Explorer miał aktualne informacje na temat zawartości przestrzeni nazw JNDI.
3. W widoku Nawigatora kliknij prawym przyciskiem myszy podkontekst, a następnie kliknij opcję **Usuń**. Jeśli pozycja menu **Usuń...** jest niedostępna, w podkontekście nadal znajdują się obiekty. Obiekty te mogą nie być wyświetlane w produkcie IBM MQ Explorer. Odśwież widok zawartości, aby produkt IBM MQ Explorer miał aktualne informacje na temat zawartości przestrzeni nazw JNDI.
4. Po wyświetleniu podpowiedzi kliknij opcję **Usuń**, aby potwierdzić usunięcie podkontekstu.

Wyniki

Podkontekst zostanie usunięty z przestrzeni nazw JNDI oraz z programu IBM MQ Explorer.

Pojęcia pokrewne

[“Konteksty JMS” na stronie 202](#)

Kontekst jest zbiorem powiązań łączących nazwy z obiektami składowanymi w usłudze nazewnictwa i usłudze katalogowej.

[“Fabryki połączeń usługi JMS” na stronie 204](#)

Fabryka połączeń to obiekt używany przez klient JMS (program JMS korzystający z interfejsu API JMS) do tworzenia połączenia z dostawcą JNDI (dostawcą komunikatów, takim jak produkt IBM MQ).

[“Miejsca docelowe JMS \(kolejki i tematy\)” na stronie 206](#)

Miejsce docelowe JMS to obiekt (kolejka JMS lub temat JMS) reprezentujący miejsce docelowe komunikatów tworzonych przez klienta oraz miejsce źródłowe komunikatów odbieranych przez klienta. W przypadku komunikatów typu punkt z punktem, miejscem docelowym są kolejki. W przypadku komunikatów publikowania/subskrybowania, miejscem docelowym są sekcje.

Zadania pokrewne

“Usuwanie administrowanego obiektu” na stronie 221

Podczas usuwania obiektu administrowanego z programu IBM MQ Explorer obiekt administrowany jest także usuwany z przestrzeni nazw JNDI w usłudze katalogowej i nazewnictwa.

Konfigurowanie produktu IBM MQ Explorer

Przedstawione w tej sekcji informacje są pomocne w konfigurowaniu instalacji programu IBM MQ Explorer.

O tym zadaniu

Użytkownik może dostosowywać zarówno sposób prezentowania informacji przez program IBM MQ Explorer (w tym kolejność kolumn w tabelach i obiekty wyświetlane w widoku **Zawartość**). Można również dostosować szereg innych preferencji odpowiednio do własnych potrzeb biznesowych. Dostępność konkretnych preferencji zależy od tego, czy odpowiadające im wtyczki zostały zainstalowane w programie IBM MQ Explorer i włączone.

Kluczowe ustawienia można skonfigurować w oknie dialogowym **Preferencje**. Aby otworzyć okno dialogowe **Preferencje**, należy kliknąć opcję **Okna > Preferencje**. Inne ustawienia można skonfigurować zgodnie z informacjami w poniższej tabeli:

| Typ ustawienia | Czynność konfiguracyjna | Gdzie znaleźć dodatkowe informacje |
|----------------------|---|--|
| Usługa autoryzacji | Wyświetlanie ustawień uprawnień do obiektów w formie tekstowej | “Wyświetlanie ustawień uprawnień do obiektów w formie tekstowej” na stronie 262 |
| Połączenia klienckie | Zdalne menedżery kolejek; określanie wartości domyślnych używanych do nawiązywania połączeń ze zdalnymi menedżerami kolejek | “Określanie wartości domyślnych używanych do połączeń z menedżerami kolejek zdalnych” na stronie 259 |
| | Repozytoria kluczy TLS; określanie położenia domyślnego i hasła domyślnego certyfikatów TLS | “Określanie domyślnego położenia i domyślnego hasła dla certyfikatów TLS” na stronie 98 |
| | Opcje TLS; określanie domyślnych preferencji zabezpieczeń | “Domyślne preferencje zabezpieczeń” na stronie 189 |
| | Wyjście zabezpieczeń; konfigurowanie domyślnego wyjścia zabezpieczeń | “Konfigurowanie domyślnego wyjścia zabezpieczeń” na stronie 187 |
| | Identyfikacja użytkownika; włączanie domyślnej identyfikacji użytkownika | “Użytkownicy i grupy (jednostki) w usłudze autoryzacji” na stronie 176 |

Tabela 4. Opcje konfigurowania ustawień preferencji programu IBM MQ Explorer (kontynuacja)

| Typ ustawienia | Czynność konfiguracyjna | Gdzie znaleźć dodatkowe informacje |
|-------------------------|---|--|
| Ustawienia wyświetlania | Zmiana kolorów | “Zmiana kolorów” na stronie 256 |
| | Definiowanie schematów i filtrów na podstawie odpowiedniego widoku zawartości | Filtrowanie obiektów wyświetlanych w widoku zawartości |
| | Ustawianie kolejności kolumn w tabelach i wyświetlanych obiektów | Zmiana kolejności kolumn w tabelach |
| | Zmiana częstotliwości odświeżania informacji o menedżerze kolejek | “Zmiana częstotliwości odświeżania informacji o menedżerze kolejek” na stronie 257 |
| | Wyświetlanie ustawień uprawnień do obiektów w formie tekstowej | “Wyświetlanie ustawień uprawnień do obiektów w formie tekstowej” na stronie 262 |
| Włącz wtyczki | Włączanie zainstalowanych wtyczek | “Włączanie zainstalowanych wtyczek” na stronie 257 |
| Managed File Transfer | Konfigurowanie przesyłania plików zarządzanych | “Konfigurowanie preferencji programu Managed File Transfer” na stronie 338 |
| Komunikaty | Konfigurowanie komunikatów | “Konfigurowanie preferencji komunikatów” na stronie 339 |
| Hasła | Ustawianie preferencji haseł | “Preferencje haseł” na stronie 191 |
| Telemetria | Konfigurowanie kanałów pomiarowych | “Kanały pomiarowe” na stronie 274 |
| Testy | Włączanie ukrytych menedżerów kolejek do konfiguracji testów | “Włączanie ukrytych menedżerów kolejek do konfiguracji testów” na stronie 261 |
| | Włączanie obiektów SYSTEM podczas uruchamiania testów | “Włączanie obiektów SYSTEM podczas uruchamiania testów” na stronie 261 |

Ustawienia dostosowane w programie IBM MQ Explorer można importować oraz eksportować. Więcej informacji znajduje się w sekcji [Eksportowanie i importowanie ustawień w programie MQ Explorer](#).

Zadania pokrewne

[“Konfigurowanie produktu IBM MQ przy użyciu programu IBM MQ Explorer” na stronie 16](#)

W widoku Nawigatora można użyć okna dialogowego Właściwości do skonfigurowania określonych właściwości produktu IBM MQ, które dotyczą całej instalacji. W razie potrzeby można także skonfigurować właściwości poszczególnych menedżerów kolejek.

Odsyłacze pokrewne

[“Ułatwienia dostępu w programie IBM MQ Explorer” na stronie 315](#)

Opcje ułatwień dostępu pomagają użytkownikom niepełnosprawnym, takim jak osoby z ograniczonymi możliwościami poruszania się lub wadami wzroku w pełni korzystać z produktów oprogramowania.

Filtrowanie obiektów wyświetlanych w tabelach

Dane obiektów wyświetlane w tabelach programu IBM MQ Explorer można filtrować w celu wyświetlenia jedynie żądanych obiektów.

O tym zadaniu

Przykładem filtrowania może być następująca sytuacja: gdy w widoku Zawartość jest wyświetlana zawartość folderu **Kolejki** menedżera kolejek, użytkownik może wybrać wyświetlanie tylko tych kolejek, których nazwa zaczyna się od słowa saturn. Nie ma konieczności tworzenia nowego filtra dla każdego typu obiektu w każdym menedżerze kolejek. Filtr może być utworzony dla typu obiektu, takiego jak kolejki, w jednym menedżerze kolejek, a następnie używany dla kolejek w innych menedżerach kolejek.

Filtrowanie może być przeprowadzane według następujących kryteriów:

- nazwa obiektu
- typ obiektu (tylko kanały i kolejki)
- atrybut obiektu (opcjonalny).

W programie IBM MQ Explorer są udostępniane i stosowane filtry standardowe dla każdego typu obiektu. Na przykład filtr Standard dla kolejek zawiera wszystkie kolejki, użytkownik może mieć pewność, że wyświetlane są wszystkie kolejki menedżera kolejek, filtr Standard dla kanałów zawiera wszystkie kanały itd. Produkt IBM MQ umożliwia również wybór innych użytecznych filtrów. Na przykład za pomocą filtra Wszystkie kolejki z komunikatami można wyświetlić tylko kolejki zawierające co najmniej jeden komunikat.

Aby zastosować odmienny filtr do folderu obiektów:

Procedura

1. W widoku Zawartość lub w oknie dialogowym zawierającym tabelę kliknij małą strzałkę znajdującą się obok nazwy aktualnego filtra. Zostanie wyświetlone menu.
2. Jeśli chcesz zastosować jeden z pozostałych filtrów, kliknij w menu nazwę filtra. Menu zostanie zamknięte, a filtr zostanie zastosowany do tabeli.
3. Jeśli chcesz zastosować inny filtr (niedostarczony z produktem IBM MQ), kliknij przycisk **Więcej filtrów...** Zostanie otwarte okno dialogowe Wybór filtra wyświetlające dostępne filtry.
4. Na liście **Zastosuj filtr** kliknij filtr, który ma być zastosowany, lub kliknij przełącznik **Brak filtru**, w celu całkowitego usunięcia filtrowania z tabeli.
5. Kliknij przycisk **OK**.

Wyniki

Wybrany filtr jest stosowany do wskazanego folderu.

Pojęcia pokrewne

[“Definiowanie schematów w celu zmiany kolejności kolumn w tabelach” na stronie 252](#)

Po wyświetleniu danych obiektów w tabelach programu IBM MQ Explorer można dostosować kolejność kolumn w tabelach.

Tworzenie filtra

O tym zadaniu

Filtry można tworzyć dla dowolnych obiektów produktu IBM MQ, w tym kanałów, kolejek, procesów nastuchujących i usług. Filtr może być stosowany tylko do jednego typu obiektu, ponieważ różne typy obiektów mają różne atrybuty.

Następujące instrukcje używają przykładu tworzenia filtra dla kolejek, tak więc w **widoku zawartości** będą wyświetlane tylko kolejki lokalne o nazwach zaczynających się od słowa jupiter i zawierające ponad 50 komunikatów. Można również łatwo przystosować instrukcje do tworzenia filtrów dla innych typów obiektów.

Aby utworzyć nowy filtr:

Procedura

1. W widoku **Zawartość** lub w oknie dialogowym zawierającym tabelę kliknij małą strzałkę znajdującą się obok nazwy aktualnego filtra. Zostanie wyświetlone menu.
2. W menu kliknij opcję **Zarządzaj filtrami**. Zostanie wyświetlone okno dialogowe **Zarządzanie filtrami** zawierające filtry, które już istnieją dla typu obiektu.
3. W oknie dialogowym **Zarządzanie filtrami** kliknij opcję **Dodaj**. Zostanie otwarte okno dialogowe **Dodawanie filtra**.
4. W oknie dialogowym **Dodawanie filtra**, wpisz w polu **Nazwa filtra** nazwę filtra, na przykład Kolejki zawierające więcej niż 50 komunikatów.
5. Za polem **Nazwa filtra** znajdują się pola **Includes objects where**, w których wprowadza się kryteria dodawane do nowego filtra. Na przykład, jeśli tworzony jest filtr dla kolejek, polem nadawane są etykiety **Includes Queues where**. Należy wprowadzić następujące informacje:
 - a) Pierwszy rząd pól umożliwia filtrowanie po nazwie obiektu. Domyślnie w trzecim polu umieszczony jest znak gwiazdki (*) więc wszystkie obiekty, niezależnie od ich nazw są włączone do filtra. Aby na przykład włączyć tylko kolejki o nazwach zaczynających się od słowa jupiter, należy wpisać jupiter*
 - b) Tylko dla kolejek i kanałów: Następny rząd pól umożliwia filtrowanie po typie obiektu. Domyślnie filtr zawiera wszystkie typy obiektu. Aby włączyć tylko kolejki lokalne, należy wybrać opcję **Kolejka lokalna**.
 - c) Opcjonalnie: Użytkownik może wprowadzić inne kryteria w oparciu o wartość atrybutu obiektów. Aby można było zmieniać zawartość pól, należy zaznaczyć pole wyboru o etykiecie **- and -**. Aby włączyć tylko kolejki zawierające ponad 50 komunikatów, należy w pierwszym polu wybrać atrybut **Aktualne zapętnienie kolejki**, w drugim polu należy wybrać **Większe niż**, a w trzecim polu należy wpisać 50.
6. Opcjonalnie: Aby automatycznie zastosować istniejący schemat kolumny przy zastosowaniu filtra, należy zaznaczyć pole wyboru o etykiecie **Automatycznie zastosuj schemat kolumny, jeśli filtr jest włączony**, a następnie wybierać z listy schemat kolumny.
7. Kliknij przycisk **OK**. Okno dialogowe **Dodawanie filtra** zostanie zamknięte. W oknie dialogowym **Zarządzanie filtrami** zostanie wyświetlony nowy filtr razem z innymi dostępnymi filtrami.
8. W oknie dialogowym **Zarządzanie filtrami** kliknij przycisk **OK**. Okno dialogowe **Zarządzanie filtrami** zostanie zamknięte.

Wyniki

Teraz można zastosować filtr do tabeli.

Pojęcia pokrewne

[“Definiowanie schematów w celu zmiany kolejności kolumn w tabelach” na stronie 252](#)

Po wyświetleniu danych obiektów w tabelach programu IBM MQ Explorer można dostosować kolejność kolumn w tabelach.

Zadania pokrewne

[“Filtrowanie obiektów wyświetlanych w tabelach” na stronie 224](#)

Dane obiektów wyświetlane w tabelach programu IBM MQ Explorer można filtrować w celu wyświetlenia jedynie żądanych obiektów.

[“Edycja istniejącego filtra” na stronie 226](#)

[“Kopiowanie istniejącego filtra” na stronie 228](#)

Edycja istniejącego filtra

O tym zadaniu

Użytkownik może edytować wszystkie utworzone wcześniej filtry, a także można edytować filtry dostarczane z produktem IBM MQ Explorer, na przykład filtr Default for Queues.

- [“Edycja bieżącego filtru” na stronie 227](#)
- [“Edycja innego filtru” na stronie 227](#)

Edycja bieżącego filtru

O tym zadaniu

Aby zmodyfikować zastosowany filtr:

Procedura

1. W widoku Zawartość lub w oknie dialogowym zawierającym tabelę kliknij małą strzałkę znajdującą się obok nazwy aktualnego filtru.
Zostanie wyświetlone menu.
2. W menu kliknij opcję **Edytuj bieżący filtr**.
Zostanie otwarte okno dialogowe Edycja filtru.
3. Wprowadź zmiany w oknie dialogowym Edycja filtru, a następnie kliknij przycisk **OK**. Więcej informacji na temat pól tego okna dialogowego zawiera sekcja [“Tworzenie filtru” na stronie 225](#).

Wyniki

Zmiany wykonane w filtrze są automatycznie zastosowane do wszystkich tabel korzystających z danego filtru.

Edycja innego filtru

O tym zadaniu

Aby dokonać edycji istniejącego filtru, który nie jest aktualnie stosowany:

Procedura

1. W widoku Zawartość lub w oknie dialogowym zawierającym tabelę kliknij małą strzałkę znajdującą się obok nazwy aktualnego filtru.
Zostanie wyświetlone menu.
2. W menu kliknij opcję **Zarządzaj filtrami**.
Zostanie wyświetlone okno dialogowe Zarządzanie filtrami zawierające filtry, które istnieją dla typu obiektu.
3. W oknie dialogowym Zarządzanie filtrami kliknij filtr, który ma zostać zmodyfikowany, a następnie kliknij opcję **Edytuj**.
Zostanie otwarte okno dialogowe Edycja filtru.
4. W oknie dialogowym Edytowanie filtru dodaj, usuń lub zmień kryteria określone dla filtru, a następnie kliknij przycisk **OK**. Więcej informacji na temat pól tego okna dialogowego zawiera sekcja [“Tworzenie filtru” na stronie 225](#).
5. Kliknij przycisk **OK**, aby zamknąć okno dialogowe Zarządzanie filtrami.

Wyniki

Zmiany wykonane w filtrze są automatycznie zastosowane do wszystkich tabel korzystających z danego filtru.

Zadania pokrewne

[“Filtrowanie obiektów wyświetlanych w tabelach” na stronie 224](#)

Dane obiektów wyświetlane w tabelach programu IBM MQ Explorer można filtrować w celu wyświetlenia jedynie żądanych obiektów.

[“Tworzenie filtru” na stronie 225](#)

[“Kopiowanie istniejącego filtru” na stronie 228](#)

Kopiowanie istniejącego filtra

O tym zadaniu

Jeśli istnieje filtr podobny do filtra, który ma zostać utworzony, można skopiować istniejący filtr, a następnie odpowiednio go zmienić. Użytkownik może kopiować dowolne filtry utworzone przez siebie, a także filtry dostarczone z programem IBM MQ Explorer, na przykład filtr Domyślny dla kolejek. Nie można skopiować filtra przeznaczonego dla jednego typu obiektu w celu wykorzystania dla innego typu obiektu, na przykład nie można skopiować filtra przeznaczonego dla kanałów, aby wykorzystywać go do filtrowania kolejek.

Aby skopiować istniejący filtr:

Procedura

1. Sprawdź, czy typ obiektu, dla którego tworzony jest filtr, jest wyświetlony w widoku Zawartość, a następnie kliknij małą strzałkę znajdującą się obok nazwy aktualnego filtra. Zostanie wyświetlone menu.
2. W oknie dialogowym Wybierz filtr kliknij opcję **Zarządzaj filtrami...** Zostanie wyświetlone okno dialogowe Zarządzanie filtrami zawierające filtry, które istnieją dla typu obiektu.
3. W oknie dialogowym Zarządzanie filtrami kliknij filtr, który ma zostać skopiowany, a następnie kliknij przycisk **Kopiuj jako...** Zostanie otwarte okno dialogowe Kopiowanie filtra.
4. W oknie dialogowym Kopiowanie filtra wpisz nazwę nowego filtra, a następnie kliknij przycisk **OK**.
5. W oknie dialogowym Zarządzanie filtrami kliknij przycisk **Edytuj...** Zostanie otwarte okno dialogowe Edycja filtra.
6. W oknie dialogowym Edytowanie filtra dodaj, usuń lub zmień kryteria określone dla filtra, a następnie kliknij przycisk **OK**. Dodatkowe informacje na temat pól okna dialogowego patrz sekcja [Tworzenie filtra](#).
7. Kliknij przycisk **OK**, aby zamknąć okno dialogowe Zarządzanie filtrami.

Wyniki

Nowy filtr jest gotowy do zastosowania w oknie dialogowym wyboru filtra.

Zadania pokrewne

[“Filtrowanie obiektów wyświetlanych w tabelach” na stronie 224](#)

Dane obiektów wyświetlane w tabelach programu IBM MQ Explorer można filtrować w celu wyświetlenia jedynie żądanych obiektów.

[“Tworzenie filtra” na stronie 225](#)

[“Edycja istniejącego filtra” na stronie 226](#)

[“Kopiowanie istniejącego filtra” na stronie 228](#)

Tworzenie i konfigurowanie definicji usług

Specyfikacja definicji usług produktu IBM MQ zawiera standard dokumentowania aplikacji IBM MQ jako usług przy użyciu języka WSDL i identyfikatorów URI.

Definicje usług ułatwiają ponowne wykorzystanie aplikacji produktu IBM MQ w architekturach zorientowanych na usługi. Opisując aplikacje jako usługi, używając formatów z tradycyjnych usług WWW, umożliwia się ujednoczone zarządzanie nimi, a tym samym promuje ponowne wykorzystanie i integruje z narzędziami usług standardowych. Kreator definicji usług sprawdza poprawność wymaganych informacji przed utworzeniem poprawnie sformatowanej definicji usługi. Oznacza to, że użytkownik nie musi znać szczegółów specyfikacji definicji usług produktu IBM MQ ani języka WSDL, jak to ma miejsce w przypadku ręcznego tworzenia definicji usług.

Definicje usług pomagają wpisywać aplikacje produktu IBM MQ do katalogu i zarządzać nimi, umożliwiając łatwe zadawanie zapytań o zasoby używane przez aplikację, takie jak kolejki i menedżery kolejek,

oraz dynamiczne wyszukiwanie usług w czasie wykonywania. Szczególnie sprawdza się to w przypadku klientów z niezarządzanymi aplikacjami produktu IBM MQ (których nie udostępnia ani program CICS, ani serwer aplikacji, i które działają autonomicznie w systemach Windows, UNIX lub System i albo jako wsadowe aplikacje mainframe), które były rozwijane do tej pory z niespójną dokumentacją i bez wiarygodnego spisywania zasobów aplikacji.

W poniższych tematach opisano sposób tworzenia definicji usług w programie IBM MQ Explorer:

- [“Dodawanie repozytorium definicji usług” na stronie 229](#)
- [“Usuwanie repozytorium definicji usług” na stronie 230](#)
- [“Tworzenie nowej definicji usługi” na stronie 230](#)

W poniższych tematach opisano sposób konfigurowania istniejących definicji usług w programie IBM MQ Explorer:

- [“Usuwanie definicji usług” na stronie 231](#)
- [“Wyświetlanie pliku WSDL definicji usług” na stronie 232](#)
- [“Eksportowanie pliku WSDL” na stronie 232](#)

Poniższe tematy zawierają opis różnych atrybutów stron właściwości dla zestawów definicji usług w programie IBM MQ Explorer:

- [“Właściwości definicji usługi produktu IBM MQ” na stronie 452](#)

Uwaga: Kreator definicji usług programu IBM MQ Explorer, który został wprowadzony w produkcie IBM WebSphere MQ 7.0, jest nieaktualny dla produktu IBM MQ 8.0.

Dodawanie repozytorium definicji usług

Korzystając z informacji zawartych w tym temacie, można utworzyć nowe repozytorium definicji usług.

Zanim rozpoczniesz

Nowe definicje usług należy tworzyć w repozytorium plikowym. Można utworzyć wiele repozytoriów, a każde z nich może zawierać od zera do wielu definicji usług. Utworzenie wielu repozytoriów umożliwia zgrupowanie definicji usług. Repozytoria nie mogą być zagnieżdżone i można je tworzyć tylko bezpośrednio w opcji **Repozytoria definicji usług** w widoku **Nawigator**.

O tym zadaniu

Aby dodać nowe repozytorium definicji usług w widoku **Nawigator**:

Procedura

1. Kliknij prawym przyciskiem myszy opcję **Repozytoria definicji usług**, aby otworzyć menu, a następnie kliknij opcję **Dodaj repozytorium**, aby otworzyć okno dialogowe **Dodawanie nowego repozytorium definicji usług**.
2. Wpisz nazwę nowego repozytorium i kliknij przycisk **Zakończ**, aby zamknąć okno dialogowe i utworzyć nowe repozytorium.

Zadania pokrewne

[“Usuwanie repozytorium definicji usług” na stronie 230](#)

Usunięcie repozytorium definicji usług spowoduje również usunięcie wszystkich znajdujących się w nim definicji usług.

[“Tworzenie nowej definicji usługi” na stronie 230](#)

Kreator definicji usługi ułatwia tworzenie definicji usług i jest zintegrowany z programem IBM MQ Explorer. Kreator definicji usługi jest nieaktualny w produkcie IBM MQ 8.0

[“Usuwanie definicji usług” na stronie 231](#)

Definicje usług są usuwane w sposób trwały. Po usunięciu definicji usługi jej odzyskanie nie jest możliwe.

Usuwanie repozytorium definicji usług

Usunięcie repozytorium definicji usług spowoduje również usunięcie wszystkich znajdujących się w nim definicji usług.

Zanim rozpocznie

Podczas usuwania repozytorium definicji usług zostają również usunięte wszystkie definicje usług znajdujące się w tym repozytorium. Zarówno repozytorium, jak i definicji usług nie można odzyskać.

Jeśli definicja usługi jest nadal wymagana, dostępne są dwie opcje:

- Można utworzyć nową definicję usługi w innym repozytorium i wybrać opcję **Utwórz z atrybutami opartymi na istniejącej definicji usługi** w kreatorze **Nowa definicja usługi**, a następnie wybrać żadaną definicję usługi.
- Można wyeksportować definicję usługi do nowego położenia.

O tym zadaniu

Aby usunąć repozytorium w widoku **Nawigator**:

Procedura

1. Kliknij prawym przyciskiem myszy repozytorium do usunięcia, aby otworzyć menu, a następnie kliknij opcję **Usuń**.
Zostanie otwarte okno dialogowe potwierdzenia.
2. Kliknij przycisk **Usuń**, aby trwale usunąć repozytorium i wszystkie zapisane w nim definicje usług.
Okno dialogowe zostanie zamknięte, a repozytorium - usunięte. Zaktualizowanie zmian w widoku **Nawigator** może potrwać kilka sekund.

Zadania pokrewne

[“Dodawanie repozytorium definicji usług” na stronie 229](#)

Korzystając z informacji zawartych w tym temacie, można utworzyć nowe repozytorium definicji usług.

[“Tworzenie nowej definicji usługi” na stronie 230](#)

Kreator definicji usługi ułatwia tworzenie definicji usług i jest zintegrowany z programem IBM MQ Explorer. Kreator definicji usługi jest nieaktualny w produkcie IBM MQ 8.0

[“Usuwanie definicji usług” na stronie 231](#)

Definicje usług są usuwane w sposób trwały. Po usunięciu definicji usługi jej odzyskanie nie jest możliwe.

Tworzenie nowej definicji usługi

Kreator definicji usługi ułatwia tworzenie definicji usług i jest zintegrowany z programem IBM MQ Explorer. Kreator definicji usługi jest nieaktualny w produkcie IBM MQ 8.0

Zanim rozpocznie

Definicje usług ułatwiają ponowne wykorzystanie aplikacji produktu IBM MQ w architekturach zorientowanych na usługi. Opisując aplikacje jako usługi, używając formatów z tradycyjnych usług WWW, umożliwia się ujednoczone zarządzanie nimi, a tym samym promuje ponowne wykorzystanie i integruje z narzędziami usług standardowych. Kreator definicji usług sprawdza poprawność wymaganych informacji przed utworzeniem poprawnie sformatowanej definicji usługi. Oznacza to, że użytkownik nie musi znać szczegółów specyfikacji definicji usług produktu IBM MQ ani języka WSDL, jak to ma miejsce w przypadku ręcznego tworzenia definicji usług.

Definicje usług pomagają wpisywać aplikacje produktu IBM MQ do katalogu i zarządzać nimi, umożliwiając łatwe zadawanie zapytań o zasoby używane przez aplikację, takie jak kolejki i menedżery kolejek, oraz dynamiczne wyszukiwanie usług w czasie wykonywania. Szczególnie sprawdza się to w przypadku klientów z niezarządzanymi aplikacjami produktu IBM MQ (których nie udostępnia ani program CICS, ani serwer aplikacji, i które działają autonomicznie w systemach Windows, UNIX lub System i albo

jako wsadowe aplikacje mainframe), które były rozwijane do tej pory z niespójną dokumentacją i bez wiarygodnego spisywania zasobów aplikacji.

Przed utworzeniem nowej definicji usługi należy utworzyć repozytorium definicji usług. Więcej informacji na ten temat zawiera sekcja [“Dodawanie repozytorium definicji usług” na stronie 229](#)

O tym zadaniu

Jeśli repozytorium zostało utworzone w widoku **Nawigator**:

Procedura

1. Kliknij prawym przyciskiem myszy repozytorium, w którym ma zostać utworzona nowa definicja usługi, aby otworzyć menu.
2. Kliknij opcję **Nowe > Nowa definicja usługi**, aby otworzyć kreator **Nowa definicja usługi**. Podczas pracy z kreatorem można nacisnąć klawisz F1, aby uzyskać pomoc kontekstową (w instalacjach w systemie Linux należy nacisnąć Ctrl + F1).

Wyniki

W wybranym repozytorium zostanie utworzona nowa definicja usługi. W każdym repozytorium można utworzyć więcej niż jedną definicję usługi.

Co dalej

Nazwy definicji usług muszą być unikalne w obrębie danego repozytorium, ale można je ponownie wykorzystać w innych repozytoriach.

Zadania pokrewne

[“Usuwanie definicji usług” na stronie 231](#)

Definicje usług są usuwane w sposób trwały. Po usunięciu definicji usługi jej odzyskanie nie jest możliwe.

[“Dodawanie repozytorium definicji usług” na stronie 229](#)

Korzystając z informacji zawartych w tym temacie, można utworzyć nowe repozytorium definicji usług.

[“Usuwanie repozytorium definicji usług” na stronie 230](#)

Usunięcie repozytorium definicji usług spowoduje również usunięcie wszystkich znajdujących się w nim definicji usług.

Usuwanie definicji usług

Definicje usług są usuwane w sposób trwały. Po usunięciu definicji usługi jej odzyskanie nie jest możliwe.

O tym zadaniu

Aby trwale usunąć definicję usługi w widoku **Nawigator**, wykonaj następujące kroki.

Procedura

1. Wybierz repozytorium definicji usług, w którym znajduje się definicja usługi do usunięcia.
2. W widoku **Zawartość** kliknij prawym przyciskiem myszy definicję usługi, która ma zostać usunięta, aby otworzyć menu kontekstowe, a następnie kliknij opcję **Usuń**.
Zostanie otwarte okno dialogowe potwierdzenia.
3. Kliknij przycisk **Usuń**, aby trwale usunąć definicję usługi.
Okno dialogowe zostanie zamknięte, a definicja usługi - usunięta. Zaktualizowanie zmian w widoku **Zawartość** może potrwać kilka sekund.

Zadania pokrewne

[“Tworzenie nowej definicji usługi” na stronie 230](#)

Kreator definicji usługi ułatwia tworzenie definicji usług i jest zintegrowany z programem IBM MQ Explorer. Kreator definicji usługi jest nieaktualny w produkcji IBM MQ 8.0

[“Dodawanie repozytorium definicji usług” na stronie 229](#)

Korzystając z informacji zawartych w tym temacie, można utworzyć nowe repozytorium definicji usług.

[“Usuwanie repozytorium definicji usług” na stronie 230](#)

Usunięcie repozytorium definicji usług spowoduje również usunięcie wszystkich znajdujących się w nim definicji usług.

Wyświetlanie pliku WSDL definicji usług

Po utworzeniu nowej definicji usługi można wyświetlić utworzony plik WSDL.

O tym zadaniu

Aby wyświetlić zawartość pliku definicji usług WSDL, wykonaj następujące kroki:

Procedura

1. W widoku **Nawigator** wybierz repozytorium definicji usług, w którym znajduje się definicja usługi do wyświetlenia.
2. W widoku **Zawartość** kliknij prawym przyciskiem myszy definicję usługi do wyświetlenia, aby otworzyć menu, a następnie kliknij opcję **Podgląd**.
Domyślnie plik definicji usług WSDL jest otwierany w nowym widoku obok widoku **Nawigator**.

Zadania pokrewne

[“Tworzenie nowej definicji usługi” na stronie 230](#)

Kreator definicji usługi ułatwia tworzenie definicji usług i jest zintegrowany z programem IBM MQ Explorer. Kreator definicji usługi jest nieaktualny w produkcie IBM MQ 8.0

[“Usuwanie definicji usług” na stronie 231](#)

Definicje usług są usuwane w sposób trwały. Po usunięciu definicji usługi jej odzyskanie nie jest możliwe.

Odsyłacze pokrewne

[“Właściwości definicji usługi produktu IBM MQ” na stronie 452](#)

Istnieje możliwość ustawiania właściwości i atrybutów definicji usług podczas tworzenia nowej definicji usługi lub edytowania istniejącej definicji usługi.

Eksportowanie pliku WSDL

Po utworzeniu nowej definicji usługi można wyeksportować plik WSDL do nowego położenia.

O tym zadaniu

Aby wyeksportować zawartość pliku definicji usług WSDL:

Procedura

1. W widoku **Nawigator** wybierz repozytorium definicji usług, w którym znajduje się definicja usługi do wyeksportowania.
2. W widoku **Zawartość** kliknij prawym przyciskiem myszy definicję usługi do wyeksportowania, aby otworzyć menu, a następnie kliknij opcję **Eksportuj**.
Zostanie otwarte okno dialogowe, w którym należy określić nazwę i położenie eksportowanego pliku.

Zadania pokrewne

[“Tworzenie nowej definicji usługi” na stronie 230](#)

Kreator definicji usługi ułatwia tworzenie definicji usług i jest zintegrowany z programem IBM MQ Explorer. Kreator definicji usługi jest nieaktualny w produkcie IBM MQ 8.0

[“Usuwanie definicji usług” na stronie 231](#)

Definicje usług są usuwane w sposób trwały. Po usunięciu definicji usługi jej odzyskanie nie jest możliwe.

Odsyłacze pokrewne

[“Właściwości definicji usługi produktu IBM MQ” na stronie 452](#)

Istnieje możliwość ustawiania właściwości i atrybutów definicji usług podczas tworzenia nowej definicji usługi lub edytowania istniejącej definicji usługi.

Tworzenie i konfigurowanie zestawu menedżera kolejek

Zestawy menedżerów kolejek umożliwiają grupowanie menedżerów kolejek w folderach i wykonywanie działań na wszystkich menedżerach kolejek w danym zestawie. W ten sposób można podzielić menedżery kolejek, na przykład na zestaw testowy i produkcyjny lub w zależności od systemu operacyjnego platformy.

O tym zadaniu

Grupowanie menedżerów kolejek jest szczególnie pomocne w przypadku administrowania dużą liczbą menedżerów kolejek przy użyciu programu IBM MQ Explorer, ponieważ można pogrupować menedżery kolejek należące do poszczególnych aplikacji, działów lub firm.

W poniższych tematach opisano sposób tworzenia zestawów menedżerów kolejek w produkcie IBM MQ Explorer:

- [“Wyświetlanie zestawów menedżerów kolejek” na stronie 233](#)
- [“Definiowanie zestawów ręcznych” na stronie 234](#)
- [“Definiowanie zestawów automatycznych” na stronie 235](#)

W poniższych tematach opisano sposób konfigurowania istniejących zestawów menedżerów kolejek w produkcie IBM MQ Explorer:

- [“Zarządzanie filtrami dla zestawów automatycznych” na stronie 236](#)
- [“Ręczne dodawanie i usuwanie menedżerów kolejek” na stronie 240](#)
- [“Automatyczne dodawanie i usuwanie menedżerów kolejek” na stronie 241](#)
- [“Kopiowanie istniejącego zestawu” na stronie 246](#)
- [“Usuwanie zestawu” na stronie 247](#)
- [“Kopiowanie menedżerów kolejek do zestawu” na stronie 248](#)
- [“Przeciąganie menedżerów kolejek” na stronie 249](#)
- [“Importowanie i eksportowanie zestawów menedżerów kolejek” na stronie 250](#)

W poniższych tematach opisano różne atrybuty stron właściwości dla zestawów menedżerów kolejek w programie IBM MQ Explorer:

- [“Edytowanie właściwości zestawu automatycznego” na stronie 243](#)
- [“Właściwości zestawów ręcznych” na stronie 243](#)
- [“Właściwości zestawów automatycznych” na stronie 242](#)
- [“Edytowanie właściwości zestawu ręcznego” na stronie 244](#)
- [“Zarządzanie zestawami - właściwości” na stronie 245](#)

Wyświetlanie zestawów menedżerów kolejek

Przed rozpoczęciem pracy z zestawami menedżerów kolejek należy je wyświetlić w programie IBM MQ Explorer. Choć ukryte zestawy menedżerów kolejek nadal istnieją, nie można nimi zarządzać.

O tym zadaniu

W widoku **Nawigator**:

1. W widoku Nawigator kliknij prawym przyciskiem myszy folder **Menedżery kolejek**, aby otworzyć menu, a następnie kliknij opcję **Zestawy > Pokaż zestawy**.

Komenda **Show Sets** wyświetla zestaw domyślny o nazwie **Wszystkie**, który nie może być edytowany, i zawsze zawiera wszystkie menedżery kolejek.

Aby ukryć wszystkie zestawy (podczas zarządzania ich definicjami i grupami) w celu uproszczenia widoku Nawigator, należy wykonać następujące czynności:

1. W widoku Nawigator kliknij prawym przyciskiem myszy folder **Menedżery kolejek**, aby otworzyć menu, a następnie kliknij opcję **Zestawy > Ukryj zestawy**.

Komenda **Hide Sets** usuwa wszystkie zdefiniowane zestawy, w tym zestaw **Wszystkie**, z widoku Nawigator (przy zachowaniu ich definicji i grup).

Zadania pokrewne

[“Tworzenie i konfigurowanie zestawu menedżera kolejek” na stronie 233](#)

Zestawy menedżerów kolejek umożliwiają grupowanie menedżerów kolejek w folderach i wykonywanie działań na wszystkich menedżerach kolejek w danym zestawie. W ten sposób można podzielić menedżery kolejek, na przykład na zestaw testowy i produkcyjny lub w zależności od systemu operacyjnego platformy.

[“Definiowanie zestawów ręcznych” na stronie 234](#)

Użytkownik może zdefiniować ręczne zestawy menedżerów kolejek, które nie zawierają żadnych menedżerów kolejek i mogą zostać uzupełnione o te menedżery w razie potrzeby.

[“Definiowanie zestawów automatycznych” na stronie 235](#)

Użytkownik może zdefiniować zestawy menedżerów kolejek, w których odpowiednie menedżery kolejek są umieszczane automatycznie.

[“Zarządzanie filtrami dla zestawów automatycznych” na stronie 236](#)

W celu skonfigurowania automatycznych zestawów menedżerów kolejek filtry można dodawać, edytować, kopiować lub usuwać.

[“Ręczne dodawanie i usuwanie menedżerów kolejek” na stronie 240](#)

Po utworzeniu ręcznego zestawu menedżerów kolejek można dodawać i usuwać menedżery kolejek ręcznie.

[“Automatyczne dodawanie i usuwanie menedżerów kolejek” na stronie 241](#)

Automatyczne zarządzanie przypisaniami do zestawów menedżerów kolejek jest możliwe po zdefiniowaniu odpowiednich filtrów.

[“Kopiowanie istniejącego zestawu” na stronie 246](#)

Istniejący zestaw można skopiować w celu utworzenia nowego menedżera kolejek o takiej samej konfiguracji.

Definiowanie zestawów ręcznych

Użytkownik może zdefiniować ręczne zestawy menedżerów kolejek, które nie zawierają żadnych menedżerów kolejek i mogą zostać uzupełnione o te menedżery w razie potrzeby.

O tym zadaniu

Aby zdefiniować nowy zestaw:

Procedura

1. W widoku Nawigator kliknij prawym przyciskiem myszy folder **Menedżery kolejek**, a następnie kliknij opcję **Zestawy > Nowy zestaw...** Zostanie otwarty kreator **Nowy zestaw**.
2. Wpisz poprawną nazwę nowego zestawu menedżerów kolejek. Nazwa zestawu nie jest ograniczona przez zwykłe reguły nazewnictwa obiektu MQ. Jednak musi ona być inna niż nazwy istniejących zestawów.
3. Kliknij opcję **Ręczny**, aby dodać menedżery kolejek ręcznie.
4. Wybierz jedną z następujących opcji:
 - Kliknij przycisk **Zakończ**, aby utworzyć pusty zestaw.
 - Kliknij przycisk **Dalej**, aby dodać menedżery kolejek do nowego zestawu.

5. W panelu wybierania ręcznego zaznacz pole wyboru znajdujące się obok odpowiadającej mu nazwy menedżera kolejek, aby dodać ten menedżer kolejek do nowego zestawu. Można dodać wiele menedżerów kolejek.
6. Kliknij przycisk **Zakończ**, aby utworzyć zestaw i zamknąć kreator.

Wyniki

W widoku Navigator zostanie wyświetlony nowy ręczny zestaw menedżerów kolejek.

Co dalej

Jeśli w kroku 3 utworzono pusty zestaw, można dodać menedżery kolejek ręcznie, wykonując czynności opisane w sekcji [“Ręczne dodawanie i usuwanie menedżerów kolejek”](#) na stronie 240

Zadania pokrewne

[“Tworzenie i konfigurowanie zestawu menedżera kolejek”](#) na stronie 233

Zestawy menedżerów kolejek umożliwiają grupowanie menedżerów kolejek w folderach i wykonywanie działań na wszystkich menedżerach kolejek w danym zestawie. W ten sposób można podzielić menedżery kolejek, na przykład na zestaw testowy i produkcyjny lub w zależności od systemu operacyjnego platformy.

[“Wyświetlanie zestawów menedżerów kolejek”](#) na stronie 233

Przed rozpoczęciem pracy z zestawami menedżerów kolejek należy je wyświetlić w programie IBM MQ Explorer. Chociaż ukryte zestawy menedżerów kolejek nadal istnieją, nie można nimi zarządzać.

[“Definiowanie zestawów ręcznych”](#) na stronie 234

Użytkownik może zdefiniować ręczne zestawy menedżerów kolejek, które nie zawierają żadnych menedżerów kolejek i mogą zostać uzupełnione o te menedżery w razie potrzeby.

[“Definiowanie zestawów automatycznych”](#) na stronie 235

Użytkownik może zdefiniować zestawy menedżerów kolejek, w których odpowiednie menedżery kolejek są umieszczane automatycznie.

[“Zarządzanie filtrami dla zestawów automatycznych”](#) na stronie 236

W celu skonfigurowania automatycznych zestawów menedżerów kolejek filtry można dodawać, edytować, kopiować lub usuwać.

[“Ręczne dodawanie i usuwanie menedżerów kolejek”](#) na stronie 240

Po utworzeniu ręcznego zestawu menedżerów kolejek można dodawać i usuwać menedżery kolejek ręcznie.

[“Automatyczne dodawanie i usuwanie menedżerów kolejek”](#) na stronie 241

Automatyczne zarządzanie przypisaniami do zestawów menedżerów kolejek jest możliwe po zdefiniowaniu odpowiednich filtrów.

Definiowanie zestawów automatycznych

Użytkownik może zdefiniować zestawy menedżerów kolejek, w których odpowiednie menedżery kolejek są umieszczane automatycznie.

O tym zadaniu

Aby zdefiniować nowy zestaw:

Procedura

1. W widoku Navigator kliknij prawym przyciskiem myszy folder **Menedżery kolejek**, a następnie kliknij opcję **Zestawy > Nowy zestaw...** Zostanie otwarty kreator **Nowy zestaw**.
2. Wpisz poprawną nazwę nowego zestawu menedżerów kolejek. Nazwa zestawu nie jest ograniczona przez zwykłe reguły nazewnictwa obiektu MQ. Jednak musi ona być inna niż nazwy istniejących zestawów.
3. Kliknij opcję **Automatyczny**, aby dodać menedżery kolejek za pomocą filtrów automatycznych, a następnie kliknij przycisk **Dalej**.

4. Z panelu **Dostępne filtry** wybierz filtr, który ma być używany, a następnie kliknij przycisk **Dodaj->**. Filtr zostanie usunięty z panelu **Dostępne filtry** i umieszczony w panelu **Wybrane filtry**. Aby wybrać wiele filtrów, np. Platforma = Unix oraz Poziom komend = 500, użyj jednej z następujących opcji:

- Wybierz zestaw **zgodny ze WSZYSTKIMI wybranymi filtrami**, aby dodać instrukcję I do filtru, np. Platforma = Unix -I- Poziom komend = 500. Kreator nie zezwoli na kontynuowanie pracy, jeśli zostaną wybrane filtry powodujące konflikt. Na przykład kombinacja filtrów Platforma = Unix -I- Platforma = Windows jest niedozwolona.
- Wybierz zestaw **zgodny z DOWOLNYM wybranym filtrem**, aby dodać instrukcję LUB do filtru, np. Platforma = Unix -LUB- Poziom komend = 500.

Jeśli konieczne jest utworzenie, skopiowanie, zmodyfikowanie lub usunięcie filtrów, to te czynności można wykonać teraz, klikając opcję **Zarządzaj filtrami** i postępując zgodnie z instrukcjami opisanymi w sekcji [“Zarządzanie filtrami dla zestawów automatycznych”](#) na stronie 236. W razie potrzeby można również później zarządzać tymi filtrami.

5. Kliknij przycisk **Zakończ**, aby utworzyć zestaw i zamknąć kreator.

Wyniki

W widoku Nawigator zostanie wyświetlony nowy automatyczny zestaw menedżerów kolejek.

Co dalej

Użytkownik może tworzyć nowe filtry na potrzeby dodawania lub usuwania menedżerów kolejek. Może również kopiować, modyfikować i usuwać filtry. Te czynności zostały opisane w sekcji [“Zarządzanie filtrami dla zestawów automatycznych”](#) na stronie 236.

Zadania pokrewne

[“Tworzenie i konfigurowanie zestawu menedżera kolejek”](#) na stronie 233

Zestawy menedżerów kolejek umożliwiają grupowanie menedżerów kolejek w folderach i wykonywanie działań na wszystkich menedżerach kolejek w danym zestawie. W ten sposób można podzielić menedżery kolejek, na przykład na zestaw testowy i produkcyjny lub w zależności od systemu operacyjnego platformy.

[“Wyświetlanie zestawów menedżerów kolejek”](#) na stronie 233

Przed rozpoczęciem pracy z zestawami menedżerów kolejek należy je wyświetlić w programie IBM MQ Explorer. Chociaż ukryte zestawy menedżerów kolejek nadal istnieją, nie można nimi zarządzać.

[“Definiowanie zestawów ręcznych”](#) na stronie 234

Użytkownik może zdefiniować ręczne zestawy menedżerów kolejek, które nie zawierają żadnych menedżerów kolejek i mogą zostać uzupełnione o te menedżery w razie potrzeby.

[“Definiowanie zestawów automatycznych”](#) na stronie 235

Użytkownik może zdefiniować zestawy menedżerów kolejek, w których odpowiednie menedżery kolejek są umieszczane automatycznie.

[“Zarządzanie filtrami dla zestawów automatycznych”](#) na stronie 236

W celu skonfigurowania automatycznych zestawów menedżerów kolejek filtry można dodawać, edytować, kopiować lub usuwać.

[“Ręczne dodawanie i usuwanie menedżerów kolejek”](#) na stronie 240

Po utworzeniu ręcznego zestawu menedżerów kolejek można dodawać i usuwać menedżery kolejek ręcznie.

[“Automatyczne dodawanie i usuwanie menedżerów kolejek”](#) na stronie 241

Automatyczne zarządzanie przypisaniami do zestawów menedżerów kolejek jest możliwe po zdefiniowaniu odpowiednich filtrów.

Zarządzanie filtrami dla zestawów automatycznych

W celu skonfigurowania automatycznych zestawów menedżerów kolejek filtry można dodawać, edytować, kopiować lub usuwać.

Zanim rozpocznie

Przed dodaniem, edytowaniem, skopiowaniem lub usunięciem filtrów wykonaj następujące czynności:

1. Włącz widoczność zestawu w sposób opisany w sekcji [“Wyświetlanie zestawów menedżerów kolejek” na stronie 233](#).
2. Zdefiniuj zestaw, do którego mają zostać dodane lub z którego mają zostać usunięte menedżery kolejek, postępując zgodnie z instrukcjami w sekcji [“Definiowanie zestawów automatycznych” na stronie 235](#).

O tym zadaniu

Aby zarządzać filtrami, wykonaj następujące czynności:

Procedura

1. Kliknij prawym przyciskiem myszy zestaw, dla którego chcesz zarządzać filtrami w widoku **Navigator**, a następnie kliknij opcję **Edytuj zestaw ...** aby otworzyć okno **Edytowanie zestawu**.
2. Kliknij opcję **Zarządzaj filtrami**, aby otworzyć okno **Zarządzanie filtrami**.

Co dalej

Dostępne opcje opisano w następujących tematach:

- [“Dodawanie nowego filtru” na stronie 237](#)
- [“Edytowanie filtru” na stronie 238](#)
- [“Kopiowanie filtru” na stronie 238](#)
- [“Usuwanie istniejącego filtru” na stronie 239](#)

Dodawanie nowego filtru

O tym zadaniu

Aby zdefiniować menedżery kolejek zgrupowane w danym zestawie, można utworzyć filtry.

Poniższe instrukcje zawierają przykład tworzenia filtru dla menedżerów kolejek.

Aby utworzyć nowy filtr:

Procedura

1. Otwórz okno dialogowe **Zarządzanie filtrami** zgodnie z opisem w sekcji [“Zarządzanie filtrami dla zestawów automatycznych” na stronie 236](#).
2. W oknie dialogowym **Zarządzanie filtrami** kliknij przycisk **Dodaj ...**. Zostanie otwarte okno dialogowe Dodawanie filtru.
3. W oknie dialogowym **Dodawanie filtru**, w polu **Nazwa filtru**, wpisz nazwę filtru, na przykład `Queues containing more than 50 messages`
4. W polach **Uwzględnia menedżery kolejek, w których** można wprowadzić kryteria w celu dodania nowego filtru. Na przykład wprowadź następującą informację:
 - a) Pierwszy wiersz pól umożliwia filtrowanie według nazwy menedżera kolejek. Domyślnie w trzecim polu umieszczony jest znak gwiazdki (*), więc wszystkie menedżery kolejek, niezależnie od ich nazw, są włączone do filtru. Aby na przykład włączyć tylko kolejki o nazwach zaczynających się od słowa `jupiter`, należy wpisać `jupiter*`
 - b) Opcjonalnie: Użytkownik może wprowadzić inne kryteria w oparciu o wartość atrybutu obiektów. Aby można było zmieniać zawartość pól, należy zaznaczyć pole wyboru o etykiecie **- AND -**. Na przykład, aby dołączyć tylko menedżer kolejek, który zawiera pole **Opis Payroll**, wybierz atrybut **Płace**; w drugim polu wybierz **równe**; w trzecim polu wpisz `Payroll`.

5. Opcjonalnie: Aby automatycznie zastosować istniejący schemat kolumny przy zastosowanym filtrze, należy zaznaczyć pole wyboru o etykiecie **Automatycznie zastosuj schemat kolumny, jeśli filtr jest włączony**, a następnie wybierać z listy schemat kolumny.
6. Kliknij przycisk **OK**. Okno dialogowe dodawania filtra zostanie zamknięte. W oknie dialogowym zarządzania filtrami zostanie wyświetlony nowy filtr razem z innymi dostępnymi filtrami.
7. W oknie dialogowym zarządzania filtrami kliknij przycisk **OK**. Okno dialogowe zarządzania filtrami zostanie zamknięte.

Wyniki

Nowy filtr zostanie dodany do istniejącej listy dostępnych filtrów.

Edytowanie filtra

O tym zadaniu

Aby zdefiniować menedżery kolejek zgrupowane w danym zestawie, można edytować filtry.

Poniższe instrukcje zawierają przykład edytowania filtra dla menedżerów kolejek.

Aby edytować filtr, wykonaj następujące czynności:

Procedura

1. Otwórz okno dialogowe **Zarządzanie filtrami** zgodnie z opisem w sekcji [“Zarządzanie filtrami dla zestawów automatycznych”](#) na stronie 236.
2. W oknie dialogowym **Zarządzanie filtrami** kliknij opcję **Edytuj ...**. Zostanie otwarte okno dialogowe Edycja filtra.
3. W oknie dialogowym **Edytowanie filtra** dodaj, usuń lub zmień kryteria określone dla filtra, a następnie kliknij przycisk **OK**. Więcej informacji na temat pól w tym oknie dialogowym zawiera sekcja [“Dodawanie nowego filtra”](#) na stronie 237.
4. Kliknij przycisk **OK**, aby zamknąć okno dialogowe **Zarządzanie filtrami**.

Wyniki

Zmiany wykonane w filtrze są automatycznie zastosowane do wszystkich tabel korzystających z danego filtra. Zastosowanie filtrów do menedżerów kolejek może zająć w programie MQ Explorer kilka sekund.

Kopiowanie filtra

O tym zadaniu

Aby utworzyć filtr podobny do istniejącego, można skopiować istniejący filtr, a następnie poddać go edycji. Istnieje możliwość skopiowania dowolnego utworzonego wcześniej filtra, a także można skopiować filtry dostarczone wraz z produktem IBM MQ Explorer, na przykład filtr `Command level = 500`.

Aby skopiować istniejący filtr:

Procedura

1. Otwórz okno dialogowe **Zarządzanie filtrami** zgodnie z opisem w sekcji [“Zarządzanie filtrami dla zestawów automatycznych”](#) na stronie 236.
2. W oknie dialogowym **Zarządzanie filtrami** wybierz filtr, który ma zostać skopiowany, a następnie kliknij opcję **Kopiuj jako ...**. Zostanie otwarte okno dialogowe **Edytowanie filtra**.
3. W oknie dialogowym **Kopiowanie filtra** wpisz nazwę nowego filtra, a następnie kliknij przycisk **OK**. Nazwa kopiowanego filtra nie może być taka sama jak nazwa istniejącego już filtra.
4. W oknie dialogowym **Zarządzanie filtrami** kliknij opcję **Edytuj ...**. Zostanie otwarte okno dialogowe **Edytowanie filtra**.

5. W oknie dialogowym **Edytowanie filtru** dodaj, usuń lub zmień kryteria określone dla filtru, a następnie kliknij przycisk **OK**. Więcej informacji na temat pól w tym oknie dialogowym zawiera sekcja [“Dodawanie nowego filtru”](#) na stronie 237.
6. Kliknij przycisk **OK**, aby zamknąć okno dialogowe **Zarządzanie filtrami**.

Wyniki

Nowy filtr jest gotowy do zastosowania.

Usuwanie istniejącego filtru

O tym zadaniu

Aby usunąć istniejący filtr, wykonaj następujące czynności:

Procedura

1. Otwórz okno dialogowe **Zarządzanie filtrami** zgodnie z opisem w sekcji [“Zarządzanie filtrami dla zestawów automatycznych”](#) na stronie 236.
2. W oknie dialogowym **Zarządzanie filtrami** wybierz filtr, który ma zostać usunięty, a następnie kliknij przycisk **Usuń ...**. Zostanie otwarte okno dialogowe potwierdzenia **Usuwanie filtru**.
3. Kliknij przycisk **Tak**, aby usunąć filtr i zamknąć okno dialogowe potwierdzenia.
4. Kliknij przycisk **OK**, aby zamknąć okno dialogowe **Zarządzanie filtrami**.

Wyniki

Usunięty filtr zostanie usunięty z list filtrów dla wybranego zestawu menedżerów kolejek. Wszelkie menedżery kolejek dodane do zestawu przez ten filtr nie będą już elementami zestawu w widoku Nawigator.

Strony pokrewne

Zadania pokrewne

[“Tworzenie i konfigurowanie zestawu menedżera kolejek”](#) na stronie 233

Zestawy menedżerów kolejek umożliwiają grupowanie menedżerów kolejek w folderach i wykonywanie działań na wszystkich menedżerach kolejek w danym zestawie. W ten sposób można podzielić menedżery kolejek, na przykład na zestaw testowy i produkcyjny lub w zależności od systemu operacyjnego platformy.

[“Wyświetlanie zestawów menedżerów kolejek”](#) na stronie 233

Przed rozpoczęciem pracy z zestawami menedżerów kolejek należy je wyświetlić w programie IBM MQ Explorer. Chociaż ukryte zestawy menedżerów kolejek nadal istnieją, nie można nimi zarządzać.

[“Definiowanie zestawów ręcznych”](#) na stronie 234

Użytkownik może zdefiniować ręczne zestawy menedżerów kolejek, które nie zawierają żadnych menedżerów kolejek i mogą zostać uzupełnione o te menedżery w razie potrzeby.

[“Definiowanie zestawów automatycznych”](#) na stronie 235

Użytkownik może zdefiniować zestawy menedżerów kolejek, w których odpowiednie menedżery kolejek są umieszczane automatycznie.

[“Ręczne dodawanie i usuwanie menedżerów kolejek”](#) na stronie 240

Po utworzeniu ręcznego zestawu menedżerów kolejek można dodawać i usuwać menedżery kolejek ręcznie.

[“Automatyczne dodawanie i usuwanie menedżerów kolejek”](#) na stronie 241

Automatyczne zarządzanie przypisaniami do zestawów menedżerów kolejek jest możliwe po zdefiniowaniu odpowiednich filtrów.

Ręczne dodawanie i usuwanie menedżerów kolejek

Po utworzeniu ręcznego zestawu menedżerów kolejek można dodawać i usuwać menedżery kolejek ręcznie.

Zanim rozpoczniesz

Przed rozpoczęciem wykonaj następujące czynności:

1. Włącz widoczność zestawu w sposób opisany w sekcji [“Wyświetlanie zestawów menedżerów kolejek” na stronie 233](#).
2. Zdefiniuj zestaw, do którego mają zostać dodane lub z którego mają zostać usunięte menedżery kolejek, postępując zgodnie z instrukcjami w sekcji [“Definiowanie zestawów ręcznych” na stronie 234](#).

O tym zadaniu

Istnieją dwie metody ręcznego dodawania i usuwania menedżerów kolejek w widoku Nawigator programu IBM MQ Explorer.

Procedura

- Aby dodać lub usunąć menedżery kolejek przy użyciu pierwszej metody:
 - a) Kliknij prawym przyciskiem myszy zestaw, który ma zostać zmodyfikowany.
Nie można modyfikować przypisania do zestawu **Wszystkie**.
 - b) Kliknij **Ustaw przypisanie...**, aby otworzyć okno dialogowe **Ustaw przypisanie**.
Zostaną wyświetlone wszystkie dostępne menedżery kolejek. Pola wyboru odpowiadające menedżerom kolejek należącym do zestawu będą już zaznaczone.
 - c) Aby dodać menedżer kolejek do zestawu, zaznacz pole wyboru znajdujące się obok nazwy odpowiedniego menedżera kolejek. Aby usunąć menedżer kolejek z zestawu, usuń zaznaczenie pola wyboru znajdujące się obok odpowiedniego menedżera kolejek.
Można wybrać wiele menedżerów kolejek.
 - d) Kliknij przycisk **OK**, aby zapisać zmiany i zamknąć okno dialogowe.
- Aby dodać lub usunąć menedżery kolejek przy użyciu drugiej metody:
 - a) Kliknij prawym przyciskiem myszy menedżer kolejek, który ma zostać dodany do zestawu menedżerów kolejek.
 - b) Kliknij **Zestawy > Przypisanie do zestawu ręcznego...**, aby otworzyć okno dialogowe **Przypisanie do zestawu ręcznego**.
 - c) Aby dodać menedżer kolejek do zestawu menedżerów kolejek, zaznacz pole wyboru znajdujące się obok nazwy odpowiedniego zestawu menedżerów kolejek. Aby usunąć menedżer kolejek z zestawu menedżerów kolejek, usuń zaznaczenie pola wyboru znajdujące się obok odpowiedniego zestawu menedżerów kolejek.
Można wybrać wiele zestawów menedżerów kolejek.
 - d) Kliknij przycisk **OK**, aby zapisać zmiany i zamknąć okno dialogowe.

Wyniki

W przypadku dodania menedżerów kolejek do zestawu lub usunięcia menedżerów kolejek z zestawu nowe przypisanie do zestawu zostanie wyświetlone w widoku Nawigator.

Zadania pokrewne

[“Tworzenie i konfigurowanie zestawu menedżera kolejek” na stronie 233](#)

Zestawy menedżerów kolejek umożliwiają grupowanie menedżerów kolejek w folderach i wykonywanie działań na wszystkich menedżerach kolejek w danym zestawie. W ten sposób można podzielić menedżery kolejek, na przykład na zestaw testowy i produkcyjny lub w zależności od systemu operacyjnego platformy.

[“Wyświetlanie zestawów menedżerów kolejek” na stronie 233](#)

Przed rozpoczęciem pracy z zestawami menedżerów kolejek należy je wyświetlić w programie IBM MQ Explorer. Chociaż ukryte zestawy menedżerów kolejek nadal istnieją, nie można nimi zarządzać.

“Definiowanie zestawów ręcznych” na stronie 234

Użytkownik może zdefiniować ręczne zestawy menedżerów kolejek, które nie zawierają żadnych menedżerów kolejek i mogą zostać uzupełnione o te menedżery w razie potrzeby.

“Definiowanie zestawów automatycznych” na stronie 235

Użytkownik może zdefiniować zestawy menedżerów kolejek, w których odpowiednie menedżery kolejek są umieszczane automatycznie.

“Zarządzanie filtrami dla zestawów automatycznych” na stronie 236

W celu skonfigurowania automatycznych zestawów menedżerów kolejek filtry można dodawać, edytować, kopiować lub usuwać.

“Ręczne dodawanie i usuwanie menedżerów kolejek” na stronie 240

Po utworzeniu ręcznego zestawu menedżerów kolejek można dodawać i usuwać menedżery kolejek ręcznie.

“Automatyczne dodawanie i usuwanie menedżerów kolejek” na stronie 241

Automatyczne zarządzanie przypisaniami do zestawów menedżerów kolejek jest możliwe po zdefiniowaniu odpowiednich filtrów.

Automatyczne dodawanie i usuwanie menedżerów kolejek

Automatyczne zarządzanie przypisaniami do zestawów menedżerów kolejek jest możliwe po zdefiniowaniu odpowiednich filtrów.

Zanim rozpocznie

Przed rozpoczęciem wykonaj następujące czynności:

1. Włącz widoczność zestawu w sposób opisany w sekcji “Wyświetlanie zestawów menedżerów kolejek” na stronie 233.
2. Zdefiniuj zestaw, do którego mają zostać dodane lub z którego mają zostać usunięte menedżery kolejek, postępując zgodnie z instrukcjami w sekcji “Definiowanie zestawów automatycznych” na stronie 235.

O tym zadaniu

Aby dodać i usunąć menedżery kolejek:

Procedura

1. Kliknij prawym przyciskiem myszy zestaw, który ma zostać zmodyfikowany. Nie można modyfikować przypisania do zestawu **Wszystkie**.
2. Kliknij opcję **Edytuj zestaw**, aby otworzyć okno dialogowe **Edycja zestawu**. Zostaną wyświetlone bieżące filtry, dzięki czemu będzie je można dodać lub usunąć (filtry można również edytować i kopiować w sposób opisany w sekcji “Zarządzanie filtrami dla zestawów automatycznych” na stronie 236).
3. Kliknij przycisk **OK**, aby zapisać zmiany i zamknąć okno.

Wyniki

Jeśli zmiany wprowadzone w filtrze spowodują dodanie menedżerów kolejek do zestawu lub usunięcie menedżerów kolejek z zestawu, nowe przypisanie do zestawu zostanie wyświetlone w widoku Nawigator.

Co dalej

Zadania pokrewne

“Tworzenie i konfigurowanie zestawu menedżera kolejek” na stronie 233

Zestawy menedżerów kolejek umożliwiają grupowanie menedżerów kolejek w folderach i wykonywanie działań na wszystkich menedżerach kolejek w danym zestawie. W ten sposób można podzielić menedżery kolejek, na przykład na zestaw testowy i produkcyjny lub w zależności od systemu operacyjnego platformy.

“Wyświetlanie zestawów menedżerów kolejek” na stronie 233

Przed rozpoczęciem pracy z zestawami menedżerów kolejek należy je wyświetlić w programie IBM MQ Explorer. Chociaż ukryte zestawy menedżerów kolejek nadal istnieją, nie można nimi zarządzać.

“Definiowanie zestawów ręcznych” na stronie 234

Użytkownik może zdefiniować ręczne zestawy menedżerów kolejek, które nie zawierają żadnych menedżerów kolejek i mogą zostać uzupełnione o te menedżery w razie potrzeby.

“Definiowanie zestawów automatycznych” na stronie 235

Użytkownik może zdefiniować zestawy menedżerów kolejek, w których odpowiednie menedżery kolejek są umieszczane automatycznie.

“Zarządzanie filtrami dla zestawów automatycznych” na stronie 236

W celu skonfigurowania automatycznych zestawów menedżerów kolejek filtry można dodawać, edytować, kopiować lub usuwać.

“Ręczne dodawanie i usuwanie menedżerów kolejek” na stronie 240

Po utworzeniu ręcznego zestawu menedżerów kolejek można dodawać i usuwać menedżery kolejek ręcznie.

Właściwości zestawów automatycznych

Automatyczny zestaw menedżerów kolejek ma kilka właściwości, które można edytować.

Opisy opcji okna dialogowego **Edycja zestawu** znajdują się w poniższej tabeli.

| Obiekt | Opis |
|---|---|
| Nazwa zestawu | Należy wprowadzić poprawną nazwę zestawu menedżerów kolejek. Nazwa zestawu nie jest ograniczona przez zwykłe reguły nazewnictwa obiektu IBM MQ dotyczące znaków, ale jest ograniczona przez reguły nazewnictwa obiektu IBM MQ dotyczące długości. Nazwa zestawu musi być inna niż nazwy istniejących zestawów. |
| zgodny ze WSZYSTKIMI wybranymi filtrami | Wybierz opcję zgodny ze WSZYSTKIMI wybranymi filtrami , aby dodać instrukcję AND do filtru, na przykład: Platform = Unix -AND- Command level = 500. Kreator nie zezwoli na kontynuowanie pracy, jeśli zostaną wybrane filtry powodujące konflikt. Na przykład nie można mieć: Platform = Unix -AND- Platform = Windows. Instrukcji I nie można mieszać z instrukcjami LUB w ramach filtru. Na przykład nie można mieć: Platform = Unix -OR- Platform = Windows -AND- Command level = 500 |
| zgodny z DOWOLNYM wybranym filtrem | Wybierz opcję zgodny z DOWOLNYM wybranym filtrem , aby dodać instrukcję OR do filtru, na przykład: Platform = Unix -OR- Command level = 500. Instrukcji LUB nie można mieszać z instrukcjami I w ramach filtru. Na przykład nie można mieć: Platform = Unix -OR- Platform = Windows -AND- Command level = 500 |
| Dodaj-> | W panelu Dostępne filtry wybierz filtr, który chcesz dodać, a następnie kliknij przycisk Dodaj-> . Filtr zostanie usunięty z panelu Dostępne filtry i umieszczony w panelu Wybrane filtry . |
| <-Usuń | W panelu Wybrane filtry wybierz filtr, który ma zostać usunięty, a następnie kliknij przycisk <-Remove . Filtr zostanie usunięty z panelu Wybrane filtry i umieszczony z powrotem w panelu Dostępne filtry . |

| Obiekt | Opis |
|--------------------|--|
| Zarządzaj filtrami | Kliknij Zarządzaj filtrami , aby otworzyć okno Zarządzaj filtrami . Proces zarządzania filtrami został opisany w sekcji “Zarządzanie filtrami dla zestawów automatycznych” na stronie 236. |

Zadania pokrewne

[“Edytowanie właściwości zestawu automatycznego”](#) na stronie 243

Użytkownik może edytować właściwości istniejącego zestawu automatycznego.

[“Tworzenie i konfigurowanie zestawu menedżera kolejek”](#) na stronie 233

Zestawy menedżerów kolejek umożliwiają grupowanie menedżerów kolejek w folderach i wykonywanie działań na wszystkich menedżerach kolejek w danym zestawie. W ten sposób można podzielić menedżery kolejek, na przykład na zestaw testowy i produkcyjny lub w zależności od systemu operacyjnego platformy.

[“Definiowanie zestawów automatycznych”](#) na stronie 235

Użytkownik może zdefiniować zestawy menedżerów kolejek, w których odpowiednie menedżery kolejek są umieszczane automatycznie.

[“Zarządzanie filtrami dla zestawów automatycznych”](#) na stronie 236

W celu skonfigurowania automatycznych zestawów menedżerów kolejek filtry można dodawać, edytować, kopiować lub usuwać.

[“Automatyczne dodawanie i usuwanie menedżerów kolejek”](#) na stronie 241

Automatyczne zarządzanie przypisaniami do zestawów menedżerów kolejek jest możliwe po zdefiniowaniu odpowiednich filtrów.

Właściwości zestawów ręcznych

Ręczny zestaw menedżerów kolejek ma tylko jedną właściwość, którą można edytować.

Opis opcji okna dialogowego **Edycja zestawu** znajduje się w poniższej tabeli:

| Obiekt | Opis |
|---------------|--|
| Nazwa zestawu | Należy wprowadzić poprawną nazwę zestawu menedżerów kolejek. Nazwa zestawu nie jest ograniczona przez zwykłe reguły nazewnictwa obiektu IBM MQ dotyczące znaków, ale jest ograniczona przez reguły nazewnictwa obiektu IBM MQ dotyczące długości. Nazwa zestawu musi być inna niż nazwy istniejących zestawów. |

Zadania pokrewne

[“Edytowanie właściwości zestawu ręcznego”](#) na stronie 244

Użytkownik może edytować właściwości istniejącego zestawu ręcznego.

[“Tworzenie i konfigurowanie zestawu menedżera kolejek”](#) na stronie 233

Zestawy menedżerów kolejek umożliwiają grupowanie menedżerów kolejek w folderach i wykonywanie działań na wszystkich menedżerach kolejek w danym zestawie. W ten sposób można podzielić menedżery kolejek, na przykład na zestaw testowy i produkcyjny lub w zależności od systemu operacyjnego platformy.

[“Definiowanie zestawów ręcznych”](#) na stronie 234

Użytkownik może zdefiniować ręczne zestawy menedżerów kolejek, które nie zawierają żadnych menedżerów kolejek i mogą zostać uzupełnione o te menedżery w razie potrzeby.

[“Ręczne dodawanie i usuwanie menedżerów kolejek”](#) na stronie 240

Po utworzeniu ręcznego zestawu menedżerów kolejek można dodawać i usuwać menedżery kolejek ręcznie.

Edytowanie właściwości zestawu automatycznego

Użytkownik może edytować właściwości istniejącego zestawu automatycznego.

O tym zadaniu

Istnieją dwie metody otwierania okna dialogowego **Edycja zestawu** dla automatycznych zestawów menedżerów kolejek w widoku Nawigator programu IBM MQ Explorer. Aby otworzyć okno dialogowe **Edycja zestawu** przy użyciu pierwszej metody:

Procedura

1. Kliknij prawym przyciskiem myszy zestaw automatyczny, który ma zostać zmodyfikowany.
2. Kliknij **Edytuj zestaw...**, aby otworzyć okno dialogowe **Edytuj zestaw**.

Wyniki

Zostanie otwarte okno dialogowe **Edycja zestawu**, w którym można zmodyfikować właściwości zestawu automatycznego.

Co dalej

Aby otworzyć okno dialogowe **Edycja zestawu** przy użyciu drugiej metody:

1. Kliknij prawym przyciskiem myszy opcję **Menedżery kolejek**.
2. Kliknij opcję **Zestawy > Zarządzaj zestawami**, aby otworzyć okno dialogowe **Zarządzanie zestawami**.
3. Wybierz zestaw automatyczny, którego właściwości mają zostać zmodyfikowane.
4. Kliknij **Edytuj...**, aby otworzyć okno dialogowe **Edytuj zestaw** dla zestawów automatycznych.

Zostanie otwarte okno dialogowe **Edycja zestawu**, w którym można zmodyfikować właściwości zestawu automatycznego.

Zadania pokrewne

[“Tworzenie i konfigurowanie zestawu menedżera kolejek” na stronie 233](#)

Zestawy menedżerów kolejek umożliwiają grupowanie menedżerów kolejek w folderach i wykonywanie działań na wszystkich menedżerach kolejek w danym zestawie. W ten sposób można podzielić menedżery kolejek, na przykład na zestaw testowy i produkcyjny lub w zależności od systemu operacyjnego platformy.

[“Definiowanie zestawów automatycznych” na stronie 235](#)

Użytkownik może zdefiniować zestawy menedżerów kolejek, w których odpowiednie menedżery kolejek są umieszczane automatycznie.

[“Zarządzanie filtrami dla zestawów automatycznych” na stronie 236](#)

W celu skonfigurowania automatycznych zestawów menedżerów kolejek filtry można dodawać, edytować, kopiować lub usuwać.

[“Automatyczne dodawanie i usuwanie menedżerów kolejek” na stronie 241](#)

Automatyczne zarządzanie przypisaniami do zestawów menedżerów kolejek jest możliwe po zdefiniowaniu odpowiednich filtrów.

Odsyłacze pokrewne

[“Właściwości zestawów automatycznych” na stronie 242](#)

Automatyczny zestaw menedżerów kolejek ma kilka właściwości, które można edytować.

Edytowanie właściwości zestawu ręcznego

Użytkownik może edytować właściwości istniejącego zestawu ręcznego.

O tym zadaniu

Istnieją dwie metody otwierania okna dialogowego **Edycja zestawu** dla ręcznych zestawów menedżerów kolejek w widoku Nawigator programu IBM MQ Explorer. Aby otworzyć okno dialogowe **Edycja zestawu** przy użyciu pierwszej metody:

Procedura

1. Kliknij prawym przyciskiem myszy zestaw ręczny, który ma zostać zmodyfikowany.
2. Kliknij **Edytuj zestaw...**, aby otworzyć okno dialogowe **Edytuj zestaw**.

Wyniki

Zostanie otwarte okno dialogowe **Edycja zestawu**, w którym można zmodyfikować właściwości zestawu ręcznego.

Co dalej

Aby otworzyć okno dialogowe **Edycja zestawu** przy użyciu drugiej metody:

1. Kliknij prawym przyciskiem myszy opcję **Menedżery kolejek**.
2. Kliknij opcję **Zestawy > Zarządzaj zestawami**, aby otworzyć okno dialogowe **Zarządzanie zestawami**.
3. Wybierz zestaw ręczny, którego właściwości mają zostać zmodyfikowane.
4. Kliknij **Edytuj...**, aby otworzyć okno dialogowe **Edycja zestawu** dla zestawów ręcznych.

Zostanie otwarte okno dialogowe **Edycja zestawu**, w którym można zmodyfikować właściwości zestawu ręcznego.

Zadania pokrewne

[“Tworzenie i konfigurowanie zestawu menedżera kolejek” na stronie 233](#)

Zestawy menedżerów kolejek umożliwiają grupowanie menedżerów kolejek w folderach i wykonywanie działań na wszystkich menedżerach kolejek w danym zestawie. W ten sposób można podzielić menedżery kolejek, na przykład na zestaw testowy i produkcyjny lub w zależności od systemu operacyjnego platformy.

[“Definiowanie zestawów ręcznych” na stronie 234](#)

Użytkownik może zdefiniować ręczne zestawy menedżerów kolejek, które nie zawierają żadnych menedżerów kolejek i mogą zostać uzupełnione o te menedżery w razie potrzeby.

[“Ręczne dodawanie i usuwanie menedżerów kolejek” na stronie 240](#)

Po utworzeniu ręcznego zestawu menedżerów kolejek można dodawać i usuwać menedżery kolejek ręcznie.

Odsyłacze pokrewne

[“Właściwości zestawów ręcznych” na stronie 243](#)

Ręczny zestaw menedżerów kolejek ma tylko jedną właściwość, którą można edytować.

Zarządzanie zestawami - właściwości

Właściwościami zestawu można zarządzać w oknie dialogowym **Zarządzanie zestawami**.

Aby otworzyć okno dialogowe **Zarządzanie zestawami**, należy kliknąć prawym przyciskiem myszy folder Menedżery kolejek w celu otwarcia pozycji menu **Zestawy**, a następnie trzeba kliknąć opcję **Zarządzaj zestawami**.

Opisy opcji okna dialogowego **Zarządzanie zestawami** znajdują się w poniższej tabeli.

| Obiekt | Opis |
|-----------|---|
| Dodawanie | Opcję Dodaj należy kliknąć, aby otworzyć okno Nowy zestaw umożliwiające zdefiniowanie nowego zestawu. Używając tego okna, można dodawać zestawy ręczne oraz automatyczne. Proces definiowania nowego zestawu ręcznego został opisany w sekcji <u>“Definiowanie zestawów ręcznych” na stronie 234</u> . Proces definiowania nowego zestawu automatycznego został opisany w sekcji <u>“Definiowanie zestawów automatycznych” na stronie 235</u> . |

| Obiekt | Opis |
|-------------|--|
| Kopiuj jako | Opcję Kopiuj jako należy kliknąć, aby otworzyć okno dialogowe Kopiowanie jako . Używając tego okna, można kopiować zestawy ręczne oraz automatyczne. Proces kopiowania zdefiniowanych zestawów został opisany w sekcji “Kopiowanie istniejącego zestawu” na stronie 246. |
| Edytuj | Gdy wybrany jest zestaw ręczny, należy kliknąć opcję Edytuj , aby otworzyć okno dialogowe Edycja zestawu . Nazwa zestawu ręcznego może zostać zmieniona. Wprowadzona nazwa musi być unikalna. Przycisk OK będzie można kliknąć dopiero wtedy, gdy zostanie wprowadzona nazwa unikalna. Gdy wybrany jest zestaw automatyczny, należy kliknąć opcję Edytuj , aby otworzyć okno Edycja zestawu . |
| Usuń | Opcję Usuń należy kliknąć, aby usunąć wybrany zestaw. Po kliknięciu tej opcji zostanie wyświetlona prośba o potwierdzenie lub anulowanie żądania usunięcia. |

Zadania pokrewne

[“Tworzenie i konfigurowanie zestawu menedżera kolejek”](#) na stronie 233

Zestawy menedżerów kolejek umożliwiają grupowanie menedżerów kolejek w folderach i wykonywanie działań na wszystkich menedżerach kolejek w danym zestawie. W ten sposób można podzielić menedżery kolejek, na przykład na zestaw testowy i produkcyjny lub w zależności od systemu operacyjnego platformy.

[“Wyświetlanie zestawów menedżerów kolejek”](#) na stronie 233

Przed rozpoczęciem pracy z zestawami menedżerów kolejek należy je wyświetlić w programie IBM MQ Explorer. Chociaż ukryte zestawy menedżerów kolejek nadal istnieją, nie można nimi zarządzać.

[“Definiowanie zestawów ręcznych”](#) na stronie 234

Użytkownik może zdefiniować ręczne zestawy menedżerów kolejek, które nie zawierają żadnych menedżerów kolejek i mogą zostać uzupełnione o te menedżery w razie potrzeby.

[“Ręczne dodawanie i usuwanie menedżerów kolejek”](#) na stronie 240

Po utworzeniu ręcznego zestawu menedżerów kolejek można dodawać i usuwać menedżery kolejek ręcznie.

[“Przeciąganie menedżerów kolejek”](#) na stronie 249

Menedżery kolejek można przeciągać do zestawów oraz z zestawów.

Kopiowanie istniejącego zestawu

Istniejący zestaw można skopiować w celu utworzenia nowego menedżera kolejek o takiej samej konfiguracji.

Zanim rozpoczniesz

Przed rozpoczęciem wykonaj następujące czynności:

1. Włącz widoczność zestawu w sposób opisany w sekcji [“Wyświetlanie zestawów menedżerów kolejek”](#) na stronie 233.
2. Zdefiniuj zestaw, który ma być skopiowany, postępując zgodnie z instrukcjami zawartymi w sekcji [“Definiowanie zestawów automatycznych”](#) na stronie 235 lub [“Definiowanie zestawów ręcznych”](#) na stronie 234.

O tym zadaniu

Aby skopiować istniejący zestaw:

Procedura

1. W widoku **Nawigator** kliknij prawym przyciskiem myszy folder **Menedżery kolejek**, a następnie kliknij opcję **Zestawy > Zarządzaj zestawami**.
Zostanie otwarte okno **Zarządzanie zestawami**.
2. Wybierz zestaw, który ma zostać skopiowany.
3. Kliknij opcję **Kopiuj jako**, aby otworzyć okno dialogowe **Kopiowanie zestawu**.
4. Wpisz nazwę zestawu w polu **Nazwa nowego zestawu**. Nazwa nowego zestawu musi być unikalna.
5. Kliknij przycisk **OK**, aby skopiować zestaw i zamknąć okno dialogowe.

Wyniki

Zestaw został pomyślnie skopiowany. Widok Nawigator zostanie zaktualizowany i będzie zawierać nowy zestaw (może to potrwać kilka sekund, jeśli w zestawie znajduje się wiele menedżerów kolejek).

Zadania pokrewne

[“Tworzenie i konfigurowanie zestawu menedżera kolejek” na stronie 233](#)

Zestawy menedżerów kolejek umożliwiają grupowanie menedżerów kolejek w folderach i wykonywanie działań na wszystkich menedżerach kolejek w danym zestawie. W ten sposób można podzielić menedżery kolejek, na przykład na zestaw testowy i produkcyjny lub w zależności od systemu operacyjnego platformy.

[“Wyświetlanie zestawów menedżerów kolejek” na stronie 233](#)

Przed rozpoczęciem pracy z zestawami menedżerów kolejek należy je wyświetlić w programie IBM MQ Explorer. Chociaż ukryte zestawy menedżerów kolejek nadal istnieją, nie można nimi zarządzać.

[“Definiowanie zestawów ręcznych” na stronie 234](#)

Użytkownik może zdefiniować ręczne zestawy menedżerów kolejek, które nie zawierają żadnych menedżerów kolejek i mogą zostać uzupełnione o te menedżery w razie potrzeby.

[“Definiowanie zestawów automatycznych” na stronie 235](#)

Użytkownik może zdefiniować zestawy menedżerów kolejek, w których odpowiednie menedżery kolejek są umieszczane automatycznie.

[“Zarządzanie filtrami dla zestawów automatycznych” na stronie 236](#)

W celu skonfigurowania automatycznych zestawów menedżerów kolejek filtry można dodawać, edytować, kopiować lub usuwać.

[“Ręczne dodawanie i usuwanie menedżerów kolejek” na stronie 240](#)

Po utworzeniu ręcznego zestawu menedżerów kolejek można dodawać i usuwać menedżery kolejek ręcznie.

[“Automatyczne dodawanie i usuwanie menedżerów kolejek” na stronie 241](#)

Automatyczne zarządzanie przypisaniami do zestawów menedżerów kolejek jest możliwe po zdefiniowaniu odpowiednich filtrów.

Usuwanie zestawu

Usunięcie zestawu menedżerów kolejek powoduje usunięcie samego zestawu, ale nie znajdujących się w nim menedżerów kolejek.

Zanim rozpocznesz

1. Włącz widoczność zestawu w sposób opisany w sekcji [“Wyświetlanie zestawów menedżerów kolejek” na stronie 233](#).
2. Zdefiniuj zestaw, który ma zostać usunięty, zgodnie z opisem w sekcji [“Definiowanie zestawów automatycznych” na stronie 235](#) lub [“Definiowanie zestawów ręcznych” na stronie 234](#).

O tym zadaniu

Podczas usuwania zestawu menedżerów kolejek menedżery kolejek z tego zestawu NIE są usuwane. Aby usunąć istniejący zestaw, wykonaj następujące kroki.

1. W widoku **Nawigator** kliknij prawym przyciskiem myszy zestaw, który ma zostać usunięty, aby wyświetlić menu. Kliknij opcję **Usuń**, aby otworzyć okno dialogowe potwierdzenia. Kliknij przycisk **Usuń**, aby trwale usunąć wybrany zestaw.

Wyniki

Zestaw został pomyślnie usunięty, a widok Nawigator jest aktualizowany o nowe informacje (to może zająć kilka sekund, jeśli w zestawie znajduje się wiele menedżerów kolejek).

Zadania pokrewne

[“Tworzenie i konfigurowanie zestawu menedżera kolejek” na stronie 233](#)

Zestawy menedżerów kolejek umożliwiają grupowanie menedżerów kolejek w folderach i wykonywanie działań na wszystkich menedżerach kolejek w danym zestawie. W ten sposób można podzielić menedżery kolejek, na przykład na zestaw testowy i produkcyjny lub w zależności od systemu operacyjnego platformy.

[“Wyświetlanie zestawów menedżerów kolejek” na stronie 233](#)

Przed rozpoczęciem pracy z zestawami menedżerów kolejek należy je wyświetlić w programie IBM MQ Explorer. Chociaż ukryte zestawy menedżerów kolejek nadal istnieją, nie można nimi zarządzać.

[“Definiowanie zestawów ręcznych” na stronie 234](#)

Użytkownik może zdefiniować ręczne zestawy menedżerów kolejek, które nie zawierają żadnych menedżerów kolejek i mogą zostać uzupełnione o te menedżery w razie potrzeby.

[“Definiowanie zestawów automatycznych” na stronie 235](#)

Użytkownik może zdefiniować zestawy menedżerów kolejek, w których odpowiednie menedżery kolejek są umieszczane automatycznie.

[“Zarządzanie filtrami dla zestawów automatycznych” na stronie 236](#)

W celu skonfigurowania automatycznych zestawów menedżerów kolejek filtry można dodawać, edytować, kopiować lub usuwać.

[“Ręczne dodawanie i usuwanie menedżerów kolejek” na stronie 240](#)

Po utworzeniu ręcznego zestawu menedżerów kolejek można dodawać i usuwać menedżery kolejek ręcznie.

[“Automatyczne dodawanie i usuwanie menedżerów kolejek” na stronie 241](#)

Automatyczne zarządzanie przypisaniami do zestawów menedżerów kolejek jest możliwe po zdefiniowaniu odpowiednich filtrów.

Kopiowanie menedżerów kolejek do zestawu

Kopiując menedżery kolejek z jednego zestawu do innego, można w prosty i szybki sposób dodawać menedżery kolejek do kilku wybranych zestawów, dzięki czemu nie jest konieczne ich dodawanie do poszczególnych zestawów.

Zanim rozpocznieś

Przed rozpoczęciem wykonaj następujące czynności:

1. Włącz widoczność zestawu w sposób opisany w sekcji [“Wyświetlanie zestawów menedżerów kolejek” na stronie 233](#).
2. Zdefiniuj przynajmniej dwa zestawy ręczne, z których jeden będzie zestawem źródłowym, a drugi zestawem docelowym operacji kopiowania. Aby to zrobić, wykonaj czynności opisane w sekcji [“Definiowanie zestawów ręcznych” na stronie 234](#). W przypadku poniższego procesu nie można korzystać z zestawów automatycznych.

O tym zadaniu

Aby skopiować menedżery kolejek do zestawu:

Procedura

1. W widoku **Nawigator** kliknij prawym przyciskiem myszy zestaw, z którego mają być kopiowane menedżery kolejek, a następnie kliknij opcję **Kopiuj do zestawu**.
Zostanie otwarte okno dialogowe **Kopiowanie do zestawu**.
2. Zaznacz pole wyboru znajdujące się obok nazwy zestawu, do którego mają zostać dodane menedżery kolejek. Można wybrać wiele zestawów.
3. Opcjonalnie: Można kliknąć opcję **Zarządzaj zestawami** w celu zdefiniowania lub usunięcia zestawu w sposób zgodny z opisem w sekcji [“Ręczne dodawanie i usuwanie menedżerów kolejek” na stronie 240](#).
4. Kliknij przycisk **OK**, aby zamknąć okno dialogowe **Kopiowanie do zestawu**.

Wyniki

Treść jednego zestawu została pomyślnie skopiowana do drugiego zestawu. Widok Nawigator zostanie zaktualizowany i będzie zawierać nowe informacje (może to potrwać kilka sekund, jeśli w zestawie znajduje się wiele menedżerów kolejek).

Zadania pokrewne

[“Tworzenie i konfigurowanie zestawu menedżera kolejek” na stronie 233](#)

Zestawy menedżerów kolejek umożliwiają grupowanie menedżerów kolejek w folderach i wykonywanie działań na wszystkich menedżerach kolejek w danym zestawie. W ten sposób można podzielić menedżery kolejek, na przykład na zestaw testowy i produkcyjny lub w zależności od systemu operacyjnego platformy.

[“Wyświetlanie zestawów menedżerów kolejek” na stronie 233](#)

Przed rozpoczęciem pracy z zestawami menedżerów kolejek należy je wyświetlić w programie IBM MQ Explorer. Chociaż ukryte zestawy menedżerów kolejek nadal istnieją, nie można nimi zarządzać.

[“Definiowanie zestawów ręcznych” na stronie 234](#)

Użytkownik może zdefiniować ręczne zestawy menedżerów kolejek, które nie zawierają żadnych menedżerów kolejek i mogą zostać uzupełnione o te menedżery w razie potrzeby.

[“Ręczne dodawanie i usuwanie menedżerów kolejek” na stronie 240](#)

Po utworzeniu ręcznego zestawu menedżerów kolejek można dodawać i usuwać menedżery kolejek ręcznie.

[“Przeciąganie menedżerów kolejek” na stronie 249](#)

Menedżery kolejek można przeciągać do zestawów oraz z zestawów.

Przeciąganie menedżerów kolejek

Menedżery kolejek można przeciągać do zestawów oraz z zestawów.

Zanim rozpoczniesz

Przed rozpoczęciem wykonaj następujące czynności:

1. Włącz widoczność zestawu w sposób opisany w sekcji [“Wyświetlanie zestawów menedżerów kolejek” na stronie 233](#).
2. Zdefiniuj zestaw, do którego menedżery kolejek będą dodawane lub z którego będą usuwane, zgodnie z opisem w sekcji [“Definiowanie zestawów ręcznych” na stronie 234](#).

O tym zadaniu

Istnieje kilka sposobów przeciągania menedżerów kolejek:

Procedura

- Aby dodać menedżera kolejek do zestawu ręcznego, przeciągnij menedżera kolejek z zestawu Wszystkie i upuść w zestawie ręcznym. Menedżer kolejek nie zostanie usunięty z zestawu Wszystkie.

- Aby usunąć menedżera kolejek z zestawu ręcznego, przeciągnij menedżera kolejek z zestawu ręcznego do zestawu Wszystkie.
- Przeciągnij menedżera kolejek z zestawu ręcznego do drugiego zestawu ręcznego. Menedżer kolejek zostanie dodany do drugiego zestawu ręcznego i usunięty z pierwszego.
- Aby dodać menedżera kolejek do zestawu ręcznego, przeciągnij menedżera kolejek z zestawu automatycznego i upuść w zestawie ręcznym. Menedżer kolejek nie zostanie usunięty z zestawu automatycznego.
- Przeciągnij menedżera kolejek z zestawu ręcznego do drugiego zestawu ręcznego, przytrzymując wciśnięty klawisz Ctrl. Menedżer kolejek zostanie dodany do drugiego zestawu ręcznego i pozostanie w pierwszym.

Przykład

Co dalej

Nie można przeciągać menedżerów kolejek z innych zestawów i upuszczać w zestawie automatycznym. Nie można przeciągać menedżerów kolejek z zestawu automatycznego i upuszczać w zestawie Wszystkie, na przykład nie można usunąć menedżera kolejek, przeciągając go z zestawu automatycznego.

Zadania pokrewne

[“Tworzenie i konfigurowanie zestawu menedżera kolejek” na stronie 233](#)

Zestawy menedżerów kolejek umożliwiają grupowanie menedżerów kolejek w folderach i wykonywanie działań na wszystkich menedżerach kolejek w danym zestawie. W ten sposób można podzielić menedżery kolejek, na przykład na zestaw testowy i produkcyjny lub w zależności od systemu operacyjnego platformy.

[“Wyświetlanie zestawów menedżerów kolejek” na stronie 233](#)

Przed rozpoczęciem pracy z zestawami menedżerów kolejek należy je wyświetlić w programie IBM MQ Explorer. Chociaż ukryte zestawy menedżerów kolejek nadal istnieją, nie można nimi zarządzać.

[“Definiowanie zestawów ręcznych” na stronie 234](#)

Użytkownik może zdefiniować ręczne zestawy menedżerów kolejek, które nie zawierają żadnych menedżerów kolejek i mogą zostać uzupełnione o te menedżery w razie potrzeby.

[“Ręczne dodawanie i usuwanie menedżerów kolejek” na stronie 240](#)

Po utworzeniu ręcznego zestawu menedżerów kolejek można dodawać i usuwać menedżery kolejek ręcznie.

[“Kopiowanie menedżerów kolejek do zestawu” na stronie 248](#)

Kopiując menedżery kolejek z jednego zestawu do innego, można w prosty i szybki sposób dodawać menedżery kolejek do kilku wybranych zestawów, dzięki czemu nie jest konieczne ich dodawanie do poszczególnych zestawów.

Importowanie i eksportowanie zestawów menedżerów kolejek

O tym zadaniu

Zestawy menedżerów kolejek mogą być eksportowane z programu IBM MQ Explorer na potrzeby tworzenia kopii zapasowych lub przekazywania i importowania zestawów menedżerów kolejek do innej instancji programu IBM MQ Explorer.

Eksportowanie zestawów menedżerów kolejek

O tym zadaniu

Aby wyeksportować zestawy menedżerów kolejek z programu IBM MQ Explorer:

Procedura

1. W widoku Nawigator kliknij prawym przyciskiem myszy opcję **IBM MQ**, a następnie kliknij opcję **Eksportuj ustawienia programu MQ Explorer...** Zostanie otwarte okno dialogowe **Eksport**.
2. Zaznacz pole wyboru **Zestawy**.
3. Wprowadź nazwę i położenie skompresowanego pliku, który zostanie utworzony w celu przechowywania wyeksportowanych zestawów menedżerów kolejek.
4. Kliknij przycisk **OK**.

Wyniki

Zostanie utworzony skompresowany plik zawierający wyeksportowane zestawy menedżerów kolejek. Skompresowany plik zawiera ustawienia zapisane w plikach XML.

Podczas eksportowania ręcznych zestawów menedżerów kolejek eksportowana jest lista nazw menedżerów kolejek będących elementami zestawu i identyfikatory QMID menedżerów kolejek.

Podczas eksportowania automatycznych zestawów menedżerów kolejek eksportowana jest lista identyfikatorów dla filtrów, z którymi menedżery kolejek muszą być zgodne, oraz informacja dotycząca wymogu zgodności menedżerów kolejek ze wszystkimi lub z niektórymi filtrami.

Importowanie zestawów menedżerów kolejek

O tym zadaniu

Aby zaimportować zestawy menedżerów kolejek do programu IBM MQ Explorer:

Procedura

1. W widoku Nawigator kliknij prawym przyciskiem myszy opcję **IBM MQ**, a następnie kliknij opcję **Importuj ustawienia programu MQ Explorer...** Zostanie otwarte okno dialogowe **Import**.
2. Przeglądaj w poszukiwaniu skompresowanego pliku zawierającego zestawy menedżerów kolejek.
3. Wybierz opcję **Zestawy**, aby zaimportować ustawienia. Jeśli skompresowany plik nie zawiera żadnych informacji o wyeksportowanym zestawie menedżerów kolejek, pole wyboru związane z zestawami jest niedostępne.
4. Kliknij przycisk **OK**.

Wyniki

Ustawienia ze skompresowanego pliku są importowane do programu IBM MQ Explorer. Menedżer kolejek dodaje zaimportowane zestawy do aktualnie zdefiniowanych zestawów w taki sposób, że zestawy są scalane w programie IBM MQ Explorer.

Podczas importowania ręcznych zestawów menedżerów kolejek importowana jest lista nazw menedżerów kolejek będących elementami zestawu i identyfikatory QMID menedżerów kolejek. Każdy istniejący menedżer kolejek z identyfikatorem QMID zgodnym z identyfikatorem QMID z importowanej definicji zestawu jest dodawany do zestawu menedżerów kolejek. Jeśli w programie IBM MQ Explorer nie ma menedżera kolejek ze zgodnym identyfikatorem QMID, zaimportowane informacje dotyczące tego menedżera kolejek są ignorowane.

Podczas importowania automatycznych zestawów menedżerów kolejek importowana jest lista identyfikatorów dla filtrów, z którymi menedżery kolejek muszą być zgodne, oraz informacja dotycząca wymogu zgodności menedżerów kolejek ze wszystkimi lub z niektórymi filtrami. Tylko istniejące menedżery kolejek zgodne z importowanymi regułami filtrowania zostaną dodane do odpowiedniego zestawu automatycznego. W przypadku braku filtra zostaje wyświetlone okno dialogowe z prośbą o wybranie innego filtra lub usunięcie zestawu.

Definicje zestawów menedżerów kolejek nie mogą być importowane do programu IBM WebSphere MQ 6.0 lub jego wcześniejszej wersji.

Zadania pokrewne

[“Tworzenie i konfigurowanie zestawu menedżera kolejek” na stronie 233](#)

Zestawy menedżerów kolejek umożliwiają grupowanie menedżerów kolejek w folderach i wykonywanie działań na wszystkich menedżerach kolejek w danym zestawie. W ten sposób można podzielić menedżery kolejek, na przykład na zestaw testowy i produkcyjny lub w zależności od systemu operacyjnego platformy.

[“Wyświetlanie zestawów menedżerów kolejek” na stronie 233](#)

Przed rozpoczęciem pracy z zestawami menedżerów kolejek należy je wyświetlić w programie IBM MQ Explorer. Chociaż ukryte zestawy menedżerów kolejek nadal istnieją, nie można nimi zarządzać.

Definiowanie schematów w celu zmiany kolejności kolumn w tabelach

Po wyświetleniu danych obiektów w tabelach programu IBM MQ Explorer można dostosować kolejność kolumn w tabelach.

Jeśli na przykład kolejki mają dużo atrybutów, a godzina i data utworzenia kolejek nie ma znaczenia dla użytkownika, to po wyświetleniu zawartości folderu **Kolejki** w widoku **Zawartość** można zrezygnować z wyświetlania tych atrybutów lub przesunąć ich kolumny w inne miejsce w tabeli.

Wprowadzane zmiany są zapisywane jako schematy, co umożliwia zastosowanie danego zestawu zmian do tego samego typu obiektów również w innych menedżerach kolejek.

 Program IBM MQ Explorer udostępnia i stosuje schematy standardowe. Ponieważ menedżery kolejek i obiekty programu IBM MQ for z/OS mogą mieć trochę inne atrybuty, każdy schemat obiektu ma ustawienia dla obiektu w menedżerach kolejek wersji wieloplatformowej i dla menedżerów kolejek systemu z/OS. Schematy standardowe obejmują wszystkie atrybuty obiektów tego typu. Na przykład schemat **Standard** dla kolejek obejmuje wszystkie atrybuty kolejek w wersji wieloplatformowej i platformach z/OS, co oznacza, że użytkownik może zobaczyć wszystkie atrybuty dla pokazanych kolejek.

Aby zastosować istniejący schemat do tabeli:

1. W widoku **Zawartość** lub w oknie dialogowym zawierającym tabelę kliknij małą strzałkę znajdującą się obok nazwy bieżącego schematu. Zostanie wyświetlone menu.
2. W menu kliknij opcję **Wybierz schemat**. Zostanie otwarte okno dialogowe **Wybór schematu**.
3. W oknie dialogowym **Wybór schematu** kliknij schemat, który chcesz zastosować. Atrybuty wyświetlone w schemacie zostaną pokazane w oknie dialogowym.
4. Kliknij przycisk **OK**.

Wybrany schemat zostanie zastosowany do folderu z obiektami.

Zadania pokrewne

[“Tworzenie schematu” na stronie 252](#)

W programie IBM MQ Explorer można tworzyć schematy dla większości tabel danych.

[“Edytowanie istniejącego schematu” na stronie 254](#)

Użytkownik może edytować wszystkie utworzone wcześniej schematy, a także edytować schematy dostarczane razem z programem IBM MQ Explorer, na przykład schemat **Standard for Queues**.

[“Kopiowanie istniejącego schematu” na stronie 255](#)

Jeśli istnieje już schemat podobny do schematu, który ma zostać utworzony, można skopiować istniejący schemat, a następnie zmodyfikować go zgodnie z wymaganiami.

[“Filtrowanie obiektów wyświetlanych w tabelach” na stronie 224](#)

Dane obiektów wyświetlane w tabelach programu IBM MQ Explorer można filtrować w celu wyświetlenia jedynie żądanych obiektów.

Tworzenie schematu

W programie IBM MQ Explorer można tworzyć schematy dla większości tabel danych.

O tym zadaniu

Istnieje możliwość tworzenia schematów kolejek, kanałów i nastłuchiwań. Można także tworzyć schematy dla tabel statusu w oknach dialogowych **Status**, takich jak okno dialogowe statusu kolejki. Schemat może zostać zastosowany tylko do jednego typu obiektu, ponieważ różne typy obiektów mają różne atrybuty.

Multi Następujące instrukcje korzystają z przykładu tworzenia schematu dla kolejek w taki sposób, że dla kolejek w wersji wieloplatformowej wyświetlane są tylko atrybuty: `Queue name`, `Queue type` i `Current queue depth`.

z/OS Te same atrybuty wraz z atrybutem `QSG disposition` są wyświetlane dla kolejek na platformach z/OS.

Można łatwo zaadaptować instrukcje tworzenia schematów również dla obiektów innego typu.

Aby utworzyć schemat, wykonaj następujące kroki.

Procedura

1. W widoku **Zawartość** lub w oknie dialogowym zawierającym tabelę kliknij małą strzałkę znajdującą się obok nazwy aktualnego filtra. Zostanie wyświetlone menu.
2. W menu kliknij opcję **Zarządzaj schematami**. Zostanie otwarte okno dialogowe **Zarządzanie schematami**, w którym zostaną wyświetlone schematy już istniejące dla obiektu danego typu.
3. W oknie dialogowym **Zarządzanie schematami** kliknij opcję **Dodaj**. Zostanie otwarte okno dialogowe **Dodawanie schematu**.
4. W oknie dialogowym dodawania schematu, w polu **Nazwa schematu** wpisz nazwę dla schematu; na przykład `Monitorowanie zapełnienia używanych kolejek`. Wszystkie atrybuty są domyślnie włączane do schematu.
5. Edytuj schemat zgodnie z wymaganiami dla obiektów rozproszonych i dla obiektów systemu z/OS. Na przykład:
 - a) Na stronie **Rozproszone** kliknij przycisk **Usuń wszystko**. Wszystkie atrybuty na liście **Wyświetlane atrybuty** zostaną usunięte.
 - b) Na liście **Dostępne atrybuty** kliknij opcję **Queue name**, a następnie kliknij przycisk **Dodaj**. Atrybut `Queue name` zostanie dodany do listy **Wyświetlane atrybuty**.
 - c) Powtórz krok 6 dla atrybutów `Queue type` i `Current queue depth`.
 - d) Kliknij zakładkę z/OS, aby przejść do strony **z/OS**.
 - e) Na stronie **z/OS** kliknij przycisk **Kopiuj atrybuty rozproszone do systemu z/OS**. Zmiany wprowadzone na stronie **Rozproszone** są kopiowane do strony **z/OS**.
 - f) Na liście **Dostępne atrybuty** kliknij pozycję **Dyspozycja QSG**, a następnie kliknij polecenie **Dodaj**. Atrybut `QSG disposition` zostanie dodany do listy **Wyświetlane atrybuty**.
6. Kliknij przycisk **OK**. Okno dialogowe **Dodawanie schematu** zostanie zamknięte. Nowy schemat zostanie wyświetlony w oknie dialogowym **Zarządzanie schematami** wraz z innymi dostępnymi schematami.
7. Kliknij przycisk **OK**, aby zamknąć okno dialogowe **Zarządzanie schematami**.

Wyniki

Można teraz zastosować schemat do tabeli danych.

Pojęcia pokrewne

[“Definiowanie schematów w celu zmiany kolejności kolumn w tabelach”](#) na stronie 252

Po wyświetleniu danych obiektów w tabelach programu IBM MQ Explorer można dostosować kolejność kolumn w tabelach.

Zadania pokrewne

[“Edytowanie istniejącego schematu”](#) na stronie 254

Użytkownik może edytować wszystkie utworzone wcześniej schematy, a także edytować schematy dostarczane razem z programem IBM MQ Explorer, na przykład schemat Standard for Queues .

“Kopiowanie istniejącego schematu” na stronie 255

Jeśli istnieje już schemat podobny do schematu, który ma zostać utworzony, można skopiować istniejący schemat, a następnie zmodyfikować go zgodnie z wymaganiami.

Edytowanie istniejącego schematu

Użytkownik może edytować wszystkie utworzone wcześniej schematy, a także edytować schematy dostarczane razem z programem IBM MQ Explorer, na przykład schemat Standard for Queues .

O tym zadaniu

Istnieje możliwość edytowania schematu, który jest aktualnie stosowany do przeglądanej tabeli, lub edytowania innego schematu. Po zmodyfikowaniu układu tabeli statusu można zresetować szerokość kolumn do ich domyślnej wartości.

Wyniki

Zmiany w schemacie zostaną automatycznie zastosowane do wszystkich tabel korzystających z tego schematu.

Edytowanie bieżącego schematu

O tym zadaniu

Aby edytować schemat zastosowany w przeglądanej tabeli:

Procedura

1. Upewnij się, że typ obiektu, dla którego tworzony jest schemat, jest wyświetlany w widoku **Zawartość**, a następnie w widoku **Zawartość** kliknij małą strzałkę znajdującą się obok nazwy bieżącego schematu. Zostanie wyświetlone menu.
2. W menu kliknij opcję **Edytuj bieżący schemat**. Zostanie otwarte okno dialogowe **Edycja schematu**.
3. W oknie dialogowym **Edycja schematu** wprowadź zmiany, a następnie kliknij przycisk **OK**. Dodatkowe informacje patrz sekcja Tworzenie schematu.

Edytowanie innego schematu

O tym zadaniu

Aby edytować istniejący schemat, który nie jest obecnie zastosowany w przeglądanej tabeli:

Procedura

1. Upewnij się, że typ obiektu, dla którego tworzony jest schemat, jest wyświetlany w widoku **Zawartość**, a następnie w widoku **Zawartość** kliknij małą strzałkę znajdującą się obok nazwy bieżącego schematu. Zostanie wyświetlone menu.
2. W menu kliknij opcję **Zarządzaj schematami**. Zostanie otwarte okno dialogowe **Zarządzanie schematami**, w którym zostaną wyświetlone schematy już istniejące dla obiektu danego typu.
3. W oknie dialogowym **Zarządzanie schematami** kliknij schemat, który ma zostać zmodyfikowany, a następnie kliknij opcję **Edytuj**.
Zostanie otwarte okno dialogowe **Edycja schematu**.
4. W oknie dialogowym **Edycja schematu** dodaj lub usuń atrybuty schematu, a następnie kliknij przycisk **OK**.
Dodatkowe informacje patrz sekcja Tworzenie schematu.
5. Kliknij przycisk **OK**, aby zamknąć okno dialogowe **Zarządzanie schematami**.

Wyniki

Zmiany w schemacie zostaną automatycznie zastosowane do wszystkich tabel korzystających z tego schematu.

Resetowanie tabeli statusu

O tym zadaniu

Aby zresetować szerokość kolumn do ich wartości domyślnych po zmodyfikowaniu układu tabeli statusu, wykonaj następujące czynności:

Procedura

1. Upewnij się, że tabela, dla której resetowane są szerokości kolumn, jest wyświetlana w widoku **Zawartość**, a następnie kliknij w widoku **Zawartość** małą strzałkę znajdującą się obok nazwy bieżącego schematu. Zostanie wyświetlone menu.
2. Kliknij w menu opcję **Resetuj szerokości kolumn**. Szerokości kolumn w tabeli statusu są resetowane do ich wartości domyślnych.

Pojęcia pokrewne

[“Definiowanie schematów w celu zmiany kolejności kolumn w tabelach” na stronie 252](#)

Po wyświetleniu danych obiektów w tabelach programu IBM MQ Explorer można dostosować kolejność kolumn w tabelach.

Zadania pokrewne

[“Kopiowanie istniejącego schematu” na stronie 255](#)

Jeśli istnieje już schemat podobny do schematu, który ma zostać utworzony, można skopiować istniejący schemat, a następnie zmodyfikować go zgodnie z wymaganiami.

[“Tworzenie schematu” na stronie 252](#)

W programie IBM MQ Explorer można tworzyć schematy dla większości tabel danych.

Kopiowanie istniejącego schematu

Jeśli istnieje już schemat podobny do schematu, który ma zostać utworzony, można skopiować istniejący schemat, a następnie zmodyfikować go zgodnie z wymaganiami.

O tym zadaniu

Można skopiować każdy utworzony wcześniej schemat, a także schematy dostarczone wraz z programem IBM MQ Explorer, na przykład schemat Standard dla kolejek. Nie można skopiować schematu dla jednego typu obiektu i użyć go w innym typie obiektu; na przykład nie można skopiować schematu dla kanałów w celu filtrowania kolejek.

Aby skopiować istniejący schemat:

Procedura

1. Upewnij się, że typ obiektu, dla którego tworzony jest filtr, jest wyświetlany w widoku **Zawartość**, a następnie w widoku **Zawartość** kliknij małą strzałkę znajdującą się obok nazwy bieżącego filtra. Zostanie wyświetlone menu.
2. W menu kliknij opcję **Zarządzaj schematami**. Zostanie otwarte okno dialogowe **Zarządzanie schematami**, w którym zostaną wyświetlone schematy już istniejące dla obiektu.
3. W oknie dialogowym **Zarządzanie schematami** kliknij schemat, który ma zostać skopiowany, a następnie kliknij opcję **Kopiuj jako**. Zostanie otwarte okno dialogowe **Kopiowanie schematu**.
4. W oknie dialogowym **Kopiowanie schematu** wpisz nazwę nowego schematu, a następnie kliknij przycisk **OK**.
5. W oknie dialogowym **Zarządzanie schematami** kliknij opcję **Edytuj**. Zostanie otwarte okno dialogowe **Edycja schematu**.

6. W oknie dialogowym **Edycja schematu** dodaj lub usuń atrybuty schematu, a następnie kliknij przycisk **OK**.
7. Kliknij przycisk **OK**, aby zamknąć okno dialogowe **Zarządzanie schematami**.

Wyniki

Można teraz zastosować schemat do tabeli danych.

Pojęcia pokrewne

[“Definiowanie schematów w celu zmiany kolejności kolumn w tabelach” na stronie 252](#)

Po wyświetleniu danych obiektów w tabelach programu IBM MQ Explorer można dostosować kolejność kolumn w tabelach.

Zadania pokrewne

[“Edytowanie istniejącego schematu” na stronie 254](#)

Użytkownik może edytować wszystkie utworzone wcześniej schematy, a także edytować schematy dostarczane razem z programem IBM MQ Explorer, na przykład schemat `Standard for Queues`.

[“Tworzenie schematu” na stronie 252](#)

W programie IBM MQ Explorer można tworzyć schematy dla większości tabel danych.

Zmiana kolorów

Istnieje możliwość zmodyfikowania kolorów używanych do podświetlania części interfejsu programu IBM MQ Explorer.

O tym zadaniu

W programie IBM MQ Explorer jest kilka miejsc, w których części interfejsu są wyróżniane za pomocą kolorów. Na przykład w widoku Zawartość komórki, które nie dotyczą danego obiektu są szare; w oknie komendy zawierającym szczegóły komendy Kreatora tworzenia menedżera kolejek sekcje tekstu są wyróżniane za pomocą różnych kolorów. Używane kolory można zmieniać w oknie dialogowym Preferencje.

Aby zmienić kolor komórek, które nie mają zastosowania w danym przypadku:

Procedura

1. Otwórz okno dialogowe Preferencje: **Okna > Preferencje**.
2. W drzewie nawigacyjnym okna dialogowego Preferencje rozwiń pozycję **MQ Explorer**, a następnie kliknij opcję **Kolory**.
3. Na stronie **Kolory** kliknij przycisk palety opcji, która ma zostać zmieniona. Przycisk palety w sekcji Widok zawartości tej strony steruje kolorem komórek, które w danym przypadku nie mają zastosowania (domyślnym kolorem tych komórek jest szary). Przyciski palety w sekcji Szczegóły komendy tej strony sterują kolorem tekstu i tła w oknach komend wyświetlanych w oknie Szczegóły przy tworzeniu, usuwaniu, uruchamianiu i zatrzymywaniu menedżera kolejek za pomocą programu IBM MQ Explorer.
4. Na palecie kliknij kolor, który ma zostać użyty (lub zdefiniuj kolor niestandardowy), a następnie kliknij przycisk **OK**.
5. Kliknij przycisk **OK**, aby zamknąć okno dialogowe Preferencje.

Wyniki

Wybrany kolor został zastosowany.

Zadania pokrewne

[“Konfigurowanie produktu IBM MQ Explorer” na stronie 223](#)

Przedstawione w tej sekcji informacje są pomocne w konfigurowaniu instalacji programu IBM MQ Explorer.

Odsyłacze pokrewne

[“Ułatwienia dostępu w programie IBM MQ Explorer” na stronie 315](#)

Opcje ułatwień dostępu pomagają użytkownikom niepełnosprawnym, takim jak osoby z ograniczonymi możliwościami poruszania się lub wadami wzroku w pełni korzystać z produktów oprogramowania.

Włączanie zainstalowanych wtyczek

Jeśli nowa wtyczka, która została zainstalowana w programie IBM MQ Explorer, nie została domyślnie włączona, można ją włączyć w oknie dialogowym Preferencje.

O tym zadaniu

Po zainstalowaniu nowej wtyczki w programie IBM MQ Explorer, niezależnie od tego, czy została ona dostarczona przez IBM, czy przez inną firmę, jeśli wtyczka nie będzie działać w programie IBM MQ Explorer, jest możliwe, że nie została włączona domyślnie.

Aby włączyć zainstalowaną wtyczkę, wykonaj następujące kroki:

Procedura

1. Kliknij opcję **Okna > Preferencje**, aby otworzyć okno dialogowe Preferencje.
2. W drzewie nawigacyjnym okna dialogowego **Preferencje** rozwiń pozycję **MQ Explorer**, a następnie kliknij opcję **Włącz wtyczki**. Zostanie wyświetlona lista dostępnych wtyczek.
3. Zaznacz pole wyboru obok wtyczki, która ma zostać włączona, a następnie kliknij przycisk **OK**.

Wyniki

Wtyczka została włączona w programie IBM MQ Explorer. Wszystkie foldery, elementy menu itp. powiązane z wtyczką są teraz dostępne w programie IBM MQ Explorer.

Można także wyłączyć nieużywane wtyczki. Jeśli na przykład nie korzystasz z łączenia w klastry w sieciach przesyłania komunikatów, może usunąć zawartość pola wyboru znajdującego się przy wtyczce Komponent klastra. Wtyczka Komponent klastra pozostaje nadal zainstalowana na używanym komputerze, dzięki czemu będzie ją można włączyć w przyszłości. Wtyczka jest nadal zainstalowana na używanym komputerze, więc pomoc, która jest związana z łączeniem w klastry, jest nadal dostępna w systemie pomocy i w pomocy kontekstowej.

Zmiana częstotliwości odświeżania informacji o menedżerze kolejek

W programie IBM MQ Explorer informacje o menedżerach kolejek zdalnych i lokalnych są odświeżane automatycznie w ustalonych odstępach czasu. Istnieje możliwość zmodyfikowania częstotliwości odświeżania określonego menedżera kolejek lub domyślnej częstotliwości odświeżania wszystkich menedżerów kolejek. Można także uniemożliwić automatyczne odświeżanie informacji o określonym menedżerze kolejek.

O tym zadaniu

Domyślnie informacje o menedżerach kolejek zdalnych są odświeżane rzadziej niż informacje o lokalnych menedżerach kolejek ze względu na wzrost ruchu w sieci przy każdym żądaniu informacji z systemów zdalnych.

Można także zapobiegać automatycznemu odświeżaniu określonych menedżerów kolejek. Jeśli na przykład wiadomo, że menedżer kolejek będzie zatrzymany przez jakiś czas, można zapobiec wysłaniu żądań informacji na jego temat przez program IBM MQ Explorer, a tym samym zmniejszyć ruch w sieci.

- [“Zmiana częstotliwości odświeżania dla określonego menedżera kolejek” na stronie 258](#)
- [“Zmiana domyślnej częstotliwości odświeżania dla wszystkich nowych menedżerów kolejek” na stronie 258](#)
- [“Zapobieganie automatycznemu odświeżaniu informacji o menedżerze kolejek” na stronie 258](#)

Zmiana częstotliwości odświeżania dla określonego menedżera kolejek

O tym zadaniu

Aby zmienić częstotliwość odświeżania informacji o określonym menedżerze kolejek:

Procedura

1. W widoku **Nawigator** kliknij prawym przyciskiem myszy menedżer kolejek, a następnie kliknij opcję **Szczegóły połączenia** > **Określ interwał odświeżania**. Zostanie otwarte okno dialogowe **Automatyczne odświeżanie**.
2. W oknie dialogowym **Automatyczne odświeżanie** edytuj wartość w polu **Interwał**.
3. Opcjonalnie: Aby zresetować automatyczną częstotliwość odświeżania do wartości domyślnej, kliknij polecenie **Zastosuj wartość domyślną**.
4. Kliknij przycisk **OK**, aby zapisać nową częstotliwość odświeżania.

Wyniki

Informacja o menedżerze kolejek jest teraz odświeżana automatycznie z nową częstotliwością.

Zmiana domyślnej częstotliwości odświeżania dla wszystkich nowych menedżerów kolejek

O tym zadaniu

Aby zmienić częstotliwość odświeżania informacji o menedżerach kolejek lokalnych i zdalnych:

Procedura

1. Kliknij opcję **Okna** > **Preferencje**, aby otworzyć okno dialogowe Preferencje.
2. W polach **Interwały odświeżania domyślnego menedżera kolejek** na stronie **MQ Explorer** wpisz wartość interwału odświeżania (w sekundach), a następnie kliknij przycisk **OK**.

Wyniki

Wszystkie nowe menedżery kolejek dodane do programu IBM MQ Explorer będą teraz odświeżane z nową częstotliwością.

Zapobieganie automatycznemu odświeżaniu informacji o menedżerze kolejek

O tym zadaniu

Aby zapobiec automatycznemu odświeżaniu informacji o menedżerze kolejek w programie IBM MQ Explorer:

Procedura

1. W widoku **Nawigator** kliknij prawym przyciskiem myszy menedżer kolejek, a następnie kliknij opcję **Szczegóły połączenia** > **Określ interwał odświeżania**. Zostanie otwarte okno dialogowe **Automatyczne odświeżanie**.
2. W oknie dialogowym **Automatyczne odświeżanie** usuń zawartość pola wyboru, a następnie kliknij przycisk **OK**.

Wyniki

Informacje o menedżerze kolejek nie są już odświeżane automatycznie. Aby odświeżyć informacje o menedżerze kolejek, kliknij przycisk **Odśwież** w menu znajdującym się w widoku **Zawartość**.

Określanie wartości domyślnych używanych do połączeń z menedżerami kolejek zdalnych

Istnieje możliwość bezpośredniego skonfigurowania programu IBM MQ Explorer przy użyciu wartości domyślnych lub skonfigurowania programu IBM MQ Explorer do użycia wartości zmiennych środowiskowych systemu.

O tym zadaniu

Aby w programie IBM MQ Explorer skonfigurować wartości domyślne używane do nawiązywania połączeń z menedżerami kolejek zdalnych, wykonaj jedną z następujących czynności:

- [“Bezpośrednie określanie wartości domyślnych” na stronie 259](#)
- [“Używanie systemowej zmiennej środowiskowej” na stronie 259](#)

Bezpośrednie określanie wartości domyślnych

O tym zadaniu

Aby w programie IBM MQ Explorer skonfigurować domyślny numer portu i kanał połączenia z serwerem używane do nawiązywania połączeń z menedżerami kolejek zdalnych, należy wykonać tę czynność w programie IBM MQ Explorer na komputerze, z którego ma zostać nawiązane połączenie z menedżerem kolejek zdalnych.

Procedura

1. W programie IBM MQ Explorer kliknij opcję **Okna > Preferencje**.
Zostanie otwarte okno dialogowe **Preferencje**.
2. Rozwiń opcję **MQ Explorer**.
3. Rozwiń węzeł **Połączenia klienckie**.
4. Wybierz opcję **Menedżery kolejek zdalnych**, aby wyświetlić panel **Menedżery kolejek zdalnych**.
5. W polu **Numer portu** wprowadź domyślny numer portu, który ma być używany podczas nawiązywania połączenia z menedżerem kolejek zdalnych.
6. W polu **Kanał połączenia z serwerem** wprowadź domyślną nazwę kanału, który ma być używany podczas nawiązywania połączenia z menedżerem kolejek zdalnych.

Wyniki

Program IBM MQ Explorer używa teraz podanych wartości domyślnych podczas tworzenia nowego połączenia z menedżerem kolejek zdalnych. Te wartości domyślne można zmienić podczas dodawania nowego połączenia z menedżerem kolejek zdalnych za pomocą kreatora **Dodawanie menedżera kolejek**.

Używanie systemowej zmiennej środowiskowej

O tym zadaniu

Aby w programie IBM MQ Explorer skonfigurować użycie wartości systemowej zmiennej środowiskowej podczas nawiązywania połączeń z menedżerami kolejek zdalnych, należy wykonać tę czynność w programie IBM MQ Explorer na komputerze, z którego ma zostać nawiązane połączenie z menedżerem kolejek zdalnych.

Procedura

1. W programie IBM MQ Explorer kliknij opcję **Okna > Preferencje**.
Zostanie otwarte okno dialogowe **Preferencje**.
2. Rozwiń opcję **MQ Explorer**.
3. Rozwiń węzeł **Połączenia klienckie**.

4. Wybierz opcję **Menedżery kolejek zdalnych**, aby wyświetlić panel **Menedżery kolejek zdalnych**.
5. Zaznacz pole wyboru **Użyj środowiska (MQSERVER)**, aby przestonić określone wartości domyślne i użyć systemowej zmiennej środowiskowej w celu ustawienia domyślnego portu i domyślnej nazwy kanału.

Wyniki

Od teraz program IBM MQ Explorer używa systemowej zmiennej środowiskowej MQSERVER podczas tworzenia nowego połączenia z menedżerem kolejek zdalnych. Te wartości domyślne można zmienić podczas dodawania nowego połączenia z menedżerem kolejek zdalnych za pomocą kreatora **Dodawanie menedżera kolejek**.

Zadania pokrewne

[“Wyświetlanie zdalnego menedżera kolejek” na stronie 92](#)

Aby administrować zdalnym menedżerem kolejek, należy połączyć program IBM MQ Explorer ze zdalnym menedżerem kolejek, tak aby był on wyświetlany w widoku Nawigator.

Eksportowanie i importowanie ustawień

Ustawienia z programu IBM MQ Explorer można wyeksportować w celu utworzenia kopii zapasowej lub przesłania i zaimportowania do innej instancji programu IBM MQ Explorer.

O tym zadaniu

W programie IBM MQ Explorer można eksportować i importować następujące typy ustawień:

- Schematy kolumn utworzonych przez użytkownika
- Filtry utworzone przez użytkownika
- Szczegóły połączenia dla zdalnych menedżerów kolejek
- Preferencje, które zostały ustawione w programie IBM MQ Explorer
- Przypisania, definicje i filtry zestawu menedżerów kolejek

Eksportowanie ustawień

O tym zadaniu

Ustawienia z obszaru roboczego można wyeksportować na przykład w celu przesłania i zaimportowania do innej instancji programu IBM MQ Explorer.

Aby wyeksportować ustawienia z obszaru roboczego programu IBM MQ Explorer:

Procedura

1. Aby otworzyć okno dialogowe Eksport, w widoku Nawigator prawym przyciskiem myszy kliknij opcję **IBM MQ**, a następnie kliknij opcję **Eksportuj ustawienia programu MQ Explorer...** Alternatywnie okno dialogowe Eksport można otworzyć, klikając opcję **Plik > Eksport** i wybierając w oknie dialogowym opcję **MQ Explorer > Ustawienia programu MQ Explorer**.
2. Zaznacz pola wyboru dla typów ustawień, które mają być eksportowane.
3. Ponieważ dane są zapisywane w systemie plików, wprowadź nazwę i położenie skompresowanego pliku, który zostanie utworzony, w celu zapisania wyeksportowanych ustawień.
4. Kliknij przycisk **OK**.

Wyniki

Zostanie utworzony skompresowany plik zawierający wyeksportowane ustawienia. Skompresowany plik zawiera ustawienia zapisane w plikach XML.

Informacje na temat eksportowania zestawów menedżerów kolejek znajdują się w sekcji: [“Importowanie i eksportowanie zestawów menedżerów kolejek” na stronie 250](#).

Importowanie ustawień

O tym zadaniu

Aby zaimportować ustawienia do programu IBM MQ Explorer:

Procedura

1. W widoku Navigator kliknij prawym przyciskiem myszy opcję **IBM MQ**, a następnie kliknij opcję **Importuj ustawienia programu MQ Explorer...** Zostanie otwarte okno dialogowe importowania.
2. Przeglądaj w poszukiwaniu skompresowanego pliku zawierającego ustawienia.
3. Wybierz typy ustawień, które mają zostać zaimportowane do programu IBM MQ Explorer. Jeśli skompresowany plik nie zawiera ustawień określonego typu, pole wyboru związane z tym typem jest niedostępne.
4. Kliknij przycisk **OK**.

Wyniki

Ustawienia ze skompresowanego pliku są importowane do programu IBM MQ Explorer.

Więcej informacji na temat importowania zestawów menedżerów kolejek zawiera sekcja: [“Importowanie i eksportowanie zestawów menedżerów kolejek”](#) na stronie 250.

Włączanie obiektów SYSTEM podczas uruchamiania testów

Domyślnie obiekty SYSTEM nie są uwzględniane w wynikach testowania, jednak w razie potrzeby można je dodać.

O tym zadaniu

Definicje obiektów SYSTEM.DEFAULT są udostępniane w produkcie IBM MQ jako niekompletne szablony, zatem domyślnie nie są dołączane podczas uruchamiania testów. Jednakże można je włączyć.

Aby dodać obiekty SYSTEM w wynikach testowania, wykonaj następujące kroki.

Procedura

1. Kliknij opcję **Okna > Preferencje**, aby otworzyć okno dialogowe Preferencje.
2. Na drzewie nawigacji w oknie dialogowym Preferencje rozwiń opcję **IBM MQ Explorer**, a następnie kliknij opcję **Testy**.
3. Zaznacz pole wyboru **Włącz obiekty SYSTEM do wyników testu**.

Wyniki

Podczas następnego wykonania testów względem obiektów w programie IBM MQ Explorer testowane będą również wszystkie dostępne obiekty SYSTEM.

Włączanie ukrytych menedżerów kolejek do konfiguracji testów

Menedżery kolejek, które są ukryte w programie IBM MQ Explorer, nie są domyślnie wyświetlane na liście dostępnych obiektów podczas tworzenia nowych konfiguracji testów. Można jednak dodać ukryte menedżery kolejek, dzięki czemu będą one wyświetlane na liście jako menedżery kolejek, względem których można uruchamiać testy.

O tym zadaniu

Menedżery kolejek ukryte w programie IBM MQ Explorer nie są interesujące z punktu widzenia użytkownika, więc podczas tworzenia przez użytkownika nowej konfiguracji testów domyślnie nie są one dołączane do listy dostępnych obiektów.

Aby dodać ukryte menedżery kolejek, wykonaj następujące kroki.

Procedura

1. Kliknij opcję **Okna > Preferencje**, aby otworzyć okno dialogowe Preferencje.
2. Na drzewie nawigacji w oknie dialogowym Preferencje rozwiń opcję **IBM MQ Explorer**, a następnie kliknij opcję **Testy**.
3. Zaznacz pole wyboru **Włącz ukryte obiekty do listy dostępnych obiektów**.

Wyniki

Podczas następnego tworzenia lub edytowania konfiguracji testów wszystkie ukryte menedżery kolejek zostaną włączone do listy dostępnych menedżerów kolejek, względem których można wykonywać testy.

Wyświetlanie ustawień uprawnień do obiektów w formie tekstowej

W oknach dialogowych programu IBM MQ Explorer uprawnienia obiektów są domyślnie wyświetlane jako ikony, jednak można wybrać opcję ich wyświetlania jako tekstu.

O tym zadaniu

W oknie dialogowym Zarządzanie rekordami uprawnień oraz w innych oknach dialogowych zawierających uprawnienia do obiektów znajdują się tabele z ikonami pokazującymi, czy uprawnienie zostało nadane. Zamiast ikon informacje w tabelach mogą być przedstawione w formie tekstowej.

Aby zmienić tabele, tak aby informacja o nadaniu uprawnienia była wyświetlana w postaci tekstowej, a nie w postaci ikony, wykonaj następujące kroki:

Procedura

1. Otwórz okno dialogowe Preferencje: **Okna > Preferencje**.
2. Rozwiń opcję **MQ Explorer**.
3. Na stronie **Usługi autoryzacji** kliknij opcję **Wyświetlaj uprawnienia jako tekst**.
4. Kliknij przycisk **OK**, aby zamknąć okno dialogowe Preferencje.

Wyniki

Przy kolejnym otwarciu okna dialogowego zawierającego informacje o uprawnieniach do obiektu w tabelach zamiast ikon podane będą informacje o uprawnieniach w postaci tekstowej.

Zadania pokrewne

[“Konfigurowanie produktu IBM MQ Explorer” na stronie 223](#)

Przedstawione w tej sekcji informacje są pomocne w konfigurowaniu instalacji programu IBM MQ Explorer.

Odsyłacze pokrewne

[“Ułatwienia dostępu w programie IBM MQ Explorer” na stronie 315](#)

Opcje ułatwień dostępu pomagają użytkownikom niepełnosprawnym, takim jak osoby z ograniczonymi możliwościami poruszania się lub wadami wzroku w pełni korzystać z produktów oprogramowania.

Korzystanie z serwera Advanced Message Security

Advanced Message Security jest oddzielnie instalowanym i licencjonowanym komponentem, który zapewnia wysoki poziom ochrony dla poufnych danych przesyłanych przez sieć produktu IBM MQ bez wpływu na aplikacje końcowe.

Podpisywanie komunikatów

Użycie podpisu cyfrowego w odniesieniu do komunikatu umożliwia potwierdzenie tożsamości nadawcy i autentyczności komunikatu, dzięki czemu nadawca komunikatu nie może odmówić (odrzuć) wysłania tego komunikatu.

Kiedy aplikacja umieszcza komunikat w kolejce, produkt Advanced Message Security sprawdza, czy kolejka docelowa ma strategię Advanced Message Security dotyczącą podpisywania lub szyfrowania. Jeśli wymagane jest podpisywanie, produkt Advanced Message Security tworzy kopertę zawierającą dane komunikatu, podpis szyfrujący oraz dane certyfikatu publicznego dla użytkownika powiązanego z aplikacją.

Kiedy aplikacja pobiera komunikat z kolejki, produkt Advanced Message Security usuwa podpis z danych komunikatu oraz weryfikuje, czy nadawca jest znany i ma podpis zaufanego ośrodka certyfikacji. Ponadto produkt Advanced Message Security sprawdza, czy użytkownik identyfikowany przez dany podpis został autoryzowany przez strategię do umieszczania komunikatów w kolejce docelowej.

Podpis zawiera także skrót danych komunikatu wygenerowany w momencie umieszczania komunikatu w kolejce. Ten skrót jest weryfikowany w celu upewnienia się, że dane w komunikacie nie zostały zmodyfikowane w okresie między umieszczeniem komunikatu w kolejce a jego pobraniem.

Szyfrowanie komunikatów

Dzięki użyciu funkcji szyfrowania komunikatów nadawca komunikatu może mieć pewność, że treść komunikatu nie zostanie zmodyfikowana przed dotarciem do odbiorcy.

Kiedy aplikacja umieszcza komunikat w kolejce, produkt Advanced Message Security sprawdza, czy kolejka docelowa ma strategię Advanced Message Security dotyczącą podpisywania lub szyfrowania. Jeśli szyfrowanie jest wymagane, produkt Advanced Message Security podpisuje i szyfruje dane.

Oprócz procesu podpisywania produkt Advanced Message Security szyfruje dane komunikatu przy użyciu klucza symetrycznego, korzystając z algorytmu szyfrowania określonego w strategii Advanced Message Security powiązanej z kolejką docelową. Komunikat jest następnie adresowany do każdego potencjalnego odbiorcy określonego w tej strategii przy użyciu kluczy publicznych użytkowników.

Kiedy aplikacja pobiera komunikat z kolejki, produkt Advanced Message Security weryfikuje podpis i deszyfruje dane komunikatu przy użyciu klucza prywatnego odbiorcy.

Nazwy wyróżniające

Produkt Advanced Message Security korzysta z tożsamości infrastruktury klucza publicznego (PKI) w celu reprezentacji użytkownika lub aplikacji. Ten typ tożsamości jest używany do podpisywania i szyfrowania komunikatów. Tożsamość jest reprezentowana przez pole nazwy wyróżniającej w certyfikacie powiązanym z podpisanymi i zaszyfrowanymi komunikatami.

Nazwy wyróżniające nadawców

Nazwy wyróżniające nadawców identyfikują użytkowników uprawnionych do umieszczania komunikatów w kolejce. Jednak do czasu pobrania komunikatu produkt Advanced Message Security nie sprawdza, czy komunikat został umieszczony w kolejce danych chronionych przez poprawnego użytkownika. W tym momencie, jeśli strategia określa co najmniej jednego poprawnego nadawcę, a użytkownik, który umieścił komunikat w kolejce nie znajduje się na liście poprawnych nadawców, produkt Advanced Message Security zwraca błąd do aplikacji pobierającej oraz umieszcza komunikat w swojej kolejce błędów.

Strategia może mieć określonych zero lub więcej nazw wyróżniających nadawców. Jeśli nie określono żadnych nazw wyróżniających nadawców dla strategii, dowolny użytkownik może umieścić w kolejce komunikaty z danymi chronionymi, pod warunkiem, że certyfikat użytkownika jest zaufany.

Nazwy wyróżniające nadawców mają następującą formę:

```
CN=Common Name,O=Organization,C=Country
```

Jeśli dla strategii określono jedną lub więcej nazw wyróżniających nadawców, tylko określone użytkownicy mogą umieszczać komunikaty w kolejce powiązanej ze strategią.

Nazwy wyróżniające nadawców, jeśli je określono, muszą być zgodne z nazwą wyróżniającą zawartą w certyfikacie cyfrowym powiązanim z użytkownikiem, który umieszcza komunikat.

Nazwy wyróżniające odbiorców

Nazwy wyróżniające odbiorców identyfikują użytkowników autoryzowanych do pobierania komunikatów z kolejki. Strategia może mieć określonych zero lub więcej nazw wyróżniających odbiorców. Nazwy wyróżniające odbiorców mają następującą formę:

```
CN=Common Name,O=Organization,C=Country
```

Jeśli nie określono żadnych nazw wyróżniających odbiorców dla strategii, dowolny użytkownik może pobierać komunikaty z kolejki powiązanej ze strategią. Oznacza to, że strategia nie określa szyfrowania, ponieważ strategia z szyfrowaniem wymaga określenia nazw wyróżniających odbiorców.

Jeśli dla strategii określono jedną lub więcej nazw wyróżniających odbiorców, tylko określone użytkownicy mogą pobierać komunikaty z kolejki powiązanej ze strategią.

Nazwy wyróżniające odbiorców, jeśli je określono, muszą być zgodne z nazwą wyróżniającą zawartą w certyfikacie cyfrowym powiązanim z użytkownikiem, który pobiera komunikat.

Konfigurowanie strategii produktu Advanced Message Security obejmuje tworzenie strategii przy użyciu narzędzi udostępnionych wraz z produktem Advanced Message Security.

Uwaga: Produkt Advanced Message Security nie zezwala na używanie strategii dla kolejek SYSTEM. Są to kolejki o nazwie rozpoczynające się od 'SYSTEM.'. Jeśli dla kolejki SYSTEM zostanie zdefiniowana strategia, będzie ona ignorowana.

Rozwiązywanie problemów

Rozwiązywanie problemu jest to proces znajdowania i eliminowania przyczyny problemu. W przypadku wystąpienia problemów związanych z programem IBM MQ Explorer należy użyć opisanych technik w celu znalezienia i rozwiązania tych problemów.

Można zapobiec wielu problemom dotyczącym definicji obiektów i konfiguracji przesyłania komunikatów poprzez testowanie definicji obiektów pod kątem wystąpienia potencjalnych problemów. Dodatkowe informacje patrz sekcja [Testowanie definicji obiektów pod kątem wystąpienia problemów](#).

Jeśli podczas pracy w programie IBM MQ Explorer zostanie wyświetlony komunikat o błędzie, kliknij przycisk **Więcej szczegółów** w komunikacie o błędzie, aby wyświetlić dodatkowe informacje dotyczące problemu.

Zadania pokrewne

[“Używanie usługi śledzenia produktu IBM MQ Explorer” na stronie 265](#)

Usługa śledzenia programu IBM MQ Explorer pozwala ustalić przyczynę wystąpienia problemu.

[“Używanie usługi śledzenia programu IBM MQ Explorer w innych środowiskach Eclipse” na stronie 266](#)
Zainstalowanie programu IBM MQ Explorer we własnym środowisku Eclipse lub w produkcie opartym na technologii Eclipse ułatwia programowanie aplikacji Java oraz programowanie własnych rozszerzeń.

[“Używanie usługi śledzenia produktu IBM MQ” na stronie 270](#)

Usługa śledzenia produktu IBM MQ umożliwia gromadzenie szczegółowych informacji na temat działań produktu IBM MQ.

Używanie usługi śledzenia produktu IBM MQ Explorer

Usługa śledzenia programu IBM MQ Explorer pozwala ustalić przyczynę wystąpienia problemu.

O tym zadaniu

Należy pamiętać, że śledzenie jest z reguły włączane jedynie w przypadku, gdy poprosi o to przedstawiciel serwisu IBM. Śledzenie spowalnia działanie programu IBM MQ Explorer, a pliki śledzenia mogą szybko osiągnąć dużą wielkość.

Gdy program IBM MQ Explorer jest uruchamiany przy użyciu komendy **runwithtrace**, używane są dodatkowe parametry, które umożliwiają śledzenie działania programu IBM MQ Explorer. Należy pamiętać, że komenda **runwithtrace** sama nie przyjmuje żadnych parametrów.

Informacja o położeniu wyjściowego pliku śledzenia jest wyświetlana w wierszu komend po uruchomieniu komendy, ponieważ rzeczywiste położenie zależy od następujących czynników:

- Status instalacji produktu IBM MQ
- Uprawnienia użytkownika

Nazwy plików śledzenia programu IBM MQ Explorer są w formacie AMQYYYYMMDDHHmmssmmm.TRCC.n, który wskazuje czas rozpoczęcia sesji śledzenia. Gdy plik śledzenia osiągnie swoją maksymalną wielkość, narzędzie śledzenia zmienia nazwy wszystkich plików śledzenia z sesji, zwiększając wartość przyrostka pliku .n o jeden. Narzędzie śledzenia tworzy następnie nowy plik z przyrostkiem .0. Plik ten zawiera najnowsze dane śledzenia.

Aby śledzić program IBM MQ Explorer, wykonaj następujące kroki.

Procedura

1. Zamknij produkt IBM MQ Explorer.

2.  Windows

W systemie Windows użyj komendy **runwithtrace.cmd**, aby uruchomić program IBM MQ Explorer z włączonym śledzeniem.

Komenda **runwithtrace** znajduje się w jednym z następujących miejsc:

- Jeśli używany jest program IBM MQ Explorer, który został zainstalowany w ramach pełnej instalacji serwera IBM MQ, komenda **runwithtrace** znajduje się w katalogu `MQ_INSTALLATION_PATH\MQExplorer\Eclipse`, gdzie `MQ_INSTALLATION_PATH` to ścieżka instalacyjna produktu IBM MQ.
- Jeśli zainstalowano autonomiczny program IBM MQ Explorer (pakiet serwisowy MSOT), komenda **runwithtrace** znajduje się w tym samym katalogu co komenda **MQExplorer**.

3.  Linux

W systemie Linux użyj komendy **runwithtrace**, aby uruchomić program IBM MQ Explorer z włączonym śledzeniem.

Komenda **runwithtrace** znajduje się w jednym z następujących miejsc:

- Jeśli używany jest program IBM MQ Explorer, który został zainstalowany w ramach pełnej instalacji serwera IBM MQ, komenda **runwithtrace** znajduje się w katalogu `/opt/mqm/mqexplorer/eclipse`, gdzie `opt/mqm` to katalog instalacyjny produktu IBM MQ.
- Jeśli zainstalowano autonomiczny program IBM MQ Explorer (pakiet serwisowy MSOT), komenda **runwithtrace** znajduje się w tym samym katalogu co komenda **MQExplorer**.

Zadania pokrewne

[“Używanie usługi śledzenia programu IBM MQ Explorer w innych środowiskach Eclipse” na stronie 266](#)

Zainstalowanie programu IBM MQ Explorer we własnym środowisku Eclipse lub w produkcie opartym na technologii Eclipse ułatwia programowanie aplikacji Java oraz programowanie własnych rozszerzeń.

“Instalowanie programu IBM MQ Explorer w środowiskach Eclipse” na stronie 13

Program IBM MQ Explorer można zainstalować we własnym środowisku Eclipse lub w produkcie opartym na platformie Eclipse, aby ułatwić tworzenie aplikacji Java lub własnych rozszerzeń.

Używanie usługi śledzenia programu IBM MQ Explorer w innych środowiskach Eclipse

Zainstalowanie programu IBM MQ Explorer we własnym środowisku Eclipse lub w produkcie opartym na technologii Eclipse ułatwia programowanie aplikacji Java oraz programowanie własnych rozszerzeń.

O tym zadaniu

Aby gromadzić dane śledzenia programu IBM MQ Explorer, należy zainstalować program IBM MQ Explorer we własnym środowisku Eclipse lub produkcie opartym na technologii Eclipse, wykonując procedurę opisaną poniżej.

Należy pamiętać, że śledzenie jest z reguły włączane jedynie w przypadku, gdy poprosi o to przedstawiciel serwisu IBM. Śledzenie spowalnia działanie programu IBM MQ Explorer, a pliki śledzenia mogą szybko osiągnąć dużą wielkość.

Procedura

1. Mechanizm śledzenia programu IBM MQ Explorer wymaga zainstalowania wtyczek AspectJ i Equinox Weaving. Aby sprawdzić, czy są one zainstalowane:
 - a) Kliknij opcję **Pomoc**.
 - b) Kliknij opcję **Informacje...**
 - c) Kliknij opcję **Szczegóły instalacji**.
 - d) Kliknij kartę **Wtyczki**.

 Wtyczka `org.eclipse.equinox.weaving.caching.j9` już nie istnieje, lecz jest ona wymagana w przypadku wersji IBM MQ 9.0 Long Term Support lub IBM MQ 9.0 Continuous Delivery wcześniejszej niż IBM MQ 9.0.4.

Należy sprawdzić, czy zostały zainstalowane następujące wtyczki:

```
org.aspectj.runtime
org.aspectj.weaver

org.eclipse.equinox.weaving.aspectj
org.eclipse.equinox.weaving.caching
org.eclipse.equinox.weaving.caching.j9
org.eclipse.equinox.weaving.hook
```

2. Jeśli nie wtyczki AspectJ i Equinox Weaving nie są jeszcze zainstalowane, zainstaluj je. Wtyczki można pobrać z serwisu pobierania narzędzi Eclipse AspectJ Development Tools, ale należy pamiętać, że muszą one być zgodne z używaną wersją środowiska Eclipse. Aby określić, którego serwisu pobierania użyć dla danej wersji środowiska Eclipse, należy zapoznać się z sekcją <https://projects.eclipse.org/projects/tools.ajdt>.

Informacje na temat poziomu platformy Eclipse, na podstawie której został zbudowany program IBM MQ Explorer, zawiera sekcja “Nowości i zmiany w programie IBM MQ Explorer” na stronie 6.

Obecnie te kompilacje są dostępne tylko jako kompilacje rozwojowe. Należy wybrać najnowszą dostępną kompilację.

Aby zainstalować wtyczki AspectJ i Equinox Weaving, wykonaj następujące kroki podrzędne:

- a) Kliknij opcję **Pomoc**, a następnie kliknij opcję **Zainstaluj nowe oprogramowanie...**

- b) Kliknij opcję **Dodaj...** Następnie wpisz położenie serwisu pobierania odpowiedniego dla danej wersji środowiska Eclipse.
Na przykład dla środowiska Eclipse 4.4 wpisz adres <http://download.eclipse.org/tools/ajdt/44/dev/update>.
 - c) Kliknij przycisk **OK**.
Zostanie wyświetlona lista dostępnego oprogramowania.
 - d) Rozwiń kategorię **Other AJDT Tools (Optional)** (Inne narzędzia AJDT – opcjonalnie) i wybierz opcję **AspectJ Compiler and Equinox Weaving SDK** (Kompilator AspectJ i pakiet SDK Equinox Weaving).
 - e) Kliknij przycisk **Dalej** i postępuj zgodnie z instrukcjami kreatora.
3. Aby śledzić program IBM MQ Explorer, zamknij i zrestartuj program IBM MQ Explorer, używając skryptu **runwithtrace**. Informacje na temat skryptu używanego w systemach operacyjnych Windows są dostępne w sekcji [“Skrypt komend runwithtrace dla systemu Windows”](#) na stronie 267. Informacje na temat skryptu używanego w systemach operacyjnych Linux są dostępne w sekcji [“Skrypt komend runwithtrace dla systemu Linux”](#) na stronie 269.

Skrypt należy uruchomić z katalogu, który zawiera plik wykonywalny środowiska Eclipse.

Gdy program IBM MQ Explorer jest uruchamiany przy użyciu komendy **runwithtrace**, używane są dodatkowe parametry, które umożliwiają śledzenie działania programu IBM MQ Explorer. Należy pamiętać, że komenda **runwithtrace** sama nie przyjmuje żadnych parametrów.

Informacja o położeniu wyjściowego pliku śledzenia jest wyświetlana w wierszu komend po uruchomieniu komendy, ponieważ rzeczywiste położenie zależy od następujących czynników:

- Status instalacji produktu IBM MQ
- Uprawnienia użytkownika

Nazwy plików śledzenia programu IBM MQ Explorer są w formacie AMQYYYYMMDDHHmmssmmm.TR.C.n, który wskazuje czas rozpoczęcia sesji śledzenia. Gdy plik śledzenia osiągnie swoją maksymalną wielkość, narzędzie śledzenia zmienia nazwy wszystkich plików śledzenia z sesji, zwiększając wartość przyrostka pliku .n o jeden. Narzędzie śledzenia tworzy następnie nowy plik z przyrostkiem .0. Plik ten zawiera najnowsze dane śledzenia.

4. Zdeinstaluj wtyczki AspectJ i Equinox Weaving. Gdy śledzenie programu IBM MQ Explorer nie będzie już potrzebne, możesz usunąć wtyczki AspectJ i Equinox Weaving ze środowiska Eclipse. Aby zdeinstalować wtyczki AspectJ i Equinox Weaving:
 - a) Kliknij opcję **Pomoc**, a następnie kliknij opcję **Informacje...**
 - b) Kliknij opcję **Szczegóły instalacji**, a następnie kliknij kartę **Zainstalowane oprogramowanie**.
 - c) Wybierz pozycje **AspectJ Compiler** (Kompilator AspectJ) i **Equinox Weaving SDK** (Pakiet SDK Equinox Weaving).
 - d) Kliknij opcję **Zdeinstaluj...** i postępuj zgodnie z instrukcjami kreatora.

Zadania pokrewne

[“Używanie usługi śledzenia produktu IBM MQ Explorer”](#) na stronie 265

Usługa śledzenia programu IBM MQ Explorer pozwala ustalić przyczynę wystąpienia problemu.

[“Instalowanie programu IBM MQ Explorer w środowiskach Eclipse”](#) na stronie 13

Program IBM MQ Explorer można zainstalować we własnym środowisku Eclipse lub w produkcie opartym na platformie Eclipse, aby ułatwić tworzenie aplikacji Java lub własnych rozszerzeń.

Skrypt komend **runwithtrace** dla systemu Windows

Aby śledzić program MQ Explorer, zamknij i zrestartuj program MQ Explorer, używając skryptu komend **runwithtrace**. Kopia tego skryptu przeznaczona dla systemów Windows jest dołączona do tego tematu.

Skopiuj i zapisz następujący skrypt jako plik tekstowy o nazwie `runwithtrace.cmd`, a następnie uruchom skrypt w sposób opisany w kroku 3 sekcji Używanie śledzenia programu IBM MQ Explorer w innych środowiskach Eclipse.

```
@echo off

REM -----
REM File Name : runwithtrace.cmd
REM
REM File Description : This script is used when MQ Explorer plug-ins are
REM installed into another Eclipse or Eclipse based product.
REM It launches eclipse and will run WebSphere MQ Explorer with trace enabled.
REM
REM -----

setlocal

REM -----
REM Special case for when MQ Explorer plug-ins are installed in an Eclipse or an
REM Eclipse based product.
REM
REM eclipse needs to be in current directory.
REM -----

if exist "eclipse.exe" goto :MQExplorer_found
goto :no_MQExplorer

:MQExplorer_found
set explorerCmd=eclipse.exe

REM -----
REM Special processing for enabling trace
REM 1. Allow a user to supply their own properties file, pointed to by the
REM MQPROPERTIES environment variable
REM 2. Otherwise, build a properties file in %temp% which writes trace
REM to the MQ_INSTALLATION_PATH\trace directory if writeable, otherwise to
REM %temp% itself
REM -----

if not "%MQPROPERTIES%."=="." goto :own_properties

REM Create a properties file with the default trace options
set MQPROPERTIES=%temp%\mq_trace.properties

REM Set MQTRACE to temp or the MQ trace directory
if "%MQ_JAVA_DATA_PATH%."=="." goto :set_to_temp

set MQTRACE=%MQ_JAVA_DATA_PATH%\trace
goto :finish_set

:set_to_temp
set MQTRACE=%temp%

:finish_set

REM -----
REM Where should trace be written to - Try the MQ trace directory first
REM -----
if "%MQTRACE%."=="%MQ_JAVA_DATA_PATH%\trace" goto :MQ_dir_available
echo Trace will be written to the temporary directory %MQTRACE%
goto :finish_trace_location

:MQ_dir_available
echo Confirming write access to the MQ trace directory %MQTRACE%
echo Test >> "%MQTRACE%\test.gui" 2>NUL
if exist "%MQTRACE%\test.gui" goto :MQ_dir_used
echo Trace will be written to the temporary directory %temp%
set MQTRACE=%temp%
goto :finish_trace_location

:MQ_dir_used
echo Trace will be written to the MQ trace directory %MQTRACE%
del "%MQTRACE%\test.gui" >nul 2>&1

:finish_trace_location

REM Convert back slashes to forward slashes for use in properties file
REM Note :\/= converts back slashes to forward slashes.
set MQTRACE=%MQTRACE:\/=%
```

```

REM -----
REM Now build the default properties file
REM -----
echo Diagnostics.MQ=enabled > %MQPROPERTIES%
echo Diagnostics.Java=all >> %MQPROPERTIES%
echo Diagnostics.Java.Trace.Detail=high >> %MQPROPERTIES%
echo Diagnostics.Java.Trace.Destination.File=enabled >> %MQPROPERTIES%
echo Diagnostics.Java.Trace.Destination.Console=disabled >> %MQPROPERTIES%
echo Diagnostics.Java.Trace.Destination.Pathname=%MQTRACE% >> %MQPROPERTIES%
echo Diagnostics.Java.FFDC.Destination.Pathname=%MQTRACE% >> %MQPROPERTIES%
echo Diagnostics.Java.Errors.Destination.FileName=%MQTRACE% >> %MQPROPERTIES%

:own_properties

REM -----
REM Build the command line
REM All parameters passed to this script are passed through.
REM Set the load time weaving options, it's set as part of the vmargs parameter.
REM -----

REM Note.
REM In eclipse and eclipse based products the osgi.framework.extensions is set
REM as part of the Equinox Weaving plug-ins eclipse installation.
REM Therefore unlike in the normal MQ Explorer script LTW_OPTIONS is empty

REM set LTW_OPTIONS=-Dosgi.framework.extensions=org.eclipse.equinox.weaving.hook
set LTW_OPTIONS=
set explorerCmd=%explorerCmd% %* -vmargs -Xmx512M %LTW_OPTIONS% "-
Dcom.ibm.mq.commonservices=%MQPROPERTIES%"

REM -----
REM Launch MQ Explorer
REM -----
echo Launching %explorerCmd%
start %explorerCmd%

goto :end

:no_MQExplorer
echo ERROR - eclipse.exe not found in the current directory.
echo ERROR - This script needs to be run in the same directory as eclipse.exe

:end
endlocal

```

Skrypt komend `runwithtrace` dla systemu Linux

Aby śledzić program MQ Explorer, zamknij i zrestartuj program MQ Explorer, używając skryptu komend **`runwithtrace`**. Kopia tego skryptu przeznaczona dla systemów Linux jest dołączona do tego tematu.

Skopiuj i zapisz następujący skrypt jako plik tekstowy o nazwie `runwithtrace.cmd`, a następnie uruchom skrypt w sposób opisany w [kroku 3 sekcji Używanie śledzenia programu IBM MQ Explorer w innych środowiskach Eclipse](#).

```

#!/bin/sh
#-----
# File Name : runwithtrace
#
# File Description : This script is used when MQ Explorer plug-ins are
# installed into another Eclipse or Eclipse based product.
# It launches eclipse and will run WebSphere MQ Explorer with trace enabled.
#
#-----
# -----
# Special processing for enabling trace
# 1. Allow a user to supply their own properties file, pointed to by the
#    MQPROPERTIES environment variable
# 2. Otherwise, build a properties file in /tmp which writes trace
#    to /var/mqm/trace directory if writeable, otherwise to /tmp itself
# -----
# test if variable is not set or refers to a file that does not exist

```

```

if [ -z "$MQPROPERTIES" -o ! -f "$MQPROPERTIES" ]
then
# Create a properties file with the default trace options
MQPROPERTIES=/tmp/mq_trace.properties
# -----
# Where should trace go - Try the trace directory first
# -----
echo "Confirming write access to the MQ trace directory /var/mqm/trace"
MQTRACE=/var/mqm/trace
# test if dir exists and is writable
if [ -d $MQTRACE -a -w $MQTRACE ]
then
echo "Trace will be written to the MQ trace directory /var/mqm/trace"
else
echo "Trace will be written to the temporary directory /tmp"
MQTRACE=/tmp
fi

# -----
# Now build the default properties file
# -----
echo Diagnostics.MQ=enabled > $MQPROPERTIES
echo Diagnostics.Java=all >> $MQPROPERTIES
echo Diagnostics.Java.Trace.Detail=high >> $MQPROPERTIES
echo Diagnostics.Java.Trace.Destination.File=enabled >> $MQPROPERTIES
echo Diagnostics.Java.Trace.Destination.Console=disabled >> $MQPROPERTIES
echo Diagnostics.Java.Trace.Destination.Pathname=$MQTRACE >> $MQPROPERTIES
echo Diagnostics.Java.FFDC.Destination.Pathname=$MQTRACE >> $MQPROPERTIES
echo Diagnostics.Java.Errors.Destination.FileName=$MQTRACE >> $MQPROPERTIES

fi

# -----
# Build the command line to run
# Look in the current directory
# All parameters passed to this script are passed through.
# Set the load time weaving options, it's set as part of the vmargs parameter.
# -----

# Special case for when MQ Explorer plug-ins are installed in an Eclipse or an
# Eclipse based product.
# eclipse needs to be in current directory.

if [ -f "eclipse" ]
then
explorerCmd="./eclipse"
fi

if [ ! -f "${explorerCmd}" ]
then
echo "ERROR - eclipse executable could not be found in the current directory"
echo "ERROR - This script needs to be run in the same directory as the eclipse executable"
exit 1
fi

# Note.
# In eclipse and eclipse based products the osgi.framework.extensions is set
# as part of the Equinox Weaving plug-ins eclipse installation.
# Therefore unlike in the normal MQ Explorer script LTW_OPTIONS is empty

# LTW_OPTIONS=-Dosgi.framework.extensions=org.eclipse.equinox.weaving.hook
LTW_OPTIONS=
explorerCmd="$explorerCmd $* -vmargs -Xmx512M $LTW_OPTIONS
-Dcom.ibm.mq.commonservices=$MQPROPERTIES"

# -----
# Launch MQ Explorer
# -----
echo Launching $explorerCmd

exec $explorerCmd

```

Używanie usługi śledzenia produktu IBM MQ

Usługa śledzenia produktu IBM MQ umożliwia gromadzenie szczegółowych informacji na temat działań produktu IBM MQ.

O tym zadaniu

Z reguły śledzenie jest włączane jedynie w przypadku, gdy poprosi o to przedstawiciel serwisu IBM. Śledzenie spowalnia działanie produktu IBM MQ, a pliki śledzenia mogą szybko osiągnąć bardzo dużą wielkość.

Więcej informacji zawierają sekcje [strmqtrc](#) i [endmqtrc](#).

Używanie produktu IBM MQ Explorer do uruchamiania i zatrzymywania śledzenia jest równoznaczne z używaniem komend sterujących **strmqtrc -e** i **endmqtrc -e**, które śledzą wszystkie procesy w określonym menedżerze kolejek.

Usługi śledzenia produktu IBM MQ nie śledzą programu IBM MQ Explorer. Szczegółowe informacje o śledzeniu programu IBM MQ Explorer zawiera sekcja [“Rozwiązywanie problemów”](#) na stronie 264.

Uruchamianie śledzenia

O tym zadaniu

Aby włączyć usługę śledzenia:

Procedura

1. W widoku Nawigator kliknij prawym przyciskiem myszy opcję **IBM MQ**, a następnie kliknij opcję **Śledź**.
2. W oknie dialogowym śledzenia wybierz jedną lub więcej z następujących opcji:
 - Aby wyprowadzić dane dla każdego punktu śledzenia w systemie kliknij opcję **Wszystkie**.
 - Aby aktywować śledzenie dla punktów śledzenia przepływu przetwarzania na poziomie szczegółowym, kliknij opcję **Szczegóły**.
3. Kliknij polecenie **Uruchom**.

Wyniki

Usługa śledzenia produktu IBM MQ uruchomi zapisywanie informacji do plików śledzenia. Produkt IBM MQ będzie kontynuować zapisywanie informacji w plikach śledzenia do momentu zatrzymania usługi śledzenia przez użytkownika.

Zatrzymywanie śledzenia

O tym zadaniu

Aby wyłączyć usługę śledzenia:

Procedura

1. W widoku Nawigator kliknij prawym przyciskiem myszy opcję **IBM MQ**, a następnie kliknij opcję **Śledź**.
2. Kliknij polecenie **Zatrzymaj**.

Wyniki

Usługa śledzenia produktu IBM MQ zatrzyma zapisywanie informacji do plików śledzenia.

Przeglądanie plików śledzenia

O tym zadaniu

Lokalne pliki śledzenia znajdują się w podkatalogu `trace` katalogu, który został wybrany podczas instalacji dla plików danych. Jeśli zainstalowano katalogi domyślne, katalog `trace` znajduje się w katalogu instalacyjnym programu IBM MQ.

Pliki w katalogu trace mają nazwy typu AMQ123.TRRC, gdzie 123 to identyfikator PID procesu, który zapisał plik. Można zobaczyć pliki za pomocą dowolnej przeglądarki, która może wyświetlić prosty plik ASCII.

Uzyskiwanie pliku Javacore z programu IBM MQ Explorer

Podczas rozwiązywania niektórych problemów przydatna jest możliwość uzyskania pliku Javacore z programu IBM MQ Explorer. Za jego pomocą można sprawdzić status wewnętrznych wątków w interfejsie użytkownika.

O tym zadaniu

Plik Javacore należy uzyskiwać tylko wtedy, gdy poprosi o to przedstawiciel serwisu IBM. Położenie, w którym zapisany zostanie plik Javacore, zależy od platformy, na której działa program IBM MQ Explorer:

- **Linux** W systemie Linux plik Javacore jest generowany w bieżącym katalogu roboczym, którym zwykle jest katalog osobisty użytkownika. Na przykład:

Katalog: /home/mquser/

Przykład nazwy pliku: javacore.20200108.101650.31132.0001.txt

- **Windows** W systemie Windows plik Javacore jest generowany w katalogu osobistym użytkownika. Na przykład:

Katalog: C:\Users\MQUser\

Przykład nazwy pliku: javacore.20200108.101825.4100.0001.txt

Aby uzyskać plik Javacore, wykonaj następujące kroki.

Procedura

1. Zamknij produkt IBM MQ Explorer.

2. **Linux**

W systemie Linux:

a) Użyj komendy **MQExplorer**, aby uruchomić program IBM MQ Explorer.

- Jeśli używany jest program IBM MQ Explorer, który został zainstalowany w ramach pełnej instalacji serwera IBM MQ, komenda **MQExplorer** znajduje się w katalogu /opt/mqm/bin, gdzie opt/mqm jest katalogiem instalacyjnym produktu IBM MQ.
- Jeśli zainstalowano autonomiczne rozwiązanie IBM MQ Explorer (MSOT SupportPac), komenda **MQExplorer** znajduje się w `MQ_EXPLORER_INSTALLATION_PATH`, gdzie `MQ_EXPLORER_INSTALLATION_PATH` jest ścieżką instalacyjną autonomicznego rozwiązania IBM MQ Explorer (MSOT SupportPac).

b) Ustal, jaki identyfikator ma proces programu IBM MQ Explorer. Poniższy przykład ilustruje sposób ustalania identyfikatora procesu dla bieżącego użytkownika:

```
ps -u `whoami` | grep MQExplorer | awk ' { print $1 } '
```

W razie wątpliwości co do sposobu uzyskania informacji o identyfikatorze procesu należy zwrócić się do administratora.

c) Uruchom następującą komendę, aby wygenerować plik Javacore:

```
kill -3 <MQExplorer process identifier>
```

3. **Windows**

W systemie Windows:

a) Użyj komendy **MQExplorer -debug**, aby uruchomić program IBM MQ Explorer.

- Jeśli używany jest program IBM MQ Explorer, który został zainstalowany w ramach pełnej instalacji serwera IBM MQ, komenda **MQExplorer** (MQExplorer.exe) znajduje się w katalogu `MQ_INSTALLATION_PATH/bin64`, gdzie `MQ_INSTALLATION_PATH` jest ścieżką instalacyjną produktu IBM MQ.
 - Jeśli zainstalowano autonomiczne rozwiązanie IBM MQ Explorer (MSOT SupportPac), program MQExplorer.exe znajduje się w katalogu `MQ_EXPLORER_INSTALLATION_PATH`, gdzie `MQ_EXPLORER_INSTALLATION_PATH` jest ścieżką instalacyjną produktu IBM MQ Explorer (MSOT SupportPac).
- b) Gdy dla IBM MQ Explorer zostanie wyświetlone okno wiersza komend, w tym oknie ustaw obiekt aktywny Windows, a następnie naciśnij klawisze Control + Break, aby wygenerować plik Javacore.

Odsyłacze pokrewne

[MQExplorer \(uruchamianie programu IBM MQ Explorer\)](#)

Korzystanie z serwera MQ Telemetry

Produkt IBM MQ Telemetry obsługuje łączenie serwera komunikatów produktu IBM MQ z urządzeniami telemetrycznymi, w tym między innymi czujnikami i urządzeniami uruchamiającymi, telefonami komórkowymi, inteligentnymi miernikami, urządzeniami medycznymi, pojazdami i urządzeniami satelitarnymi. Połączenie jest realizowane przy użyciu protokołu MQTT (MQ Telemetry Transport).

MQTT to otwarty format komunikatów i protokół, który umożliwia przesyłanie komunikatów z urządzeń pomiarowych do serwera komunikatów lub w przeciwnym kierunku. Może on działać w urządzeniach i sieciach z ograniczeniami. Ograniczenia dotyczące urządzeń obejmują niski poziom pamięci i możliwości przetwarzania. Ograniczenia sieci obejmują niską przepustowość, wysoki wskaźnik opóźnień, wysokie koszty i niestabilność. Protokół MQTT został pomyślnie wdrożony w wielu branżach, w tym w energetyce, usługach komunalnych i sektorze handlowym.

Pojęcia pokrewne

[Zabezpieczenia produktu MQ Telemetry](#)

Zadania pokrewne

[Tworzenie aplikacji dla składnika MQ Telemetry](#)

Obiekty produkt MQ Telemetry

Te informacje zawierają szczegóły dotyczące obiektów produktu MQ Telemetry, takich jak: kanały pomiarowe, obiekty statusu kanału pomiarowego i usługa MQXR.

Pojęcia pokrewne

[“Usługa telemetryczna \(MQXR\)” na stronie 273](#)

Usługa IBM MQ Extended Reach (MQXR) jest częściej określana jako usługa telemetryczna produktu MQ. Jest to obiekt nasłuchiwanie TCP/IP, który jest instalowany jako usługa IBM MQ. Jest ona uruchamiana podczas uruchamiania lub zatrzymywania menedżera kolejek.

[“Kanały pomiarowe” na stronie 274](#)

Kanał pomiarowy jest łączem komunikacyjnym między menedżerem kolejek w produkcie IBM MQ a klientami MQTT. Z każdym kanałem może być połączone jedno lub większa liczba urządzeń pomiarowych.

[“Obiekty statusu kanału pomiarowego” na stronie 275](#)

Obiekt statusu kanału pomiarowego jest klientem MQTT, który zbiera informacje z urządzeń pomiarowych podłączonych do kanału i wysyła je do produktu IBM MQ.

Usługa telemetryczna (MQXR)

Usługa IBM MQ Extended Reach (MQXR) jest częściej określana jako usługa telemetryczna produktu MQ. Jest to obiekt nasłuchiwanie TCP/IP, który jest instalowany jako usługa IBM MQ. Jest ona uruchamiana podczas uruchamiania lub zatrzymywania menedżera kolejek.

Usługa MQXR jest definiowana podczas uruchamiania kreatora **Definiowanie przykładowej konfiguracji**. Dla każdego menedżera kolejek można zdefiniować tylko jedną instancję tej usługi.

Aby wyświetlić usługę MQXR, w widoku Nawigator kliknij folder **Usługi** menedżera kolejek, do którego należy usługa. Upewnij się, że opcja **Wyświetl obiekty systemowe** jest wybrana, i przejdź do usługi. Usługa nosi nazwę SYSTEM.MQXR.SERVICE.

Właściwości usługi MQXR można modyfikować w taki sam sposób, jak właściwości standardowej usługi produktu IBM MQ.

Zadania pokrewne

[“Definiowanie usługi MQXR” na stronie 282](#)

Usługa MQXR jest definiowana podczas uruchamiania kreatora **Definiowanie przykładowej konfiguracji**. Usługę MQXR można także zdefiniować ręcznie.

[“Uruchamianie i zatrzymywanie usługi MQXR” na stronie 285](#)

Aby można było uruchomić lub zatrzymać usługę MQXR, menedżer kolejek musi być uruchomiony.

Kanały pomiarowe

Kanał pomiarowy jest łączem komunikacyjnym między menedżerem kolejek w produkcie IBM MQ a klientami MQTT. Z każdym kanałem może być połączone jedno lub większa liczba urządzeń pomiarowych.

W przypadku komunikatów przepływających z produktu IBM MQ do klientów MQTT komunikaty są pobierane z domyślnej kolejki wyjściowej MQTT i wysyłane przez kanał pomiarowy. Komunikaty przeznaczone dla określonych klientów MQTT są do nich kierowane za pomocą identyfikatorów klientów.

Opcja zaawansowana

Kanały pomiarowe mają opcję umożliwiającą ustawienie maksymalnej liczby połączeń klientów wyświetlanych w widoku **Zawartość statusu kanału**. Ta opcja to **Maksymalna liczba odpowiedzi**. Wartość domyślna to 500. Przed uruchomieniem menedżera kolejek należy rozważyć skonfigurowanie tej opcji. Jeśli menedżer kolejek jest uruchomiony, należy go zrestartować w celu zastosowania zmian w opcji zaawansowanej.

Aby skonfigurować opcję maksymalnej liczby odpowiedzi, wykonaj poniższe czynności:

1. Kliknij opcję **Okna > Preferencje**.
2. Rozwiń opcję **IBM MQ Explorer**, a następnie kliknij opcję **Telemetria**.
3. W polu **Maksymalna liczba odpowiedzi** wpisz liczbę połączeń klientów, które mają być wyświetlane jednocześnie.
4. Kliknij przycisk **OK**.

Połączenia klientów we wszystkich kanałach pomiarowych (w liczbie ograniczonej do maksymalnego limitu odpowiedzi) są wyświetlane w widoku **Zawartość statusu kanału**. Jeśli liczba połączeń klientów przekroczy ten limit, w widoku **Zawartość** zostanie wyświetlone ostrzeżenie. Na przykład, jeśli maksymalna liczba odpowiedzi zostanie ustawiona na 10 i zostanie ona osiągnięta lub przekroczy tę liczbę, zostanie wyświetlone następujące ostrzeżenie: *The display has been limited to the first 10 responses. Use a filter to select a subset of responses.*

W oknie **Status kanału pomiarowego** są wyświetlane połączenia klientów specyficzne dla tego kanału. Limit opcji maksymalnej liczby odpowiedzi dotyczy tylko połączeń klientów w tym kanale.

Zadania pokrewne

[“Tworzenie i konfigurowanie kanału pomiarowego” na stronie 280](#)

Kanał pomiarowy łączy klienty MQTT z produktem IBM MQ. Należy utworzyć co najmniej jeden kanał pomiarowy w menedżerze kolejek. Każdy z kanałów pomiarowych może mieć inne ustawienia konfiguracyjne. Ułatwia to zarządzanie przyłączonymi do nich klientami.

[“Uruchamianie i zatrzymywanie kanału pomiarowego” na stronie 285](#)

[“Wyświetlanie statusu kanału pomiarowego” na stronie 286](#)

[“Filtrowanie obiektów pomiarowych” na stronie 287](#)

W przypadku wyświetlania kilku zdefiniowanych obiektów pomiarowych w widoku **Zawartość** konieczne może się okazać ograniczenie zasięgu wyszukiwania tych obiektów. Należy to zrobić za pomocą filtrów.

Obiekty statusu kanału pomiarowego

Obiekt statusu kanału pomiarowego jest klientem MQTT, który zbiera informacje z urządzeń pomiarowych podłączonych do kanału i wysyła je do produktu IBM MQ.

Klienty MQTT są traktowane jak menedżery kolejek przez inne standardowe menedżery kolejek produktu IBM MQ. Kanały to łączą komunikacyjne między menedżerami kolejek w produkcie IBM MQ. Kanał pomiarowy pełni tę samą funkcję. Łączy on menedżer kolejek z klientami MQTT.

Istnieje możliwość napisania własnej aplikacji klienta MQTT z zaimplementowanym protokołem MQTT 3. Więcej informacji o pisaniu aplikacji klienckich MQTT zawiera sekcja [Tworzenie aplikacji dla składnika IBM MQ Telemetry](#).

Czyszczenie klienta MQTT

Wyczyszczenie połączenia klienta MQTT powoduje rozłączenie klienta z kanałem pomiarowym i wyczyszczenie stanu tego klienta.

Czyszczenie stanu klienta obejmuje usuwanie z niego wszystkich oczekujących publikacji i subskrypcji.

Zadania pokrewne

[“Wyświetlanie statusu kanału pomiarowego” na stronie 286](#)

[“Filtrowanie obiektów pomiarowych” na stronie 287](#)

W przypadku wyświetlania kilku zdefiniowanych obiektów pomiarowych w widoku **Zawartość** konieczne może się okazać ograniczenie zasięgu wyszukiwania tych obiektów. Należy to zrobić za pomocą filtrów.

Odsyłacze pokrewne

[“Atrybuty statusu kanałów pomiarowych” na stronie 293](#)

Tak jak w przypadku produktu IBM MQ można wyświetlić status kanału pomiarowego. Każdy atrybut zawiera krótki opis, dla jakich informacji został użyty. Wszystkie atrybuty statusu kanałów pomiarowych są tylko do odczytu.

Program narzędziowy klienta MQTT

Program narzędziowy klienta MQTT jest aplikacją Java, za pomocą której można zapoznać się z funkcjami klienta MQTT, takimi jak nawiązywanie połączenia z menedżerem kolejek, a także publikowanie w tematach i subskrybowanie tematów.

Za pomocą programu narzędziowego klienta można weryfikować ustawienia telemetrii (na przykład podczas tworzenia kanału pomiarowego). Klient jest także pomocny podczas tworzenia i debugowania aplikacji. Więcej informacji dotyczących funkcji i właściwości programu narzędziowego klienta MQTT można znaleźć w poniższych opisach:

Publikowanie

Po opublikowaniu komunikatu w temacie jest on dystrybuowany do zainteresowanych subskrybentów.

Subskrybowanie

Klienty i obiekty nasłuchiwanie MQXR mogą zgłosić zainteresowanie tematem, subskrybując go, dzięki czemu będą otrzymywać komunikaty opublikowane w tym temacie.

Temat

Temat jest kluczem umożliwiającym identyfikację kanału informacyjnego, w którym są publikowane komunikaty. Subskrybenci używają nazwy tematu w celu zidentyfikowania kanałów informacyjnych, z których chcą otrzymywać opublikowane komunikaty.

Znaki wieloznaczne tematu

Istnieje możliwość subskrybowania wielu tematów jednocześnie, a subskrypcja może zawierać znaki specjalne. Separator poziomy tematu to prawy ukośnik (/), który oddziela poziomy w temacie, tworząc strukturę hierarchiczną. Na przykład: `ibm/qmgr/apple`. Separatory poziomy tematu pozwalają osiągnąć większą elastyczność oraz ułatwiają zarządzanie tematami.

W przypadku subskrypcji obsługiwane są dwa znaki wieloznaczne:

- Znak krzyżyka (#) można użyć w celu dopasowania dowolnej liczby poziomów w ramach tematu. Na przykład w przypadku subskrypcji tematu `ibm/qmgr/#` subskrybent będzie otrzymywał komunikaty dotyczące tematów `ibm/qmgr/apple` oraz `ibm/qmgr/orange`.
- Znak plus (+) umożliwia dopasowanie tylko jednego poziomu tematu. Na przykład `ibm/qmgr/+` odpowiada `ibm/qmgr/apple`, ale nie `ibm/qmgr/apple/queue`.

Znaku + można użyć na końcu drzewa tematów lub wewnątrz drzewa tematów. Na przykład zarówno zapis `ibm/+`, jak i zapis `ibm/+orange` jest poprawny.

Tematy publikowania nie mogą zawierać znaków + i #.

Komunikat

Komunikat w kontekście programu narzędziowego klienta MQTT oznacza ładunek komunikatu dystrybuowany do subskrybentów zainteresowanych danym tematem. Komunikaty zawierają znaki alfanumeryczne.

Jakość usługi (Quality of service, QoS)

Program narzędziowy klienta MQTT udostępnia następujące trzy rodzaje jakości usługi:

Nie więcej niż raz (QoS = 0)

Komunikat jest dostarczany nie więcej niż jeden raz lub nie jest dostarczany w ogóle. Przy odbieraniu komunikatu nie jest wymagane potwierdzenie.

Komunikat może zostać utracony, jeśli klient zostanie rozłączony lub nastąpi awaria serwera.

Co najmniej raz (QoS = 1)

Komunikat jest dostarczany co najmniej jeden raz. Komunikat może zostać dostarczony wiele razy, jeśli nadawca nie otrzyma potwierdzenia po upływie określonego okresu lub wykryto awarię i zrestartowano sesję komunikacji.

Komunikat musi być przechowywany lokalnie przez nadawcę do momentu otrzymania potwierdzenia na wypadek konieczności ponownego wysłania komunikatu. Komunikaty mogą zostać zduplikowane w aplikacji odbierającej.

Dokładnie raz (QoS = 2)

Jest to najwyższy poziom trybu dostarczania, w którym komunikat jest dostarczany dokładnie jeden raz. Komunikat zostaje dostarczony, ale zduplikowane komunikaty nie są dostarczane do aplikacji odbierającej.

Zachowany

Ta opcja jest używana tylko podczas publikowania komunikatów. Służy ona do określania, czy komunikat po opublikowaniu w temacie i dostarczeniu do bieżących subskrybentów jest zachowywany przez serwer MQTT (menedżer kolejek w produkcie IBM MQ). W przypadku zasubskrybowania tematu z zachowaną publikacją subskrybent natychmiast otrzyma najnowszą zachowaną publikację dotyczącą tego tematu.

Ostatnia wola i testament

To jest opcja połączenia umożliwiająca określenie komunikatu, który zostanie wysłany do produktu IBM MQ w przypadku nieoczekiwanego rozłączenia klienta MQTT. Ta opcja zawiera temat, komunikat, poziom jakości usługi oraz opcję zachowania publikacji. Aby zagwarantować dostarczanie, należy rozważyć ustawienie dla jakości usług (**QoS**) wartości 1 lub 2.

Wyczyść sesję

Uruchomienie klienta MQTT z opcją Wyczyść sesję powoduje usunięcie wszystkich oczekujących publikacji i starych subskrypcji istniejących na tym kliencie przed nawiązaniem połączenia. Jeśli nie istnieje żadna poprzednia sesja, program narzędziowy klienta zostanie uruchomiony z nową sesją.

Historia klienta

Historia klienta zawiera informacje dotyczące zdarzeń, które wystąpiły podczas korzystania z programu narzędziowego klienta MQTT. Przykłady zdarzeń to: `Connected`, `Disconnected`, `Published` lub `Subscribed`.

Aby wyświetlić wszystkie szczegóły pozycji, należy wybrać daną pozycję i nacisnąć klawisz **Enter**. Można także kliknąć dwukrotnie daną pozycję.

Aby zmienić kolejność kolumn w historii klienta, należy przeciągnąć nazwy kolumn i umieścić je w odpowiedniej kolejności.

Zadania pokrewne

“Uruchamianie programu narzędziowego klienta MQTT” na stronie 277

Istnieją różne sposoby uruchamiania programu narzędziowego klienta MQTT. Można go uruchomić podczas tworzenia nowego kanału pomiarowego, podczas używania kreatora **Definiowanie przykładowej konfiguracji**, z poziomu istniejącego kanału pomiarowego lub z poziomu strony powitania produktu MQ Telemetry.

“Korzystanie z programu narzędziowego klienta MQTT” na stronie 278

W celu przetestowania konfiguracji pomiarowej można użyć jednego lub kilku programów narzędziowych klienta MQTT. W ramach tego zadania użyto jednego programu narzędziowego klienta w celu publikowania i subskrybowania komunikatów.

Uruchamianie programu narzędziowego klienta MQTT

Istnieją różne sposoby uruchamiania programu narzędziowego klienta MQTT. Można go uruchomić podczas tworzenia nowego kanału pomiarowego, podczas używania kreatora **Definiowanie przykładowej konfiguracji**, z poziomu istniejącego kanału pomiarowego lub z poziomu strony powitania produktu MQ Telemetry.

O tym zadaniu

Jeśli program narzędziowy klienta MQTT uruchomiono po wykonaniu podstawowej konfiguracji lub utworzeniu nowego kanału pomiarowego, program narzędziowy zachowuje numer portu i nazwę hosta kanału pomiarowego.

Metody uruchamiania programu narzędziowego klienta

Uruchamianie programu narzędziowego z poziomu kreatora Definiowanie przykładowej konfiguracji

Postępuj zgodnie z krokami opisującymi definiowanie przykładowej konfiguracji. Więcej informacji na ten temat zawiera sekcja [“Definiowanie przykładowej konfiguracji”](#) na stronie 281.

1. Po uruchomieniu kreatora **Definiowanie przykładowej konfiguracji** wybierz opcję **Uruchom program narzędziowy klienta MQTT**.
2. Kliknij opcję **Zakończ**.

Uruchamianie programu narzędziowego z poziomu kreatora Nowy kanał pomiarowy

Postępuj zgodnie z krokami opisującymi tworzenie nowego kanału pomiarowego za pomocą kreatora. Więcej informacji na ten temat zawiera sekcja [“Tworzenie i konfigurowanie kanału pomiarowego”](#) na stronie 280.

1. W oknie **Strona podsumowania** kreatora wybierz opcję **Uruchom program narzędziowy klienta MQTT**.
2. Kliknij opcję **Zakończ**.

Uruchamianie programu narzędziowego z poziomu strony powitania produktu IBM MQ Telemetry

1. Kliknij folder **Telemetry**, aby wyświetlić stronę powitania produktu MQ Telemetry.
2. W widoku **Zawartość** kliknij opcję **Uruchom program narzędziowy klienta MQTT**.

Uruchamianie programu narzędziowego z poziomu kanału pomiarowego

Program narzędziowy klienta MQTT można uruchomić w określonych kanałach pomiarowych.

1. Rozwiń folder **Telemetry**, a następnie kliknij pozycję **Kanały**. Kanały pomiarowe są wymienione w widoku **Zawartość**.
2. Kliknij prawym przyciskiem myszy kanał pomiarowy i wybierz opcję **Uruchom program narzędziowy klienta MQTT**.

Uwaga: Jeśli wybrano uwierzytelnianie JAAS lub TLS, uruchomienie programu narzędziowego klienta MQTT z poziomu kanału pomiarowego nie jest możliwe. Dzieje się tak dlatego, że program narzędziowy klienta MQTT nie obsługuje uwierzytelniania JAAS i TLS. Można jednak napisać własną aplikację klienta MQTT w celu obsługi uwierzytelniania JAAS i TLS.

Zadania pokrewne

[“Definiowanie przykładowej konfiguracji” na stronie 281](#)

Przy użyciu kreatora **Definiowanie przykładowej konfiguracji** można zmienić konfigurację menedżera kolejek w celu dopasowania go do składnika MQ Telemetry. Przykładowa konfiguracja definiuje i uruchamia usługę MQXR, definiuje kolejkę wyjściową i tworzy przykładowy kanał pomiarowy.

[“Tworzenie i konfigurowanie kanału pomiarowego” na stronie 280](#)

Kanał pomiarowy łączy klienty MQTT z produktem IBM MQ. Należy utworzyć co najmniej jeden kanał pomiarowy w menedżerze kolejek. Każdy z kanałów pomiarowych może mieć inne ustawienia konfiguracyjne. Ułatwia to zarządzanie przyłączonymi do nich klientami.

[“Korzystanie z programu narzędziowego klienta MQTT” na stronie 278](#)

W celu przetestowania konfiguracji pomiarowej można użyć jednego lub kilku programów narzędziowych klienta MQTT. W ramach tego zadania użyto jednego programu narzędziowego klienta w celu publikowania i subskrybowania komunikatów.

Korzystanie z programu narzędziowego klienta MQTT

W celu przetestowania konfiguracji pomiarowej można użyć jednego lub kilku programów narzędziowych klienta MQTT. W ramach tego zadania użyto jednego programu narzędziowego klienta w celu publikowania i subskrybowania komunikatów.

Zanim rozpocznie

- Należy sprawdzić, czy usługa telemetryczna (MQXR) działa.
- Konieczny jest co najmniej jeden działający kanał pomiarowy, aby pomyślnie użyć programu narzędziowego klienta MQTT.

O tym zadaniu

Istnieje kilka metod uruchomienia programu narzędziowego klienta MQTT. Więcej informacji na temat uruchamiania programu narzędziowego klienta zawiera sekcja [“Uruchamianie programu narzędziowego klienta MQTT” na stronie 277](#). W ramach tego zadania program narzędziowy klienta jest uruchamiany z kanału pomiarowego PlainText utworzonego za pomocą kreatora **Definiowanie przykładowej konfiguracji**.

Domyślnie **Identyfikator użytkownika agenta MCA** kanału PlainText jest ustawiony na wartość `guest` w systemie Windows i `nobody` w systemie Linux. Te wartości domyślne są niezbędne w celu zasubskrybowania tematów.

Procedura

1. Kliknij prawym przyciskiem myszy kanał pomiarowy PlainText, a następnie kliknij opcję **Uruchom program narzędziowy klienta MQTT**. Zostanie otwarte okno programu narzędziowego klienta. Wartości pól **Host** i **Port** zostaną ustawione automatycznie przy użyciu wartości z wybranego kanału pomiarowego.
2. Wpisz identyfikator klienta w polu **Identyfikator klienta**. Przy każdym uruchomieniu programu narzędziowego klienta MQTT z kanału pomiarowego jest generowany nowy identyfikator klienta. Można użyć wygenerowanego identyfikatora lub wpisać nazwę wybranego identyfikatora. W przypadku uruchomienia więcej niż jednego programu narzędziowego klienta w kanale pomiarowym, należy pamiętać o użyciu różnych identyfikatorów klienta w każdym programie narzędziowym klienta. Jeśli dwa programy narzędziowe klienta MQTT mają taki sam identyfikator klienta, ten, który nawiązał połączenie jako ostatni, zostanie rozłączony z poprzednim w sposób wymuszony. W przypadku uruchamiania więcej niż jednego programu narzędziowego klienta MQTT

- z kanału pomiarowego wygenerowany identyfikator klienta posiada przyrostek liczbowy, który jest powiększany przy każdym uruchomieniu nowego programu narzędziowego klienta.
3. Kliknij przycisk **Opcje**, aby otworzyć okno **Opcje połączenia**. Program narzędziowy klienta można uruchomić od wyczyszczonej sesji lub skonfigurować opcje ostatniej woli i testamentu.
 4. Kliknij opcję **Połącz**, aby nawiązać połączenie z kanałem pomiarowym PlainText. W oknie **Historia klienta** zostanie wyświetlona pozycja nowego zdarzenia Connected.
 5. Wpisz nazwę tematu w oknie **Subskrypcja** w polu **Temat**. Domyślną nazwą tematu jest testTopic i ta nazwa jest używana w całym zadaniu.
 6. Wybierz jakość usług subskrypcji z menu **Żądaj jakości usług**.
 7. Kliknij opcję **Subskrybuj**, aby zasubskrybować temat testTopic. W oknie **Historia klienta** zostanie wyświetlona pozycja nowego zdarzenia Subscribed wraz z nazwą tematu, jakością usługi i godziną zasubskrybowania.
 8. Zaakceptuj domyślną nazwę tematu testTopic w oknie Publikacja w polu **Temat**. Należy upewnić się, że tematy subskrypcji i publikacji są zgodne, tak aby klient MQTT otrzymywał komunikaty z odpowiedniego tematu.
 9. Wpisz komunikat w polu **Komunikat**. Domyślnym testem komunikatu jest Test Message.
 10. Wybierz jakość usług publikacji z menu **Żądaj jakości usług**.
 11. Wybierz opcję **Zachowana**, aby przekazać nowym subskrybentom najnowszą zachowaną publikację w tym temacie.
 12. Kliknij opcję **Publikuj**, aby opublikować komunikat w temacie testTopic dla zainteresowanych subskrybentów. W oknie **Historia klienta** zostanie wyświetlona pozycja nowego zdarzenia Published wraz z nazwą tematu, jakością usług, informacją o zachowaniu komunikatu oraz godziną zasubskrybowania. W programie narzędziowym klienta w oknie **Historia klienta** jest wyświetlana pozycja nowego zdarzenia Received.
 13. Wybierz odebrany komunikat w oknie **Historia klienta**, a następnie kliknij opcję **Wyświetl komunikat**, aby wyświetlić pełny komunikat w oknie **Przeglądarka komunikatów**. Można także wybrać komunikat i nacisnąć klawisz **Enter** lub dwukrotnie kliknąć odebrany komunikat.

Wyniki

Możliwość publikowania i przeglądania komunikatów w zasubskrybowanych tematach świadczy o poprawnym skonfigurowaniu menedżera kolejek dla składnika Telemetry.

Pojęcia pokrewne

[“Program narzędziowy klienta MQTT” na stronie 275](#)

Program narzędziowy klienta MQTT jest aplikacją Java, za pomocą której można zapoznać się z funkcjami klienta MQTT, takimi jak nawiązywanie połączenia z menedżerem kolejek, a także publikowanie w tematach i subskrybowanie tematów.

Zadania pokrewne

[“Rozwiązywanie problemów, gdy nie powiedzie się nawiązanie połączenia przez klient MQTT” na stronie 289](#)

Powodów, dla których klient MQTT nie może nawiązać połączenia z kanałem pomiarowym, może być kilka.

[“Rozwiązywanie problemów z nieoczekiwanym rozłączeniem klienta MQTT” na stronie 290](#)

Informacje o problemach, które występują po nieoczekiwanym rozłączeniu klienta MQTT z kanałem pomiarowym.

Konfigurowanie produktu MQ Telemetry przy użyciu programu IBM MQ Explorer

Produkt IBM MQ można skonfigurować w celu uruchomienia składnika Telemetry za pomocą programu IBM MQ Explorer. Należy utworzyć obiekty pomiarowe i przetestować konfigurację pomiarową przy użyciu programu narzędziowego klienta MQTT.

O tym zadaniu

Należy wprowadzić zmiany w informacjach dotyczących produktu MQ Telemetry przez zmodyfikowanie wartości określonych w zestawie atrybutów konfiguracji zarządzających składnikiem Telemetry. Przykładowa konfiguracja udostępnia konfigurację podstawową ze zdefiniowanymi atrybutami. Należy zmienić zachowanie wstępnie skonfigurowanych fabrycznie obiektów pomiarowych, modyfikując ich atrybuty lub właściwości. Więcej informacji na temat znaczenia każdego atrybutu można znaleźć w sekcji [“Właściwości kanału pomiarowego” na stronie 291](#) i [“Atrybuty statusu kanałów pomiarowych” na stronie 293](#).

Zadania pokrewne

[“Tworzenie i konfigurowanie kanału pomiarowego” na stronie 280](#)

Kanał pomiarowy łączy klienty MQTT z produktem IBM MQ. Należy utworzyć co najmniej jeden kanał pomiarowy w menedżerze kolejek. Każdy z kanałów pomiarowych może mieć inne ustawienia konfiguracyjne. Ułatwia to zarządzanie przyłączonymi do nich klientami.

[“Definiowanie przykładowej konfiguracji” na stronie 281](#)

Przy użyciu kreatora **Definiowanie przykładowej konfiguracji** można zmienić konfigurację menedżera kolejek w celu dopasowania go do składnika MQ Telemetry. Przykładowa konfiguracja definiuje i uruchamia usługę MQXR, definiuje kolejkę wyjściową i tworzy przykładowy kanał pomiarowy.

[“Definiowanie usługi MQXR” na stronie 282](#)

Usługa MQXR jest definiowana podczas uruchamiania kreatora **Definiowanie przykładowej konfiguracji**. Usługę MQXR można także zdefiniować ręcznie.

[“Ręczne definiowanie usługi MQXR w systemie Linux” na stronie 283](#)

[“Ręczne definiowanie usługi MQXR w systemie Windows” na stronie 284](#)

Tworzenie i konfigurowanie kanału pomiarowego

Kanał pomiarowy łączy klienty MQTT z produktem IBM MQ. Należy utworzyć co najmniej jeden kanał pomiarowy w menedżerze kolejek. Każdy z kanałów pomiarowych może mieć inne ustawienia konfiguracyjne. Ułatwia to zarządzanie przyłączonymi do nich klientami.

Procedura

Utwórz i skonfiguruj nowy kanał pomiarowy, wykonując następujące kroki:

1. Kliknij prawym przyciskiem myszy folder **Kanały** i kliknij opcję **Nowy** > **Kanał pomiarowy**. Zostanie otwarty kreator **Nowy kanał pomiarowy**.
2. W polu **Nazwa kanału** wpisz nazwę kanału.

Długość nazw kanałów pomiarowych jest ograniczona do 20 znaków. W nazwach kanałów pomiarowych, podobnie jak w przypadku wszystkich nazw w produkcie IBM MQ, można używać tylko następujących znaków:

- Wielkie litery A-Z
- Małe litery a-z
- Cyfry 0-9
- Kropka (.)
- Podkreślenie (_)
- Prawy ukośnik (/)
- Znak procentu (%)

Czołowe lub wewnętrzne odstępstwa nie są dozwolone.

3. Wpisz numer portu w polu **Numer portu**. Domyślny numer portu dla kanału pomiarowego bez zabezpieczeń TLS to 1883.
4. Opcjonalne: Aby zabezpieczyć nowy kanał pomiarowy przy użyciu protokołu TLS, wybierz opcję **Zabezpieczanie kanału przy użyciu protokołu SSL**. Numer portu zostanie zmieniony na 8883, który jest wartością domyślną dla kanału zabezpieczonego przy pomocy protokołu TLS.
 - a) Kliknij przycisk **Dalej**.

- b) W polu **Plik kluczy SSL** wpisz nazwę pliku SSL/TLS, który ma zostać użyty.
 - c) Aby odblokować plik kluczy, w polu **Hasło SSL** wpisz hasło.
 - d) Wybierz opcję **Identyfikuj klient przy użyciu certyfikatu cyfrowego**, aby wymusić wysyłanie przez wszystkie klienty certyfikatu cyfrowego z prywatnym podpisem w celu uwierzytelniania, lub wybierz opcję **Zezwalaj na anonimowe klienty**, aby wyłączyć uwierzytelnianie klientów za pomocą protokołu TLS przez kanał pomiarowy.
5. Kliknij przycisk **Dalej**.
 6. Wybierz jedną z następujących opcji w celu uwierzytelniania klienta:
 - **Nie sprawdzaj nazwy użytkownika i hasła podanych przez klient**: wybierz tę opcję, aby program dokonał własnego uwierzytelniania, lub jeśli nie ma potrzeby uwierzytelniania klientów.
 - **Sprawdź nazwę użytkownika i hasło podane przez klient (przy użyciu JAAS)**: wybierz tę opcję, aby sprawdzić tożsamość klienta przy użyciu JAAS. Wybierz nazwę konfiguracji JAAS, która ma zostać zaimplementowana, z menu **Nazwa konfiguracji JAAS**.
 7. Kliknij przycisk **Dalej**.
 8. Wybierz spośród następujących opcji menu:
 - Wybierz opcję **Identyfikator klienta MQTT**, aby użyć podanego identyfikatora klienta MQTT.
 - Wybierz opcję **Ustalony identyfikator użytkownika**, aby zignorować każdy identyfikator podany przez klient. Wpisz preferowany identyfikator użytkownika w polu **Identyfikator użytkownika**. Wartością domyślną jest Guest w systemach Windows i nobody w systemach Linux.
 - Wybierz opcję **Nazwa użytkownika udostępniona przez klient**, aby użyć nazwy użytkownika podanej przez klient. Jeśli nie zostanie podana nazwa użytkownika, nawiązanie połączenia przez klient z produktem IBM MQ nie powiedzie się.
 9. Kliknij przycisk **Dalej**.
 10. Opcjonalne: Wybierz opcję **Uruchom program narzędziowy klienta MQTT**, aby uruchomić graficzny program narzędziowy w celu przetestowania protokołu MQTT.
 11. Przejrzyj listę czynności do wykonania i kliknij przycisk **Zakończ**.

Wyniki

Utworzono nowy kanał pomiarowy. Ten kanał można wyświetlić po rozwinięciu folderu **Telemetria** i kliknięciu folderu **Kanały**.

Co dalej

Teraz można zarządzać uprawnieniami kanału pomiarowego.

Więcej informacji na temat przyznawania uprawnień w programie IBM MQ Explorer zawiera sekcja [“Zarządzanie uprawnieniami obiektów za pomocą usługi autoryzacji”](#) na stronie 161.

Zadania pokrewne

[“Definiowanie przykładowej konfiguracji”](#) na stronie 281

Przy użyciu kreatora **Definiowanie przykładowej konfiguracji** można zmienić konfigurację menedżera kolejek w celu dopasowania go do składnika MQ Telemetry. Przykładowa konfiguracja definiuje i uruchamia usługę MQXR, definiuje kolejkę wyjściową i tworzy przykładowy kanał pomiarowy.

[“Definiowanie usługi MQXR”](#) na stronie 282

Usługa MQXR jest definiowana podczas uruchamiania kreatora **Definiowanie przykładowej konfiguracji**. Usługę MQXR można także zdefiniować ręcznie.

Definiowanie przykładowej konfiguracji

Przy użyciu kreatora **Definiowanie przykładowej konfiguracji** można zmienić konfigurację menedżera kolejek w celu dopasowania go do składnika MQ Telemetry. Przykładowa konfiguracja definiuje i uruchamia usługę MQXR, definiuje kolejkę wyjściową i tworzy przykładowy kanał pomiarowy.

Zanim rozpocznie

Przed uruchomieniem kreatora **Definiowanie przykładowej konfiguracji**:

- Należy zainstalować składnik IBM MQ Telemetry na komputerze.
- Należy pozwolić, aby kreator dokonał zmiany konfiguracji menedżera kolejek. W przypadku braku pewności co do konsekwencji takiego działania należy utworzyć nowy menedżer kolejek przeznaczony wyłącznie do tego celu lub zapoznać się z sekcją [“Konsekwencje uruchomienia przykładowej konfiguracji”](#) na stronie 288.

O tym zadaniu

Używając przykładowej konfiguracji w celu rozpoczęcia pracy, można skonfigurować podstawową konfigurację na komputerze i dzięki temu poznawać opcje pomiarowe. Przykładowej konfiguracji nie można uruchomić dwukrotnie w tym samym menedżerze kolejek, chyba że zostanie usunięta co najmniej jedna z utworzonych definicji obiektów IBM MQ. Po usunięciu definicji obiektu utworzonej przez przykładową konfigurację powtórne uruchomienie kreatora spowoduje jedynie ponowne utworzenie brakującego obiektu.

Procedura

1. Na stronie powitania składnika Telemetry kliknij opcję **Definiuj przykładową konfigurację**. Zostanie otwarty kreator **Definiowanie przykładowej konfiguracji**.
2. Przejrzyj listę działań, które nastąpią po zakończeniu działania kreatora, i kliknij przycisk **Zakończ**.

Wyniki

Kreator **Definiowanie przykładowej konfiguracji** wykonuje następujące działania i tworzy odpowiednie zasoby:

- Definiuje i uruchamia usługę MQXR.
- Definiuje domyślną kolejkę wyjściową.
- Zezwala użytkownikowi Guest w systemach Windows i użytkownikowi nobody w systemach Linux na wysyłanie komunikatów do klientów połączonych z procesem nasłuchiwania MQTT.
- Zezwala użytkownikowi Guest w systemach Windows i użytkownikowi nobody w systemach Linux na publikowanie oraz subskrybowanie dowolnych tematów.
- Definiuje przykładowy kanał pomiarowy.

Ponadto odsyłacz **Definiowanie przykładowej konfiguracji** na stronie powitania składnika Telemetry zostanie zastąpiony przez odsyłacz **Przykładowa konfiguracja została skonfigurowana dla tego menedżera kolejek**. Jest to pierwsza wizualna weryfikacja poprawności utworzenia przykładowej konfiguracji.

Co dalej

Przykładowy kanał pomiarowy utworzony przez kreator można wyświetlić po rozwinięciu folderu **Telemetria** i kliknięciu folderu **Kanały**.

Kreator można uruchomić ponownie po usunięciu jednej z definicji utworzonych przez kreator przykładowej konfiguracji. Kreator utworzy ten sam zasób, który został usunięty, i poinformuje o tym użytkownika w sekcji podsumowania.

Definiowanie usługi MQXR

Usługa MQXR jest definiowana podczas uruchamiania kreatora **Definiowanie przykładowej konfiguracji**. Usługę MQXR można także zdefiniować ręcznie.

O tym zadaniu

Uruchomienie kreatora **Definiowanie przykładowej konfiguracji** powoduje utworzenie obiektów i zasobów produktu IBM MQ. Jednym z tych obiektów jest usługa MQXR. Więcej informacji na temat uruchamiania kreatora **Definiowanie przykładowej konfiguracji** zawiera sekcja [“Definiowanie przykładowej konfiguracji”](#) na stronie 281.

Usługę MQXR można także zdefiniować ręcznie, wykonując czynności z listy. Więcej informacji na ten temat zawierają sekcje [“Ręczne definiowanie usługi MQXR w systemie Windows”](#) na stronie 284 i [“Ręczne definiowanie usługi MQXR w systemie Linux”](#) na stronie 283.

Wyniki

Utworzenie możliwego do rozwijania węzła folderu **Telemetria** wskazuje, że zdefiniowanie usługi MQXR powiodło się.

Zadania pokrewne

[“Węzeł Telemetria nie jest wyświetlany”](#) na stronie 290

Dowiedz się, co sprawdzić, jeśli węzeł Telemetria nie jest wyświetlany.

Ręczne definiowanie usługi MQXR w systemie Linux

Usługę MQXR można zdefiniować ręcznie przy użyciu programu IBM MQ Explorer. Menedżer kolejek może mieć zdefiniowaną tylko jedną instancję usługi MQXR.

Zanim rozpoczniesz

- Zainstaluj produkt MQ Telemetry.

Procedura

1. W widoku Nawigator kliknij prawym przyciskiem myszy folder **Usługi**.
2. Kliknij opcję **Nowe > Usługa**, aby otworzyć kreator **Nowa definicja usługi**.
3. W polu **Nazwa** wpisz wartość `SYSTEM.MQXR.SERVICE` i kliknij przycisk **Dalej**.
4. W polu **Opis** wpisz opis usługi (na przykład `Manages clients using MQXR protocols such as MQTT`).
5. Wybierz opcję z menu **Parametr sterujący usługi**.
6. W polu **Komenda uruchamiania** wpisz wartość `+MQ_INSTALL_PATH+/mqxr/bin/runMQXRService.sh`
7. W polu **Start args** (Uruchamianie argumentów) wpisz `-m +QMNAME+ -d "+MQ_Q_MGR_DATA_PATH+" -g "+MQ_DATA_PATH+"`
8. W polu **Komenda zatrzymania** wpisz wartość `+MQ_INSTALL_PATH+/mqxr/bin/endMQXRService.sh`
9. W polu **Zatrzymaj argumenty** wpisz `-m +QMNAME+`
10. W polu **Wyjście standardowe** wpisz wartość `+MQ_Q_MGR_DATA_PATH+/mqxr.stdout`
11. W polu **Standardowe wyjście błędów** wpisz wartość `+MQ_Q_MGR_DATA_PATH+/mqxr.stderr`
12. Wybierz opcję **Serwer** z menu **Typ usługi**.
13. Kliknij opcję **Zakończ**.

Wyniki

Usługa MQXR została utworzona.

Aby wyświetlić usługę MQXR w widoku Nawigator, należy kliknąć folder **Usługi**. Należy się upewnić, że opcja **Wyświetl obiekty systemowe** jest wybrana, i przejść do usługi.

W tym zadaniu nazwa usługi to: `SYSTEM.MQXR.SERVICE`.

Zadania pokrewne

[“Ręczne definiowanie usługi MQXR w systemie Windows” na stronie 284](#)

Ręczne definiowanie usługi MQXR w systemie Windows

Usługę MQXR można zdefiniować ręcznie przy użyciu programu IBM MQ Explorer. Menedżer kolejek może mieć zdefiniowaną tylko jedną instancję usługi MQXR.

Zanim rozpoczniesz

- Zainstaluj produkt MQ Telemetry.

Procedura

1. W widoku Nawigator kliknij prawym przyciskiem myszy folder **Usługi**.
2. Kliknij opcję **Nowe > Usługa**, aby otworzyć kreator **Nowa definicja usługi**.
3. W polu **Nazwa** wpisz wartość `SYSTEM.MQXR.SERVICE` i kliknij przycisk **Dalej**.
4. W polu **Opis** wpisz opis usługi (na przykład `Manages clients using MQXR protocols such as MQTT`).
5. Wybierz opcję z menu **Parametr sterujący usługą**.
6. W polu **Komenda uruchamiania** wpisz wartość `+MQ_INSTALL_PATH+\mqxr\bin\runMQXRService.bat`
7. W polu **Start args** (Uruchamianie argumentów) wpisz `-m +QMNAME+ -d "+MQ_Q_MGR_DATA_PATH+\" -g "+MQ_DATA_PATH+\"`
8. W polu **Komenda zatrzymania** wpisz wartość `+MQ_INSTALL_PATH+\mqxr\bin\endMQXRService.bat`
9. W polu **Zatrzymaj argumenty** wpisz `-m +QMNAME+`
10. W polu **Wyjście standardowe** wpisz wartość `+MQ_Q_MGR_DATA_PATH+\mqxr.stdout`
11. W polu **Standardowe wyjście błędów** wpisz wartość `+MQ_Q_MGR_DATA_PATH+\mqxr.stderr`
12. Wybierz opcję **Serwer** z menu **Typ usługi**.
13. Kliknij opcję **Zakończ**.

Wyniki

Usługa MQXR została utworzona.

Aby wyświetlić usługę MQXR w widoku Nawigator, należy kliknąć folder **Usługi**. Należy się upewnić, że opcja **Wyświetl obiekty systemowe** jest wybrana, i przejść do usługi.

W tym zadaniu nazwa usługi to: `SYSTEM.MQXR.SERVICE`.

Zadania pokrewne

[“Ręczne definiowanie usługi MQXR w systemie Linux” na stronie 283](#)

Administrowanie produktem MQ Telemetry przy użyciu programu IBM MQ Explorer

Produktem MQ Telemetry można administrować przy użyciu programu IBM MQ Explorer. Umożliwia to sterowanie usługą MQXR oraz monitorowanie klientów MQTT połączonych z produktem IBM MQ.

O tym zadaniu

Informacje na temat autoryzacji klienta, uwierzytelniania kanału telemetrycznego za pomocą protokołu TLS oraz konfiguracji JAAS zawiera sekcja [Administrowanie produktem IBM MQ Telemetry](#).

Zadania pokrewne

[“Uruchamianie i zatrzymywanie usługi MQXR” na stronie 285](#)

Aby można było uruchomić lub zatrzymać usługę MQXR, menedżer kolejek musi być uruchomiony.

[“Uruchamianie i zatrzymywanie kanału pomiarowego” na stronie 285](#)

[“Wyświetlanie statusu kanału pomiarowego” na stronie 286](#)

[“Filtrowanie obiektów pomiarowych” na stronie 287](#)

W przypadku wyświetlania kilku zdefiniowanych obiektów pomiarowych w widoku **Zawartość** konieczne może się okazać ograniczenie zasięgu wyszukiwania tych obiektów. Należy to zrobić za pomocą filtrów.

Uruchamianie i zatrzymywanie usługi MQXR

Aby można było uruchomić lub zatrzymać usługę MQXR, menedżer kolejek musi być uruchomiony.

O tym zadaniu

Po uruchomieniu usługi MQXR w menedżerze kolejek następuje ona przychodzące komunikaty od klientów na odbierającym końcu kanału tego menedżera kolejek.

Zatrzymanie usługi MQXR ma następujące konsekwencje:

- Usługa MQXR nie nasłuchuje połączeń klienta.
- Nie można rozwinąć folderu **Telemetria**. Oznacza to, że nie można:
 - Tworzyć lub wyświetlać kanałów pomiarowych
 - Wyświetlać połączeń klienta
 - Wysyłać komunikatów do klientów
 - Odbierać komunikatów od klientów

Właściwości usługi MQXR można zmodyfikować podobnie do właściwości standardowej usługi produktu IBM MQ. Kliknij prawym przyciskiem myszy nazwę usługi i kliknij opcję **Właściwości**.

W oknie **Właściwości** można skonfigurować usługę MQXR w taki sposób, aby była uruchamiana i zatrzymywana z razem menedżerem kolejek lub ręcznie, wybierając odpowiednią opcję z menu **Parametr sterujący usługi**.

Procedura

Aby uruchomić lub zatrzymać usługę MQXR, wykonaj następujące kroki:

1. W widoku **Nawigator** kliknij folder **Usługi**.
2. Upewnij się, że opcja **Wyświetl obiekty systemowe** jest wybrana.
3. W widoku **Zawartość** kliknij prawym przyciskiem myszy nazwę usługi MQXR (SYSTEM.MQXR.SERVICE) i kliknij opcję **Uruchom** lub **Zatrzymaj**.
4. Kliknij przycisk **Tak** w oknie dialogowym potwierdzenia.

Wyniki

W zależności od wybranego działania usługa MQXR zostanie uruchomiona lub zatrzymana.

Zadania pokrewne

[“Definiowanie usługi MQXR” na stronie 282](#)

Usługa MQXR jest definiowana podczas uruchamiania kreatora **Definiowanie przykładowej konfiguracji**. Usługę MQXR można także zdefiniować ręcznie.

Uruchamianie i zatrzymywanie kanału pomiarowego

Po utworzeniu kanał pomiarowy jest uruchamiany automatycznie. Jest on zatrzymywany po zatrzymaniu menedżera kolejek lub usługi MQXR. Kanał pomiarowy można także uruchamiać lub zatrzymywać ręcznie.

Kanał pomiarowy jest zatrzymywany także podczas czyszczenia. Czyszczenie kanału pomiarowego powoduje rozłączenie wszystkich podłączonych do niego klientów MQTT, wyczyszczenie stanu klientów MQTT i zatrzymanie kanału pomiarowego. Czyszczenie stanu klienta obejmuje usuwanie wszystkich oczekujących publikacji oraz usuwanie wszystkich subskrypcji z klienta.

Zanim rozpocznie

Upewnij się, że usługa MQXR jest zdefiniowana i działa.

Procedura

Uruchom lub zatrzymaj ręcznie kanał pomiarowy, wykonując następujące kroki:

1. W widoku **Nawigator** rozwiń folder **Telemetria**.
2. Kliknij opcję **Kanały**.
3. W widoku **Zawartość** wybierz kanał pomiarowy, który ma zostać uruchomiony lub zatrzymany.
4. Kliknij prawym przyciskiem myszy kanał pomiarowy, a następnie kliknij opcję **Uruchom** lub **Zatrzymaj**.

Wyniki

W zależności od wykonanej czynności kanał pomiarowy zostanie uruchomiony lub zatrzymany.

Uwaga: Aby wyczyścić kanał pomiarowy, kliknij prawym przyciskiem myszy wybrany kanał i kliknij opcję **Wyczyść**.

Zadania pokrewne

[“Tworzenie i konfigurowanie kanału pomiarowego” na stronie 280](#)

Kanał pomiarowy łączy klienty MQTT z produktem IBM MQ. Należy utworzyć co najmniej jeden kanał pomiarowy w menedżerze kolejek. Każdy z kanałów pomiarowych może mieć inne ustawienia konfiguracyjne. Ułatwia to zarządzanie przyłączonymi do nich klientami.

[“Uruchamianie i zatrzymywanie usługi MQXR” na stronie 285](#)

Aby można było uruchomić lub zatrzymać usługę MQXR, menedżer kolejek musi być uruchomiony.

Wyświetlanie statusu kanału pomiarowego

Status uruchomionego kanału pomiarowego udostępnia informacje dotyczące klientów połączonych z tym kanałem.

Obiekt statusu kanału pomiarowego można wyczyścić. Wyczyszczenie połączenia klienta MQTT powoduje rozłączenie klienta z kanałem pomiarowym i wyczyszczenie stanu tego klienta. Czyszczenie stanu klienta MQTT obejmuje usuwanie z niego wszystkich oczekujących publikacji i subskrypcji.

Procedura

Aby wyświetlić status kanału pomiarowego, wykonaj poniższe czynności:

1. W widoku **Nawigator** rozwiń folder **Telemetria**, a następnie kliknij folder **Kanały**. Definicje kanałów pomiarowych są wyświetlane w widoku **Zawartość**.
2. Kliknij prawym przyciskiem myszy odpowiedni kanał pomiarowy, a następnie kliknij opcję **Status**.
W oddzielnym oknie zostanie otwarty nowy widok **Zawartość**, w którym są wyświetlane połączenia klientów dla danego kanału pomiarowego.

Wyświetlanie wszystkich połączeń klientów z kanałami pomiarowymi

Istnieje możliwość wyświetlenia wszystkich połączeń klientów nawiązanych ze wszystkimi kanałami pomiarowymi w menedżerze kolejek. W tym celu należy rozwinąć folder **Telemetria**, a następnie kliknąć folder **Status kanału** w widoku **Nawigator**.

W widoku **Zawartość** zostaną wyświetlone wszystkie połączenia klientów z każdym kanałem pomiarowym w danym menedżerze kolejek. Kolejność wyświetlania obiektów można zmienić, klikając odpowiednią nazwę kolumny w celu posortowania wyników. Można także użyć filtrowania.

Domyślnie program IBM MQ Explorer wyświetla tylko 500 pierwszych połączeń klientów. Więcej informacji o tym, jak skonfigurować maksymalną liczbę jednocześnie wyświetlanych połączeń, zawiera sekcja [“Opcja zaawansowana” na stronie 274](#).

Uwaga: Aby wyczyścić obiekt statusu kanału pomiarowego, należy kliknąć prawym przyciskiem myszy wybrany obiekt, a następnie kliknąć opcję **Wyczyść**.

Zadania pokrewne

“Filtrowanie obiektów pomiarowych” na stronie 287

W przypadku wyświetlania kilku zdefiniowanych obiektów pomiarowych w widoku **Zawartość** konieczne może się okazać ograniczenie zasięgu wyszukiwania tych obiektów. Należy to zrobić za pomocą filtrów.

Filtrowanie obiektów pomiarowych

W przypadku wyświetlania kilku zdefiniowanych obiektów pomiarowych w widoku **Zawartość** konieczne może się okazać ograniczenie zasięgu wyszukiwania tych obiektów. Należy to zrobić za pomocą filtrów.

Zanim rozpoczniesz

- Zainstaluj produkt MQ Telemetry.
- Skonfiguruj menedżer kolejek na potrzeby składnika MQ Telemetry. Więcej informacji na ten temat zawiera sekcja “Konfigurowanie produktu MQ Telemetry przy użyciu programu IBM MQ Explorer” na stronie 279.

O tym zadaniu

Widok **Status kanału pomiarowego** udostępnia opcję filtrowania. W przypadku składnika Telemetry filtrowanie przynosi najwięcej korzyści, gdy połączenia klienta są wyświetlane w widoku **Zawartość statusu kanału pomiarowego**. Wiele kanałów pomiarowych może mieć wiele klientów przyłączonych do każdego z nich. Wszystkie te połączenia są wyświetlane w folderze **Status kanału**. Na przykład można wyświetlić klienty MQTT z identyfikatorami klientów, takimi jak `ibm_client`. Powoduje to zwrócenie klientów z identyfikatorami, takimi jak `ibm_client1`, `ibm_client2` i `ibm_client3`.

Można również filtrować kanały pomiarowe, korzystając z tych samych kroków dotyczących filtrowania. W przypadku tego zadania filtrowanie odbywa się w widoku zawartości **Status kanału pomiarowego**.

Procedura

Aby przefiltrować obiekty pomiarowe, wykonaj następujące kroki:

1. Przyjęto założenie, że menedżer kolejek został zainstalowany i skonfigurowany dla składnika Telemetry. Kliknij folder **Status kanału**.
2. W widoku **Zawartość statusu kanału pomiarowego** kliknij strzałkę znajdującą się obok nazwy **Filtr**.
 - Aby wybrać opcję filtrowania z listy zdefiniowanych filtrów, kliknij przycisk **Wybór filtru**. Domyślny filtr w widoku **Zawartość statusu kanału** to **Standard dla statusu kanału pomiarowego**.
 - Aby zmienić opcje dla bieżącego filtru, kliknij przycisk **Edycja bieżącego filtru**.
 - Aby dodawać, kopiować lub edytować filtry, kliknij przycisk **Zarządzaj filtrami**.
 - a) Aby dodać filtr, w oknie **Zarządzanie filtrami** kliknij opcję **Dodaj**.
 - b) Wpisz zrozumiałą nazwę w polu **Nazwa filtru**. Na przykład wpisz `Klienci należące do mojego kanału IBM`.
 - c) Ustaw warunek do zastosowania dla kanałów pomiarowych. Przykład: `Channel name like IBM.CHANNEL`.
 - d) Aby dodać następną regułę, wybierz opcję **I**.
 - e) Kliknij opcję **Wybierz**, aby zmienić atrybut, według którego odbywa się filtrowanie.
 - f) Wpisz odpowiednią regułę, a następnie kliknij przycisk **OK**.
3. Wybierz nazwę filtru, który ma zostać zastosowany do tego widoku zawartości, i kliknij przycisk **OK**.

Wyniki

Zastosowano filtr i obiekty są filtrowane w oparciu o kryteria ustawione dla opcji filtrowania.

Rozwiązywanie problemów z produktem MQ Telemetry przy użyciu programu IBM MQ Explorer

Udostępniono pomoc dotyczącą rozwiązywania niektórych problemów występujących podczas używania programu IBM MQ Explorer w celu administrowania telemetrią.

O tym zadaniu

Po zainstalowaniu składnika Telemetry należy uruchomić kreator **Definiowanie przykładowej konfiguracji** w celu utworzenia podstawowej konfiguracji pomiarowej. Patrz [“Definiowanie przykładowej konfiguracji”](#) na stronie 281.

Przy użyciu programu narzędziowego klienta MQTT można sprawdzić i przetestować konfigurację podstawową w zakresie publikowania i subskrybowania tematów. Więcej informacji na temat testowania przykładowej konfiguracji zawiera sekcja [“Korzystanie z programu narzędziowego klienta MQTT”](#) na stronie 278.

Zadania pokrewne

[“Rozwiązywanie problemów, gdy nie powiedzie się nawiązanie połączenia przez klient MQTT”](#) na stronie 289

Powodów, dla których klient MQTT nie może nawiązać połączenia z kanałem pomiarowym, może być kilka.

[“Rozwiązywanie problemów z nieoczekiwanym rozłączeniem klienta MQTT”](#) na stronie 290

Informacje o problemach, które występują po nieoczekiwanym rozłączeniu klienta MQTT z kanałem pomiarowym.

[“Węzeł Telemetry nie jest wyświetlany”](#) na stronie 290

Dowiedz się, co sprawdzić, jeśli węzeł Telemetry nie jest wyświetlany.

[“Rozwiązywanie problemów dotyczących kanału pomiarowego”](#) na stronie 290

Jeśli uruchomienie kanału pomiarowego nie powiedzie się, kanał zostanie nieoczekiwanie zatrzymany lub zerwie połączenia klienta, należy wziąć pod uwagę kilka kwestii, aby zdiagnozować problem.

Odsyłacze pokrewne

[“Konsekwencje uruchomienia przykładowej konfiguracji”](#) na stronie 288

Podczas uruchamiania kreatora **Definiowanie przykładowej konfiguracji** są definiowane obiekty produktu IBM MQ. Niektóre z tych obiektów zmieniają zachowanie menedżera kolejek i użytkownik powinien wiedzieć, w jaki sposób te obiekty wpływają na menedżer kolejek i jego łącza komunikacyjne.

Konsekwencje uruchomienia przykładowej konfiguracji

Podczas uruchamiania kreatora **Definiowanie przykładowej konfiguracji** są definiowane obiekty produktu IBM MQ. Niektóre z tych obiektów zmieniają zachowanie menedżera kolejek i użytkownik powinien wiedzieć, w jaki sposób te obiekty wpływają na menedżer kolejek i jego łącza komunikacyjne.

Uruchomienie kreatora **Definiowanie przykładowej konfiguracji** powoduje, że jako domyślna kolejka wyjściowa menedżera kolejek zostaje ustawiona kolejka `SYSTEM.MQTT.TRANSMIT.QUEUE`, która poprzedzi istniejącą domyślną kolejkę wyjściową, jeśli taka kolejka istnieje w menedżerze kolejek.

Zdefiniowanie domyślnej kolejki wyjściowej jako kolejki wyjściowej MQTT umożliwia aplikacjom IBM MQ wysyłanie komunikatów między punktami do klientów MQTT bez konieczności tworzenia oddzielnego aliasu menedżera kolejek dla każdego klienta. Komunikaty przeznaczone dla klientów MQTT są kierowane przez kolejkę wyjściową MQTT menedżera kolejek do klienta MQTT, którego identyfikator jest zgodny z nazwą menedżera kolejek, do którego wysłano komunikat. Menedżery kolejek IBM MQ postrzegają klienty MQTT jako zdalne menedżery kolejek.

Jeśli w celu kierowania komunikatów do innych menedżerów kolejek używano wcześniej domyślnej kolejki wyjściowej IBM MQ, należy w sposób jawny utworzyć alternatywne trasy (na przykład definiując aliasy menedżera kolejek) przed uruchomieniem przykładowej konfiguracji lub ręcznym skonfigurowaniem menedżera kolejek w celu włączenia składnika Telemetry.

Uruchomienie przykładowej konfiguracji powoduje, że klienci MQTT uzyskują dostęp do zasobów produktu IBM MQ, korzystając z nazwy użytkownika Guest w systemie Windows i nobody w systemie Linux.

Rozwiązywanie problemów, gdy nie powiedzie się nawiązanie połączenia przez klient MQTT

Powodów, dla których klient MQTT nie może nawiązać połączenia z kanałem pomiarowym, może być kilka.

Procedura

Należy wziąć pod uwagę następujące przyczyny w celu zdiagnozowania problemu z nawiązaniem połączenia przez klient MQTT:

- Sprawdź, czy menedżer kolejek i usługa telemetryczna (MQXR) działają.
Uruchom menedżer kolejek. Usługa MQXR powinna zostać uruchomiona domyślnie wraz z menedżerem kolejek. Jeśli parametr sterujący usługi MQXR skonfigurowano w celu uruchamiania ręcznego, konieczne może się okazać uruchomienie usługi z folderu **Usługi**. Więcej informacji na temat uruchamiania usługi MQXR zawiera sekcja [“Uruchamianie i zatrzymywanie usługi MQXR”](#) na stronie 285.
- Sprawdź, czy kanał pomiarowy i usługa telemetryczna (MQXR) zostały zdefiniowane i czy działają poprawnie.
Usługę MQXR można zdefiniować ręcznie i jako domyślną kolejkę wyjściową menedżera kolejek ustawić SYSTEM.MQTT.TRANSMIT.QUEUE, która poprzedza istniejącą domyślną kolejkę wyjściową. Dzięki temu menedżer kolejek będzie odpowiedni dla składnika Telemetry. Można także wziąć pod uwagę uruchomienie kreatora **Definiowanie przykładowej konfiguracji** ze strony powitania składnika Telemetry, jeśli jeszcze nie został uruchomiony.
- Czy został napisany własny klient?
Jeśli tak, czy aplikacja kliencka została napisana zgodnie z protokołem MQTT w wersji 3, a nie z protokołem wersji 5? Spróbuj zlokalizować problem, uruchamiając program narzędziowy klienta MQTT.
- Czy nazwa identyfikatora klienta jest poprawna?
W przypadku nawiązywania połączenia z produktem IBM MQ identyfikator klienta MQTT powinien zawierać mniej niż 23 znaki, w tym tylko litery, cyfry oraz znak kropki (.), ukośnik (/), znak podkreślenia (_) i znak procentu (%).
- Czy klient MQTT został połączony i wykorzystano interwał **MQTT keep alive**?
Atrybut sprawdzania połączenia to interwał w milisekundach, po upływie którego klient MQTT zostanie rozłączony z powodu nieaktywności. Jeśli usługa MQXR nie odbierze żadnych komunikatów od klienta w interwale sprawdzania połączenia, zostanie odłączona od klienta.
- Czy duża liczba klientów MQTT próbuje jednocześnie nawiązać połączenie z kanałem pomiarowym?
Każdy kanał pomiarowy ma atrybut **backlog**. Jest to liczba żądań współbieżnych połączeń obsługiwanych przez kanał pomiarowy. Upewnij się, że nie ustawiono liczby, która jest niższa niż liczba klientów MQTT próbujących nawiązać połączenie.
- Sprawdź, czy połączenie TCP/IP jest nadal aktywne.

Zadania pokrewne

[“Definiowanie przykładowej konfiguracji”](#) na stronie 281

Przy użyciu kreatora **Definiowanie przykładowej konfiguracji** można zmienić konfigurację menedżera kolejek w celu dopasowania go do składnika MQ Telemetry. Przykładowa konfiguracja definiuje i uruchamia usługę MQXR, definiuje kolejkę wyjściową i tworzy przykładowy kanał pomiarowy.

[“Definiowanie usługi MQXR”](#) na stronie 282

Usługa MQXR jest definiowana podczas uruchamiania kreatora **Definiowanie przykładowej konfiguracji**. Usługę MQXR można także zdefiniować ręcznie.

Odsyłacze pokrewne

[“Właściwości kanału pomiarowego” na stronie 291](#)

Każdy atrybut kanału pomiarowego ma krótki opis, z którym należy się zapoznać przed rozpoczęciem konfigurowania kanału. Produkt MQ Telemetry obsługuje tylko protokół TCP/IP.

[“Atrybuty statusu kanałów pomiarowych” na stronie 293](#)

Tak jak w przypadku produktu IBM MQ można wyświetlić status kanału pomiarowego. Każdy atrybut zawiera krótki opis, dla jakich informacji został użyty. Wszystkie atrybuty statusu kanałów pomiarowych są tylko do odczytu.

Rozwiązywanie problemów z nieoczekiwanym rozłączeniem klienta MQTT

Informacje o problemach, które występują po nieoczekiwanym rozłączeniu klienta MQTT z kanałem pomiarowym.

Procedura

Jeśli klient MQTT pomyślnie nawiązuje połączenie, a następnie bez wyraźnego powodu rozłącza się, należy wziąć pod uwagę następujące możliwe przyczyny wystąpienia problemu:

- Menedżer kolejek, usługa MQXR lub kanał pomiarowy nie działają.
Uruchom menedżer kolejek, usługę MQXR lub kanał pomiarowy. Spróbuj ponownie nawiązać połączenie z klientem MQTT i sprawdź, czy to rozwiązanie spowoduje usunięcie problemu.
- Uruchomiony jest inny klient, który nawiązuje połączenie przy użyciu takiego samego identyfikatora.
W takim przypadku produkt IBM MQ akceptuje połączenie z drugim klientem MQTT i wymusza rozłączenie z pierwszym klientem MQTT.
- Klient MQTT ma dostęp do tematu, do którego nie ma uprawnień w zakresie publikowania lub subskrybowania.
Produkt IBM MQ rozłącza klient MQTT.
- Połączenie TCP/IP nie jest już aktywne.
Zdiagnozuj i rozwiąż problem z połączeniem TCP/IP oraz spróbuj ponownie nawiązać połączenie z klientem MQTT.

Węzeł Telemetry nie jest wyświetlany

Dowiedz się, co sprawdzić, jeśli węzeł Telemetry nie jest wyświetlany.

Procedura

- Czy zainstalowano produkt MQ Telemetry?
Sprawdź, czy wszystkie wymagania wstępne zostały spełnione i czy składnik Telemetry został zainstalowany. Patrz sekcja *Instalacja* tematu *Telemetry* w dokumentacji produktu IBM MQ.

Rozwiązywanie problemów dotyczących kanału pomiarowego

Jeśli uruchomienie kanału pomiarowego nie powiedzie się, kanał zostanie nieoczekiwanie zatrzymany lub zerwie połączenia klienta, należy wziąć pod uwagę kilka kwestii, aby zdiagnozować problem.

Procedura

- Uruchomienie kanału pomiarowego nie powiodło się.
Odśwież widok **Zawartość kanałów pomiarowych** i upewnij się, że kanał nie jest aktualnie uruchomiony.

Sprawdź, czy numer portu kanału pomiarowego nie jest używany przez inną aplikację.

- Kanał pomiarowy został nieoczekiwanie zatrzymany.

Należy upewnić się, że usługa telemetryczna (MQXR) nadal działa.

- Kanał pomiarowy zerwał połączenia klienta MQTT.

Więcej informacji na temat przypadków nieoczekiwanego zerwania połączenia klientów MQTT zawiera sekcja [“Rozwiązywanie problemów z nieoczekiwanym rozłączeniem klienta MQTT”](#) na stronie 290.

- Nie można wyświetlić statusu kanału pomiarowego.

Sprawdź, czy dany kanał pomiarowy działa.

Upewnij się, że klienci MQTT są połączone z odpowiednim kanałem pomiarowym. Sprawdź, czy numer portu i nazwa hosta klienta są zgodne z numerem portu i nazwą hosta kanału pomiarowego.

Jeśli skonfigurowano własny filtr w oknie **Status kanału pomiarowego**, przywróć ustawienia domyślne pola **Standard dla statusu kanału pomiarowego** i sprawdź, czy wymagane klienci MQTT są wyświetlane.

- Nie można uruchomić programu narzędziowego klienta MQTT z kanału pomiarowego.

W celu dokonania uwierzytelniania przy pomocy TLS lub JAAS nie można uruchomić programu narzędziowego klienta MQTT z tego kanału pomiarowego. Dzieje się tak, ponieważ program narzędziowy klienta MQTT nie obsługuje uwierzytelniania TLS lub JAAS. Istnieje jednak możliwość napisania własnej aplikacji klienckiej MQTT 3 służącej do obsługi uwierzytelniania JAAS lub TLS.

- Folder **Kanały pomiarowe** nie wyświetla żadnych kanałów lub kanału utworzonego przez użytkownika.

Sprawdź, czy kanał pomiarowy został utworzony pomyślnie przy użyciu kreatora **Definiowanie przykładowej konfiguracji**, który tworzy kanał Jawny tekst, lub kreatora **Nowy kanał pomiarowy** tworzącego kanał zgodnie ze specyfikacją użytkownika.

Sprawdź, czy opcja filtrowania została ustawiona na wartość domyślną kanału pomiarowego Standard dla kanałów pomiarowych.

Zadania pokrewne

[“Filtrowanie obiektów pomiarowych”](#) na stronie 287

W przypadku wyświetlania kilku zdefiniowanych obiektów pomiarowych w widoku **Zawartość** konieczne może się okazać ograniczenie zasięgu wyszukiwania tych obiektów. Należy to zrobić za pomocą filtrów.

Informacje uzupełniające dotyczące produktu MQ Telemetry

Informacje uzupełniające zawarte w tej sekcji pomagają wykonywać czynności związane z korzystaniem ze składnika Telemetry.

Odsyłacze pokrewne

[“Właściwości kanału pomiarowego”](#) na stronie 291

Każdy atrybut kanału pomiarowego ma krótki opis, z którym należy się zapoznać przed rozpoczęciem konfigurowania kanału. Produkt MQ Telemetry obsługuje tylko protokół TCP/IP.

[“Atrybuty statusu kanałów pomiarowych”](#) na stronie 293

Tak jak w przypadku produktu IBM MQ można wyświetlić status kanału pomiarowego. Każdy atrybut zawiera krótki opis, dla jakich informacji został użyty. Wszystkie atrybuty statusu kanałów pomiarowych są tylko do odczytu.

Właściwości kanału pomiarowego

Każdy atrybut kanału pomiarowego ma krótki opis, z którym należy się zapoznać przed rozpoczęciem konfigurowania kanału. Produkt MQ Telemetry obsługuje tylko protokół TCP/IP.

W celu wyświetlenia i edytowania właściwości kanału pomiarowego należy kliknąć prawym przyciskiem myszy dowolny obiekt pomiarowy, a następnie kliknąć opcję **Właściwości**.

Poniższa tabela zawiera listę atrybutów, które można ustawić w oknie dialogowym **Właściwości kanału pomiarowego** ([uwaga 1](#)).

| Atrybut | Znaczenie |
|---|---|
| Nazwa kanału | Tylko do odczytu. Określa nazwę definicji kanału pomiarowego. |
| Typ kanału | Tylko do odczytu. Określa typ kanału, w tym przypadku MQTT. |
| Ogólny status kanału | Tylko do odczytu. Jest to bieżący status kanału pomiarowego. |
| Protokół Xmit | Tylko do odczytu. Protokół transmisji kanału. Obsługiwany jest tylko protokół TCP/IP. |
| Port | Numer portu, na którym usługa MQXR akceptuje połączenia klientów. Domyślnym numerem portu dla kanału pomiarowego jest 1883, a domyślnym numerem portu dla kanału pomiarowego zabezpieczonego przy użyciu protokołu TLS jest 8883. |
| Adres lokalny (opcjonalnie) | Umożliwia wpisanie adresu IP, na którym nasłuchuje kanał pomiarowy. Tej opcji należy użyć, jeśli serwer ma kilka adresów IP. |
| Dziennik (opcjonalnie) | Liczba oczekujących żądań połączeń, które może jednocześnie obsłużyć kanał pomiarowy. W przypadku osiągnięcia limitu dziennika kolejne próby połączenia klientów będą odrzucane do momentu przetworzenia bieżącego dziennika. Wartość może być liczbą z zakresu 0 - 999999999. Wartością domyślną jest 4096. |
| Identyfikator użytkownika agenta MCA (opcjonalnie) Patrz uwaga 2 | Identyfikator użytkownika agenta kanału komunikatów. Jest to identyfikator użytkownika (maksymalnie 12 znaków) używany przez agent MCA w celu autoryzacji umożliwiającej uzyskanie dostępu do zasobów produktu IBM MQ. W przypadku określenia tej właściwości nazwa użytkownika podana przez klient nie jest używana do autoryzacji w produkcie IBM MQ. |
| Użyj identyfikatora klienta (opcjonalnie) Patrz uwaga 2 | Umożliwia określenie, czy identyfikator klienta MQTT ma być używany jako identyfikator użytkownika produktu IBM MQ dla nowego połączenia. W przypadku określenia tej właściwości nazwa użytkownika podana przez klient jest ignorowana. |
| Zestaw algorytmów szyfrowania SSL (opcjonalnie) | W przypadku korzystania z tej właściwości zestaw algorytmów szyfrowania musi być dostępny na końcu kanału pomiarowego po stronie klienta. W przypadku pozostawienia tej opcji pustej negocjowane jest użycie zestawu algorytmów szyfrowania zrozumiałego dla obu końców kanału pomiarowego. |
| Uwierzytelnianie SSL (opcjonalnie) | Określa, czy klient jest traktowany anonimowo. Uwierzytelnianie SSL określa, że kanał pomiarowy musi otrzymać i uwierzytelnić certyfikat TLS od klienta. |
| Repozytorium kluczy SSL (opcjonalnie) | Magazyn certyfikatów cyfrowych i powiązanych z nimi kluczy prywatnych. Jeśli plik klucza nie zostanie podany, protokół TLS nie będzie używany. |
| Hasło SSL (opcjonalnie) | Hasło do repozytorium kluczy. Jeśli nie zostanie podane hasło, konieczne będzie korzystanie z połączeń niezaszyfrowanych. |
| Plik konfiguracyjny JAAS (tylko do odczytu) | Ścieżka do pliku konfiguracji JAAS. |
| Nazwa konfiguracji JAAS (opcjonalnie) | Nazwa konfiguracji w pliku <code>jaas.config</code> , która ma zostać zaimplementowana. |

Uwaga:

- Po zmodyfikowaniu atrybutów kanału pomiarowego należy zrestartować kanał w celu zastosowania wprowadzonych zmian.

2. Nie należy podawać zarówno właściwości **MCA user ID**, jak i **Use client ID**. W przypadku określenia obu tych właściwości próba uruchomienia kanału pomiarowego zakończy się niepowodzeniem.

Jeśli nie ustawiono właściwości **MCA user ID** ani właściwości **Use client ID**, zostanie użyta nazwa użytkownika i hasło z klienta, a usługa JAAS będzie uwierzytelniać tę nazwę użytkownika za pomocą tego hasła.

Zadania pokrewne

“Konfigurowanie produktu MQ Telemetry przy użyciu programu IBM MQ Explorer” na stronie 279
Produkt IBM MQ można skonfigurować w celu uruchomienia składnika Telemetry za pomocą programu IBM MQ Explorer. Należy utworzyć obiekty pomiarowe i przetestować konfigurację pomiarową przy użyciu programu narzędziowego klienta MQTT.

“Administrowanie produktem MQ Telemetry przy użyciu programu IBM MQ Explorer” na stronie 284
Produktem MQ Telemetry można administrować przy użyciu programu IBM MQ Explorer. Umożliwia to sterowanie usługą MQXR oraz monitorowanie klientów MQTT połączonych z produktem IBM MQ.

Atrybuty statusu kanałów pomiarowych

Tak jak w przypadku produktu IBM MQ można wyświetlić status kanału pomiarowego. Każdy atrybut zawiera krótki opis, dla jakich informacji został użyty. Wszystkie atrybuty statusu kanałów pomiarowych są tylko do odczytu.

Następująca tabela udostępnia opisy atrybutów statusu kanałów pomiarowych:

| Atrybut | Znaczenie |
|-----------------------------|---|
| Nazwa kanału | Nazwa definicji kanału pomiarowego. |
| Identyfikator klienta | Identyfikator klienta. |
| Status | Status klienta, który może mieć wartość Działający lub Rozłączony. |
| Wątpliwe przychodzące | Liczba komunikatów wątpliwych przychodzących do serwera. Przychodzące wątpliwe komunikaty to komunikaty odebrane przez serwer bez wysłania potwierdzeń do klienta. |
| Wątpliwe wychodzące | Liczba komunikatów wątpliwych wychodzących z serwera. Wychodzące wątpliwe komunikaty to komunikaty wysłane przez serwer bez potwierdzenia odbioru przez klient. |
| Nazwa połączenia | Nazwa połączenia zdalnego. Nazwą połączenia jest zawsze adres IP lub może nią być nazwa hosta localhost (127.0.0.1). |
| Sprawdzanie połączenia MQTT | Interwał w milisekundach, po upływie którego klient zostanie rozłączony z powodu nieaktywności. Jeśli usługa MQXR nie odbierze żadnych komunikatów od klienta w interwale sprawdzania połączenia, zostanie odłączona od klienta. Ten interwał jest obliczany w oparciu o czas sprawdzania połączenia MQTT przesłany przez klient podczas nawiązywania połączenia. |
| ID użytkownika agenta MCA | Łańcuch identyfikatora użytkownika agenta kanału komunikatów. Jest to identyfikator użytkownika (1 - 12 znaków) używany przez agent MCA w celu autoryzacji umożliwiającej uzyskanie dostępu do zasobów produktu IBM MQ. W przypadku określenia tej właściwości nazwa użytkownika podana przez klient nie jest używana do autoryzacji w produkcie IBM MQ. |
| Wysłane komunikaty | Liczba komunikatów wysłanych przez kanał pomiarowy do klienta od czasu ostatniej sesji połączenia klienta. |
| Odebrane komunikaty | Liczba komunikatów odebranych przez kanał pomiarowy od klienta od czasu ostatniej sesji połączenia klienta. |

| Atrybut | Znaczenie |
|-------------------------------|---|
| Godzina ostatniego komunikatu | Godzina wysłania lub odebrania ostatniego komunikatu. |
| Godzina uruchomienia kanału | Godzina uruchomienia kanału pomiarowego. |
| Oczekujące wychodzące | Liczba komunikatów wychodzących oczekujących w kanale pomiarowym na wysłanie do klienta MQTT. |
| Data uruchomienia kanału | Data uruchomienia kanału pomiarowego. |

Zadania pokrewne

“Wyświetlanie statusu kanału pomiarowego” na stronie 286

“Filtrowanie obiektów pomiarowych” na stronie 287

W przypadku wyświetlania kilku zdefiniowanych obiektów pomiarowych w widoku **Zawartość** konieczne może się okazać ograniczenie zasięgu wyszukiwania tych obiektów. Należy to zrobić za pomocą filtrów.

Multi

Kursy dotyczące produktu IBM MQ

Poniższe kursy zawierają informacje dotyczące wykonywania podstawowych czynności, takich jak tworzenie menedżera kolejek, tworzenie kolejki lub kanału, umieszczanie komunikatu w kolejce i pobieranie komunikatu z kolejki. Kursy dotyczą tylko wersji wieloplatformowej.

Każdy z kursów jest podzielony na kilka podzadań. Można je wykonywać za pomocą następujących interfejsów:

- Interfejs graficzny programu IBM MQ Explorer.
- Interfejs wiersza komend IBM MQ Script Commands (MQSC).

Więcej informacji o komendach MQSC zawiera sekcja [Administrowanie za pomocą komend MQSC](#).

Ten kurs zawiera informacje o konfigurowaniu prostej lokalnej instalacji autonomicznej, która nie ma łączy komunikacyjnych z żadną inną instalacją produktu IBM MQ. Każdy z kolejnych kursów wykorzystuje obiekty IBM MQ utworzone w poprzednich etapach. Zaleca się więc wykonywanie kursów po kolei.

Kursy pomagają opanować podstawowe funkcje oprogramowania IBM MQ. Nie obejmują zaawansowanych scenariuszy przesyłania komunikatów.

Kurs 1: wysyłanie komunikatu do kolejki lokalnej

Kurs opisuje konfigurowanie menedżera kolejek, tworzenie kolejki, umieszczanie komunikatu testowego w kolejce i weryfikowanie odebrania komunikatu.

O tym zadaniu

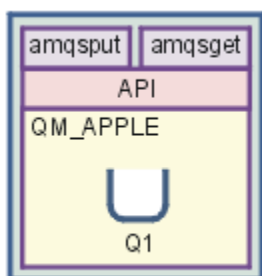

Ten kurs zawiera instrukcje opisujące konfigurowanie menedżera kolejek QM_APPLE i kolejki Q1 w lokalnej instalacji autonomicznej, która nie ma łączy komunikacyjnych z żadnymi innymi instalacjami produktu IBM MQ. Dostępnych jest wiele narzędzi, za pomocą których można przetestować konfigurację

po zdefiniowaniu obiektów. Pierwszym zadaniem jest umieszczenie komunikatu testowego. To zadanie może być wykonane za pomocą programu IBM MQ Explorer lub programu amqsput platformy rozproszonej. Następne zadanie to sprawdzenie, czy komunikat został dodany do kolejki. To zadanie może być wykonane za pomocą programu IBM MQ Explorer lub programu amqsget platformy rozproszonej.

Kurs 1 przekazuje podstawową wiedzę na temat działania funkcji przesyłania komunikatów produktu IBM MQ w prostej topologii z menedżerem kolejek i kolejkami lokalnymi.

Tworzenie menedżera kolejek

Zanim rozpocznie

Przed utworzeniem menedżera kolejek należy sprawdzić, czy produkt IBM MQ został poprawnie zainstalowany.

O tym zadaniu

Poniższa sekcja zawiera instrukcję tworzenia menedżera kolejek QM_APPLE.

Można to wykonać za pomocą następujących interfejsów:

- [Interfejs graficzny programu IBM MQ Explorer](#)
- [Interfejs wiersza komend IBM MQ Script Command \(MQSC\)](#)

Tworzenie menedżera kolejek za pomocą programu IBM MQ Explorer

Procedura

1. Uruchom program IBM MQ Explorer.
2. Kliknij prawym przyciskiem myszy folder **Menedżery kolejek** i wybierz opcję **Nowy > Menedżer kolejek** w **widoku Nawigator**.
Otwarty zostanie kreator **Tworzenie menedżera kolejek**.
3. W polu **Nazwa menedżera kolejek** wpisz wartość QM_APPLE.
4. Kliknij dwa razy przycisk **Dalej**.
5. Sprawdź, czy wybrano wartość **Automatyczny** dla opcji **Wybierz typ uruchamiania menedżera kolejek**.
6. Kliknij przycisk **Dalej**.
7. Zaznacz pole wyboru **Utwórz nastuchiwanie TCP/IP**.
8. Jeśli przycisk **Zakończ** jest niedostępny, podaj inny numer portu w polu **Nastuchiwanie na porcie**. Jeśli bieżąca wartość wynosi 1414, spróbuj wpisać inny numer portu, na przykład 1415 lub 1416. Jeśli domyślny numer portu 1414 nie zostanie użyty na tym etapie, należy zanotować użyty numer portu, ponieważ będzie on konieczny na późniejszych etapach tego kursu, gdy menedżer QM_APPLE będzie używany jako odbiorczy menedżer kolejek.
9. Kliknij opcję **Zakończ**.

Wyniki

W folderze **Menedżery kolejek** dostępnym z poziomu **widoku Nawigator** w programie IBM MQ Explorer zostanie wyświetlona ikona utworzonego menedżera kolejek. Menedżer jest automatycznie uruchamiany po utworzeniu (patrz zrzut ekranu poniżej):

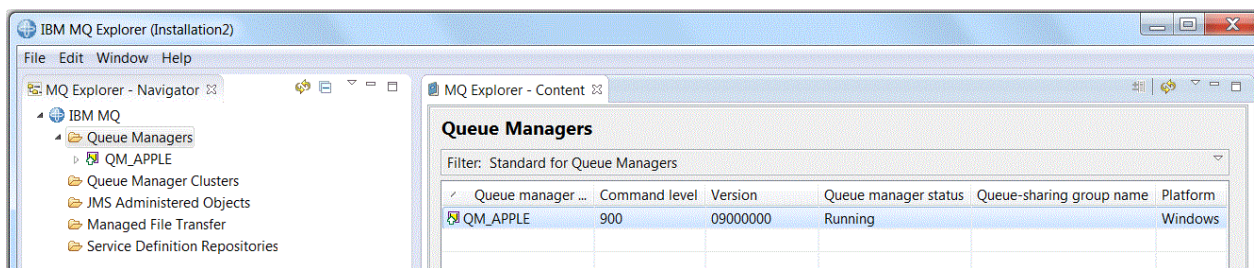

Tworzenie menedżera kolejek za pomocą MQSC

O tym zadaniu

Otwórz wiersz komend i wykonaj następujące czynności:

Procedura

1. Utwórz menedżer kolejek o nazwie QM_APPLE, wpisując następującą komendę:

```
crtmqm QM_APPLE
```

Zostaną wyświetlone komunikaty informujące, że kolejka i domyślne obiekty IBM MQ zostały utworzone.

2. Uruchom menedżera kolejek za pomocą komendy:

```
strmqm
```

Wyświetlona zostanie informacja, że menedżer został uruchomiony.

Wyniki

Utworzony został menedżer kolejek QM_APPLE.

Tworzenie kolejki lokalnej

Zanim rozpoczniesz

Tworzenie kolejki lokalnej menedżera kolejek można rozpocząć dopiero po zakończeniu zadania [Tworzenie menedżera kolejek](#).

O tym zadaniu

Ten temat zawiera instrukcję tworzenia kolejki lokalnej o nazwie Q1 w menedżerze kolejek o nazwie QM_APPLE.

Można to wykonać za pomocą następujących interfejsów:

- [Interfejs graficzny programu IBM MQ Explorer](#)
- [Interfejs wiersza komend IBM MQ Script Command \(MQSC\)](#)

Tworzenie kolejki lokalnej za pomocą programu IBM MQ Explorer

Procedura

1. Rozwiń folder **Menedżery kolejek** w **widoku Nawigator**.
2. Rozwiń menedżera kolejek QM_APPLE.
3. Kliknij prawym przyciskiem myszy folder **Kolejki**, a następnie kliknij opcję **Nowa > Kolejka lokalna**. Otwarty zostanie kreator **Nowa kolejka lokalna**.

4. Wpisz wartość Q1 w polu **Nazwa**.
5. Kliknij opcję **Zakończ**.

Wyniki

Nowa kolejka Q1 zostanie wyświetlona w **widoku zawartości** (patrz następujący zrzut ekranu).

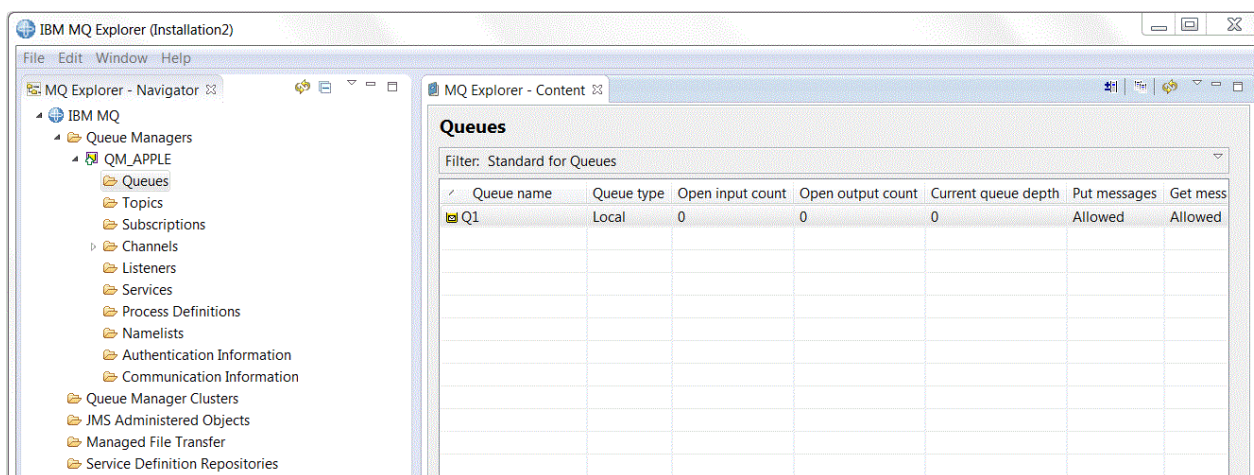

Jeśli kolejka nie jest wyświetlona w **widoku zawartości**, należy kliknąć przycisk **Odśwież** w **widoku zawartości**.

Tworzenie kolejki lokalnej za pomocą MQSC

O tym zadaniu

Należy wykonać następujące czynności w wierszu komend:

Procedura

1. Włącz obsługę komend MQSC, wywołując komendę:

```
runmqsc QM_APPLE
```

2. Wywołaj następującą komendę:

```
define qlocal (Q1)
```

Zostaną wyświetlone komunikaty informujące, że kolejka i domyślne obiekty IBM MQ zostały utworzone.

3. Zakończ MQSC, wpisując komendę:

```
end
```

Wyniki

Utworzona została kolejka lokalna o nazwie Q1.

Umieszczanie komunikatu testowego w kolejce lokalnej

Zanim rozpoczniesz

Przed umieszczeniem komunikatu testowego w kolejce należy wykonać poniższe zadania kursu:

- [Tworzenie lokalnego menedżera kolejek](#)
- [Tworzenie kolejki lokalnej](#)

O tym zadaniu

W poniższej sekcji pokazany jest sposób umieszczania komunikatu testowego w kolejce lokalnej Q1.

Można to wykonać za pomocą następujących interfejsów:

- [Interfejs graficzny programu IBM MQ Explorer](#)
- [Interfejs wiersza komend IBM MQ Script Command \(MQSC\)](#)

Umieszczanie komunikatu testowego w kolejce za pomocą programu IBM MQ Explorer

Procedura

1. Rozwiń folder **Menedżery kolejek** w **widoku Nawigator**.
2. Rozwiń utworzony menedżer kolejek QM_APPLE.
3. Kliknij folder **Kolejki**.
Widok zawartości będzie zawierał kolejki menedżera kolejek.
4. Kliknij prawym przyciskiem myszy kolejkę lokalną Q1 w **widoku zawartości**, a następnie kliknij opcję **Umieść komunikat testowy**.
Otwarte zostanie okno dialogowe **Umieść komunikat testowy**.
5. Wpisz w polu **Dane komunikatu** dowolny tekst, na przykład to jest komunikat testowy i kliknij polecenie **Umieść komunikaty**.
Pole **Dane komunikatu** zostanie wyczyszczone, komunikat zostanie umieszczony w kolejce.
6. Naciśnij przycisk **Zamknij**.

Wyniki

Zwróć uwagę, że w **widoku zawartości** wartość **Current queue depth** kolejki Q1 będzie teraz wynosiła 1 (patrz zrzut ekranu poniżej).

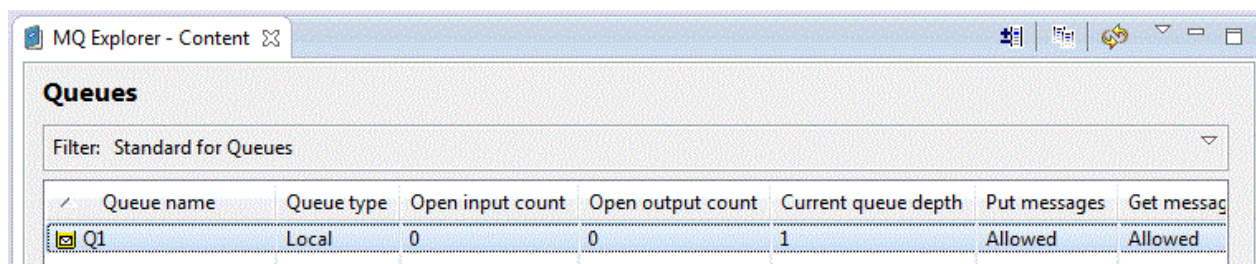

| Queue name | Queue type | Open input count | Open output count | Current queue depth | Put messages | Get messages |
|------------|------------|------------------|-------------------|---------------------|--------------|--------------|
| Q1 | Local | 0 | 0 | 1 | Allowed | Allowed |

Jeśli kolumna **Current queue depth** nie jest widoczna, należy przewinąć widok zawartości w bok.

Umieszczanie komunikatu testowego w kolejce za pomocą programu amqsput

O tym zadaniu

Do umieszczenia komunikatu w utworzonej kolejce używany jest przykładowy program **amqsput**.

W systemie Windows programy przykładowe są domyślnie instalowane z serwerem lub klientem produktu IBM MQ. W systemie Linux należy zainstalować plik RPM z przykładowymi programami.

Należy wykonać następujące czynności w wierszu komend:

Procedura

1. Uruchom przykładowy program **amqsput**:

- **Linux** W systemie Linux przejdź do katalogu `MQ_INSTALLATION_PATH/samp/bin`, gdzie `MQ_INSTALLATION_PATH` to katalog najwyższego poziomu, w którym jest zainstalowany produkt IBM MQ. Wpisz komendę:

```
./amqsput Q1 QM_APPLE
```

- **Windows** W systemie Windows wpisz komendę:

```
amqsput Q1 QM_APPLE
```

Wyświetlone zostaną następujące komunikaty:

```
Sample AMQSPUT0 start
```

```
target queue is Q1
```

2. Wpisz dowolny komunikat w jednym lub wielu wierszach i dwukrotnie naciśnij klawisz **Enter**.

Wyświetlony zostanie następujący komunikat:

```
Sample AMQSPUT0 end
```

Wyniki

Komunikat testowy został utworzony i umieszczony w kolejce lokalnej.

Zwróć uwagę, że w **widoku zawartości** IBM MQ Explorer wartość **Current queue depth** kolejki Q1 będzie teraz wynosiła 1 (patrz zrzut ekranu poniżej).

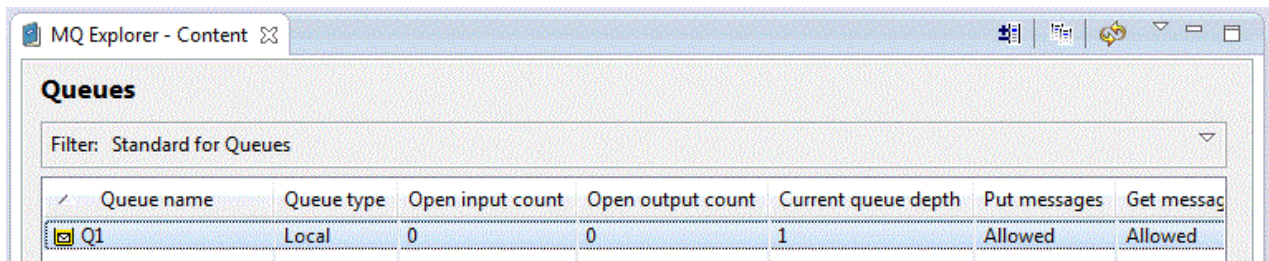

| Queue name | Queue type | Open input count | Open output count | Current queue depth | Put messages | Get messages |
|------------|------------|------------------|-------------------|---------------------|--------------|--------------|
| Q1 | Local | 0 | 0 | 1 | Allowed | Allowed |

Jeśli kolumna **Current queue depth** nie jest widoczna, należy przewinąć widok zawartości w bok.

Sprawdzanie, czy komunikat został wysłany

Zanim rozpoczniesz

Przed pobraniem komunikatu testowego z kolejki lokalnej należy wykonać następujące czynności opisane w tym kursie:

- [Tworzenie lokalnego menedżera kolejek](#)
- [Tworzenie kolejki lokalnej](#)
- [Umieszczanie komunikatu testowego w kolejce lokalnej](#)

O tym zadaniu

Sekcja objaśnia, jak sprawdzić, czy komunikat testowy został wysłany.

Można to wykonać za pomocą następujących interfejsów:

- [Interfejs graficzny programu IBM MQ Explorer](#)
- [Interfejs wiersza komend IBM MQ Script Command \(MQSC\)](#)

Sprawdzanie, czy komunikat został wysłany, za pomocą programu IBM MQ Explorer

Procedura

1. Rozwiń folder **Menedżery kolejek**, a następnie menedżera kolejek QM_APPLE w **widoku Nawigator**.
2. Kliknij folder **Kolejki**.
3. Kliknij prawym przyciskiem myszy kolejkę Q1 w **widoku zawartości**, a następnie kliknij opcję **Przełączaj komunikaty**.
Otwarta zostanie **Przeglądarka komunikatów**, zawierająca listę komunikatów istniejących obecnie w kolejce Q1.
4. Dwukrotnie kliknij ostatni komunikat, aby otworzyć okno dialogowe z jego właściwościami.

Wyniki

Na stronie **Dane** okna dialogowego właściwości w polu **Message data** będzie wyświetlona treść komunikatu w czytelnej postaci, tak jak pokazano na następującym zrzucie ekranu:

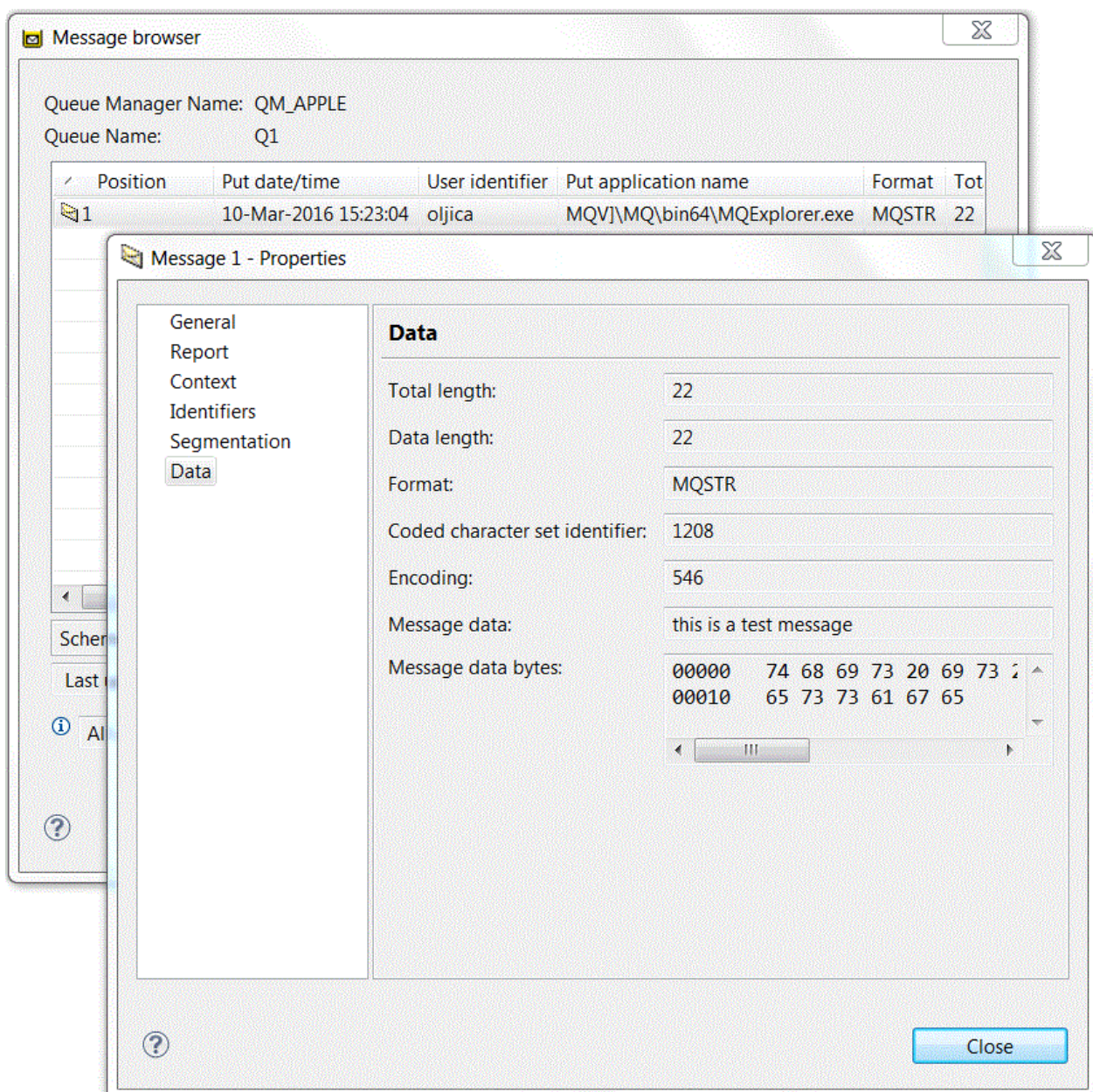

Sprawdzanie, czy komunikat został wysłany

O tym zadaniu

Komunikat jest pobierany z kolejki za pomocą przykładowego programu **amqsget**.

Należy wykonać następujące czynności w wierszu komend:

Procedura

Uruchom przykładowy program **amqsget**:

- **Windows** W systemie Windows wpisz następującą komendę:

```
amqsget Q1 QM_APPLE
```

- **Linux** W systemie Linux przejdź do katalogu `MQ_INSTALLATION_PATH/samp/bin`, gdzie `MQ_INSTALLATION_PATH` to katalog najwyższego poziomu, w którym jest zainstalowany produkt IBM MQ. Wywołaj następującą komendę:

```
./amqsget Q1 QM_APPLE
```

Wyniki

Uruchomiony zostanie przykładowy program. Nowy komunikat będzie umieszczony obok pozostałych komunikatów w kolejce. Po 15 sekundach program zostanie zakończony i ponownie wyświetlony zostanie wiersz komend.

Kurs został ukończony.

Kurs 2: wysyłanie komunikatu do kolejki zdalnej

W tym kursie przedstawiono sposób wysyłania komunikatów do zdalnego menedżera kolejek.

Zanim rozpocznie

Ten kurs jest oparty na obiektach IBM MQ skonfigurowanych w sekcji [“Kurs 1: wysyłanie komunikatu do kolejki lokalnej”](#) na stronie 294. Aby wykonać ten kurs, należy ukończyć kurs 1.

O tym zadaniu

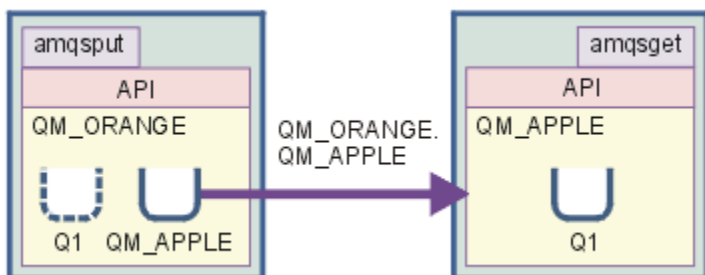

Ten kurs zawiera instrukcje opisujące konfigurowanie przesyłania komunikatów między menedżerami kolejek `QM_ORANGE` i `QM_APPLE`. Aby zakończyć ten kurs i zweryfikować używane środowisko, można skonfigurować nadawczy menedżer kolejek na tym samym komputerze co docelowy menedżer kolejek. Komunikat utworzony w nadawczym menedżerze kolejek jest dostarczany do kolejki `Q1` w odbiorczym menedżerze kolejek (nazywanej kolejką *zdaną*).

Ważne: Podczas tego kursu musi być używany komputer, na którym utworzony został menedżer kolejek QM_APPLE oraz kolejka lokalna Q1.

Należy skonfigurować menedżer kolejek oraz kolejki (definicję kolejki zdalnej i kolejkę transmisji) na komputerze, a następnie zdefiniować kanał komunikatów. Ostatnim etapem jest umieszczenie komunikatu testowego w nadawczym menedżerze kolejek i odebranie go w odbiorczym menedżerze kolejek.

Po ukończeniu tego kursu użytkownik będzie potrafił skonfigurować i używać usługi przesyłania komunikatów produktu IBM MQ za pomocą definicji kolejki zdalnej.

Tworzenie menedżera kolejek na komputerze nadawczym

Zanim rozpocznie

Przed utworzeniem menedżera kolejek na komputerze nadawczym należy sprawdzić, czy serwer IBM MQ został poprawnie zainstalowany. Nie można utworzyć menedżera kolejek na komputerze nadawczym w trybie zdalnym. Należy go utworzyć lokalnie na komputerze nadawczym.

O tym zadaniu

W tej części kursu tworzony jest menedżer kolejek QM_ORANGE na komputerze nadawczym.

Można to wykonać za pomocą następujących interfejsów:

- [Interfejs graficzny programu MQ Explorer](#)
- [Interfejs wiersza komend IBM MQ Script Command \(MQSC\)](#)

Tworzenie menedżera kolejek za pomocą programu IBM MQ Explorer na komputerze nadawczym

O tym zadaniu

Tego procesu nie można zrealizować w trybie zdalnym. Należy go przeprowadzić lokalnie na komputerze nadawczym:

Procedura

1. Uruchom program IBM MQ Explorer.
2. Kliknij prawym przyciskiem myszy folder **Menedżery kolejek** i wybierz opcję **Nowy > Menedżer kolejek w widoku Nawigator**.
Otwarty zostanie kreator **Tworzenie menedżera kolejek**.
3. Wpisz wartość QM_ORANGE w polu **Nazwa menedżera kolejek**.
4. Kliknij dwa razy przycisk **Dalej**, aby przejść do sekcji kreatora Wprowadzenie opcji konfiguracji.
5. Wybierz opcję **Utwórz kanał połączenia z serwerem**.
6. Sprawdź, czy wybrano wartość **Automatyczny** dla opcji **Wybierz typ uruchamiania menedżera kolejek**.
7. Kliknij przycisk **Dalej**, aby przejść do sekcji **Wprowadzenie opcji nastuchiwania** kreatora.
8. Zaznacz pole wyboru **Utwórz nastuchiwanie TCP/IP**.
9. Jeśli przycisk **Zakończ** jest niedostępny, podaj inny numer portu w polu **Nastuchiwanie na porcie**. Jeśli bieżąca wartość wynosi 1414, spróbuj wpisać wartość 1415 lub 1416.
10. Kliknij opcję **Zakończ**.

Wyniki

W folderze **Menedżery kolejek** w **widoku Nawigator** programu IBM MQ Explorer zostanie wyświetlona ikona utworzonego menedżera kolejek. Menedżer jest automatycznie uruchamiany po utworzeniu.

Tworzenie nadawczego menedżera kolejek za pomocą MQSC

O tym zadaniu

Otwórz wiersz komend i wykonaj następujące czynności:

Procedura

1. Wywołaj następującą komendę, aby utworzyć domyślny menedżer kolejek o nazwie QM_ORANGE:

```
crtmqm QM_ORANGE
```

Zostaną wyświetlone komunikaty informujące, że kolejka i domyślne obiekty IBM MQ zostały utworzone.

2. Uruchom menedżera kolejek za pomocą komendy:

```
strmqm QM_ORANGE
```

Wyświetlona zostanie informacja, że menedżer został uruchomiony.

Wyniki

Nadawczy menedżer kolejek został utworzony.

Tworzenie kolejek nadawczego menedżera kolejek

Zanim rozpoczniesz

Tworzenie kolejek nadawczego menedżera kolejek można rozpocząć dopiero po utworzeniu menedżera kolejek w zadaniu:

- [Tworzenie menedżera kolejek](#).

O tym zadaniu

Na tym etapie kursu tworzona jest definicja kolejki zdalnej oraz kolejka transmisji nadawczego menedżera kolejek.

Można to wykonać za pomocą następujących interfejsów:

- [Interfejs graficzny programu IBM MQ Explorer](#)
- [Interfejs wiersza komend IBM MQ Script Command \(MQSC\)](#)

Tworzenie kolejek nadawczego menedżera kolejek za pomocą programu IBM MQ Explorer

O tym zadaniu

Wykonaj następujące czynności w nadawczym menedżerze kolejek:

Procedura

1. Rozwiń folder **Menedżery kolejek** w **widoku Nawigator**.
2. Rozwiń menedżera kolejek QM_ORANGE.
3. Kliknij prawym przyciskiem myszy folder **Kolejki**, a następnie kliknij opcję **Nowa > Definicja kolejki zdalnej**.
Otwarty zostanie kreator **Nowa definicja kolejki zdalnej**.
4. Wpisz wartość Q1 w polu **Nazwa**.
5. Kliknij przycisk **Dalej**.

6. Wpisz wartość Q1 w polu **Kolejka zdalna**.
7. Wpisz wartość QM_APPLE w polu **Zdalny menedżer kolejek**.
8. Wpisz wartość QM_APPLE w polu **Kolejka transmisji**.
9. Kliknij opcję **Zakończ**.
Definicja kolejki zdalnej została utworzona.
10. Kliknij menedżera kolejek QM_ORANGE.
11. Kliknij prawym przyciskiem myszy folder **Kolejki**, a następnie polecenie **Nowa > Kolejka lokalna**
Otwarty zostanie kreator **Nowa kolejka lokalna**.
12. Wpisz wartość QM_APPLE w polu **Nazwa**.
13. Kliknij przycisk **Dalej**.
14. Wybierz opcję **Transmisja** w polu **Zastosowanie**.
15. Kliknij opcję **Zakończ**.
Na komputerze lokalnym została utworzona kolejka transmisji.

Wyniki

Nowe kolejki Q1 i QM_APPLE zostaną wyświetlone w **widoku zawartości**.

Jeśli kolejki nie są wyświetlone w **widoku zawartości**, należy kliknąć przycisk Odśwież  w **widoku zawartości**.

Tworzenie kolejek nadawczego menedżera kolejek za pomocą MQSC

O tym zadaniu

Otwórz wiersz komend i wykonaj następujące czynności:

Procedura

1. Uruchom program MQSC za pomocą komendy:

```
runmqsc
```

Wyświetlona zostanie informacja, że sesja MQSC została rozpoczęta.

2. Zdefiniuj kolejkę lokalną o nazwie QM_APPLE, wpisując następującą komendę:

```
define qlocal (QM_APPLE) usage (xmitq)
```

Wyświetlona zostanie informacja, że kolejka została utworzona.

3. Utwórz definicję kolejki zdalnej, wpisując następującą komendę:

```
define qremote (Q1) rname (Q1) rqnname(QM_APPLE) xmitq (QM_APPLE)
```

Wyniki

Kolejki nadawczego menedżera kolejek zostały utworzone. Następnym etapem jest utworzenie kanału komunikatów między nadawczym i odbiorczym menedżerem kolejek.

Tworzenie kanału komunikatów

Zanim rozpoczniesz

Tworzenie kanału komunikatów można rozpocząć dopiero po wykonaniu poniższych zadań w tym kursie:

- [Tworzenie menedżera kolejek](#)

- Tworzenie kolejek

O tym zadaniu

Na tym etapie kursu tworzony jest kanał komunikatów między nadawczym i odbiorczym menedżerem kolejek.

Można to wykonać za pomocą następujących interfejsów:

- Interfejs graficzny programu IBM MQ Explorer
- Interfejs wiersza komend IBM MQ Script Command (MQSC)

Tworzenie kanału komunikatów za pomocą programu IBM MQ Explorer

Procedura

1. Utwórz odbiorcze zakończenie kanału w odbiorczym menedżerze kolejek QM_APPLE:
 - a) W **widoku Navigator** rozwiń menedżer kolejek QM_APPLE, który został utworzony wcześniej.
 - b) Kliknij prawym przyciskiem myszy folder **Kanały**, a następnie kliknij opcję **Nowy > Kanał odbiorczy**.
Otwarty zostanie kreator **Nowy kanał odbiorczy**.
 - c) Wpisz wartość QM_ORANGE . QM_APPLE w polu **Nazwa**.
 - d) Kliknij opcję **Zakończ**.
Na komputerze odbiorczym został utworzony kanał odbiorczy.
2. Utwórz nadawcze zakończenie kanału w nadawczym menedżerze kolejek QM_ORANGE:
 - a) Rozwiń menedżer kolejek QM_ORANGE, który został utworzony wcześniej.
 - b) Kliknij prawym przyciskiem myszy folder **Kanały**, a następnie kliknij opcję **Nowy > Kanał nadawczy**.
Otwarty zostanie kreator **Nowy kanał nadawczy**.
 - c) Wpisz wartość QM_ORANGE . QM_APPLE w polu **Nazwa** i kliknij polecenie **Dalej**.
 - d) Podaj nazwę lub adres IP komputera odbiorczego w polu **Nazwa połączenia** (można je uzyskać od administratora systemu).

Jeśli przy tworzeniu menedżera QM_APPLE nie użyto domyślnego numeru portu 1414, wartość pola Nazwa połączenia powinna mieć format:

```
con-name(port)
```

Gdzie nazwa_połączenia to nazwa lub adres IP komputera odbiorczego, a port to numer portu użyty przy konfigurowaniu odbiorczego menedżera kolejek.
 - e) Wpisz wartość QM_APPLE w polu **Kolejka transmisji**.
Wprowadzana w tym miejscu nazwa kolejki transmisji musi być zgodna z nazwą kolejki transmisji wprowadzoną w polu Tworzenie kolejek nadawczego menedżera kolejek.
 - f) Kliknij opcję **Zakończ**.
 - g) Kliknij folder **Kanały**.
 - h) Kliknij prawym przyciskiem myszy opcję **QM_ORANGE.QM_APPLE**.
 - i) Wybierz opcję **Uruchom** z menu rozwijanego.
 - j) Kliknij przycisk **OK**.
Na komputerze nadawczym został utworzony kanał nadawczy.

Uwaga: Ręczne uruchomienie kanału odbiorczego nie jest konieczne, ponieważ jest on automatycznie uruchamiany podczas konfigurowania kanału nadawczego (w trakcie konfiguracji kanału nadawczego podawany jest adres IP kanału odbiorczego).

Wyniki

W odbiorczym menedżerze kolejek QM_APPLE utworzony został kanał odbiorczy QM_ORANGE.QM_APPLE. W nadawczym menedżerze kolejek QM_ORANGE utworzony został kanał nadawczy QM_ORANGE.QM_APPLE. Został także uruchomiony kanał nadawczy, który automatycznie uruchomi kanał odbiorczy.

Tworzenie kanału komunikatów za pomocą programu MQSC

Procedura

1. Otwórz wiersz komend na komputerze odbiorczym i wykonaj następujące czynności:

a) Uruchom program MQSC za pomocą komendy:

```
runmqsc
```

Wyświetlona zostanie informacja, że sesja MQSC została rozpoczęta.

b) Zdefiniuj kanał odbiorczy, wpisując następującą komendę:

```
define channel (QM_ORANGE.QM_APPLE) chltype (RCVR) trtype (TCP)
```

Wyświetlona zostanie informacja, że kanał został utworzony

c) Otwórz nowe okno komend i sprawdź, które porty są wolne. Wprowadź następującą komendę:

```
netstat -an
```

Zostanie wyświetlona lista działających procesów. Sprawdź numer portu każdego z procesów, aby dowiedzieć się, czy port 1414 jest używany. Tę informację można uzyskać, przeglądając kolumnę Adres lokalny. Format wyświetlanych informacji jest następujący: adres_IP:używany_port.

Jeśli port 1414 nie jest używany, użyj go jako portu nasłuchiwanego i kanału nadawczego w ramach późniejszej procedury sprawdzenia poprawności. Jeśli ten port jest używany, wybierz alternatywny port, który nie jest używany (np. port 1415, o ile nie jest on używany przez inny proces).

d) Ze względu na weryfikację wymagane jest uruchomienie domyślnego procesu nasłuchującego produktu IBM MQ. Domyślnie nasłuchiwanie odbywa się na porcie 1414. Jeśli podczas wykonywania kroku c określono, że port 1414 jest wolny, nie jest wymagana żadna czynność i można przejść do kroku e. Jeśli jest konieczne użycie portu innego niż 1414, zmień definicję atrybutu SYSTEM.DEFAULT.LISTENER.TCP. Na przykład aby użyć portu 1415, należy wprowadzić następującą komendę w oknie komend MQSC:

```
alter listener(system.default.listener.tcp) trtype(tcp) port(port_number)
```

Gdzie port_number jest numerem portu, na którym powinno zostać uruchomione nasłuchiwanie. Musi to być ten sam numer portu, który został użyty podczas definiowania kanału nadawczego w kroku 2b tej procedury.

e) W oknie komend MQSC uruchom domyślny proces nasłuchujący produktu IBM MQ, wprowadzając następującą komendę:

```
start listener(system.default.listener.tcp)
```

f) Zakończ MQSC, wywołując komendę:

```
end
```

Wyświetlone zostaną komunikaty oraz wiersz komend.

2. Otwórz wiersz komend i wykonaj następujące czynności:

a) Uruchom program MQSC za pomocą komendy:

```
runmqsc
```

Wyświetlona zostanie informacja, że sesja MQSC została rozpoczęta.

b) Zdefiniuj kanał nadawczy, wpisując następującą komendę:

```
define channel(QM_ORANGE.QM_APPLE) chltype(sdr) conname('con-name(port)') xmitq(QM_APPLE)
tpttype(tcp)
```

Wartość con-name to adres TCP/IP odbiorczej stacji roboczej. Wartość port to numer portu komputera odbiorczego, na którym uruchomiono nasłuchiwanie (wartość domyślna to 1414).

c) Uruchom kanał, wywołując następującą komendę:

```
start channel (QM_ORANGE.QM_APPLE)
```

d) Zakończ MQSC, wywołując komendę:

```
end
```

Wyświetlone zostaną komunikaty oraz wiersz komend.

Wyniki

Utworzone zostały wszystkie obiekty IBM MQ wymagane w celu wysyłania komunikatów z nadawczego menedżera kolejek QM_ORANGE do kolejki Q1 w odbiorczym menedżerze kolejek QM_APPLE. Następnym etapem jest wysłanie komunikatu testowego.

Umieszczanie komunikatu testowego w kolejce

Umieszczanie komunikatu testowego w kolejce zdalnej przy użyciu wyłączenie interfejsu wiersza komend MQSC.

Zanim rozpoczniesz



Przed umieszczeniem komunikatu testowego w kolejce należy wykonać poniższe zadania kursu:

- [Tworzenie menedżera kolejek](#)
- [Tworzenie kolejek](#)
- [Tworzenie kanału komunikatów](#)

O tym zadaniu

To zadanie należy wykonać na komputerze nadawczym (komputerze udostępniającym menedżer kolejek QM_ORANGE).

Do umieszczenia komunikatu w utworzonej kolejce używany jest przykładowy program **amqsput**:

-  W systemie Windows programy przykładowe są domyślnie instalowane z serwerem lub klientem produktu IBM MQ.
-  W systemie Linux należy zainstalować plik RPM z przykładowymi programami.

Procedura

1. Otwórz okno wiersza komend.
2. Uruchom przykładowy program **amqsput**:

- **Windows** W systemie Windows wpisz komendę:

```
amqsput Q1 QM_ORANGE
```

- **Linux** W systemie Linux przejdź do katalogu /opt/mqm/samp/bin i wpisz następującą komendę:

```
./amqsput Q1 QM_ORANGE
```

Wyświetlone zostaną następujące komunikaty:

```
Sample amqsput0 start  
target queue is Q1
```

3. Wpisz dowolny komunikat w jednym lub wielu wierszach i dwukrotnie naciśnij klawisz **Enter**.

Wyświetlony zostanie następujący komunikat:

```
Sample amqsput0 end
```

Wyniki

Komunikat testowy został utworzony i umieszczony w kolejce zdalnej. Następnym etapem jest zweryfikowanie, czy został on odebrany.

Sprawdzanie, czy komunikat został wysłany

Zanim rozpoczniesz

Przed pobraniem komunikatu testowego z kolejki należy wykonać poniższe zadania kursu:

- [Tworzenie menedżera kolejek](#)
- [Tworzenie kolejek](#)
- [Tworzenie kanału komunikatów](#)
- [Umieszczanie komunikatu testowego w kolejce](#)

O tym zadaniu

Sekcja objaśnia, jak sprawdzić, czy komunikat testowy został wysłany.

Można to wykonać za pomocą następujących interfejsów:

- [Interfejs graficzny programu IBM MQ Explorer](#)
- [Interfejs wiersza komend IBM MQ Script Command \(MQSC\)](#)

Sprawdzanie, czy komunikat został wysłany, za pomocą programu IBM MQ Explorer

O tym zadaniu

Poniższe zadanie należy wykonać na komputerze odbiorczym (komputerze zawierającym menedżera kolejek QM_APPLE).

Wykonaj następujące czynności w odbiorczym menedżerze kolejek:

Procedura

1. Rozwiń menedżera kolejek QM_APPLE w **widoku Nawigator**.
2. Kliknij folder **Kolejki**.
3. Kliknij prawym przyciskiem myszy kolejkę Q1 w **widoku zawartości**, a następnie kliknij opcję **Przeglądaj komunikaty**.

Otwarta zostanie **Przeglądarka komunikatów**, zawierająca listę komunikatów istniejących obecnie w kolejce Q1.

4. Dwukrotnie kliknij ostatni komunikat na liście, aby wyświetlić okno dialogowe z jego właściwościami.

Wyniki

Na stronie **Dane okna** dialogowego właściwości w polu **Message data** będzie wyświetlona treść komunikatu w czytelnej postaci.

Sprawdzanie, czy komunikat został wysłany za pomocą MQSC

O tym zadaniu

Poniższe zadanie należy wykonać na komputerze odbiorczym (komputerze zawierającym menedżera kolejek QM_APPLE). Komunikat jest pobierany z kolejki za pomocą przykładowego programu amqsget.

Należy wykonać następujące czynności w wierszu komend:

Procedura

Uruchom przykładowy program amqsget:

- **Linux** W systemie Linux przejdź do katalogu `MQ_INSTALLATION_PATH/samp/bin`, gdzie `MQ_INSTALLATION_PATH` to katalog najwyższego poziomu, w którym jest zainstalowany produkt IBM MQ. Wpisz komendę:

```
./amqsget Q1 QM_APPLE
```

- **Windows** W systemie Windows wpisz komendę:

```
amqsget Q1 QM_APPLE
```

Wyniki

Uruchomiony zostanie przykładowy program. Komunikat użytkownika zostanie wyświetlony razem z innymi komunikatami w tej kolejce. Po chwili program zostanie zakończony i ponownie wyświetlony zostanie wiersz komend.

Kurs został ukończony.

Kurs 3: wysyłanie komunikatu w konfiguracji typu klient-serwer

Ten kurs opisuje konfigurowanie przesyłania komunikatów między klientem i serwerem, wysyłanie komunikatu z klienta i weryfikowanie jego odebrania.

Zanim rozpoczniesz

Ten kurs wykorzystuje obiekty IBM MQ, które zostały skonfigurowane w poprzednim kursie. Należy w pierwszej kolejności ukończyć kurs [“Kurs 2: wysyłanie komunikatu do kolejki zdalnej”](#) na stronie 301.

Ten kurs wymaga znajomości nazwy identyfikującej w sieci serwer udostępniający menedżer kolejek QM_ORANGE, którą można uzyskać od administratora systemu.

Ten dokument to pomoc do programu IBM MQ Explorer. Aby nadać klientowi prawa dostępu w celu umieszczania komunikatów w kolejce, należy przeczytać temat *Przygotowywanie i uruchamianie programów przykładowych* w głównej dokumentacji produktu.

O tym zadaniu

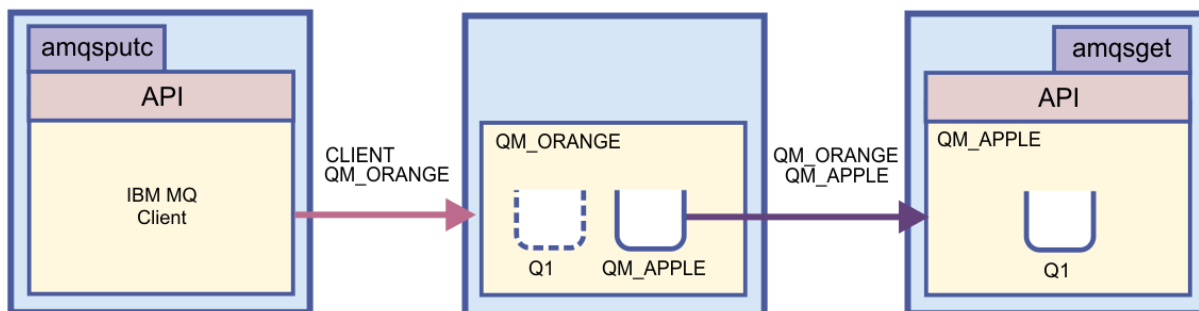

Ten kurs opisuje konfigurowanie przesyłania komunikatów między klientem i serwerem. Na kliencie komunikat jest umieszczany w menedżerze kolejek QM_ORANGE, który jest udostępniany przez serwer. Menedżer QM_ORANGE wysyła komunikat to kolejki Q1 menedżera QM_APPLE, który jest udostępniany na innym serwerze.

Ważne: Ten kurs zawiera informacje dotyczące pracy z instalacją typu klient-serwer, w której klient jest trzecim komputerem z zainstalowanym klientem produktu IBM MQ, a serwer jest komputerem, na którym zdefiniowano menedżer kolejek QM_ORANGE.

Konfigurowanie serwera odbywa się przez utworzenie kanału połączenia z serwerem. Następnie konfigurowany jest klient przez zdefiniowanie zmiennej środowiskowej MQSERVER. W ostatnim kroku komunikat testowy z klienta jest umieszczany w menedżerze kolejek QM_ORANGE, który wysyła go do kolejki Q1 menedżera QM_APPLE, a następnie weryfikowane jest wystanie komunikatu.

W tym kursie użytkownik zdobędzie podstawową wiedzę na temat konfigurowania przesyłania komunikatów w konfiguracji typu klient-serwer produktu IBM MQ.

Konfigurowanie serwera

O tym zadaniu

Na tym etapie kursu konfigurowana jest obsługa połączeń klienckich przez menedżer kolejek QM_ORANGE na serwerze. Będzie to obejmowało konfigurowanie kanału połączenia z serwerem.

Można to wykonać za pomocą:

- [“Konfigurowanie serwera za pomocą programu IBM MQ Explorer” na stronie 310](#)
- [“Konfigurowanie serwera za pomocą MQSC” na stronie 311](#)

Konfigurowanie serwera za pomocą programu IBM MQ Explorer

O tym zadaniu

Wykonaj następujące czynności na serwerze, na którym uruchomiony jest menedżer kolejek QM_ORANGE:

Procedura

1. Rozwiń folder **Menedżery kolejek** w widoku **Nawigator**.
2. Rozwiń menedżer kolejek QM_ORANGE.
3. Kliknij prawym przyciskiem myszy folder **Kanały**, a następnie kliknij opcję **Nowy > Kanał połączenia z serwerem**.
Otwarty zostanie kreator **Nowy kanał połączenia z serwerem**.
4. Wpisz wartość CLIENT.QM_ORANGE w polu **Nazwa**, a następnie kliknij przycisk **Dalej**.
5. Kliknij przycisk **MCA** w celu otwarcia strony **MCA**.

6. Wpisz nazwę użytkownika systemu Windows (lub nazwę użytkownika grupy mqm) w polu **ID użytkownika MCA**.
7. Kliknij opcję **Zakończ**.

Wyniki

Nowy kanał połączenia z serwerem będzie wyświetlony w **widoku zawartości**.

Co dalej

Więcej informacji na temat elementu MCAUSER ID zawiera sekcja [Kontrola dostępu dla klientów](#).

Konfigurowanie serwera za pomocą MQSC

O tym zadaniu

Otwórz wiersz komend na komputerze odbiorczym i wykonaj następujące czynności:

Procedura

1. Uruchom program MQSC za pomocą komendy:

```
runmqsc QM_ORANGE
```

Wyświetlona zostanie informacja, że sesja MQSC została rozpoczęta. MQSC nie obsługuje wiersza komend.

2. Zdefiniuj kanał połączenia z serwerem, wpisując następującą komendę (w jednym wierszu):

```
define channel(CLIENT.QM_ORANGE) chltype(SVRCONN) tritype(TCP) mcauser('mqm')
```

Windows Użytkownicy systemu Windows powinni podać swoją nazwę użytkownika Windows (lub poprawną nazwę użytkownika mqm) zamiast wartości mqm.

Wyświetlona zostanie informacja, że kanał został utworzony

3. Zakończ MQSC, wywołując komendę:

```
end
```

Wyświetlone zostaną komunikaty oraz wiersz komend.

4. Uruchom nasłuchiwanie, wywołując komendę:

```
runmqclsr -t tcp
```

Wyniki

Konfigurowanie serwera zostało zakończone. Następnym etapem jest skonfigurowanie klienta.

Konfigurowanie klienta w systemie Windows i Linux



Zanim rozpoczniesz

Komunikację klienta z menedżerem kolejek QM_ORANGE można skonfigurować tylko wtedy, gdy na komputerze klienta zainstalowano klient IBM MQ MQI.

O tym zadaniu

Na tym etapie kursu musi zostać skonfigurowany komponent klienta na serwerze przy użyciu zmiennej środowiskowej MQSERVER. Konieczna będzie znajomość nazwy sieciowej hosta menedżera kolejek QM_ORANGE, którą można uzyskać od administratora systemu.

Aby skonfigurować klienta w systemie Windows lub Linux, wykonaj kroki dla używanej platformy:

-  [“Konfigurowanie klienta w systemie Windows” na stronie 312](#)
-  [“Konfigurowanie klienta w systemie Linux” na stronie 312](#)

Konfigurowanie klienta w systemie Windows

O tym zadaniu

W tym zadaniu konfigurowany jest komponent klienta przy użyciu zmiennej środowiskowej MQSERVER. Konieczna będzie znajomość nazwy hosta menedżera kolejek QM_ORANGE; można ją uzyskać od administratora systemu.

Procedura

1. Otwórz Panel sterowania (kliknij przycisk **Start** > **Ustawienia** > **Panel sterowania**).
2. Dwukrotnie kliknij opcję **System**.
3. Kliknij zakładkę **Zaawansowane**.
4. Kliknij opcję **Zmienne środowiskowe**.
5. Kliknij przycisk **Nowa** w panelu Zmienne użytkownika.
6. W polu Nazwa zmiennej wpisz wartość MQSERVER.
7. W polu Wartość zmiennej wpisz CLIENT.QM_ORANGE/TCP/*nazwa_hosta*, gdzie *nazwa_hosta* jest nazwą lub adresem IP komputera identyfikującym hosta menedżera kolejek QM_ORANGE. Jeśli używany jest inny port niż port domyślny (1414), należy również podać numer portu, na którym prowadzone jest nastuchiwanie. Na przykład MQSERVER=CLIENT.QM_ORANGE/TCP/*nazwa_hosta* (1415)
8. Kliknij przycisk **OK**.
Zmienna środowiskowa MQSERVER jest widoczna na panelu Zmienne użytkownika.

Wyniki

Wymagane komponenty serwera i klienta zostały skonfigurowane na komputerze z systemem Windows.

Konfigurowanie klienta w systemie Linux

O tym zadaniu

W tym zadaniu konfigurowany jest komponent klienta przy użyciu zmiennej środowiskowej MQSERVER. Konieczna będzie znajomość nazwy hosta menedżera kolejek QM_ORANGE; można ją uzyskać od administratora systemu.

Procedura

1. Zaloguj się jako użytkownik, który będzie używać przesyłania plików programu Express (musi on być członkiem grupy mqm).
2. Otwórz wiersz komend.
3. Typ

```
cd $HOME
```

- Otwórz profil w edytorze tekstowym. W poniższym przykładzie założono, że używana jest powłoka bash, zatem należy otworzyć plik `$HOME/.bashrc`. Jeśli używana jest inna powłoka systemu, sprawdź w dokumentacji systemu, gdzie znajduje się plik profilu. Dodaj następujący tekst na końcu pliku:

```
MQSERVER=CLIENT.QM_ORANGE/TCP/'hostname'; export MQSERVER
```

nazwa_hosta jest nazwą identyfikującą serwer w sieci.

- Zamknij wiersz komend.
- Aby wprowadzone zmiany zostały zastosowane, wyloguj się i ponownie zaloguj.

Wyniki

Wymagane komponenty serwera i klienta zostały skonfigurowane. Następnym etapem jest wysłanie komunikatu testowego z klienta do menedżera kolejek QM_ORANGE serwera.

Wysyłanie komunikatu z klienta do serwera

Zanim rozpoczniesz

Przed umieszczeniem komunikatu testowego w kolejce należy wykonać poniższe zadania kursu:

- [“Konfigurowanie serwera” na stronie 310](#)
- [“Konfigurowanie klienta w systemie Windows i Linux” na stronie 311.](#)

O tym zadaniu

W tej części kursu wysyłany jest komunikat z klienta do menedżera kolejek serwera QM_ORANGE, który używa definicji kolejki zdalnej i innych obiektów IBM MQ zdefiniowanych w poprzednich kursach w celu kierowania komunikatów do menedżera kolejek QM_APPLE i kolejki Q1.

Windows W systemie Windows programy przykładowe są domyślnie instalowane z serwerem lub klientem produktu IBM MQ.

Linux W systemie Linux należy zainstalować pakiet RPM z przykładowymi programami.

Należy otworzyć wiersz komend na kliencie i wykonać następujące czynności:

Procedura

- Uruchom przykładowy program **amqspc**:

- **Linux** W systemie Linux przejdź do katalogu `MQ_INSTALLATION_PATH/samp/bin`, gdzie `MQ_INSTALLATION_PATH` reprezentuje katalog najwyższego poziomu, w którym jest zainstalowany produkt IBM MQ. Wpisz komendę:

```
./amqspc Q1
```

- **Windows** W systemie Windows wpisz komendę:

```
amqspc Q1
```

Wyświetlone zostaną następujące komunikaty:

```
Sample AMQSPUT0 start  
target queue is Q1
```

- Wpisz dowolny komunikat w jednym lub wielu wierszach i dwukrotnie naciśnij klawisz **Enter**.

Wyświetlony zostanie następujący komunikat:

Sample AMQSPUT0 end

Wyniki

Komunikat testowy został utworzony i wysłany do menedżera kolejek serwera QM_ORANGE, który skieruje go do kolejki Q1 w menedżerze kolejek QM_APPLE. Następnym etapem jest zweryfikowanie, czy został on odebrany.

Sprawdzanie, czy komunikat został wysłany

Zanim rozpocznie

Przed pobraniem komunikatu testowego z kolejki należy wykonać następujące zadania tego kursu:

- [“Konfigurowanie serwera” na stronie 310](#)
- [“Konfigurowanie klienta w systemie Windows i Linux” na stronie 311](#)
- [“Wysyłanie komunikatu z klienta do serwera” na stronie 313.](#)

O tym zadaniu

Sekcja objaśnia, jak sprawdzić, czy komunikat testowy został wysłany.

Można to wykonać za pomocą następujących interfejsów:

- [Interfejs graficzny programu IBM MQ Explorer](#)
- [Interfejs wiersza komend IBM MQ Script Command \(MQSC\)](#)

Sprawdzanie, czy komunikat został wysłany, za pomocą programu IBM MQ Explorer

O tym zadaniu

Wykonaj następujące czynności na komputerze, na którym uruchomiony jest menedżer kolejek QM_APPLE:

Procedura

1. Rozwiń menedżera kolejek QM_APPLE w **widoku Nawigator**.
2. Kliknij folder **Kolejki**.
3. Kliknij prawym przyciskiem myszy kolejkę Q1 w **widoku zawartości**, a następnie kliknij opcję **Przełóż komunikaty**.
Otwarta zostanie **Przełóżarka komunikatów**, zawierająca listę komunikatów w kolejce Q1.
4. Dwukrotnie kliknij ostatni komunikat na liście, aby otworzyć okno dialogowe z jego właściwościami.

Wyniki

Na stronie **Dane okna** dialogowego właściwości w polu **Message data** będzie wyświetlona treść komunikatu w czytelnej postaci.

Sprawdzanie, czy komunikat został wysłany za pomocą MQSC

O tym zadaniu

Komunikat jest pobierany z kolejki za pomocą przykładowego programu **amqsget**.

Otwórz wiersz komend i uruchom przykładowy program **amqsget**:

Procedura

Uruchom przykładowy program **amqsget**:

- **Linux** W systemie Linux przejdź do katalogu `MQ_INSTALLATION_PATH/samp/bin`, gdzie `MQ_INSTALLATION_PATH` to katalog najwyższego poziomu, w którym jest zainstalowany produkt IBM MQ. Wywołaj następującą komendę:

```
./amqsget Q1
```

- **Windows** W systemie Windows wpisz następującą komendę:

```
amqsget Q1
```

Wyniki

Uruchomiony zostanie przykładowy program. Nowy komunikat będzie umieszczony obok pozostałych komunikatów w kolejce. Po 15 sekundach program zostanie zakończony i ponownie wyświetlony zostanie wiersz komend.

Kurs został ukończony.

Odniesienie

Ta sekcja Pomocy dotyczy informacji dodatkowych, takich jak ułatwienia dostępu, właściwości i ikony programu IBM MQ Explorer.

Następujące tematy zawierają informacje dodatkowe dotyczące programu IBM MQ Explorer.

- [Ułatwienia dostępu w programie IBM MQ Explorer](#)
- [Ikony w programie IBM MQ Explorer](#)
- [Widoki w produkcie IBM MQ Explorer](#)
- [Właściwości](#)
- [Atrybuty statusu](#)
- [Okno dialogowe Tablica bajtów](#)
- [Łańcuchy w oknach dialogowych właściwości](#)

Ułatwienia dostępu w programie IBM MQ Explorer

Opcje ułatwień dostępu pomagają użytkownikom niepełnosprawnym, takim jak osoby z ograniczonymi możliwościami poruszania się lub wadami wzroku w pełni korzystać z produktów oprogramowania.

Podczas korzystania z narzędzi administracyjnych udostępnianych przez program IBM MQ Explorer można używać funkcji ułatwień dostępu systemu operacyjnego w celu zmodyfikowania zachowania interfejsu użytkownika. Można zmienić opcje klawiszy, zastosować ekran z wysokim kontrastem lub sterować wskaźnikiem za pomocą klawiszy, a nie myszy. Dodatkowe informacje na ten temat zawiera dokumentacja używanego systemu operacyjnego.

W pełni łatwo dostępna metoda korzystania z produktu IBM MQ to interfejs wiersza komend. Więcej informacji zawiera sekcja [Ułatwienia dostępu w produkcie IBM MQ](#).

Program IBM MQ Explorer zaprojektowano z uwzględnieniem ułatwień dostępu. Następujące funkcje zostały zaimplementowane.

- Program IBM MQ Explorer używa ikon w celu wskazania statusu obiektów, takich jak menedżery kolejek. Lektory ekranowe nie mogą interpretować tych ikon, dlatego dostępna jest opcja wyświetlania opisu tekstowego ikony. Aby wybrać tę opcję, należy w programie IBM MQ Explorer kliknąć opcję **Okna > Preferencje > MQ Explorer** i wybrać opcję **Pokaż status obiektów po ich nazwach**.
- W programie IBM MQ Explorer jest kilka miejsc, w których części interfejsu są wyróżniane za pomocą kolorów. W przypadku trudności z interpretowaniem kolorów domyślnych można je zmienić. Więcej informacji na ten temat zawiera sekcja [“Zmiana kolorów” na stronie 256](#).

- W oknie dialogowym **Zarządzanie rekordami uprawnień** oraz w innych oknach dialogowych zawierających uprawnienia do obiektów znajdują się tabele z ikonami pokazującymi, czy uprawnienie zostało nadane. Lektory ekranowe nie mogą interpretować tych ikon. Zamiast ikon informacje w tabelach mogą być przedstawione w formie tekstowej. Więcej informacji na ten temat zawiera sekcja [“Wyświetlanie ustawień uprawnień do obiektów w formie tekstowej”](#) na stronie 262.

Ikony w programie IBM MQ Explorer

W programie IBM MQ Explorer używa się ikon do przedstawiania różnych obiektów, takich jak menedżery kolejek, kolejki i kanały.





Program IBM MQ Explorer nieznacznie zmienia ikony, aby wskazać status obiektów, na przykład działających lub zatrzymanych.

W tabelach znajdujących się na tej stronie wyświetlone są następujące typy ikon:

- [STATUS](#)
- [Menedżery kolejek](#)
- [Kolejki](#)
- [Kanały](#)
- [Inne obiekty produktu IBM MQ](#)
- [Klustry menedżera kolejek](#)
- [Grupy współużytkowania kolejek](#)
- [Wyjścia funkcji API](#)
- [Obiekty JMS](#)

Ikony statusu w programie IBM MQ Explorer

Poniższa tabela zawiera ikony statusu, które są nakładane na ikony obiektów produktu IBM MQ w programie IBM MQ Explorer w celu wskazania statusu obiektu. Aby ustalić przyczynę stanu Alert lub Ostrzeżenie obiektu, należy zapoznać się ze statusem bieżącego obiektu.

| Ikona | Znaczenie |
|---|---|
|  | Do góry. Obiekt jest uruchomiony. |
|  | W dół. Obiekt nie jest uruchomiony. |
|  | Alert. Status obiektu jest nieokreślony, na przykład obiekt jest w trakcie uruchamiania lub zatrzymywania. |
|  | Ostrzeżenie. Obiekt ma problemy z połączeniem. W menedżerach kolejek, w folderach Pełne repozytorium i Częściowe repozytorium, ikona ta oznacza zawieszenie menedżera kolejek w klastrze. |







Menedżery kolejek

W poniższej tabeli przedstawiono ikony używane w programie IBM MQ Explorer do reprezentowania menedżerów kolejek.

Gdy program IBM MQ Explorer jest połączony z menedżerem kolejek, ikona menedżera kolejek jest żółta, a gdy jest rozłączony, ikona jest szara. Lokalne menedżery kolejek są oznaczone ikoną Do góry i W dół, aby pokazać, czy menedżer kolejek jest uruchomiony, czy zatrzymany.







Inaczej jest w przypadku menedżerów kolejek zdalnych, ponieważ ich ikony nie wskazują, czy są one uruchomione, czy też nie. Ikony informują tylko, czy menedżery mają nawiązane połączenie z programem

IBM MQ Explorer. Aby możliwe było połączenie programu IBM MQ Explorer z menedżerem kolejek, menedżer kolejek musi być uruchomiony. Jeśli program IBM MQ Explorer nie jest połączony ze zdalnym menedżerem kolejek, program IBM MQ Explorer nie może wykryć, czy zdalny menedżer kolejek jest uruchomiony.

| Ikona | Menedżer kolejek lokalny lub zdalny wobec programu Explorer? | Czy program Explorer nawiązał połączenie? | Status menedżera kolejek |
|---|--|---|---------------------------|
|  | Lokalna | Tak | Działający |
|  | Lokalna | Nie | Działający |
|  | Lokalna | Nie | Działające jako rezerwowe |
|  | Lokalna | Nie | Zatrzymany |
|  | Zdalny | Tak | Działający |
|  | Zdalny | Nie | Nieznany |









Instancje menedżera kolejek

Służy do wyświetlania statusu instancji menedżera kolejek przez wybranie zdalnego menedżera kolejek w widoku nawigatora i kliknięcie opcji **Szczegóły połączenia > Zarządzaj instancjami**.

| Ikona | Tekst statusu połączenia | Wyjaśnienie |
|---|--------------------------|--|
|  | Połączony | Program IBM MQ Explorer jest połączony i menedżer kolejek jest uruchomiony. |
|  | Niepołączony | Program IBM MQ Explorer nie podjął próby nawiązania połączenia z instancją menedżera kolejek. Kliknij opcję Testuj połączenia, aby zaktualizować status połączenia. |
|  | Brak połączenia | Instancja działa jako instancja rezerwowa. |
|  | Niedostępny | Jedna z trzech przyczyn: <ul style="list-style-type: none"> Nieznana nazwa hosta lub adres IP. Menedżer kolejek nie nasłuchuje na porcie o tym adresie. Program IBM MQ Explorer przekroczył limit czasu oczekiwania na odpowiedź z instancji menedżera kolejek. |
|  | Inna nazwa | Instancja menedżera kolejek nasłuchująca na adresie IP skonfigurowana dla połączenia ma inną nazwę menedżera kolejek. |
|  | Inny identyfikator UUID | Instancja menedżera kolejek nasłuchująca na tym adresie IP ma inny identyfikator UUID. Problem może być spowodowany tym, że nasłuchiwanie jest połączone z innym menedżerem kolejek o tej samej nazwie, a nie z inną instancją tego samego menedżera kolejek. Może również być spowodowany usunięciem i ponownym utworzeniem zdalnego menedżera kolejek przy użyciu tej samej nazwy. Nie jest to już ten sam menedżer kolejek. |

Kolejki

W poniższej tabeli przedstawiono ikony używane w programie IBM MQ Explorer do reprezentowania kolejek.

| Ikona | Znaczenie |
|---|---|
|  | Lokalna |
|  | Kolejka lokalna współużytkowana w klastrze |
|  | Model |
|  | Definicja kolejki zdalnej |
|  | Definicja kolejki zdalnej współużytkowanej w klastrze |
|  | Alias |
|  | Kolejka aliasowa współużytkowana w klastrze |
|  | Transmisja |

Kanały



W poniższej tabeli przedstawiono ikony używane w programie IBM MQ Explorer do reprezentowania kanałów.







| Ikona | Znaczenie |
|---|-----------------------|
|  | Nadawca |
|  | Serwer |
|  | Odbiornik |
|  | Requester |
|  | Połączenie z serwerem |
|  | Połączenie z klientem |
|  | Nadawca klastra |
|  | Odbiorca klastra |

Inne obiekty produktu IBM MQ

W poniższej tabeli przedstawiono ikony używane w programie IBM MQ Explorer do reprezentowania innych obiektów produktu IBM MQ.













Możliwe są następujące stany usług niestandardowych: uruchomienie, zatrzymanie, alert lub ostrzeżenie.

| Ikona | Znaczenie |
|---|------------------|
|  | Temat |
|  | Subskrypcja |

| Ikona | Znaczenie |
|---|---------------------------------------|
|  | Program nastuchujący |
|  | Obiekt informacji uwierzytelniających |
|  | Lista nazw |
|  | Definicja procesu |
|  | Komunikat |
|  | Usługa niestandardowa |
|  | Połączenie aplikacji |

Klastry menedżerów kolejek



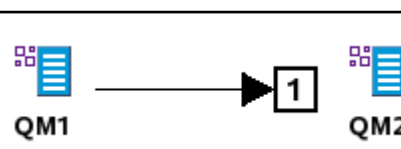





W poniższej tabeli przedstawiono ikony używane w programie IBM MQ Explorer do reprezentowania klastrów.

| Ikona | Znaczenie |
|---|--|
|  | Klaster |
|  | Klaster bez dostawcy źródła |
|  | Pełne repozytorium |
|  | Zawieszone w klastrze repozytorium pełne |
|  | Repozytorium pełne bez połączenia |
|  | Częściowe repozytorium |
|  | Zawieszone w klastrze repozytorium częściowe |
|  | Repozytorium częściowe bez połączenia |
|  | Kanał odbiorczy klastra |
|  | Kanał wysyłający klastry |
|  | Kolejka lokalna współużytkowana w klastrze |
|  | Definicja kolejki zdalnej współużytkowanej w klastrze |
|  | Liczba wskazuje, ile kolejek znajduje się w klastrze. |
|  | Liczba wskazuje, ile instancji kanałów nadawczych klastra znajduje się między dwoma menedżerami kolejek. |

| Ikona | Znaczenie |
|---|--|
|  | Liczba wskazuje, ile instancji kanałów odbiorczych klastra ma dany menedżer kolejek. |



Grupy współużytkowania kolejek

W poniższej tabeli przedstawiono ikony używane w programie IBM MQ Explorer do reprezentowania grup współużytkowania kolejek. Możliwe są następujące stany kanałów: uruchomienie, zatrzymanie, alert lub ostrzeżenie.

| Ikona | Znaczenie |
|---|---|
|  | Grupa współużytkowania kolejek |
|  | Obiekt informacji uwierzytelniających QSG |
|  | Kolejka lokalna QSG |
|  | Kolejka modelowa QSG |
|  | Lista nazw QSG |
|  | Definicja procesu QSG |
|  | Kolejka aliasowa QSG |
|  | Kanał odbiorcy QSG |
|  | Definicja kolejki zdalnej QSG |
|  | Kanał odbiorcy QSG |
|  | Kanał nadawcy QSG |
|  | Kanał serwera QSG |
|  | Kanał połączenia z serwerem QSG |
|  | Kolejka transmisyjna QSG |

Wyjścia funkcji API

W poniższej tabeli przedstawiono ikony używane w programie IBM MQ Explorer do reprezentowania wyjść funkcji API.

| Ikona | Znaczenie |
|---|-----------|
|  | Wspólny |
|  | Szablon |
|  | Lokalna |

Obiekty JMS

W poniższej tabeli przedstawiono ikony używane w programie IBM MQ Explorer do reprezentowania obiektów JMS w przestrzeni nazw JNDI.

| Nagłówek | Nagłówek |
|---|---|
|  | Kontekst początkowy, połączono |
|  | Kontekst początkowy, rozłączono |
|  | Fabryka połączeń dla połączeń MQ |
|  | Fabryka połączeń dla połączeń w czasie rzeczywistym |
|  | Obiekt docelowy dla kolejki |
|  | Obiekt docelowy dla tematu |
|  | Podkontekst, połączono |
|  | Podkontekst, rozłączono |
|  | Uszkodzony obiekt JNDI |

Widoki w produkcie IBM MQ Explorer

Program IBM MQ Explorer jest perspektywą w platformie Eclipse zbudowaną w oparciu o technologię Eclipse.

Perspektywa IBM MQ Explorer jest kolekcją widoków. Perspektywa programu IBM MQ Explorer zawiera dwa widoki główne:

1. [“Widok Nawigator programu IBM MQ Explorer” na stronie 321](#)
2. [“Widok Zawartość programu IBM MQ Explorer” na stronie 330](#)

W zależności od rodzaju zainstalowanych i włączonych wtyczek, perspektywa IBM MQ Explorer może zawierać także inne widoki. Aby wyświetlić inne dostępne widoki w perspektywie IBM MQ Explorer, należy kliknąć opcję **Okna > Pokaż widoki > Inne ...** i wybrać widok.

Zadania pokrewne

[“Konfigurowanie produktu IBM MQ Explorer” na stronie 223](#)

Przedstawione w tej sekcji informacje są pomocne w konfigurowaniu instalacji programu IBM MQ Explorer.

Widok Nawigator programu IBM MQ Explorer

W widoku Nawigator programu IBM MQ Explorer są wyświetlane wszystkie obiekty produktu IBM MQ, którymi można administrować i które można monitorować w programie IBM MQ Explorer.



Typy obiektów, które można monitorować i którymi można administrować w widoku Nawigator, obejmują obiekty znajdujące się na innych komputerach i na innych platformach, takich jak AIX, Linux i z/OS.



Obiekty i foldery w widoku Nawigator





Widok Nawigator zawiera hierarchię obiektów i folderów z menedżerami kolejek i ich obiektami. W następującej tabeli zawarte są opisy obiektów i folderów wyświetlanych w widoku Nawigator.





| Obiekt lub folder | Przeznaczenie obiektu lub folderu | Wykonywane zadania | Odsyłacze do dodatkowych informacji |
|-------------------|---|--|--|
| IBM MQ | Obiekt IBM MQ jest głównym obiektem w hierarchii folderów i reprezentuje instalację produktu IBM MQ na komputerze. | Kliknij prawym przyciskiem myszy obiekt IBM MQ , aby wykonać czynności wpływające na cały produkt IBM MQ na lokalnym komputerze (takie jak konfigurowanie właściwości produktu IBM MQ, uruchamianie śledzenia lub zarządzanie certyfikatami TLS). | Konfigurowanie produktu IBM MQ |
| Menedżery kolejek | Folder Menedżery kolejek zawiera wszystkie menedżery kolejek znajdujące się na lokalnym komputerze, o ile nie zostały one ukryte. Użytkownik może również dodać zdalne menedżery kolejek, łącznie z menedżerami kolejek systemu z/OS. Dopóki menedżer kolejek jest wyświetlany w folderze Menedżery kolejek , można monitorować jego działanie i administrować nim za pomocą programu IBM MQ. | Kliknij folder Menedżery kolejek , aby wyświetlić menedżery kolejek i ich atrybuty w widoku Zawartość. Kliknij prawym przyciskiem myszy folder Menedżery kolejek , aby wykonać takie zadania, jak utworzenie nowego menedżera kolejek lub dodanie zdalnego menedżera kolejek do programu IBM MQ Explorer. | Menedżery kolejek |
| Menedżer kolejek | Każdy menedżer kolejek wyświetlany w folderze Menedżery kolejek jest przedstawiony w hierarchii za pomocą ikony obiektu menedżera kolejek. Obiekty należące do menedżera kolejek są uporządkowane w folderach znajdujących się poniżej tego menedżera kolejek. | Kliknij menedżera kolejek, aby wyświetlić przegląd atrybutów menedżera kolejek w widoku Zawartość. Kliknij prawym przyciskiem myszy menedżera kolejek, aby wykonać takie zadania, jak uruchamianie i zatrzymywanie menedżera kolejek lub konfigurowanie właściwości menedżera kolejek. Rozwiń menedżera kolejek, aby wyświetlić foldery zawierające obiekty menedżera kolejek. | Menedżery kolejek |

| Obiekt lub folder | Przeznaczenie obiektu lub folderu | Wykonywane zadania | Odsyłacze do dodatkowych informacji |
|---|--|---|-------------------------------------|
| Kolejki | Folder Kolejki zawiera wszystkie kolejki zdefiniowane w menedżerze kolejek. | Kliknij folder Kolejki , aby wyświetlić kolejki menedżerów kolejek w widoku Zawartość. Kliknij prawym przyciskiem myszy folder Kolejki , aby wykonać takie zadania, jak tworzenie nowej kolejki. | Kolejki |
| Kanały | Folder Kanały zawiera wszystkie kanały zdefiniowane w menedżerze kolejek z wyjątkiem kanałów przeznaczonych na połączenia klienta. | Kliknij folder Kanały , aby wyświetlić kanały menedżerów kolejek w widoku Zawartość. Kliknij prawym przyciskiem myszy folder Kanały , aby wykonać takie zadania, jak tworzenie nowych kanałów. | Kanały |
| Połączenia klienckie | Folder Połączenia klienckie zawiera wszystkie kanały przeznaczone na połączenia klienta, które zostały zdefiniowane w menedżerze kolejek. | Kliknij folder Połączenia klienckie , aby wyświetlić kanały połączeń klientów menedżerów kolejek w widoku Zawartość. Kliknij prawym przyciskiem myszy folder Połączenia klienckie , aby wykonać takie zadania, jak tworzenie kanału połączenia klienta. | Kanały |
|   Procesy nastuchujące | Folder Nastuchiwanie zawiera wszystkie obiekty nastuchiwania zdefiniowane w menedżerze kolejek. Jeśli usługa nastuchiwania zostanie uruchomiona z wiersza komend, nastuchiwanie nie będzie wyświetlane w folderze Nastuchiwanie . Folder Nastuchiwanie nie jest dostępny dla menedżerów kolejek systemu z/OS. | Kliknij folder Nastuchiwanie , aby wyświetlić obiekty nastuchiwania menedżerów kolejek w widoku Zawartość. Kliknij prawym przyciskiem myszy folder Nastuchiwanie , aby wykonać takie zadania, jak tworzenie nowego obiektu nastuchiwania. | Nastuchiwanie |

| Obiekt lub folder | Przeznaczenie obiektu lub folderu | Wykonywane zadania | Odsyłacze do dodatkowych informacji |
|---|---|---|-------------------------------------|
|   Usługi | Folder Usługi zawiera wszystkie usługi niestandardowe zdefiniowane przez użytkownika w menedżerze kolejek. Folder Usługi nie jest dostępny dla menedżerów kolejek systemu z/OS. | Kliknij folder Usługi , aby wyświetlić usługi niestandardowe menedżerów kolejek w widoku Zawartość. Kliknij prawym przyciskiem myszy folder Usługi , aby wykonać takie zadania, jak tworzenie nowej usługi niestandardowej. | Usługi |
| Definicje procesów | Folder Definicje procesów zawiera wszystkie definicje procesów, które zostały zdefiniowane w menedżerze kolejek. Definicja procesu zawiera szczegóły na temat aplikacji uruchamianej w odpowiedzi na zdarzenie wyzwalające w menedżerze kolejek. | Kliknij folder Definicje procesów , aby wyświetlić definicje procesów w widoku Zawartość. Kliknij prawym przyciskiem myszy folder Definicje procesów , aby wykonać takie zadania, jak tworzenie nowej definicji procesu. | Definicje procesów |
| Listy nazw | Folder Listy nazw zawiera wszystkie listy nazw zdefiniowane w menedżerze kolejek. Lista nazw jest wykazem nazw innych obiektów MQ. | Kliknij folder Listy nazw , aby wyświetlić Listy nazw w widoku Zawartość. Kliknij prawym przyciskiem myszy folder Listy nazw , aby wykonać takie zadania, jak tworzenie nowej listy nazw. | Listy nazw |

| Obiekt lub folder | Przeznaczenie obiektu lub folderu | Wykonywane zadania | Odsyłacze do dodatkowych informacji |
|-------------------------------------|---|---|---|
| <p>Informacje uwierzytelniające</p> | <p>Folder Informacje uwierzytelniające zawiera wszystkie obiekty informacji uwierzytelniających, które zostały zdefiniowane w menedżerze kolejek. Istnieją dwa typy obiektów informacji uwierzytelniających:</p> <ul style="list-style-type: none"> • Obiekt informacji uwierzytelniającej CRL LDAP zawiera informacje uwierzytelniające używane do połączenia z serwerami LDAP przechowującymi listy odwołań certyfikatów (CRL). Menedżer kolejek łączy się z serwerami LDAP zawierającymi listy CLR podczas przenoszenia danych zaszyfrowanych za pomocą protokołu TLS. •   W systemach operacyjnych UNIX i Windows obsługa szyfrowania TLS produktu IBM MQ może sprawdzać odwołane certyfikaty przy użyciu protokołu OCSP (Online Certificate Status Protocol). Preferowaną metodą jest użycie protokołu OCSP. Produkty IBM MQ classes for Java i IBM MQ classes for Java nie mogą używać informacji OCSP z pliku tabeli definicji kanału klienta. Można jednak skonfigurować protokół OCSP w sposób opisany w sekcji Technologia klastrowa: sprawdzone procedury użycia komendy REFRESH CLUSTER. | <p>Kliknij folder Informacje uwierzytelniające, aby wyświetlić obiekty informacji uwierzytelniających w widoku Zawartość. Aby wykonać takie zadania, jak tworzenie nowego obiektu informacji uwierzytelniających, kliknij prawym przyciskiem myszy folder Informacje uwierzytelniające.</p> | <p>Informacje uwierzytelniające</p> |

| Obiekt lub folder | Przeznaczenie obiektu lub folderu | Wykonywane zadania | Odsyłacze do dodatkowych informacji |
|---|---|---|--|
|   Klasa pamięci | Folder Klasa pamięci zawiera wszystkie klasy pamięci znajdujące się w menedżerze kolejek. Komunikaty znajdujące się w kolejkach, które nie są współużytkowane są składowane w zbiorach stron. Klasy pamięci odwzorowują kolejki do zbiorów stron. Folder Klasa pamięci jest dostępny tylko dla menedżerów kolejek z/OS. | Kliknij folder Klasa pamięci , aby wyświetlić klasy pamięci w widoku Zawartość. Kliknij prawym przyciskiem myszy folder Klasa pamięci , aby wykonać takie zadania, jak tworzenie nowej klasy pamięci. | Klasa pamięci |
|   Grupy współużytkowania kolejek | Folder Grupy współużytkowania kolejek zawiera wszystkie grupy współużytkowania kolejek, które zostały zdefiniowane w menedżerze kolejek. Folder Grupy współużytkowania kolejek jest dostępny tylko dla menedżerów kolejek systemu z/OS. | Kliknij folder Grupy współużytkowania kolejek , aby wyświetlić grupy współużytkowania kolejek w widoku Zawartość. Rozwiń folder Grupy współużytkowania kolejek , aby wyświetlić zawarte w nim grupy współużytkowania kolejek. | Grupy współużytkowania kolejek |
|   Grupa współużytkowania kolejek | Każda grupa współużytkowania kolejek wyświetlana w folderze Grupy współużytkowania kolejek jest reprezentowana w hierarchii przez węzeł. Obiekty grupy współużytkowania kolejek są dostępne dla wszystkich menedżerów kolejek należących do grupy współużytkowania kolejek. Obiekty należące do grupy współużytkowania kolejek są uporządkowane w folderach znajdujących się poniżej tej grupy współużytkowania kolejek. Grupy współużytkowania kolejek są dostępne tylko dla menedżerów kolejek systemu z/OS. | Kliknij grupę współużytkowania kolejek, aby wyświetlić przegląd atrybutów grupy współużytkowania kolejek w widoku Zawartość. Kliknij prawym przyciskiem myszy grupę współużytkowania kolejek, aby wykonać takie zadania, jak usuwanie grupy współużytkowania kolejek lub wyświetlanie właściwości grupy współużytkowania kolejek. Rozwiń grupę współużytkowania kolejek, aby wyświetlić foldery zawierające obiekty dostępne dla wszystkich menedżerów kolejek w grupie współużytkowania kolejek. | Grupy współużytkowania kolejek |

| Obiekt lub folder | Przeznaczenie obiektu lub folderu | Wykonywane zadania | Odsyłacze do dodatkowych informacji |
|---|---|---|---|
|   Kolejki współużytkowane | <p>Folder Kolejki współużytkowane zawiera wszystkie kolejki mające dyspozycję Shared w grupie współużytkowania kolejek. Wszystkie menedżery kolejek z grupy współużytkowania kolejek mogą umieszczać komunikaty w kolejkach współużytkowanych i pobierać je z kolejek bez potrzeby korzystania z kanałów. Folder Kolejki współużytkowane jest dostępny tylko dla menedżerów kolejek systemu z/OS.</p> | <p>Kliknij folder Kolejki współużytkowane, aby wyświetlić kolejki współużytkowane w widoku Zawartość. Kliknij prawym przyciskiem myszy folder Kolejki współużytkowane, aby wykonać takie zadania, jak tworzenie nowej kolejki współużytkowanej.</p> | <p>“Kolejki produktu IBM MQ” na stronie 18</p> |
|   Struktury narzędzia CF | <p>Folder Struktury narzędzia CF zawiera wszystkie obiekty struktury narzędzia CF, które są dostępne w grupie współużytkowania kolejek. Obiekty narzędzia CF reprezentują fizyczne struktury narzędzia CF, które składają komunikaty znajdujące się w kolejkach współużytkowanych, umożliwiając każdemu menedżerowi z grupy współużytkowania kolejek pobieranie komunikatów. Folder Struktury narzędzia CF jest dostępny tylko dla menedżerów kolejek systemu z/OS.</p> | <p>Kliknij folder Struktury narzędzia CF, aby wyświetlić obiekty narzędzia CF w widoku Zawartość. Kliknij prawym przyciskiem myszy folder Struktury narzędzia CF, aby wykonać takie zadania, jak tworzenie nowego obiektu narzędzia CF do reprezentowania fizycznej struktury narzędzia CF.</p> | <p> Struktury narzędzia CF</p> |

| Obiekt lub folder | Przeznaczenie obiektu lub folderu | Wykonywane zadania | Odsyłacze do dodatkowych informacji |
|---|---|---|---|
|  <p>Definicje grup</p> | <p>Folder Definicje grup bezpośrednio nie zawiera żadnych obiektów MQ. Folder Definicje grup zawiera inne foldery, które z kolei zawierają obiekty MQ w grupie współużytkowania kolejek o dyspozycji Group, co oznacza, że we wszystkich menedżerach kolejek w grupie współużytkowania kolejek znajdują się kopie obiektów. Obiekty z folderów znajdujących się w folderze Definicje grupy są podzbiorem obiektów należących do menedżera kolejek systemu z/OS. Nie można ukryć folderu Definicje grupy. Folder Definicje grupy jest dostępny tylko dla menedżerów kolejek systemu z/OS.</p> | <p>Rozwiń folder Definicje grupy, aby wyświetlić zawarte w nim foldery obiektów.</p> | <p>Grupy współużytkowania kolejek</p> |
| <p>Klastry menedżera kolejek</p> | <p>Folder Klastry menedżera kolejek zawiera wszystkie klastry znane programowi IBM MQ Explorer. Dla programu IBM MQ Explorer znane są tylko klastry należące do menedżerów kolejek w folderze Menedżery kolejek. Folder Klastry menedżera kolejek jest dostępny tylko wtedy, gdy menedżer kolejek znajdujący się w folderze Menedżery kolejek należy do klastra.</p> | <p>Kliknij folder Klastry menedżera kolejek, aby wyświetlić klastry w widoku Zawartość. Kliknij prawym przyciskiem myszy folder Klastry menedżera kolejek, aby wykonać takie zadania, jak tworzenie nowego klastra menedżera kolejek.</p> | <p>Klastry menedżera kolejek</p> |

| Obiekt lub folder | Przeznaczenie obiektu lub folderu | Wykonywane zadania | Odsyłacze do dodatkowych informacji |
|---|---|--|--|
| Klaster | <p>Każdy klaster menedżerów kolejek wyświetlany w folderze Klastry menedżera kolejek jest reprezentowany w hierarchii przez węzeł. Menedżery kolejek należące do klastra są wyświetlane w folderach znajdujących się w folderze Klastry menedżera kolejek. Klastry menedżerów kolejek są dostępne do administrowania w IBM MQ Explorer tylko wtedy, gdy menedżer kolejek w folderze Menedżery kolejek należy do klastra.</p> | <p>Kliknij klaster menedżerów kolejek, aby wyświetlić informacje o klastrze. Kliknij prawym przyciskiem myszy klaster menedżerów kolejek, aby wykonać takie zadania, jak dodawanie menedżerów kolejek do klastra.</p> | <p>Klastry menedżera kolejek</p> |
| Pełne repozytoria | <p>Folder Pełne repozytoria zawiera wszystkie menedżery kolejek, które obsługują pełne repozytoria klastra. Menedżery kolejek znajdujące się w folderze Pełne repozytoria składują pełny, aktualny zbiór informacji o klastrze. Folder Pełne repozytoria jest dostępny tylko wtedy, gdy menedżer kolejek znajdujący się w folderze Menedżery kolejek należy do klastra.</p> | <p>Kliknij folder Pełne repozytoria, aby wyświetlić menedżery kolejek obsługujące dla klastra pełne repozytoria w widoku Zawartość. Kliknij prawym przyciskiem myszy folder Pełne repozytoria, aby dodać następnego menedżera kolejek obsługującego pełne repozytoria do klastra.</p> | <p>Klastry menedżera kolejek</p> |
| Menedżer kolejek obsługujący pełne repozytorium | <p>Każdy menedżer kolejek obsługujący dla klastra pełne repozytorium jest reprezentowany w hierarchii przez węzeł. Menedżery kolejek znajdujące się w folderze Pełne repozytoria składują pełny, aktualny zbiór informacji o klastrze.</p> | <p>Kliknij menedżera kolejek, aby wyświetlić kolejki i kanały klastra, które są dostępne w menedżerach kolejek. Kliknij prawym przyciskiem myszy menedżera kolejek, aby wykonać takie zadania, jak usuwanie menedżera kolejek z klastra lub współużytkowanie kolejek menedżera kolejek w klastrze.</p> | <p>Klastry menedżera kolejek</p> |

| Obiekt lub folder | Przeznaczenie obiektu lub folderu | Wykonywane zadania | Odsyłacze do dodatkowych informacji |
|---|---|--|---|
| Częściowe repozytoria | Folder Częściowe repozytoria zawiera wszystkie menedżery kolejek, które obsługują częściowe repozytoria klastra. Menedżery kolejek w folderze Częściowe repozytoria składają tylko informację o tych obiektach klastra, które są przez nie używane. | Kliknij folder Częściowe repozytoria , aby wyświetlić w widoku Zawartość menedżery kolejek obsługujące dla klastra częściowe repozytoria. Kliknij prawym przyciskiem myszy folder Częściowe repozytoria , aby dodać następnego menedżera kolejek obsługującego częściowe repozytoria do klastra. | Klastry menedżera kolejek |
| Menedżer kolejek obsługujący częściowe repozytorium | Każdy menedżer kolejek obsługujący dla klastra częściowe repozytorium jest reprezentowany w hierarchii przez węzeł. Menedżery kolejek w folderze Częściowe repozytoria składają tylko informację o tych obiektach klastra, które są przez nie używane. | Kliknij menedżera kolejek, aby wyświetlić kolejki i kanały klastra, które są dostępne w menedżerach kolejek. Kliknij prawym przyciskiem myszy menedżera kolejek, aby wykonać takie zadania, jak usuwanie menedżera kolejek z klastra lub współużytkowanie kolejek menedżera kolejek w klastrze. | Klastry menedżera kolejek |

W zależności od innych wtyczek zainstalowanych i włączonych w programie IBM MQ Explorer widok Nawigator może zawierać inne foldery i obiekty.

Zadania pokrewne

[“Pokazywanie i ukrywanie menedżera kolejek” na stronie 91](#)

Domyślnie w widoku Nawigator wyświetlane są wszystkie menedżery kolejek na komputerze, na którym zainstalowano program IBM MQ Explorer. Jeśli jednak istnieją menedżery kolejek, które nie są obecnie administrowane, można je w razie potrzeby ukryć. Można także wyświetlić lub ukryć zdalne menedżery kolejek.

[“Włączanie zainstalowanych wtyczek” na stronie 257](#)

Jeśli nowa wtyczka, która została zainstalowana w programie IBM MQ Explorer, nie została domyślnie włączona, można ją włączyć w oknie dialogowym Preferencje.

Odsyłacze pokrewne

[“Ikony w programie IBM MQ Explorer” na stronie 316](#)

W programie IBM MQ Explorer używa się ikon do przedstawiania różnych obiektów, takich jak menedżery kolejek, kolejki i kanały.

[“Widoki w produkcie IBM MQ Explorer” na stronie 321](#)

Program IBM MQ Explorer jest perspektywą w platformie Eclipse zbudowaną w oparciu o technologię Eclipse.

Widok Zawartość programu IBM MQ Explorer

W widoku Zawartość programu IBM MQ Explorer wyświetlane są informacje o obiektach i właściwościach.

Jeśli w widoku **Nawigator** zostanie kliknięty folder, w widoku **Zawartość** zostaną wyświetlone obiekty IBM MQ, które znajdują się w folderze, oraz ich właściwości. Jeśli w widoku **Nawigator** zostanie kliknięty menedżer kolejek, w widoku **Zawartość** zostanie wyświetlone podsumowanie lub szybki widok.

Jeśli w widoku **Nawigator** zostanie kliknięty menedżer kolejek, w widoku **Zawartość** zostaną wyświetlone zgrupowane menedżery kolejek, bez względu na to, czy zestaw jest automatyczny, czy ręczny.

Istnieje możliwość dostosowania i zmiany kolejności właściwości i obiektów wyświetlanych w widoku **Zawartość** za pomocą schematów i filtrów.

Komórki koloru szarego w widoku Zawartość

Puste szare komórki w widoku **Zawartość** oznaczają, że właściwość jest nieistotna i nie może zostać określona. Na przykład atrybut Scope nie jest poprawny dla kolejek modelowych. Po kliknięciu folderu **Kolejki** w celu wyświetlenia jego zawartości w widoku **Zawartość**, komórka atrybutu Scope jest zacieniowana na szaro dla każdej kolejki modelowej. Podobnie komórka atrybutu Transmission Queue jest zacieniowana na szaro dla wszystkich typów kolejek z wyjątkiem definicji kolejek zdalnych, dla których może zostać ustawiony atrybut Transmission Queue. Jeśli atrybut Transmission Queue dla definicji kolejki zdalnej nie został ustawiony, komórka jest pusta i biała. Białe komórki wskazują, że właściwość może zostać określona.

Kolory tych komórek mogą być zmieniane w oknie dialogowym **Właściwości**. Więcej informacji na ten temat zawiera sekcja “Zmiana kolorów” na stronie 256.

Pojęcia pokrewne

“Definiowanie schematów w celu zmiany kolejności kolumn w tabelach” na stronie 252

Po wyświetleniu danych obiektów w tabelach programu IBM MQ Explorer można dostosować kolejność kolumn w tabelach.

Zadania pokrewne

“Filtrowanie obiektów wyświetlanych w tabelach” na stronie 224

Dane obiektów wyświetlane w tabelach programu IBM MQ Explorer można filtrować w celu wyświetlenia jedynie żądanych obiektów.

“Konfigurowanie produktu IBM MQ Explorer” na stronie 223

Przedstawione w tej sekcji informacje są pomocne w konfigurowaniu instalacji programu IBM MQ Explorer.

“Włączanie zainstalowanych wtyczek” na stronie 257

Jeśli nowa wtyczka, która została zainstalowana w programie IBM MQ Explorer, nie została domyślnie włączona, można ją włączyć w oknie dialogowym Preferencje.

Odsyłacze pokrewne

“Ikony w programie IBM MQ Explorer” na stronie 316

W programie IBM MQ Explorer używa się ikon do przedstawiania różnych obiektów, takich jak menedżery kolejek, kolejki i kanały.

“Widoki w produkcie IBM MQ Explorer” na stronie 321

Program IBM MQ Explorer jest perspektywą w platformie Eclipse zbudowaną w oparciu o technologię Eclipse.

Preferencje dotyczące produktu IBM MQ Explorer

Przedstawione w tej sekcji informacje są pomocne w konfigurowaniu instalacji programu IBM MQ Explorer.

Użytkownik może dostosowywać zarówno sposób prezentowania informacji przez program IBM MQ Explorer (w tym kolejność kolumn w tabelach i obiekty wyświetlane w widoku **Zawartość**). Można również dostosować szereg innych preferencji odpowiednio do własnych potrzeb biznesowych. Dostępność konkretnych preferencji zależy od tego, czy odpowiadające im wtyczki zostały zainstalowane w programie IBM MQ Explorer i włączone.

Kluczowe ustawienia można skonfigurować w oknie dialogowym **Preferencje**. Aby otworzyć okno dialogowe **Preferencje**, należy kliknąć opcję **Okna > Preferencje**. Inne ustawienia można skonfigurować zgodnie z informacjami w poniższej tabeli:

| <i>Tabela 5. Opcje konfigurowania ustawień preferencji programu IBM MQ Explorer</i> | | |
|---|---|--|
| Typ ustawienia | Czynność konfiguracyjna | Gdzie znaleźć dodatkowe informacje |
| Usługa autoryzacji | Wyświetlanie ustawień uprawnień do obiektów w formie tekstowej | “Wyświetlanie ustawień uprawnień do obiektów w formie tekstowej” na stronie 262 |
| Połączenia klienckie | Zdalne menedżery kolejek; określanie wartości domyślnych używanych do nawiązywania połączeń ze zdalnymi menedżerami kolejek | “Określanie wartości domyślnych używanych do połączeń z menedżerami kolejek zdalnych” na stronie 259 |
| | Repozytoria kluczy TLS; określanie położenia domyślnego i hasła domyślnego certyfikatów TLS | “Określanie domyślnego położenia i domyślnego hasła dla certyfikatów TLS” na stronie 98 |
| | Opcje TLS; określanie domyślnych preferencji zabezpieczeń | “Domyślne preferencje zabezpieczeń” na stronie 189 |
| | Wyjście zabezpieczeń; konfigurowanie domyślnego wyjścia zabezpieczeń | “Konfigurowanie domyślnego wyjścia zabezpieczeń” na stronie 187 |
| | Identyfikacja użytkownika; włączanie domyślnej identyfikacji użytkownika | “Użytkownicy i grupy (jednostki) w usłudze autoryzacji” na stronie 176 |
| Ustawienia wyświetlania | Zmiana kolorów | “Zmiana kolorów” na stronie 256 |
| | Definiowanie schematów i filtrów na podstawie odpowiedniego widoku zawartości | Filtrowanie obiektów wyświetlanych w widoku zawartości |
| | Ustawianie kolejności kolumn w tabelach i wyświetlanych obiektów | Zmiana kolejności kolumn w tabelach |
| | Zmiana częstotliwości odświeżania informacji o menedżerze kolejek | “Zmiana częstotliwości odświeżania informacji o menedżerze kolejek” na stronie 257 |
| | Wyświetlanie ustawień uprawnień do obiektów w formie tekstowej | “Wyświetlanie ustawień uprawnień do obiektów w formie tekstowej” na stronie 262 |
| Włącz wtyczki | Włączanie zainstalowanych wtyczek | “Włączanie zainstalowanych wtyczek” na stronie 257 |
| Managed File Transfer | Konfigurowanie przesyłania plików zarządzanych | “Konfigurowanie preferencji programu Managed File Transfer” na stronie 338 |
| Komunikaty | Konfigurowanie komunikatów | “Konfigurowanie preferencji komunikatów” na stronie 339 |
| Hasła | Ustawianie preferencji haseł | “Preferencje haseł” na stronie 191 |
| Telemetria | Konfigurowanie kanałów pomiarowych | “Kanały pomiarowe” na stronie 274 |

Tabela 5. Opcje konfigurowania ustawień preferencji programu IBM MQ Explorer (kontynuacja)

| Typ ustawienia | Czynność konfiguracyjna | Gdzie znaleźć dodatkowe informacje |
|----------------|--|---|
| Testy | Włączanie ukrytych menedżerów kolejek do konfiguracji testów | “Włączanie ukrytych menedżerów kolejek do konfiguracji testów” na stronie 261 |
| | Włączanie obiektów SYSTEM podczas uruchamiania testów | “Włączanie obiektów SYSTEM podczas uruchamiania testów” na stronie 261 |

Filtrowanie obiektów wyświetlanych w tabelach

Dane obiektów wyświetlane w tabelach programu IBM MQ Explorer można filtrować w celu wyświetlenia jedynie żądanych obiektów.

O tym zadaniu

Przykładem filtrowania może być następująca sytuacja: gdy w widoku Zawartość jest wyświetlana zawartość folderu **Kolejki** menedżera kolejek, użytkownik może wybrać wyświetlanie tylko tych kolejek, których nazwa zaczyna się od słowa saturn. Nie ma konieczności tworzenia nowego filtra dla każdego typu obiektu w każdym menedżerze kolejek. Filtr może być utworzony dla typu obiektu, takiego jak kolejki, w jednym menedżerze kolejek, a następnie używany dla kolejek w innych menedżerach kolejek.

Filtrowanie może być przeprowadzane według następujących kryteriów:

- nazwa obiektu
- typ obiektu (tylko kanały i kolejki)
- atrybut obiektu (opcjonalny).

W programie IBM MQ Explorer są udostępniane i stosowane filtry standardowe dla każdego typu obiektu. Na przykład filtr Standard dla kolejek zawiera wszystkie kolejki, użytkownik może mieć pewność, że wyświetlane są wszystkie kolejki menedżera kolejek, filtr Standard dla kanałów zawiera wszystkie kanały itd. Produkt IBM MQ umożliwia również wybór innych użytecznych filtrów. Na przykład za pomocą filtra Wszystkie kolejki z komunikatami można wyświetlić tylko kolejki zawierające co najmniej jeden komunikat.

Aby zastosować odmienny filtr do folderu obiektów:

Procedura

1. W widoku Zawartość lub w oknie dialogowym zawierającym tabelę kliknij małą strzałkę znajdującą się obok nazwy aktualnego filtra. Zostanie wyświetlone menu.
2. Jeśli chcesz zastosować jeden z pozostałych filtrów, kliknij w menu nazwę filtra. Menu zostanie zamknięte, a filtr zostanie zastosowany do tabeli.
3. Jeśli chcesz zastosować inny filtr (niedostarczony z produktem IBM MQ), kliknij przycisk **Więcej filtrów...** Zostanie otwarte okno dialogowe Wybór filtra wyświetlające dostępne filtry.
4. Na liście **Zastosuj filtr** kliknij filtr, który ma być zastosowany, lub kliknij przetącznik **Brak filtra**, w celu całkowitego usunięcia filtrowania z tabeli.
5. Kliknij przycisk **OK**.

Wyniki

Wybrany filtr jest stosowany do wskazanego folderu.

Pojęcia pokrewne

[“Definiowanie schematów w celu zmiany kolejności kolumn w tabelach” na stronie 252](#)

Po wyświetleniu danych obiektów w tabelach programu IBM MQ Explorer można dostosować kolejność kolumn w tabelach.

Definiowanie schematów w celu zmiany kolejności kolumn w tabelach

Po wyświetleniu danych obiektów w tabelach programu IBM MQ Explorer można dostosować kolejność kolumn w tabelach.

Jeśli na przykład kolejki mają dużo atrybutów, a godzina i data utworzenia kolejek nie ma znaczenia dla użytkownika, to po wyświetleniu zawartości folderu **Kolejki** w widoku **Zawartość** można zrezygnować z wyświetlania tych atrybutów lub przesunąć ich kolumny w inne miejsce w tabeli.

Wprowadzane zmiany są zapisywane jako schematy, co umożliwia zastosowanie danego zestawu zmian do tego samego typu obiektów również w innych menedżerach kolejek.

 Program IBM MQ Explorer udostępnia i stosuje schematy standardowe. Ponieważ menedżery kolejek i obiekty programu IBM MQ for z/OS mogą mieć trochę inne atrybuty, każdy schemat obiektu ma ustawienia dla obiektu w menedżerach kolejek wersji wieloplatformowej i dla menedżerów kolejek systemu z/OS. Schematy standardowe obejmują wszystkie atrybuty obiektów tego typu. Na przykład schemat Standard dla kolejek obejmuje wszystkie atrybuty kolejek w wersji wieloplatformowej i platformach z/OS, co oznacza, że użytkownik może zobaczyć wszystkie atrybuty dla pokazanych kolejek.

Aby zastosować istniejący schemat do tabeli:

1. W widoku **Zawartość** lub w oknie dialogowym zawierającym tabelę kliknij małą strzałkę znajdującą się obok nazwy bieżącego schematu. Zostanie wyświetlone menu.
2. W menu kliknij opcję **Wybierz schemat**. Zostanie otwarte okno dialogowe **Wybór schematu**.
3. W oknie dialogowym **Wybór schematu** kliknij schemat, który chcesz zastosować. Atrybuty wyświetlone w schemacie zostaną pokazane w oknie dialogowym.
4. Kliknij przycisk **OK**.

Wybrany schemat zostanie zastosowany do folderu z obiektami.

Zadania pokrewne

[“Tworzenie schematu” na stronie 252](#)

W programie IBM MQ Explorer można tworzyć schematy dla większości tabel danych.

[“Edytowanie istniejącego schematu” na stronie 254](#)

Użytkownik może edytować wszystkie utworzone wcześniej schematy, a także edytować schematy dostarczane razem z programem IBM MQ Explorer, na przykład schemat Standard for Queues .

[“Kopiowanie istniejącego schematu” na stronie 255](#)

Jeśli istnieje już schemat podobny do schematu, który ma zostać utworzony, można skopiować istniejący schemat, a następnie zmodyfikować go zgodnie z wymaganiami.

[“Filtrowanie obiektów wyświetlanych w tabelach” na stronie 224](#)

Dane obiektów wyświetlane w tabelach programu IBM MQ Explorer można filtrować w celu wyświetlenia jedynie żądanych obiektów.

Zmiana częstotliwości odświeżania informacji o menedżerze kolejek

W programie IBM MQ Explorer informacje o menedżerach kolejek zdalnych i lokalnych są odświeżane automatycznie w ustalonych odstępach czasu. Istnieje możliwość zmodyfikowania częstotliwości odświeżania określonego menedżera kolejek lub domyślnej częstotliwości odświeżania wszystkich menedżerów kolejek. Można także uniemożliwić automatyczne odświeżanie informacji o określonym menedżerze kolejek.

O tym zadaniu

Domyślnie informacje o menedżerach kolejek zdalnych są odświeżane rzadziej niż informacje o lokalnych menedżerach kolejek ze względu na wzrost ruchu w sieci przy każdym żądaniu informacji z systemów zdalnych.

Można także zapobiegać automatycznemu odświeżaniu określonych menedżerów kolejek. Jeśli na przykład wiadomo, że menedżer kolejek będzie zatrzymany przez jakiś czas, można zapobiec wysłaniu żądań informacji na jego temat przez program IBM MQ Explorer, a tym samym zmniejszyć ruch w sieci.

- [“Zmiana częstotliwości odświeżania dla określonego menedżera kolejek” na stronie 258](#)
- [“Zmiana domyślnej częstotliwości odświeżania dla wszystkich nowych menedżerów kolejek” na stronie 258](#)
- [“Zapobieganie automatycznemu odświeżaniu informacji o menedżerze kolejek” na stronie 258](#)

Zmiana częstotliwości odświeżania dla określonego menedżera kolejek

O tym zadaniu

Aby zmienić częstotliwość odświeżania informacji o określonym menedżerze kolejek:

Procedura

1. W widoku **Nawigator** kliknij prawym przyciskiem myszy menedżer kolejek, a następnie kliknij opcję **Szczegóły połączenia > Określ interwał odświeżania**. Zostanie otwarte okno dialogowe **Automatyczne odświeżanie**.
2. W oknie dialogowym **Automatyczne odświeżanie** edytuj wartość w polu **Interwał**.
3. Opcjonalnie: Aby zresetować automatyczną częstotliwość odświeżania do wartości domyślnej, kliknij polecenie **Zastosuj wartość domyślną**.
4. Kliknij przycisk **OK**, aby zapisać nową częstotliwość odświeżania.

Wyniki

Informacja o menedżerze kolejek jest teraz odświeżana automatycznie z nową częstotliwością.

Zmiana domyślnej częstotliwości odświeżania dla wszystkich nowych menedżerów kolejek

O tym zadaniu

Aby zmienić częstotliwość odświeżania informacji o menedżerach kolejek lokalnych i zdalnych:

Procedura

1. Kliknij opcję **Okna > Preferencje**, aby otworzyć okno dialogowe Preferencje.
2. W polach **Interwały odświeżania domyślnego menedżera kolejek** na stronie **MQ Explorer** wpisz wartość interwału odświeżania (w sekundach), a następnie kliknij przycisk **OK**.

Wyniki

Wszystkie nowe menedżery kolejek dodane do programu IBM MQ Explorer będą teraz odświeżane z nową częstotliwością.

Zapobieganie automatycznemu odświeżaniu informacji o menedżerze kolejek

O tym zadaniu

Aby zapobiec automatycznemu odświeżaniu informacji o menedżerze kolejek w programie IBM MQ Explorer:

Procedura

1. W widoku **Nawigator** kliknij prawym przyciskiem myszy menedżer kolejek, a następnie kliknij opcję **Szczegóły połączenia > Określ interwał odświeżania**. Zostanie otwarte okno dialogowe **Automatyczne odświeżanie**.

2. W oknie dialogowym **Automatyczne odświeżanie** usuń zawartość pola wyboru, a następnie kliknij przycisk **OK**.

Wyniki

Informacje o menedżerze kolejek nie są już odświeżane automatycznie. Aby odświeżyć informacje o menedżerze kolejek, kliknij przycisk **Odśwież** w menu znajdującym się w widoku **Zawartość**.

Wyświetlanie ustawień uprawnień do obiektów w formie tekstowej

W oknach dialogowych programu IBM MQ Explorer uprawnienia obiektów są domyślnie wyświetlane jako ikony, jednak można wybrać opcję ich wyświetlania jako tekstu.

O tym zadaniu

W oknie dialogowym Zarządzanie rekordami uprawnień oraz w innych oknach dialogowych zawierających uprawnienia do obiektów znajdują się tabele z ikonami pokazującymi, czy uprawnienie zostało nadane. Zamiast ikon informacje w tabelach mogą być przedstawione w formie tekstowej.

Aby zmienić tabele, tak aby informacja o nadaniu uprawnienia była wyświetlana w postaci tekstowej, a nie w postaci ikony, wykonaj następujące kroki:

Procedura

1. Otwórz okno dialogowe Preferencje: **Okna > Preferencje**.
2. Rozwiń opcję **MQ Explorer**.
3. Na stronie **Usługi autoryzacji** kliknij opcję **Wyświetlaj uprawnienia jako tekst**.
4. Kliknij przycisk **OK**, aby zamknąć okno dialogowe Preferencje.

Wyniki

Przy kolejnym otwarciu okna dialogowego zawierającego informacje o uprawnieniach do obiektu w tabelach zamiast ikon podane będą informacje o uprawnieniach w postaci tekstowej.

Zadania pokrewne

[“Konfigurowanie produktu IBM MQ Explorer” na stronie 223](#)

Przedstawione w tej sekcji informacje są pomocne w konfigurowaniu instalacji programu IBM MQ Explorer.

Odsyłacze pokrewne

[“Ułatwienia dostępu w programie IBM MQ Explorer” na stronie 315](#)

Opcje ułatwień dostępu pomagają użytkownikom niepełnosprawnym, takim jak osoby z ograniczonymi możliwościami poruszania się lub wadami wzroku w pełni korzystać z produktów oprogramowania.

Zmiana kolorów

Istnieje możliwość zmodyfikowania kolorów używanych do podświetlania części interfejsu programu IBM MQ Explorer.

O tym zadaniu

W programie IBM MQ Explorer jest kilka miejsc, w których części interfejsu są wyróżniane za pomocą kolorów. Na przykład w widoku Zawartość komórki, które nie dotyczą danego obiektu są szare; w oknie komendy zawierającym szczegóły komendy Kreatora tworzenia menedżera kolejek sekcje tekstu są wyróżniane za pomocą różnych kolorów. Używane kolory można zmieniać w oknie dialogowym Preferencje.

Aby zmienić kolor komórek, które nie mają zastosowania w danym przypadku:

Procedura

1. Otwórz okno dialogowe Preferencje: **Okna > Preferencje**.
2. W drzewie nawigacyjnym okna dialogowego Preferencje rozwiń pozycję **MQ Explorer**, a następnie kliknij opcję **Kolory**.
3. Na stronie **Kolory** kliknij przycisk palety opcji, która ma zostać zmieniona. Przycisk palety w sekcji Widok zawartości tej strony steruje kolorem komórek, które w danym przypadku nie mają zastosowania (domyślnym kolorem tych komórek jest szary). Przyciski palety w sekcji Szczegóły komendy tej strony sterują kolorem tekstu i tła w oknach komend wyświetlanych w oknie Szczegóły przy tworzeniu, usuwaniu, uruchamianiu i zatrzymywaniu menedżera kolejek za pomocą programu IBM MQ Explorer.
4. Na palecie kliknij kolor, który ma zostać użyty (lub zdefiniuj kolor niestandardowy), a następnie kliknij przycisk **OK**.
5. Kliknij przycisk **OK**, aby zamknąć okno dialogowe Preferencje.

Wyniki

Wybrany kolor został zastosowany.

Zadania pokrewne

[“Konfigurowanie produktu IBM MQ Explorer” na stronie 223](#)

Przedstawione w tej sekcji informacje są pomocne w konfigurowaniu instalacji programu IBM MQ Explorer.

Odsyłacze pokrewne

[“Ułatwienia dostępu w programie IBM MQ Explorer” na stronie 315](#)

Opcje ułatwień dostępu pomagają użytkownikom niepełnosprawnym, takim jak osoby z ograniczonymi możliwościami poruszania się lub wadami wzroku w pełni korzystać z produktów oprogramowania.

Włączanie zainstalowanych wtyczek

Jeśli nowa wtyczka, która została zainstalowana w programie IBM MQ Explorer, nie została domyślnie włączona, można ją włączyć w oknie dialogowym Preferencje.

O tym zadaniu

Po zainstalowaniu nowej wtyczki w programie IBM MQ Explorer, niezależnie od tego, czy została ona dostarczona przez IBM, czy przez inną firmę, jeśli wtyczka nie będzie działać w programie IBM MQ Explorer, jest możliwe, że nie została włączona domyślnie.

Aby włączyć zainstalowaną wtyczkę, wykonaj następujące kroki:

Procedura

1. Kliknij opcję **Okna > Preferencje**, aby otworzyć okno dialogowe Preferencje.
2. W drzewie nawigacyjnym okna dialogowego **Preferencje** rozwiń pozycję **MQ Explorer**, a następnie kliknij opcję **Włącz wtyczki**. Zostanie wyświetlona lista dostępnych wtyczek.
3. Zaznacz pole wyboru obok wtyczki, która ma zostać włączona, a następnie kliknij przycisk **OK**.

Wyniki

Wtyczka została włączona w programie IBM MQ Explorer. Wszystkie foldery, elementy menu itp. powiązane z wtyczką są teraz dostępne w programie IBM MQ Explorer.

Można także wyłączyć nieużywane wtyczki. Jeśli na przykład nie korzystasz z łączenia w klastry w sieciach przesyłania komunikatów, może usunąć zawartość pola wyboru znajdującego się przy wtyczce Komponent klastra. Wtyczka Komponent klastra pozostaje nadal zainstalowana na używanym komputerze, dzięki czemu będzie ją można włączyć w przyszłości. Wtyczka jest nadal zainstalowana na używanym

komputerze, więc pomoc, która jest związana z łączeniem w klastry, jest nadal dostępna w systemie pomocy i w pomocy kontekstowej.

Konfigurowanie preferencji programu Managed File Transfer

Preferencje produktu Managed File Transfer, które można skonfigurować w programie IBM MQ Explorer, to preferencje ogólne i domyślny globalny typ konfiguracji. Można także wybrać poziom zachowania funkcji pakietu poprawek, który zostanie włączony.

O tym zadaniu

Aby skonfigurować preferencje produktu Managed File Transfer w programie IBM MQ Explorer, wykonaj jedno z następujących zadań:

- [“Ustawianie preferencji ogólnych” na stronie 338](#)
- [“Nadpisywanie domyślnego typu subskrypcji konfiguracji globalnej” na stronie 338](#)
- [“Wybieranie poziomu funkcji pakietu poprawek” na stronie 339](#)

Ustawianie preferencji ogólnych

O tym zadaniu

Istnieje możliwość nadpisania domyślnej strefy czasowej, w której będą wyświetlane wszystkie wartości daty i godziny na panelach produktu Managed File Transfer, a także można wybrać maksymalną liczbę dzienników i komunikatów dotyczących postępu, które mają być zapisywane i zachowywane w informacjach o stanie wtyczki.

Procedura

1. Kliknij opcję **Okna**, a następnie kliknij opcję **Preferencje**.
Zostanie otwarte okno dialogowe **Preferencje**.
2. Kliknij opcję **Zarządzane przesyłanie plików**.
Zostaną wyświetlone ustawienia zarządzanego przesyłania plików.
3. Aby nadpisać domyślną strefę czasową, w której będą wyświetlane wszystkie wartości daty i godziny w panelach zarządzanego przesyłania plików, wybierz swoją strefę czasową z listy **Strefa czasowa**.
4. Aby ustawić maksymalną liczbę dzienników i komunikatów dotyczących postępu do przechowywania, wybierz odpowiednie wartości. Wartości domyślne dla każdego z tych elementów to 1000.

Nadpisywanie domyślnego typu subskrypcji konfiguracji globalnej

O tym zadaniu

Typ subskrypcji używany podczas łączenia ze skonfigurowanym globalnie zestawem właściwości można nadpisać. Subskrypcje można skonfigurować jako trwałe lub nietrwałe. To ustawienie określa, co się stanie w przypadku rozłączenia wtyczki z menedżerem kolejek koordynacji. Subskrypcje trwałe istnieją również po rozłączeniu wtyczki i kontynuują odbieranie publikacji. Subskrypcje nietrwałe istnieją tylko wtedy, gdy jest dostępne połączenie z menedżerem kolejek.

Procedura

1. Kliknij opcję **Okna**, a następnie kliknij opcję **Preferencje**.
Zostanie otwarte okno dialogowe **Preferencje**.
2. Kliknij opcję **Zarządzane przesyłanie plików**.
Zostaną wyświetlone ustawienia zarządzanego przesyłania plików.
3. W obszarze **Domyślny typ subskrypcji konfiguracji globalnej** wybierz opcję **Trwałe** lub **Nietrwałe**.

Wybieranie poziomu funkcji pakietu poprawek

O tym zadaniu

Można wybrać poziom zachowania funkcji pakietu poprawek, który zostanie włączony. Niektóre poziomy pakietów poprawek programu IBM MQ Explorer poza poprawkami raportów APAR zawierają nowe funkcje lub zmiany, które domyślnie są wyłączone. Aby włączyć te zmiany, należy wybrać poziom funkcji, do którego nastąpi przeniesienie. To ustawienie nie ma wpływu na zastosowanie poprawek, które są zawsze wdrażane.

Procedura

1. Kliknij opcję **Okna**, a następnie kliknij opcję **Preferencje**.
Zostanie otwarte okno dialogowe **Preferencje**.
2. Kliknij opcję **Zarządzane przesyłanie plików**.
Zostaną wyświetlone ustawienia zarządzanego przesyłania plików.
3. Wybierz poziom funkcji, do którego nastąpi przeniesienie.

Konfigurowanie preferencji komunikatów

Istnieje możliwość skonfigurowania limitów przeglądania i ustawienia sposobu wyświetlania właściwości komunikatu.

O tym zadaniu

Aby skonfigurować preferencje komunikatów w programie IBM MQ Explorer, należy wykonać jedno z następujących zadań:

- [“Konfigurowanie limitów przeglądania” na stronie 339](#)
- [“Wyświetlanie właściwości komunikatu” na stronie 340](#)

Konfigurowanie limitów przeglądania

O tym zadaniu

Można skonfigurować następujące wartości:

- Maksymalną liczbę komunikatów do przejrzania w zakresie od 1 do 5000.
- Maksymalną liczbę bajtów danych do wyświetlenia na komunikat w zakresie od 0 do 16 384.

Ważne: Należy sprawdzić, czy w używanym systemie jest dostępna wystarczająca ilość pamięci RAM, która pozwoli na wyświetlanie dużej liczby komunikatów. Zbyt mała ilość pamięci wpłynie na wydajność systemu.

Procedura

1. Kliknij opcję **Okna**, a następnie kliknij opcję **Preferencje**.
Zostanie otwarte okno dialogowe **Preferencje**.
2. Kliknij opcję **Komunikaty**.
Zostaną wyświetlone ustawienia komunikatów.
3. Zmień maksymalną liczbę komunikatów, które są przeglądane, klikając strzałkę w górę lub w dół albo wpisując nową wartość. Wartość domyślna to 500.
4. Zmień maksymalną liczbę bajtów danych, które są wyświetlane, klikając strzałkę w górę lub w dół albo wpisując nową wartość. Wartość domyślna to 1000.

Wyświetlanie właściwości komunikatu

O tym zadaniu

Istnieje możliwość ustawienia sposobu wyświetlania właściwości komunikatu. Można ustawić, że nie są wyświetlane właściwości komunikatu lub ustawić wyświetlanie właściwości komunikatu jako nazwanych właściwości, zgodnie ze strukturą MQRFH2 w treści komunikatu albo zgodnie ze strukturą MQRFH2 w treści komunikatu kompatybilną z produktem IBM WebSphere MQ 6.0.

Procedura

1. Kliknij opcję **Okna**, a następnie kliknij opcję **Preferencje**.
Zostanie otwarte okno dialogowe **Preferencje**.
2. Kliknij opcję **Komunikaty**.
Zostaną wyświetlone ustawienia komunikatów.
3. Aby nie wyświetlać właściwości komunikatu, z wyjątkiem tych właściwości, które są zawarte w deskrytorze lub rozszerzeniu komunikatu, usuń zaznaczenie pola wyboru **Pokaż właściwości komunikatu**.
Więcej informacji na ten temat zawiera sekcja [“Strona Nazwane właściwości”](#) na stronie 522.
4. Aby wyświetlić właściwości komunikatu jako nazwane właściwości, zaznacz pole wyboru **zgodnie z nazwanymi właściwościami**. Właściwości komunikatu, z wyjątkiem tych, które są zawarte w deskrytorze lub rozszerzeniu komunikatu, są przedstawiane w panelu **Nazwane właściwości** w postaci par nazw i wartości. Właściwości są usuwane z danych komunikatu.
Więcej informacji na ten temat zawiera wpis dotyczący opcji MQGMO_PROPERTIES_IN_HANDLE w sekcji [“Strona Nazwane właściwości”](#) na stronie 522.
5. Aby wyświetlać właściwości komunikatu jako strukturę MQRFH2 w treści komunikatu, zaznacz pole wyboru **zgodnie ze strukturą MQRFH2 w treści komunikatu**. Właściwości komunikatu, z wyjątkiem tych, które są zawarte w deskrytorze lub rozszerzeniu komunikatu, są przedstawiane w panelu **Właściwości MQRFH2**. Właściwości pozostają w danych komunikatu.
Więcej informacji na ten temat zawiera wpis dotyczący opcji MQGMO_PROPERTIES_FORCE_MQRFH2 w sekcji [“Strona Właściwości MQRFH2”](#) na stronie 522.
6. Aby wyświetlać właściwości komunikatu jako strukturę MQRFH2 w treści komunikatu, zaznacz pole wyboru **zgodnie ze strukturą MQRFH2 w treści komunikatu kompatybilną z produktem WebSphere MQ 6**. Jeśli komunikat zawiera właściwość z przedrostkiem mcd ., jms ., usx . lub mqext ., wszystkie właściwości komunikatu, z wyjątkiem tych właściwości, które są zawarte w deskrytorze lub rozszerzeniu komunikatu, są reprezentowane w panelu **Właściwości MQRFH2**. Właściwości pozostają w danych komunikatu. W przeciwnym razie wszystkie właściwości komunikatu, z wyjątkiem tych, które są zawarte w deskrytorze lub rozszerzeniu komunikatu, są usuwane i nie są wyświetlane.
Więcej informacji na ten temat zawiera wpis dotyczący opcji MQGMO_PROPERTIES_FORCE_MQRFH2 w sekcji [“Strona Właściwości MQRFH2”](#) na stronie 522.

Identyfikator użytkownika

Identyfikator użytkownika dla wszystkich menedżerów kolejek znajdujących się w zestawie może być zmieniany. Można go przestonić podczas dodawania nowego menedżera kolejek zdalnych.

Preferencje identyfikatora użytkownika stanowią część okna dialogowego **Preferencje**. Można je otworzyć w następujący sposób:

1. Kliknij opcję **Okna > Preferencje**. Zostanie otwarte okno dialogowe **Preferencje**.
2. Rozwiń opcję **MQ Explorer**.
3. Rozwiń opcję **Identyfikator użytkownika**. Okna dialogowe domyślnych ustawień identyfikatora użytkownika będą teraz dostępne.

Aby aktywować pola **ID użytkownika** oraz **Hasło**, należy wybrać opcję **Włącz domyślny identyfikator użytkownika**.

| Pozycja | Opis |
|---|--|
| Włącz identyfikator użytkownika | Wybierz opcję Włącz identyfikator użytkownika , aby włączyć pola w tym oknie dialogowym. |
| Tryb zgodności identyfikatora użytkownika | Wybranie tej opcji oznacza, że identyfikator użytkownika i hasło są przekazywane do serwera w sposób zgodny z wyjściami zabezpieczeń utworzonymi w produktach starszych niż IBM MQ 8.0. |
| ID użytkownika | Identyfikator użytkownika i hasło, jeśli je określono, są przekazywane do serwera i mogą być używane przez: <ul style="list-style-type: none"> • Menedżer kolejek, jeśli został skonfigurowany pod kątem korzystania z uwierzytelniania połączeń lub • Wyjście zabezpieczeń serwera w przypadku używania połączenia z klientem w celu ustalenia tożsamości użytkownika produktu IBM MQ Explorer. |
| Brak hasła | Jeśli ta opcja zostanie zaznaczona, hasło nie zostanie przekazywane do serwera wraz z identyfikatorem użytkownika. |
| Wyświetl pytanie o hasło | Jeśli ta opcja zostanie wybrana, użytkownik zostanie poproszony o podanie hasła, które zostanie przekazywane do serwera wraz z identyfikatorem użytkownika. Wyświetlenie pytania nastąpi w ramach operacji łączenia. |
| Użyj zapisanego hasła | Jeśli ta opcja zostanie wybrana, zapisane hasło zostanie przekazane do serwera wraz z identyfikatorem użytkownika. |
| Zapisane hasło | Zapisane hasło zostanie przekazane do serwera wraz z identyfikatorem użytkownika |

Odsyłacze pokrewne

“Domyślne preferencje zabezpieczeń” na stronie 189

Wyjście zabezpieczeń może zostać zdefiniowane dla wszystkich połączeń klienckich w ramach tego samego programu IBM MQ Explorer. Takie wyjście jest znane jako domyślne wyjście zabezpieczeń. Poniżej opisano preferencje dla wyjścia zabezpieczeń.

“Preferencje haseł” na stronie 191

Hasła można zapisywać w pliku, dzięki czemu nie trzeba będzie ich wprowadzać przy każdej próbie nawiązania połączenia z zasobami.

Preferencje haseł

Hasła można zapisywać w pliku, dzięki czemu nie trzeba będzie ich wprowadzać przy każdej próbie nawiązania połączenia z zasobami.

Hasła używane przez program IBM MQ Explorer do łączenia się z zasobami (na przykład w celu otwarcia magazynów TLS i połączenia się z menedżerami kolejek) można zapisać w pliku. Plik haseł może być przechowywany lokalnie, na urządzeniu zdalnym lub na urządzeniu wymiennym.

Aby otworzyć panel preferencji **Hasła**:

1. Kliknij opcję **Okna > Preferencje**. Zostanie otwarte okno dialogowe **Preferencje**.
2. Rozwiń opcję **MQ Explorer**.
3. Wybierz opcję **Hasła**, aby wyświetlić panel **Hasła**.

| Element | Opis |
|-------------------|--|
| Nie zapisuj haseł | Hasła nie są zapisywane w pliku. Jest to wartość domyślna. |

| Element | Opis |
|--------------------------------------|--|
| Zapisz hasła do pliku | Hasła są zapisywane w pliku określonym przez użytkownika. Aby określić położenie pliku zaszyfrowanych haseł, należy wybrać opcję Zapisz hasła do pliku , a następnie kliknąć opcję Przełóżaj . |
| Użyj klucza domyślnego | Do otwarcia składowicy haseł wymagane jest wprowadzenie klucza. Jest to wartość domyślna. |
| Klucz zdefiniowany przez użytkownika | Do otwarcia składowicy haseł wymagane jest wprowadzenie klucza. Aby wprowadzić hasło, należy wybrać opcję Klucz zdefiniowany przez użytkownika , a następnie kliknąć opcję Zmień . Hasło musi zawierać co najmniej 8 znaków. |

Zadania pokrewne

“Konfigurowanie domyślnego wyjścia zabezpieczeń” na stronie 187

Wyjście zabezpieczeń może zostać zdefiniowane dla wszystkich połączeń klienckich w ramach tego samego programu IBM MQ Explorer. Takie wyjście jest znane jako domyślne wyjście zabezpieczeń.

“Konfigurowanie szczegółów zabezpieczeń klienta dla zestawu menedżerów kolejek” na stronie 188

Szczegóły zabezpieczeń klienta i wyjście zabezpieczeń można zdefiniować dla wszystkich menedżerów kolejek połączonych z klientem w zestawie menedżerów kolejek.

Odsyłacze pokrewne

“Domyślne preferencje zabezpieczeń” na stronie 189

Wyjście zabezpieczeń może zostać zdefiniowane dla wszystkich połączeń klienckich w ramach tego samego programu IBM MQ Explorer. Takie wyjście jest znane jako domyślne wyjście zabezpieczeń. Poniżej opisano preferencje dla wyjścia zabezpieczeń.

Domyślne preferencje zabezpieczeń

Wyjście zabezpieczeń może zostać zdefiniowane dla wszystkich połączeń klienckich w ramach tego samego programu IBM MQ Explorer. Takie wyjście jest znane jako domyślne wyjście zabezpieczeń. Poniżej opisano preferencje dla wyjścia zabezpieczeń.

Domyślne preferencje zabezpieczeń stanowią część okna dialogowego **Preferencje**. Można je otworzyć w następujący sposób:

1. Kliknij opcję **Okna > Preferencje**. Zostanie otwarte okno dialogowe **Preferencje**.
2. Rozwiń opcję **MQ Explorer**.
3. Rozwiń węzeł **Połączenia klienckie**. Okna dialogowe domyślnych ustawień zabezpieczeń będą teraz dostępne.

Wyjście zabezpieczeń

Opcję **Włącz domyślne wyjście zabezpieczeń** należy wybrać, aby ustawić domyślne wyjście zabezpieczeń dla wszystkich połączeń klienckich w danym programie IBM MQ Explorer. Wyjście zabezpieczeń dla wszystkich menedżerów kolejek znajdujących się w zestawie i połączonych z klientami może być zmieniane. Wyjście zabezpieczeń może zostać przestonięte w przypadku zdefiniowania nowego wyjścia zabezpieczeń podczas dodawania nowego zdalnego menedżera kolejek.

Wyjście zabezpieczeń dla wszystkich menedżerów kolejek znajdujących się w zestawie i połączonych z klientami może być zmieniane. Opcje protokołu TLS mogą zostać przestonięte podczas dodawania nowego menedżera kolejek zdalnych.

| Element | Opis |
|---------------|--|
| Nazwa wyjścia | Określa nazwę programu zewnętrznego, który ma być uruchamiany przez wyjście zabezpieczeń. Parametr Exit name może zawierać maksymalnie 1024 znaki. W przypadku tej nazwy rozróżniana jest wielkość liter. Parametr Exit name może być pełną nazwą klasy Java w katalogu lub pliku JAR. Parametr Exit name może być nazwą funkcji wyjścia języka C mającej następujący format: <code>dll_name(function_name)</code> . Do wyszukiwania wyjść języka C zawsze jest używana ścieżka domyślna wyjść. Nie można określić położenia biblioteki wyjścia w tym polu wprowadzania, jeśli ustawiona jest ścieżka domyślna. |
| w katalogu | Określa katalog wyjścia zabezpieczeń (tylko wyjścia Java). |
| w pliku JAR | Określa plik JAR wyjścia zabezpieczeń (tylko wyjścia Java). |
| Dane wyjścia | Parametr Exit data może zawierać maksymalnie 32 znaki. Jeśli dla tego atrybutu nie zdefiniowano żadnej wartości, pole jest puste. |

Opcje protokołu SSL/TLS

Opcję **Włącz domyślne opcje SSL** należy wybrać, aby włączyć domyślne opcje protokołu SSL/TLS dla wszystkich połączeń klienckich w danym programie IBM MQ Explorer. Opcje SSL/TLS dla wszystkich menedżerów kolejek znajdujących się w zestawie i połączonych z klientami mogą być zmieniane. Opcje protokołu SSL/TLS mogą zostać przestonięte podczas dodawania nowego zdalnego menedżera kolejek.

| Element | Opis |
|-------------------|--|
| CipherSpec SSL | <p>Atrybut CipherSpec identyfikuje kombinację algorytmu szyfrowania oraz funkcji mieszającej używaną przez połączenie SSL/TLS. Atrybut CipherSpec stanowi część obiektu CipherSuite identyfikującego mechanizm wymiany kluczy i uwierzytelniania, a także algorytmy szyfrowania i funkcji mieszającej.</p> <p>Wielkość klucza używanego w trakcie uzgadniania może zależeć od używanego certyfikatu cyfrowego, ale niektóre obiekty CipherSpec obsługiwane przez produkt IBM MQ zawierają specyfikację wielkości klucza na potrzeby uzgadniania. Należy zauważyć, że klucze o większej długości zapewniają silniejsze uwierzytelnianie. Natomiast w przypadku kluczy o mniejszej długości uzgadnianie przebiega szybciej.</p> <p>Więcej informacji zawiera sekcja Specyfikacje szyfrowania i zestawy algorytmów szyfrowania.</p> |
| Wymagane SSL FIPS | <p>Aby używać wyłącznie zestawów algorytmów szyfrowania z certyfikatem FIPS, należy wybrać opcję Tak. Jeśli opcja Tak zostanie wybrana, to wszystkie połączenia TLS będą musiały używać zestawów algorytmów szyfrowania z certyfikatem FIPS.</p> <p>Aby używać dowolnych dostępnych zestawów algorytmów szyfrowania, należy wybrać opcję Nie.</p> <p>Ustawieniem domyślnym jest Nie.</p> <p>W przypadku zmiany tego ustawienia z wartości Tak na wartość Nie lub z wartości Nie na wartość Tak zostanie otwarte okno dialogowe z zapytaniem o chęć zrestartowania programu MQ Explorer.</p> <p>Żadne zmiany tego ustawienia nie będą uwzględnione, dopóki program MQ Explorer nie zostanie zrestartowany.</p> |

| Element | Opis |
|-----------------------|---|
| Licznik zerowania SSL | Należy wpisać liczbę z zakresu od 0 do 999999999, która określa, ile bajtów jest wysyłanych i odbieranych w ramach konwersacji TLS przed ponownym wynegocjowaniem klucza tajnego. Podanie wartości 0 oznacza, że klucz tajny nie jest ponownie negocjowany. Liczba bajtów obejmuje informacje kontrolne wysyłane przez agent kanału komunikatów (MCA). Jeśli wartość tego atrybutu jest większa niż 0 i wartość atrybutu Okres pulsu w oknie Właściwości kanału jest większa niż 0, to klucz tajny jest również ponownie negocjowany przed wystąpieniem lub odebraniem danych komunikatu zgodnie z pulsem kanału. |
| Nazwa węzła sieci | Nazwa wyróżniająca (Distinguished Name - DN) menedżera kolejek na potrzeby protokołu TLS. Nazwa węzła sieci jest ustawiana w celu wskazania, że połączenia będą dozwolone wyłącznie tam, gdzie serwer zostanie pomyślnie uwierzytelniony jako serwer o konkretnej nazwie wyróżniającej. |

Magazyny SSL/TLS

Opcję **Włącz domyślne magazyny SSL** należy wybrać, aby móc korzystać z magazynu zaufanych certyfikatów oraz magazynu certyfikatów osobistych.

Informacje dotyczące konfigurowania położenia oraz hasła bazy certyfikatów SSL/TLS w programie IBM MQ Explorer można znaleźć w sekcji [“Określanie domyślnego położenia i domyślnego hasła dla certyfikatów TLS”](#) na stronie 98.

Dzięki włączonej obsłudze domyślnych magazynów SSL/TLS program IBM MQ Explorer może używać certyfikatów z magazynu zaufanych certyfikatów (TrustStore) oraz magazynu kluczy (KeyStore) w celu nawiązywania połączeń TLS ze zdalnymi menedżerami kolejek.

Magazyny SSL/TLS dla wszystkich menedżerów kolejek znajdujących się w zestawie i połączonych z klientami mogą być zmieniane. Magazyny SSL/TLS mogą zostać przestonięte podczas dodawania nowego zdalnego menedżera kolejek.

Zadania pokrewne

[“Konfigurowanie domyślnego wyjścia zabezpieczeń”](#) na stronie 187

Wyjście zabezpieczeń może zostać zdefiniowane dla wszystkich połączeń klienckich w ramach tego samego programu IBM MQ Explorer. Takie wyjście jest znane jako domyślne wyjście zabezpieczeń.

[“Konfigurowanie szczegółów zabezpieczeń klienta dla zestawu menedżerów kolejek”](#) na stronie 188

Szczegóły zabezpieczeń klienta i wyjście zabezpieczeń można zdefiniować dla wszystkich menedżerów kolejek połączonych z klientem w zestawie menedżerów kolejek.

Odsyłacze pokrewne

[“Preferencje haseł”](#) na stronie 191

Hasła można zapisywać w pliku, dzięki czemu nie trzeba będzie ich wprowadzać przy każdej próbie nawiązania połączenia z zasobami.

Konfigurowanie domyślnego wyjścia zabezpieczeń

Wyjście zabezpieczeń może zostać zdefiniowane dla wszystkich połączeń klienckich w ramach tego samego programu IBM MQ Explorer. Takie wyjście jest znane jako domyślne wyjście zabezpieczeń.

O tym zadaniu

Domyślne definicje zabezpieczeń zostaną utrwalone w programie IBM MQ Explorer i będą automatycznie uwzględniane w oknie **Preferencje** w przypadku wszelkich działań importowania lub eksportowania. Szczegóły wyjścia zabezpieczeń dla każdego menedżera kolejek zostaną utrwalone razem z innymi szczegółami połączenia menedżera kolejek.

Aby skonfigurować domyślne wyjście zabezpieczeń:

Procedura

1. Kliknij opcję **Okna > Preferencje**.
Zostanie otwarte okno dialogowe **Preferencje**.
2. Rozwiń opcję **MQ Explorer**.
3. Rozwiń węzeł **Połączenia klienckie**.
Okna dialogowe domyślnych ustawień zabezpieczeń będą teraz dostępne.
4. Skonfiguruj ustawienia zabezpieczeń zgodnie z wymaganiami.

Co dalej

Domyślne wyjście zabezpieczeń zostało skonfigurowane. Wszystkie nowe połączenia klienckie w tym samym programie IBM MQ Explorer używają teraz ustawień, które zostały skonfigurowane jako domyślne. Ustawienia te można przestonić podczas dodawania nowego zdalnego menedżera kolejek.

Zadania pokrewne

“Konfigurowanie szczegółów zabezpieczeń klienta dla zestawu menedżerów kolejek” na stronie 188
Szczegóły zabezpieczeń klienta i wyjście zabezpieczeń można zdefiniować dla wszystkich menedżerów kolejek połączonych z klientem w zestawie menedżerów kolejek.

Odsyłacze pokrewne

“Domyślne preferencje zabezpieczeń” na stronie 189

Wyjście zabezpieczeń może zostać zdefiniowane dla wszystkich połączeń klienckich w ramach tego samego programu IBM MQ Explorer. Takie wyjście jest znane jako domyślne wyjście zabezpieczeń. Poniżej opisano preferencje dla wyjścia zabezpieczeń.

“Preferencje haseł” na stronie 191

Hasła można zapisywać w pliku, dzięki czemu nie trzeba będzie ich wprowadzać przy każdej próbie nawiązania połączenia z zasobami.

Określanie domyślnego położenia i domyślnego hasła dla certyfikatów TLS

Program IBM MQ Explorer może skonfigurować w taki sposób, aby używał certyfikatów TLS znajdujących się w magazynie zaufanych certyfikatów i magazynie kluczy, aby łączyć się z menedżerami kolejek zdalnych za pomocą połączenia z szyfrowaniem TLS.

O tym zadaniu

Aby skonfigurować program IBM MQ Explorer, określając miejsce i hasło bazy certyfikatów TLS, w programie IBM MQ Explorer wykonaj następujące czynności na komputerze, na którym ma zostać nawiązane połączenie z menedżerem kolejek zdalnych:

Procedura

1. W programie IBM MQ Explorer kliknij opcję **Okna > Preferencje**.
Zostanie otwarte okno dialogowe **Preferencje**.
2. Rozwiń opcję **MQ Explorer**.
3. Rozwiń węzeł **Połączenia klienckie**. Okna dialogowe domyślnych ustawień zabezpieczeń będą teraz dostępne.
4. Wybierz opcję **Repozytoria kluczy SSL**, aby wyświetlić panel **Repozytoria kluczy SSL**.
5. W polu **Składnica zaufanych certyfikatów** odszukaj miejsce Składnicy_zaufanych_certyfikatów na komputerze i w polu **Osobista baza certyfikatów** odszukaj miejsce Baza_kluczy na komputerze.
Magazyn zaufanych certyfikatów i magazyn kluczy zawierają certyfikaty TLS używane na potrzeby połączeń, które używają tabel definicji kanatu klienta. Istnieje możliwość, że magazyn zaufanych certyfikatów i magazyn kluczy znajdują się w tym samym położeniu na komputerze.
6. (Opcjonalnie) Kliknij opcję **Wprowadź hasło...** w sekcji Zaufana baza certyfikatów, aby otworzyć okno dialogowe **Hasło SSL** dialog. W oknie dialogowym **Hasło SSL** wpisz hasło, którego program IBM MQ Explorer będzie potrzebował do uzyskania dostępu do magazynu.

7. Kliknij opcję **Wprowadź hasło...** w sekcji Osobista baza certyfikatów, aby otworzyć okno dialogowe **Hasło SSL**. W oknie dialogowym **Hasło SSL** wpisz hasło, którego program IBM MQ Explorer będzie potrzebował do uzyskania dostępu do magazynu.
8. Aby zapisać wprowadzone zmiany i zamknąć okno dialogowe Preferencje, kliknij przycisk **OK**.

Wyniki

Program IBM MQ Explorer może teraz używać certyfikatów TLS znajdujących się w magazynie zaufanych certyfikatów i magazynie kluczy, aby łączyć się z menedżerami kolejek zdalnych za pomocą połączenia z szyfrowaniem TLS.

Zadania pokrewne

[“Wyświetlanie zdalnego menedżera kolejek” na stronie 92](#)

Aby administrować zdalnym menedżerem kolejek, należy połączyć program IBM MQ Explorer ze zdalnym menedżerem kolejek, tak aby był on wyświetlany w widoku Nawigator.

[“Tworzenie tabeli definicji kanału klienta” na stronie 98](#)

Tworząc tabelę definicji kanału klienta dla menedżera kolejek, użytkownik może ułatwić nawiązywanie połączeń instancji programu IBM MQ Explorer z menedżerem kolejek.

Odsyłacze pokrewne

[“Domyślne preferencje zabezpieczeń” na stronie 189](#)

Wyjście zabezpieczeń może zostać zdefiniowane dla wszystkich połączeń klienckich w ramach tego samego programu IBM MQ Explorer. Takie wyjście jest znane jako domyślne wyjście zabezpieczeń. Poniżej opisano preferencje dla wyjścia zabezpieczeń.

Kanały pomiarowe

Kanał pomiarowy jest łączem komunikacyjnym między menedżerem kolejek w produkcie IBM MQ a klientami MQTT. Z każdym kanałem może być połączone jedno lub większa liczba urządzeń pomiarowych.

W przypadku komunikatów przepływających z produktu IBM MQ do klientów MQTT komunikaty są pobierane z domyślnej kolejki wyjściowej MQTT i wysyłane przez kanał pomiarowy. Komunikaty przeznaczone dla określonych klientów MQTT są do nich kierowane za pomocą identyfikatorów klientów.

Opcja zaawansowana

Kanały pomiarowe mają opcję umożliwiającą ustawienie maksymalnej liczby połączeń klientów wyświetlanych w widoku **Zawartość statusu kanału**. Ta opcja to **Maksymalna liczba odpowiedzi**. Wartość domyślna to 500. Przed uruchomieniem menedżera kolejek należy rozważyć skonfigurowanie tej opcji. Jeśli menedżer kolejek jest uruchomiony, należy go zrestartować w celu zastosowania zmian w opcji zaawansowanej.

Aby skonfigurować opcję maksymalnej liczby odpowiedzi, wykonaj poniższe czynności:

1. Kliknij opcję **Okna > Preferencje**.
2. Rozwiń opcję **IBM MQ Explorer**, a następnie kliknij opcję **Telemetria**.
3. W polu **Maksymalna liczba odpowiedzi** wpisz liczbę połączeń klientów, które mają być wyświetlane jednocześnie.
4. Kliknij przycisk **OK**.

Połączenia klientów we wszystkich kanałach pomiarowych (w liczbie ograniczonej do maksymalnego limitu odpowiedzi) są wyświetlane w widoku **Zawartość statusu kanału**. Jeśli liczba połączeń klientów przekroczy ten limit, w widoku **Zawartość** zostanie wyświetlone ostrzeżenie. Na przykład, jeśli maksymalna liczba odpowiedzi zostanie ustawiona na 10 i zostanie ona osiągnięta lub przekroczy tę liczbę, zostanie wyświetlone następujące ostrzeżenie: `The display has been limited to the first 10 responses. Use a filter to select a subset of responses.`

W oknie **Status kanału pomiarowego** są wyświetlane połączenia klientów specyficzne dla tego kanału. Limit opcji maksymalnej liczby odpowiedzi dotyczy tylko połączeń klientów w tym kanale.

Zadania pokrewne

[“Tworzenie i konfigurowanie kanału pomiarowego” na stronie 280](#)

Kanał pomiarowy łączy klienty MQTT z produktem IBM MQ. Należy utworzyć co najmniej jeden kanał pomiarowy w menedżerze kolejek. Każdy z kanałów pomiarowych może mieć inne ustawienia konfiguracyjne. Ułatwia to zarządzanie przyłączonymi do nich klientami.

[“Uruchamianie i zatrzymywanie kanału pomiarowego” na stronie 285](#)

[“Wyświetlanie statusu kanału pomiarowego” na stronie 286](#)

[“Filtrowanie obiektów pomiarowych” na stronie 287](#)

W przypadku wyświetlania kilku zdefiniowanych obiektów pomiarowych w widoku **Zawartość** konieczne może się okazać ograniczenie zasięgu wyszukiwania tych obiektów. Należy to zrobić za pomocą filtrów.

Włączanie ukrytych menedżerów kolejek do konfiguracji testów

Menedżery kolejek, które są ukryte w programie IBM MQ Explorer, nie są domyślnie wyświetlane na liście dostępnych obiektów podczas tworzenia nowych konfiguracji testów. Można jednak dodać ukryte menedżery kolejek, dzięki czemu będą one wyświetlane na liście jako menedżery kolejek, względem których można uruchamiać testy.

O tym zadaniu

Menedżery kolejek ukryte w programie IBM MQ Explorer nie są interesujące z punktu widzenia użytkownika, więc podczas tworzenia przez użytkownika nowej konfiguracji testów domyślnie nie są one dołączane do listy dostępnych obiektów.

Aby dodać ukryte menedżery kolejek, wykonaj następujące kroki.

Procedura

1. Kliknij opcję **Okna > Preferencje**, aby otworzyć okno dialogowe Preferencje.
2. Na drzewie nawigacji w oknie dialogowym Preferencje rozwiń opcję **IBM MQ Explorer**, a następnie kliknij opcję **Testy**.
3. Zaznacz pole wyboru **Włącz ukryte obiekty do listy dostępnych obiektów**.

Wyniki

Podczas następnego tworzenia lub edytowania konfiguracji testów wszystkie ukryte menedżery kolejek zostaną włączone do listy dostępnych menedżerów kolejek, względem których można wykonywać testy.

Włączanie obiektów SYSTEM podczas uruchamiania testów

Domyślnie obiekty SYSTEM nie są uwzględniane w wynikach testowania, jednak w razie potrzeby można je dodać.

O tym zadaniu

Definicje obiektów SYSTEM.DEFAULT są udostępniane w produkcie IBM MQ jako niekompletne szablony, zatem domyślnie nie są dołączane podczas uruchamiania testów. Jednakże można je włączyć.

Aby dodać obiekty SYSTEM w wynikach testowania, wykonaj następujące kroki.

Procedura

1. Kliknij opcję **Okna > Preferencje**, aby otworzyć okno dialogowe Preferencje.
2. Na drzewie nawigacji w oknie dialogowym Preferencje rozwiń opcję **IBM MQ Explorer**, a następnie kliknij opcję **Testy**.
3. Zaznacz pole wyboru **Włącz obiekty SYSTEM do wyników testu**.

Wyniki



Podczas następnego wykonania testów względem obiektów w programie IBM MQ Explorer testowane będą również wszystkie dostępne obiekty SYSTEM.

Właściwości

Informacje o właściwościach, które można przeglądać i edytować, w tym o właściwościach dotyczących całej instalacji produktu IBM MQ i właściwościach poszczególnych obiektów produktu IBM MQ, takich jak kolejki, menedżery kolejek lub kanały.

W programie IBM MQ Explorer należy kliknąć prawym przyciskiem myszy dowolny obiekt produktu IBM MQ, na przykład kolejkę, menedżer kolejek lub kanał, a następnie kliknąć opcję **Właściwości**, aby wyświetlić i edytować właściwości obiektu. Właściwości są wyświetlane w oknie dialogowym właściwości podzielonym na strony w zależności od typu właściwości, na przykład TLS, wyjścia i klastry.

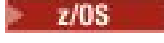
W następujących tematach przedstawiono wszystkie właściwości obiektów produktu IBM MQ. Każda właściwość posiada opisany sposób użycia i sytuację, w której ustawienie jej jest wymagane. Tematy te zawierają także w odpowiednich miejscach równoważne wywołanie MQI używane podczas programowania aplikacji oraz równoważną komendę MQSC wprowadzaną w wierszu komend.

- [IBM MQ](#)
- [Menedżery kolejek](#)
- [Kolejki](#)
- [Kanały oraz połączenia klienta](#)
- [Nastuchiwanie](#)
- [Tematy](#)
- [Usługi](#)
- [Definicje usług](#)
- [Subskrypcje](#)
- [Definicje procesów](#)
- [Listy nazw](#)
- [Informacje uwierzytelniające](#)
- [“Właściwości rekordu uwierzytelniania kanału” na stronie 480](#)
-  [Klasy pamięci masowej](#)
-  [Grupy współużytkowania kolejek](#)
-  [Struktury narzędzia CF](#)
- [Menedżer kolejek klastra](#)
- [Kolejka klastra](#)
- [Temat klastra](#)
- [Połączenie aplikacji](#)
- [Komunikaty](#)
- [Fabryki połączeń JMS](#)
- [Obiekty docelowe JMS](#)

Zadania pokrewne

[“Konfigurowanie menedżerów kolejek i obiektów” na stronie 43](#)

Korzystając z okien dialogowych właściwości programu IBM MQ Explorer, można skonfigurować wiele właściwości menedżerów kolejek i ich obiektów.

Właściwości produktu IBM MQ

Właściwości produktu IBM MQ dotyczą całej instalacji produktu IBM MQ.

W poniższych tabelach przedstawiono właściwości, które można ustawić w produkcie IBM MQ:

- [Ogólne](#)
- [Rozszerzone](#)
- [Wyjścia](#)
- [Domyślne ustawienia dziennika](#)
- [ACPI](#)
- [Monitor alertów](#)
- [Informacje o konfiguracji](#)

Dla każdej właściwości dostępny jest krótki opis sytuacji, w której może być wymagana konfiguracja danej właściwości. Właściwości w oknie dialogowym właściwości produktu IBM MQ odnoszą się do sekcji w plikach konfiguracyjnych.

Strona Ogólne

W poniższej tabeli przedstawiono właściwości, które można ustawić na stronie **Ogólne** w oknie dialogowym Właściwości produktu IBM MQ.

| Właściwość | Opis | Klucz sekcji |
|------------------------------------|--|---------------|
| Przedrostek domyślny | Aby zmienić położenie katalogu, w którym składowane są wszystkie dane menedżera kolejek, podaj pełną ścieżkę do nowego katalogu. | DefaultPrefix |
| Nazwa domyślnego menedżera kolejek | Aby określić domyślną nazwę nowych menedżerów kolejek, wpisz nazwę w tym polu. | Nazwa |

Strona Rozszerzone

W poniższej tabeli przedstawiono właściwości, które można ustawić na stronie **Rozszerzone** w oknie dialogowym Właściwości produktu IBM MQ.

| Właściwość | Opis | Klucz sekcji |
|---|--|------------------------|
| V9.1.3 Domyślny przedrostek danych efemerycznych | Aby zmienić położenie katalogu, w którym przechowywane są wszystkie dane efemeryczne menedżera kolejek, należy podać pełną ścieżkę do nowego katalogu. | DefaultEphemeralPrefix |

| Właściwość | Opis | Klucz sekcji |
|---------------------------------------|--|-------------------|
| Przekształcanie nowego wiersza EBCDIC | Strony kodowe EBCDIC zawierają znak nowego wiersza (NL), który nie jest obsługiwany przez strony kodowe ASCII (mimo tego, że niektóre warianty ISO kodu ASCII zawierają jego odpowiednik). Jeśli komunikaty są wysyłane z systemu, który używa stron kodowych EBCDIC (na przykład systemu z/OS), do systemu używającego kodu ASCII, można kontrolować sposób konwersji znaku nowego wiersza z formatu EBCDIC na format ASCII. Wartość domyślna to NL_TO_LF , co oznacza, że znak EBCDIC NL (X'15') jest konwertowany na znaku nowego wiersza LF (X'0A') w kodzie ASCII w przypadku wszystkich konwersji z EBCDIC na ASCII. Aby dokonać konwersji znaku NL EBCDIC zgodnie z tabelami konwersji w systemie operacyjnym, kliknij opcję TABLE . Należy zauważyć, że wyniki konwersji TABLE mogą różnić się w zależności od platformy i języka. Nawet na tej samej platformie wyniki mogą być różne, jeśli używane są różne identyfikatory kodowanego zestawu znaków (CCSID). Aby przeprowadzić konwersję identyfikatorów CCSID ISO za pomocą metody TABLE i użyć metody NL_TO_LF dla wszystkich innych identyfikatorów CCSID, kliknij opcję ISO . | ConvEBCDICNewline |
| Tryb obciążenia klastra | Wyjście obciążenia klastra (CLWL) pozwala określić, która kolejka klastrowa w klastrze ma zostać otwarta w odpowiedzi na wywołanie MQI (np. MQOPEN lub MQPUT). Wartość domyślna to SAFE , co oznacza, że wyjście CLWL jest uruchamiane w oddzielnym procesie dla menedżera kolejek, tak aby w przypadku wystąpienia problemu zachować integralność menedżera kolejek. Jednak uruchomienie wyjścia CLWL jako osobnego procesu może pogorszyć wydajność. Aby poprawić wydajność, uruchamiając wyjście CLWL w tym samym procesie, co menedżer kolejek, kliknij opcję FAST . Trybu FAST należy używać tylko wtedy, gdy użytkownik ma pewność, że nie ma problemów z wyjściem CLWL, ponieważ jeśli wystąpi problem z trybem FAST, działanie menedżera kolejek nie powiedzie się i pojawi się niebezpieczeństwo utraty integralności menedżera kolejek. Ta wartość może zostać przestonięta dla poszczególnych menedżerów kolejek przy użyciu właściwości trybu obciążenia klastra. Więcej informacji na ten temat zawiera sekcja "Właściwości menedżera kolejek" na stronie 355. | CLWLMode |

Strona Wyjścia

W poniższej tabeli przedstawiono właściwości, które można ustawić na stronie **Wyjścia** w oknie dialogowym Właściwości produktu IBM MQ. Aby skonfigurować wyjścia, które są wspólne dla wszystkich menedżerów kolejek na tym komputerze, zmień właściwości na stronie **Wyjścia**.

| Właściwość | Opis | Klucz sekcji |
|-----------------------------|---|------------------|
| Domyślna ścieżka wyjść | Aby zmienić położenie wyjść kanału dla klientów oraz wyjść kanału i konwersji danych dla serwerów, należy podać ścieżkę do nowego katalogu. | ExitsDefaultPath |
| Wspólne wyjścia funkcji API | Aby skonfigurować nowe wspólne wyjście funkcji API dla produktu IBM MQ, należy kliknąć opcję Dodaj , a następnie w oknie dialogowym Właściwości podać szczegóły wyjścia. Aby zmienić wspólne wyjście funkcji API, które zostało już pokazane w tabeli, należy kliknąć opcję Edytuj . Aby usunąć wyjście funkcji API z tabeli, należy kliknąć opcję Usuń . | ApiExitCommon |

| Właściwość | Opis | Klucz sekcji |
|----------------------------|--|--------------------------------|
| Szablony wyjść funkcji API | Aby skonfigurować nowy szablon wyjścia funkcji API dla produktu IBM MQ, należy kliknąć opcję Dodaj , a następnie w oknie dialogowym Właściwości podać szczegóły wyjścia. Aby zmienić szablon wyjścia funkcji API, który jest już pokazany w tabeli, należy kliknąć opcję Edytuj . Aby usunąć wyjście funkcji API z tabeli, należy kliknąć opcję Usuń . | ApiExitTemplate |
| Nazwa | Określa opis wyjścia funkcji API przekazywany do wyjścia funkcji API w polu ExitInfoName w strukturze MQAXP. Musi to być unikalna nazwa zawierająca nie więcej niż 48 znaków, przy czym wszystkie znaki muszą być poprawne dla nazw obiektów IBM MQ, na przykład nazw kolejek. | Nazwa |
| Typ | Określa typ wyjścia: common lub template. | (Brak odrębnego klucza sekcji) |
| Kolejność | Właściwość będąca wartością liczbową bez znaku, za pomocą której definiowana jest kolejność wywoływania tego wyjścia funkcji API w porównaniu z pozostałymi wyjściami funkcji API. Wywołanie wyjścia funkcji API z niskim numerem kolejnym następuje przed wywołaniem wyjścia funkcji API z wyższym numerem kolejnym. Kolejność wywoływania różnych wyjść funkcji API z takim samym numerem kolejnym jest niezdefiniowana. Zaleca się, aby między kolejnymi numerami wyjść funkcji API zdefiniowanymi dla menedżera kolejek występowały przerwy. | Kolejność |
| Moduł | Służy do określenia modułu zawierającego kod dla wyjścia funkcji API. Jeśli w polu znajduje się pełna nazwa ścieżki do modułu, jest ona używana w takiej postaci. Jeśli to pole zawiera tylko nazwę modułu, moduł jest znajdowany za pomocą tej samej metody co w przypadku wyjść kanału, to znaczy za pomocą wartości w polu Exit default path na stronie Wyjścia okna dialogowego właściwości menedżera kolejek. | Moduł |
| Funkcja | Określa nazwę punktu wejścia funkcji do modułu zawierającego kod dla wyjścia funkcji API. Punktem wejścia jest funkcja MQ_INIT_EXIT. Wielkość tego pola jest ograniczona do wartości MQ_EXIT_NAME_LENGTH. | Funkcja |
| Dane | Jeśli określono tę właściwość, usuwane są odstępy początkowe i końcowe, a pozostały łańcuch jest obcinany do 32 znaków. Następnie wynik jest przekazywany do wyjścia znajdującego się w polu ExitData w strukturze MQAXP. Jeśli ta właściwość nie zostanie określona, do wyjścia znajdującego się w polu ExitData w strukturze MQAXP przekazywana jest domyślna wartość stanowiąca 32 znaki odstępu. | Dane |

Domyślne ustawienia dziennika

W poniższej tabeli przedstawiono właściwości, które można ustawić na stronie **Domyślne ustawienia dziennika** w oknie dialogowym Właściwości produktu IBM MQ. Aby zmienić domyślne ustawienia dziennika, należy zmienić właściwości na stronie **Domyślne ustawienia dziennika**. Te ustawienia mają zastosowanie do wszystkich nowych menedżerów kolejek (domyślnie).

| Właściwość | Opis | Klucz sekcji |
|-----------------------------|--|-------------------|
| Typ dziennika | Aby umożliwić menedżerowi kolejek odtwarzanie, gdy jest restartowany, kliknij opcję Cykliczny . Jeśli menedżer kolejek używa rejestrowania cyklicznego, to gdy plik dziennika jest pełny, jest nadpisywany i rejestrowanie rozpoczyna się od początku pliku. Aby umożliwić menedżerowi kolejek odtwarzanie, gdy jest restartowany, oraz aby włączyć odtwarzanie nośnika lub odtwarzanie do przodu, kliknij opcję Liniowy . Jeśli menedżer kolejek używa rejestrowania liniowego, po zapelnieniu pliku dziennika jest tworzony nowy plik dziennika. | LogType |
| Ścieżka do dziennika | Aby zmienić domyślne położenie dzienników, wpisz tutaj pełną ścieżkę. Jeśli nie zostanie wpisana ścieżka, będzie używany podkatalog domyślny o nazwie Log znajdujący się w katalogu DefaultPrefix, gdzie DefaultPrefix to katalog określony we właściwości Default prefix na stronie Ogólne okna dialogowego Właściwości dla produktu IBM MQ. | LogPath |
| Strony pliku dziennika | Wpisz wartość z zakresu od 32 do 4095 określającą liczbę 4-kilobajtowych stron w pliku dziennika. Na przykład jeśli zostanie podana wartość 256, wielkość pliku wynosi 1 MB. | LogFilePages |
| Pliki podstawowe dziennika | <p>W systemie Windows należy wpisać liczbę podstawowych plików dziennika z zakresu od 2 do 254. Wartością domyślną jest 3. Łączna liczba plików podstawowych i drugorzędnych dziennika nie może być większa niż 255 ani mniejsza niż 3.</p> <p>W systemie UNIX and Linux należy wpisać liczbę podstawowych plików dziennika z zakresu od 2 do 510. Wartością domyślną jest 3. Łączna liczba plików podstawowych i drugorzędnych dziennika nie może być większa niż 511 ani mniejsza niż 3.</p> | LogPrimaryFiles |
| Pliki drugorzędne dziennika | <p>W systemie Windows należy wpisać liczbę plików drugorzędnych dziennika z zakresu od 1 do 253. Wartością domyślną jest 3. Łączna liczba plików podstawowych i drugorzędnych dziennika nie może być większa niż 255 ani mniejsza niż 3.</p> <p>W systemie UNIX and Linux należy wpisać liczbę plików drugorzędnych dziennika z zakresu od 1 do 509. Wartością domyślną jest 3. Łączna liczba plików podstawowych i drugorzędnych dziennika nie może być większa niż 511 ani mniejsza niż 3.</p> | LogSecondaryFiles |
| Strony buforu dziennika | <p>Wpisz liczbę (z zakresu od 0 do 512) stron buforu o wielkości 4 kB do zapisu. Jeśli zostanie określona wartość 0, menedżer kolejek sam wybierze liczbę.</p> <p>Jeśli zostanie podana liczba z zakresu od 1 do 17, zostanie użyta wartość minimalna 18. Jeśli zostanie podana liczba z zakresu od 18 do 512, zostanie ona użyta. Jeśli wartość tej właściwości zostanie zmieniona, należy zrestartować menedżer kolejek, aby umożliwić wykrycie zmiany.</p> | LogBufferPages |

| Właściwość | Opis | Klucz sekcji |
|---|---|-------------------|
| Integralność zapisu dziennika | <p>Metoda używana przez program rejestrujący do niezawodnego zapisu rekordów dziennika.</p> <p>Wartość domyślna to TripleWrite. Należy pamiętać, że można wybrać wartość DoubleWrite, ale w takim przypadku system interpretują ją jako wartość TripleWrite.</p> <p>Wartości SingleWrite należy używać tylko wtedy, gdy dziennik odtwarzania produktu IBM MQ jest przechowywany w systemie plików lub na urządzeniu jawnie gwarantującym niepodzielność zapisów o wielkości 4 kB.</p> <p>To oznacza, że jeśli z jakiegoś powodu zapis strony o wielkości 4 kB nie powiedzie się, są możliwe tylko dwa stany: przed obrazem i po obrazie. Nie powinien być możliwy żaden stan pośredni.</p> | LogWriteIntegrity |
| <p>V 9.1.0</p> <p>V 9.1.0 Zarządzanie dziennikami</p> | <p>Metoda używana do zarządzania dziennikami. Metoda LogManagement ma zastosowanie tylko wtedy, gdy LogType ma wartość LINEAR.</p> <p>Jeśli wartość LogManagement zostanie zmieniona, zmiana nie zostanie wprowadzona, dopóki menedżer kolejek nie zostanie zrestartowany.</p> <p>Istnieją trzy opcje.</p> <p>Manual (Ręcznie), w przypadku której zakresy dziennika są zarządzane ręcznie. Podanie tej opcji oznacza, że menedżer kolejek nie wykorzystuje ponownie ani nie usuwa zakresów dziennika, nawet jeśli nie są one już wymagane podczas odtwarzania.</p> <p>Automatic (Automatyczne), w przypadku której zakresy dziennika są zarządzane automatycznie przez menedżer kolejek. Podanie tej opcji oznacza, że menedżer kolejek może wykorzystywać ponownie i usuwać zakresy dziennika, jeśli tylko nie są one już wymagane podczas odtwarzania. Nie jest dozwolone archiwizowanie.</p> <p>Archive (Archiwizuj), w przypadku której zakresy dziennika są zarządzane przez menedżer kolejek, ale należy poinformować menedżer kolejek o zakończeniu archiwizacji zakresu dziennika.</p> <p>Podanie tej opcji oznacza, że menedżer kolejek może dowolnie wykorzystywać ponownie i usuwać zakresy dziennika, jeśli tylko menedżer kolejek został powiadomiony o tym, że zakres, który nie jest już wymagany podczas odtwarzania, został zarchiwizowany.</p> <p>Wartość domyślna to Manual.</p> | LogManagement |

Strona ACPI

W poniższej tabeli przedstawiono właściwości, które można ustawić na stronie **ACPI** w oknie dialogowym Właściwości produktu IBM MQ. Interfejs ACPI (Advanced Configuration and Power Interface) to składnik systemu operacyjnego umożliwiający komputerowi wykrywanie określonych stanów aktywności, a następnie przeprowadzanie hibernacji, czyli samoczynnego przełączania się w tryb niskiego poboru mocy bez uruchomionych programów pozwalającego na szybkie aktywowanie komputera.

Kiedy interfejs ACPI chce wprowadzić komputer w stan hibernacji, najpierw wysyła żądanie zawieszenia do wszystkich aplikacji. Aby określić odpowiedź produktu IBM MQ na to żądanie, należy ustawić właściwość **Wykonaj dialog** na stronie **ACPI**.

| Właściwość | Opis | Klucz sekcji |
|----------------------------|---|--------------------------|
| Wykonaj dialog | Wartość domyślna to Tak . To oznacza, że w produkcie IBM MQ zostanie wyświetlony komunikat z zapytaniem, czy uruchomione menedżery kolejek mają zostać zawieszona. Aby wprowadzić produkt IBM MQ w tryb zawieszenia bez wyświetlania tego komunikatu, należy kliknąć opcję Nie . | DoDialog |
| Zawieszenie odmowy | Jeśli właściwość Do dialog nie jest ustawiona lub jeśli jest ustawiona, ale nie można wyświetlić okna dialogowego (na przykład, jeśli komputer laptop ma zamkniętą pokrywę), wówczas właściwość Deny suspend steruje odpowiedzią. Wartość domyślna to Nie . To oznacza, że produkt IBM MQ przechodzi w tryb zawieszenia, nawet gdy nie można wyświetlić okna dialogowego. Aby uniemożliwić przechodzenie produktu IBM MQ w tryb zawieszenia, gdy nie można wyświetlić okna dialogowego, należy kliknąć opcję Tak . Ta właściwość może zostać nadpisana przez właściwość Check channels running . | DenySuspend |
| Sprawdź uruchomione kanały | Wartością domyślną jest Nie , co oznacza, że program IBM MQ nie sprawdza, czy są uruchomione kanały, i odpowiada zgodnie z właściwościami Do dialog i Deny suspend . Aby sprawdzić, czy istnieją uruchomione kanały, kliknij opcję Tak . Jeśli nie są uruchomione żadne kanały, program IBM MQ ignoruje właściwości Do dialog i Deny suspend . Jeśli kanały są uruchomione, program IBM MQ odpowiada zgodnie z właściwościami Do dialog i Deny suspend . | CheckChannel sRunning |

Strona Monitor alertów



Monitor alertów jest dostępny tylko w systemie Windows.

W poniższej tabeli przedstawiono właściwości, które można ustawić na stronie **Monitor alertów** w oknie dialogowym Właściwości produktu IBM MQ. Monitor alertów jest przydatny w określaniu problemów. Alerty są wywoływane przez usługi, kiedy pojawiają się nieprawidłowości, na przykład jeśli usługa inicjatora kanału nie może zostać uruchomiona, ponieważ usunięto wymaganą kolejkę. Aby skonfigurować monitor alertów, zmień właściwości na stronie **Monitor alertów**.

| Właściwość | Opis | Klucz sekcji |
|--|--|--------------|
| Monitor alertów powiadamia użytkownika | Wartość domyślna to Nie . To oznacza, że produkt IBM MQ nie wysyła alertów do użytkownika w przypadku pojawienia się problemu. Aby skonfigurować produkt IBM MQ do wysyłania alertów w przypadku problemów, należy kliknąć opcję Tak . | Enable |
| Użytkownik monitora alertów | Należy wpisać nazwę komputera lub nazwę użytkownika, do którego produkt IBM MQ ma wysyłać alerty. | Recipient |
| Ikona monitora alertów dodana do paska zadań | Wartość domyślna to Nie , co oznacza, że ikona Monitora alertów nie jest wyświetlana na pasku zadań systemu Windows. Aby wyświetlić ikonę Monitora alertów na pasku zadań systemu Windows, kliknij przycisk Tak . | TaskBar |

Strona Informacje o konfiguracji

W poniższej tabeli przedstawiono właściwości, które są wyświetlane na stronie **Informacje konfiguracyjne** w oknie dialogowym Właściwości produktu IBM MQ. Właściwości na stronie **Informacje konfiguracyjne** są tylko do odczytu.

| Właściwość | Opis |
|--------------------|--|
| Typ instalacji | Tylko do odczytu. Ta właściwość wskazuje, czy na komputerze zainstalowano serwer czy klient produktu IBM MQ. |
| Załadowano mqjbn05 | Tylko do odczytu. To jest biblioteka wymagana podczas łączenia z lokalnymi menedżerami kolejek. |
| Wersja MQ | Tylko do odczytu. Jest to wersja produktu IBM MQ zainstalowanego na komputerze. |
| Wersja kompilacji | Tylko do odczytu. Jest to numer kompilacji produktu IBM MQ zainstalowanego na komputerze. |
| Typ kompilacji | Tylko do odczytu. Jest to typ kompilacji produktu IBM MQ zainstalowanego na komputerze. |

Zadania pokrewne

“Konfigurowanie produktu IBM MQ przy użyciu programu IBM MQ Explorer” na stronie 16
W widoku Nawigatora można użyć okna dialogowego Właściwości do skonfigurowania określonych właściwości produktu IBM MQ, które dotyczą całej instalacji. W razie potrzeby można także skonfigurować właściwości poszczególnych menedżerów kolejek.

Właściwości menedżera kolejek



Istnieje możliwość ustawienia właściwości zarówno dla lokalnego, jak i zdalnego menedżera kolejek.

W tabelach umieszczonych na stronie znajduje się lista wszystkich możliwych do ustawienia właściwości zdalnych i lokalnych menedżerów kolejek. Dla każdej właściwości dostępny jest krótki opis sytuacji, w której może być wymagana konfiguracja danej właściwości. W razie potrzeby w tabelach można także odnaleźć równoważny dla komend ALTER i DISPLAY QMGR parametr MQSC. Więcej informacji o komendach MQSC zawiera sekcja [Administrowanie za pomocą komend MQSC](#).

Te właściwości menedżera kolejek, które zostały zmienione za pomocą komend MQSC przy użyciu komend **ALTER QMGR**, są wyświetlane zarówno dla lokalnych, jak i zdalnych menedżerów kolejek. Należy pamiętać, że program IBM MQ Explorer nie wyświetla wszystkich właściwości dla zdalnych menedżerów kolejek.

Te właściwości, które są zdefiniowane w pliku qm.ini, są tymi właściwościami, które są wyświetlane tylko dla lokalnych menedżerów kolejek. Na przykład specyfikacja dla dzienników odtwarzania i XA ma zastosowanie do pliku qm.ini, a więc jest wyświetlana tylko dla lokalnego menedżera kolejek.

W poniższych tabelach znajduje się lista wszystkich możliwych do ustawienia właściwości lokalnych i zdalnych menedżerów kolejek:

- [Ogólne](#)
- [Rozszerzone](#)
-  [Wyjścia \(wersja wieloplatformowa\)](#)
- [Klaster](#)
- [Repozytorium](#)
- [Komunikacja](#)
- [Zdarzenia](#)
- [SSL](#)
- [Statystyka](#)
- [Monitorowanie obrazów otwartej bazy danych](#)
-  [Monitorowanie statystyk \(wersja wieloplatformowa\)](#)

- **Multi** [Monitorowanie rozliczania \(wersja wieloplatformowa\)](#)
- **Multi** [Dziennik \(wersja wieloplatformowa\)](#)
- **Multi** [Menedżery zasobów XA \(wersja wieloplatformowa\)](#)
- **Multi** [Usługi do zainstalowania \(wersja wieloplatformowa\)](#)

- **Kanały**

- **Multi** [TCP \(wersja wieloplatformowa\)](#)
- **Multi** [LU6.2 \(wersja wieloplatformowa\)](#)
- **Multi** [NetBIOS \(wersja wieloplatformowa\)](#)
- **Multi** [SPX \(wersja wieloplatformowa\)](#)

- **Publikowanie/subskrypcja**

Multi Niektóre z tych stron właściwości są dostępne tylko dla menedżerów kolejek na wielu platformach, takich jak te działające na następujących platformach:

- **AIX** [AIX](#)
- **Linux** [System Linux \(platformy x86 i x86-64\)](#)
- **Windows** [Windows](#)

z/OS Strony właściwości, które są niedostępne dla menedżerów kolejek w systemie z/OS, zostały oznaczone.

Właściwości oznaczone za pomocą gwiazdki (*) powodują aktualizację plików konfiguracyjnych, dlatego można je przeglądać i edytować przy zatrzymanym menedżerze kolejek. Jeśli oznaczone właściwości są edytowane w trakcie działania menedżera kolejek, aby dokonane zmiany zostały zastosowane, należy zatrzymać menedżer kolejek, a następnie go zrestartować. Właściwości, które nie zostały oznaczone, można edytować tylko w trakcie działania menedżera kolejek. Więcej informacji o właściwościach konfiguracyjnych zawiera sekcja [Zmiana informacji konfiguracyjnych menedżera kolejek](#).

z/OS W następujących tabelach znajduje się lista parametrów systemowych, które można ustawić dla zdalnych menedżerów kolejek w systemie z/OS. Właściwości te nie są wyświetlane w oknie dialogowym właściwości menedżera kolejek. Zostały jednak ujęte w tym miejscu, ponieważ stanowią właściwości menedżera kolejek. Więcej informacji zawiera sekcja [Konfigurowanie parametrów systemowych menedżera kolejek systemu z/OS](#).

- **z/OS** [Archiwum \(z/OS\)](#)
- **z/OS** [Typ archiwum \(z/OS\)](#)
- **z/OS** [Monitorowanie statystyk \(z/OS\)](#)
- **z/OS** [Monitorowanie rozliczania \(z/OS\)](#)
- **z/OS** [Dziennik \(z/OS\)](#)
- **z/OS** [Kopia dziennika \(z/OS\)](#)
- **z/OS** [Zabezpieczenia \(z/OS\)](#)
- **z/OS** [Przetłącznik zabezpieczeń \(z/OS\)](#)
- **z/OS** [System \(z/OS\)](#)

Więcej informacji zawierają sekcje [Administrowanie produktem IBM MQ](#) i [Administrowanie za pomocą komend MQSC](#).

Ogólne

W poniższej tabeli podana została lista właściwości, które można ustawić na stronie **Ogólne** okna dialogowego Właściwości menedżera kolejek. Właściwości oznaczone za pomocą gwiazdki (*) znajdujące się na stronie **Ogólne** odnoszą się do sekcji w plikach konfiguracyjnych.

| Właściwość | Znaczenie | Parametr MQSC |
|---|--|---------------|
| *Nazwa menedżera kolejek | Tylko do odczytu. Po utworzeniu menedżera kolejek nie można zmienić jego nazwy. | QMNAME |
| *Platforma | Tylko do odczytu. Architektura platformy, na której działa menedżer kolejek. | PLATFORM |
| Status menedżera kolejek | Tylko do odczytu. Ta właściwość przedstawia status menedżera kolejek, który może mieć jedną wartość spośród następujących: <ol style="list-style-type: none"> 1. Działający 2. Uruchamianie 3. Wygaszanie | STATUS |
| Identyfikator kodowanego zestawu znaków | Tylko do odczytu. Identyfikator kodowanego zestawu znaków (CCSID) menedżera kolejek. Identyfikator CCSID jest używany w przypadku wszystkich pól łańcucha znaków zdefiniowanych przez interfejs API. Wartość musi zostać zdefiniowana do użycia na platformie użytkownika i musi określać użycie zestawu znaków odpowiedniego dla platformy. | CCSID |
| Opis | Należy wpisać opis celu, w jakim utworzony został menedżer kolejek. Patrz Wprowadzanie łańcuchów w produkcie IBM MQ Explorer . | DESCR |
| *Poziom komendy | Tylko do odczytu. Jest to poziom funkcji menedżera kolejek. | CMDLEVEL |
| Wersja | Tylko do odczytu. Jest to wersja zainstalowanego produktu IBM MQ. Format to VVRRMMFF: <ul style="list-style-type: none"> • VV: wersja • RR: wydanie • MM: poziom konserwacyjny • FF: poziom poprawek | VERSION |









| Właściwość | Znaczenie | Parametr MQSC |
|--|---|---------------|
|  *Uruchamianie | <p>Właściwość Startup określa sposób uruchamiania wybranego menedżera kolejek. Ta właściwość dotyczy tylko systemu Windows. Dla właściwości Uruchamianie dostępne są cztery opcje.</p> <p>Wybranie opcji Automatyczne powoduje automatyczne uruchamianie menedżera kolejek w momencie uruchamiania usługi IBM MQ Series. Jest to wartość domyślna.</p> <p>Wybranie opcji Automatyczne (zezwalające na wiele instancji menedżera kolejek) powoduje automatyczne uruchamianie menedżera kolejek w momencie uruchamiania usługi IBM MQ Series. Więcej informacji zawiera sekcja poświęcona opcji <i>sax</i> komunikatu CSQM507E.</p> <p>Należy wybrać opcję Interaktywne (ręczne), aby ręcznie uruchamiać menedżer kolejek za pomocą programu IBM MQ Explorer. Menedżer kolejek działa na koncie zalogowanego użytkownika (użytkownika interaktywnego). Menedżer kolejek zostanie automatycznie zatrzymany po wylogowaniu się użytkownika interaktywnego.</p> <p>Należy wybrać opcję Usługa (ręczne), aby ręcznie uruchamiać menedżer kolejek za pomocą programu IBM MQ Explorer. Menedżer kolejek działa jako element potomny usługi MQ Services. Menedżer kolejek nie zostanie automatycznie zatrzymany po wylogowaniu się użytkownika interaktywnego.</p> | (Nie dotyczy) |
| Kontrola serwera komend | Aby skonfigurować serwer komend, tak aby był uruchamiany automatycznie podczas uruchamiania menedżera kolejek, kliknij opcję Menedżer kolejek ; aby skonfigurować serwer komend, tak aby nie był uruchamiany automatycznie podczas uruchamiania menedżera kolejek i trzeba było uruchamiać go ręcznie, kliknij opcję Ręcznie . | SCMDSERV |
| Sterowanie inicjatora kanału | Aby skonfigurować inicjatora kanału, tak aby był uruchamiany automatycznie podczas uruchamiania menedżera kolejek, kliknij opcję Menedżer kolejek ; aby skonfigurować inicjatora kanału, tak aby nie był uruchamiany automatycznie podczas uruchamiania menedżera kolejek i trzeba było uruchamiać go ręcznie, kliknij opcję Ręcznie . | SCHINIT |

Rozszerzone



W poniższej tabeli podana została lista właściwości, które można ustawić na stronie **Rozszerzone** okna dialogowego Właściwości menedżera kolejek. Właściwość **Default bind type** na stronie **Rozszerzony** odnosi się do klucza sekcji DefaultBindType w plikach konfiguracyjnych.

| Właściwość | Znaczenie | Parametr MQSC |
|--------------------------------------|--|---------------|
| Kolejka niedostarczonych komunikatów | Należy wybrać nazwę kolejki używanej przez menedżer kolejek jako kolejka niedostarczonych komunikatów. | DEADQ |



| Właściwość | Znaczenie | Parametr MQSC |
|--|---|---------------|
| Interwał wyzwalacza | Należy podać liczbę milisekund (z zakresu od 0 do 999999999) oczekiwania przez menedżer kolejek między kolejnymi komunikatami wyzwalacza dla kolejki. Ta właściwość jest używana tylko wtedy, gdy właściwość <code>Trigger type</code> w oknie <u>Właściwości kolejki</u> jest ustawiona na wartość <code>First</code> . | TRIGINT |
| Maksymalna liczba niezatwierdzonych komunikatów | Należy podać maksymalną liczbę (z zakresu od 1 do 999999999) niezatwierdzonych komunikatów w punkcie synchronizacji, aby ograniczyć liczbę komunikatów, które mogą zostać wczytane i wstawione w ramach pojedynczego punktu synchronizacji. Ta właściwość nie ma zastosowania w przypadku komunikatów umieszczanych lub pobieranych poza punktem synchronizacji. | MAXUMSGS |
| Maksymalna liczba uchwytów | Należy podać maksymalną liczbę (z zakresu od 0 do 999999999) otwartych uchwytów dla pojedynczego zadania w określonym momencie. | MAXHANDS |
| Maksymalna długość komunikatu | Należy wpisać maksymalną długość komunikatów (z zakresu od 32 kB do 100 MB) dopuszczalną dla kolejek danego menedżera kolejek. Wartość domyślna to 4 MB (4 194 304 bajty). W przypadku zmniejszenia maksymalnej długości komunikatów dla danego menedżera kolejek, należy również zmniejszyć maksymalną długość definicji kolejki <code>SYTEM.DEFAULT.LOCAL.QUEUE</code> oraz pozostałych kolejek podłączonych do menedżera kolejek. Dzięki temu limit długości komunikatów menedżera kolejek nie będzie mniejszy niż limity kolejek tego menedżera kolejek. Jeśli opisane zalecenia nie zostaną wykonane, a w aplikacjach wykonane zostanie jedynie zapytanie o wartość właściwości <code>Max message length</code> kolejki, aplikacje mogą nie działać poprawnie. | MAXMSGL |
| Maksymalna długość właściwości | Ta wartość steruje wielkością (w bajtach) danych właściwości, które mogą przepływać wraz z komunikatami w menedżerze kolejek w wersji 7. Jeśli wielkość właściwości przekroczy maksymalną długość właściwości, komunikat zostanie odrzucony. | MAXPROPL |
| Maksymalny priorytet | Tylko do odczytu. Maksymalna wartość priorytetu menedżera kolejek wynosząca 9. | MAXPRTY |
| Odstęp czasu przeglądania znaczników komunikatów | Należy wpisać czas (w milisekundach), po którym menedżer kolejek automatycznie usuwa zaznaczenie przejrzanych komunikatów. Maksymalną wartością tego odstępu czasu jest 999999999 milisekund. Odstęp czasu można również ustawić na wartość <code>Bez ograniczenia</code> przy użyciu wartości <code>-1</code> lub na wartość MQSC przy użyciu terminu <code>"NOLIMIT"</code> . Wartość domyślna to 5000.  Ostrzeżenie: Nie należy zmniejszać wartości poniżej wartości domyślnej 5000. | MARKINT |
| Kolejka wejścia komend | Tylko do odczytu. Nazwa kolejki wejściowej komend systemowych. Komendy w tej kolejce mogą być umieszczane przez aplikacje z odpowiednimi uprawnieniami. | COMMANDQ |

| Właściwość | Znaczenie | Parametr MQSC |
|--|--|---------------|
| Punkt synchronizacji | <p>Tylko do odczytu. Ta właściwość określa, czy punkt synchronizacji jest dostępny dla danego menedżera kolejek. Punkt synchronizacji jest zawsze dostępny na następujących platformach:</p> <ul style="list-style-type: none"> •  z/OS •  Windows •   UNIX and Linux | SYNCPT |
| Lista dystrybucyjna | <p>Tylko do odczytu. Ta właściwość określa, czy menedżer kolejek obsługuje listy dystrybucyjne. Ta właściwość jest poprawna tylko na następujących platformach:</p> <ul style="list-style-type: none"> •  AIX •  IBM i •  Solaris •  Windows | DISTL |
| Grupa aplikacji systemu UNIX and Linux (tylko) | <p>Opcja Grupa aplikacji określa grupę aplikacji, do której powinny należeć klienci nawiązujące połączenie. Wartością domyślną brak przynależności do grupy aplikacji.</p> | (Nie dotyczy) |
| *Domyślny typ łączenia | <p>Domyślny typ łączenia używany, jeśli w parametrze MQCNO wywołania MQCONN nie określono typu łączenia dla aplikacji. Należy wybrać opcję WSPÓŁUŻYTKOWANE lub ODIZOLOWANE.</p> | (Nie dotyczy) |
| *Wielkość dziennika błędów | <p>Należy określić wielkość dziennika błędów menedżera kolejek, po osiągnięciu której tworzona jest kopia zapasowa dziennika. Wartość musi zawierać się w zakresie od 1048576 do 2147483648 bajtów. Wartość domyślna to 262144 bajty (256 kB).</p> | (Nie dotyczy) |

| Właściwość | Znaczenie | Parametr MQSC |
|------------------------------------|---|---------------|
| *Wykluczone komunikaty | <p>Dany system IBM MQ może generować dużą liczbę komunikatów informacyjnych przy dużym obciążeniu. W razie potrzeby można wykluczyć niektóre komunikaty. Należy wpisać identyfikator każdego komunikatu, który nie powinien być zapisywany do dziennika błędów menedżera kolejek. Można wprowadzić listę oddzielonych przecinkami identyfikatorów komunikatów na podstawie następującej listy:</p> <ul style="list-style-type: none"> • IBM i 7163 - Komunikat o uruchomieniu zadania (tylko system IBM i) • 7234 - Liczba załadowanych komunikatów • 9001 - Program kanału został zakończony normalnie • 9002 - Program kanału został uruchomiony • 9202 - Zdalny host jest niedostępny • 9524 - Zdalny menedżer kolejek jest niedostępny • 9528 - Użytkownik zażądał zamknięcia kanału • 9999 - Program kanału został zakończony nienormalnie | (Nie dotyczy) |
| *Wstrzymane komunikaty | <p>Dany system IBM MQ może generować dużą liczbę komunikatów informacyjnych przy dużym obciążeniu. W razie potrzeby można uniemożliwić wysyłanie wybranych komunikatów do konsoli lub dziennika w postaci wydruku. Należy wpisać identyfikator każdego komunikatu, który zostanie zapisany do dziennika błędów menedżera kolejek dopiero po upływie określonego czasu. Ten odstęp czasu jest określany we właściwości Interwał wstrzymanych komunikatów. Można wprowadzić listę oddzielonych przecinkami identyfikatorów komunikatów na podstawie następującej listy:</p> <ul style="list-style-type: none"> • 7163 - Komunikat o uruchomieniu zadania (tylko system IBM i) • 7234 - Liczba załadowanych komunikatów • 9001 - Program kanału został zakończony normalnie • 9002 - Program kanału został uruchomiony • 9202 - Zdalny host jest niedostępny • 9524 - Zdalny menedżer kolejek jest niedostępny • 9528 - Użytkownik zażądał zamknięcia kanału • 9999 - Program kanału został zakończony nienormalnie <p>Jeśli ten sam identyfikator komunikatu jest podany zarówno we właściwości <code>Excluded Messages</code>, jak i we właściwości <code>Suppressed Messages</code>, to komunikat jest wykluczany.</p> | (Nie dotyczy) |
| *Interwał wstrzymanych komunikatów | <p>Należy wpisać czas (w sekundach), po upływie którego komunikaty podane we właściwości <code>Suppressed Messages</code> zostaną jednorazowo zapisane do dziennika błędów menedżera kolejek. Wartość musi zawierać się w zakresie od 1 do 86400 sekund. Wartość domyślna wynosi 30 sekund.</p> | (Nie dotyczy) |

| Właściwość | Znaczenie | Parametr MQSC |
|---|---|---------------|
| Niestandardowe | <p>Parametr Custom jest dołączany tylko do użytku IBM, jest zarezerwowany dla konfiguracji nowych składników przed wprowadzeniem oddzielnych właściwości. Dopuszczalne wartości to lista zawierająca zero lub więcej par właściwość-wartość o składni w stylu komend MQSC rozdzielonych co najmniej jedną spacją.</p> <p>W nazwach i wartościach właściwości jest rozróżniana wielkość liter i muszą one być podane wielkimi literami. Wartości mogą zawierać spacje, nawiasy i apostrofy (przy czym każdy apostrof należy poprzedzić dodatkowym apostrofem jako znakiem zmiany znaczenia). Inne znaki, w tym zagnieżdżone nawiasy (), można stosować, pod warunkiem że zostają ujęte w apostrofy. Przykłady poprawnej składni:</p> <ul style="list-style-type: none"> • CUSTOM(' ') • CUSTOM('A(B)') • CUSTOM('C(D) E(F)') • CUSTOM('G(5000) H(''9.20.4.6(1415)''')') <p>Menedżer kolejek analizuje wartość, ale jeśli nie można przeprowadzić analizy łańcucha zgodnie z tymi regułami lub jeśli zawiera on właściwości albo wartości, które nie zostały rozpoznane, menedżer kolejek zignoruje błędy.</p> | CUSTOM |
|  Otwarcie współużytkowanych kolejek | <p>(tylko system z/OS) Jeśli menedżer kolejek wykona wywołanie MQOPEN dla kolejki współużytkowanej, a menedżer kolejek podany w parametrze <i>ObjectQmgrName</i> wywołania MQOPEN znajduje się w tej samej grupie współużytkującej kolejkę co przetwarzający menedżer kolejek, właściwość <i>Opening shared queues</i> określa, czy używany jest parametr <i>ObjectQmgrName</i>, czy też kolejka współużytkowana jest otwierana bezpośrednio przez przetwarzający menedżer kolejek. Użycie menedżera kolejek określonego za pomocą właściwości <i>ObjectQmgrName</i> oznacza użycie właściwości <i>ObjectQmgrName</i> i otwarcie odpowiedniej kolejki transmisji. Użycie lokalnego menedżera kolejek oznacza otwarcie kolejki współużytkowanej bezpośrednio przez przetwarzającego menedżera kolejek, co może zmniejszyć ruch w sieci menedżera kolejek.</p> | SQQMNAME |
|  Kolejowanie wewnątrz grupy | <p>Tylko system z/OS. Należy określić, czy ma być stosowane kolejowanie wewnątrz grupy. Aby podczas wymiany komunikatów między menedżerami kolejek w grupie współużytkującej kolejkę używać współużytkowanej kolejki transmisji (SYSTEM.QSG.TRANSMIT.QUEUE), należy kliknąć opcję Włączone. Aby podczas wymiany komunikatów między menedżerami kolejek w grupie współużytkującej kolejkę używać niewspółużytkowanej kolejki transmisji oraz kanałów, należy kliknąć opcję Wyłączone. Jeśli kolejowanie wewnątrz grupy jest wyłączone, przesyłanie komunikatów jest realizowane za pomocą mechanizmu używanego, gdy menedżery kolejek nie są częścią grupy współużytkującej kolejkę.</p> | IGQ |

| Właściwość | Znaczenie | Parametr MQSC |
|---|--|-----------------|
| <p>► z/OS</p> <p>Identyfikator użytkownika IGQ</p> | <p>Tylko system z/OS. Należy określić identyfikator użytkownika, za pomocą którego agent IGQ ustanawia uprawnienia do umieszczania komunikatów w kolejce docelowej. Aby używać tej właściwości, menedżer kolejek musi należeć do grupy współużytkującej kolejkę. Aby określić użycie identyfikatora użytkownika odbierającego menedżera kolejek w grupie współużytkującej kolejkę jako identyfikatora użytkownika IGQ, pole to należy pozostawić puste.</p> | <p>IGQUSER</p> |
| <p>► z/OS</p> <p>Typ sprawdzenia uwierzytelniania IGQ</p> | <p>Tylko system z/OS. Należy określić typ sprawdzania uprawnień oraz, w konsekwencji, identyfikatory użytkownika do użycia przez agent IGQ. W ten sposób nadawane jest uprawnienie do umieszczania komunikatów w kolejce docelowej. Aby używać tej właściwości, menedżer kolejek musi należeć do grupy współużytkującej kolejkę. Aby określić, że uprawnienie ma być nadawane za pomocą domyślnego identyfikatora użytkownika, należy kliknąć opcję Domyślny. Aby określić, że uprawnienie ma być nadawane za pomocą identyfikatora użytkownika IGQ oraz identyfikatora użytkownika ALT, należy kliknąć opcję Alternatywa lub IGQ. Aby określić, że uprawnienie ma być nadawane jedynie za pomocą identyfikatora użytkownika IGQ, należy kliknąć opcję Tylko IGQ. Aby określić, że uprawnienie ma być nadawane za pomocą identyfikatora użytkownika określonego w polu <i>Identyfikator_użytkownika</i> w deskrytorze komunikatu z kolejki SYSTEM.QSG.TRANSMIT.QUEUE, należy kliknąć opcję Kontekst.</p> | <p>IGQAUT</p> |
| <p>► z/OS</p> <p>Interwał utraty ważności</p> | <p>Tylko system z/OS. Należy podać przybliżoną wartość (w sekundach) określającą, jak często kolejki będą skanowane w celu usunięcia komunikatów, które utraciły ważność. Wartość musi zawierać się w zakresie od 1 do 99999999. Minimalny interwał skanowania to 5 sekund, nawet jeśli podana zostanie mniejsza wartość (od 1 do 4). Podanie wartości 0 sprawia, że kolejki nie są skanowane. Jest to wartość domyślna.</p> | <p>EXPRYINT</p> |
| <p>► z/OS</p> <p>Wielkość liter profilu zabezpieczeń</p> | <p>Tylko system z/OS. Należy określić, czy menedżer kolejek obsługuje nazwy profili zabezpieczeń zawierające małe i wielkie litery, czy wyłącznie wielkie litery. Należy wybrać opcję Mieszane, aby zezwolić na stosowanie wielkich i małych liter w nazwach profili zabezpieczeń. Należy wybrać opcję Wielkie litery, aby wskazać, że nazwy profili zabezpieczeń mogą zawierać wyłącznie wielkie litery. Jest to wartość domyślna.</p> | <p>SCYCASE</p> |

| Właściwość | Znaczenie | Parametr MQSC |
|---|--|---------------|
|  Jednostki odzyskiwania grupy | <p>Tylko system z/OS. Ta właściwość może przyjmować wartości Włączone lub Wyłączone. Wartość Włączone można ustawić tylko wtedy, gdy system został poprawnie skonfigurowany. W przeciwnym razie zwracany jest błąd. Wartość domyślna to Włączone.</p> <p>Programista systemowy musi użyć określonego kodu w celu zidentyfikowania zakończonego niepowodzeniem sprawdzania konfiguracji. Następnie musi podjąć działania naprawcze i ponownie wydać komendę ALTER QMGR.</p> <p>Po włączeniu opcji jednostek odzyskiwania grup (obsługa GROUPUR) wielokrotnie sprawdzana jest poprawność konfiguracji, aby zapewnić jej kompletność. Niepowodzenie jednej z tych kontroli uniemożliwia włączenie obsługi tej opcji.</p> <p>Sprawdzania są również przeprowadzane w przypadku, kiedy uruchamiany jest menedżer kolejek po włączeniu właściwości GROUPUR menedżera kolejek. Jeśli podczas uruchamiania dowolne ze sprawdzeń nie powiedzie się, opcja jednostek odtwarzania grupy zostanie wyłączona do czasu naprawienia błędu i ponownego włączenia właściwości GROUPUR menedżera kolejek.</p> <p>Więcej informacji zawiera sekcja CSQM507E.</p> | GROUPUR |
|  Utrata połączenia narzędzia CF | <p>(tylko systemz/OS) Określa działanie podejmowane w momencie utraty połączenia menedżera kolejek ze strukturą administracyjną lub dowolnymi strukturami narzędzia CF z atrybutem CFCONLOS ustawionym na wartość Jako menedżer kolejek. Dostępne są dwie opcje:</p> <ul style="list-style-type: none"> Przerwij. Jest to wartość domyślna. Menedżer kolejek przerywa działanie po utracie połączenia ze strukturami CF. Toleruj. Menedżer kolejek dopuszcza utratę połączenia ze strukturami narzędzia CF i nie przerywa działania. Opcję Toleruj można ustawić, tylko jeśli wszystkie menedżery kolejek w grupie współużytkującej kolejkę znajdują się na poziomie komendy 710 lub nowszym. | CFCONLOS |

Wyjścia (wersja wieloplatformowa)

Multi

W poniższej tabeli znajduje się lista właściwości, które można ustawić na stronie **Wyjścia** w oknie dialogowym Właściwości menedżera kolejek. Aby skonfigurować menedżer kolejek pod kątem uruchamiania wyjść użytkownika, należy dokonać edycji właściwości na stronie **Wyjścia**. Właściwości znajdujące się na stronie **Wyjścia** odnoszą się do sekcji w plikach konfiguracyjnych.

| Właściwość | Znaczenie | Klucz sekcji |
|-------------------------------------|---|--------------------|
| *Domyślna ścieżka wyjść | W przypadku 32-bitowego menedżera kolejek należy wprowadzić ścieżkę do miejsca, w którym domyślnie przechowywane są wyjścia dla tego menedżera kolejek. | ExitsDefaultPath |
| *Domyślna ścieżka wyjść (64-bitowy) | Jeśli menedżer kolejek jest 64-bitowy, należy wprowadzić ścieżkę do miejsca, w którym domyślnie przechowywane są wyjścia dla tego menedżera kolejek. | ExitsDefaultPath64 |

| Właściwość | Znaczenie | Klucz sekcji |
|------------------------------|--|--------------------------------|
| *Lokalne wyjścia funkcji API | Należy dodać szczegóły lokalnych wyjść funkcji API do użycia dla tego menedżera kolejek. | ApiExitLocal |
| *Nazwa | Określa opis wyjścia API przekazywany do wyjścia API w polu Informacja_o_wyjściu w strukturze MQAXP. Musi to być unikalna nazwa zawierająca nie więcej niż 48 znaków, przy czym wszystkie znaki muszą być poprawne dla nazw obiektów IBM MQ, na przykład nazw kolejek. | Nazwa |
| *Typ | Określa typ wyjścia: queue manager lub override. | (Brak odrębnego klucza sekcji) |
| *Kolejność | Właściwość będąca wartością liczbową bez znaku, za pomocą której definiowana jest kolejność wywoływania tego wyjścia funkcji API w porównaniu z pozostałymi wyjściami funkcji API. Wywołanie wyjścia funkcji API z niskim numerem kolejnym następuje przed wywołaniem wyjścia funkcji API z wyższym numerem kolejnym. Kolejność wywoływania różnych wyjść funkcji API z takim samym numerem kolejnym jest niezdefiniowana. Dopuszczalne jest istnienie przerw w numerach kolejnych wyjść funkcji API zdefiniowanych dla menedżera kolejek. | Kolejność |
| *Moduł | Służy do określenia modułu zawierającego kod dla wyjścia funkcji API. Jeśli w polu znajduje się pełna nazwa ścieżki do modułu, jest ona używana w takiej postaci. Jeśli to pole zawiera tylko nazwę modułu, moduł jest znajdowany za pomocą tej samej metody co w przypadku wyjść kanału, to znaczy za pomocą wartości w polu Exit default path na stronie Wyjścia okna dialogowego właściwości menedżera kolejek. | Moduł |
| *Funkcja | Określa nazwę punktu wejścia funkcji do modułu zawierającego kod dla wyjścia funkcji API. Punktem wejścia jest funkcja MQ_INIT_EXIT. Wielkość tego pola jest ograniczona do wartości MQ_EXIT_NAME_LENGTH. | Funkcja |
| *Dane | Jeśli określono tę właściwość, usuwane są odstępy początkowe i końcowe, a pozostały łańcuch jest obcinany do 32 znaków. Następnie wynik jest przekazywany do wyjścia znajdującego się w polu ExitData w strukturze MQAXP. Jeśli ta właściwość nie zostanie określona, do wyjścia znajdującego się w polu ExitData w strukturze MQAXP przekazywana jest domyślna wartość stanowiąca 32 znaki odstępu. | Dane |

Klaster

W poniższej tabeli podana została lista właściwości, które można ustawić na stronie **Klaster** okna dialogowego Właściwości menedżera kolejek. Właściwości klastra można konfigurować na stronie **Klaster**.

| Właściwość | Znaczenie | Parametr MQSC |
|-------------------------|--|---------------|
| Przypisania do klastrów | Tylko do odczytu. W tabeli znajduje się lista nazw klastrów, do których należy menedżer kolejek. | (Nie dotyczy) |

| Właściwość | Znaczenie | Parametr MQSC |
|---------------------------------------|--|---------------|
| Wyjście obciążenia klastra | <p>Wyjście jest wywoływane podczas wstawiania komunikatu do kolejki klastra. Należy wpisać nazwę wyjścia obciążenia klastra:</p> <ul style="list-style-type: none"> • Linux → UNIX W systemach UNIX and Linux należy użyć formatu <code>libraryname(functionname)</code>. Maksymalna długość wynosi 128 znaków. • Windows W systemie Windows należy użyć formatu <code>dllname(functionname)</code>, gdzie <code>dllname</code> określa się bez przyrostka <code>.dll</code>. Maksymalna długość wynosi 128 znaków. • z/OS W systemie z/OS należy wpisać nazwę modułu ładującego. Maksymalna długość wynosi 8 znaków. • IBM i W systemie IBM należy użyć formatu <code>progname libname</code>, gdzie <code>progname</code> zajmuje pierwsze 10 znaków, a <code>libname</code> zajmuje drugie 10 znaków. Dodaj spacje na końcu krótszych nazw, aby przedłużyć je do 10 znaków. Maksymalna długość wynosi 20 znaków. | CLWLEXIT |
| Dane obciążenia klastra | Należy wpisać dane, które mają zostać przekazane do wyjścia obciążenia klastra podczas wywoływania wyjścia. Maksymalna długość danych wynosi 32 znaki. | CLWLDATA |
| Długość obciążenia klastra | <p>Należy wpisać maksymalną liczbę bajtów danych komunikatów przekazywanych do wyjścia obciążenia klastra.</p> <ul style="list-style-type: none"> • Windows W systemie Windows należy wpisać liczbę z zakresu od 0 do 104 857 600 (100 MB). • W przypadku innych platform należy podać liczbę z zakresu od 0 do 999999999. | CLWLLEN |
| Maksimum wychodzących kanałów klastra | Należy wpisać maksymalną liczbę wychodzących kanałów klastra. Więcej informacji na ten temat zawiera sekcja Rozproszone kolejkowanie i klastry . | CLWLMRUC |
| Tryb obciążenia klastra | Wyjście obciążenia klastra (CLWL) pozwala określić, która kolejka klastrowa w klastrze ma zostać otwarta w odpowiedzi na wywołanie MQI (np. MQOPEN lub MQPUT). Wartość domyślna to SAFE, co oznacza, że wyjście CLWL jest uruchamiane w oddzielnym procesie dla menedżera kolejek, tak aby w przypadku wystąpienia problemu zachować integralność menedżera kolejek. Jednak uruchomienie wyjścia CLWL jako osobnego procesu może pogorszyć wydajność. Aby poprawić wydajność, uruchamiając wyjście CLWL w tym samym procesie, co menedżer kolejek, kliknij opcję FAST. Trybu FAST należy używać tylko wtedy, gdy użytkownik ma pewność, że nie ma problemów z wyjściem CLWL, ponieważ jeśli wystąpi problem z trybem FAST, działanie menedżera kolejek nie powiedzie się i pojawi się niebezpieczeństwo utraty integralności menedżera kolejek. Wartość ustawiona dla menedżera kolejek przestani wartość ustawioną dla konfiguracji dotyczącej całego komputera. | CLWLMode |

| Właściwość | Znaczenie | Parametr MQSC |
|-------------------------------------|---|---------------|
| Kolejka użycia CLWL | Za pomocą tej właściwości określa się, czy dla menedżera kolejek istnieje możliwość wyboru zdalnych oraz lokalnych instancji kolejek klastra. Jeśli menedżer kolejek odbiera komunikat przez kanał klastra, komunikat ten jest umieszczany w lokalnej instancji kolejki klastra. Jeśli menedżer kolejek odbiera komunikat lokalnie lub przez kanał inny niż kanał klastra oraz jeśli wartością opisywanej właściwości jest Any, komunikat może zostać umieszczony zarówno w lokalnej, jak i zdalnej instancji kolejki klastra. Aby dla menedżera kolejek włączyć możliwość użycia zdalnych instancji kolejek klastra, kliknij opcję Dowolna ; aby dla menedżera kolejek wyłączyć możliwość użycia zdalnych instancji kolejek klastra, kliknij opcję Lokalna . Więcej informacji na ten temat zawiera sekcja Rozproszone kolejkowanie i klastry . | CLWLUSEQ |
| Domyślna kolejka transmisji klastra | Typ domyślnej kolejki transmisji używanej przez klastrę do przesyłania komunikatów do innych menedżerów kolejek w klastrze. Komunikaty są przesyłane przez kanały nadawcze klastra. Wartością domyślną tej właściwości jest SCTQ. Menedżer kolejek używa jednej kolejki transmisji do przesyłania wszystkich komunikatów w klastrze. Kolejka SYSTEM . CLUSTER . TRANSMIT . QUEUE jest kolejką transmisyjną. Aby wysłać komunikaty do każdego menedżera kolejek, w każdym klastrze, używając różnych kolejek transmisji, ustaw wartość Default cluster transmission queue na Queue for each channel. Menedżer kolejek automatycznie tworzy kolejkę transmisji, jeśli potrzebuje jej do wystania komunikatu do innego menedżera kolejek w klastrze. Kolejka jest trwale dynamiczna. Jest ona tworzona na podstawie kolejki modelowej SYSTEM . CLUSTER . TRANSMIT . MODEL . QUEUE. Nazwą każdej kolejki transmisji jest SYSTEM . CLUSTER . TRANSMIT . ChannelName. Zmienna ChannelName to nazwa kanału nadawczego klastra, który przesyła komunikaty z kolejki. | DEFCLXQ |

Repozytorium

W poniższej tabeli podana została lista właściwości, które można ustawić na stronie **Repozytorium** okna dialogowego Właściwości menedżera kolejek. Aby określić, że menedżer kolejek udostępnia repozytorium dla co najmniej jednego klastra, należy dokonać edycji właściwości znajdujących się na stronie **Repozytorium**.

| Właściwość | Znaczenie | Parametr MQSC |
|-----------------------------------|--|---------------|
| Niepełne repozytorium klastra | Należy wybrać tę opcję, aby określić, że menedżer kolejek nie jest pełnym repozytorium klastra. | (Nie dotyczy) |
| Pełne repozytorium klastra | Aby określić menedżera kolejek jako pełne repozytorium dla pojedynczego klastra, należy wybrać tę opcję, a następnie wpisać nazwę klastra. | REPOS |
| Pełne repozytorium listy klastrów | Aby określić menedżera kolejek jako pełne repozytorium dla co najmniej dwóch klastrów, należy wybrać tę opcję, a następnie wpisać nazwę klastra. | REPOSNL |

Komunikacja

W poniższej tabeli podana została lista właściwości, które można ustawić na stronie **Komunikacja** okna dialogowego Właściwości menedżera kolejek. Aby skonfigurować sposób wysyłania i odbierania komunikatów przez menedżer kolejek, dokonaj edycji właściwości na stronie **Komunikacja**.

| Właściwość | Znaczenie | Parametr MQSC |
|--|---|---------------|
| Domyślna kolejka transmisji | Należy wpisać nazwę domyślnej kolejki transmisji, do której wstawiane są komunikaty przeznaczone dla zdalnego menedżera kolejek, jeśli nie została zdefiniowana inna odpowiednia kolejka transmisji. Wskazana kolejka musi być lokalną kolejką transmisji, ale nie kolejką transmisji klastra. | DEFXMITQ |
| Automatyczna definicja kanału | Aby włączyć automatyczne definiowanie kanału połączenia serwera oraz połączenia klienta, kliknij opcję Włączone ; aby wyłączyć automatyczne definiowanie kanału połączenia serwera oraz połączenia klienta, kliknij opcję Wyłączone . Kanały wysyłające klastry zawsze mogą być definiowane automatycznie, niezależnie od ustawienia opisywanej właściwości. | CHAD |
| Wyjście automatycznej definicji kanału | Wyjście jest wywoływane w wyniku odebrania żądania przychodzącego dla niezdefiniowanego kanału odbiornika, kanału połączenia serwera lub kanału nadawczego klastra. Wyjście jest wywoływane także podczas uruchamiania kanału odbiorczego klastra. Należy podać nazwę wyjścia automatycznej definicji kanału: <ul style="list-style-type: none"> • Windows W systemie Windows należy użyć formatu <code>dllname(functionname)</code>, gdzie <code>dllname</code> jest określone z przyrostkiem <code>.dll</code>. Maksymalna długość wynosi 128 znaków. • IBM i W systemie IBM i należy użyć formatu <code>nazwa_programu libname</code>, gdzie <code>nazwa_programu</code> zajmuje pierwsze 10 znaków, a <code>nazwa_biblioteki</code> zajmuje kolejne 10 znaków. Dodaj spacje na końcu krótszych nazw, aby przedłużyć je do 10 znaków. Maksymalna długość wynosi 20 znaków. • Linux UNIX W systemie UNIX and Linux należy użyć formatu <code>libraryname(functionname)</code>. Maksymalna długość wynosi 128 znaków. • z/OS W systemie z/OS należy wpisać nazwę modułu ładującego. Maksymalna długość to 8 znaków. | CHADEXIT |
| Uwierzytelnianie kanału | Aby umożliwić bardziej precyzyjną kontrolę na poziomie kanału nad dostępem przydzielonym do systemów, które nawiązują połączenie, można użyć rekordów uwierzytelniania kanału. W produkcie IBM WebSphere MQ 7.1, i nowszych menedżery kolejek są domyślnie tworzone przy użyciu uwierzytelniania kanału. W przypadku migracji menedżera kolejek z wcześniejszej wersji do wersji IBM WebSphere MQ 7.1 uwierzytelnianie kanału nie jest włączone. Aby włączyć uwierzytelnianie kanału, należy użyć komendy <code>ALTER QMGR CHLAUTH(ENABLED)</code> . | CHLAUTH |

| Właściwość | Znaczenie | Parametr MQSC |
|------------------------------------|--|---------------|
| Odwrócone wyszukiwanie nazwy hosta | <p>Określa, czy dla adresu IP, z którego kanał nawiązał połączenie, wykonywane jest odwrócone wyszukiwanie nazwy hosta na serwerze nazw domen (DNS). Ta właściwość ma wpływ tylko na kanały używające typu transportu (TRPTYPE) TCP.</p> <p>W przypadku korzystania z reguł uwierzytelniania kanału z właściwością CHLAUTH(ENABLED) i zdefiniowaniu reguł, które używają nazwy hosta DNS w polu ADDRESS reguły, te reguły nie będą nigdy zgodne z kanałem przychodzącym, jeśli właściwość REVDNS została ustawiona na wartość DISABLED.</p> <p>Zmiany wprowadzone w tym parametrze zostaną zastosowane po ponownym uruchomieniu kanału. Kanały, które uzyskały już informacje o nazwie hosta za pomocą odwrotnego wyszukiwania adresu IP, zachowają te informacje.</p> | REVDNS |
| Wersja adresu IP | Aby określić użycie przez menedżer kolejek protokołu IPv6, należy kliknąć opcję IPv6 . Aby określić użycie przez menedżer kolejek protokołu IPv4, należy kliknąć opcję IPv4 . | IPADDRV |
| Zapis aktywności | <p>Jeśli aplikacja menedżera kolejek wykonuje pracę w imieniu komunikatu z żądaniem raportów działań, raport działań może zostać wygenerowany przez menedżer kolejek. Za pomocą tego raportu działań można odnaleźć miejsce w sieci menedżera kolejek, do którego komunikat został przekazany. Aby w aplikacjach menedżera kolejek wyłączyć generowanie raportów aktywności, kliknij opcję Wyłączone; aby włączyć generowanie raportów aktywności w aplikacjach menedżera kolejek, kliknij opcję Komunikat lub opcję Kolejka. Jeśli wybrana zostanie opcja Komunikat, aplikacja menedżera kolejek, w której generowany jest raport aktywności, wstawia raport do kolejki wskazanej przez autora komunikatu w polu Kolejka_zwrotna oraz w polu Menedżer_kolejek_zwrotnych w deskrypcji komunikatu. Jeśli wybrana zostanie opcja Kolejka, aplikacja menedżera kolejek, w której generowany jest raport działań, wstawia raport do kolejki systemowej SYSTEM.ADMIN.ACTIVITY.QUEUE. Aby dokonane zmiany tej właściwości zostały zastosowane dla żądanych kanałów, kanały te należy zatrzymać, a następnie zrestartować.</p> | ACTIVREC |

| Właściwość | Znaczenie | Parametr MQSC |
|-------------------------------|---|---------------|
| Rejestrowanie trasy śledzenia | <p>Za pomocą komunikatów trasy śledzenia można określić trasę komunikatu w sieci menedżera kolejek. Za pomocą aplikacji menedżera kolejek można wygenerować informacje o trasie i umieścić te informacje w raportach działań. Aplikacje menedżera kolejek mogą także dodawać te informacje do komunikatu trasy śledzenia, w zależności od opcji ustawionych w komunikacie trasy śledzenia. W związku z tym w komunikacie trasy śledzenia gromadzone mogą być informacje o trasie w porządku chronologicznym. Właściwość <code>Activity recording</code> określa kolejkę, w której umieszczane są raporty aktywności. Właściwość <code>Trace-route recording</code> steruje gromadzeniem informacji w samym komunikacie śledzenia trasy. Aby wyłączyć dopisywanie przez menedżer kolejek informacji o trasie w komunikacie trasy śledzenia oraz wyłączyć zwracanie informacji w komunikatach zwrotnych, należy kliknąć opcję Wyłączone. Aby włączyć dopisywanie przez menedżer kolejek informacji o trasie w komunikacie trasy śledzenia, należy kliknąć opcję Komunikat lub Kolejka. Jeśli wybrana zostanie opcja Komunikat i aplikacja menedżera kolejek wygeneruje komunikat zwrotny zawierający zgromadzone informacje o trasie pochodzące z komunikatu trasy śledzenia, aplikacja menedżera kolejek wstawia komunikat zwrotny do kolejki wskazanej przez autora komunikatu w polu <code>Kolejka_zwrotna</code> oraz <code>Menedżer_kolejek_zwrotnych</code> w deskryptorze komunikatu. Jeśli wybrana zostanie opcja Kolejka i aplikacja menedżera kolejek wygeneruje komunikat zwrotny zawierający zgromadzone informacje o trasie pochodzące z komunikatu trasy śledzenia, aplikacja menedżera kolejek wstawia komunikat zwrotny do kolejki systemowej <code>SYSTEM.ADMIN.TRACE.ROUTE.QUEUE</code>. Aby dokonane zmiany tej właściwości zostały zastosowane dla żądanych kanałów, kanały te należy zatrzymać, a następnie zrestartować.</p> | ROUTEREC |

Zdarzenia

W poniższej tabeli podana została lista właściwości, które można ustawić na stronie **Zdarzenia** okna dialogowego Właściwości menedżera kolejek. Aby skonfigurować menedżera kolejek w celu generowania zdarzeń w odpowiedzi na spełnienie pewnych kryteriów, dokonaj edycji właściwości na stronie **Zdarzenia**.

| Właściwość | Znaczenie | Parametr MQSC |
|---------------------|---|---------------|
| Zdarzenia uprawnień | <p>W przypadku próby otwarcia przez aplikację kolejki, do której aplikacja nie ma wymaganych uprawnień, menedżer kolejek może wygenerować komunikat zdarzenia uprawnień. Aby włączyć generowanie komunikatów zdarzenia uprawnień, należy kliknąć opcję Włączone. Aby wyłączyć generowanie komunikatów zdarzenia uprawnień przez menedżer kolejek, należy kliknąć opcję Wyłączone.</p> | AUTHOREV |



| Właściwość | Znaczenie | Parametr MQSC |
|--------------------------------------|---|---------------|
| Zdarzenia zablokowanej kolejki | W przypadku próby wstawienia przez aplikację komunikatu do kolejki, dla której zablokowano wstawianie lub próby pobrania komunikatu z kolejki, dla której zablokowano pobieranie, menedżer kolejek może wygenerować komunikat zdarzenia zablokowanej kolejki. Aby włączyć generowanie komunikatów zdarzenia zablokowanej kolejki, kliknij opcję Włączone ; aby wyłączyć generowanie komunikatów zdarzenia zablokowanej kolejki, kliknij opcję Wyłączone . | INHIBTEV |
| Zdarzenia lokalne | Jeśli menedżer kolejek lub aplikacja nie może uzyskać dostępu do obiektu, na przykład z powodu niezdefiniowania obiektu, menedżer kolejek może wygenerować komunikat zdarzenia lokalnego. Aby włączyć generowanie komunikatów zdarzenia lokalnego, należy kliknąć opcję Włączone . Aby wyłączyć generowanie komunikatów zdarzenia lokalnego przez menedżer kolejek, należy kliknąć opcję Wyłączone . | LOCALEV |
| Zdarzenia zdalne | Jeśli menedżer kolejek lub aplikacja nie może uzyskać dostępu do kolejki na innym menedżerze kolejek, na przykład z powodu niezdefiniowania w poprawny sposób kolejki transmisji, menedżer kolejek może wygenerować komunikat zdarzenia zdalnego. Aby włączyć generowanie komunikatów zdarzenia zdalnego, kliknij opcję Włączone ; aby wyłączyć generowanie komunikatów zdarzenia zdalnego, kliknij opcję Wyłączone . | REMOTEEV |
| Zdarzenia uruchomienia i zatrzymania | Podczas uruchamiania menedżera kolejek lub w przypadku odebrania żądania jego zatrzymania lub wyciszenia menedżer kolejek może wygenerować komunikat zdarzenia uruchomienia lub zatrzymania. Aby włączyć generowanie komunikatów zdarzenia uruchomienia i zatrzymania, należy kliknąć opcję Włączone . Aby wyłączyć generowanie komunikatów zdarzenia uruchomienia i zatrzymania przez menedżer kolejek, należy kliknąć opcję Wyłączone . ▶ z/OS System z/OS obsługuje tylko uruchamianie. | STRSTPEV |
| Zdarzenia wydajności | Jeśli dla zasobu osiągnięty zostanie warunek progowy, na przykład osiągnięty zostanie limit zapełnienia kolejki, menedżer kolejek może wygenerować komunikat zdarzenia wydajności. Aby włączyć generowanie komunikatów zdarzenia wydajności, należy kliknąć opcję Włączone . Aby wyłączyć generowanie komunikatów zdarzenia wydajności przez menedżer kolejek, należy kliknąć opcję Wyłączone . | PERFMEV |
| Zdarzenia komendy | Po pomyślnym wykonaniu komendy MQSC lub PCF menedżer kolejek może wygenerować komunikaty zdarzeń komendy. Aby włączyć generowanie komunikatów zdarzenia komendy, kliknij opcję Włączone . Aby wyłączyć generowanie komunikatów zdarzenia komendy, kliknij opcję Wyłączone . Aby włączyć generowanie komunikatów zdarzenia komendy dla wszystkich komend z wyjątkiem DISPLAY MQSC i Inquire PCF, kliknij opcję Bez wyświetlenia . | CMDEV |

| Właściwość | Znaczenie | Parametr MQSC |
|---|--|---------------|
| Zdarzenia kanału | Jeśli menedżer kolejek wykryje wystąpienie w kanale określonych warunków, na przykład wykryte zostanie uruchamianie lub zatrzymywanie kanału, menedżer kolejek może wygenerować komunikaty zdarzenia kanału. Aby włączyć generowanie komunikatów zdarzenia kanału, kliknij opcję Włączone ; aby wyłączyć generowanie komunikatów zdarzenia kanału, kliknij opcję Wyłączone . | CHLEV |
| Zdarzenia automatycznej definicji kanału | W przypadku automatycznego generowania kanału menedżer kolejek może wygenerować komunikat zdarzenia automatycznej definicji kanału. Aby włączyć generowanie komunikatów zdarzenia automatycznej definicji kanału, kliknij opcję Włączone ; aby wyłączyć generowanie komunikatów zdarzenia automatycznej definicji kanału, kliknij opcję Wyłączone . | CHADEV |
| Zdarzenia SSL | Jeśli dla kanału korzystającego z zabezpieczeń TLS nie powiedzie się próba nawiązania połączenia TLS, menedżer kolejek może wygenerować komunikat zdarzenia SSL. Aby włączyć generowanie komunikatów zdarzenia SSL, kliknij opcję Włączone ; aby wyłączyć generowanie komunikatów zdarzenia SSL, kliknij opcję Wyłączone . | SSLEV |
| Zdarzenia konfiguracji | Po utworzeniu lub zmodyfikowaniu obiektu menedżer kolejek może wygenerować komunikat zdarzenia konfiguracji. Aby włączyć generowanie komunikatów zdarzenia konfiguracji, należy kliknąć opcję Włączone . Aby wyłączyć generowanie komunikatów zdarzenia konfiguracji przez menedżer kolejek, należy kliknąć opcję Wyłączone . | CONFIGEV |
|  Zdarzenia mostu | Tylko system z/OS. W momencie uruchamiania lub zatrzymywania mostu IMS menedżer kolejek może wygenerować komunikat zdarzenia mostu. Aby włączyć generowanie komunikatów zdarzenia mostu, należy kliknąć opcję Włączone . Aby wyłączyć generowanie komunikatów zdarzenia mostu przez menedżer kolejek, należy kliknąć opcję Wyłączone . | BRIDGEEV |
| Zdarzenia programu rejestrującego | Jeśli menedżer kolejek jest skonfigurowany pod kątem rejestrowania liniowego, można go skonfigurować w celu generowania komunikatu zdarzenia programu rejestrującego podczas zapisywania zmian w dzienniku odtwarzania produktu IBM MQ. Aby włączyć generowanie komunikatów zdarzenia programu rejestrującego, należy kliknąć opcję Włączone . Aby wyłączyć generowanie przez menedżer kolejek komunikatów zdarzenia programu rejestrującego, należy kliknąć opcję Wyłączone . | LOGGEREV |

SSL

W poniższej tabeli podana została lista właściwości, które można ustawić na stronie **SSL** okna dialogowego Właściwości menedżera kolejek. Aby skonfigurować menedżer kolejek oraz jego kanały w celu korzystania z zabezpieczeń TLS, należy dokonać edycji właściwości na stronie **SSL**.

| Właściwość | Znaczenie | Parametr MQSC |
|---------------------|---|---------------|
| Repozytorium kluczy | Należy wpisać pełną ścieżkę do repozytorium kluczy menedżera kolejek. | SSLKEYR |

| Właściwość | Znaczenie | Parametr MQSC |
|--|---|---------------|
| Etykieta certyfikatu | | CERTLABL |
|   | | CERTQSGL |
| Lista nazw odwołań | <p>Należy wpisać nazwę listy nazw odwołań. Lista nazw odwołań może zawierać mieszaninę obiektów informacji uwierzytelniającej należących do następujących typów:</p> <ul style="list-style-type: none"> • Obiekty informacji uwierzytelniających typu CRL LDAP zawierające informacje o połączeniu dla serwerów LDAP, w których znajdują się listy odwołań certyfikatów (Certification Revocation List - CRL). • Obiekty informacji uwierzytelniających protokołu OCSP (Online Certificate Status Protocol) zawierające informacje o połączeniu dla programów odpowiadających OCSP. | SSLCRLNL |
| Sprzęt szyfrujący | Aby skonfigurować sprzęt szyfrujący, kliknij opcję Konfiguruj . W oknie dialogowym Ustawienia sprzętu szyfrującego podaj informacje szczegółowe o sprzęcie szyfrującym. | SSLCRYP |
| Liczba resetowań SSL | Podaj liczbę niezaszyfrowanych bajtów z zakresu od 0 do 999999999 wysłanych i odebranych w ramach konwersacji TLS przed ponownym wynegocjowaniem klucza tajnego. Podanie wartości 0 oznacza, że klucz tajny nie jest ponownie negocjowany. Liczba bajtów obejmuje informacje kontrolne wysyłane przez agent kanału komunikatów (MCA). Jeśli wartość tej właściwości jest większa niż 0, a wartość właściwości Heartbeat interval w oknie Właściwości kanału jest większa niż 0, to klucz tajny jest również renegecyjowany przed wysłaniem lub odebraniem danych komunikatu po wystąpieniu pulsu kanału. | SSLRKEYC |
| Wymagane SSL FIPS | Aby określić możliwość użycia jedynie algorytmów szyfrowania z certyfikatem FIPS (jeśli szyfrowanie jest przeprowadzane przez produkt IBM MQ a nie sprzęt szyfrujący), należy kliknąć opcję Tak . Aby określić możliwość użycia dowolnego algorytmu szyfrowania, należy kliknąć opcję Nie . | SSLFIPS |
| Uwierzytelnianie OCSP | <p>Ustawienie uwierzytelniania OCSP określa wynik połączenia w przypadku uzyskania odpowiedzi Nieznane z wywołania OCSP.</p> <ul style="list-style-type: none"> • Wymagane: produkt IBM MQ odrzuca połączenie. • Opcjonalne: można pomyślnie nawiązać połączenie. • Ostrzeżenie: można także pomyślnie nawiązać połączenie, natomiast produkt IBM MQ wysyła komunikat typu AMQ9717 do dzienników błędów. | N/D |

| Właściwość | Znaczenie | Parametr MQSC |
|---|--|---------------|
| Rozszerzenia sprawdzania OCSP | Właściwość Rozszerzenia sprawdzania OCSP określa, czy szczegóły serwera OCSP w rozszerzeniach certyfikatu AuthorityInfoAccess są używane do wykonywania sprawdzenia odwołania certyfikatów cyfrowych. Istnieją dwie możliwe wartości tej właściwości: <ul style="list-style-type: none"> • Tak: sprawdzenie odwołania certyfikatu cyfrowego jest wykonywane. Jest to wartość domyślna. • Nie: sprawdzenie odwołania certyfikatu cyfrowego nie jest wykonywane. | N/D |
| Nazwa serwera proxy SSL HTTP | Nazwa serwera proxy SSL HTTP to nazwa hosta lub adres sieciowy serwera proxy HTTP, który ma być używany przez pakiet GSKit na potrzeby sprawdzania OCSP. Opcjonalnie po adresie może wystąpić numer portu ujęty w nawias. Jeśli nie zostanie określony numer portu, będzie używany domyślny port o numerze 80. | N/D |
| Moc parametru Suite B | Właściwość Moc parametru Suite B decyduje o tym, czy jest używane szyfrowanie Suite B. Istnieją cztery możliwe wartości tej właściwości: <ul style="list-style-type: none"> • 128 bitów • 192 bity • brak • 128 bitów i 192 bity | SUITEB |
| Strategia sprawdzania poprawności certyfikatu | Właściwość Strategia sprawdzania poprawności certyfikatu decyduje o tym, która strategia sprawdzania poprawności certyfikatu TLS jest używana do sprawdzania poprawności certyfikatu cyfrowego otrzymanego od partnerów zdalnych. Istnieją dwie możliwe wartości tej właściwości: <ul style="list-style-type: none"> • ANY • RFC5280 Zmiana tej właściwości obowiązuje tylko po wydaniu komendy odświeżania zabezpieczeń. Informacje na temat odświeżania zabezpieczeń w programie IBM MQ Explorer można znaleźć w sekcji “Odświeżanie zabezpieczeń TLS” na stronie 197. | CERTVPOL |

Statystyka

W poniższej tabeli podana została lista właściwości dostępnych na stronie **Statystyka** okna dialogowego Właściwości menedżera kolejek. Na stronie **Statystyki** wyświetlane są dane historii menedżera kolejek. Właściwości tych nie można edytować.



| Właściwość | Znaczenie | Parametr MQSC |
|--------------------|---|---------------|
| Data utworzenia | Tylko do odczytu. Data utworzenia kolejki. | CRDATE |
| Godzina utworzenia | Tylko do odczytu. Godzina utworzenia kolejki. | CRTIME |
| Data zmiany | Tylko do odczytu. Data ostatniej zmiany właściwości kolejki. | ALTDATE |
| Godzina zmiany | Tylko do odczytu. Godzina ostatniej zmiany właściwości kolejki. | ALTTIME |



| Właściwość | Znaczenie | Parametr MQSC |
|------------|--|---------------|
| QMID | Tylko do odczytu. Wewnętrznie wygenerowana unikalna nazwa menedżera kolejek. | QMID |

Monitorowanie bezpośrednie

W poniższej tabeli znajduje się lista właściwości, które można ustawić na stronie **Monitor obrazów otwartej bazy danych** w oknie dialogowym Właściwości menedżera kolejek. Aby włączyć kolekcjonowanie danych o bieżącej wydajności kanałów i kolejek menedżera kolejek, dokonaj edycji właściwości na stronie **Monitor obrazów otwartej bazy danych**.

| Właściwość | Znaczenie | Parametr MQSC |
|-----------------------|---|---------------|
| Monitorowanie kanałów | Za pomocą tej właściwości można określić, czy mają być kolekcjonowane dane monitorowania bezpośredniego dotyczące bieżącej wydajności kanałów udostępnianych przez menedżer kolejek. Aby wyłączyć kolekcjonowanie danych monitorowania otwartej bazy danych dla kanałów menedżera kolejek, dla których właściwość Channel monitoring ma wartość Queue Manager, kliknij opcję Wyłączone . Aby wyłączyć kolekcjonowanie danych monitorowania otwartej bazy danych dla wszystkich kanałów menedżera kolejek niezależnie od ustawienia właściwości Channel monitoring kanału, kliknij opcję Brak . Aby określić niski współczynnik gromadzenia danych, z minimalnym wpływem na wydajność systemu, dla kanałów, które mają wartość Queue Manager we właściwości Channel monitoring, kliknij Niski ; aby określić średnią szybkość gromadzenia danych, z ograniczonym wpływem na wydajność systemu, dla kanałów, które mają wartość Queue Manager we właściwości Channel monitoring, kliknij Średni ; aby określić wysoką szybkość gromadzenia danych, z prawdopodobnym skutkiem dla wydajności systemu, dla kanałów, dla których właściwość Channel monitoring ma wartość Queue Manager, kliknij Wysoki . | MONCHL |

| Właściwość | Znaczenie | Parametr MQSC |
|--------------------------------|---|---------------|
| Monitorowanie kolejek | <p>Za pomocą tej właściwości można włączyć kolekcjonowanie danych monitorowania bezpośredniego dotyczących bieżącej wydajności kolejek udostępnianych przez menedżer kolejek. Aby wyłączyć kolekcjonowanie danych monitorowania otwartej bazy danych dla kolejek menedżera kolejek, dla których właściwość <code>Queue monitoring</code> ma wartość <code>Queue Manager</code>, kliknij opcję Wyłączone. Aby wyłączyć kolekcjonowanie danych monitorowania otwartej bazy danych dla wszystkich kolejek menedżera kolejek niezależnie od ustawienia właściwości <code>Queue monitoring</code> kolejki, kliknij opcję Brak. Aby określić niski współczynnik gromadzenia danych, z minimalnym wpływem na wydajność systemu, dla kolejek, dla których właściwość <code>Queue monitoring</code> ma wartość <code>Queue Manager</code>, kliknij opcję Niski; aby określić średnią szybkość gromadzenia danych, z ograniczonym wpływem na wydajność systemu, dla kolejek, które mają wartość <code>Queue Manager</code> we właściwości <code>Queue monitoring</code>, kliknij opcję Średni; aby określić wysoki współczynnik gromadzenia danych, z prawdopodobnym skutkiem dla wydajności systemu, dla kolejek, dla których właściwość <code>Queue monitoring</code> ma wartość <code>Queue Manager</code>, kliknij Wysoki.</p> | MONQ |
| Automonitorowanie CLUSSDR | <p>Za pomocą tej właściwości można włączyć kolekcjonowanie danych monitorowania bezpośredniego dotyczących bieżącej wydajności definiowanych automatycznie kanałów nadawczych klastra. Aby dziedziczyć z wartości właściwości <code>Channel monitoring</code> menedżera kolejek, kliknij opcję Menedżer kolejek; aby wyłączyć gromadzenie danych dla automatycznie zdefiniowanych kanałów nadawczych klastra w menedżerze kolejek, kliknij opcję Brak; aby określić niski współczynnik gromadzenia danych przy minimalnym wpływie na wydajność systemu, kliknij opcję Niski (gromadzone dane prawdopodobnie nie będą najbardziej aktualne); aby określić średnią szybkość gromadzenia danych z ograniczonym wpływem na wydajność systemu, kliknij Średni; aby określić dużą szybkość gromadzenia danych z prawdopodobnym wpływem na system wydajności, kliknij Wysoki (gromadzone są najbardziej aktualne dane).</p> | MONACLS |
| Nadpisanie śledzenia działania | <p>Ta właściwość określa, czy aplikacje mogą nadpisywać wartość właściwości <code>ACTVTRC</code> menedżera kolejek. Poprawne wartości to Włączone i Wyłączone. Po wybraniu wartości Włączone aplikacje mogą nadpisywać ustawienia parametru <code>ACTVTRC</code> za pomocą pola opcji struktury MQCNO wywołania interfejsu API MQCONN. Po wybraniu wartości Wyłączone aplikacje nie mogą nadpisywać ustawień parametru <code>ACTVTRC</code>. Wartość Wyłączone jest wartością domyślną tego parametru. Zmiany tego parametru mają zastosowanie do połączeń z menedżerem kolejek nawiązywanych po wprowadzeniu zmiany. Ten parametr jest poprawny tylko na następujących platformach:</p> <ul style="list-style-type: none"> •  IBM i •  UNIX •  Windows | ACTVCONO |

| Właściwość | Znaczenie | Parametr MQSC |
|---------------------|---|---------------|
| Śledzenie działania | <p>Ta właściwość określa, czy mają być zbierane informacje o śledzeniu działań aplikacji MQI. Poprawne wartości to Włączone i Wyłączone. Po wybraniu opcji Włączone zbieranie informacji o śledzeniu działań aplikacji MQI zostanie włączone. Jeśli właściwość ACTVCONO menedżera kolejek zostanie ustawiona na wartość Włączone, wartość tego parametru może zostać nadpisana przy użyciu pola opcji struktury MQCNO. Po wybraniu opcji Wyłączone zbieranie informacji o śledzeniu działań aplikacji MQI zostanie wyłączone. Wartość Wyłączone jest wartością domyślną tego parametru. Zmiany tego parametru mają zastosowanie do połączeń z menedżerem kolejek nawiązywanych po wprowadzeniu zmiany. Ten parametr jest poprawny tylko na następujących platformach:</p> <ul style="list-style-type: none"> •  IBM i •  UNIX •  Windows | ACTVTRC |

Monitorowanie statystyk (wersja wieloplatformowa)

Multi

W poniższej tabeli znajduje się lista właściwości, które można ustawić na stronie **Monitorowanie statystyki** w oknie dialogowym Właściwości menedżera kolejek. Aby kolekcjonować dane statystyczne dotyczące aktywności menedżera kolejek, należy dokonać edycji właściwości na stronie **Monitorowanie statystyki**.

 Informacje na temat ustawień monitorowania statystyk programu z/OS zawiera sekcja "Monitorowanie statystyk (z/OS)" na stronie 397.

| Właściwość | Znaczenie | Parametr MQSC |
|--------------------|---|---------------|
| Statystyka MQI | Aby kolekcjonować dane statystyczne MQI dotyczące menedżera kolejek, kliknij opcję Włączone ; aby wyłączyć kolekcjonowanie danych statystycznych MQI dotyczących menedżera kolejek, kliknij opcję Wyłączone . | STATMQI |
| Statystyka kolejek | Za pomocą tej właściwości można włączyć kolekcjonowanie danych statystycznych dotyczących aktywności kolejek udostępnianych przez menedżer kolejek. Aby włączyć kolekcjonowanie danych statystycznych dla kolejek menedżera kolejek, kliknij opcję Włącz . Aby wyłączyć kolekcjonowanie danych statystycznych dla kolejek menedżera kolejek, dla których właściwość <code>Queue statistics</code> ma wartość <code>Queue Manager</code> (patrz sekcja Właściwości kolejki), kliknij opcję Wyłącz . Aby wyłączyć kolekcjonowanie danych statystycznych dla wszystkich kolejek menedżera kolejek niezależnie od ustawienia właściwości <code>Queue statistics</code> kolejki, kliknij opcję Brak . | STATQ |

| Właściwość | Znaczenie | Parametr MQSC |
|---|--|---------------|
| Statystyka kanałów | Za pomocą tej właściwości można włączyć kolekcjonowanie danych statystycznych dotyczących aktywności kanałów udostępnianych przez menedżer kolejek. Aby wyłączyć kolekcjonowanie danych statystycznych dla kanałów menedżera kolejek, które mają wartość Queue Manager we właściwości Channel statistics (patrz sekcja Właściwości kanału), kliknij opcję Wyłącz ; aby wyłączyć kolekcjonowanie danych statystycznych dla wszystkich kanałów menedżera kolejek niezależnie od ustawienia właściwości Channel statistics kanału, kliknij opcję Brak . Aby określić niski współczynnik gromadzenia danych, z minimalnym wpływem na wydajność systemu, dla kanałów, które mają wartość Queue Manager we właściwości Channel statistics, kliknij Niski ; aby określić średnią szybkość gromadzenia danych, z ograniczonym wpływem na wydajność systemu, dla kanałów, które mają wartość Queue Manager we właściwości Channel statistics, kliknij Średni ; aby określić wysoką szybkość gromadzenia danych, z prawdopodobnym skutkiem dla wydajności systemu, dla kanałów, dla których właściwość Channel statistics ma wartość Queue Manager, kliknij Wysoki . | STATCHL |
| Statystyka automatycznie definiowanych kanałów wysyłających klastry | Za pomocą tej właściwości można włączyć kolekcjonowanie danych statystycznych dotyczących aktywności automatycznie definiowanych kanałów nadawczych klastra. Aby dziedziczyć z wartości właściwości Channel statistics menedżera kolejek, kliknij opcję Menedżer kolejek ; aby wyłączyć kolekcjonowanie danych dla automatycznie zdefiniowanych kanałów nadawczych klastra w menedżerze kolejek, kliknij opcję Brak ; aby określić niski współczynnik gromadzenia danych, kliknij opcję Niski (gromadzone dane prawdopodobnie nie będą najbardziej aktualne); aby określić średnią szybkość gromadzenia danych, kliknij opcję Średni ; aby określić dużą szybkość gromadzenia danych, kliknij opcję Wysoki (gromadzone są najbardziej aktualne dane). | STATACLS |
| Interwał statystyki | Należy wpisać odstęp czasu (w sekundach) między kolejnymi operacjami zapisu danych monitorowania statystyk do kolejki monitorowania. Wartość domyślna to 1800 sekund (30 minut). | STATINT |

Monitorowanie rozliczania (wersja wieloplatformowa)



W poniższej tabeli znajduje się lista właściwości, które można ustawić na stronie **Monitorowanie rozliczania** w oknie dialogowym Właściwości menedżera kolejek. Aby włączyć kolekcjonowanie danych o aktywności połączenia, należy dokonać edycji właściwości na stronie **Monitorowanie rozliczania**.



Ustawienia monitorowania rozliczania w systemie z/OS można znaleźć w sekcji [Monitorowanie rozliczania w systemie z/OS](#).

| Właściwość | Znaczenie | Parametr MQSC |
|------------------------------------|--|---------------|
| Rozliczanie MQI | Aby kolekcjonować dane rozliczania MQI dotyczące menedżera kolejek, kliknij opcję Włączone ; aby wyłączyć kolekcjonowanie danych rozliczania MQI dotyczących menedżera kolejek, kliknij opcję Wyłączone . | ACCTMQI |
| Rozliczanie kolejek | Za pomocą tej właściwości można włączyć kolekcjonowanie danych rozliczeniowych dotyczących aktywności połączeń kolejek udostępnianych przez menedżer kolejek. Aby włączyć kolekcjonowanie danych statystycznych dla kolejek menedżera kolejek, kliknij opcję Włącz . Aby wyłączyć kolekcjonowanie danych statystycznych dla kolejek menedżera kolejek, dla których właściwość Queue accounting ma wartość Queue Manager (patrz sekcja <u>Właściwości kolejki</u>), kliknij opcję Wyłącz . Aby wyłączyć kolekcjonowanie danych statystycznych dla wszystkich kolejek menedżera kolejek niezależnie od ustawienia właściwości Queue accounting kolejki, kliknij opcję Brak . | ACCTQ |
| Interwał rozliczania | Należy wpisać odstęp czasu (w sekundach) między kolejnymi operacjami zapisu danych monitorowania rozliczania do kolejki monitorowania. Wartość domyślna to 1800 sekund (30 minut). | ACCTINT |
| Rozliczanie przestąpienia połączeń | Za pomocą opcji połączeń w wywołaniach MQCONNX aplikacje mogą przestępować właściwość Rozliczanie MQI oraz Rozliczanie kolejek. Aby włączyć przestępianie właściwości przez aplikacje, kliknij opcję Włączone ; aby wyłączyć przestępianie właściwości przez aplikacje, kliknij opcję Wyłączone . | ACCTCONO |

Dziennik (wersja wieloplatformowa)

Multi



W poniższej tabeli podana została lista właściwości, które można ustawić na stronie **Dziennik** okna dialogowego Właściwości menedżera kolejek. Ustawienia dziennika menedżera kolejek można konfigurować na stronie **Dziennik**. Właściwości znajdujące się na stronie **Dziennik** odnoszą się do sekcji w plikach konfiguracyjnych.

z/OS

Ustawienia dziennika w systemie z/OS opisano w sekcji **Dziennik** (tylko system z/OS).

| Właściwość | Znaczenie | Klucz sekcji |
|-------------------------|---|----------------|
| *Typ dziennika | Tylko do odczytu. Ta właściwość określa typ rejestrowania używany przez menedżer kolejek. Po utworzeniu menedżera kolejek nie można zmienić typu rejestrowania. | LogType |
| *Ścieżka do dziennika | Tylko do odczytu. Właściwość ta wskazuje miejsce przechowywania dzienników menedżera kolejek. Nie można zmienić wartości właściwości Log path po utworzeniu menedżera kolejek. | LogDefaultPath |
| *Strony pliku dziennika | Tylko do odczytu. Właściwość ta wskazuje liczbę 4-kilobajtowych stron pliku dziennika. Na przykład jeśli wartość tej właściwości wynosi 256, plik ma wielkość 1 MB. Wartość domyślna wynosi 4096, a wielkość pliku to 16 MB. | LogFileSize |

| Właściwość | Znaczenie | Klucz sekcji |
|------------------------------|---|-------------------|
| *Pliki podstawowe dziennika | <p>Są to pliki dziennika przydzielane podczas tworzenia menedżera kolejek.</p> <p>Windows W systemie Windows należy wpisać liczbę podstawowych plików dziennika z zakresu od 2 do 254. Wartością domyślną jest 3. Łączna liczba plików podstawowych i drugorzędnych dziennika nie może być większa niż 255 ani mniejsza niż 3.</p> <p>Linux UNIX W systemie UNIX and Linux należy wpisać liczbę podstawowych plików dziennika z zakresu od 2 do 510. Wartością domyślną jest 3. Łączna liczba plików podstawowych i drugorzędnych dziennika nie może być większa niż 511 ani mniejsza niż 3.</p> <p>Wartość ta jest sprawdzana podczas tworzenia lub uruchamiania menedżera kolejek. Po utworzeniu menedżera kolejek wartość tę można zmienić, ale nie zostanie ona zastosowana do momentu zrestartowania menedżera kolejek.</p> | LogPrimaryFiles |
| *Pliki drugorzędne dziennika | <p>Są to pliki dziennika przydzielane w przypadku wyczerpania zapasu plików podstawowych.</p> <p>Windows W systemie Windows należy wpisać liczbę plików drugorzędnych dziennika z zakresu od 1 do 253. Wartością domyślną jest 3. Łączna liczba plików podstawowych i drugorzędnych dziennika nie może być większa niż 255 ani mniejsza niż 3.</p> <p>Linux UNIX W systemie UNIX and Linux należy wpisać liczbę plików drugorzędnych dziennika z zakresu od 1 do 509. Wartością domyślną jest 3. Łączna liczba plików podstawowych i drugorzędnych dziennika nie może być większa niż 511 ani mniejsza niż 3.</p> | LogSecondaryFiles |
| *Strony buforu dziennika | <p>Należy wpisać liczbę (z zakresu od 0 do 4096) stron buforu o wielkości 4 kB na potrzeby zapisu. Jeśli zostanie wpisana liczba z zakresu od 1 do 17, zostanie użyta wartość minimalna 18 (72 kB). Jeśli zostanie wpisana liczba z zakresu od 18 do 4096, będzie używana dokładnie taka liczba stron. Jeśli zostanie wpisana wartość 0, menedżer kolejek sam wybierze wielkość.</p> <p>Windows W systemie Windows dla produktu IBM WebSphere MQ 7.0 i nowszych wersji wartość ta wynosi 512 (2048 kB).</p> <p>Wartość domyślna to 0. W tym przypadku menedżer kolejek wybiera wielkość 512 (2048 kB). Jeśli wartość tej właściwości zostanie zmieniona, należy zrestartować menedżer kolejek, aby zastosować tę zmianę.</p> | LogBufferPages |

| Właściwość | Znaczenie | Klucz sekcji |
|--|---|-------------------|
| *Integralność zapisu dziennika | Metoda stosowana przez program rejestrujący w celu dokonania niezawodnego zapisu rekordów dziennika. Jeśli używana jest nieulotna pamięć podręczna zapisu (na przykład włączona jest funkcja zapisu pamięci podręcznej ssa), najbezpieczniej dla programu rejestrującego jest zapisywać rekordy dziennika w pojedynczym cyklu zapisu, zatem kliknij opcję Pojedynczy_zapis . Jeśli istnieje potrzeba zapisania rekordów dziennika z większą integralnością, kliknij opcję Podwójny_zapis , aby użyć dodatkowego zapisu. Jeśli istnieje konieczność zapisania rekordów dziennika z całkowitą integralnością, co wiąże się ze zmniejszeniem wydajności, kliknij opcję Potrójny_zapis , aby użyć kolejnego zapisu. | LogWriteIntegrity |
|   Zarządzanie dziennikami | <p>Metoda używana do zarządzania dziennikami. Metoda LogManagement ma zastosowanie tylko wtedy, gdy LogType ma wartość LINEAR.</p> <p>Jeśli wartość LogManagement zostanie zmieniona, zmiana nie zostanie wprowadzona, dopóki menedżer kolejek nie zostanie zrestartowany.</p> <p>Istnieją trzy opcje.</p> <p>Manual (Ręcznie), w przypadku której zakresy dziennika są zarządzane ręcznie. Podanie tej opcji oznacza, że menedżer kolejek nie wykorzystuje ponownie ani nie usuwa zakresów dziennika, nawet jeśli nie są one już wymagane podczas odtwarzania.</p> <p>Automatic (Automatyczne), w przypadku której zakresy dziennika są zarządzane automatycznie przez menedżer kolejek. Podanie tej opcji oznacza, że menedżer kolejek może wykorzystywać ponownie i usuwać zakresy dziennika, jeśli tylko nie są one już wymagane podczas odtwarzania. Nie jest dozwolone archiwizowanie.</p> <p>Archive (Archiwizuj), w przypadku której zakresy dziennika są zarządzane przez menedżer kolejek, ale należy poinformować menedżer kolejek o zakończeniu archiwizacji zakresu dziennika.</p> <p>Podanie tej opcji oznacza, że menedżer kolejek może dowolnie wykorzystywać ponownie i usuwać zakresy dziennika, jeśli tylko menedżer kolejek został powiadomiony o tym, że zakres, który nie jest już wymagany podczas odtwarzania, został zarchiwizowany.</p> <p>Wartość domyślna to Manual.</p> | LogManagement |

Menedżery zasobów XA (wersja wieloplatformowa)



W poniższej tabeli znajduje się lista właściwości, które można ustawić na stronie **Menedżer zasobów XA** w oknie dialogowym Właściwości menedżera kolejek. Na stronie **Menedżer zasobów XA** znajdują się właściwości, które należy poddać edycji, jeśli menedżer kolejek koordynuje własne jednostki pracy razem z aktualizacjami bazy danych. Na przykład nazwa menedżera zasobów (bazy danych) i położenie pliku przełącznika mogą ułatwić komunikację produktu IBM MQ z bazą danych. Właściwości znajdujące się na stronie **Menedżer zasobów XA** odnoszą się do sekcji XAResourceManager w plikach konfiguracyjnych.

| Właściwość | Znaczenie | Klucz sekcji |
|------------------|---|-----------------|
| *Nazwa | Należy wpisać nazwę menedżera zasobów (bazy danych). | Nazwa |
| *SwitchFile | W tym miejscu należy wpisać położenie pliku przełącznika wspomagającego komunikację produktu IBM MQ z bazą danych. | SwitchFile |
| *XAOpenString | W tym miejscu można wpisać łańcuch danych, który produkt IBM MQ przekaże w wywołaniach funkcji xa_open menedżera bazy danych. Produkt IBM MQ i menedżer kolejek wywołują funkcję xa_open podczas uruchamiania menedżera kolejek i przy pierwszym wywołaniu komendy MQBEGIN w procesie aplikacji IBM MQ. Domyślnie długość łańcucha ma wartość zero. | XAOpenString |
| *XACloseString | W tym miejscu można wpisać łańcuch danych, który produkt IBM MQ przekaże w wywołaniach funkcji xa_close menedżera bazy danych. Produkt IBM MQ i menedżer kolejek wywołują funkcję xa_close podczas uruchamiania menedżera kolejek i podczas wywoływania komendy MQDISC w procesie aplikacji IBM MQ, jeśli wcześniej wywołano komendę MQBEGIN. Domyślnie długość łańcucha ma wartość zero. Długość łańcucha wynosząca zero jest powszechnie stosowana. | XACloseString |
| *ThreadOfControl | Wartość ta jest używana przez menedżer kolejek na potrzeby serializacji. Jeśli klient bazy danych zezwala wątkom na wywoływanie funkcji XA bez serializacji, wartością atrybutu ThreadOfControl może być THREAD. Jeśli klient bazy danych nie zezwala wątkom na wywoływanie funkcji XA w ten sposób, wartością atrybutu ThreadOfControl musi być PROCESS. Wartością domyślną jest PROCESS. | ThreadOfControl |

Usługi do zainstalowania (wersja wieloplatformowa)



W poniższej tabeli znajduje się lista właściwości ze strony **Usługi instalowalne** okna dialogowego Właściwości menedżera kolejek. Na stronie **Usługi instalowalne** znajdują się informacje o tym, które z tych usług są zainstalowane na komputerze użytkownika. Domyślnie wyświetlane są tylko usługi autoryzacji OAM. Właściwości znajdujące się na stronie **Usługi instalowalne** odnoszą się do sekcji Service w plikach konfiguracyjnych. Więcej informacji zawiera sekcja [Konfigurowanie usług i komponentów](#).

| Właściwość | Znaczenie | Klucz sekcji |
|---------------------------|---|-------------------|
| *Nazwa usługi | Tylko do odczytu. Nazwa usługi. | Nazwa |
| *Punkty wejścia usługi | Tylko do odczytu. Liczba punktów wejścia zdefiniowanych dla usługi, włącznie z punktami wejścia inicjowania i kończenia. | EntryPoints |
| *Strategia bezpieczeństwa | Tylko do odczytu. Strategia bezpieczeństwa menedżera kolejek. Wartość Default oznacza użycie domyślnej strategii bezpieczeństwa. Wartość NTSDs Required oznacza, że podczas sprawdzania zabezpieczeń do menedżera OAM jest przekazywany identyfikator zabezpieczeń systemu Windows. | SecurityPolicy |
| *ServiceComponents | Tylko do odczytu. Lista komponentów usługi zainstalowanych na komputerze użytkownika. | ServiceComponents |
| *Nazwa | Tylko do odczytu. Nazwa komponentu. | component_name |
| *Usługa | Tylko do odczytu. Nazwa usługi instalowalnej. | service_name |



| Właściwość | Znaczenie | Klucz sekcji |
|------------------|---|--------------|
| *Wielkość danych | Tylko do odczytu. Wielkość (w bajtach) obszaru danych komponentu przekazywanych do komponentu podczas każdego wywołania. Jeśli nie są wymagane żadne dane komponentu, używana jest wartość 0. | wielkość |
| *Moduł | Tylko do odczytu. Ścieżka do modułu zawierającego kod komponentu. | module_name |

Kanały

W poniższej tabeli podana została lista właściwości, które można ustawić na stronie **Kanały** okna dialogowego Właściwości menedżera kolejek. Aby skonfigurować zachowanie kanałów menedżera kolejek, należy dokonać edycji właściwości na stronie **Kanały**.

Właściwości kanału dla wersji wieloplatformowej

W wersji wieloplatformowej właściwości znajdujące się na stronie **Kanały** odnoszą się do sekcji w plikach konfiguracyjnych. Nie można edytować tych właściwości w przypadku rozproszonych zdalnych menedżerów kolejek.

| Właściwość | Znaczenie | Klucz sekcji |
|--------------------------------------|--|-------------------|
| *Maksymalna liczba kanałów | Należy podać maksymalną liczbę kanałów (od 1 do 9999), które mogą być kanałami bieżącymi (w tym kanały połączenia serwera z podłączonymi klientami).  W systemie z/OS wartość ta musi zawierać się w przedziale od 1 do 9999, a wartością domyślną jest 200. Dla wszystkich innych platform wartość ta musi zawierać się w przedziale od 1 do 65 535, a wartością domyślną jest 100. W systemie produkcyjnym można użyć na przykład wartości 1000. Jeśli wartość tej właściwości zostanie zmniejszona, a liczba bieżących kanałów będzie większa niż nowy limit, dodatkowe kanały będą kontynuowały działanie aż do zatrzymania. | MaxChannels |
| *Maksymalna liczba aktywnych kanałów | Podaj maksymalną liczbę kanałów, które mogą być aktywne w danym momencie. Wartością domyślną jest wartość podana dla właściwości MaxChannels.  W systemie z/OS wartość ta musi zawierać się w przedziale od 1 do 9999. Dla wszystkich innych platform wartość ta musi należeć do zakresu od 1 do 65535. | MaxActiveChannels |
| *Maksymalna liczba inicjatorów | Należy wpisać maksymalną dopuszczalną liczbę inicjatorów. Wartość domyślna i maksymalna wynosi 3. | MaxInitiators |
| *Typ połączenia MQI | Należy wybrać typ połączenia do użycia przez kanały w celu nawiązywania połączenia z aplikacjami. Aby nawiązać połączenie standardowe, kliknij opcję STANDARD ; aby nawiązać połączenie bez użycia procesu agenta, kliknij opcję FASTPATH . | MQBindType |

| Właściwość | Znaczenie | Klucz sekcji |
|------------------------------------|--|---------------------|
| *Dołącz nowego agenta MCA | <p>Ta właściwość określa, czy osierocona instancja MCA zostanie dołączona (zrestartowana) w wyniku wykrycia żądania nowego kanału danych przychodzących zgodnego z wartością właściwości Adopt new MCA check.</p> <p>Aby adoptować wszystkie typy kanałów, wpisz ALL. Jeśli nie można bezpiecznie zakończyć działania kanału FASTPATH, działanie tego kanału nie zostanie zakończone, a przejęcie się nie powiedzie.</p> <p>Jeśli nie chcesz, aby osierococone kanały były adoptowane, wpisz No.</p> | AdoptNewMCA Type |
| *Sprawdzenie dołączenia nowego MCA | <p>Za pomocą tej właściwości można określić, które elementy mają zostać sprawdzone w celu określenia, czy agent MCA ma zostać dołączony w wyniku wykrycia nowego kanału danych przychodzących o nazwie takiej samej, jak nazwa aktywnego MCA. Należy wpisać co najmniej jedną z następujących wartości, rozdzielając je przecinkami:</p> <ul style="list-style-type: none"> • Aby sprawdzić nazwę menedżera kolejek i adres sieciowy w celu uniknięcia przypadkowego zamknięcia kanałów, wpisz komendę ALL • Aby sprawdzić adres sieciowy, wpisz ADDRESS • Aby sprawdzić nazwę menedżera kolejek, wpisz komendę NAME • Aby sprawdzić identyfikator użytkownika, którego menedżer kolejek używa podczas działania, wpisz wartość QM. • Aby nie sprawdzać, należy wpisać NONE | AdoptNewMCA Check |
| *Limit czasu dołączenia nowego MCA | Należy wprowadzić liczbę sekund (z zakresu od 1 do 3600) oczekiwania przez nowy proces na zakończenie starego procesu. Wartość domyślna to 60. | AdoptNewMCA Timeout |
| *Długość potoku | Aby zezwolić agentowi MCA na przesyłanie komunikatów za pomocą wielu wątków, należy wpisać liczbę współbieżnych wątków do użycia przez kanał. Wartością domyślną jest 1. Jeśli zostanie podana wartość większa od 1, jest ona traktowana jako 2. Należy upewnić się, że menedżer kolejek został skonfigurowany na obu końcach kanału, tak aby długość potoku była większa niż 1. Potoki są skuteczne tylko dla kanałów TCP/IP. | PipeLineLength |

Właściwości kanału dla systemu z/OS

W przypadku systemu z/OS właściwości kanału nie są właściwościami konfiguracyjnymi, tylko zwykłymi właściwościami menedżera kolejek, jak wszystkie pozostałe właściwości znajdujące się w oknie dialogowym właściwości menedżera kolejek systemu z/OS.

| Właściwość | Znaczenie | Parametr MQSC |
|----------------|---|---------------|
| Aktywne kanały | Należy wpisać maksymalną liczbę kanałów (z zakresu od 1 do 9999), które mogą być aktywne w danym momencie. Wartość domyślna to 200. Wartość nie może być większa niż wartość właściwości MAXCHL definiującej maksymalną liczbę dozwolonych kanałów. | ACTCHL |

| Właściwość | Znaczenie | Parametr MQSC |
|--|--|---------------|
| Adaptory inicjatora kanału | Należy określić liczbę podzadań adaptera (z zakresu od 0 do 9999) używanych w przetwarzaniu wywołań produktu IBM MQ. Stosunek liczby adapterów do programów rozsyłających powinien wynosić około 8 do 5. Jeśli jednak istnieje tylko niewielka liczba kanałów, nie trzeba zmniejszać wartości tego parametru z wartości domyślnej. Proponowane ustawienia: 8 (wartość domyślna) dla systemu testowego, 20 dla systemu produkcyjnego. Określenie wartości wynoszącej 20 adapterów powoduje zwiększenie paralelizmu wywołań produktu IBM MQ. Jest to istotne w przypadku komunikatów trwałych. W przypadku komunikatów nietrwałych lepiej określić mniejszą liczbę adapterów. | CHIADAPS |
| Sprawdzenie dołączenia nowego MCA | Za pomocą tej właściwości można określić, które elementy mają zostać sprawdzone w celu określenia, czy agent MCA ma zostać dołączony w wyniku wykrycia nowego kanału danych przychodzących o nazwie takiej samej, jak nazwa aktywnego MCA. Należy wprowadzić co najmniej jedną z następujących wartości, oddzielając je przecinkami. Aby sprawdzić nazwę menedżera kolejek oraz adres sieciowy w celu uniknięcia nieuważnego zamknięcia kanałów, należy kliknąć opcję WSZYSTKIE . Aby sprawdzić adres sieciowy, należy kliknąć opcję Adres sieciowy . Aby sprawdzić nazwę menedżera kolejek, należy kliknąć opcję Nazwa menedżera kolejek . Aby nie dokonywać sprawdzania, należy kliknąć opcję BRAK . | ADOPTCHK |
| Typ dołączenia nowego MCA | Właściwość ta określa, czy opuszczona instancja MCA określonego typu kanału powinna być automatycznie restartowana w przypadku wykrycia nowego żądania kanału danych przychodzących zgodnego z parametrami sprawdzenia dołączenia nowego MCA. Ta właściwość jest tylko do odczytu. | ADOPTTYPE |
| Programy rozsyłające inicjatora kanału | Należy podać liczbę (z zakresu od 1 do 9999) programów rozsyłających do użycia dla inicjatora kanału. Wskazówka: Należy zezwolić na jeden program rozsyłający dla 50 bieżących kanałów. Jeśli jednak istnieje niewielka liczba kanałów, należy użyć wartości domyślnej 5. Jeśli używany jest protokół TCP/IP, maksymalna liczba programów rozsyłających używanych przez protokół TCP/IP wynosi 100, nawet jeśli dla tej właściwości zostanie podana duża wartość. W przypadku systemów produkcyjnych zalecane jest określenie wartości 20 w celu obsługi do 1000 aktywnych kanałów. Aby zastosować zmiany tej właściwości, należy zrestartować inicjator kanału. | CHDISPS |
| Zarejestruj przy użyciu WLM | Ten parametr nie jest już używany. Musi być ustawiona na wartość No . | DNSWLM |
| Zegar nasłuchiwania | Należy określić przedział czasu (w sekundach, z zakresu od 5 do 9999) między podejmowanymi przez produkt IBM MQ próbami zrestartowania procesu nasłuchiwania po awarii komunikacji APPC lub TCP/IP. Po zrestartowaniu nasłuchiwania TCP/IP używany port i adres IP jest taki sam, jak podczas pierwszego uruchomienia. Wprowadzone zmiany dotyczące tej właściwości będą miały wpływ na nasłuchiwanie, które zostaną uruchomione w przyszłości. Zmiany tej właściwości nie mają wpływu na już uruchomione nasłuchiwanie. | LSTRTMR |

| Właściwość | Znaczenie | Parametr MQSC |
|-------------------------|---|---------------|
| Kanały używające LU6.2 | Należy podać maksymalną liczbę bieżących kanałów lub podłączonych klientów, dla których używany jest protokół transmisji LU 6.2. Należy wpisać wartość z przedziału od 0 do 9999. W przypadku wpisania wartości 0 protokół transmisji LU 6.2 nie będzie używany. Wartość nie może być większa niż wartość właściwości MAXCHL definiującej maksymalną liczbę dozwolonych kanałów. | LU62CHL |
| Maksimum kanałów | Należy wpisać maksymalną liczbę kanałów (z zakresu od 0 do 9999), które mogą być kanałami bieżącymi (włączając kanały połączenia serwera z połączonymi klientami). Wartość domyślna to 200. W systemie produkcyjnym można użyć na przykład wartości 1000. Jeśli wartość tej właściwości zostanie zmniejszona, a liczba bieżących kanałów będzie większa niż nowy limit, dodatkowe kanały będą kontynuowały działanie aż do zatrzymania. Wartości właściwości ACTCHL, LU62CHL i TCPCHL nie mogą przekraczać maksymalnej liczby kanałów. | MAXCHL |
| Adres najniższego portu | Należy podać najniższy numer portu z zakresu od 0 do 65535, który ma być używany podczas łączenia kanałów wychodzących. Jeśli używane są wszystkie numery portów z zakresu określonego za pomocą właściwości <code>Lowest port address</code> i <code>Highest port address</code> , kanał wychodzący zostanie dołączony do dowolnego dostępnego numeru portu. Wartość domyślna to 0, co oznacza, że wszystkie kanały wychodzące zostaną dołączone do dowolnych numerów portów. Zmiany opisywanej właściwości mają zastosowanie w przypadku kolejno uruchamianych kanałów. W przypadku już uruchomionych kanałów dokonywane we właściwości zmiany nie mogą zostać zastosowane. | OPORTMIN |
| Adres najwyższego portu | Należy podać najwyższy numer portu z zakresu od 0 do 65535, który ma być używany podczas łączenia kanałów wychodzących. Jeśli używane są wszystkie numery portów z zakresu określonego za pomocą właściwości <code>Lowest port address</code> i <code>Highest port address</code> , kanał wychodzący zostanie dołączony do dowolnego dostępnego numeru portu. Wartość domyślna to 0, co oznacza, że wszystkie kanały wychodzące zostaną dołączone do dowolnych numerów portów. Zmiany opisywanej właściwości mają zastosowanie w przypadku kolejno uruchamianych kanałów. W przypadku już uruchomionych kanałów dokonywane we właściwości zmiany nie mogą zostać zastosowane. | OPORTMAX |
| Limit czasu odbierania | Należy w przybliżeniu określić, ile czasu (z uwzględnieniem pulsów) kanał TCP/IP oczekuje na odebranie danych od partnera, zanim nastąpi powrót do stanu nieaktywnego. Właściwość ta ma zastosowanie jedynie do kanałów komunikatów, a nie ma zastosowania w przypadku kanałów MQI. Więcej informacji na ten temat zawiera także właściwość <code>Receive timeout type</code> . | RCVTIME |

| Właściwość | Znaczenie | Parametr MQSC |
|----------------------------------|---|---------------|
| Typ limitu czasu odbierania | Za pomocą tej właściwości można określić sposób interpretacji właściwości Receive timeout. Aby określić, że wartość właściwości Receive timeout stanowi wielokrotność stosowaną dla wynegocjowanej wartości właściwości Heartbeat interval, dzięki czemu można określić czas oczekiwania przez kanał, należy ustawić właściwość Receive timeout type na wartość Wielokrotne , a następnie ustawić właściwość Receive timeout na wartość równą zero lub wartość z zakresu od 2 do 99 (jeśli określona zostanie wartość zero, limit czasu oczekiwania przez kanał na odebranie danych od partnera nie zostanie osiągnięty). Aby określić, że wartość właściwości Receive timeout będzie stanowił liczbę sekund dodanych do wynegocjowanej wartości Heartbeat interval, dzięki czemu można określić czas oczekiwania przez kanał, należy ustawić właściwość Receive timeout type na Dodaj , a następnie dla właściwości Receive timeout ustawić wartość z zakresu od 1 do 999999. Aby określić, że wartość właściwości Receive timeout stanowi liczbę sekund oczekiwania przez kanał, należy ustawić wartość właściwości Receive timeout type na Równy , a następnie podać wartość Receive timeout z zakresu od zera do 999999 (jeśli podana zostanie wartość zero, limit czasu oczekiwania przez kanał na odebranie danych od partnera nie zostanie osiągnięty). | RCVTTYPE |
| Minimalny limit czasu odbierania | Należy określić minimalny czas oczekiwania przez kanał TCP/IP na odebranie danych (wyrażona w sekundach wartość z przedziału od 0 do 999999), po którym ma nastąpić powrót do stanu nieaktywnego. Właściwość ta ma zastosowanie jedynie w przypadku kanałów komunikatów, a nie ma zastosowania w przypadku kanałów MQI. Jeśli za pomocą właściwości Receive timeout type określono, że czas oczekiwania przez kanał TCP/IP zależy od wynegocjowanej wartości atrybutu Heartbeat interval kanału, a wartość wyniku jest mniejsza niż wartość opisywanego atrybutu, użyta zostanie wartość atrybutu. | RCVTMIN |
| Kanały używające TCP | Należy wpisać maksymalną liczbę bieżących kanałów lub podłączonych klientów, dla których używany jest protokół transmisji TCP/IP. Należy wpisać wartość z zakresu od 0 do 9999 (mimo że TCP/IP może nie obsługiwać 9999 kanałów). Jeśli wpisana zostanie wartość 0, protokół transmisji TCP/IP nie będzie używany. Wartość nie może być większa niż wartość właściwości MAXCHL definiującej maksymalną liczbę dozwolonych kanałów. | TCPCHL |
| Sprawdzanie połączenia TCP | Należy określić, czy narzędzie sprawdzania połączenia ma być używane do sprawdzania dostępności drugiego końca połączenia. Jeśli drugi koniec połączenia nie jest dostępny, kanał zostanie zamknięty. Aby określić, że narzędzie sprawdzania połączenia nie będzie używane, kliknij opcję Nie . Aby określić, że narzędzie sprawdzania połączenia będzie używane zgodnie ze specyfikacją w zestawie danych konfiguracyjnych profilu TCP, kliknij opcję Tak (interwał jest określany we właściwości Keepalive Interval na stronie Rozszerzone okna dialogowego Właściwości kanału). | TCPKEEP |

| Właściwość | Znaczenie | Parametr MQSC |
|---|---|---------------|
| Typ stosu TCP | Aby określić, że dla inicjatora kanału będzie używana jedynie przestrzeń adresowa TCP/IP określona za pomocą właściwości TCP name, kliknij opcję Pojedyncza ; aby określić, że dla inicjatora kanału będzie używanych wiele przestrzeni adresowych TCP/IP, a domyślną wartością będzie wartość właściwości TCP name, kliknij opcję Wiele . | TCPSTACK |
| Autostart śledzenia inicjatora kanału | Aby określić, że śledzenie inicjatora kanału jest uruchamiane automatycznie, kliknij opcję Tak . Aby określić, że śledzenie inicjatora kanału nie zostanie uruchomione automatycznie, kliknij opcję Nie . Zmiany tego parametru mają zastosowanie po zrestartowaniu inicjatora kanału. Śledzenie inicjatora kanału można uruchomić lub zatrzymać (bez konieczności restartowania inicjatora kanału) za pomocą okna dialogowego Śledzenia po uruchomieniu inicjatora kanału. Aby otworzyć okno dialogowe Śledzenie, w widoku Nawigator należy kliknąć prawym przyciskiem myszy opcję IBM MQ , a następnie kliknąć opcję Śledzenie . | TRAXSTR |
| Wielkość tabeli śledzenia inicjatora kanału | Podaj wielkość (w megabajtach), od 2 do 2048, przestrzeni danych śledzenia inicjatora kanału. Uwaga: zmiany dokonane dla tej właściwości zostają zastosowane natychmiast; następuje utrata całej zawartości tabeli śledzenia. W przypadku korzystania z dużych obszarów danych systemu z/OS należy się upewnić, że w systemie jest dostępna wystarczająca ilość pomocniczej pamięci masowej do obsługi pokrewnych działań stronicowania systemu z/OS. Może także być konieczne zwiększenie wielkości zestawów danych SYS1.DUMP. | TRAXTBL |
| Nazwa grupy DNS | Ten parametr nie jest już używany. | DNSGROUP |
| Nazwa grupy LU | Należy wpisać ogólną nazwę LU do użycia w nastłuchiwaniu LU 6.2 obsługującym transmisje danych przychodzących w grupie współużytkującej kolejkę. Maksymalna długość tego parametru to osiem znaków. Jeśli nazwa jest wartością pustą, nastłuchiwanie nie może zostać użyte. Wprowadzone zmiany dotyczące tej właściwości będą miały wpływ na nastłuchiwania, które zostaną uruchomione w przyszłości. Zmiany tej właściwości nie mają wpływu na już uruchomione nastłuchiwania. | LUGROUP |
| Nazwa LU | Należy wpisać nazwę LU, która ma być używana w przypadku transmisji danych przychodzących LU 6.2. Tę nazwę należy ustawić na taką samą jak nazwa LU, która ma być używana przez nastłuchiwanie w przypadku transmisji danych przychodzących. Maksymalna długość tego parametru to osiem znaków. Jeśli nazwa jest wartością pustą, użyta powinna być domyślna nazwa LU komunikacji APPC/MVS. Wartość ta jest zmienną, zatem w przypadku korzystania z transmisji LU 6.2 należy zawsze ustawiać wartość właściwości LU name. | LUNAME |
| Przyrostek nazwy podzbioru LU6.2 | Należy wpisać przyrostek podzbioru APPCPM biblioteki SYS1.PARMLIB. Przyrostek wyznacza LUADD do inicjatora kanału. | |



| Właściwość | Znaczenie | Parametr MQSC |
|-----------------------------------|--|---------------|
| Nazwa TCP | Podaj nazwę jedyne lub domyślnego systemu TCP/IP do użycia, w zależności od wartości właściwości TCP stack type. Jest to nazwa stosu usług systemowych z/OS UNIX dla protokołu TCP/IP, określona w parametrze SUBFILESYSTYPE NAME w podzbiorze BPXPRMxx systemu SYS1.PARMLIB. Wartość domyślna to TCPIP. Maksymalna długość tego parametru to osiem znaków. Zmiany tego parametru mają zastosowanie po zrestartowaniu inicjatora kanału. | TCPNAME |
| Parametr usługi inicjatora kanału | Ten parametr jest zastrzeżony do użycia przez firmę IBM. | CHISERVP |

TCP (wersja wieloplatformowa)



W poniższej tabeli podana została lista właściwości, które można ustawić na stronie **TCP** okna dialogowego Właściwości menedżera kolejek. Jeśli komunikacja menedżera kolejek z pozostałymi menedżerami kolejek odbywa się za pomocą protokołu transportowego TCP/IP, należy dokonać edycji właściwości na stronie **TCP**. Właściwości znajdujące się na stronie **TCP** odnoszą się do sekcji w plikach konfiguracyjnych.

| Właściwość | Znaczenie | Klucz sekcji |
|-----------------------------|---|--------------|
| *Port TCP | Należy wpisać numer portu dla sesji TCP/IP. Wartość domyślna to 1414. Ustawienia portu TCP określa sekcja „TCP port” w pliku qm.ini menedżera kolejek. Parametr ten służy do sterowania dwoma następującymi elementami: 1. Kanał z parametrem CONNAME, który nie określa numeru portu, używa tego numeru portu. 2. Komenda: <code>runmq1sr -t tcp -m YOUR_QM_NAME</code> używa tego numeru portu, gdzie <code>NAZWA_MENEDŻERA_KOLEJEK</code> jest nazwą menedżera kolejek. | Port |
| *Biblioteka TCP 1 | Należy wpisać nazwę biblioteki DLL gniazda TCP/IP. Nazwa domyślna to WSOCK32. | Library1 |
| *Biblioteka TCP 2 | Jeśli istnieją dwa gniazda TCP/IP, należy wpisać nazwę biblioteki DLL drugiego gniazda TCP/IP. Jeśli istnieje tylko jedno gniazdo TCP/IP, należy wpisać tę samą nazwę, co we właściwości TCP library 1. Nazwa domyślna to WSOCK32. | Library2 |
| *Sprawdzanie połączenia TCP | Dla protokołu TCP można okresowo sprawdzać dostępność drugiego końca połączenia. Jeśli drugi koniec połączenia przestanie być dostępny, połączenie zostanie zamknięte. Aby skonfigurować protokół TCP w celu przeprowadzenia tych operacji sprawdzania, kliknij przycisk TAK . Aby zapobiec wykonywaniu tych operacji sprawdzania przez protokół TCP, kliknij opcję NIE . Wartość domyślna to: TAK. | KeepAlive |

| Właściwość | Znaczenie | Klucz sekcji |
|-----------------------------|---|-----------------|
| *Dziennik nastuchiwania TCP | Należy wpisać maksymalną liczbę wyjątkowych żądań połączeń. Wartością domyślną jest -1, co oznacza wartość domyślną odpowiednią dla danego systemu operacyjnego.   Wartość domyślna wynosi 100 w systemach Windows i Linux (platformy x86 i x86-64). | ListenerBackLog |

LU6.2 (wersja wieloplatformowa)



W poniższej tabeli podana została lista właściwości, które można ustawić na stronie **LU6.2** okna dialogowego Właściwości menedżera kolejek. Jeśli komunikacja menedżera kolejek z pozostałymi menedżerami kolejek odbywa się za pomocą protokołu transportowego LU 6.2, należy dokonać edycji właściwości na stronie **LU6.2**. Właściwości na stronie **LU6.2** odnoszą się do sekcji w plikach konfiguracyjnych.

| Właściwość | Znaczenie | Klucz sekcji |
|---------------------|--|--------------|
| *Nazwa TP LU6.2 | Należy wpisać nazwę TP w celu uruchomienia w miejscu zdalnym. | TPName |
| *Biblioteka LU6.2 1 | Należy wpisać nazwę biblioteki DLL komunikacji APPC. Wartość domyślna to WCPIC32. | Library1 |
| *Biblioteka LU6.2 2 | Jeśli istnieją dwie komunikacje APPC, podaj nazwę drugiej biblioteki DLL APPC. Jeśli istnieje tylko jedna komunikacja APPC, wpisz tę samą nazwę, co we właściwości LU6.2 library 1. Wartość domyślna to WCPIC32. | Library2 |
| *Lokalna LU LU6.2 | Należy wpisać nazwę jednostki logicznej do użycia w systemach lokalnych. | LocalLU |

NetBIOS (wersja wieloplatformowa)



W poniższej tabeli podana została lista właściwości, które można ustawić na stronie **NetBIOS** okna dialogowego Właściwości menedżera kolejek. Jeśli komunikacja menedżera kolejek z pozostałymi menedżerami kolejek odbywa się za pomocą protokołu transportowego NetBIOS, należy dokonać edycji właściwości na stronie **NetBIOS**. Właściwości na stronie **NetBIOS** odnoszą się do sekcji w plikach konfiguracyjnych.

| Właściwość | Znaczenie | Klucz sekcji |
|-------------------------|--|--------------|
| *Nazwa lokalna NetBIOS | Należy wpisać nazwę, za pomocą której komputer będzie rozpoznawany w sieci lokalnej (LAN). | LocalName |
| *Liczba sesji NetBIOS | Należy wpisać liczbę sesji do przydzielenia. Wartość domyślna to 1. | NumSession |
| *Liczba nazw NetBIOS | Należy wpisać liczbę nazw do przydzielenia. Wartość domyślna to 1. | NumNames |
| *Numer adaptera NetBIOS | Należy wpisać numer adaptera LAN, który ma być używany. Wartość domyślna to 0. | AdapterNum |
| *Liczba komend NetBIOS | Należy wpisać liczbę komend do przydzielenia. Wartość domyślna to 1. | NumCommands |

| Właściwość | Znaczenie | Klucz sekcji |
|-----------------------|---|--------------|
| *Biblioteka NetBIOS 1 | Należy wpisać nazwę biblioteki DLL NetBIOS. Wartość domyślna to NETAPI32. | Library1 |

SPX (wersja wieloplatformowa)



W poniższej tabeli podana została lista właściwości, które można ustawić na stronie **SPX** okna dialogowego Właściwości menedżera kolejek. Jeśli komunikacja menedżera kolejek z pozostałymi menedżerami kolejek odbywa się za pomocą protokołu transportowego SPX, należy dokonać edycji właściwości na stronie **SPX**. Właściwości na stronie **SPX** odnoszą się do sekcji w plikach konfiguracyjnych.

| Właściwość | Znaczenie | Klucz sekcji |
|-----------------------------|--|--------------|
| *Gniazdo SPX | Należy wpisać numer gniazda SPX jako wartość szesnastkową. Wartość domyślna to SE86. | Gniazdo |
| *Biblioteka SPX 1 | Należy wpisać nazwę biblioteki DLL SPX. Nazwa domyślna to WSOCK32. | Library1 |
| *Biblioteka SPX 2 | Jeśli istnieje drugi protokół SPX, wpisz nazwę drugiej biblioteki DLL SPX; jeśli istnieje tylko jeden protokół SPX, wpisz tę samą nazwę, co we właściwości SPX <code>library 1</code> . Wartością domyślną jest WSOCK32. | Library2 |
| *Sprawdzanie połączenia SPX | Dla protokołu SPX można okresowo sprawdzać dostępność drugiego końca połączenia. Jeśli drugi koniec połączenia przestanie być dostępny, połączenie zostanie zamknięte. Aby skonfigurować SPX w celu przeprowadzenia tych operacji sprawdzania, kliknij przycisk TAK . Aby zapobiec wykonaniu tych operacji sprawdzania przez SPX, kliknij przycisk NIE . Wartość domyślna to: TAK. | KeepAlive |
| *Numer karty SPX | Należy wpisać numer adaptera LAN, który ma być używany. Wartość domyślna to 0. | BoardNum |

Publikowanie/subskrypcja

W poniższej tabeli podana została lista właściwości, które można ustawić na stronie **Publikowanie/subskrypcja** okna dialogowego Właściwości menedżera kolejek. Strona **Publikowanie/subskrypcja** zastępuje aplikację **cfmqbrk** dostarczaną z wcześniejszymi wersjami produktu IBM MQ. Aby skonfigurować menedżera kolejek w celu przesyłania komunikatów publikowania/subskrypcji, dokonaj edycji właściwości na stronie **Publikowanie/subskrypcja**. Właściwości znajdujące się na stronie **Publikowanie/subskrypcja** odnoszą się do sekcji w plikach konfiguracyjnych. Więcej informacji o poszczególnych sekcjach zawiera temat [Konfigurowanie usług i komponentów](#).

| Właściwość | Znaczenie | Parametr MQSC |
|---|--|---------------|
| Tryb publikowania/subskrypcji | <p>Tryb publikowania/subskrypcji umożliwia współistnienie z mechanizmami publikowania/subskrypcji z wcześniejszych wersji produktu. Dostępne są trzy opcje:</p> <p>Zgodność - jest włączony mechanizm publikowania/subskrypcji w wersji 7, ale jest wyłączony kolejkowy interfejs publikowania/subskrypcji. Oznacza to, że mechanizm publikowania/subskrybowania wersji 7 może współistnieć z istniejącymi mechanizmami publikowania/subskrybowania. Jest to wartość domyślna dla istniejących menedżerów kolejek.</p> <p>Włączone - jest włączony mechanizm publikowania/subskrypcji w wersji 7 i kolejkowy interfejs publikowania/subskrypcji. Jest to wartość domyślna dla nowo tworzonych menedżerów kolejek.</p> <p>Wyłączone - wszystkie funkcje publikowania/subskrypcji są wyłączone.</p> | PSMODE |
| Licznik ponowień komunikatu | <p>Służy do określania liczby prób połączenia kanału ze zdalnym menedżerem kolejek przed podjęciem decyzji, że komunikat nie może zostać dostarczony do kolejki zdalnej. Ta właściwość steruje działaniem agenta MCA wyłącznie w przypadku, gdy właściwość Nazwa wyjścia dla ponowień komunikatu jest pusta. Jeśli właściwość nazwy wyjścia dla ponowień komunikatu nie jest pusta, wartość właściwości Licznik ponowień komunikatu jest przesyłana do wyjścia do użycia przez to wyjście, ale liczba ponowień próby połączenia kanału jest sterowana przez wyjście, a nie przez właściwość Licznik ponowień komunikatu. Wartość maksymalna to 999999999, a wartość domyślna to 5.</p> | MRRTY |
| Punkt synchronizacji publikowania/subskrypcji | <p>Ta opcja określa, czy komunikaty będą przetwarzane w punkcie synchronizacji. Dostępne są dwie opcje:</p> <p>Jeśli trwały. Komunikat jest przetwarzany w punkcie synchronizacji, jeśli jest trwały. Jest to wartość domyślna.</p> <p>TAK. Wszystkie komunikaty są przetwarzane w punkcie synchronizacji.</p> | PSSYNCPT |
| Niedostarczony nietrwały komunikat wejściowy | <p>Ta właściwość określa działania, które mechanizm publikowania/subskrypcji powinien wykonać dla nietrwałych komunikatów wejściowych, które nie zostały dostarczone. Dostępne są dwie opcje:</p> <p>Odrzuć. Niedostarczony nietrwały komunikat jest odrzucany. Jest to wartość domyślna.</p> <p>Zachowaj. Niedostarczony nietrwały komunikat nie jest odrzucany. Mechanizm publikowania/subskrypcji będzie kontynuować próby przetworzenia komunikatu w odpowiednich odstępach czasu i nie będzie kontynuować przetwarzania następujących komunikatów.</p> | PSNPMSG |

| Właściwość | Znaczenie | Parametr MQSC |
|------------------------------------|--|---------------|
| Niedostarczona nietrwała odpowiedź | <p>Ta właściwość określa działania, które mechanizm publikowania/subskrypcji powinien wykonać dla nietrwałych odpowiedzi, które nie zostały dostarczone. Dostępne są cztery opcje:</p> <p>Odrzuć. Niedostarczona nietrwała odpowiedź jest odrzucana, jeśli nie można umieścić jej w kolejce odpowiedzi.</p> <p>Zachowaj. Niedostarczona nietrwała odpowiedź nie jest odrzucana ani umieszczana w kolejce niewysłanych wiadomości. Mechanizm publikowania/subskrypcji wycofa bieżącą operację i będzie ją ponawiać w odpowiednich odstępach czasu, jak również nie będzie kontynuować przetwarzania następnych komunikatów.</p> <p>Normalny. Nietrwałe odpowiedzi, których nie można umieścić w kolejce odpowiedzi, są umieszczane w kolejce niewysłanych wiadomości. Jeśli komunikatów nie można umieścić w kolejce niewysłanych wiadomości, zostają one odrzucone. Jest to wartość domyślna.</p> <p>Bezpieczny. Nietrwałe odpowiedzi, których nie można umieścić w kolejce odpowiedzi, są umieszczane w kolejce niewysłanych wiadomości. Jeśli odpowiedzi nie można wysłać ani umieścić w kolejce niewysłanych wiadomości, mechanizm publikowania/subskrypcji wycofa bieżącą operację i będzie ją ponawiać w odpowiednich odstępach czasu, jak również nie będzie kontynuować przetwarzania następnych komunikatów.</p> | PSNPRES |
| Czas istnienia drzewa | <p>Czas istnienia (w sekundach) tematów nieadministracyjnych. Kiedy w danym węźle nieadministracyjnym nie ma już żadnych aktywnych subskrypcji, ten parametr określa czas, przez jaki menedżer kolejek będzie oczekiwać przed usunięciem tego węzła.</p> <p>Tylko te tematy nieadministrowane, które są używane w ramach trwałej subskrypcji, przetrwają przetwarzanie wtórne menedżera kolejek. Należy określić wartość z zakresu od 0 do 604000. Wartość 0 oznacza, że tematy nieadministrowane nie są usuwane przez menedżer kolejek. Domyślna wartość początkowa menedżera kolejek to 1800.</p> | TREELIFE |
| Nadrzędne | <p>Nazwa nadrzędnego menedżera kolejek, z którym ma nawiązać połączenie lokalny menedżer kolejek jako jego element potomny w hierarchii. Jeśli to pole pozostanie puste, menedżer kolejek nie będzie miał nadrzędnego menedżera kolejek, a istniejący nadrzędny menedżer kolejek zostanie rozłączony.</p> <p>Zanim menedżer kolejek będzie mógł połączyć się z menedżerem kolejek jako jego element potomny w hierarchii, muszą istnieć kanały w obu kierunkach między nadrzędnym i potomnym menedżerem kolejek.</p> | PARENT |
| Ścieżka wyjścia publikowania | <p>Nazwa modułu zawierająca kod wyjścia publikowania. Maksymalna długość tego pola to 128 znaków. Wartością domyślną jest brak wyjścia publikowania.</p> | N/D |
| Funkcja wyjścia publikowania | <p>Nazwa punktu wejścia funkcji do modułu zawierającego kod wyjścia publikowania. Maksymalna długość tego pola to 128 znaków.</p> | N/D |

| Właściwość | Znaczenie | Parametr MQSC |
|--------------------------------|--|---------------|
| Dane wyjścia publikowania | Jeśli menedżer kolejek używa wyjścia publikowania, wywołuje wyjście, przekazując strukturę MQPSXP jako dane wejściowe. Dane określone przy użyciu tej właściwości są udostępniane w polu ExitData. Maksymalna długość tego pola to 128 znaków. Wartością domyślną są 32 puste znaki. | N/D |
| Klasy publikowania/subskrypcji | Określa, czy ten menedżer kolejek uczestniczy w grupowaniu publikowania/subskrypcji. Dostępne są dwie opcje: Włączone, co oznacza, że ten menedżer kolejek może uczestniczyć w grupowaniu publikowania/subskrypcji. Jest to wartość domyślna dla nowo tworzonych menedżerów kolejek. Wyłączone, co oznacza, że ten menedżer kolejek nie może uczestniczyć w grupowaniu publikowania/subskrypcji. | PSCLUS |

Archiwum (z/OS)



W poniższej tabeli znajduje się lista właściwości archiwizacji dziennika systemu menedżera kolejek lub parametrów wyświetlanych w tabeli **Pierwotne** w oknie dialogowym Archiwum menedżera kolejek. Wartości z tabeli **Początkowe** zostały zastosowane podczas uruchamiania, kiedy menedżer kolejek ładował moduł parametrów systemowych. W czasie działania menedżera kolejek niektóre parametry można tymczasowo zmienić lub przestonić. Nowe wartości są wyświetlane w tabeli **Ustawianie**. Parametry, które można przestonić, są oznaczone gwiazdką (*). Szczegółowe informacje na temat właściwości w tabeli **Rekord taśmy archiwum** można znaleźć w sekcji [Taśma archiwum](#).

Dla poszczególnych parametrów wyświetlana jest równoważna z komendą SET ARCHIVE właściwość MQSC. Więcej informacji o komendzie SET ARCHIVE zawiera sekcja [SET ARCHIVE](#).

| Właściwość | Znaczenie | Parametr MQSC |
|--------------------------|--|---------------|
| Typ parametru | Za pomocą tej właściwości określany jest typ informacji wyświetlanej w tabeli. W tabeli Początkowe wyświetlane są początkowe wartości zastosowane podczas uruchamiania, kiedy menedżer kolejek ładował moduł parametrów systemowych. W tabeli Zestaw wyświetlane są wartości, które zostały nadpisane ręcznie od momentu uruchomienia menedżera kolejek. | (Nie dotyczy) |
| *Jednostka przydzielenia | Podaj jednostki przydzielania przestrzeni podstawowej i dodatkowej: Cylindry , Ścieżki lub Bloki . Wartość domyślna to Bloki . | ALCUNIT |
| *Przedrostek archiwum 1 | Należy określić przedrostek nazwy pierwszego zestawu danych dziennika archiwalnego. Zapoznaj się z opisem właściwości <code>Time stamp format</code> w celu uzyskania informacji o konwencji nazewnictwa zestawów danych oraz o ograniczeniach długości przedrostka. Domyślnym przedrostkiem jest CSQARC1. | ARCPFX1 |
| *Przedrostek archiwum 2 | Należy określić przedrostek nazwy drugiego zestawu danych dziennika archiwalnego. Zapoznaj się z opisem właściwości <code>Time stamp format</code> w celu uzyskania informacji o konwencji nazewnictwa zestawów danych oraz o ograniczeniach długości przedrostka. Domyślnym przedrostkiem jest CSQARC2. | ARCPFX2 |

| Właściwość | Znaczenie | Parametr MQSC |
|--|--|---------------|
| *Okres przechowywania archiwum | Należy określić okres przechowywania (liczba dni z przedziału od 0 do 9999), który ma być używany podczas tworzenia zestawu danych dziennika archiwalnego. Wartość domyślna to 9999. | ARCRETN |
| *Kod routingu | Należy podać listę kodów trasy systemu z/OS dla komunikatów skierowanych do operatora i dotyczących zestawów danych dziennika archiwalnego. To pole jest ignorowane, jeśli wartością właściwości <code>Waiting for reply</code> jest <code>No</code> . Należy wpisać do 14 kodów trasy, z których każdy ma wartość od 1 do 16, rozdzielając je przecinkami. Należy podać co najmniej jeden kod. | ARCWRTC |
| *Oczekiwanie na odpowiedź | Należy określić, czy przed próbą podłączenia zestawu danych dziennika archiwalnego ma nastąpić wysłanie komunikatu do operatora i odebranie odpowiedzi. Pozostali użytkownicy produktu IBM MQ mogą być zmuszeni do oczekiwania na podłączenie zestawu danych, ale nie dotyczy ich oczekiwanie przez produkt IBM MQ na odpowiedź na komunikat. Jeśli urządzenie potrzebuje dużo czasu na podłączenie zestawów danych dziennika archiwalnego, na przykład w przypadku napędu taśm, należy kliknąć opcję Tak . Jeśli urządzenie nie wykazuje dużych opóźnień, na przykład w przypadku urządzenia DASD, należy kliknąć opcję Nie . | ARCWTOR |
| *Wielkość bloku | Należy podać wielkość bloku z przedziału od 4097 do 28672 (w zaokrągleniu do najbliższej wielokrotności liczby 4096) zestawu danych dziennika archiwalnego. Wielkość bloku musi być zgodna z typem urządzenia, który został podany we właściwości <code>Archive unit</code> 1. Parametr ten jest ignorowany w przypadku zestawów danych zarządzanych przy użyciu podsystemu zarządzania pamięcią masową (Storage Management Subsystem - SMS). | BLKSIZE |
| *Katalog | Należy określić, czy zestawy danych dziennika archiwalnego mają być wpisywane do podstawowego katalogu funkcji zintegrowanego wpisywania do katalogu (ICF). Jeśli zestawy danych dziennika archiwalnego mają być wpisywane do katalogu, kliknij opcję Tak . Jeśli zestawy danych dziennika archiwalnego nie mają być wpisywane do katalogu, kliknij opcję Nie . Wartością domyślną jest Nie . | CATALOG |
| *Zwarte | Należy określić, czy dane wpisywane do dzienników archiwum mają być zwarte. Ta opcja ma zastosowanie jedynie w przypadku urządzenia 3480 lub 3490 z ulepszonym zapisywaniem danych (IDRC). Włączenie tej opcji powoduje zapisywanie danych przez jednostkę sterującą taśmami z gęstością o wiele większą niż normalnie, umożliwiając zapisanie większej ilości danych na każdym woluminie. Aby zapisywać dane w sposób zwarty, należy kliknąć opcję Tak . Aby użyć urządzenia innego niż 3480 z opcją IDRC lub innego niż podstawowy model 3490, z wyjątkiem 3490E, należy kliknąć opcję Nie . | COMPACT |
| *Przydzielanie przestrzeni podstawowej | Przydziel przestrzeń podstawową dla zestawów danych DASD w jednostkach określonych za pomocą właściwości <code>Allocation units</code> . Wartość musi być z zakresu od 1 do 999. Pomoc dotyczącą określania wymaganej wartości można znaleźć w podręczniku <i>z/OS System Setup Guide</i> (Podręcznik konfiguracji systemu z/OS). | PRIQTY |

| Właściwość | Znaczenie | Parametr MQSC |
|---------------------------------------|---|---------------|
| *Przydzielenie przestrzeni dodatkowej | Przydziel przestrzeń dodatkową dla zestawów danych DASD w jednostkach określonych za pomocą właściwości Allocation units. Wartość musi być większa niż zero. | SECQTY |
| *Zabezpieczenie | Należy określić, czy podczas tworzenia zestawów danych dziennika archiwalnego mają być one zabezpieczane za pomocą oddzielnych profili zewnętrznego menedżera zabezpieczeń (ESM). Należy kliknąć opcję Tak , aby utworzyć odrębne profile zestawu danych po zakończeniu procesu przenoszenia dzienników. Jeśli dane są archiwizowane na taśmie, klasa TAPEVOL i ochrona ESM produktu IBM MQ muszą być aktywne, a ID użytkownika powiązanego z przestrzenią adresową menedżera kolejek produktu IBM MQ musi mieć uprawnienia do tworzenia takich profili. Jeśli profile nie będą tworzone, kliknij opcję Nie . | PROTECT |
| *Interwał wygaszania | Należy określić maksymalną liczbę sekund (z zakresu od 1 do 999) dla wygaszania dozwoloną w przypadku wprowadzenia komendy ARCHIVE LOG z określeniem parametru MODE(QUIESCE). | QUIESCE |
| *Format znacznika czasu | Należy określić, czy w nazwie zestawu danych dziennika archiwalnego ma się znajdować znacznik czas. Aby w nazwie włączyć ustawienia daty i godziny, kliknij opcję Tak lub opcję Rozszerzone , w zależności od żądanego formatu. Jeśli w nazwie nie ma być dołączany znacznik czasu, kliknij przycisk Nie . Więcej informacji na temat formatów zawiera sekcja SET ARCHIVE . | TSTAMP |
| *Jednostka archiwum 1 | Należy określić typ urządzenia lub nazwę jednostki urządzenia, za pomocą którego nastąpi zapisanie pierwszej kopii zestawu danych dziennika archiwalnego. | UNIT |
| *Jednostka archiwum 2 | Należy określić typ urządzenia lub nazwę jednostki urządzenia, za pomocą którego nastąpi zapisanie drugiej kopii zestawu danych dziennika archiwalnego. | UNIT2 |

Typ archiwum (z/OS)



W poniższej tabeli znajduje się lista właściwości taśmy archiwalnych używanych w rekordach taśmy archiwalnej menedżera kolejek. Lista rekordów taśmy archiwalnej znajduje się w tabeli **Archiwalne rekordy taśmowe** w oknie dialogowym Archiwum menedżera kolejek. Wartości tych nie można edytować.

| Parametr | Znaczenie |
|----------------------|--|
| Typ parametru | Za pomocą tej właściwości określany jest typ informacji wyświetlanej w tabeli. W tabeli Początkowe wyświetlane są początkowe wartości zastosowane podczas uruchamiania, kiedy menedżer kolejek ładował moduł parametrów systemowych. W tabeli Zestaw wyświetlane są wartości, które zostały nadpisane ręcznie od momentu uruchomienia menedżera kolejek. |
| Adres jednostki taśm | Fizyczny adres jednostki taśm przydzielonej do odczytywania dziennika archiwalnego. |

| Parametr | Znaczenie |
|-----------------------------------|---|
| Status jednostki taśm | Status jednostki taśm. Wartość Zajęta oznacza, że jednostka taśm jest zajęta przetwarzaniem zestawu danych dziennika archiwalnego; wartość Wcześniej montowana oznacza, że jednostka taśm jest aktywna i przydzielona do wcześniejszego zamontowania; wartość Dostępna oznacza, że jednostka taśm jest dostępna, nieaktywna i oczekuje na wyznaczenie zadania; wartość Nieznana oznacza, że status jednostki taśm nie jest znany. |
| Identyfikator korelacji dziennika | Identyfikator korelacji powiązany z użytkownikiem przetwarzanej taśmy. Wartość to jest pusta, jeśli brak jest bieżącego użytkownika. |
| Numer seryjny woluminu taśm | Numer seryjny woluminu podłączanej taśmy. |
| Nazwa zestawu danych | Nazwa zestawu danych znajdującego się na przetwarzanym woluminie taśm lub woluminie taśm, który był przetwarzany jako poprzedni. |

Monitorowanie statystyk (z/OS)



W poniższej tabeli znajduje się lista właściwości, które można ustawić na stronie **Monitorowanie statystyki** w oknie dialogowym Właściwości menedżera kolejek. Aby kolekcjonować dane statystyczne dotyczące aktywności menedżera kolejek, należy dokonać edycji właściwości na stronie **Monitorowanie statystyki**.

| Właściwość | Znaczenie | Parametr MQSC |
|--------------------|---|---------------|
| Statystyka kanałów | Za pomocą tej właściwości można włączyć kolekcjonowanie danych statystycznych dotyczących aktywności kanałów udostępnianych przez menedżer kolejek. Dane statystyczne są zapisane w SMF. Aby wyłączyć kolekcjonowanie danych statystycznych dla kanałów menedżera kolejek, dla których właściwość Channel statistics ustawiono na wartość Menedżer kolejek, należy kliknąć opcję Wyłączony . Aby wyłączyć gromadzenie danych statystycznych dla wszystkich kanałów menedżera kolejek niezależnie od ustawienia właściwości Statystyka kanałów, należy kliknąć opcję Brak . Aby włączyć kolekcjonowanie danych dla kanałów, które dla właściwości Statystyka kanałów mają ustawioną wartość Menedżer kolejek, oraz kolekcjonowanie danych dla kanałów połączenia z serwerem, należy kliknąć opcję Niski , Średni lub Wysoki . Więcej informacji na temat edytowania strony Statystyki właściwości kanału zawiera sekcja "Strona Statystyka" na stronie 438 . | STATCHL |

| Właściwość | Znaczenie | Parametr MQSC |
|---|---|---------------|
| Statystyka automatycznie definiowanych kanałów wysyłających klastry | Za pomocą tej właściwości można włączyć kolekcjonowanie danych statystycznych dotyczących aktywności automatycznie definiowanych kanałów nadawczych klastra. Dane statystyczne są zapisane w SMF. Aby dziedziczyć z wartości właściwości menedżera kolejek Channel statistics, należy kliknąć opcję Menedżer kolejek . Aby wyłączyć kolekcjonowanie danych dla automatycznie definiowanych kanałów nadawczych klastra w menedżerze kolejek, należy kliknąć opcję Brak . Aby kolekcjonować dane, należy kliknąć opcję Niski , Średni lub Wysoki . | STATACLS |

Monitorowanie rozliczania (z/OS)



W poniższej tabeli znajduje się lista właściwości, które można ustawić na stronie **Monitorowanie rozliczania** w oknie dialogowym Właściwości menedżera kolejek. Aby włączyć kolekcjonowanie danych o aktywności połączenia, należy dokonać edycji właściwości na stronie **Monitorowanie rozliczania**.

| Właściwość | Znaczenie | Parametr MQSC |
|---------------------|---|---------------|
| Rozliczanie kolejek | Za pomocą tej właściwości można włączyć kolekcjonowanie danych rozliczeniowych dotyczących aktywności połączeń kolejek udostępnianych przez menedżer kolejek. Aby włączyć kolekcjonowanie danych statystycznych dla kolejek menedżera kolejek, kliknij opcję Włącz . Aby wyłączyć kolekcjonowanie danych statystycznych dla kolejek menedżera kolejek, dla których właściwość Queue accounting ma wartość Queue Manager (patrz sekcja Właściwości kolejki), kliknij opcję Wyłącz . Aby wyłączyć kolekcjonowanie danych statystycznych dla wszystkich kolejek menedżera kolejek niezależnie od ustawienia właściwości Queue accounting kolejki, kliknij opcję Brak . | ACCTQ |



Dziennik (z/OS)



W poniższej tabeli znajduje się lista właściwości dziennika systemowego menedżera kolejek lub parametrów wyświetlanych w tabeli **Początkowe** w oknie dialogowym Dziennik menedżera kolejek. Wartości z tabeli **Początkowe** zostały zastosowane podczas uruchamiania, kiedy menedżer kolejek ładował moduł parametrów systemowych. W czasie działania menedżera kolejek niektóre parametry można tymczasowo zmienić lub przestonić. Nowe wartości są wyświetlane w tabeli **Ustawianie**. Parametry, które można przestonić, są oznaczone gwiazdką (*). Szczegółowe informacje na temat właściwości w tabeli **Rekord kopii dziennika** można znaleźć w sekcji [Kopia dziennika](#).

Dla poszczególnych parametrów wyświetlana jest równoważna z komendą SET LOG właściwość MQSC. Więcej informacji o komendzie SET LOG zawiera sekcja [SET LOG](#).



| Parametr | Znaczenie | Parametr MQSC |
|---------------------------------------|---|---------------|
| Typ parametru | Za pomocą tej właściwości określany jest typ informacji wyświetlanej w tabeli. W tabeli Początkowe wyświetlane są początkowe wartości zastosowane podczas uruchamiania, kiedy menedżer kolejek ładował moduł parametrów systemowych. W tabeli Zestaw wyświetlane są wartości, które zostały nadpisane ręcznie od momentu uruchomienia menedżera kolejek. | (Nie dotyczy) |
| *Interwał zwolnienia | Podaj czas, w minutach, pozostawiania bez użycia przydzielonej jednostki taśm odczytu archiwum, zanim zostanie ona zwolniona. Wartość może być z zakresu od zera do 1440. W przypadku wartości zero jednostka taśm zostanie zwolniona natychmiast; w przypadku wartości 1440 jednostka taśm nie zostanie zwolniona. | DEALLCT |
| *Kompresja dziennika | Służy do określania techniki kompresji danych dziennika na potrzeby rejestrowania komunikatów trwałych. BRAK oznacza, że kompresja dziennika nie jest włączona. Jest to wartość domyślna. RLE oznacza, że włączona jest kompresja dziennika przy użyciu kodowania grupowego. ANY oznacza, że włączona jest dowolna metoda kompresji obsługiwana przez menedżer kolejek. W produkcie IBM WebSphere MQ 7.0.1 i nowszych jedynym algorytmem kompresji dostępnym dla wartości ANY jest RLE . | COMPLOG |
| *Maksymalna liczba archiwów dziennika | Należy określić maksymalną liczbę woluminów dzienników archiwalnych, jaka może zostać zapisana w zestawie BSDS. | MAXARCH |
| *Maksymalna liczba jednostek taśm | Należy określić maksymalną liczbę jednostek taśm, które mogą zostać przydzielone do odczytywania woluminów taśm dziennika archiwalnego. Powoduje to nadpisanie wartości właściwości MAXRTU ustawionej za pomocą CSQ6LOGP w archiwalnych parametrach systemowych. W połączeniu z właściwością Deallocation interval umożliwia to produktowi IBM MQ optymalizowanie odczytywania archiwalnych dzienników z napędów taśm. | MAXRTU |
| Wielkość buforu wejściowego | Umożliwia określenie wielkości pamięci masowej buforu wejściowego dla zestawów danych dziennika aktywnego oraz dziennika archiwalnego. | INBUFF |
| Wielkość buforu wyjściowego | Służy do określania wielkości pamięci buforu wyjściowego dla zestawów danych dziennika aktywnego oraz archiwalnego. | OUTBUFF |
| *Liczba buforów wyjściowych | Służy do określenia liczby buforów wyjściowych, które mają zostać zapełnione, zanim zostaną zapisane w zestawach danych dziennika archiwalnego. | WRTHRS |
| Archiwum dziennika | Służy do określenia, czy archiwizacja została włączona. Wartość Tak oznacza, że archiwizacja jest włączona; wartość Nie oznacza, że archiwizacja jest wyłączona. | OFFLOAD |
| Używane podwójne rejestrowanie | Służy do określenia, czy używane jest podwójne rejestrowanie. Wartość Tak oznacza, że używane jest podwójne rejestrowanie; wartość Nie oznacza, że podwójne rejestrowanie nie jest używane. | TWOACTV |

| Parametr | Znaczenie | Parametr MQSC |
|---|---|---------------|
| Używane podwójne rejestrowanie archiwalne | Służy do określenia, czy używane jest podwójne rejestrowanie archiwalne. Wartość Tak oznacza, że używane jest podwójne rejestrowanie archiwum; wartość Nie oznacza, że podwójne rejestrowanie archiwum nie jest używane. | TWOARCH |
| Używane podwójne BSDS | Służy do określenia, czy używane jest podwójne BSDS. Wartość Tak oznacza, że używane jest podwójne BSDS; wartość Nie oznacza, że podwójne BSDS nie jest używane. | TWOBSDS |
|   Włączona funkcja zHyperWrite | Określa, czy zapisy w zestawach danych aktywnego dziennika korzystają z funkcji zHyperWrite, jeśli te zestawy danych obsługują funkcję zHyperWrite. Wartość Tak oznacza, że funkcja zHyperWrite jest używana. Wartość Nie oznacza, że funkcja zHyperWrite nie jest używana. | ZHYWRITE |

Kopia dziennika (z/OS)



W poniższej tabeli znajduje się lista właściwości kopii dziennika używanych w rekordach kopii dziennika menedżera kolejek. Lista rekordów kopii dziennika znajduje się w tabeli **Rekordy kopii dziennika** w oknie dialogowym Dziennik menedżera kolejek. Wartości tych nie można edytować.

| Parametr | Znaczenie |
|--|--|
| Numer kopii dziennika | Numer kopii. |
| Procent użycia dziennika | Procent użycia zestawu danych aktywnego dziennika. |
| Nazwa zestawu danych | Nazwa zestawu danych aktywnego dziennika. Jeśli kopia nie jest aktualnie aktywna, zwracana jest wartość pusta. |
|   Możliwa obsługa funkcji zHyperWrite | Określa, czy do zestawu danych dziennika można zapisywać dane za pomocą funkcji zHyperWrite. W tym celu należy włączyć menedżer kolejek dla funkcji zHyperWrite. |

Zabezpieczenia (z/OS)



W poniższej tabeli znajduje się lista właściwości lub parametrów bezpieczeństwa menedżera kolejek obowiązujących w całym systemie. Można zmienić dwie wartości, a parametry, które można zmienić, są oznaczone gwiazdką (*). Szczegółowe informacje na temat właściwości w tabeli **Przełącznik bezpieczeństwa** można znaleźć w sekcji [Przełącznik bezpieczeństwa](#).

Dla poszczególnych parametrów wyświetlana jest równoważna z komendą ALTER SECURITY właściwość MQSC. Więcej informacji o komendzie ALTER SECURITY zawiera sekcja [ALTER SECURITY](#).

| Parametr | Znaczenie | Parametr MQSC |
|---------------------------|--|---------------|
| *Limit czasu zabezpieczeń | Należy wpisać czas (w minutach) z przedziału od 0 do 10 080 (jeden tydzień), przez jaki w produkcie IBM MQ mają być przechowywane informacje o zabezpieczeniach dotyczące nieużywanego identyfikatora użytkownika i powiązanych zasobów. Jeśli wpisana zostanie wartość 0 z jednoczesnym określeniem innej niż zero wartości właściwości Interwał zabezpieczeń, wszystkie takie informacje o zabezpieczeniach będą usuwane przez menedżer kolejek z częstotliwością określoną za pomocą właściwości Interwał zabezpieczeń. | TIMEOUT |
| *Interwał zabezpieczeń | Należy wpisać odstęp czasu (w minutach) od 0 do 10080 (jeden tydzień) między sprawdzaniami ID użytkowników i powiązanych z nimi zasobami w celu określenia, czy upłynął limit czasu zabezpieczeń. Jeśli określona zostanie wartość 0, nie nastąpi przekroczenie limitu czasu dla użytkownika. | INTERVAL |

Przełącznik zabezpieczeń (z/OS)



W poniższej tabeli znajduje się lista właściwości przełącznika bezpieczeństwa używanych w komunikatach przełącznika bezpieczeństwa menedżera kolejek. Lista komunikatów przełącznika zabezpieczeń (jeden komunikat na przełącznik zabezpieczeń) znajduje się w tabeli **Przełącznik zabezpieczeń** w oknie dialogowym Bezpieczeństwo menedżera kolejek. Wartości tych nie można edytować.

| Parametr | Znaczenie |
|----------------------------|--|
| Przełącznik bezpieczeństwa | Nazwa przełącznika bezpieczeństwa. |
| Ustawienie zabezpieczeń | Służy do określania bieżącego ustawienia przełącznika bezpieczeństwa oraz pozwala określić, czy jest obecny profil powodujący zastosowanie bieżącego ustawienia. Na przykład może zaistnieć potrzeba wyłączenia przełącznika bezpieczeństwa w sytuacji, gdy nie można znaleźć odpowiedniego profilu. |
| Profil bezpieczeństwa | Nazwa profilu określającego bieżące ustawienie zabezpieczeń. |

System (z/OS)





W poniższej tabeli znajduje się lista właściwości systemowych menedżera kolejek lub parametrów wyświetlanych w tabeli **Początkowe** w oknie dialogowym System menedżera kolejek. Wartości z tabeli **Początkowe** zostały zastosowane podczas uruchamiania, kiedy menedżer kolejek ładował moduł parametrów systemowych. W czasie działania menedżera kolejek niektóre parametry można tymczasowo zmienić lub przestonić. Nowe wartości są wyświetlane w tabeli **Ustawianie**. Parametry, które można przestonić zostały oznaczone za pomocą gwiazdki (*).

Dla poszczególnych parametrów wyświetlana jest równoważna z komendą DISPLAY SYSTEM właściwość MQSC. Więcej informacji na temat komendy DISPLAY SYSTEM zawiera sekcja [DISPLAY SYSTEM](#).

| Parametr | Znaczenie | Parametr MQSC |
|--|---|---|
| Typ parametru | Za pomocą tej właściwości określany jest typ informacji wyświetlanej w tabeli. W tabeli Początkowe wyświetlane są początkowe wartości zastosowane podczas uruchamiania, kiedy menedżer kolejek ładował moduł parametrów systemowych. W tabeli Zestaw wyświetlane są wartości, które zostały nadpisane ręcznie od momentu uruchomienia menedżera kolejek. | (Nie dotyczy) |
| Wymiana połączenia | Określa, czy zadania wsadowe mogą być obecnie wymieniane podczas niektórych wywołań API produktu MQ. V9.1.2 W produkcie IBM MQ 9.0 ten parametr nie ma wpływu, ponieważ aplikacje są zawsze traktowane jako niewymienialne podczas wywołań funkcji API języka IBM MQ . Nie jest on już zwracany przez menedżery kolejek produktu IBM MQ 9.1 , ale został zachowany w produkcie IBM MQ Explorer w celu zachowania zgodności z produktem IBM MQ 8.0i wcześniejszymi menedżerami kolejek. | CONNSWAP |
| ID użytkownika komendy | Umożliwia określenie domyślnego ID użytkownika sprawdzania bezpieczeństwa komendy. | CMDUSER |
| *Wykluczone komunikaty operatora | Lista komunikatów, które nie będą zapisywane w żadnych dziennikach. | EXCLMSG |
| Interwał wyjścia | Służy do określenia czasu (w sekundach) wykonywania wyjść menedżera kolejek podczas poszczególnych wywołań. | EXITLIM |
| Zadania wyjścia | Służy do określenia, ile uruchomionych zadań serwera należy użyć w celu uruchomienia wyjść menedżera kolejek. | EXITTCB |
| *Liczba rekordów między punktami kontrolnymi | Należy podać liczbę rekordów dziennika (od 200 do 16 000 000) zapisywanych przez produkt IBM MQ między uruchomieniem kolejnych punktów kontrolnych. Produkt IBM MQ uruchamia nowy punkt kontrolny po zapisaniu określonej przez użytkownika liczby rekordów. | LOGLOAD |
| Nazwa grupy XCF | Służy do określenia nazwy grupy XCF, do której należy ta instancja produktu IBM MQ. | OTMACON = (grupa) |
| Nazwa podzbioru XCF | Służy do określenia nazwy podpliku XCF, do którego należy ta instancja produktu IBM MQ. | OTMACON = (podplik) |
| Nazwa wyjścia OTMA | Służy do określenia nazwy procedury zewnętrznej o docelowej rozdzielczości OTMA, która ma zostać uruchomiona przez system IMS. | OTMACON = (procedura zewnętrzna o docelowej rozdzielczości) |
| Interwał OTMA | Służy do określenia czasu (w sekundach), przez jaki identyfikator użytkownika z produktu IBM MQ jest uznawany za wcześniej zweryfikowany przez system IMS. | OTMACON = (wiek) |
| Przedrostek nazwy Tpipe OTMA | Umożliwia określenie przedrostka używanego w nazwach Tpipe. | OTMACON = (przedrostek Tpipe) |

| Parametr | Znaczenie | Parametr MQSC |
|---|---|---------------|
| Indeks odroczenia | Służy do określenia, czy zakończenie restartu menedżera kolejek następuje przed zbudowaniem wszystkich indeksów i czy budowanie indeksów w takiej sytuacji zostaje odroczone, czy też następuje oczekiwanie podczas restartu menedżera kolejek na zbudowanie wszystkich indeksów. Wartość Tak oznacza, że zakończenie restartu menedżera kolejek następuje przed zbudowaniem wszystkich indeksów; wartość Nie oznacza, że następuje oczekiwanie podczas restartu menedżera kolejek na zbudowanie wszystkich indeksów. | QINDXBLD |
| Identyfikator kodowanego zestawu znaków | Służy do określenia identyfikatora kodowanego zestawu znaków dla menedżera kolejek. | QMCCSID |
| Nazwa grupy współużytkownika kolejek | Umożliwia określenie nazwy grupy współużytkownika kolejek, do której należy menedżer kolejek. | (Nie dotyczy) |
| Nazwa grupy współużytkownika danych | Służy do określenia nazwy grupy współużytkownika danych Db2, z którą ma nawiązać połączenie menedżer kolejek. | (Nie dotyczy) |
| Nazwa Db2 | Służy do określenia nazwy podsystemu lub przyłącza grupy Db2, z którym ma nawiązać połączenie menedżer kolejek. | (Nie dotyczy) |
| Zadania dotyczące serwera Db2 | Służy do określenia liczby zadań serwera Db2, które mają być używane. | (Nie dotyczy) |
| Zadania BLOB Db2 | Służy do określenia liczby zadań serwera Db2, które mają być używane dla obiektów BLOB. | (Nie dotyczy) |
| Zapisz rekordy kontroli RACF | Służy do określania, czy rekordy kontroli RACF mają być zapisywane dla kontroli zabezpieczeń RESLEVEL wykonywanych podczas przetwarzania połączenia. Wartość Tak oznacza, że rekordy kontroli RACF są zapisywane. Wartość Nie oznacza, że rekordy kontroli RACF nie są zapisywane. | RESAUDIT |
| Kod trasy | Służy do określenia listy kodów tras systemu z/OS dla komunikatów, które nie są wysyłane jako bezpośrednia odpowiedź na wywołanie komendy MQSC. Na liście może znajdować się od 1 do 16 pozycji. | ROUTCDE |
| Wyślij dane rozliczeniowe do SMF | Służy do określenia, czy produkt IBM MQ wysyła dane rozliczeniowe do produktu SMF automatycznie podczas uruchamiania menedżera kolejek. Wartość Tak oznacza, że dane rozliczeniowe są wysyłane automatycznie; wartość Nie oznacza, że dane rozliczeniowe nie są wysyłane automatycznie. | SMFACCT |
| Wyślij dane statystyczne do SMF | Służy do określenia, czy produkt IBM MQ wysyła dane statystyczne do produktu SMF automatycznie podczas uruchamiania menedżera kolejek. Wartość Tak oznacza, że dane statystyczne są wysyłane automatycznie; wartość Nie oznacza, że dane statystyczne nie są wysyłane automatycznie. | SMFSTAT |

| Parametr | Znaczenie | Parametr MQSC |
|--------------------------------|--|--|
| *Interwał SMF | Służy do określania interwału (w minutach) w zakresie od 0 do 1440 między kolejnymi operacjami zbierania danych statystycznych. Jeśli określono wartość zero, zarówno dane statystyczne, jak i dane rozliczeniowe są kolekcjonowane podczas rozgłaszania kolekcjonowania danych SMF. Zmiany dokonane dla tego parametru są stosowane po upływie bieżącego interwału, chyba że wartość nowego interwału jest mniejsza niż pozostała część starego interwału, w której to sytuacji dane statystyczne są zbierane natychmiast, po czym zastosowany zostaje nowy interwał. | STATIME |
| Klasy śledzenia | Umożliwia określenie klas, dla których śledzenie jest uruchamiane automatycznie. | TRACSTR |
| *Wielkość tabeli śledzenia | Służy do określenia domyślnej wielkości (w 4-kilobajtowych blokach od 1 do 999) tabeli śledzenia, w której narzędzie śledzenia globalnego przechowuje rekordy śledzenia produktu IBM MQ. Pamięć masowa dla tabeli śledzenia jest przydzielana w jednostkach ECSA, zatem przy wyborze tej wartości należy zachować ostrożność. Jeśli w danym momencie wykonywane jest śledzenie, istniejąca tabela śledzenia pozostaje w użyciu, a jej wielkość zostaje niezmieniona. Nową tabelę śledzenia globalnego można uzyskać tylko po zrestartowaniu śledzenia. W przypadku utworzenia nowej tabeli śledzenia z niewystarczającą ilością pamięci masowej w użyciu pozostaje stara tabela i wyświetlany jest komunikat CSQW153E. | TRACTBL |
| Typ pamięci podręcznej klastra | Umożliwia określenie typu pamięci podręcznej klastra. Wartość Statyczna oznacza użycie statycznej pamięci podręcznej klastra; wartość Dynamiczna oznacza użycie dynamicznej pamięci podręcznej klastra. | (Nie dotyczy) |
| Interwał WLM | Umożliwia określenie czasu (w minutach) między kolejnymi skanowaniami indeksu kolejki dla kolejek zarządzanych za pomocą WLM. | WLMTIME |
| Jednostki WLM | Wskazuje, czy interwał WLM jest określany w sekundach lub minutach. | WLMTIMU |
| *Ustawienie parametru usługi | Ten parametr jest zastrzeżony do użycia przez firmę IBM. | SERVICE |
| Tryb operacji | Wyświetla tryb działania menedżera kolejek.  To słowo kluczowe nie jest już zwracane przez menedżery kolejek produktu IBM MQ 9.1. Zostało ono zachowane w produkcie IBM MQ Explorer w celu zapewnienia zgodności z menedżerami kolejek w wersji IBM MQ 9.0 i wcześniejszymi. | OPMODE = (COMPAT,701)  Więcej informacji na ten temat zawiera sekcja DISPLAY SYSTEM w dokumentacji i produktu IBM MQ 9.0. |

| Parametr | Znaczenie | Parametr MQSC |
|-----------------------------------|--|---------------|
| Strategie bezpieczeństwa | Wskazuje, czy możliwości zabezpieczeń produktu Advanced Message Security są dostępne. | SPLCAP |
| Maksymalna wielkość puli ACE (kB) | Maksymalna wielkość puli pamięci masowej ACE (w kB) z zakresu od 0 do 999999. Pula ACE jest wymagana dla każdej połączonej aplikacji. Niektóre typy aplikacji wymagają dodatkowych pul ACE na potrzeby przetwarzania. Wewnętrzne wątki menedżera kolejek także ich wymagają. Pula pamięci masowej ACE jest przydzielana w obszarze ECSA. W przypadku menedżerów kolejek, które używają dużej ilości pamięci masowej ECSA, przydział pamięci masowej ECSA rośnie liniowo wraz z wielkością puli pamięci masowej ACE. Wartość zero dla tego parametru oznacza, że nie istnieje limit wielkości puli pamięci masowej ACE. W ekstremalnych sytuacjach pula pamięci masowej ACE może używać całej dostępnej pamięci masowej ECSA, co powoduje wyłączenie systemu dla partycji LPAR. | ACELIM |

Zadania pokrewne

[“Konfigurowanie menedżerów kolejek i obiektów” na stronie 43](#)

Korzystając z okien dialogowych właściwości programu IBM MQ Explorer, można skonfigurować wiele właściwości menedżerów kolejek i ich obiektów.

Odsyłacze pokrewne

[“Łańcuchy w oknach dialogowych właściwości” na stronie 624](#)

Aby w łańcuchu uwzględnić określone znaki, należy w określonych miejscach łańcucha użyć znaków interpunkcyjnych.

Właściwości kolejek produktu IBM MQ

Właściwości, które można ustawić dla kolejki, zależą od jej typu. Różne typy kolejek produktu IBM MQ mają różne właściwości. Niektóre właściwości nie dotyczą wszystkich typów kolejek, niektóre właściwości są charakterystyczne dla kolejek klastrowych, a inne są charakterystyczne dla kolejek systemu z/OS.

W poniższych tabelach przedstawiono właściwości, które można ustawić dla wszystkich typów kolejek:

- [Ogólne](#)
- [Rozszerzone](#)
- [Klaster](#)
- [Wyzwalanie](#)
- [Zdarzenia](#)
- [Składowanie](#)
- [Statystyka](#)

Dla każdej właściwości dostępny jest krótki opis sytuacji, w której może być wymagana konfiguracja danej właściwości. W tabelach można także podać równoważny parametr MQSC dla komend DEFINE, ALTER i DISPLAY QUEUE. Więcej informacji o komendach MQSC zawiera sekcja [Komendy MQSC](#).

Strona Ogólne

W poniższej tabeli podana została lista właściwości, które można ustawić na stronie **Ogólne** okna dialogowego **Właściwości kolejki**.

| Właściwość | Opis | Parametr MQSC |
|-------------------------|--|---------------|
| Nazwa kolejki | Tylko do odczytu. Nie można zmienić nazwy kolejki po jej utworzeniu. | QNAME |
| Typ kolejki | Tylko do odczytu. Nie można zmienić typu kolejki po jej utworzeniu. | QTYPE |
| Dyspozycja QSG | Tylko do odczytu (tylko kolejka współużytkowana systemu z/OS). Dyspozycja grupy współużytkowania kolejek dla kolejki. Określa dyspozycję obiektu (miejsce jego zdefiniowania i sposób jego zachowania). Nie można zmienić dyspozycji kolejki po jej utworzeniu. Wartość <code>Queue manager</code> oznacza, że definicja obiektu jest dostępna tylko dla menedżera kolejek, który ją udostępnia; Wartość <code>Group</code> oznacza, że definicja obiektu jest zapisana we współużytkowanym repozytorium, i każdy menedżer kolejek w grupie współużytkowania kolejki ma kopię definicji; Wartość <code>Copy</code> oznacza, że definicja obiektu jest kopią definicji menedżera kolejek we współużytkowanym repozytorium; Wartość <code>Shared</code> oznacza, że definicja obiektu jest składowana w narzędziu CF grupy współużytkowania kolejek i jest dostępna dla wszystkich menedżerów kolejek w grupie współużytkowania kolejek. | QSGDISP |
| Opis | Wpisz znaczący opis celu kolejki. Patrz “Łańcuchy w oknach dialogowych właściwości” na stronie 624. | DESCR |
| Komunikaty umieszczania | Aby umożliwić umieszczanie komunikatów w kolejce, wybierz opcję Dozwolone . Aby uniemożliwić umieszczanie komunikatów w kolejce, wybierz opcję Zablokowane . | PUT |
| Komunikaty pobierania | Aby umożliwić pobieranie komunikatów z kolejki, wybierz opcję Dozwolone . Aby uniemożliwić pobieranie komunikatów z kolejki, wybierz opcję Zablokowane . | GET |
| Domyślny priorytet | Wpisz wartość priorytetu domyślnego (z zakresu od 0 do 9) komunikatów umieszczanych w kolejce, gdzie 0 oznacza najniższy priorytet. | DEFPRTY |
| Trwałość domyślna | Trwałość domyślna nowej kolejki to Nietrwała . Wybierz opcję Trwale , aby określić, że komunikaty tworzone przez aplikacje używające opcji <code>MQPER_PERSISTENCE_AS_Q_DEF</code> mają być trwałe. Wybierz opcję Nietrwale , aby określić, że komunikaty tworzone przez aplikacje używające opcji <code>MQPER_PERSISTENCE_AS_Q_DEF</code> mają być nietrwałe. | DEFPSIST |
| Zasięg | Aby umieścić kolejkę w katalogu komórki i powiadomić o kolejce wszystkie menedżery kolejek w komórce, wybierz opcję Komórka . Aby ograniczyć zasięg kolejki w taki sposób, aby nie wykraczał on poza menedżera kolejek, wybierz opcję Menedżer kolejek . | SCOPE |
| Użycie | Aby ustawić kolejkę jako kolejkę lokalną, wybierz opcję Normalna . Aby ustawić kolejkę jako kolejkę transmisji, wybierz opcję Transmisja . Nie należy zmieniać właściwości Użycie, jeśli w kolejce znajdują się komunikaty. | USAGE |
| Typ podstawowy | Wybierz typ obiektu (Queue lub Topic), gdzie rozstrzygana jest kolejka aliasowa. Wartość domyślna to Queue . | TARGETYPE |
| Kolejka zdalna | Wpisz nazwę kolejki, na którą wskazuje definicja kolejki zdalnej. | RNAME |

| Właściwość | Opis | Parametr MQSC |
|---------------------------|---|---------------|
| Menedżer kolejek zdalnych | Wpisz nazwę menedżera kolejek, który udostępnia kolejkę zdalną. | RQMNAME |
| Kolejka transmisji | Wpisz nazwę kolejki transmisji, której używa lokalny menedżer kolejek do wysyłania komunikatów do zdalnego menedżera kolejek. | XMITQ |

Strona Rozszerzone

W poniższej tabeli podana została lista właściwości, które można ustawić na stronie **Rozszerzone** okna dialogowego **Właściwości kolejki**.

| Właściwość | Opis | Parametr MQSC |
|------------------------------------|---|---------------|
| Maksymalne zapętnienie kolejki | Wpisz maksymalną liczbę komunikatów, jaka jest dozwolona w kolejce. Należy podać wartość z zakresu od 0 do 999 999 999. | MAXDEPTH |
| Maksymalna długość komunikatu | Wpisz maksymalną wielkość komunikatów (w bajtach), jaka jest dozwolona w kolejce. Na wszystkich platformach poza z/OS należy podać wartość z zakresu od 0 do maksymalnej długości komunikatu dla menedżera kolejek. Patrz właściwość <code>Maximum message length</code> w sekcji Właściwości menedżera kolejek. W systemie z/OS należy podać wartość z zakresu od 0 do 100 MB. | MAXMSGL |
| Możliwość współużytkowania | Aby współużytkować kolejkę w taki sposób, aby więcej niż jedna instancja aplikacji mogła otworzyć tę kolejkę dla wejścia, wybierz opcję Do współużytkowania . Aby ograniczyć kolejkę w taki sposób, aby tylko jedna instancja aplikacji mogła otworzyć tę kolejkę w danym momencie, kliknij opcję Nie do współużytkowania . | SHARE |
| Domyślna opcja otwarcia wejścia | Aby umożliwić aplikacjom otwierającym tę kolejkę dla wejścia wyłączny dostęp do komunikatów w tej kolejce, wybierz opcję Wyłączna . Aby umożliwić dowolnej liczbie aplikacji otwierających tę kolejkę dla wejścia dostęp do komunikatów w tej kolejce, wybierz opcję Współużytkowana . | DEFLOPT |
| Kolejność dostarczania komunikatów | Aby określić kolejność odbierania komunikatów z kolejki według ich priorytetu, należy wybrać opcję Priorytet . Aby określić, że komunikaty są pobierane z kolejki w takiej kolejności, w jakiej zostały tam umieszczone, należy wybrać opcję FIFO (pierwszy na wejściu, pierwszy na wyjściu). | MSGDLVSQ |
| Interwał przechowywania | Należy wpisać liczbę godzin od daty i godziny utworzenia kolejki (z zakresu od 0 do 999 999 999), określając czas, przez jaki może być ona potrzebna. Tej informacji można użyć, aby określić kiedy menedżer kolejek nie będzie już potrzebny. Kolejka nie zostanie usunięta, kiedy nie będzie już potrzebna. | RETINTVL |

| Właściwość | Opis | Parametr MQSC |
|---------------|---|---------------|
| Typ indeksu | <p>Aby określić typ indeksu obsługiwane przez menedżer kolejek w celu zwiększenia szybkości operacji MQGET w kolejce, należy wybrać jedną z następujących pięciu opcji:</p> <p>Brak: Indeks nie jest obsługiwany. Użyj tej opcji w przypadku sekwencyjnego wczytywania komunikatów. Jest to opcja domyślna.</p> <p>Identyfikator grupy: Obsługiwany jest indeks identyfikatorów grup. Ten typ indeksu musi być używany, aby grupy komunikatów były ustawiane w porządku logicznym.</p> <p>Identyfikator Correl: Obsługiwany jest indeks identyfikatorów korelacji. Użyj tej opcji w przypadku wczytywania komunikatów przy użyciu pola Identyfikator_korelacji jako kryterium wyboru podczas wywołania komendy MQGET.</p> <p>ID komunikatu: Obsługiwany jest indeks identyfikatorów komunikatów. Użyj tej opcji w przypadku wczytywania komunikatów przy użyciu pola Identyfikator_komunikatu jako kryterium wyboru podczas wywołania komendy MQGET.</p> <p>Token komunikatu: Obsługiwany jest indeks tokenów komunikatów.</p> | |
| Typ definicji | <p>W przypadku kolejek lokalnych ta właściwość jest tylko do odczytu: wartość Predefined oznacza, że kolejka została utworzona za pomocą operatora lub autoryzowanej aplikacji wysyłającej komunikat komendy do kolejki usług; wartość Permanent dynamic oznacza, że kolejka została utworzona za pomocą aplikacji wysyłającej wywołanie MQOPEN z nazwą kolejki modelowej określonej w deskrytorze obiektu (MQOD) i kolejka jest trwała; wartość Temporary dynamic oznacza, że kolejka została utworzona za pomocą aplikacji wysyłającej wywołanie MQOPEN, ale kolejka jest tymczasowa; wartość Shared dynamic (tylko w systemie z/OS) także oznacza, że kolejka została utworzona za pomocą aplikacji wysyłającej wywołanie MQOPEN, ale kolejka jest trwała i określono dla niej dyspozycję grupy współużytkującej kolejkę Shared.</p> <p>W przypadku kolejek modelowych można tę właściwość edytować. Aby określić, że na podstawie tej kolejki modelowej tworzona jest trwała kolejka dynamiczna, wybierz opcję Trwała dynamiczna (w systemie z/OS dla kolejki dynamicznej jest określona dyspozycja Queue manager); aby określić, że tworzona jest tymczasowa kolejka dynamiczna, wybierz opcję Tymczasowa dynamiczna (w systemie z/OS dla kolejki dynamicznej jest określona dyspozycja Queue manager); w systemie z/OS (wyłącznie), aby określić, że tworzona jest trwała kolejka dynamiczna z dyspozycją Shared, wybierz opcję Współużytkowana dynamiczna.</p> | DEFTYPE |

| Właściwość | Opis | Parametr MQSC |
|-----------------------------------|--|---------------|
| Domyślny odczyt z wyprzedzeniem | <p>Aby skonfigurować odczyt z wyprzedzeniem na poziomie kolejki, wybierz opcję Tak. Nietrwałe komunikaty są automatycznie odczytywane przez klienta z wyprzedzeniem przed aplikacją żądającą tych komunikatów. Jeśli działanie klienta zostanie zakończone nieprawidłowo lub aplikacja kliencka nie przetwarza wszystkich przesłanych komunikatów, komunikaty nietrwałe mogą zostać utracone.</p> <p>Aby skonfigurować kolejkę w taki sposób, by komunikaty nietrwałe nie były automatycznie odczytywane przez klienta, wybierz opcję Nie. Jest to wartość domyślna. Komunikaty nie są automatycznie odczytywane przez klienta z wyprzedzeniem przed aplikacją żądającą tych komunikatów. Komunikaty są odczytywane z wyprzedzeniem tylko na żądanie klienta. Jeśli działanie klienta zostanie zakończone nieprawidłowo, może zostać utracony maksymalnie jeden komunikat nietrwały.</p> <p>Aby wyłączyć odczyt z wyprzedzeniem na poziomie kolejki, wybierz opcję Wyłączone. Komunikaty nie są odczytywane z wyprzedzeniem przez klienta, zanim zostaną wysłane do żądającej ich aplikacji (niezależnie od tego, czy odczyt z wyprzedzeniem jest żądany przez aplikację kliencką).</p> | DEFREADA |
| Operacja put - domyślna odpowiedź | Domyślny typ odpowiedzi dla operacji put dla komunikatów. Aby określić, że odpowiedź ma być umieszczana synchronicznie, wybierz opcję Synchroniczna. Aby określić, że odpowiedź ma być umieszczana asynchronicznie, wybierz opcję Asynchroniczna. | DEFPRESP |
| Lista dystrybucyjna | Aby umożliwić umieszczanie komunikatów listy dystrybucyjnej w kolejce, wybierz opcję Włączone . Aby uniemożliwić umieszczanie komunikatów listy dystrybucyjnej w kolejce, wybierz opcję Wyłączone . | DISTL |

| Właściwość | Opis | Parametr MQSC |
|--|--|----------------|
| <p>Sterowanie właściwościami</p> <p>(Tylko w kolejkach lokalnych, kolejkach aliasowych i kolejkach modelowych)</p> | <p>Określa, co dzieje się z właściwościami komunikatów pobieranych z kolejek przy użyciu komendy MQGET, kiedy określona jest opcja MQGMO_PROPERTIES_AS_Q_DEF.</p> <p>Aby zawrzeć wszystkie właściwości komunikatu z wyjątkiem tych, które są zawarte w deskrytorze komunikatu (lub rozszerzeniu), wybierz opcję Wszystkie. Wartość Wszystkie oznacza, że wszystkie właściwości komunikatu są dołączane do komunikatu w momencie jego wysłania do zdalnego menedżera kolejek. Właściwości te, z wyjątkiem tych, które znajdują się w deskrytorze komunikatu (lub rozszerzeniu), zostają umieszczone w jednym lub większej liczbie nagłówków MQRFH2 danych komunikatu.</p> <p>Aby umożliwić kontynuację działania bez modyfikacji aplikacji, które oczekują obecności właściwości związanych z usługą JMS w nagłówku MQRFH2 danych komunikatu, wybierz opcję Zgodność. Jest to wartość domyślna. Wartość Zgodność oznacza, że jeśli komunikat zawiera właściwość z przedrostkiem mcd ., jms ., usr ., lub mqext . wszystkie właściwości komunikatu są dostarczane do aplikacji w nagłówku MQRFH2. W przeciwnym razie wszystkie właściwości komunikatu z wyjątkiem tych, które są zawarte w deskrytorze komunikatu lub w rozszerzeniu, są usuwane i nie są już dostępne dla aplikacji.</p> <p>Aby zagwarantować, że właściwości będą zawsze zwracane w danych komunikatu w nagłówku MQRFH2, niezależnie od tego, czy aplikacja określa uchwyt komunikatu, należy wybrać opcję Wymuś MQRFH2. Poprawny uchwyt komunikatu, który jest określony w polu MsgHandle struktury MQGMO w wywołaniu MQGET, zostaje zignorowany. Właściwości komunikatu nie są dostępne poprzez uchwyt komunikatu.</p> <p>Aby usunąć wszystkie właściwości komunikatu z wyjątkiem tych, które są zawarte w deskrytorze komunikatu (lub rozszerzeniu), wybierz opcję Brak. Ta wartość pozwala uniknąć wpływu dołączenia właściwości komunikatu na aplikacje, które nie obsługują właściwości komunikatów.</p> <p>V6COMPAT - nagłówki MQRFH2 nie są modyfikowane przez kod właściwości. Jeśli podano właściwości komunikatu i nie znajdują się one w oryginalnych nagłówkach MQRFH2, zostaną one zwrócone w uchwycie komunikatu lub w przeciwnym razie zostaną odrzucone. Można wymusić inne zachowanie, podając jedną z opcji MQGMO_PROPERTIES.</p> <p>Uwaga: W przypadku kolejki transmisji, która jest kolejką lokalną z parametrem Usage ustawionym na wartość Transmisja, właściwość Property Control kolejki jest nieistotna. Zachowaniem właściwości komunikatu steruje właściwość Property Control odpowiedniego obiektu kanału.</p> | <p>PROPCTL</p> |

| Właściwość | Opis | Parametr MQSC |
|-----------------------|---|---------------|
| Niestandardowe | <p>Parametr Custom jest dołączany tylko do użytku IBM, jest zarezerwowany dla konfiguracji nowych składników przed wprowadzeniem oddzielnych właściwości. Dopuszczalne wartości to lista zawierająca zero lub więcej par właściwość-wartość o składni w stylu komend MQSC rozdzielonych co najmniej jedną spacją.</p> <p>W nazwach i wartościach właściwości jest rozróżniana wielkość liter i muszą one być podane wielkimi literami. Wartości mogą zawierać spacje, nawiasy i apostrofy (przy czym każdy apostrof należy poprzedzić dodatkowym apostrofem jako znakiem zmiany znaczenia). Inne znaki, w tym zagnieżdżone nawiasy (), można stosować, pod warunkiem że zostają ujęte w apostrofy. Przykłady poprawnej składni:</p> <ul style="list-style-type: none"> • CUSTOM('') • CUSTOM('A(B)') • CUSTOM('C(D) E(F)') • CUSTOM('G(5000) H(''9.20.4.6(1415)''')') <p>Menedżer kolejek analizuje wartość, ale jeśli nie można przeprowadzić analizy łańcucha zgodnie z tymi regułami lub jeśli zawiera on właściwości albo wartości, które nie zostały rozpoznane, menedżer kolejek zignoruje błędy.</p> | CUSTOM |
| Nazwy kanałów klastra | <p>Należy ustawić parametr Cluster channel names dla kolejki transmisji klastra, aby przestonić domyślne powiązania kanałów nadawczych klastra z kolejkami transmisji klastra. Użytkownik może określić, które kanały nadawcze klastra przesyłają komunikaty z tej kolejki transmisji.</p> <p>Ustawienie domyślne dla wszystkich kanałów nadawczych klastra to przesyłanie komunikatów z jednej kolejki transmisji klastra SYSTEM.CLUSTER.TRANSMIT.QUEUE. Ustawienie domyślne dla menedżera kolejek można zmienić, co spowoduje, że wszystkie kanały nadawcze klastra będą przysyłać komunikaty z osobnych kolejek transmisji. Właściwość menedżera kolejek to Default cluster transmission queue. Menedżer kolejek tworzy osobne kolejki transmisji automatycznie, gdy są one wymagane. Menedżer kolejek nie ustawia parametru Cluster channel name.</p> <p>Dla parametru Cluster channel names należy ustawić nazwę jednego kanału nadawczego klastra lub nazwę ogólną. Nazwa ogólna pozwala powiązać wiele kanałów nadawczych klastra z tą kolejką transmisji. Nazwa ogólna zawiera znaki wieloznaczne "*" w dowolnym miejscu. Wszystkie kanały nadawcze zgodne z nazwą przesyłają komunikaty z tej kolejki transmisji i z żadnej innej.</p> <p>W systemie z/OS jeśli ten parametr jest ustawiony, kolejka musi być współużytkowalna, poindeksowana według identyfikatora korelacji i nie może być kolejką dynamiczną ani współużytkowaną.</p> | CLCHNAME |

Strona Klaster

W poniższej tabeli podana została lista właściwości, które można ustawić na stronie **Klaster** okna dialogowego **Właściwości kolejki**. Aby współużytkować kolejkę w co najmniej jednym klastrze, zmień właściwości na stronie **Klaster**.

| Właściwość | Opis | Parametr MQSC |
|---|--|---------------|
| Niewspółużytkowana w klastrze | Tę opcję należy wybrać, aby określić, że ta kolejka nie jest dostępna dla innych menedżerów kolejek przez połączenia klastrowe. | (Nie dotyczy) |
| Współużytkowana w klastrze | Aby udostępnić tę kolejkę innym menedżerom kolejek tylko w jednym klastrze, wybierz tę opcję, a następnie podaj nazwę klastra. | CLUSTER |
| Współużytkowana w ramach listy klastrów | Aby udostępnić tę kolejkę innym menedżerom kolejek w więcej niż jednym klastrze, wybierz tę opcję, a następnie podaj nazwę listy nazw, która zawiera listę klastrów. | CLUSNL |
| Domyślny typ łączenia | Ta właściwość określa łączenia, jakie mają być używane, jeśli aplikacja określi dla wywołania MQOPEN opcję MQ00_BIND_AS_Q_DEF, a kolejka jest kolejką klastrową. Aby powiązać uchwyt kolejki z określoną instancją kolejki klastrowej, gdy kolejka zostaje otwarta, wybierz opcję Podczas otwarcia . Aby umożliwić menedżerowi kolejek wybranie określonej instancji kolejki, gdy komunikat jest umieszczany za pomocą wywołania MQPUT, a następnie zmienić ten wybór w razie potrzeby, wybierz opcję Niepoprawiony . | DEFBIND |
| Klasyfikacja kolejki CLWL | Ta właściwość jest klasyfikacją kolejki obciążenia klastra (Cluster Workload - CLWL). Podaj ranking kolejki w klastrze, z zakresu od 0 do 9, gdzie 0 oznacza najniższy priorytet. Więcej informacji na ten temat zawiera sekcja Rozproszone kolejkowanie i klastry . | CLWLRANK |
| Priorytet kolejki CLWL | Ta właściwość jest priorytetem kolejki obciążenia klastra (Cluster Workload - CLWL). Podaj priorytet kolejki w klastrze, z zakresu od 0 do 9, gdzie 0 oznacza najniższy priorytet. Więcej informacji na ten temat zawiera sekcja Rozproszone kolejkowanie i klastry . | CLWLPRTY |
| Kolejka użycia CLWL | Właściwość określająca użycie kolejki obciążenia klastra (Cluster Workload - CLWL). Ta właściwość definiuje zachowanie wywołania MQPUT w sytuacji, gdy dla kolejki docelowej istnieje zarówno instancja lokalna, jak i przynajmniej jedna instancja klastra zdalnego. Jeśli operacja put pochodzi z kanału klastra, ta właściwość nie ma zastosowania. Wybierz jedną z następujących opcji: Wybierz opcję Menedżer kolejek, aby użyć wartości określonej przez właściwość CLWL use queue menedżera kolejek, do którego należy wybrana kolejka. Jest to wartość domyślna. Wybierz opcję Dowlna, aby używać kolejek lokalnych i zdalnych. Wybierz opcję Lokalna, aby używać tylko kolejek lokalnych. Więcej informacji na ten temat zawiera sekcja Rozproszone kolejkowanie i klastry . | CLWLUSEQ |

Strona Wyzwalanie

W poniższej tabeli podana została lista właściwości, które można ustawić na stronie **Wyzwalanie** okna dialogowego **Właściwości kolejki**. Aby skonfigurować kolejkę dla wyzwalania, zmień właściwość na stronie **Wyzwalanie**.

| Właściwość | Opis | Parametr MQSC |
|------------------------------------|--|---------------|
| Kontrola wyzwalacza | Aby włączyć wyzwalanie w kolejce, wybierz opcję Włączone , a następnie skonfiguruj inne właściwości wyzwalacza dla kolejki. Aby wyłączyć wyzwalanie w kolejce, wybierz opcję Wyłączone . | TRIGGER |
| Typ wyzwalacza | Aby wyzwolić zdarzenie, gdy bieżące zapętnienie kolejki zmienia się z 0 na 1, wybierz opcję Pierwszy . Aby wyzwolić zdarzenie, gdy zostanie przekroczony próg zapętnienia, wybierz opcję Zapętnienie . Aby wyzwolić zdarzenie za każdym razem, gdy w kolejce zostaje umieszczony komunikat, wybierz opcję Każdy . | TRIGTYPE |
| Wyzwalacz uruchamiany zapętnieniem | Podaj liczbę komunikatów, jaka musi zostać umieszczona w kolejce, aby zostało wywołane zdarzenie. | TRIGDEPTH |
| Priorytet komunikatu wyzwalacza | Podaj minimalny priorytet (z zakresu od 1 do 9), jaki musi mieć komunikat, aby został dodany do zdarzenia wyzwalającego. Podczas ustalania, czy należy utworzyć komunikat wyzwalacza, menedżer kolejek ignoruje komunikaty o niższym priorytecie. Aby dodać wszystkie komunikaty do zdarzenia wyzwalającego, należy wpisać 0. | TRIGMPRI |
| Dane wyzwalacza | Wpisz dane w dowolnym formacie, które menedżer kolejek ma wstawiać do każdego komunikatu wyzwalacza, gdy przez tę kolejkę wywoływane jest zdarzenie wyzwalające. Te dane nie mają żadnego znaczenia dla menedżera kolejek. Dane mają znaczenie dla aplikacji monitora wyzwalacza, który przetwarza kolejkę inicjującą lub dla aplikacji, która została uruchomiona przez monitor wyzwalacza. | TRIGDATA |
| Kolejka inicjująca | Podaj nazwę kolejki inicjującej. Gdy zostaną spełnione kryteria dla zdarzenia wyzwalającego, menedżer kolejek umieszcza komunikat wyzwalacza w kolejce inicjującej. | INITQ |
| Nazwa procesu | Nazwa lokalna procesu IBM MQ. Parametr ten jest obsługiwany tylko w kolejkach lokalnych i modelowych. Jest to nazwa instancji procesu, która określa aplikację uruchomioną przez menedżer kolejek po wystąpieniu zdarzenia wyzwalającego. Proces nie musi zostać zdefiniowany podczas definiowania kolejki lokalnej, ale musi być dostępny, aby możliwe było wystąpienie zdarzenia wyzwalającego. Jeśli kolejka jest kolejką transmisji, wówczas definicja procesu zawiera nazwę kanału, który ma zostać uruchomiony. Parametr ten jest opcjonalny. Jeśli nie określono nazwy procesu, nazwa kanału jest pobierana z wartości określonej dla parametru TRIGDATA. | PROCESS |

Strona Zdarzenia

W poniższej tabeli podana została lista właściwości, które można ustawić na stronie **Zdarzenia** okna dialogowego **Właściwości kolejki**. Aby skonfigurować menedżera kolejek, tak aby generował zdarzenia w odpowiedzi na spełnienie określonych kryteriów w kolejce, zmień właściwości na stronie **Zdarzenia**.

| Właściwość | Opis | Parametr MQSC |
|--|--|---------------|
| Zdarzenia maksymalnego zapętnienia kolejki | Aby wygenerować zdarzenie zapętnienia kolejki, gdy komunikat jest umieszczany w kolejce, ale zostaje odrzucony, ponieważ kolejka jest już pełna, wybierz opcję Włączone . | QDPMAXEV |
| Zdarzenia nadmiaru kolejki | Aby wygenerować zdarzenie nadmiaru kolejki, gdy komunikat jest umieszczany w kolejce i powoduje, że zapętnienie kolejki jest większe lub równe wartości właściwości Queue depth high limit, wybierz opcję Włączone . | QDPHIEV |
| Limit nadmiaru kolejki | Jest to wartość procentowa maksymalnego zapętnienia kolejki używana jako limit nadmiaru kolejki. Wpisz wartość procentową limitu maksymalnego zapętnienia kolejki, z którym menedżer kolejek porównuje bieżące zapętnienie kolejki, aby określić, czy należy wygenerować zdarzenie nadmiaru kolejki. | QDEPTHHI |
| Zdarzenia niedoboru kolejki | Aby wygenerować zdarzenie niedoboru kolejki, gdy komunikat jest pobierany z kolejki i powoduje, że zapętnienie kolejki jest mniejsze lub równe wartości właściwości Queue depth low limit, wybierz opcję Włączone . | QDPLOEV |
| Limit niedoboru kolejki | Jest to wartość procentowa maksymalnego zapętnienia kolejki używana jako limit niedoboru kolejki. Wpisz wartość procentową limitu minimalnego zapętnienia kolejki, z którym menedżer kolejek porównuje bieżące zapętnienie kolejki, aby określić, czy należy wygenerować zdarzenie niedoboru kolejki. | QDEPTHLO |
| Zdarzenia interwału usług kolejki | Aby wygenerować zdarzenie wysokiego interwału usług kolejki, gdy sprawdzanie wskazuje, że z kolejki nie pobrano żadnych komunikatów w czasie określonym we właściwości Queue service interval, wybierz opcję Wysoki . Aby wygenerować zdarzenie właściwego interwału usług kolejki, gdy sprawdzanie wskazuje, że z kolejki pobrano komunikaty w czasie określonym we właściwości Queue service interval, kliknij przycisk OK . Aby wyłączyć zdarzenia interwału usług kolejki, wybierz opcję Brak . | QSVCI EV |
| Interwał usług kolejki | Należy podać interwał usług (w milisekundach) z przedziału od 0 do 999 999 999. Menedżer kolejek używa tej wartości, aby określić, czy ma być wygenerowane zdarzenie wysokiego interwału usług kolejki czy zdarzenie właściwego interwału usług kolejki. | QSVCI NT |

Strona Składowanie

W poniższej tabeli podana została lista właściwości, które można ustawić na stronie **Składowanie** okna dialogowego **Właściwości kolejki**. Aby skonfigurować obsługę wycofanych komunikatów w produkcji IBM MQ, należy zmienić właściwości na stronie **Składowanie**.

| Właściwość | Opis | Parametr MQSC |
|--------------------------------|--|---------------|
| Kolejka wycofanych komunikatów | Wpisz nazwę kolejki, do której przekazywany jest komunikat, jeśli wycofano go więcej razy niż liczba określona we właściwości Backout threshold. | BOQNAME |

| Właściwość | Opis | Parametr MQSC |
|---|--|---------------|
| Próg wycofania | Wpisz liczbę wskazującą, ile razy komunikat może zostać wycofany, zanim zostanie przekazany do kolejki wycofanych komunikatów, którą określono we właściwości Backout requeue queue. | BOTHRESH |
| Zapisane wycofane komunikaty | Aby sprawdzić, czy liczba wycofanych komunikatów (liczba przypadków wydobycia komunikatu przez wywołanie MQGET, a następnie jego wycofania) jest dokładnie zachowana w przypadku restartu menedżera kolejek, wybierz opcję Zachowane . Przypisywanie liczby wpływa niekorzystnie na wydajność, zatem opcję Zachowane należy wybrać tylko wówczas, gdy jest konieczne, aby liczba była dokładna. Jeśli nie jest to konieczne, wybierz opcję Niezachowany . | HARDENBO |
| Klasa NPM | Ta właściwość określa okoliczności, w jakich nietrwałe komunikaty są usuwane z kolejki. Aby określić, że nietrwałe komunikaty są usuwane podczas restartowania menedżera kolejek, wybierz opcję Normalny ; ta opcja jest poprawna tylko w przypadku kolejek, które nie są współużytkowane. Aby określić, że menedżer kolejek powinien próbować zachować nietrwałe komunikaty przez cały czas istnienia kolejki, wybierz opcję Wysoki . Ta opcja ma zastosowanie w przypadku kolejek współużytkowanych i niewspółużytkowanych. Komunikaty nietrwałe mogą mimo wszystko zostać utracone w przypadku niepowodzenia. | NPMCLASS |
| Nazwa klasy pamięci | Jest to nazwa klasy pamięci masowej, która odwzorowuje kolejkę na zestaw stron. Komunikaty kolejki są składowane w tym zbiorze stron. Tę właściwość można zmienić, ale najpierw należy kolejkę opróżnić i zamknąć. Nazwa klasy pamięci masowej musi zostać wprowadzona przy użyciu wielkich liter. | STGCLASS |
| Nazwa struktury narzędzia CF | (tylko kolejka współużytkowana systemu z/OS) Jest to nazwa struktury narzędzia CF, w której składowane są komunikaty kolejki. Tę właściwość można zmienić, ale najpierw należy kolejkę opróżnić i zamknąć. | CFSTRUCT |
|   Maksymalna wielkość pliku kolejki | Maksymalna wielkość, do jakiej może urosnąć plik kolejki (w megabajtach). Gdy wielkość pliku kolejki osiągnie ten limit, w kolejce nie będzie można umieszczać nowych komunikatów, dopóki niektóre stare nie zostaną usunięte. | MAXFSIZE |

Strona Statystyka

W poniższej tabeli podana została lista właściwości dostępnych na stronie **Statystyka** okna dialogowego **Właściwości kolejki**. Na stronie **Statystyka** wyświetlane są informacje o historii kolejki. Nie wszystkie właściwości można edytować.

| Właściwość | Opis | Parametr MQSC |
|------------------------|---|---------------|
| Data utworzenia | Tylko do odczytu. Data utworzenia kolejki. | CRDATE |
| Godzina utworzenia | Tylko do odczytu. Godzina utworzenia kolejki. | CRTIME |
| Liczba otwartych wejść | Tylko do odczytu. To jest liczba aplikacji, które są aktualnie podłączone do kolejki w celu pobierania komunikatów z kolejki. | IPPROCS |

| Właściwość | Opis | Parametr MQSC |
|---------------------------|--|---------------|
| Liczba otwartych wyjść | Tylko do odczytu. To jest liczba aplikacji, które są aktualnie podłączone do kolejki w celu umieszczania komunikatów w kolejce. | OPPROCS |
| Bieżąca głębokość kolejki | Tylko do odczytu. To jest liczba komunikatów znajdujących się aktualnie w kolejce. | CURDEPTH |
| Data zmiany | Tylko do odczytu. Data ostatniej zmiany właściwości kolejki. | ALTDATE |
| Godzina zmiany | Tylko do odczytu. Godzina ostatniej zmiany właściwości kolejki. | ALTTIME |
| Monitorowanie kolejek | <p>Produkt IBM MQ można skonfigurować w celu gromadzenia danych monitorowania na temat bieżącej wydajności kolejki. Aby dziedziczyć wartość właściwości Queue monitoring menedżera kolejek (patrz sekcja “Właściwości menedżera kolejek” na stronie 355), wybierz opcję Menedżer kolejek. Jeśli właściwość Queue monitoring menedżera kolejek ma wartość None, właściwość Queue monitoring kolejki jest ignorowana.</p> <p>Jeśli właściwość Queue monitoring menedżera kolejek nie jest ustawiona na None:</p> <ul style="list-style-type: none"> • Aby przestonić ustawienia menedżera kolejek i zapobiec gromadzeniu danych dla tej kolejki, wybierz opcję Wyłączone. • Aby gromadzić dane z niską szybkością, wybierz opcję Niskie. • Aby gromadzić dane ze średnią szybkością, wybierz opcję Średnie. • Aby gromadzić dane z dużą szybkością, wybierz opcję Wysokie. <p>Więcej informacji zawiera sekcja Monitorowanie i wydajność.</p> | MONQ |
| Statystyka kolejek | <p>Produkt IBM MQ można skonfigurować w celu gromadzenia danych statystycznych dotyczących aktywności kolejki. Aby dziedziczyć wartość właściwości Queue statistics menedżera kolejek (patrz sekcja “Właściwości menedżera kolejek” na stronie 355), wybierz opcję Menedżer kolejek. Jeśli właściwość Queue statistics menedżera kolejek ma wartość None, właściwość Queue statistics kolejki jest ignorowana. Jeśli właściwość Queue statistics menedżera kolejek ma inną wartość niż None: aby przestonić ustawienia menedżera kolejek i zapobiec gromadzeniu danych dla tej kolejki, wybierz opcję Wyłączony. Aby przestonić ustawienia menedżera kolejek i gromadzić dane, wybierz opcję Włączony. Więcej informacji zawiera sekcja Monitorowanie i wydajność.</p> | STATQ |

| Właściwość | Opis | Parametr MQSC |
|---------------------|---|---------------|
| Rozliczanie kolejek | Produkt IBM MQ można skonfigurować w celu gromadzenia danych statystycznych dotyczących aktywności połączeń dla tej kolejki. Aby dziedziczyć wartość właściwości Queue accounting menedżera kolejek (patrz sekcja “Właściwości menedżera kolejek” na stronie 355), wybierz opcję Menedżer kolejek . Jeśli właściwość Queue accounting menedżera kolejek ma wartość None, właściwość Queue accounting kolejki jest ignorowana. Jeśli właściwość Queue accounting menedżera kolejek ma inną wartość niż None: aby przestonić ustawienia menedżera kolejek i zapobiec gromadzeniu danych dla tej kolejki, wybierz opcję Wyłączony . Aby przestonić ustawienia menedżera kolejek i gromadzić dane, wybierz opcję Włączony . Więcej informacji zawiera sekcja Monitorowanie i wydajność . | ACCTQ |

Pojęcia pokrewne

[“Kolejki produktu IBM MQ”](#) na stronie 18

Kolejka jest kontenerem dla komunikatów. Aplikacje biznesowe, które są połączone z menedżerem kolejek, który udostępnia kolejkę, mogą odtwarzać komunikaty z kolejki lub umieszczać komunikaty w kolejce.

Zadania pokrewne

[“Konfigurowanie menedżerów kolejek i obiektów”](#) na stronie 43

Korzystając z okien dialogowych właściwości programu IBM MQ Explorer, można skonfigurować wiele właściwości menedżerów kolejek i ich obiektów.

[“Wymuszanie zmian we właściwościach kolejki”](#) na stronie 45

Jeśli zmiany wprowadzane we właściwościach kolejki mają wpływ na działanie menedżera kolejek lub innego programu, może zostać wyświetlona prośba o potwierdzenie chęci wymuszenia zmian we właściwościach kolejki.

Odsyłacze pokrewne

[“Łącuchy w oknach dialogowych właściwości”](#) na stronie 624

Aby w łańcuchu uwzględnić określone znaki, należy w określonych miejscach łańcucha użyć znaków interpunkcyjnych.

[“Właściwości tematu”](#) na stronie 441

Temat produktu IBM MQ jest obiektem produktu IBM MQ identyfikującym informacje, których dotyczy publikowanie. Istnieje możliwość ustawienia właściwości tematów. Niektóre właściwości tematu są specyficzne dla tematów systemu z/OS. Niektóre właściwości można zmienić tylko podczas tworzenia tematu. Nie można zmodyfikować tych właściwości po utworzeniu tematu produktu IBM MQ.

[Właściwości miejsca docelowego JMS](#)

Istnieje możliwość przeglądania i ustawiania właściwości miejsca docelowego w oknie dialogowym Właściwości miejsca docelowego. Właściwości dostępne w tym oknie dialogowym zależą od typu miejsca docelowego.

Właściwości kanału

Istnieje możliwość ustawienia właściwości dla wszystkich typów kanałów, w tym kanałów połączeń z klientami. Niektóre właściwości są specyficzne dla określonych typów kanałów.

W poniższej tabeli znajduje się lista wszystkich właściwości, które można ustawić:

- [Ogólne](#)
- [Rozszerzone](#)
- [MCA](#)
- [Wyjścia](#)

- [LU6.2](#)
- [Ponawianie](#)
- [Ponawianie komunikatu](#)
- [Klaster](#)
- [SSL](#)
- [Równoważenie obciążenia](#)
- [Statystyka](#)

Niektóre właściwości nie mają zastosowania we wszystkich typach kanałów:

- Niektóre właściwości są specyficzne dla kanałów klastra.
-  Niektóre właściwości są specyficzne dla kanałów systemu z/OS.

Dla każdej właściwości dostępny jest krótki opis sytuacji, w których wymagana jest jej konfiguracja. W tabelach można także podać równoważny parametr MQSC dla komend DEFINE, ALTER i DISPLAY CHANNEL. Więcej informacji o komendach MQSC zawiera sekcja [Administrowanie za pomocą komend MQSC](#).

Strona Ogólne

W poniższej tabeli podana została lista właściwości, które można ustawić na stronie **Ogólne** okna dialogowego **Właściwości kanału**.





| Właściwość | Znaczenie | Parametr MQSC |
|-------------------------|--|---------------|
| Nazwa kanału | Tylko do odczytu. Określa nazwę definicji kanału. | CHANNEL |
| Typ | Tylko do odczytu. Określa typ definicji kanału. | CHLTYPE |
| Dyspozycja QSG | Tylko do odczytu. Jest to dyspozycja grupy współużytkowania kolejek definicji kanału. Dyspozycji definicji kanału nie można zmienić po jej utworzeniu. Queue manager oznacza, że definicja obiektu jest dostępna tylko dla menedżera kolejek, który ją udostępnia; Group oznacza, że definicja obiektu jest składowana we współużytkowanym repozytorium i każdy menedżer kolejek w grupie współużytkowania kolejek ma kopię tej definicji; Copy oznacza, że definicja obiektu jest kopią definicji menedżera kolejek we współużytkowanym repozytorium. | QSGDISP |
| Opis | Podaj dokładny opis zadań kanału. Patrz “Łańcuchy w oknach dialogowych właściwości” na stronie 624. | DESCR |
| Nazwa menedżera kolejek | Wprowadź nazwę menedżera kolejek, w którym został zdefiniowany kanał. Dla kanałów połączeń klienta, wprowadź nazwę menedżera kolejek, od którego aplikacja uruchomiona w środowisku klienta MQI może żądać połączenia. | QMNAME |
| Protokół transmisji | Wybierz z listy typ transportu używany przez kanał. | TRPTYPE |



| Właściwość | Znaczenie | Parametr MQSC |
|---------------------------|---|---------------|
| Nazwa połączenia | <p>Dla wszystkich typów kanałów, za wyjątkiem kanałów odbierających klastry, wpisz nazwę komputera będącego hostem docelowego menedżera kolejek. Format nazwy połączenia zależy od wybranego protokołu transmisji. Na przykład jeśli używany jest protokół TCP/IP i wiadomo, że docelowy menedżer kolejek łączy się przy użyciu numeru portu innego niż domyślny port produktu IBM MQ o numerze 1414, wpisz wartość <i>computer_name(port_number)</i>, gdzie <i>nazwa_komputera</i> jest nazwą lub adresem IP komputera udostępniającego docelowy menedżer kolejek, a <i>numer_portu</i> odnosi się do portu używanego przez funkcję nastuchiwania docelowego menedżera kolejek.</p> <p> Dla kanałów odbiorczych klastra w systemach Windows i UNIX and Linux korzystających z protokołu transportowego TCP/IP nie należy podawać wartości tej właściwości. Produkt IBM MQ generuje nazwę do użycia na podstawie portu domyślnego i bieżącego adresu IPv4 systemu. Jeśli system nie posiada adresu IPv4, używany jest bieżący adres IPv6 systemu. W przypadku kanałów odbiorczych klastra na innych platformach oraz w przypadku kanałów odbiorczych klastra, które nie używają protokołu transportowego TCP/IP, wpisz nazwę komputera udostępniającego lokalnego menedżera kolejek.</p> | CONNAME |
| Kolejka transmisji | Wpisz nazwę kolejki transmisji odpowiedniej dla menedżera kolejek znajdującego się na odbierającym końcu kanału. | XMITQ |
| Lokalny adres komunikacji | <p>Jeśli kanał używa protokołu TCP/IP i jeśli ma on używać konkretnego adresu IP, portu lub zakresu portu dla komunikacji wychodzącej, określ lokalny adres komunikacji dla kanału. Kanał zostaje lokalnie przypisany do adresu. Należy użyć formatu <i>ipaddress(low-port, high-port)</i>, gdzie <i>adres_ip</i> jest adresem IP podanym w postaci dziesiętnej z kropkami (IPv4), szesnastkowej (IPv6) lub alfanumerycznej nazwy hosta. Na przykład adres <i>192.0.2.0</i> określa adres IPv4 z dowolnym portem, adres <i>192.0.2.0(1000)</i> określa adres IPv4 i określony port, adres <i>192.0.2.0(1000,2000)</i> określa adres IPv4 oraz zakres portów, a adres <i>(1000)</i> określa wyłącznie port.</p> <p>Cluster-sender channels: Jeśli wpiszesz wartość w polu Local communication address ręcznie zdefiniowanego kanału nadawczego klastra, ta wartość zostanie nadpisana wartościami w kanale odbiorczym klastra repozytorium pełnego po ustanowieniu komunikacji z menedżerem kolejek repozytorium pełnego. Poza określeniem wartości w ręcznie zdefiniowanym kanale nadawczym klastra należy utworzyć wyjście z procedury automatycznego definiowania kanału, aby wymusić wartość atrybutu Local communication address dla każdego automatycznie definiowanego kanału nadawczego klastra.</p> | LOCLADDR |

| Właściwość | Znaczenie | Parametr MQSC |
|----------------------|--|---------------|
| | Cluster-receiver channels: nie należy umieszczać adresu IP w polu Local communication address kanału odbiorczego klastra, chyba że wszystkie menedżery kolejek znajdują się na tym samym komputerze. Jest to spowodowane tym, że dowolny menedżer kolejek próbujący nawiązać połączenie z menedżerem kolejek o adresie IP podanym w polu Local communication address jego kanału odbiorczego klastra propaguje te wartości do automatycznie definiowanych kanałów nadawczych klastra. Można jednak wpisać numer portu lub zakres portu w polu Local communication address kanału odbierającego klastry, jeśli chcesz, aby wszystkie menedżery kolejek w klastrze używały określonego portu lub zakresu portów dla komunikacji wychodzącej. | |
| Ogólny status kanału | Tylko do odczytu. Jest to status kanału. | STATUS |

Strona Rozszerzone

W poniższej tabeli podana została lista właściwości, które można ustawić na stronie **Rozszerzone** okna dialogowego **Właściwości kanału**.

| Właściwość | Znaczenie | Parametr MQSC |
|-------------------------------|--|---------------|
| Maksymalna długość komunikatu | <p>Wpisz maksymalną długość komunikatu przesyłanego przez kanał:</p> <ul style="list-style-type: none"> • W przypadku następujących platform wartość ta musi być większa lub równa zero i mniejsza lub równa maksymalnej długości komunikatu menedżera kolejek: <ul style="list-style-type: none"> –  AIX –  IBM i –  Solaris –  Windows – VSE/ESA • W przypadku innych platform wartość ta musi być większa lub równa zero i mniejsza lub równa 4194304 bajtów. •  W przypadku platformy IBM MQ for z/OS wartość ta musi być większa lub równa 0 i mniejsza lub równa 104 857 600 bajtów. | MAXMSGL |
| Okres pulsu | <p>Wpisz wartość interwału pulsu z zakresu od 0 do 999999. Wartość 0 oznacza, że nie wystąpią żadne wymiany pulsu. Ustaw wartość na mniejszą niż wartość właściwości Disconnect interval. Użyta wartość jest większa niż wartość określona po stronie wysyłającej i stronie odbierającej. Interwał pulsu określa czas w sekundach między przepływami pulsu przekazywanymi przez wysyłającego agenta MCA, kiedy nie ma żadnych komunikatów w kolejce transmisji. Wymiana pulsu pozwala odbierającemu agentowi MCA wygasić kanał.</p> | HBINT |

| Właściwość | Znaczenie | Parametr MQSC |
|--|---|---------------|
| Maksymalna liczba instancji | <p>Ten parametr jest używany dla kanałów połączenia z serwerem i kanałów AMQP. Parametr Maximum instances określa maksymalną liczbę jednoczesnych instancji pojedynczego kanału połączenia z serwerem lub kanału AMQP.</p> <p>Wartość może być liczbą z zakresu od 0 do 999999999. Wartość domyślna to 999999999.</p> <p>Wartość 0 oznacza całkowity brak dostępu dla klientów.</p> <p>Jeśli parametr Maximum instances zostanie ustawiony na wartość mniejszą niż liczba aktualnie działających instancji kanału połączenia z serwerem, uruchamianie nowych instancji zostanie uniemożliwione do momentu zatrzymania odpowiedniej liczby istniejących instancji.</p> <p>Jeśli klient łączy się na kanale AMQP z identyfikatorem, który jest już połączony (to znaczy przejmuje klienta), przejęcie powiedzie się bez względu na to, czy liczba połączonych klientów osiągnęła wartość MAXINST.</p> | MAXINST |
| Maksymalna liczba instancji na klienta | <p>Ten parametr jest używany dla kanałów połączenia z serwerem. Parametr Maximum instances per client określa maksymalną liczbę symultanicznych instancji pojedynczego kanału połączenia z serwerem, które można uruchomić z pojedynczego klienta. W tym kontekście połączenia wywodzące się z tego samego zdalnego adresu sieciowego są traktowane jako przychodzące od tego samego klienta.</p> <p>Wartość może być liczbą z zakresu od 0 do 999999999. Wartość domyślna to 999999999.</p> <p>Wartość 0 oznacza całkowity brak dostępu dla klientów.</p> <p>Parametr Maximum instances różni się od parametru Maximum instances per client tym, że parametr Maximum instances wskazuje maksymalną liczbę połączeń, natomiast parametr Maximum instances per client określa maksymalną liczbę połączeń, jaką każdy klient może nawiązać z serwerem.</p> | MAXINSTC |
| Interwał sprawdzania połączenia | <p>Wpisz wartość interwału sprawdzania połączenia z zakresu od 0 do 99999. Ta właściwość jest ignorowana, jeśli kanał używa innego typu transportu niż protokół TCP lub SPX. Właściwość TCP Keep alive musi być ustawiona na wartość Yes na stronie Kanały we właściwościach menedżera kolejek.</p> <p> z/OS W przypadku menedżerów kolejek produktu z/OS właściwość Keep alive interval określa interwał sprawdzania połączenia dla pojedynczego kanału.</p> <p> Multi W przypadku menedżerów kolejek na wielu platformach właściwość Keep alive interval jest używana tylko wtedy, gdy kanał łączy się z menedżerem kolejek produktu z/OS. W celu korzystania z funkcji udostępnianej przez właściwość Keep alive interval należy ustawić właściwość Keep alive interval na wartość Automatycznie, aby użyć wartości opartej na wynegocjowanej wartości interwału pulsu.</p> | KAINST |

| Właściwość | Znaczenie | Parametr MQSC |
|---------------------------------|---|---------------|
| Zawijanie numeru kolejnego | <p>Numer kolejny oznacza liczbę komunikatów wystanych przez kanał. Numer kolejny zwiększa się każdorazowo po wystaniu komunikatu przez kanał.</p> <p> W przypadku systemu z/OS korzystającego z systemu CICS należy wpisać najwyższy numer kolejny komunikatu z zakresu od 1 do 999 999 999, który musi zostać osiągnięty przed ponownym rozpoczęciem numerowania od 1.</p> <p>W przypadku wszystkich innych platform należy wpisać najwyższy numer kolejny komunikatu z zakresu od 100 do 999 999 999, który musi zostać osiągnięty przed ponownym rozpoczęciem numerowania od 1.</p> <p>Wartość musi być wystarczająco duża, aby numer nie został wystawiony ponownie w przypadku, gdy jest on używany przez wcześniejszy komunikat. Dwa końce kanału muszą mieć tę samą wartość zawijania numeru kolejnego podczas uruchamiania kanału. W przeciwnym razie zostanie zgłoszony błąd.</p> | SEQWRAP |
| Szybkość komunikatu nietrwałego | <p>Aby określić, że komunikaty nietrwałe kanału mają nie być przekazywane podczas transakcji, wybierz atrybut Szybko. Oznacza to, że komunikaty nietrwałe stają się dostępne do odtwarzania dużo szybciej, niż gdyby były częścią transakcji. Jednak z powodu komunikatów nietrwałych niebędących częścią transakcji, mogą one zostać zagubione, jeśli np. kanał zatrzyma się podczas przesyłania komunikatów. Aby temu zapobiec, wybierz atrybut Normalnie.</p> | NPMSPEED |
| Wielkość zadania wsadowego | <p>Wpisz maksymalną liczbę komunikatów, jakie mają zostać wysłane przed punktem synchronizacji. Komunikaty są zawsze przesyłane osobno, ale zatwierdzane lub wycofywane jako zadania wsadowe. Użyj domyślnej wielkości zadania wsadowego 50 i zmień tę wartość tylko w razie potrzeby.</p> | BATCHSZ |
| Kompresja komunikatu | <p>Kliknij przycisk Edytuj, aby otworzyć okno dialogowe edycji kompresji komunikatu. Wybierz metodę kompresji komunikatu obsługiwana przez definicję kanału w kolejności preferencji. Używana jest pierwsza dostępna metoda kompresji obsługiwana przez drugi koniec kanału. Atrybut NONE oznacza, że kompresja komunikatu nie jest wykonywana; atrybut RLE oznacza, że dane komunikatu są kompresowane za pomocą kodowania grupowego; atrybut ZLIBFAST oznacza, że dane komunikatu są kompresowane z użyciem metody kompresji zlib i preferowany jest krótki czas kompresji; atrybut ZLIBHIGH oznacza, że dane komunikatu kompresowane są z użyciem metody kompresji zlib i preferowany jest wysoki stopień kompresji; atrybut ANY oznacza, że użyta będzie dowolna metoda kompresji obsługiwana przez menedżer kolejek. Więcej informacji na ten temat zawiera sekcja Rozproszone kolejkowanie i klastry.</p> | COMPMSG |



| Właściwość | Znaczenie | Parametr MQSC |
|----------------------------------|--|---------------|
| Kompresja nagłówka | Kliknij przycisk Edytuj , aby otworzyć okno dialogowe edycji kompresji nagłówka. Wybierz metodę kompresji nagłówka obsługiwana przez definicję kanału w kolejności preferencji. Używana jest pierwsza dostępna metoda kompresji obsługiwana przez drugi koniec kanału. Atrybut Brak oznacza, że kompresja nagłówka nie jest wykonywana; atrybut System oznacza, że kompresja nagłówka jest wykonywana. Więcej informacji na ten temat zawiera sekcja Rozproszone kolejkowanie i klastry . | COMPHDR |
| Interwał przetwarzania wsadowego | Wpisz liczbę milisekund z zakresu od 0 do 999999999, podczas których przetwarzanie wsadowe kanału jest otwarte, mimo że w kolejce transmisji nie ma komunikatów. | BATCHINT |
| Limit danych zadania wsadowego | Należy podać wyrażony liczbą kilobajtów (z zakresu od 0 do 999999) limit ilości danych, które są wysyłane przez kanał przed osiągnięciem punktu synchronizacji. Wartość 0 oznacza, że do zadań wsadowych realizowanych przez ten kanał nie jest stosowany żaden limit. | BATCHLIM |
| Interwał odłączania | Wpisz wartość w sekundach z zakresu od 0 do 999999, po upływie której zadanie wsadowe zostaje zamknięte przed wyłączeniem kanału. Wartość 0 oznacza, że kanał nie rozłącza się. | DISCINT |
| Konwersja danych | Aby określić, że komunikat ma być przekształcany przez aplikację odbierającą w format wymagany przez system odbierający (jest to zwykle stosowana metoda), wybierz wartość Nie . Jeśli zdalny menedżer kolejek znajduje się na platformie nieobsługującej konwersji danych, wybierz wartość Tak , aby określić, że komunikat ma zostać przekształcony w format wymagany przez system odbierający przed przestaniem. | CONVERT |
| Wstawienie uprawnień | Właściwość ta określa typ przetwarzania zabezpieczeń przeprowadzanego przez agenta MCA podczas działania komendy MQPUT dla kolejki docelowej lub wywołania MQI. Aby użyć domyślnego ID użytkownika, kliknij przycisk Domyślne ; aby użyć alternatywnego ID użytkownika z informacji kontekstu przypisanej do komunikatu, kliknij przycisk Kontekst . | PUTAUT |

| Właściwość | Znaczenie | Parametr MQSC |
|-------------------------------------|--|---------------|
| Okres pulsu przetwarzania wsadowego | <p>Jeśli kanał nadawczy komunikował się z kanałem odbiorczym w czasie określonym jako Okres pulsu przetwarzania wsadowego, zakłada się, że kanał odbiorczy jest nadal aktywny. W przeciwnym razie do kanału odbiorczego przesyłany jest puls przetwarzania wsadowego. Kanał nadawczy oczekuje na odpowiedź po odbierającej stronie kanału przez czas określony w sekundach we właściwości Okres pulsu dla kanału.</p> <p>Jeśli odbierający koniec kanału nie jest aktywny, przetwarzanie wsadowe może być raczej wycofane niż oznaczone jako wątpliwe. Poprzez wycofanie przetwarzania wsadowego, komunikaty pozostają dostępne do przetwarzania, tak by mogły zostać przekierowane do innego kanału. Wpisz liczbę w sekundach z zakresu od 0 do 999999, przez którą wysyłający koniec kanału oczekuje na odpowiedź od odbierającego końca kanału przed przyjęciem, że odbierający koniec kanału jest nieaktywny.</p> <p>Wartość 0 oznacza, że puls przetwarzania wsadowego nie zostanie użyty. Więcej informacji na ten temat zawiera sekcja “Konfigurowanie kanału w celu zredukowania możliwości osiągnięcia stanu wątpliwego” na stronie 110.</p> | BATCHHB |
| Domyślne wysyłanie kanału | <p>Po wydaniu komendy START CHANNEL bez słowa kluczowego dyspozycji kanału (CHLDISP) kanał jest uruchamiany przy użyciu wartości domyślnej dyspozycji kanału (DEFCDISP). Dostępne są trzy następujące wartości:</p> <p>Prywatny. Jest to wartość domyślna. Kanał jest uruchamiany jako kanał prywatny dla lokalnego menedżera kolejek.</p> <p>Współużytkowany. Kanał odbierający jest współużytkowany, jeśli został uruchomiony w odpowiedzi na przychodzącą transmisję skierowaną do grupy współużytkującej kolejkę. Kanał wysyłający jest współużytkowany, jeśli jego kolejka transmisji ma status SHARED.</p> <p>Ustał współużytkowane. Kanał wysyłający jest współużytkowany, jeśli jego kolejka transmisji ma dyspozycję SHARED, a parametr CONNAME nie jest pusty.</p> | DEFCDISP |

| Właściwość | Znaczenie | Parametr MQSC |
|---|---|---------------|
| <p>Sterowanie właściwościami</p> <p>Dotyczy tylko kanałów nadawcy, kanałów serwera, kanałów nadawczych klastra i kanałów odbiorczych klastra.</p> | <p>Określa, co dzieje się z właściwościami komunikatów, które mają zostać wysłane do menedżera kolejek w wersji IBM WebSphere MQ 6.0 lub wcześniejszej. Wartość musi zostać zmieniona z wartości Zgodność na Wszystkie w celu utrzymania zachowania z wersji IBM WebSphere MQ 6.0 polegającego na propagowaniu nagłówków RFH2 do programu wywołującego. Możliwe wartości:</p> <p>Wszystkie. Ta wartość oznacza, że wszystkie właściwości komunikatu są dołączane do komunikatu podczas jego wysyłania do zdalnego menedżera kolejek. Właściwości te, z wyjątkiem tych, które znajdują się w deskrypcji komunikatu (lub rozszerzeniu), zostają umieszczone w jednym lub większej liczbie nagłówków MQRFH2 danych komunikatu.</p> <p>Zgodność. Jest to wartość domyślna. Powoduje ona, że aplikacje, które oczekują obecności właściwości związanych z usługą JMS w nagłówku MQRFH2 danych komunikatu, będą mogły kontynuować działanie bez modyfikacji.</p> <p>Jeśli komunikat zawiera właściwość z przedrostkiem <code>mcd.</code>, <code>jms.</code>, <code>usr.</code>, lub <code>mqext.</code> wszystkie opcjonalne właściwości komunikatu (w których pole Wsparcie ma wartość <code>MQPD_SUPPORT_OPTIONAL</code>) z wyjątkiem tych, które znajdują się w deskrypcji komunikatu (lub rozszerzeniu), zostaną umieszczone w jednym lub większej liczbie nagłówków MQRFH2 danych komunikatu, zanim komunikat zostanie wysłany do menedżera kolejek zdalnych. W przeciwnym razie wszystkie właściwości komunikatu, z wyjątkiem tych, które znajdują się w deskrypcji komunikatu (lub rozszerzeniu), zostają usunięte z komunikatu przed wysłaniem komunikatu do zdalnego menedżera kolejek.</p> <p>Jeśli komunikat zawiera właściwość, w której pole Wsparcie deskryptora właściwości nie jest ustawione na wartość <code>MQPD_SUPPORT_OPTIONAL</code>, komunikat zostaje odrzucony i potraktowany zgodnie z opcjami raportowania. Jeśli komunikat zawiera jedną lub więcej właściwości, w których pole Wsparcie deskryptora właściwości jest ustawione na wartość <code>MQPD_SUPPORT_OPTIONAL</code>, ale inne pola w deskrypcji właściwości są ustawione na wartości inne niż domyślne, właściwości te zostają usunięte z komunikatu przed przestaniem go do zdalnego menedżera kolejek.</p> <p>Brak. Ta wartość oznacza, że wszystkie właściwości komunikatu, z wyjątkiem tych, które znajdują się w deskrypcji komunikatu (lub rozszerzeniu), zostają usunięte z komunikatu przed wysłaniem komunikatu do zdalnego menedżera kolejek. Jeśli komunikat zawiera właściwość, w której pole Wsparcie deskryptora właściwości nie jest ustawione na wartość <code>MQPD_SUPPORT_OPTIONAL</code>, komunikat zostaje odrzucony i potraktowany zgodnie z opcjami raportowania.</p> | PROPCTL |

| Właściwość | Znaczenie | Parametr MQSC |
|--|---|---------------|
| <p>Współużytkowanie konwersacji</p> <p>(tylko w przypadku kanałów połączenia z serwerem i kanałów połączenia z klientem)</p> | <p>Określa maksymalną liczbę konwersacji, które mogą być współużytkowane w konkretnej instancji kanału klienta TCP/IP (gnieździe). Możliwe wartości:</p> <p>0: określa brak współużytkowania konwersacji w gnieździe TCP/IP. Instancja kanału działa w trybie wcześniejszym niż produkt IBM WebSphere MQ 7.0 w odniesieniu do następujących opcji:</p> <ul style="list-style-type: none"> • Zatrzymywanie wyciszania przez administratora • Pulsowanie • Odczyt z wyprzedzeniem <p>1: określa brak współużytkowania konwersacji w gnieździe TCP/IP. Opcje pulsowania klienta i odczytu z wyprzedzeniem są dostępne zarówno w wywołaniu MQGET, jak i poza nim, a wyciszaniem kanału można łatwiej sterować.</p> <p>Od 2 do 999999999: liczba współużytkowanych konwersacji. Wartością domyślną jest 10.</p> <p>Jeśli wartość SHARECNV połączenia z klientem nie jest zgodna z wartością SHARECNV połączenia z serwerem, używana jest wartość najmniejsza.</p> | SHARECNV |
| <p>Numer kolejny oczekującego resetowania</p> | <p>Jest to numer kolejny od oczekującego żądania. Wskazuje on na istnienie oczekującego żądania komendy RESET CHANNEL użytkownika. Wartość 0 oznacza, że nie występuje oczekująca komenda RESET CHANNEL. Wartość może być liczbą z zakresu od 1 do 999999999.</p> <p>Gdy parametr RESETSEQ ma wartość 0, komenda DISPLAY CHANNEL zwraca wartość RESETSEQ(NO).</p> | RESETSEQ |
| <p>Użyj kolejki niedostarczonych komunikatów</p> <p>(nie dotyczy kanałów połączenia z klientem, kanałów połączenia z serwerem ani kanałów pomiarowych)</p> | <p>Określa, czy w przypadku braku możliwości dostarczenia komunikatów przez kanały jest używana kolejka niedostarczonych komunikatów. Istnieją dwie możliwe wartości:</p> <ul style="list-style-type: none"> • Nie oznacza, że brak możliwości dostarczenia komunikatów przez kanał jest traktowany jako niepowodzenie, a kanał albo zostaje zakończony zgodnie z ustawieniem <u>Szybkość komunikatu nietrwałego</u>, albo usuwa te komunikaty. • Wartość Tak oznacza, że jeśli właściwość <u>Kolejka niedostarczonych komunikatów</u> menedżera kolejek udostępnia nazwę kolejki niedostarczonych komunikatów, to jest ona używana. W przeciwnym razie zachowanie jest takie jak w przypadku wartości Nie. | USEDLQ |
| <p>Port</p> <p>(Tylko na kanałach AMQP)</p> | <p>Określa port połączenia AMQP. Domyślnym portem połączeń AMQP 1.0 jest 5672. Jeśli port 5672 jest już używany, można podać inny port.</p> | PORT |
| <p>Użyj identyfikatora klienta</p> <p>(Tylko na kanałach AMQP)</p> | <p>Określa, że ten identyfikator klienta jest używany dla połączenia na kanale AMQP. Można ustawić wartość Tak lub Nie.</p> | USECLTID |

| Właściwość | Znaczenie | Parametr MQSC |
|---|--|---------------|
| Sprawdzanie połączenia AMQP (Tylko na kanałach AMQP) | Określa czas sprawdzania połączenia w milisekundach. Jeśli klient AMQP nie wysłał żadnych ramek w przedziale czasu sprawdzania połączenia, połączenie jest zamykane z błędem AMQP amqp:resource-limit-exceeded . | AMQPKA |
| Element główny tematu (Tylko na kanałach AMQP) | Określa element główny tematu kanału AMQP. Określając tę właściwość, można mieć pewność, że aplikacja MQ Light wdrożona w menedżerze kolejek nie publikuje ani nie subskrybuje komunikatów z ani do obszarów drzewa tematów używanych przez inne aplikacje. Wartością atrybutu TPROOT jest SYSTEM.BASE.TOPIC. Jeśli zostanie użyta ta wartość domyślna, łańcuch tematu używany przez klient AMQP do publikowania lub subskrybowania nie ma przedrostka, a klient może wymieniać komunikaty z innymi aplikacjami publikowania/subskrypcji produktu MQ. | TPROOT |

| Właściwość | Znaczenie | Parametr MQSC |
|---|---|---------------|
|   Ochrona za pomocą strategii bezpieczeństwa | <p>Definiuje zachowanie agenta kanału komunikatów podczas pobierania komunikatów z kolejki transmisji lub umieszczania ich w kolejce docelowej w zakresie stosowania strategii ochrony AMS.</p> <p>Dotyczy to kanałów typu sender, server, receiver i requester. Możliwe wartości:</p> <p>Tranzyt Wszystkie komunikaty wysłane lub odebrane przez agenta kanału komunikatów dla danego kanału są przekazywane bez zmian. Ta wartość jest poprawna dla kanałów typu sender, server, receiver i requester. Jest to wartość domyślna.</p> <p>Usuń Usuń całą ochronę AMS dla komunikatów pobieranych z kolejki transmisji przez agenta kanału komunikatów i wyślij komunikaty do partnera. Gdy agent MCA odbierze komunikat z kolejki transmisji, jeśli strategia AMS jest zdefiniowana dla tej kolejki transmisji, zostanie ona zastosowana w celu usunięcia całej ochrony AMS z komunikatu przed wysłaniem go przez kanał. Jeśli strategia AMS nie jest zdefiniowana dla kolejki transmisji, komunikat zostanie wysłany w obecnej postaci. Ta wartość jest poprawna tylko dla kanałów typu sender lub server.</p> <p>Jako strategia Na podstawie strategii zdefiniowanej dla kolejki docelowej zastosuj ochronę AMS dla komunikatów przychodzących przed umieszczeniem ich w kolejce docelowej. Gdy agent kanału komunikatów odbierze komunikat przychodzący, jeśli dla kolejki docelowej zdefiniowano strategię AMS, ochrona AMS zostanie zastosowana dla komunikatu przed umieszczeniem go w kolejce docelowej. Jeśli strategia AMS nie jest zdefiniowana dla kolejki docelowej, komunikat zostanie umieszczony w kolejce docelowej w obecnej postaci. Ta wartość jest poprawna tylko dla kanałów typu receiver lub requester.</p> | SPLPROT |

Strona MCA

W poniższej tabeli podana została lista właściwości, które można ustawić na stronie **MCA** okna dialogowego **Właściwości kanału**. Aby skonfigurować sposób działania agenta kanału komunikatów MCA dla tego kanału, należy edytować właściwości na stronie **MCA**.







| Właściwość | Znaczenie | Parametr MQSC |
|---------------------------|---|---------------|
| ID użytkownika agenta MCA | <p>Identyfikator użytkownika agenta kanału komunikatów. Jeśli jest niepusty, określa identyfikator użytkownika, który ma zostać użyty przez agent kanału komunikatów w celu autoryzacji dostępu do zasobów produktu IBM MQ, w tym autoryzacji (gdy wartością atrybutu PUTAUT jest DEF) niezbędnej do wstawiania komunikatu do kolejki docelowej dla kanału odbiorczego lub kanału requestera.</p> <p>Jeśli jest pusta, agent kanału komunikatów używa domyślnego identyfikatora użytkownika. Domyślny identyfikator użytkownika pochodzi od identyfikatora użytkownika, który uruchomił kanał odbiorczy. Możliwe wartości:</p> <ul style="list-style-type: none"> • z/OS W systemie z/OS identyfikator użytkownika przypisany do zadania uruchomionego przez inicjator kanału na podstawie tabeli uruchomionych procedur w systemie z/OS. • W protokole TCP/IP dla platform innych niż z/OS identyfikator użytkownika z wpisu inetd.conf lub identyfikator użytkownika, który uruchomił proces nasłuchujący. • W protokole SNA dla platform innych niż z/OS identyfikator użytkownika z wpisu serwera SNA lub (w przypadku jego nieobecności) z przychodzącego żądania przyłączenia bądź identyfikator użytkownika, który uruchomił proces nasłuchujący. • W protokole NetBIOS lub SPX identyfikator użytkownika, który uruchomił proces nasłuchiwanie. <p>Maksymalna długość łańcucha wynosi:</p> <ul style="list-style-type: none"> • Windows 64 znaki w systemie Windows. <p>V 9.1.1 W przypadku kanałów, których typem CHLTYPE jest AMQP, w wersjach produktu wcześniejszych niż IBM MQ 9.1.1 ustawienie ID użytkownika MCAUSER jest obsługiwane wyłącznie dla identyfikatorów użytkownika o długości do 12 znaków. Od wersji IBM MQ 9.1.1 ten limit 12 znaków został usunięty.</p> <ul style="list-style-type: none"> • 12 znaków na platformach innych niż Windows. <p>Windows W systemie Windows można opcjonalnie rozszerzyć identyfikator użytkownika o nazwę domeny, stosując format <code>user@domain</code>.</p> | MCAUSER |
| Typ agenta MCA | Aby określić, czy program agenta kanału komunikatów (MCA) ma działać jako wątek, wybierz wartość Wątek . Aby określić, czy program agenta MCA ma działać jako proces, wybierz wartość Proces . | MCATYPE |
| Nazwa agenta MCA | Tylko do odczytu. Nie można edytować tej właściwości, ponieważ nazwa agenta MCA jest zarezerwowana i może być wyłącznie pusta. | MCANAME |



Strona Wyjścia

W poniższej tabeli podana została lista właściwości, które można ustawić na stronie **Wyjścia** okna dialogowego **Właściwości kanału**. Aby skonfigurować kanał w celu uruchamiania wyjść użytkownika, edytuj właściwości na stronie **Wyjścia**.

| Właściwość | Znaczenie | Parametr MQSC |
|------------------------------------|--|---------------|
| Nazwa wyjścia wysyłania | <p>Kliknij przycisk Edytuj, aby otworzyć okno dialogowe edycji nazwy wyjścia wysyłania. Dodaj nazwy do programów obsługi wyjścia wysyłania:</p> <ul style="list-style-type: none"> • Linux / UNIX W systemie UNIX and Linux należy wprowadzić nazwę jednego lub większej liczby programów obsługi wyjścia. Maksymalna długość wszystkich nazw łącznie wynosi 999 znaków. Należy użyć formatu <code>libraryname(functionname)</code>, gdzie maksymalna liczba znaków w nazwie wynosi 128. • Windows W systemie Windows należy wprowadzić nazwę jednego lub większej liczby programów obsługi wyjścia. Maksymalna długość wszystkich nazw łącznie wynosi 999 znaków. Należy użyć formatu <code>dllname(functionname)</code>, gdzie maksymalna liczba znaków w nazwie wynosi 128. • IBM i W systemie IBM i należy wprowadzić nazwy maksymalnie 10 programów obsługi wyjścia. Użyj formatu <code>programname libname</code>, gdzie <i>nazwa_programu</i> zajmuje pierwsze 10 znaków, a <i>nazwa_biblioteki</i> zajmuje kolejne 10 znaków. Dodaj spacje na końcu krótszych nazw, aby przedłużyć je do 10 znaków. • z/OS W systemie z/OS należy wprowadzić nazwy maksymalnie 8 programów obsługi wyjścia. Użyj nazwy modułu ładowania o maksymalnej liczbie znaków wynoszącej 8. • W przypadku innych platform można podać nazwę tylko jednego programu obsługi wyjścia wysyłania dla każdego kanału. | SENDEXIT |
| Dane użytkownika wyjścia wysyłania | <p>Wpisz dane (maksymalnie 32 znaki) przesyłane do wyjścia wysyłania kanału w momencie wywołania programu obsługi wyjścia wysyłania:</p> <ul style="list-style-type: none"> • ULW W systemach Windows i UNIX and Linux należy wpisać dane dla jednego lub większej liczby programów obsługi wyjścia. Dane należy oddzielić przecinkami. Maksymalna długość pola wynosi 999 znaków. • IBM i W systemie IBM i należy wpisać maksymalnie 10 łańcuchów danych, każdy o długości 32 znaków. Pierwszy łańcuch znaków jest przesyłany do pierwszego wyjścia wysyłania, drugi łańcuch jest przesyłany do drugiego wyjścia itd. • z/OS W systemie z/OS należy wpisać maksymalnie 8 łańcuchów danych, każdy o długości 32 znaków. Pierwszy łańcuch znaków jest przesyłany do pierwszego wyjścia wysyłania, drugi łańcuch jest przesyłany do drugiego wyjścia itd. • W przypadku innych platform można podać tylko jeden łańcuch danych wyjścia wysyłania dla każdego kanału. | SENDDATA |

| Właściwość | Znaczenie | Parametr MQSC |
|-------------------------------------|--|---------------|
| Nazwa wyjścia odbierania | <p>Kliknij przycisk Edytuj, aby otworzyć okno dialogowe edycji nazwy wyjścia odbierania. Dodaj nazwy programów obsługi wyjścia odbierania:</p> <ul style="list-style-type: none"> • ULW W systemie UNIX and Linux należy wprowadzić nazwę jednego lub większej liczby programów obsługi wyjścia. Maksymalna długość wszystkich znaków w nazwach wynosi łącznie 999 znaków. Należy użyć formatu <code>libraryname(functionname)</code>, gdzie maksymalna liczba znaków w łańcuchu wynosi 128. • Windows W systemie Windows należy wprowadzić nazwę jednego lub większej liczby programów obsługi wyjścia. Nazwy należy oddzielić przecinkami. Maksymalna długość pola wynosi 999 znaków. Należy użyć formatu <code>dllname(functionname)</code>, gdzie maksymalna liczba znaków w łańcuchu wynosi 128. • Windows W systemie Windows należy wpisać nazwy maksymalnie 10 programów obsługi wyjścia. Nazwy należy oddzielić przecinkami. Użyj formatu <code>programname libname</code>, gdzie <i>nazwa_programu</i> zajmuje pierwsze 10 znaków, a <i>nazwa_biblioteki</i> zajmuje kolejne 10 znaków. Dodaj spacje na końcu krótszych nazw, aby przedłużyć je do 10 znaków. • z/OS W systemie z/OS należy wpisać nazwy maksymalnie 8 programów obsługi wyjścia. Nazwy należy oddzielić przecinkami. Użyj nazwy modułu ładowania o maksymalnej liczbie znaków wynoszącej 8. • W przypadku innych platform można podać nazwę tylko jednego programu obsługi wyjścia wysyłania dla każdego kanału. | RCVEXIT |
| Dane użytkownika wyjścia odbierania | <p>Wpisz dane (maksymalnie 32 znaki) przesyłane do wyjścia odbierania kanału w momencie wywołania programu obsługi wyjścia odbierania:</p> <ul style="list-style-type: none"> • ULW W systemach Windows i UNIX and Linux należy wpisać dane dla jednego lub większej liczby programów obsługi wyjścia. Dane należy oddzielić przecinkami. Maksymalna długość pola wynosi 999 znaków. • IBM i W systemie IBM i należy wpisać maksymalnie 10 łańcuchów danych, każdy o długości 32 znaków. Pierwszy łańcuch znaków jest przesyłany do pierwszego wyjścia odbierania, drugi łańcuch jest przesyłany do drugiego wyjścia itd. • z/OS W systemie z/OS należy wpisać maksymalnie 8 łańcuchów danych, każdy o długości 32 znaków. Pierwszy łańcuch znaków jest przesyłany do pierwszego wyjścia odbierania, drugi łańcuch jest przesyłany do drugiego wyjścia itd. • W przypadku innych platform można podać tylko jeden łańcuch danych wyjścia odbierania dla każdego kanału. | RCVDATA |

| Właściwość | Znaczenie | Parametr MQSC |
|---------------------------------------|---|---------------|
| Nazwa wyjścia zabezpieczeń | <p>Wpisz nazwę programu obsługi wyjścia zabezpieczeń:</p> <ul style="list-style-type: none">  W systemie UNIX and Linux należy użyć formatu <code>libraryname(functionname)</code>, gdzie maksymalna liczba znaków łańcucha wynosi 128.  W systemie IBM i należy użyć formatu <code>programname libname</code>, gdzie <i>nazwa_programu</i> zajmuje pierwsze 10 znaków, a <i>nazwa_biblioteki</i> zajmuje kolejne 10 znaków. Dodaj spacje na końcu krótszych nazw, aby przedłużyć je do 10 znaków.  W systemie z/OS należy użyć nazwy modułu ładowającego o maksymalnej liczbie znaków wynoszącej 8. | SCYEXIT |
| Dane użytkownika wyjścia zabezpieczeń | Wpisz dane (maksymalnie 32 znaki) przesyłane do wyjścia zabezpieczeń kanału w momencie wywołania wyjścia zabezpieczeń kanału. | SCYDATA |
| Nazwa wyjścia komunikatu | <p>Kliknij przycisk Edytuj, aby otworzyć okno dialogowe edycji nazwy wyjścia komunikatu. Dodaj nazwy programów obsługi wyjścia komunikatów:</p> <ul style="list-style-type: none">  W systemie UNIX and Linux należy wprowadzić nazwę jednego lub większej liczby programów obsługi wyjścia. Maksymalna długość wszystkich nazw łącznie wynosi 999 znaków. Należy użyć formatu <code>libraryname(functionname)</code>, gdzie maksymalna liczba znaków w nazwie wynosi 128.  W systemie Windows należy wprowadzić nazwę jednego lub większej liczby programów obsługi wyjścia. Maksymalna długość wszystkich nazw łącznie wynosi 999 znaków. Należy użyć formatu <code>dllname(functionname)</code>, gdzie maksymalna liczba znaków w nazwie wynosi 128.  W systemie IBM i należy wprowadzić nazwy maksymalnie 10 programów obsługi wyjścia. Użyj formatu <code>programname libname</code>, gdzie <i>nazwa_programu</i> zajmuje pierwsze 10 znaków, a <i>nazwa_biblioteki</i> zajmuje kolejne 10 znaków. Dodaj spacje na końcu krótszych nazw, aby przedłużyć je do 10 znaków.  W systemie z/OS należy wprowadzić nazwy maksymalnie 8 programów obsługi wyjścia. Użyj nazwy modułu ładowania o maksymalnej liczbie znaków wynoszącej 8. W przypadku innych platform można określić nazwę tylko jednego programu obsługi wyjścia komunikatów dla każdego kanału. | MSGEXIT |

| Właściwość | Znaczenie | Parametr MQSC |
|-------------------------------------|--|---------------|
| Dane użytkownika wyjścia komunikatu | <p>Wpisz dane (maksymalnie 32 znaki) przesyłane do wyjścia komunikatów kanału w momencie wywołania programu obsługi wyjścia komunikatów:</p> <ul style="list-style-type: none">  W systemach Windows i UNIX and Linux należy wpisać dane dla jednego lub większej liczby programów obsługi wyjścia. Dane należy oddzielić przecinkami. Maksymalna długość pola wynosi 999 znaków.  W systemie IBM i należy wpisać maksymalnie 10 łańcuchów danych, każdy o długości 32 znaków. Pierwszy łańcuch znaków jest przesyłany do pierwszego wyjścia komunikatów kanału, drugi łańcuch jest przesyłany do drugiego wyjścia itd.  W systemie z/OS należy wpisać maksymalnie 8 łańcuchów danych, każdy o długości 32 znaków. Pierwszy łańcuch znaków jest przesyłany do pierwszego wyjścia komunikatów kanału, drugi łańcuch jest przesyłany do drugiego wyjścia itd. W przypadku innych platform można podać tylko jeden łańcuch danych wyjścia komunikatów kanału dla każdego kanału. | MSGDATA |

Strona LU6.2

W poniższej tabeli podana została lista właściwości, które można ustawić na stronie **LU6.2** okna dialogowego **Właściwości kanału**. Jeśli kanał używa protokołu transportowego LU 6.2, edytuj właściwości na stronie **LU6.2**.

| Właściwość | Znaczenie | Parametr MQSC |
|----------------|---|---------------|
| Nazwa trybu | Wpisz nazwę trybu LU 6.2, która jest nazwą trybu SNA, chyba że wartość właściwości Connection name na stronie Ogólne zawiera obiekt drugorzędny. W takim wypadku należy pozostawić pustą wartość właściwości Mode name . Maksymalna długość wynosi 8 znaków. | MODENAME |
| Nazwa TP | Wpisz nazwę lub nazwę ogólną programu agenta MCA działającego na samym końcu łącza. | TPNAME |
| ID użytkownika | Wpisz identyfikator użytkownika używany przez agenta MCA podczas próby uruchomienia bezpiecznej sesji LU 6.2 za pomocą zdalnego agenta MCA. Chociaż maksymalna długość atrybutu wynosi 12 znaków, to używanych jest tylko 10 pierwszych znaków. | USERID |
| Hasło | Kliknij przycisk Zmień hasło kanału , a następnie w oknie dialogowym zmiany hasła wpisz hasło używane przez agenta MCA podczas próby inicjowania bezpiecznej sesji LU 6.2 za pomocą zdalnego agenta MCA. Maksymalna długość wynosi 12 znaków. | PASSWORD |

Strona Ponowienie

W poniższej tabeli podana została lista właściwości, które można ustawić na stronie **Ponowienie** okna dialogowego **Właściwości kanału**. Aby skonfigurować zachowanie kanału w przypadku, gdy kanał nie może połączyć się ze zdalnym menedżerem kolejek, edytuj właściwości na stronie **Ponów**.

| Właściwość | Znaczenie | Parametr MQSC |
|------------------------------------|---|---------------|
| Licznik krótkookresowych ponowień | Należy wpisać liczbę z przedziału od 0 do 999 999 999 (lub w przypadku systemu z/OS używającego programu CICS od 1 do 999 999 999) oznaczającą maksymalną liczbę prób nawiązania przez kanał połączenia ze zdalnym menedżerem kolejek. | SHORTRTY |
| Interwał krótkookresowych ponowień | Wpisz przybliżony interwał w sekundach, przez który kanał będzie oczekiwał przed nawiązaniem próby połączenia ze zdalnym menedżerem kolejek dla licznika krótkookresowych ponowień. Wartość 0 oznacza, że kanał natychmiast podejmuje kolejną próbę. | SHORTTMR |
| Licznik długookresowych ponowień | Wpisz liczbę z zakresu od 0 do 999999999 oznaczającą największą liczbę prób połączenia kanału ze zdalnym menedżerem kolejek. Wartość tego atrybutu jest używana tylko wtedy, gdy wartość określona dla atrybutu <code>Short retry count</code> została osiągnięta, a kanał nadal nie może połączyć się z menedżerem kolejek zdalnych. | LONGRTY |
| Interwał długookresowych ponowień | Wpisz przybliżony interwał w sekundach, przez który kanał będzie oczekiwał przed nawiązaniem próby połączenia ze zdalnym menedżerem kolejek dla licznika długookresowych ponowień. Wartość 0 oznacza, że kanał natychmiast podejmuje kolejną próbę. | LONGTMR |
| Interwał sprawdzania połączenia | Wartość właściwości <code>Keep alive interval</code> określa wartość limitu czasu kanału. Aby dopasować wartość atrybutu interwału sprawdzania połączenia do wynegocjowanego okresu pulsu, wybierz ustawienie Auto . Jeśli wynegocjowany okres pulsu jest większy niż zero, atrybut <code>Keep alive interval</code> otrzymuje wartość okresu pulsu plus 60 sekund. Jeśli wynegocjowany okres pulsu wynosi zero, wartość atrybutu <code>Keep alive interval</code> także wynosi zero. Aby określić wartość limitu czasu, podaj liczbę w sekundach z zakresu od 0 do 99999. Aby wyłączyć sprawdzanie połączenia tego kanału, wpisz 0. | KAINT |

Strona Ponowienie komunikatu

W poniższej tabeli podana została lista właściwości, które można ustawić na stronie **Ponowienie komunikatu** okna dialogowego **Właściwości kanału**. Aby skonfigurować zachowanie kanału w przypadku, gdy nie powiodła się pierwsza próba wstawienia komunikatu do zdalnej kolejki, edytuj właściwości strony **Ponowienie komunikatu**.

| Właściwość | Znaczenie | Parametr MQSC |
|--|--|---------------|
| Licznik ponowień komunikatu | Wpisz liczbę z zakresu od 0 do 999999999 określającą liczbę prób dostarczenia komunikatu przez kanał przed podjęciem decyzji, że komunikat nie może zostać dostarczony do kolejki zdalnej. Ta właściwość steruje działaniem agenta MCA wyłącznie w przypadku, gdy wartość właściwości Message retry exit name jest pusta. Jeśli właściwość Message retry exit name nie jest pusta, wartość właściwości Message retry count jest przekazywana do wyjścia do użycia przez wyjście, ale liczba ponowień próby dostarczenia komunikatu przez kanał jest sterowana przez wyjście, a nie przez właściwość Message retry count. | MRRTY |
| Interwał ponowienia komunikatu | Wpisz czas w milisekundach, przez który kanał musi oczekiwać na ponowną próbę umieszczenia komunikatu w zdalnej kolejce. | MRTMR |
| Nazwa wyjścia dla ponowienia komunikatu | Wpisz nazwę programu obsługi wyjścia ponowień komunikatu kanału: <ul style="list-style-type: none"> Linux UNIX W systemie UNIX and Linux należy użyć formatu <code>libraryname(functionname)</code>, gdzie maksymalna liczba znaków łańcucha wynosi 128. IBM i W systemie IBM należy użyć formatu <code>programname libname</code>, gdzie <i>nazwa_programu</i> zajmuje pierwsze 10 znaków, a <i>nazwa_biblioteki</i> zajmuje drugie 10 znaków. Dodaj spacje na końcu krótszych nazw, aby przedłużyć je do 10 znaków. z/OS W systemie z/OS należy użyć nazwy modułu ładującego o maksymalnej liczbie znaków wynoszącej 8. | MRDATA |
| Dane użytkownika wyjścia dla ponowienia komunikatu | Wpisz dane (maksymalnie 32 znaki) przekazywane do wyjścia dla ponowień komunikatu kanału w momencie wywołania wyjścia dla ponowień komunikatu kanału. | MREXIT |

Strona Klaster

W poniższej tabeli podana została lista właściwości, które można ustawić na stronie **Klaster** okna dialogowego **Właściwości kanału**. Aby współużytkować kanał w jednym lub więcej klastrze, edytuj właściwości strony **Klaster**.

Uwaga: Należy określić właściwości kanału klastra w kanałach odbiorczych klastra w docelowych menedżerach kolejek. Wszystkie właściwości określone w zgodnych kanałach nadawczych klastrów prawdopodobnie będą ignorowane. Patrz [Kanały klastra](#).

| Właściwość | Znaczenie | Parametr MQSC |
|--------------------------------|---|---------------|
| Nie współużytkowane w klastrze | Domyślnie ta opcja jest wybrana, przez co kanał nie jest współużytkowany w żadnych klastrach. | Nie dotyczy. |
| Współużytkowana w klastrze | Aby współużytkować kanał w klastrze, wybierz tę opcję, a następnie wpisz nazwę klastra. Patrz "Łańcuchy w oknach dialogowych właściwości" na stronie 624. | CLUSTER |

| Właściwość | Znaczenie | Parametr MQSC |
|---|--|---------------|
| Współużytkowana w ramach listy klastrów | Aby współużytkować kanał w więcej niż jednym klastrze, wybierz tę opcję, a następnie wpisz nazwę obiektu listy nazw zawierającej nazwy klastrów. Patrz “Łańcuchy w oknach dialogowych właściwości” na stronie 624. | CLUSNL |
| Priorytet sieciowy | Wartość tej właściwości wskazuje priorytet kanału dla połączenia sieciowego. Wpisz wartość z zakresu od 0 do 9, gdzie 0 jest najniższym priorytetem. Więcej informacji zawiera sekcja Właściwość kanału NETPRTY . | NETPRTY |
| Klasyfikacja kanału CLWL | Wpisz klasyfikację kanału w klastrze z zakresu od 0 do 9, gdzie 0 jest najniższym rzędem. Więcej informacji zawiera sekcja Właściwość kanału CLWLRANK . | CLWLRANK |
| Priorytet kanału CLWL | Określ priorytet kanału w klastrze z zakresu od 0 do 9, gdzie 0 jest najniższym priorytetem. Więcej informacji zawiera sekcja Właściwość kanału CLWLPRTY . | CLWLPRTY |
| Waga kanału CLWL | Określ wagę zastosowaną dla kanału, pozwalającą sterować wielkością komunikatów przesyłanych przez kanał. Wartość musi należeć do zakresu od 1 do 99, gdzie 1 jest najmniejszą wagą. Więcej informacji zawiera sekcja Właściwość kanału CLWLWGHT . | CLWLWGHT |

Strona SSL

W poniższej tabeli podana została lista właściwości, które można ustawić na stronie **SSL** okna dialogowego **Właściwości kanału**. Edytuj właściwości na stronie **SSL**, aby skonfigurować kanał do użycia zabezpieczenia SSL.

| Właściwość | Znaczenie | Parametr MQSC |
|--|--|---------------|
| CertificateLabel | Etykieta certyfikatu, która ma być używana przez kanał. Etykieta identyfikuje, który certyfikat osobisty znajdujący się w repozytorium kluczy ma zostać wysłany do zdalnego węzła sieci. Jeśli ta właściwość jest pusta, certyfikat jest określany za pomocą właściwości CertificateLabel menedżera kolejek. | CERTLABL |
| CipherSpec | Wprowadź nazwę (maksymalnie 32 znaki) CipherSpec dla połączenia TLS. Oba końce definicji kanału SSL produktu IBM MQ muszą mieć taką samą wartość właściwości CipherSpec. Więcej informacji na ten temat zawiera sekcja Właściwość SSLCIPH w sekcji DEFINE CHANNEL. Wartość tego parametru jest również używana do ustawienia wartości właściwości Protokół zabezpieczeń, która jest polem wyjściowym na stronie Atrybuty statusu kanału . | SSLCIPH |
| Uwierzytelnianie stron inicjujących połączenia | Wybierz atrybut Wymagane , aby określić, czy kanał musi odbierać i uwierzytelniać certyfikat TLS pochodzący od klienta TLS. Wybierz atrybut Opcjonalne , aby określić, że nie jest wymagany odbiór i uwierzytelnianie certyfikatu TLS pochodzącego od klienta TLS. W przypadku wybrania atrybutu Opcjonalne i wysłania certyfikatu przez klienta TLS, kanał uwierzytelnia certyfikat w normalny sposób. | SSLCAUTH |

| Właściwość | Znaczenie | Parametr MQSC |
|--|--|---------------|
| Nazwa wystawcy węzła sieci | Filtr nazw wyróżniających wystawców certyfikatów. To pole zawiera filtr nazw wyróżniających zgodny z nazwą wyróżniającą wystawcy certyfikatu osobistego zdalnego węzła sieci. Nazwa wystawcy węzła sieci to pole kluczowe w odwzorowaniu węzła sieci SSL, to znaczy, że jest używana podczas dopasowywania rekordów uprawnień kanału na potrzeby połączeń przychodzących kanału. | SSLCERTI |
| Akceptuj tylko te certyfikaty, których nazwy wyróżniające są zgodne z tymi wartościami | Należy wpisać wartość nazwy wyróżniającej certyfikatu pochodzącego od menedżera kolejki węzła sieci lub klienta znajdującego się na drugim końcu kanału produktu IBM MQ. W momencie uruchomienia kanału, wartość właściwości jest porównywana z nazwą wyróżniającą certyfikatu. | SSLPEER |
| Akceptuj tylko te certyfikaty, których nazwy wyróżniające są zgodne z tymi wartościami | Ten rekord uwierzytelniania kanału odwzorowuje nazwy wyróżniające protokołu TLS na wartości MCAUSER. Z parametrem SSLPEER należy użyć parametru SSLPEERMAP. | SSLPEERMAP |

Strona Równoważenie obciążenia

W poniższej tabeli podana została lista właściwości, które można ustawić na stronie **Równoważenie obciążenia** okna dialogowego **Właściwości kanału**.

| Właściwość | Znaczenie | Parametr MQSC |
|------------|--|---------------|
| Waga | <p>Właściwość wagi kanału klienta służy do określenia wagi wpływającej na wybór definicji kanału połączenia klienckiego, która ma być używana. Właściwość wagi kanału klienta umożliwia losowy wybór definicji kanałów klienta na podstawie ich wagi, jeśli dostępna jest więcej niż jedna odpowiednia definicja.</p> <p>W przypadku gdy klient wykonuje wywołanie MQCONN, żądając połączenia z grupą menedżerów kolejek i określając nazwę menedżera kolejek zaczynającą się od gwiazdki, jeśli w tabeli definicji kanałów klienta (CCDT) dostępna jest więcej niż jedna odpowiednia definicja kanału, definicja kanału do użycia jest wybierana losowo na podstawie wagi, a wszystkie właściwe definicje CLNTWGHT(0) są wybierane jako pierwsze w porządku alfabetycznym. Określ wartość z zakresu od 0 do 99. Wartość domyślna to 0. Wartość 0 wskazuje brak równoważenia obciążenia, a odpowiednie definicje są wybierane w porządku alfabetycznym. Aby włączyć równoważenie obciążenia, wybierz wartość z zakresu od 1 do 99, gdzie 1 to najniższa waga, a 99 to najwyższa waga. Rozdzielanie komunikatów między dwoma lub większą liczbą kanałów o niezerowych wagach odbywa się mniej więcej proporcjonalnie do współczynnika tych wag.</p> | CLNTWGHT |

| Właściwość | Znaczenie | Parametr MQSC |
|--------------|---|---------------|
| Powinowactwo | <p>Właściwość powinowactwa kanałów umożliwia łączącym się wielokrotnie aplikacjom klienckim korzystającym z nazwy tego samego menedżera kolejek wybranie, czy przy każdym połączeniu ma być używana ta sama definicja kanału klienta. Ta właściwość jest używana, jeśli dostępnych jest wiele definicji kanałów.</p> <p>Możliwe wartości:</p> <p>PREFEROWANE. Jest to wartość domyślna. Pierwsze połączenie w procesie odczytu tabeli definicji kanałów klienta (CCDT) tworzy listę odpowiednich definicji na podstawie wagi kanału klienta, a wszystkie definicje o wadze 0 są ułożone jako pierwsze w porządku alfabetycznym. Każde połączenie w procesie próbuje nawiązać połączenie przy użyciu pierwszej definicji z listy. Jeśli nawiązanie połączenia nie powiedzie się, używana jest następna definicja. Definicje o wartościach wagi kanału klienta innych niż 0, w przypadku których nie udało się nawiązać połączenia, są przenoszone na koniec listy. Definicje o wadze kanału klienta równej 0 pozostają na początku listy i są wybierane w pierwszej kolejności dla każdego połączenia. Każdy proces klienta o tej samej nazwie hosta tworzy identyczną listę.</p> <p>BRAK. Pierwsze połączenie w procesie odczytu CCDT tworzy listę odpowiednich definicji. Wszystkie połączenia w procesie wybierają odpowiednią definicję na podstawie wagi kanału klienta, a definicje o wadze 0 są wybierane jako pierwsze w porządku alfabetycznym.</p> | AFFINITY |

Strona Statystyka

W poniższej tabeli podana została lista właściwości, które można ustawić na stronie **Statystyki** okna dialogowego **Właściwości kanału**. Edytuj właściwości na stronie **Statystyka**, aby skonfigurować kanał w celu kolekcjonowania danych monitorowania lub statystyk.

| Właściwość | Znaczenie | Parametr MQSC |
|-----------------------|---|---------------|
| Data zmiany | Tylko do odczytu. Data ostatniej zmiany właściwości kolejki. | ALTDAT |
| Godzina zmiany | Tylko do odczytu. Godzina ostatniej zmiany właściwości kolejki. | ALTTIME |
| Monitorowanie kanałów | <p>Produkt IBM MQ można skonfigurować w celu gromadzenia danych monitorowania bezpośredniego dotyczących bieżącej wydajności kanału. Aby dziedziczyć wartość właściwości Channel monitoring menedżera kolejek (parz sekcja “Właściwości menedżera kolejek” na stronie 355), kliknij opcję Menedżer kolejek. Jeśli właściwość Channel monitoring menedżera kolejek ma wartość None, właściwość Channel monitoring kolejki jest ignorowana. Jeśli wartość właściwości Channel monitoring menedżera kolejek jest inna niż None: kliknij opcję Wyłączone, aby wymusić ustawienia menedżera kolejek i zapobiec kolekcjonowaniu danych przez kanał; kliknij opcję Mała szybkość, aby kolekcjonować dane przy niskiej szybkości; kliknij opcję Średnia szybkość, aby kolekcjonować dane przy średniej szybkości; kliknij opcję Duża szybkość, aby kolekcjonować dane przy wysokiej szybkości.</p> | MONCHL |

| Właściwość | Znaczenie | Parametr MQSC |
|--------------------|---|---------------|
| Statystyka kanałów | Produkt IBM MQ można skonfigurować w celu gromadzenia danych statystycznych dotyczących aktywności kanału. Aby dziedziczyć wartość właściwości Channel statistics (patrz sekcja Właściwości menedżera kolejek), kliknij opcję Menedżer kolejek . Jeśli właściwość Channel statistics menedżera kolejek ma wartość None, właściwość Channel statistics kolejki jest ignorowana. Jeśli wartość właściwości Channel statistics menedżera kolejek jest inna niż None: kliknij opcję Wyłączone , aby wymusić ustawienia menedżera kolejek i zapobiec kolekcjonowaniu danych przez kanał; kliknij opcję Mała szybkość , aby kolekcjonować dane przy niskiej szybkości; kliknij opcję Średnia szybkość , aby kolekcjonować dane przy średniej szybkości; kliknij opcję Duża szybkość , aby kolekcjonować dane przy wysokiej szybkości. | STATCHL |

Zadania pokrewne

“Konfigurowanie menedżerów kolejek i obiektów” na stronie 43

Korzystając z okien dialogowych właściwości programu IBM MQ Explorer, można skonfigurować wiele właściwości menedżerów kolejek i ich obiektów.

Odsyłacze pokrewne

“Łańcuchy w oknach dialogowych właściwości” na stronie 624

Aby w łańcuchu uwzględnić określone znaki, należy w określonych miejscach łańcucha użyć znaków interpunkcyjnych.

Właściwości nastuchiwania

Istnieje możliwość ustawienia właściwości dla wszystkich typów procesów nastuchujących. Niektóre właściwości są specyficzne dla określonych typów procesów nastuchujących.

W poniższej tabeli znajduje się lista wszystkich właściwości, które można ustawić.

Dla każdej właściwości dostępny jest krótki opis sytuacji, w której może być wymagana konfiguracja danej właściwości. W tabelach można także podać równoważny parametr MQSC dla komend DEFINE, ALTER i DISPLAY LISTENER. Więcej informacji o komendach MQSC zawiera sekcja [Administrowanie za pomocą komend MQSC](#).

Strona Ogólne

W poniższej tabeli znajduje się lista właściwości, które można ustawić na stronie **Ogólne** okna dialogowego Właściwości programu nastuchującego.

| Właściwość | Znaczenie | Parametr MQSC |
|---------------------|--|---------------|
| Nazwa nastuchiwania | Tylko do odczytu. Po utworzeniu nastuchiwania nie można zmienić nazwy nastuchiwania. | LISTENER |
| Opis | Wprowadź opis celu, w jakim utworzone zostało nastuchiwanie. Patrz sekcja Wprowadzanie łańcuchów w programie MQ Explorer . | DESCR |

| Właściwość | Znaczenie | Parametr MQSC |
|----------------------|---|---------------|
| Sterowanie | W celu skonfigurowania nastuchiwania, tak aby było uruchamiane i zatrzymywane podczas uruchamiania i zatrzymywania menedżera kolejek, kliknij opcję Menedżer kolejek ; w celu skonfigurowania nastuchiwania, tak aby było uruchamiane podczas uruchamiania menedżera kolejek, ale nie było zatrzymywane podczas zatrzymywania menedżera kolejek, kliknij opcję Uruchomienie menedżera kolejek ; w celu skonfigurowania nastuchiwania, tak aby nie mogło zostać uruchomione automatycznie i wymagało uruchomienia ręcznego, kliknij opcję Ręcznie . | CONTROL |
| Protokół transmisji | Tylko do odczytu. Za pomocą tej właściwości określany jest protokół transportowy używany podczas nastuchiwania. Aby używać innego protokołu transportu, należy utworzyć nowy obiekt nastuchiwania; nie można zmienić protokołu transportu istniejącego obiektu nastuchiwania. | TRPTYPE |
| Port | Podaj nazwę portu, na którym odbywa się nastuchiwanie połączeń. | PORT |
| Adres IP | Podaj nazwę komputera, na którym odbywa się nastuchiwanie połączeń. Można użyć dowolnego z następujących formatów: postać dziesiętna z kropkami IPv4, postać szesnastkowa IPv6 lub pełna nazwa hosta, na przykład <code>joho.hursley.ibm.com</code> . Jeśli wartość nie zostanie określona, nastuchiwanie odbywa się na wszystkich dostępnych adresach IPv4 oraz IPv6. | IPADDR |
| Nazwa TP | Podaj nazwę programu transakcyjnego LU 6.2. | TPNAME |
| Adapter | Wpisz numer adaptera nastuchiwania NetBIOS. Wartością domyślną jest adapter o numerze 0. | ADAPTER |
| Nazwa lokalna | Podaj lokalną nazwę protokołu NetBIOS używaną w nastuchiwaniu. Wartość domyślna jest zdefiniowana w protokole. | LOCLNAME |
| Liczba nazw | Podaj liczbę nazw możliwych do użycia w nastuchiwaniu. Wartość domyślna jest zdefiniowana w protokole. | NTBNAMES |
| Liczba sesji | Podaj liczbę sesji możliwych do użycia podczas nastuchiwania. Wartość domyślna jest zdefiniowana w protokole. | SESSIONS |
| Liczba komend | Podaj liczbę komend możliwych do użycia podczas nastuchiwania. Wartość domyślna jest zdefiniowana w protokole. | COMMANDS |
| Dziennik | Podaj liczbę żądań współbieżnych połączeń obsługiwanych przez nastuchiwanie. Wartość domyślna jest zdefiniowana w protokole. | BACKLOG |
| Gniazdo | Podaj numer gniazda SPX, na którym odbywa się nastuchiwanie na połączenia. Wartość domyślna jest wartością szesnastkową 5E86. | SOCKET |
| Status nastuchiwania | Tylko do odczytu. Ta właściwość przedstawia bieżący status nastuchiwania, który może mieć wartość Running, Starting lub Stopping. | STATUS |
| Data zmiany | Tylko do odczytu. Ten atrybut przedstawia datę ostatniej zmiany właściwości nastuchiwania. | ALTDATE |

| Właściwość | Znaczenie | Parametr MQSC |
|----------------|---|---------------|
| Godzina zmiany | Tylko do odczytu. Ten atrybut przedstawia godzinę ostatniej zmiany właściwości nastuchiwania. | ALTTIME |

Strona Ogólne procesów nastuchujących systemu z/OS



Nie można zmienić właściwości nastuchiwania systemu Z/OS po jego zdefiniowaniu. Właściwości są ustawiane podczas dodawania nowego nastuchiwania systemu z/OS.

| Właściwość | Znaczenie | Parametr MQSC |
|----------------------|--|---------------|
| Status nastuchiwania | Tylko do odczytu. Ta właściwość przedstawia bieżący status nastuchiwania, który może mieć wartość Running, Starting, Retrying lub Stopping. | STATUS |
| Protokół transmisji | Tylko do odczytu. Za pomocą tej właściwości określany jest protokół transportowy używany podczas nastuchiwania. Aby używać innego protokołu transportowego, należy utworzyć nowe nastuchiwanie; nie można zmienić protokołu transportowego istniejącego obiektu nastuchiwania. | TRPTYPE |
| Numer portu | Tylko do odczytu. Numer portu, na którym odbywa się nastuchiwanie połączeń. | PORT |
| Adres IP | Tylko do odczytu. Nazwa komputera, na którym odbywa się nastuchiwanie połączeń. | IPADDR |
| Przychodzące | Tylko do odczytu. Ta właściwość określa dyspozycję transmisji przychodzących, które mają zostać obsłużone. Możliwe wartości to: Group lub Queue Manager. | INDISP |
| Nazwa LU | Tylko do odczytu. Nazwa jednostki logicznej procesu nastuchiwania, którą można ustawić podczas definiowania procesu nastuchiwania. | LUNAME |

Zadania pokrewne

“Konfigurowanie menedżerów kolejek i obiektów” na stronie 43

Korzystając z okien dialogowych właściwości programu IBM MQ Explorer, można skonfigurować wiele właściwości menedżerów kolejek i ich obiektów.

Odsyłacze pokrewne

“Łańcuchy w oknach dialogowych właściwości” na stronie 624

Aby w łańcuchu uwzględnić określone znaki, należy w określonych miejscach łańcucha użyć znaków interpunkcyjnych.

Właściwości tematu

Temat produktu IBM MQ jest obiektem produktu IBM MQ identyfikującym informacje, których dotyczy publikowanie. Istnieje możliwość ustawienia właściwości tematów. Niektóre właściwości tematu są specyficzne dla tematów systemu z/OS. Niektóre właściwości można zmienić tylko podczas tworzenia tematu. Nie można zmodyfikować tych właściwości po utworzeniu tematu produktu IBM MQ.

W poniższych tabelach przedstawiono wszystkie właściwości tematów produktu IBM MQ.

Dla każdej właściwości dostępny jest krótki opis sytuacji, w której może być wymagana konfiguracja danej właściwości. W tabelach można także podać równoważne parametry MQSC dla komend DEFINE, ALTER

i DISPLAY TOPIC. Więcej informacji o komendach MQSC zawiera sekcja Administrowanie za pomocą komend MQSC.

Ogólne

W poniższej tabeli znajduje się lista właściwości na stronie **Ogólne** okna dialogowego IBM MQ **Właściwości tematu**.

| Właściwość | Znaczenie | Parametr MQSC |
|----------------|--|---------------|
| Nazwa tematu | Po utworzeniu tematu nie można zmienić tej wartości. Ten parametr jest wymagany i nie może zawierać pustego łańcucha. Należy utworzyć unikalny identyfikator definicji tematu administracyjnego. Dozwolonych jest maksymalnie 48 znaków. Właściwość Nazwa tematu musi się różnić od innych definicji tematów zdefiniowanych dla wybranego menedżera kolejek. | TOPNAME |
| Typ tematu | Ta wartość jest tylko do odczytu. Wartość ta wskazuje, czy temat jest lokalny (Local), czy znajduje się w klastrze (Cluster). | N/A |
| Łańcuch tematu | Po utworzeniu tematu nie można zmienić tej wartości. Ten parametr jest wymagany i nie może zawierać pustego łańcucha. Znak ukośnika (/) w tym łańcuchu ma specjalne znaczenie. Znak ten oddziela elementy w drzewie tematów. Łańcuch tematu może zaczynać się od znaku ukośnika (/), ale nie jest to wymagane. Łańcuch zaczynający się od znaku ukośnika (/) różni się od łańcucha, który nie zaczyna się od tego znaku. Parametr Łańcuch tematu musi się różnić od innych łańcuchów tematu, które są już reprezentowane w innych definicjach obiektów tematu. Maksymalna długość łańcucha tematu to 10 240 znaków. | TOPICSTR |
| Opis | Wartość ta stanowi łańcuch wprowadzony przez administratora. Zawiera ona opisowe informacje dotyczące tematu. Wartość ta musi zawierać tylko znaki możliwe do wyświetlenia. Maksymalnie 64 znaki. Jeśli użyto znaków, które nie znajdują się w identyfikatorze CCSID dla wybranego menedżera kolejek, mogą one zostać przetłumaczone niepoprawnie w przypadku przestania informacji do innego menedżera kolejek. | DESC |
| Publikowanie | Ta właściwość określa, czy w temacie można publikować komunikaty. Wartość domyślna to Jak element nadrzędny. Dwie inne dostępne opcje to: Dozwolone, która oznacza, że komunikaty mogą być publikowane w temacie przez autoryzowaną aplikację. Zablokowane, która oznacza, że nie można publikować komunikatów w temacie. | PUB |

| Właściwość | Znaczenie | Parametr MQSC |
|-----------------------|--|---------------|
| Subskrybowanie | <p>Ta właściwość określa, czy komunikaty mogą subskrybować temat. Wartość domyślna to Jak element nadrzędny. Dwie inne dostępne opcje to:</p> <p>Dozwolone, która oznacza, że autoryzowana aplikacja może zasubskrybować temat.</p> <p>Zablokowane, która oznacza, że aplikacje nie mogą subskrybować tematu.</p> | SUB |
| Subskrypcje stałe | <p>Ta właściwość określa, czy temat umożliwia dokonywanie subskrypcji stałych. Wartość domyślna to Jak element nadrzędny. Dwie inne dostępne opcje to:</p> <p>Dozwolone, która oznacza, że autoryzowana aplikacja może dokonywać stałych subskrypcji tematu.</p> <p>Zablokowane, która oznacza, że autoryzowana aplikacja nie może dokonywać stałych subskrypcji tematu.</p> | DURSUB |
| Domyślny priorytet | <p>Domyślny priorytet komunikatów publikowanych w tym temacie. Wartość domyślna to Jak element nadrzędny.</p> <p>Priorytet domyślny można ustawić w zakresie od 0 (najniższy priorytet) do 9 (najwyższy priorytet).</p> | DEFPRTY |
| Trwałość domyślna | <p>Trwałość domyślna nowej kolejki to Jak element nadrzędny. Wybierz opcję Trwałe, aby określić, że komunikaty tworzone przez aplikacje używające opcji MQPER_PERSISTENCE_AS_Q_DEF mają być trwałe. Wybierz opcję Nietrwałe, aby określić, że komunikaty tworzone przez aplikacje używające opcji MQPER_PERSISTENCE_AS_Q_DEF mają być nietrwałe.</p> | DEFPSIST |
| Trwała kolejka modelu | <p>Wartość ta stanowi łańcuch wprowadzony przez administratora. Zawiera ona nazwę kolejki modelowej, która ma być używana dla stałych subskrypcji wysyłających do menedżera kolejek żądania zarządzania miejscem docelowym ich publikacji.</p> <p>Dozwolonych jest maksymalnie 48 znaków dla nazwy.</p> <p>Jeśli to pole jest puste, jest traktowane jako wartość Jak element nadrzędny.</p> <p>W przypadku określania kolejki modelowej dla klastrowego tematu należy się upewnić, że kolejka została zdefiniowana w każdym menedżerze kolejek w klastrze, gdzie można utworzyć stałą subskrypcję używającą tego tematu.</p> <p>Kolejka dynamiczna utworzona na podstawie tego modelu ma przedrostek SYSTEM.MANAGED.DURABLE</p> | MDURMDL |

| Właściwość | Znaczenie | Parametr MQSC |
|-----------------------------------|---|---------------|
| Nietrwąta kolejka modelu | <p>Wartość ta stanowi łańcuch wprowadzony przez administratora. Zawiera ona nazwę kolejki modelowej, która ma być używana dla niestałych subskrypcji wysyłających do menedżera kolejek żądania zarządzania miejscem docelowym ich publikacji.</p> <p>Dozwolonych jest maksymalnie 48 znaków dla nazwy.</p> <p>Jeśli to pole jest puste, jest traktowane jako wartość Jak element nadrzędny.</p> <p>W przypadku określania kolejki modelowej dla klastrowego tematu należy się upewnić, że kolejka została zdefiniowana w każdym menedżerze kolejek w klastrze, gdzie można utworzyć niestałą subskrypcję używającą tego tematu.</p> <p>Kolejka dynamiczna utworzona na podstawie tego modelu ma przedrostek SYSTEM.MANAGED.NDURABLE</p> | MNDURMDL |
| Dyspozycja QSG | <p>Dyspozycja tematu dotycząca grupy współużytkowania kolejek. Dyspozycji grupy współużytkowania kolejek można nadać jedną z trzech wartości:</p> <ul style="list-style-type: none"> • Menedżer kolejek oznacza, że definicja obiektu jest dostępna tylko dla menedżera kolejek, który ją przechowuje. • Grupa oznacza, że definicja obiektu jest składowana we współużytkowanym repozytorium i każdy menedżer kolejek w grupie współużytkowania kolejek ma kopię tej definicji. • Kopia oznacza, że definicja obiektu jest kopią definicji menedżera kolejek we współużytkowanym repozytorium. <p>Podczas wyświetlania właściwości tematu to pole jest wyświetlane jako tylko do odczytu.</p> | QSGDISP |
| Operacja put - domyślna odpowiedź | <p>Domyślny typ odpowiedzi dla operacji put dla komunikatów. Wartość domyślna to Jak element nadrzędny. Dwie inne dostępne opcje to:</p> <p>Synchroniczna oznaczająca, że odpowiedź jest umieszczana synchronicznie.</p> <p>Asynchroniczna oznaczająca, że odpowiedź jest umieszczana asynchronicznie.</p> | DEFPRESP |

| Właściwość | Znaczenie | Parametr MQSC |
|-------------------------------------|---|---------------|
| Dostarczenie komunikatu nietrwałego | <p>Metoda dostarczania nietrwałych komunikatów publikowanych w tym temacie. Istnieją cztery opcje:</p> <p>Jak element nadrzędny: Używany mechanizm dostarczania zależy od ustawienia pierwszego nadrzędnego węzła administracyjnego znalezione w drzewie tematów i dotyczącego tego tematu. Jest to wartość domyślna produktu IBM MQ, która jednak mogła zostać zmieniona podczas instalacji.</p> <p>Do wszystkich dostępnych subskrybentów: Komunikaty nietrwałe są dostarczane do wszystkich subskrybentów, którzy mogą zaakceptować komunikat. Niepowodzenie dostarczenia komunikatu do dowolnego subskrybenta nie uniemożliwia innym subskrybentom otrzymania tego komunikatu.</p> <p>Do wszystkich trwałych subskrybentów: Komunikaty nietrwałe muszą zostać dostarczone do wszystkich stałych subskrybentów. Niepowodzenie dostarczenia komunikatu nietrwałego do dowolnego z niestałych subskrybentów nie powoduje zwrócenia błędu do wywołania MQPUT. Jeśli wystąpi niepowodzenie dostarczenia do stałego subskrybenta, żaden inny subskrybent nie otrzymają komunikatu i wywołanie MQPUT nie powiedzie się.</p> <p>Do wszystkich subskrybentów: Komunikaty nietrwałe muszą zostać dostarczone do wszystkich subskrybentów bez względu na stałość, aby wywołanie MQPUT mogło zgłosić powodzenie. Jeśli wystąpi niepowodzenie dostarczenia do dowolnego subskrybenta, żaden inny subskrybent nie otrzymają komunikatu i wywołanie MQPUT nie powiedzie się.</p> | NPMSGDLV |

| Właściwość | Znaczenie | Parametr MQSC |
|------------------------------------|--|---------------|
| Dostarczenie komunikatu trwałego | <p>Metoda dostarczania trwałych komunikatów publikowanych w tym temacie. Dostępne są cztery opcje:</p> <p>Jak element nadrzędny: Używany mechanizm dostarczania zależy od ustawienia pierwszego nadrzędnego węzła administracyjnego znalezionej w drzewie tematów i dotyczącego tego tematu. Jest to wartość domyślna produktu IBM MQ, która jednak mogła zostać zmieniona podczas instalacji.</p> <p>Do wszystkich dostępnych subskrybentów: Komunikaty trwałe są dostarczane do wszystkich subskrybentów, którzy mogą zaakceptować komunikat. Niepowodzenie dostarczenia komunikatu do dowolnego subskrybenta nie uniemożliwia innym subskrybentom otrzymania tego komunikatu.</p> <p>Do wszystkich trwałych subskrybentów: Komunikaty trwałe muszą zostać dostarczone do wszystkich stałych subskrybentów. Niepowodzenie dostarczenia komunikatu trwałego do dowolnego z niestałych subskrybentów nie powoduje zwrócenia błędu do wywołania MQPUT. Jeśli wystąpi niepowodzenie dostarczenia do stałego subskrybenta, żaden inny subskrybent nie otrzyma komunikatu i wywołanie MQPUT nie powiedzie się.</p> <p>Do wszystkich subskrybentów: Komunikaty trwałe muszą zostać dostarczone do wszystkich subskrybentów bez względu na stałość, aby wywołanie MQPUT mogło zgłosić powodzenie. Jeśli wystąpi niepowodzenie dostarczenia do dowolnego subskrybenta, żaden inny subskrybent nie otrzyma komunikatu i wywołanie MQPUT nie powiedzie się.</p> | PMSGDLV |
| Operacja na znakach wieloznacznych | <p>Ta wartość określa zachowanie subskrypcji ze znakami wieloznacznymi w odniesieniu do tego tematu. Możliwe są dwie wartości:</p> <p>Blokada. Subskrypcje tematu ze znakami wieloznacznymi, który jest mniej konkretny niż łańcuch tematu w tym obiekcie tematu, nie otrzymują publikacji zamieszczonych w tym temacie i w łańcuchach tematów bardziej konkretnych niż ten temat.</p> <p>Tranzyt. Subskrypcje tematu ze znakami wieloznacznymi, który jest mniej konkretny niż łańcuch tematu w tym obiekcie tematu, otrzymują publikacje zamieszczone w tym temacie i w łańcuchach tematów bardziej konkretnych niż ten temat. Jest to wartość domyślna.</p> | WILDCARD |

| Właściwość | Znaczenie | Parametr MQSC |
|---|---|---------------|
| Użyj kolejki niedostarczonych komunikatów | <p>Służy do określania, czy kolejka niedostarczonych komunikatów jest używana, gdy nie można dostarczyć komunikatów publikacji do odpowiedniej kolejki subskrybenta. Istnieją trzy możliwe wartości:</p> <ul style="list-style-type: none"> • Wartość Nie oznacza, że komunikaty publikowania, których nie można dostarczyć do odpowiedniej kolejki subskrybenta, są traktowane jako niepowodzenie umieszczenia komunikatu, a wywołanie MQPUT aplikacji w temacie kończy się niepowodzeniem przy ustawieniach <u>Dostarczenie komunikatu nietrwałego</u> i <u>Dostarczenie komunikatu trwałego</u>. • Wartość Tak oznacza, że jeśli właściwość <u>Kolejka niedostarczonych komunikatów</u> menedżera kolejek udostępnia nazwę kolejki niedostarczonych komunikatów, to jest ona używana. W przeciwnym razie zachowanie jest takie jak w przypadku wartości Nie. • Wartość Jak element nadrzędny oznacza, że decyzja o używaniu kolejki niedostarczonych komunikatów jest oparta na ustawieniu najbliższego z administracyjnych obiektów tematów w drzewie tematów. Jest to wartość domyślna produktu IBM MQ, która jednak mogła zostać zmieniona podczas instalacji. | USEDLQ |
| Niestandardowe | <p>Parametr Custom jest dołączany tylko do użytku IBM, jest zarezerwowany dla konfiguracji nowych składników przed wprowadzeniem oddzielnych właściwości. Dopuszczalne wartości to lista zawierająca zero lub więcej par właściwość-wartość o składni w stylu komend MQSC rozdzielonych co najmniej jedną spacją.</p> <p>W nazwach i wartościach właściwości jest rozróżniana wielkość liter i muszą one być podane wielkimi literami. Wartości mogą zawierać spacje, nawiasy i apostrofy (przy czym każdy apostrof należy poprzedzić dodatkowym apostrofem jako znakiem zmiany znaczenia). Inne znaki, w tym zagnieżdżone nawiasy (), można stosować, pod warunkiem że zostają ujęte w apostrofy. Przykłady poprawnej składni:</p> <ul style="list-style-type: none"> • CUSTOM('') • CUSTOM('A(B)') • CUSTOM('C(D) E(F)') • CUSTOM('G(5000) H(''9.20.4.6(1415)''')') <p>Menedżer kolejek analizuje wartość, ale jeśli nie można przeprowadzić analizy łańcucha zgodnie z tymi regułami lub jeśli zawiera on właściwości albo wartości, które nie zostały rozpoznane, menedżer kolejek zignoruje błędy.</p> | CUSTOM |

Rozproszone publikowanie/subskrypcja

W poniższej tabeli znajduje się lista właściwości na stronie **Rozproszone publikowanie/subskrypcja** okna dialogowego IBM MQ **Właściwości tematu**.

| Właściwość | Znaczenie | Parametr MQSC |
|------------------------------|--|---------------|
| Zachowanie subskrypcji proxy | <p>Subskrypcje proxy są powiązane z nazwą menedżera kolejek, który je utworzył. Publikacje są przekazywane do połączonych bezpośrednio menedżerów kolejek tylko w przypadku, gdy istnieje subskrypcja proxy obejmująca temat publikacji. Dostępne są dwie opcje dla tej wartości:</p> <p>Wymuszenie. Wymusza wysłanie subskrypcji proxy ze znakami wieloznacznymi dla łańcucha tematu powiązanego z tym obiektem tematu z każdego menedżera kolejek znajdującego się w klastrze do pozostałych menedżerów kolejek w topologii publikowania/subskrypcji niezależnie od tego, czy dokonano jakichś subskrypcji lokalnych. Po rozpropagowaniu tej wymuszonej subskrypcji proxy w topologii wszystkie nowe subskrypcje będą natychmiast odbierać publikacje od innego połączonego menedżera kolejek bez żadnego opóźnienia, mimo że wszystkie publikacje są propagowane na wszystkie pozostałe menedżery kolejek w klastrze niezależnie od ustawienia żądania publikacji przez subskrypcję.</p> <p>Ustawienie tej wartości na dany poziom w drzewie tematów zapobiega również generowaniu subskrypcji proxy dla poszczególnych łańcuchów tematów na kolejnych poziomach drzewa tematu, co zmniejsza narzut subskrypcji proxy.</p> <p>Pierwsze użycie. Dla każdego unikalnego łańcucha tematu w tym obiekcie tematu lub poniżej subskrypcja proxy jest asynchronicznie wysyłana do wszystkich sąsiednich menedżerów kolejek w następujących sytuacjach:</p> <ul style="list-style-type: none"> • Po utworzeniu subskrypcji lokalnej. • Po odebraniu subskrypcji proxy, która musi być propagowana do dalszych bezpośrednio połączonych menedżerów kolejek. | PROXYSUB |
| Zasięg publikacji | <p>Zasięg publikacji może być sterowany administracyjnie przy użyciu atrybutu tematu PUBSCOPE. Atrybut ten można ustawić na jedną z trzech następujących wartości:</p> <ul style="list-style-type: none"> • Jak element nadrzędny. Jest to wartość domyślna. Zasięg publikacji jest ustawiany na tę samą wartość co nadrzędny menedżer kolejek. • Menedżer kolejek. Publikacja jest dostarczana tylko do subskrybentów lokalnych. • Wszystkie. Publikacja jest dostarczana do subskrybentów lokalnych i zdalnych przez połączone bezpośrednio menedżery kolejek. | PUBSCOPE |

| Właściwość | Znaczenie | Parametr MQSC |
|--------------------------|--|---------------|
| Zasięg subskrypcji | <p>Zasięg subskrypcji może być sterowany administracyjnie przy użyciu atrybutu tematu SUBSCOPE. Atrybut ten można ustawić na jedną z trzech następujących wartości:</p> <ul style="list-style-type: none"> • Jak element nadrzędny. Jest to wartość domyślna. Zasięg subskrypcji jest ustawiany na tę samą wartość co nadrzędny menedżer kolejek. • Menedżer kolejek. Subskrypcja otrzymuje tylko publikacje lokalne, a subskrypcje proxy nie są propagowane do zdalnych menedżerów kolejek. • Wszystkie. Subskrypcja proxy jest propagowana do zdalnych menedżerów kolejek, a subskrybent otrzymuje publikacje lokalne i zdalne. | SUBSCOPE |
| Rozsyłanie grupowe | <p>Ta właściwość wskazuje, czy dany temat może być przesyłany z użyciem rozsyłania, czy nie. Istnieją cztery możliwe wartości:</p> <p>Jak element nadrzędny. Właściwość rozsyłania jest dziedziczona z tematu nadrzędnego.</p> <p>Wyłączone. W danym węźle nie można stosować rozsyłania.</p> <p>Włączone. W danym węźle można stosować rozsyłanie.</p> <p>Tylko. Dozwolone są wyłącznie subskrypcje pochodzące z klienta obsługującego rozsyłanie.</p> | MCAST |
| Informacje o komunikacji | Nazwa obiektu informacji o komunikacji. Ponieważ w drzewie istnieje kilka tematów wymagających tych samych właściwości transmisji z użyciem rozsyłania, można te właściwości traktować jako osobny obiekt, który można przywoływać. | COMMINFO |

Klaster

W poniższej tabeli znajduje się lista właściwości na stronie **Klaster** okna dialogowego IBM MQ **Właściwości tematu**.

| Właściwość | Znaczenie | Parametr MQSC |
|---------------|---|---------------|
| Nazwa klastra | Należy skonfigurować tę właściwość, aby utworzyć temat, który będzie tematem klastra. W takiej sytuacji każdy temat użyty przez publikator lub subskrybent w tym punkcie lub w drzewie tematów jest współużytkowany ze wszystkimi menedżerami kolejek w klastrze. Komunikaty publikowane w klastrowej gałęzi drzewa tematów są automatycznie kierowane do subskrypcji i innych menedżerów kolejek w klastrze. | CLUSTER |

| Właściwość | Znaczenie | Parametr MQSC |
|----------------------|--|---------------|
| Stan obiektu klastra | <p>Bieżący stan tego obiektu tematu w tym klastrze. Wartości mogą być następujące:</p> <p>ACTIVE Temat klastra jest poprawnie skonfigurowany i jest uwzględniany przez ten menedżer klastra.</p> <p>PENDING Ta wartość jest widoczna tylko przez udostępniający menedżer kolejek. Ten stan jest zgłaszany, jeśli temat został utworzony, ale pełne repozytorium jeszcze nie propagowało go do klastra. Taka sytuacja może wystąpić, kiedy udostępniający menedżer kolejek nie jest połączony z pełnym repozytorium lub pełne repozytorium uznało temat za niepoprawny.</p> <p>INVALID Ta definicja tematu klastra pozostaje w konflikcie z wcześniejszą definicją w klastrze i dlatego nie jest aktualnie aktywna.</p> <p>ERROR Wystąpił błąd dotyczący tego obiektu tematu.</p> <p>Ten parametr jest zwykle używany do celów diagnostycznych, kiedy wiele definicji tego samego tematu klastra zostaje zdefiniowanych w różnych menedżerach kolejek, a definicje nie są identyczne.</p> | CLSTATE |
| Trasa klastra | <p>Kierowanie używane na potrzeby tematów w klastrze zdefiniowanym przez parametr CLUSTER. Istnieją dwie możliwe wartości:</p> <p>DIRECT Po skonfigurowaniu bezpośredniego kierowanego tematu klastra w menedżerze kolejek wszystkie menedżery kolejek w klastrze będą powiadomione o obecności wszystkich innych menedżerów kolejek w klastrze. Podczas wykonywania operacji publikowania i subskrypcji każdy menedżer kolejek nawiązuje następnie bezpośrednie połączenie ze wszystkimi pozostałymi menedżerami.</p> <p>TOPICHOST Jeśli używane jest kierowanie hostami tematów, wszystkie menedżery kolejek w klastrze będą powiadomione o menedżerach kolejek klastra, które udostępniają definicje kierowanych tematów. Podczas wykonywania operacji publikowania i subskrypcji menedżery kolejek w klastrze nawiązują połączenie tylko z tymi menedżerami kolejek hostów tematów, a nie bezpośrednio ze sobą. Menedżery kolejek hostów tematów są odpowiedzialne za kierowanie publikacji z menedżerów kolejek, na których publikacje są publikowane, do menedżerów kolejek ze zgodnymi subskrypcjami.</p> | CLROUTE |

Statystyka

W poniższej tabeli znajduje się lista właściwości na stronie **Statystyki** okna dialogowego IBM MQ **Właściwości tematu**.

| Właściwość | Znaczenie | Parametr MQSC |
|----------------|--|---------------|
| Data zmiany | Tej wartości nie można zmienić. Jest ona udostępniana tylko w celach informacyjnych. Jest to data ostatniej zmiany właściwości tematu. | ALTDAT |
| Godzina zmiany | Tej wartości nie można zmienić. Jest ona udostępniana tylko w celach informacyjnych. Jest to godzina ostatniej zmiany właściwości tematu. | ALTTIME |

Zadania pokrewne

“Tworzenie i konfigurowanie menedżerów kolejek i obiektów” na stronie 16

Aby utworzyć, skonfigurować lub usunąć menedżery kolejek i obiekty w programie IBM MQ Explorer, należy użyć widoków Nawigator i Treść.

“Porównanie właściwości dwóch obiektów” na stronie 46

Istnieje możliwość porównania właściwości obiektu z innym obiektem tego samego typu. Można porównać na przykład kolejkę z inną kolejką, temat z innym tematem lub kanał z innym kanałem.

Właściwości usług

Istnieje możliwość skonfigurowania właściwości dla obiektów usług niestandardowych w oknie dialogowym Właściwości usługi.

W poniższej tabeli znajduje się lista wszystkich właściwości, które można ustawić.

Dla każdej właściwości dostępny jest krótki opis sytuacji, w której może być wymagana konfiguracja danej właściwości. W tabelach można także podać równoważny parametr MQSC dla komend DEFINE, ALTER i DISPLAY SERVICE. Więcej informacji o komendach MQSC zawiera sekcja [Administrowanie za pomocą komend MQSC](#).

Strona Ogólne

W poniższej tabeli znajduje się lista właściwości, które można ustawić na stronie **Ogólne** okna dialogowego Właściwości usługi.

| Właściwość | Znaczenie | Parametr MQSC |
|---------------------------|--|---------------|
| Nazwa usługi | Tylko do odczytu. Ta właściwość podaje nazwę usługi. | SERVICE |
| Opis | Wpisz znaczący opis celu usługi. Patrz Wprowadzanie łańcuchów w produkcie IBM MQ Explorer . | DESCR |
| Parametr sterujący usługi | Aby skonfigurować usługę w taki sposób, aby była uruchamiana i zatrzymywana automatycznie, gdy uruchamiany lub zatrzymywany jest menedżer kolejek, kliknij opcję Menedżer kolejek . Aby skonfigurować usługę w taki sposób, aby była uruchamiana automatycznie kiedy uruchamiany jest menedżer kolejek, ale żeby nie była zatrzymywana, gdy zatrzymywany jest menedżer kolejek, kliknij opcję Uruchomienie menedżera kolejek . Aby skonfigurować usługę w taki sposób, aby była uruchamiana i zatrzymywana ręcznie przez użytkownika, kliknij opcję Tryb ręczny . | CONTROL |
| Komendy uruchamiania | Wpisz pełną ścieżkę do programu uruchamianego komendą uruchamianą podczas uruchamiania usługi, na przykład C:\Program Files\IBM\WebSphere MQ\bin\runmqchi.exe. | STARTCMD |

| Właściwość | Znaczenie | Parametr MQSC |
|------------------------|---|---------------|
| Argumenty uruchamiania | Podaj argumenty, które mają być przekazane do programu w momencie uruchomienia. | STARTARG |
| Komenda zatrzymania | Podaj pełną ścieżkę do programu komendy zatrzymania, który jest uruchamiany, gdy zatrzymywana jest usługa. | STOPCMD |
| Argumenty zatrzymania | Podaj argumenty, które mają być przekazane do programu w momencie zatrzymania. | STOPARG |
| StdOut | Podaj ścieżkę do pliku, w którym zapisywane jest wyjście standardowe programu usługowego. Jeśli plik nie istnieje, gdy uruchamiany jest program usługowy, plik jest tworzony. Jeśli plik już istnieje, nowe wyjście standardowe jest dopisywane do istniejącego pliku. Jeśli wartość tej właściwości jest pusta, wyjście standardowe jest usuwane. | STDOUT |
| StdErr | Podaj ścieżkę do pliku, w którym zapisywane jest standardowe wyjście błędów programu usługowego. Jeśli plik nie istnieje, gdy uruchamiany jest program usługowy, plik jest tworzony. Jeśli plik już istnieje, nowe standardowe wyjście błędów jest dopisywane do istniejącego pliku. Jeśli wartość tej właściwości jest pusta, standardowe wyjście błędów jest usuwane. | STDERR |
| Typ usług | Aby umożliwić uruchomienie tylko jednej instancji usługi w danym momencie, kliknij opcję Serwer. Aby umożliwić uruchomienie wielu instancji usługi w danym momencie, kliknij opcję Komenda . | SERVTYPE |
| Status usługi | Tylko do odczytu. Ta właściwość podaje bieżący status usługi. | STATUS |

Zadania pokrewne

[“Konfigurowanie menedżerów kolejek i obiektów” na stronie 43](#)

Korzystając z okien dialogowych właściwości programu IBM MQ Explorer, można skonfigurować wiele właściwości menedżerów kolejek i ich obiektów.

Odsyłacze pokrewne

[“Łańcuchy w oknach dialogowych właściwości” na stronie 624](#)

Aby w łańcuchu uwzględnić określone znaki, należy w określonych miejscach łańcucha użyć znaków interpunkcyjnych.

Właściwości definicji usługi produktu IBM MQ

Istnieje możliwość ustawiania właściwości i atrybutów definicji usług podczas tworzenia nowej definicji usługi lub edytowania istniejącej definicji usługi.

Niektóre z atrybutów są dostępne tylko wtedy, gdy definicja usługi dotyczy konkretnego typu powiązania lub wzorca wymiany komunikatów. Aby wyświetlić właściwości poszczególnych stron właściwości definicji usługi, należy użyć następujących odsyłaczy.

- [Ogólne](#)
- [Operacja](#)
- [Wejście docelowe](#)
- [Schemat komunikatu wejściowego](#)
- [Nagłówek komunikatu wejściowego](#)
- [Wyjście docelowe](#)
- [Schemat komunikatu wyjściowego](#)
- [Nagłówek komunikatu wyjściowego](#)

Dla każdego atrybutu dostępny jest krótki opis sytuacji, w których wymagana jest jego konfiguracja.

Strona Ogólne

Poniższa tabela zawiera listę atrybutów, które można ustawić na stronie **Ogólne** okna dialogowego **Właściwości definicji usługi**.

| Atrybut | Opis |
|-----------------------------|--|
| Przestrzeń nazw | Określa przestrzeń nazw dla usługi. Istnieje już przypisana tymczasowa wartość domyślna. |
| Nazwa | Unikalna nazwa nowej definicji usługi. W nazwie definicji usługi nie są rozróżniane wielkości liter, ale nazwa definicji usługi, w której użyto liter o różnych wielkościach, zostaje zachowana. |
| Wzorzec wymiany komunikatów | Atrybut ten opisuje kierunek przesyłania i odbierania komunikatów podczas wywołania usługi. Można wybrać jedną z dwóch opcji: <ul style="list-style-type: none">• Jednokierunkowa - oznacza, że komunikat jest wysyłany tylko w jedną stronę.• Żądanie - odpowiedź - oznacza, że po wysłaniu komunikatu otrzymywana jest odpowiedź. |
| Typ powiązania | Określa wersję specyfikacji definicji usługi produktu IBM MQ. |
| Komentarz | Komentarz stanowiący adnotację o usłudze w pliku WSDL. |

Strona Operacja

Poniższa tabela zawiera listę atrybutów, które można ustawić na stronie **Operacja** okna dialogowego **Właściwości definicji usługi**. Każda definicja usługi zawiera tylko jedną operację.

| Atrybut | Opis |
|----------------|---|
| Nazwa operacji | Określa nazwę operacji. Aby można było utworzyć definicję usługi, ta właściwość musi zawierać wartość. |
| Działanie | Atrybut używany przez dostawcę usług do rozsyłania żądań usług. Na przykład: umożliwienie wdrożenia wielu usług z użyciem pojedynczego miejsca docelowego, włączenie rozsyłania przez dostawcę usług żądań przychodzących do miejsca docelowego w odpowiedni sposób. Jeśli typem powiązania jest <i>MQ</i> , Action określa targetAction . |
| Komentarz | Komentarz stanowiący adnotację o operacji w pliku WSDL. |

Strona Wejście docelowe

Poniższa tabela zawiera listę atrybutów, które można ustawić na stronie **Wejście docelowe** okna dialogowego **Właściwości definicji usługi**. Na tej stronie są definiowane szczegóły komunikatu oczekiwane przez usługę oraz miejsce docelowe, z którego będą one pobierane.

| Atrybut | Opis |
|------------------------------------|--|
| Nazwa docelowa wejścia | <p>Określa nazwę kolejki docelowej lub tematu docelowego, do którego jest wysyłane żądanie, na przykład:</p> <p>Element queue-dest lub topic-dest identyfikatora IRI produktu IBM MQ, na przykład:</p> <pre data-bbox="824 373 1464 457">msg/queue/INS.QUOTE.REPLY</pre> |
| Nazwa menedżera kolejek docelowych | Określa nazwę menedżera kolejek docelowych. |
| Menedżer kolejek połączeń | Określa nazwę menedżera kolejek, z którym nawiązuje połączenie usługa zgłaszająca żądanie. Jest odpowiednikiem parametru NazwaMenedżeraKolejek używanego w wywołaniach MQCONN() i MQCONNX(). |
| Właściwości połączenia klienta | Właściwości połączenia klienta określają szczegółowe powiązania, które mogą zawierać informacje o sposobie, w jaki requester usługi tworzy powiązania z konkretnym komputerem lub kanałem. Możliwość określenia powiązań klienckich i nazw kanałów jest przydatna w pewnych sytuacjach, jednak nadmierne określenie usługi może stanowić ograniczenie. Rozwiązaniem tego problemu jest zminimalizowanie ilości informacji o powiązaniach włączanych do definicji usługi oraz umożliwienie bazowej infrastrukturze lub produktowi IBM MQ kierowania komunikatów, gdy jest to możliwe. |
| Nazwa tabeli kanałów | <p>Określa nazwę pliku tabeli kanałów klienta. Nazwa ta służy do identyfikacji połączenia kanału.</p> <ul style="list-style-type: none"> • Jeśli nie podano Channel table name, Channel table library zostanie zignorowany. • Jeśli w środowisku, w którym działa aplikacja kliencka, ustawione są zmienne środowiskowe MQSERVER lub MQCHLTAB, opcja Channel table name jest ignorowana. |
| Biblioteka tabeli kanałów | <p>Określa ścieżkę do tabeli kanałów klienta.</p> <ul style="list-style-type: none"> • Jeśli w środowisku, w którym działa aplikacja kliencka, ustawiono zmienną środowiskową MQSERVER lub MQCHLLIB, opcja Channel table library jest ignorowana. • Jeśli nie podano Channel table name, Channel table library zostanie zignorowany. |

| Atrybut | Opis |
|---------------------------------|---|
| Nazwa połączenia kanału klienta | <p>Określa tańcuch połączenia używany podczas nawiązywania przez requester usługi połączenia powiązania klienckiego IBM MQ MQI. W przypadku protokołu TCP/IP połączenie ma postać nazwy hosta i numeru portu, na przykład:</p> <pre data-bbox="824 359 1474 436">OS2R0G3(1822)</pre> <p>Jeśli nie zostanie określony numer portu, będzie użyta wartość domyślna 1414.</p> <ul style="list-style-type: none"> • Jeśli podano wartość w opcji Client channel connection name, konieczne jest także podanie wartości opcji Client channel name i Client channel transport type. • Jeśli w środowisku, w którym działa aplikacja kliencka, ustawiono zmienną środowiskową MQSERVER lub MQCHLTAB, opcja Client channel connection name jest ignorowana. |
| Nazwa kanału klienta | <p>Określa kanał używany podczas nawiązywania przez requester usługi IBM MQ połączenia powiązania klienckiego IBM MQ MQI.</p> <ul style="list-style-type: none"> • Jeśli podano wartość w opcji Client channel connection name, konieczne jest także podanie wartości opcji Client channel name i Client channel transport type. • Jeśli w środowisku, w którym działa aplikacja kliencka, ustawiono zmienną środowiskową MQSERVER lub MQCHLTAB, opcja Client channel name jest ignorowana. |
| Typ transportu kanału klienta | <p>Określa typ transportu używany podczas nawiązywania przez requester usługi IBM MQ połączenia powiązania klienckiego IBM MQ MQI.</p> <ul style="list-style-type: none"> • Jeśli podano wartość w opcji Client channel connection name, konieczne jest także podanie wartości opcji Client channel name i Client channel transport type. • Jeśli w środowisku, w którym działa aplikacja kliencka, ustawiono zmienną środowiskową MQSERVER lub MQCHLTAB, opcja Transport type jest ignorowana. <p>Do wyboru są dwie następujące wartości:</p> <ul style="list-style-type: none"> • TCP. Służy do określenia protokołu transportowego TCP/IP. Jest to wartość domyślna. • LU62. Służy do określenia protokołu transportowego LU6.2. |

Strona Schemat komunikatu wejściowego

Poniższa tabela zawiera listę atrybutów, które można ustawić na stronie **Schemat komunikatu wejściowego** okna dialogowego **Właściwości definicji usługi**. Atrybuty te umożliwiają zdefiniowanie schematu dla ładunku komunikatu.

| Atrybut | Opis |
|---------------------------|---|
| Typ danych przychodzących | Określa oczekiwany typ danych przychodzących. W przypadku typów prostych można to modelować przy użyciu wbudowanych typów XSD XML, takich jak <code>xsd:string</code> lub <code>xsd:int</code> . W przypadku bardziej złożonych typów danych można zaimportować typ danych z zewnętrznego pliku, podając opcje Import schema file i Import namespace dla typu danych. |
| Plik schematu importu | Określa plik schematu, który ma zostać zaimportowany. |
| Przestrzeń nazw importu | Określa przestrzeń nazw, która ma zostać zaimportowana. |

Strona Nagłówek komunikatu wejściowego

Poniższa tabela zawiera listę atrybutów, które można ustawić na stronie **Nagłówek komunikatu wejściowego** okna dialogowego **Właściwości definicji usługi**. Na tej stronie są definiowane szczegóły komunikatu oczekiwane przez usługę oraz miejsce docelowe, z którego będą one pobierane. Niektóre właściwości dotyczą tylko definicji usług o typie powiązania MQ.

| Atrybut | Opis |
|---------|---|
| CCSID | Określa identyfikator kodowanego zestawu znaków będący odpowiednikiem pola <i>Identyfikator_kodowanego_zestawu_znaków</i> w strukturze MQMD. Jeśli wartość ta nie zostanie określona, requester usługi i dostawca usługi użyją wartości odpowiadającej zestawowi znaków danych komunikatu. |
| Format | Określa nazwę formatu danych komunikatu. Właściwość ta odpowiada polu formatu <i>MQRFH2</i> , a jeśli brak pola formatu <i>MQRFH2</i> , odpowiada polu formatu <i>MQMD</i> . Wartość musi być łańcuchem znaków o długości od 0 do 8 znaków złożonym ze znaków z zakresu A-Z i 0-9. Wartość <i>Format</i> można ustawić na dowolną wartość zgodnie z wytycznymi zawartymi w publikacji Pole formatu . |

| Atrybut | Opis |
|-------------------------|---|
| Właściwości użytkownika | <p>Określa dane zdefiniowane przez użytkownika przenoszone w komunikatach usługi IBM MQ. Wartości należy określić w formacie dozwolonym dla elementów folderu RFH2 - w serii zestawów trzech elementów kodowanych z użyciem składni zbliżonej do XML, na przykład:</p> <pre data-bbox="824 390 1468 470"><name dt="datatype">value</name></pre> <p>Element dt="datatype" jest opcjonalny i jeśli zostanie pominięty, jest traktowany jak łańcuch, umożliwiając podawanie elementów w następującej postaci:</p> <pre data-bbox="824 621 1468 701"><name>value</name></pre> <p>Na przykład:</p> <pre data-bbox="824 758 1468 852"><myprop1>value1</myProp1><myprop2>value2</myProp2><myprop3 dt="i4">99</myProp3></pre> <p>Więcej informacji o dozwolonych typach danych i formatowaniu zawiera sekcja NameValueData (MQCHARn). Nie zaleca się włączania do komunikatu właściwości dotyczących zabezpieczeń, takich jak UserId lub passwords.</p> |
| Typ komunikatu | <p>Określa typ wysłanego komunikatu. Właściwość ta odpowiada polu <i>Typ_komunikatu</i> w strukturze MQMD. Dostępnych jest pięć następujących wartości:</p> <ul data-bbox="824 1157 1468 1640" style="list-style-type: none"> • Nieokreślona - oznacza, że nie ustawiono wartości, a więc wartość zostanie pobrana z atrybutu Message exchange pattern. Jest to wartość domyślna. • Żądanie - oznacza, że komunikat wymaga odpowiedzi. Wartość ta wskazuje, że usługa używa wzorca wymiany komunikatów typu żądanie-odpowiedź. • Odpowiedź - oznacza, że komunikat jest odpowiedzią na żądanie. • Raport - oznacza, że komunikat jest raportem. • Datagram - oznacza, że usługa jest jednokierunkową wymianą komunikatów i nie będzie żadnej odpowiedzi. <p>Jeśli nie zostanie określona wartość, ustawiona zostanie wartość zgodna z podaną w atrybucie Wzorzec wymiany komunikatów.</p> |

| Atrybut | Opis |
|-------------------------|--|
| Trwałość | <p>Określa, czy komunikat jest trwały. Jest odpowiednikiem pola <i>Trwałość</i> w strukturze MQMD. Dostępne są trzy następujące wartości:</p> <ul style="list-style-type: none"> • Nietrwałe - oznacza, że komunikaty nie są trwałe. • Trwałe - oznacza, że komunikaty są trwałe. • Wartość domyślna kolejki - oznacza, że menedżer kolejek określa trwałość komunikatu na podstawie definicji miejsca docelowego, w którym zostanie umieszczony komunikat. Jest to wartość domyślna. |
| ID komunikatu | <p>Określa identyfikator komunikatu będący odpowiednikiem pola <i>Identyfikator_komunikatu</i> w strukturze MQMD.</p> <p>Identyfikator komunikatu umożliwia opisywanie niektórych specjalistycznych aplikacji produktu IBM MQ jako usług (na przykład aplikacji, które współużytkują kolejkę wejściową i wybierają przeznaczone dla nich komunikaty na podstawie predefiniowanej wartości msgId). Predefiniowanie wartości <i>Identyfikator_komunikatu</i> w definicjach usług może powodować problemy, na przykład w sytuacji, gdy wzorzec wymiany komunikatów typu żądanie-odpowiedź zwróci wartość <i>Identyfikator_komunikatu</i> żądania.</p> <p>Wartość ID komunikatu może być łańcuchem znaków lub wartością binarną. Wartości binarne muszą być łańcuchami złożonymi z maksymalnie 24 par dwuznakowych wartości szesnastkowych.</p> <p>Aby otworzyć okno dialogowe i wprowadzić wartość w postaci tekstu lub bajtów, należy kliknąć opcję Edytuj.</p> |
| Identyfikator korelacji | <p>Określa identyfikator korelacji będący odpowiednikiem pola <i>Identyfikator_korelacji</i> w strukturze MQMD. Wartość ID korelacji może być łańcuchem znaków lub wartością binarną. Wartości binarne muszą być łańcuchami złożonymi z maksymalnie 24 par dwuznakowych wartości szesnastkowych.</p> <p>Aby otworzyć okno dialogowe i wprowadzić wartość w postaci tekstu lub bajtów, należy kliknąć opcję Edytuj.</p> |

| Atrybut | Opis |
|-----------------|--|
| Utrata ważności | <p>Określa czas życia komunikatu. Musi to być liczba całkowita ze znakiem i wartość ta jest mierzona w dziesiątych częściach sekundy. Zakres wartości atrybutu Utrata ważności wynosi od 1 do 2 147 483 647.</p> <p>Aby wskazać, że komunikat nie traci ważności, należy użyć wartości specjalnej Brak ograniczenia. Wartość wynosząca -1 jest zapisywana w pliku WSDL.</p> <p>Wartość wynosząca Nieokreślona oznacza, że w pliku WSDL nie zostanie zapisana żadna wartość. Jest to wartość domyślna.</p> |
| Priorytet | <p>Określa priorytet powiązany z komunikatem i odpowiada polu <i>Priorytet</i> w strukturze MQMD. Priorytet należy określić jako liczbę całkowitą z zakresu od 0 do 9, gdzie 0 oznacza najniższy priorytet, a 9 - najwyższy.</p> <p>Za pomocą wartości specjalnej Brak ograniczenia można wskazać, że priorytet komunikatu jest pobierany z definicji pierwszej kolejki, w której komunikat ten zostanie umieszczony. Wartość wynosząca -1 jest zapisywana w pliku WSDL.</p> <p>Wartość wynosząca Nieokreślona oznacza, że w pliku WSDL nie zostanie zapisana żadna wartość. Jest to wartość domyślna.</p> |
| Kodowanie | <p>Określa kodowanie liczbowe danych komunikatu odpowiadające polu <i>Kodowanie</i> w strukturze MQMD:</p> <ul style="list-style-type: none"> • Całkowite - dostępne możliwości: Normalne lub Odwrotne. • Dziesiętne - dostępne możliwości: Normalne lub Odwrotne. • Zmiennopozycyjne - dostępne możliwości: Normalne, Odwrotne lub S390. • Mnemonik - określa 3-znakowy mnemonik na podstawie innych wybranych wartości. R = Odwrotne, N = Normalne i 3 = S390. • Wartość - określa wartość liczbową wybranych wartości i mnemonika. |

| Atrybut | Opis |
|---------------|---|
| Opcje raportu | <p>Określa sposób ustawiania przez dostawcę usług identyfikatorów komunikatów i korelacji w komunikatach odpowiedzi lub komunikatach o błędzie. Właściwość jest odpowiednikiem pola Raport w strukturze MQMD. Istnieją cztery możliwe wartości:</p> <ul style="list-style-type: none"> • Nowy identyfikator komunikatu - wskazuje, że dla raportów lub odpowiedzi generowanych w wyniku tego komunikatu jest generowany nowy identyfikator <i>msgId</i>. • Przekazanie identyfikatora komunikatu - wskazuje, że jeśli w wyniku tego komunikatu zostanie wygenerowany raport lub odpowiedź, <i>Identyfikator_komunikatu</i> tego komunikatu zostanie skopiowany jako <i>Identyfikator_komunikatu</i> dla komunikatu odpowiedzi lub raportu. • Skopiuj identyfikator komunikatu do identyfikatora korelacji - wskazuje, że jeśli w wyniku tego komunikatu zostanie wygenerowany raport lub odpowiedź, <i>Identyfikator_komunikatu</i> tego komunikatu zostanie skopiowany jako <i>Identyfikator_korelacji</i> komunikatu odpowiedzi lub raportu. • Przekaż identyfikator korelacji - służy do wskazywania, że gdy w wyniku tego komunikatu jest generowany raport lub odpowiedź, wartość <i>correlId</i> tego komunikatu jest kopiowana do pola correlId komunikatu raportu lub odpowiedzi. |

Strona Wyjście docelowe

Poniższa tabela zawiera listę atrybutów, które można ustawić na stronie **Wyjście docelowe** okna dialogowego **Właściwości definicji usługi**. Na stronie danych wyjściowych są definiowane szczegóły komunikatu wysyłanego przez usługę w odpowiedzi na komunikat wejściowy, a także miejsce docelowe, w którym zostanie on umieszczony. Nazwa wyjścia docelowego musi zostać poprzedzona łańcuchem *msg/queue/* dla kolejek lub *msg/topic/* dla tematów.

| Atrybut | Opis |
|------------------------------------|--|
| Nazwa docelowa wyjścia | <p>Określa nazwę kolejki docelowej lub tematu docelowego, do którego jest wysyłany komunikat odpowiedzi. Odpowiednik pól <i>Kolejka_zwrotna</i> i <i>Menedżer_kolejek_zwrotnych</i> w strukturze MQMD. Nazwa miejsca docelowego musi mieć formę elementu <i>queue-dest</i> lub <i>topic-dest</i> identyfikatora URI produktu IBM MQ, na przykład:</p> <pre data-bbox="820 1703 1469 1791">msg/queue/INS.QUOTE.REPLY</pre> |
| Nazwa menedżera kolejek docelowych | Określa nazwę menedżera kolejek docelowych. |

| Atrybut | Opis |
|--------------------------------|--|
| Menedżer kolejek połączeń | Określa nazwę menedżera kolejek, z którym nawiązuje połączenie usługa zgłaszająca żądanie. Jest odpowiednikiem parametru NazwaMenedżeraKolejek używanego w wywołaniach MQCONN() i MQCONNX(). |
| Właściwości połączenia klienta | Właściwości połączenia klienta określają szczegółowe powiązania, które mogą zawierać informacje o sposobie, w jaki requester usługi tworzy powiązania z konkretnym komputerem lub kanałem. Możliwość określenia powiązań klienckich i nazw kanałów jest przydatna w pewnych sytuacjach, jednak nadmierne określenie usługi może stanowić ograniczenie. Rozwiązaniem tego problemu jest zminimalizowanie ilości informacji o powiązaniach włączanych do definicji usługi oraz umożliwienie bazowej infrastrukturze lub produktowi IBM MQ kierowania komunikatów, gdy jest to możliwe. |
| Nazwa tabeli kanałów | Określa nazwę pliku tabeli kanałów klienta. Nazwa ta służy do identyfikacji połączenia kanału. <ul style="list-style-type: none"> • Jeśli nie podano Channel table name, Channel table library zostanie zignorowany. • Jeśli w środowisku, w którym działa aplikacja kliencka, ustawione są zmienne środowiskowe MQSERVER lub MQCHLTAB, opcja Channel table name jest ignorowana. |
| Biblioteka tabeli kanałów | Określa ścieżkę do tabeli kanałów klienta. <ul style="list-style-type: none"> • Jeśli w środowisku, w którym działa aplikacja kliencka, ustawiono zmienną środowiskową MQSERVER lub MQCHLLIB, opcja Channel table library jest ignorowana. • Jeśli nie podano Channel table name, Channel table library zostanie zignorowany. |
| Nazwa kanału klienta | Określa tańcuch połączenia używany podczas nawiązywania przez requester usługi połączenia powiązania klienckiego IBM MQ MQI. W przypadku protokołu TCP/IP połączenie ma postać nazwy hosta i numeru portu, na przykład: <div data-bbox="829 1493 1468 1570" style="background-color: #f0f0f0; padding: 5px; margin: 10px 0;">OS2R0G3(1822)</div> <p>Jeśli nie zostanie określony numer portu, będzie użyta wartość domyślna 1414.</p> <ul style="list-style-type: none"> • Jeśli podano wartość w opcji Client channel connection name, konieczne jest także podanie wartości opcji Client channel name i Client channel transport type. • Jeśli w środowisku, w którym działa aplikacja kliencka, ustawiono zmienną środowiskową MQSERVER lub MQCHLTAB, opcja Client channel connection name jest ignorowana. |

| Atrybut | Opis |
|---------------------------------|---|
| Nazwa połączenia kanału klienta | <p>Określa kanał używany podczas nawiązywania przez requester usługi IBM MQ połączenia powiązania klienckiego IBM MQ MQI.</p> <ul style="list-style-type: none"> • Jeśli podano wartość w opcji Client channel connection name, konieczne jest także podanie wartości opcji Client channel name i Client channel transport type. • Jeśli w środowisku, w którym działa aplikacja kliencka, ustawiono zmienną środowiskową MQSERVER lub MQCHLTAB, opcja Client channel name jest ignorowana. |
| Typ transportu kanału klienta | <p>Określa typ transportu używany podczas nawiązywania przez requester usługi IBM MQ połączenia powiązania klienckiego IBM MQ MQI.</p> <ul style="list-style-type: none"> • Jeśli podano wartość w opcji Client channel connection name, konieczne jest także podanie wartości opcji Client channel name i Client channel transport type. • Jeśli w środowisku, w którym działa aplikacja kliencka, ustawiono zmienną środowiskową MQSERVER lub MQCHLTAB, opcja Transport type jest ignorowana. <p>Do wyboru są dwie następujące wartości:</p> <ul style="list-style-type: none"> • TCP. Służy do określenia protokołu transportowego TCP/IP. Jest to wartość domyślna. • LU62. Służy do określenia protokołu transportowego LU6.2. |

Strona Schemat komunikatu wyjściowego

Poniższa tabela zawiera listę atrybutów, które można ustawić na stronie **Schemat komunikatu wyjściowego** okna dialogowego **Właściwości definicji usługi**. Atrybuty te umożliwiają zdefiniowanie schematu dla ładunku komunikatu.

| Atrybut | Opis |
|-------------------------|---|
| Typ danych wychodzących | Określa oczekiwany typ danych wychodzących |
| Plik schematu importu | Określa plik schematu, który ma zostać zaimportowany. |
| Przestrzeń nazw importu | Określa przestrzeń nazw, która ma zostać zaimportowana. |

Strona Nagłówek komunikatu wyjściowego

Poniższa tabela zawiera listę atrybutów, które można ustawić na stronie **Nagłówek komunikatu wyjściowego** okna dialogowego **Właściwości definicji usługi**. Na stronie danych wyjściowych są definiowane szczegóły komunikatu wysyłanego przez usługę w odpowiedzi na komunikat wejściowy, a także miejsce docelowe, w którym zostanie on umieszczony. Niektóre właściwości dotyczą tylko definicji usług o typie powiązania MQ.

| Atrybut | Opis |
|-------------------------|--|
| CCSID | Określa identyfikator kodowanego zestawu znaków będący odpowiednikiem pola <i>Identyfikator_kodowanego_zestawu_znaków</i> w strukturze MQMD. Jeśli wartość ta nie zostanie określona, requester usługi i dostawca usługi użyją wartości odpowiadającej zestawowi znaków danych komunikatu. |
| Format | Określa nazwę formatu danych komunikatu. Właściwość ta odpowiada polu formatu <i>MQRFH2</i> , a jeśli brak pola formatu <i>MQRFH2</i> , odpowiada polu formatu <i>MQMD</i> . Wartość musi być łańcuchem znaków o długości od 0 do 8 znaków złożonym ze znaków z zakresu A-Z i 0-9. Wartość <i>Format</i> można ustawić na dowolną wartość zgodnie z wytycznymi zawartymi w publikacji Pole formatu . |
| Właściwości użytkownika | Określa dane zdefiniowane przez użytkownika przenoszone w komunikatach usługi IBM MQ. Wartości należy określić w formacie dozwolonym dla elementów folderu RFH2 - w serii zestawów trzech elementów kodowanych z użyciem składni zbliżonej do XML, na przykład: <pre data-bbox="829 995 1243 1024" style="background-color: #f0f0f0; padding: 5px;"><name dt="datatype">value</name></pre> <p>Element <code>dt="datatype"</code> jest opcjonalny i jeśli zostanie pominięty, jest traktowany jak łańcuch, umożliwiając podawanie elementów w następującej postaci:</p> <pre data-bbox="829 1226 1065 1255" style="background-color: #f0f0f0; padding: 5px;"><name>value</name></pre> <p>Na przykład:</p> <pre data-bbox="829 1360 1373 1411" style="background-color: #f0f0f0; padding: 5px;"><myprop1>value1</myProp1><myprop2>value2</myProp2><myprop3 dt="i4">99</myProp3></pre> <p>Więcej informacji o dozwolonych typach danych i formatowaniu zawiera sekcja NameValueData (MQCHARn). Nie zaleca się włączania do komunikatu właściwości dotyczących zabezpieczeń, takich jak <code>UserId</code> lub <code>passwords</code>.</p> |

| Atrybut | Opis |
|----------------|--|
| Typ komunikatu | <p>Określa typ wysyłanego komunikatu. Właściwość ta odpowiada polu <i>Typ_komunikatu</i> w strukturze MQMD. Dostępnych jest pięć następujących wartości:</p> <ul style="list-style-type: none"> • Nieokreślona - oznacza, że nie ustawiono wartości, a więc wartość zostanie pobrana z atrybutu Message exchange pattern. Jest to wartość domyślna. • Żądanie - oznacza, że komunikat wymaga odpowiedzi. Wartość ta wskazuje, że usługa używa wzorca wymiany komunikatów typu żądanie-odpowiedź. • Odpowiedź - oznacza, że komunikat jest odpowiedzią na żądanie. • Raport - oznacza, że komunikat jest raportem. • Datagram - oznacza, że usługa jest jednokierunkową wymianą komunikatów i nie będzie żadnej odpowiedzi. <p>Jeśli nie zostanie określona wartość, ustawiona zostanie wartość zgodna z podaną w atrybucie Wzorzec wymiany komunikatów.</p> |
| Trwałość | <p>Określa, czy komunikat jest trwały. Jest odpowiednikiem pola <i>Trwałość</i> w strukturze MQMD. Dostępne są trzy następujące wartości:</p> <ul style="list-style-type: none"> • Nietrwałe - oznacza, że komunikaty nie są trwałe. • Trwałe - oznacza, że komunikaty są trwałe. • Wartość domyślna kolejki - oznacza, że menedżer kolejek określa trwałość komunikatu na podstawie definicji miejsca docelowego, w którym zostanie umieszczony komunikat. Jest to wartość domyślna. |

| Atrybut | Opis |
|-------------------------|--|
| ID komunikatu | <p>Określa identyfikator komunikatu będący odpowiednikiem pola <i>Identyfikator_komunikatu</i> w strukturze MQMD.</p> <p>Identyfikator komunikatu umożliwia opisywanie niektórych specjalistycznych aplikacji produktu IBM MQ jako usług (na przykład aplikacji, które współużytkują kolejkę wejściową i wybierają przeznaczone dla nich komunikaty na podstawie predefiniowanej wartości msgId). Predefiniowanie wartości <i>Identyfikator_komunikatu</i> w definicjach usług może powodować problemy, na przykład w sytuacji, gdy wzorzec wymiany komunikatów typu żądanie-odpowiedź zwróci wartość <i>Identyfikator_komunikatu</i> żądania.</p> <p>Wartość ID komunikatu może być łańcuchem znaków lub wartością binarną. Wartości binarne muszą być łańcuchami złożonymi z maksymalnie 24 par dwuznakowych wartości szesnastkowych.</p> <p>Aby otworzyć okno dialogowe i wprowadzić wartość w postaci tekstu lub bajtów, należy kliknąć opcję Edytuj.</p> |
| Identyfikator korelacji | <p>Określa identyfikator korelacji będący odpowiednikiem pola <i>Identyfikator_korelacji</i> w strukturze MQMD. Wartość ID korelacji może być łańcuchem znaków lub wartością binarną. Wartości binarne muszą być łańcuchami złożonymi z maksymalnie 24 par dwuznakowych wartości szesnastkowych.</p> <p>Aby otworzyć okno dialogowe i wprowadzić wartość w postaci tekstu lub bajtów, należy kliknąć opcję Edytuj.</p> |
| Utrata ważności | <p>Określa czas życia komunikatu. Musi to być liczba całkowita ze znakiem i wartość ta jest mierzona w dziesiątych częściach sekundy. Zakres wartości atrybutu <i>Utrata ważności</i> wynosi od 1 do 2 147 483 647.</p> <p>Aby wskazać, że komunikat nie traci ważności, należy użyć wartości specjalnej <i>Brak ograniczenia</i>. Wartość wynosząca -1 jest zapisywana w pliku WSDL.</p> <p>Wartość wynosząca <i>Nieokreślona</i> oznacza, że w pliku WSDL nie zostanie zapisana żadna wartość. Jest to wartość domyślna.</p> |

| Atrybut | Opis |
|-----------|--|
| Priorytet | <p>Określa priorytet powiązany z komunikatem i odpowiada polu Priorytet w strukturze MQMD. Priorytet należy określić jako liczbę całkowitą z zakresu od 0 do 9, gdzie 0 oznacza najniższy priorytet, a 9 - najwyższy.</p> <p>Za pomocą wartości specjalnej Brak ograniczenia można wskazać, że priorytet komunikatu jest pobierany z definicji pierwszej kolejki, w której komunikat ten zostanie umieszczony. Wartość wynosząca -1 jest zapisywana w pliku WSDL.</p> <p>Wartość wynosząca Nieokreślona oznacza, że w pliku WSDL nie zostanie zapisana żadna wartość. Jest to wartość domyślna.</p> |
| Kodowanie | <p>Określa kodowanie liczbowe danych komunikatu odpowiadające polu <i>Kodowanie</i> w strukturze MQMD:</p> <ul style="list-style-type: none"> • Całkowite - dostępne możliwości: Normalne lub Odwrotne. • Dziesiętne - dostępne możliwości: Normalne lub Odwrotne. • Zmiennopozycyjne - dostępne możliwości: Normalne, Odwrotne lub S390. • Mnemonik - określa 3-znakowy mnemonik na podstawie innych wybranych wartości. R = Odwrotne, N = Normalne i 3 = S390. • Wartość - określa wartość liczbową wybranych wartości i mnemonika. |

| Atrybut | Opis |
|---------------|--|
| Opcje raportu | <p>Określa sposób ustawiania przez dostawcę usług identyfikatorów komunikatów i korelacji w komunikatach odpowiedzi lub komunikatach o błędzie. Właściwość jest odpowiednikiem pola Raport w strukturze MQMD. Istnieją cztery możliwe wartości:</p> <ul style="list-style-type: none"> • Nowy identyfikator komunikatu - wskazuje, że dla raportów lub odpowiedzi generowanych w wyniku tego komunikatu jest generowany nowy <i>Identyfikator_komunikatu</i>. • Przekazanie identyfikatora komunikatu - wskazuje, że jeśli w wyniku tego komunikatu zostanie wygenerowany raport lub odpowiedź, <i>Identyfikator_komunikatu</i> tego komunikatu zostanie skopiowany jako <i>Identyfikator_komunikatu</i> dla komunikatu odpowiedzi lub raportu. • Skopiuj identyfikator komunikatu do identyfikatora korelacji - wskazuje, że jeśli w wyniku tego komunikatu zostanie wygenerowany raport lub odpowiedź, <i>Identyfikator_komunikatu</i> tego komunikatu zostanie skopiowany jako <i>Identyfikator_korelacji</i> komunikatu odpowiedzi lub raportu. • Przekaż identyfikator korelacji - służy do wskazywania, że gdy w wyniku tego komunikatu jest generowany raport lub odpowiedź, wartość <i>correlId</i> tego komunikatu jest kopiowana do pola correlId komunikatu raportu lub odpowiedzi. |

Zadania pokrewne

[“Tworzenie nowej definicji usługi” na stronie 230](#)

Kreator definicji usługi ułatwia tworzenie definicji usług i jest zintegrowany z programem IBM MQ Explorer. Kreator definicji usługi jest nieaktualny w produkcie IBM MQ 8.0

[“Dodawanie repozytorium definicji usług” na stronie 229](#)

Korzystając z informacji zawartych w tym temacie, można utworzyć nowe repozytorium definicji usług.

[“Konfigurowanie menedżerów kolejek i obiektów” na stronie 43](#)

Korzystając z okien dialogowych właściwości programu IBM MQ Explorer, można skonfigurować wiele właściwości menedżerów kolejek i ich obiektów.

Właściwości subskrypcji produktu IBM MQ

Istnieje możliwość ustawienia właściwości dla wszystkich typów subskrypcji. Niektóre właściwości nie dotyczą wszystkich typów subskrypcji, natomiast pewne właściwości są specyficzne dla subskrypcji systemu z/OS.

W poniższej tabeli znajduje się lista wszystkich właściwości, które można ustawić:

- [Ogólne](#)
- [Rozszerzone](#)
- [Statystyka](#)

Dla każdej właściwości dostępny jest krótki opis sytuacji, w której może być wymagana konfiguracja danej właściwości. W tabelach można także podać równoważne parametry MQSC dla komend DEFINE,

ALTER i DISPLAY SUB. Więcej informacji o komendach MQSC zawiera sekcja [Administrowanie za pomocą komend MQSC](#).

Strona Ogólne

W poniższej tabeli podana została lista właściwości, które można ustawić na stronie **Ogólne** okna dialogowego **Właściwości subskrypcji**.

| Właściwość | Znaczenie | Parametr MQSC |
|-----------------------------|--|---------------|
| Nazwa subskrypcji | Tylko do odczytu. Po utworzeniu subskrypcji nie można zmienić jej nazwy. | SUBNAME |
| Nazwa tematu | Nazwa obiektu tematu używanego przez subskrypcję. Nazwa tematu udostępnia opcjonalny temat główny. Dozwolonych jest maksymalnie 48 znaków. | TOPICOBJ |
| Łańcuch tematu | Określa pełną nazwę tematu lub temat za znakami wieloznacznymi, jaki ustawiono dla subskrypcji. Znak ukośnika (/) w tym łańcuchu ma specjalne znaczenie. Znak ten oddziela elementy w drzewie tematów. Łańcuch tematu może zaczynać się od znaku (/), ale nie jest to wymagane. Łańcuch zaczynający się od znaku (/) różni się od łańcucha, który nie zaczyna się od znaku (/). | TOPICSTR |
| Użycie znaku wieloznacznego | Schemat ten jest używan podczas interpretowania znaków wieloznacznych zawartych w parametrze Topic string . Dostępne są dwie wartości: TEMAT: Znaki wieloznaczne reprezentują części hierarchii tematów. ZNAK: Znaki wieloznaczne reprezentują części łańcuchów. | WSHEMA |
| Zasięg | Zasięg określa, czy ta subskrypcja jest przekazywana do innych menedżerów kolejek, tak aby subskrybent mógł odbierać komunikaty publikowane przez inne menedżery kolejek. Dostępne są dwie wartości: ALL Subskrypcja będzie przekazywana do wszystkich menedżerów kolejek bezpośrednio połączonych za pośrednictwem zbioru lub hierarchii publikowania/subskrypcji. QMGR Subskrypcja przekazuje komunikaty publikowane w temacie tylko w obrębie danego menedżera kolejek. Uwaga: Poszczególni subskrybenci mogą ograniczać tylko SUBSCOPE . Jeśli parametr zostanie ustawiony na wartość ALL na poziomie tematu, to pojedynczy subskrybent może ograniczyć go do wartości QMGR dla danej subskrypcji. Jeśli jednak parametr zostanie ustawiony na wartość QMGR na poziomie tematu, ustawienie pojedynczego subskrybenta na wartość ALL nie przyniesie żadnego rezultatu. | SUBSCOPE |

| Właściwość | Znaczenie | Parametr MQSC |
|------------------|---|---------------|
| Właściwości | <p>Parametr Properties określa sposób dodawania właściwości komunikatu dotyczących publikowania/subskrypcji do komunikatów wysyłanych do subskrypcji. Dostępne są następujące opcje:</p> <p>Zgodność: właściwości publikowania/subskrypcji są dodawane do komunikatu w celu zachowania zgodności z funkcjami publikowania/subskrypcji produktu IBM WebSphere MQ 6.0.</p> <p>Właściwości komunikatu: właściwości publikowania/subskrypcji są dodawane jako właściwości komunikatu.</p> <p>Brak: właściwości publikowania/subskrypcji nie są dodawane do komunikatu.</p> <p>RFH2: właściwości publikowania/subskrypcji są dodawane do komunikatu w nagłówku RFH 2.</p> | PSPROP |
| Dane użytkownika | Wartość User data może być opcjonalnie przekazywana jako właściwość komunikatu w komunikacie wysłanym do subskrypcji. | USERDATA |
| Selektor | Parametr Selector to łańcuch SQL92 stosowany do komunikatów publikowanych w nazwanym temacie w celu zakwalifikowania ich do subskrypcji. | SELECTOR |
| Typ selektora | Podany typ łańcucha wyboru. Ta właściwość wyświetlania jest obliczana i nie jest powiązana z obiektem. Typ selektora może być filtrowany (na przykład z użyciem klauzuli WHERE), aby umożliwić administratorowi wyświetlanie tylko selektorów wewnętrznych lub zewnętrznych. | SELTYPE |

Strona Rozszerzone

W poniższej tabeli podana została lista właściwości, które można ustawić na stronie **Rozszerzone** okna dialogowego **Właściwości subskrypcji**.

| Właściwość | Znaczenie | Parametr MQSC |
|---------------------------|--|---------------|
| Zmienny ID użytkownika | <p>Określa, czy inni użytkownicy niż twórca subskrypcji mogą nawiązywać połączenie z tą subskrypcją i przejąć jej prawo własności. Dostępne są dwie wartości:</p> <p>DOWOLNY: inni użytkownicy mogą nawiązywać połączenie z subskrypcją, jeśli przeszli odpowiednie sprawdzanie uprawnień tematu i miejsca docelowego. Jest to wartość domyślna.</p> <p>USTALONY: inni użytkownicy nie mogą nawiązać połączenia z subskrypcją.</p> | VARUSER |
| Użytkownik | Określa profil użytkownika, do którego należy dana subskrypcja. | SUBUSER |
| Dane tożsamości aplikacji | Wartość Application identity data będzie używana dla komunikatów wysyłanych do subskrypcji. Jeśli parametr Application identity data nie zostanie podany, zostanie użyta pusta wartość domyślna. | PUBAPPID |

| Właściwość | Znaczenie | Parametr MQSC |
|---------------------------|--|---------------|
| Token rozliczania | Wartość Accounting token będzie używana dla komunikatów wysyłanych do subskrypcji. Jeśli parametr Accounting token nie zostanie podany, zostanie użyta wartość domyślna MQACT_NONE. | PUBACCT |
| Priorytet publikowania | <p>Parametr Publish priority określa sposób dodawania właściwości komunikatu dotyczących publikowania/subskrypcji do komunikatów wysyłanych do subskrypcji. Dostępne są następujące opcje:</p> <p>Jak publikacja: oznacza priorytet komunikatu wysyłanego do subskrypcji pobierany z priorytetu zawartego w publikowanym komunikacie.</p> <p>Jak zdefiniowana kolejka: oznacza priorytet komunikatu wysyłanego do subskrypcji pobierany z domyślnego priorytetu kolejki zdefiniowanej jako miejsce docelowe.</p> <p>Wartość priorytetu można określić liczbą z zakresu od 0 do 9.</p> | PUBPRTY |
| Identyfikator subskrypcji | Wartość parametru Subscription ID jest przypisywana przez menedżer kolejek jako stały, unikalny identyfikator danej subskrypcji. Ten identyfikator może być używany jako alternatywa wartości SUBNAME jako element docelowy dla komend MQSC DISPLAY, ALTER i DELETE , gdy nie jest możliwe podanie wartości SUBNAME ze względu na jej format lub jeśli dla utworzonej aplikacji nie została podana wartość SUBNAME . | SUBID |
| Utrata ważności | <p>Czas życia subskrypcji od daty i godziny utworzenia. Wartość Expiry jest mierzona w dziesiątych częściach sekundy. Dostępne są dwie wartości:</p> <p>Nieoznaczona, która oznacza, że subskrypcja nigdy nie utraci ważności lub dowolna wartość wpisana przez użytkownika wyrażona w dziesiątych częściach sekundy. Wartość domyślna to 0.</p> | EXPIRY |
| Tylko żądanie | <p>Żądanie wskazuje tylko, czy subskrybent będzie odpytywać o aktualizacje za pośrednictwem produktu MQSUBPRQ API. Dostępne są dwie wartości:</p> <p>Wszystkie, która oznacza, że wszystkie publikacje będą dostarczane do subskrypcji. Jest to wartość domyślna.</p> <p>Na żądanie, co oznacza, że publikacje są dostarczane tylko do subskrypcji w odpowiedzi na produkt MQSUBPRQ API.</p> | REQONLY |
| Poziom subskrypcji | Jest to poziom powiązany z subskrypcją. Publikacje są dostarczane do danej subskrypcji tylko wtedy, gdy należy ona do zbioru subskrypcji, w którym najwyższa wartość poziomu subskrypcji jest mniejsza lub równa wartości poziomu publikacji użytej podczas publikowania. Wartość musi być z zakresu 0-9. Zero jest najniższym poziomem. | SUBLEVEL |

Strona Statystyka

W poniższej tabeli podana została lista właściwości dostępnych na stronie **Statystyka** okna dialogowego **Właściwości subskrypcji**. Na stronie **Statystyka** wyświetlane są informacje o historii subskrypcji.

Informacje wyświetlane na stronie **Statystyka** są dostępne tylko do odczytu i nie mogą być zmieniane przez użytkownika.

| Właściwość | Znaczenie | Parametr MQSC |
|--------------------|---|---------------|
| Data utworzenia | Tylko do odczytu. Data utworzenia subskrypcji. | CRDATE |
| Godzina utworzenia | Tylko do odczytu. Godzina utworzenia subskrypcji. | CRTIME |
| Data zmiany | Tylko do odczytu. Jest to data ostatniej zmiany właściwości subskrypcji. | ALTDATE |
| Godzina zmiany | Tylko do odczytu. Jest to godzina ostatniej zmiany właściwości subskrypcji. | ALTTIME |

Pojęcia pokrewne

[“Publikatory i subskrybenty” na stronie 111](#)

Publikatory i subskrybenty to aplikacje wysyłające i odbierające komunikaty (publikacje) przy użyciu metody przesyłania komunikatów polegającej na publikowaniu i subskrypcji. Są one od siebie oddzielone, dzięki czemu publikatory nie znają miejsca docelowego wysyłanych przez nich informacji, a subskrybenty nie znają źródła odbieranych informacji.

Zadania pokrewne

[“Konfigurowanie menedżerów kolejek i obiektów” na stronie 43](#)

Korzystając z okien dialogowych właściwości programu IBM MQ Explorer, można skonfigurować wiele właściwości menedżerów kolejek i ich obiektów.

[“Wymuszanie zmian we właściwościach kolejki” na stronie 45](#)

Jeśli zmiany wprowadzane we właściwościach kolejki mają wpływ na działanie menedżera kolejek lub innego programu, może zostać wyświetlona prośba o potwierdzenie chęci wymuszenia zmian we właściwościach kolejki.

Odsyłacze pokrewne

[“Łańcuchy w oknach dialogowych właściwości” na stronie 624](#)

Aby w łańcuchu uwzględnić określone znaki, należy w określonych miejscach łańcucha użyć znaków interpunkcyjnych.

Właściwości definicji procesu

Istnieje możliwość ustawienia właściwości dla definicji procesów. Niektóre właściwości nie mają zastosowania do wszystkich definicji procesów. Niektóre z tych właściwości są specyficzne dla definicji procesów z/OS.

W poniższych tabelach znajduje się lista wszystkich możliwych do ustawienia właściwości dla definicji procesu:

- [Ogólne](#)
- [Statystyka](#)

Dla każdej właściwości dostępny jest krótki opis sytuacji, w której może być wymagana konfiguracja danej właściwości. W tabelach można także podać równoważny parametr MQSC dla komend DEFINE, ALTER i DISPLAY PROCESS. Więcej informacji zawierają sekcje [ALTER PROCESS](#) i [DISPLAY PROCESS](#)

Strona Ogólne

W poniższej tabeli znajduje się lista właściwości, które można ustawić na stronie **Ogólne** okna dialogowego właściwości definicji procesu.

| Właściwość | Znaczenie | Parametr MQSC |
|------------------|---|---------------|
| Nazwa procesu | Tylko do odczytu. Po utworzeniu definicji procesu nie można zmienić nazwy definicji procesu. | PROCESS |
| Opis | Wprowadź opis celu, w jakim utworzona została definicja procesu. Patrz sekcja Wprowadzanie łańcuchów w programie MQ Explorer . | DESCR |
| Typ aplikacji | Wybierz typ aplikacji uruchamianej w wyniku odebrania w kolejce inicjującej komunikatu wyzwalacza. Aplikacje zdefiniowane przez system obejmują zakres od 0 do 65 535. Dla aplikacji zdefiniowanych przez użytkownika należy wpisać wartość z zakresu od 65 536 do 999 999 999. Należy podawać tylko te typy aplikacji (inne niż typy zdefiniowane przez użytkownika), które są obsługiwane na platformie, na której wykonywana jest komenda: <ul style="list-style-type: none"> • System z/OS obsługuje typy aplikacji CICS (domyślnie), DOS, IMS, MVS, OS2, UNIX, Windows, Windows NT i DEF. • System OS/400 obsługuje typy aplikacji OS/400 (domyślnie), CICS i DEF. • System Tandem NSK obsługuje typ aplikacji NSK. • System UNIX obsługuje typy aplikacji UNIX (domyślnie), OS2, DOS, Windows, CICS i DEF. • System Windows NT obsługuje typy aplikacji Windows NT (domyślnie), DOS, Windows, OS2, UNIX, CICS i DEF. | APPLTYPE |
| ID aplikacji | Podaj nazwę aplikacji do uruchomienia. Zazwyczaj jest to pełna nazwa pliku wykonywalnego obiektu. Maksymalna długość wynosi 256 znaków. Dla aplikacji CICS wpisz identyfikator transakcji CICS. Dla aplikacji IMS wpisz identyfikator transakcji IMS. | APPLICID |
| Dane środowiska | Podaj informacje o środowisku odpowiednie dla uruchamianej aplikacji. Maksymalna długość wynosi 128 znaków. | ENVRDATA |
| Dane użytkownika | Podaj informacje o użytkowniku odpowiednie dla uruchamianej aplikacji. Maksymalna długość wynosi 128 znaków. | USERDATA |
| Dyspozycja QSG | Tylko do odczytu. Dyspozycja definicji procesu dotycząca grupy współużytkowania kolejek. Po utworzeniu dyspozycji definicji procesu dyspozycji definicji procesu nie można zmienić. Queue manager oznacza, że definicja obiektu jest dostępna tylko dla menedżera kolejek, który ją udostępnia; Group oznacza, że definicja obiektu jest składowana we współużytkowanym repozytorium i każdy menedżer kolejek w grupie współużytkowania kolejek ma kopię tej definicji; Copy oznacza, że definicja obiektu jest kopią definicji menedżera kolejek we współużytkowanym repozytorium. | QSGDISP |

Strona Statystyka

W poniższej tabeli znajduje się lista właściwości, które można ustawić na stronie **Statystyka** okna dialogowego właściwości definicji procesu. Na stronie **Statystyka** wyświetlane są dane historii definicji procesu. Właściwości tych nie można edytować.

| Właściwość | Znaczenie | Parametr MQSC |
|----------------|---|---------------|
| Data zmiany | Tylko do odczytu. Data ostatniej zmiany właściwości definicji procesu. | ALTDATA |
| Godzina zmiany | Tylko do odczytu. Godzina ostatniej zmiany właściwości definicji procesu. | ALTTIME |

Zadania pokrewne

“Konfigurowanie menedżerów kolejek i obiektów” na stronie 43

Korzystając z okien dialogowych właściwości programu IBM MQ Explorer, można skonfigurować wiele właściwości menedżerów kolejek i ich obiektów.

Odsyłacze pokrewne

“Łańcuchy w oknach dialogowych właściwości” na stronie 624

Aby w łańcuchu uwzględnić określone znaki, należy w określonych miejscach łańcucha użyć znaków interpunkcyjnych.

Właściwości listy nazw

Istnieje możliwość ustawienia właściwości dla list nazw. Niektóre właściwości są specyficzne dla list nazw systemu z/OS.

W poniższej tabeli znajduje się lista właściwości, które można ustawić:

- [Ogólne](#)
- [Statystyka](#)

Dla każdej właściwości dostępny jest krótki opis sytuacji, w której może być wymagana konfiguracja danej właściwości. W tabelach można także podać równoważny parametr MQSC dla komend DEFINE, ALTER i DISPLAY NAMELIST. Więcej informacji o komendach MQSC zawiera sekcja [Administrowanie za pomocą komend MQSC](#).

Strona Ogólne

W poniższej tabeli znajduje się lista właściwości, które można ustawić na stronie **Ogólne** okna dialogowego właściwości listy nazw.

| Właściwość | Znaczenie | Parametr MQSC |
|------------------|--|---------------|
| Nazwa listy nazw | Tylko do odczytu. Po utworzeniu listy nazw nie można zmienić nazwy listy nazw. | NAMELIST |
| Opis | Wprowadź opis celu, w jakim utworzona została lista nazw. Patrz sekcja Wprowadzanie łańcuchów w programie MQ Explorer . | DESCR |
| Nazwy | Podaj listę nazw obiektów przypisanych do listy nazw. Muszą być to obiekty zdefiniowane w lokalnym menedżerze kolejek. Patrz sekcja Wprowadzanie łańcuchów w programie MQ Explorer . | NAMES |
| Liczba nazw | Tylko do odczytu. Liczba nazw na liście nazw. | NAMCOUNT |

| Właściwość | Znaczenie | Parametr MQSC |
|----------------|--|---------------|
| Dyspozycja QSG | Tylko do odczytu. Dyspozycja listy nazw dotycząca grupy współużytkowania kolejek. Po utworzeniu dyspozycji listy nazw, dyspozycji listy nazw nie można zmienić. <code>Queue manager</code> oznacza, że definicja obiektu jest dostępna tylko dla menedżera kolejek, który ją udostępnia; <code>Group</code> oznacza, że definicja obiektu jest składowana we współużytkowanym repozytorium i każdy menedżer kolejek w grupie współużytkowania kolejek ma kopię tej definicji; <code>Copy</code> oznacza, że definicja obiektu jest kopią definicji menedżera kolejek we współużytkowanym repozytorium. | QSGDISP |

Strona Statystyka

W poniższej tabeli znajduje się lista właściwości, które można ustawić na stronie **Statystyki** okna dialogowego właściwości listy nazw. Na stronie **Statystyka** wyświetlane są dane historii nazwy list. Właściwości tych nie można edytować.

| Właściwość | Znaczenie | Parametr MQSC |
|----------------|--|---------------|
| Data zmiany | Tylko do odczytu. Data ostatniej zmiany właściwości listy nazw. | ALTDATE |
| Godzina zmiany | Tylko do odczytu. Godzina ostatniej zmiany właściwości listy nazw. | ALTTIME |

Zadania pokrewne

[“Konfigurowanie menedżerów kolejek i obiektów”](#) na stronie 43

Korzystając z okien dialogowych właściwości programu IBM MQ Explorer, można skonfigurować wiele właściwości menedżerów kolejek i ich obiektów.

Odsyłacze pokrewne

[“Łańcuchy w oknach dialogowych właściwości”](#) na stronie 624

Aby w łańcuchu uwzględnić określone znaki, należy w określonych miejscach łańcucha użyć znaków interpunkcyjnych.

Właściwości informacji uwierzytelniających

Istnieje możliwość ustawienia właściwości dla wszystkich typów obiektów informacji uwierzytelniających. Niektóre właściwości nie dotyczą wszystkich typów obiektów informacji uwierzytelniających, a pewne właściwości są charakterystyczne dla obiektów informacji uwierzytelniającej systemu z/OS.

W poniższej tabeli znajduje się lista właściwości, które można ustawić:

- [Ogólne](#)
- [LDAP](#)
- [OCSP](#)
- [Repozytorium użytkowników LDAP](#)
- [Autoryzacja LDAP](#)
- [ID użytkownika + hasło](#)
- [Statystyka](#)

Dla każdej właściwości dostępny jest krótki opis sytuacji, w których wymagana jest jej konfiguracja. W tabelach można także podać równoważny parametr MQSC dla komend `DEFINE`, `ALTER` i `DISPLAY AUTHINFO`. Więcej informacji o komendach MQSC zawiera sekcja [Administrowanie za pomocą komend MQSC](#).

Strona Ogólne

W poniższej tabeli znajduje się lista właściwości, które można ustawić na stronie **Ogólne** okna dialogowego Właściwości informacji uwierzytelniających.

| Właściwość | Znaczenie | Parametr MQSC |
|-------------------------------------|---|---------------|
| Nazwa informacji uwierzytelniającej | Tylko do odczytu. Nie można zmienić nazwy obiektu informacji uwierzytelniających po jej utworzeniu. | AUTHINFO |
| Typ informacji uwierzytelniającej | Tylko do odczytu. Po utworzeniu obiektu informacji uwierzytelniającej nie można zmienić jego typu. | AUHTYPE |
| Opis | Określ dokładny opis zadania obiektu informacji uwierzytelniających. Patrz sekcja Wprowadzanie łańcuchów w programie MQ Explorer . | DESCR |
| Dyspozycja QSG | Tylko do odczytu. Dyspozycja grupy współużytkowania kolejek obiektu informacji uwierzytelniających. Nie można zmienić dyspozycji obiektu informacji uwierzytelniających po jej utworzeniu. <code>Queue manager</code> oznacza, że definicja obiektu jest dostępna tylko dla menedżera kolejek, który ją udostępnia; <code>Group</code> oznacza, że definicja obiektu jest składowana we współużytkowanym repozytorium i każdy menedżer kolejek w grupie współużytkowania kolejek ma kopię tej definicji; <code>Copy</code> oznacza, że definicja obiektu jest kopią definicji menedżera kolejek we współużytkowanym repozytorium. | QSGDISP |

Strona LDAP

W poniższej tabeli znajduje się lista właściwości, które można ustawić na stronie **LDAP** okna dialogowego Właściwości informacji uwierzytelniających CRL LDAP lub IDPW LDAP. Na stronie **LDAP** wyświetlane są nazwa i informacje uwierzytelniające serwera LDAP.

| Właściwość | Znaczenie | Parametr MQSC |
|--------------------|---|---------------|
| Nazwa serwera LDAP | Wpisz nazwę hosta, adres IPv4 w postaci dziesiętnej z kropkami lub zapis szesnastkowy IPv6 hosta, na którym uruchomiony jest serwer LDAP, z opcjonalnym numerem portu. Jeśli nazwa połączenia jest podana jako adres IPv6, to tylko systemy, na których działają obiekty informacji uwierzytelniających produktu IBM WebSphere MQ 6.0. ze stosem IPv6 są w stanie rozstrzygnąć ten adres. Jeśli obiekt informacji uwierzytelniającej jest częścią listy nazw CRL menedżera kolejek, upewnij się, że każdy klient używający tabeli kanałów klienta generowanej przez menedżer kolejek może rozstrzygnąć nazwę połączenia. W przypadku systemu z/OS aby użyć nazwy połączenia rozstrzyganej na adres sieciowy IPv6, poziom systemu z/OS musi obsługiwać protokół IPv6 dla połączeń z serwerem LDAP. | CONNNAME |

| Właściwość | Znaczenie | Parametr MQSC |
|----------------|--|---------------|
| ID użytkownika | Określ nazwę wyróżniającą użytkownika uzyskującego dostęp do serwera LDAP z następującymi ograniczeniami: <ul style="list-style-type: none"> • W systemach IBM i, UNIX i Windows maksymalna długość to 1024 znaki. • W systemie z/OS maksymalna długość to 256 znaków. • W przypadku użycia gwiazdek (*) w nazwie użytkownika są one traktowane jako znaki dosłowne, a nie jako znaki wieloznaczne, ponieważ ID użytkownika serwera LDAP jest konkretną nazwą, a nie łańcuchem używanym do ustalania zgodności. | LDAPUSER |
| Hasło | Określ hasło przypisane do nazwy wyróżniającej użytkownika uzyskującego dostęp do serwera LDAP. Maksymalna długość wynosi 32 znaki. | LDAPPWD |

Strona OCSP

W poniższej tabeli znajduje się lista właściwości, które można ustawić na stronie **OCSP** okna dialogowego Właściwości informacji uwierzytelniających.

| Właściwość | Znaczenie | Parametr MQSC |
|---|---|---------------|
| Adres URL programu odpowiadającego OCSP | Adres URL, przy użyciu którego można nawiązać połączenie z modułem odpowiadającym OCSP. Ta właściwość ma pierwszeństwo przed adresem URL w rozszerzeniu certyfikatu AuthorityInfoAccess (AIA). | OCSPURL |

Strona repozytorium użytkowników LDAP

W poniższej tabeli przedstawiono właściwości, które można ustawić na stronie **Repozytorium użytkowników LDAP** w oknie dialogowym właściwości informacji uwierzytelniającej IDPW LDAP.

| Właściwość | Znaczenie | Parametr MQSC |
|--|---|---------------|
| Odpowiednik w postaci użytkownika skróconego | Pole w rekordzie użytkownika LDAP, które ma być używane jako skrócona nazwa użytkownika dla tego połączenia. | SHORTUSR |
| Podstawowa nazwa wyróżniająca dla ID użytkownika | Podstawowa nazwa wyróżniająca używana do znajdowania rekordów użytkowników na serwerze LDAP. | BASEDNU |
| Użyj zabezpieczonej komunikacji | Określa, czy połączenia z serwerem LDAP będą nawiązywane przy użyciu protokołu TLS. | SECCOMM |
| Klasa obiektu użytkownika | Klasa obiektu LDAP, która zawiera rekordy użytkowników w repozytorium LDAP. | CLASSUSR |
| Kwalifikujące pole użytkownika | Kwalifikacja umożliwiająca zidentyfikowanie identyfikatorów użytkowników udostępnionych przez aplikacje jako pola w rekordzie użytkownika LDAP. | USRFIELD |

Autoryzacja LDAP

W poniższej tabeli przedstawiono właściwości, które można ustawić na stronie **Autoryzacja LDAP** w oknie dialogowym właściwości informacji uwierzytelniających IDPW LDAP.

| Właściwość | Znaczenie | Parametr MQSC |
|---|--|---------------|
| Metoda autoryzacji | <p>Określa, czy autoryzacja jest wykonywana przy użyciu identyfikatorów użytkowników i grup systemu operacyjnego czy przy użyciu repozytorium LDAP. Możliwe wartości:</p> <p>System operacyjny. Autoryzacja jest wykonywana przy użyciu identyfikatorów użytkowników i grup systemu operacyjnego.</p> <p>Szukaj grupy. Autoryzacja jest wykonywana przy użyciu identyfikatorów użytkowników i grup repozytorium LDAP. Wpis grupy w repozytorium LDAP zawiera właściwość umożliwiającą wyświetlenie nazwy wyróżniającej wszystkich użytkowników, którzy należą do grupy.</p> <p>Szukaj użytkownika. Autoryzacja jest wykonywana przy użyciu identyfikatorów użytkowników i grup repozytorium LDAP. Wpis użytkownika w repozytorium LDAP zawiera właściwość umożliwiającą wyświetlenie nazw wyróżniających wszystkich grup, do których należy użytkownik.</p> <p>V9.1.0 Skrócona nazwa grupy wyszukiwania. Autoryzacja jest wykonywana przy użyciu identyfikatorów użytkowników i grup repozytorium LDAP. Wpis grupy w repozytorium LDAP zawiera właściwość umożliwiającą wyświetlanie skróconych nazw wszystkich użytkowników, którzy należą do grupy.</p> | AUTHORMD |
| Zezwalaj na zagnieżdżone grupy | <p>Określa, czy zagnieżdżone grupy są dozwolone. Możliwe wartości:</p> <p>Nie. Zagnieżdżone grupy nie są dozwolone.</p> <p>TAK. Zagnieżdżone grupy są dozwolone. Lista grup jest przeszukiwana rekurencyjnie w celu wyliczenia wszystkich grup, do których należy użytkownik.</p> | NESTGRP |
| Podstawowa nazwa wyróżniająca dla grupy | Podstawowa nazwa wyróżniająca używana do znajdowania rekordów grup na serwerze LDAP. | BASEDNG |
| Klasa obiektu grupy | Klasa obiektu LDAP, która zawiera rekordy grup w repozytorium LDAP. | CLASSGRP |
| Kwalifikujące pole grupy | Kwalifikacja umożliwiająca zidentyfikowanie grupy jako pola w rekordzie grupy LDAP. | GRPFIELD |
| Pole przypisania do grupy | Nazwa właściwości używanej w obrębie rekordu LDAP użytkownika lub grupy w celu określenia przypisania do grupy. | FINDGRP |

Strona ID użytkownika i hasła

W poniższej tabeli znajduje się lista właściwości, które można ustawić na stronie **ID użytkownika i hasła** okna dialogowego Właściwości informacji uwierzytelniających IDPW OS lub IDPW LDAP.

| Właściwość | Znaczenie | Parametr MQSC |
|---------------------------------------|--|---------------|
| Sprawdź lokalnie powiązane połączenia | <p>Określa, czy w przypadku połączeń nawiązanych za pomocą powiązań lokalnych dla połączenia należy podać identyfikator użytkownika i hasło na potrzeby sprawdzenia poprawności. Możliwe wartości:</p> <p>Brak. ID użytkownika i hasło nie są wymagane.</p> <p>Opcjonalna. Identyfikator użytkownika ani hasło nie są wymagane, lecz w przypadku ich podania zostaną sprawdzone.</p> <p>Wymagane dla administratorów. ID użytkownika i hasło są wymagane w przypadku użytkowników uprzywilejowanych.</p> <p>Wymagane dla wszystkich. ID użytkownika i hasło są wymagane w przypadku wszystkich użytkowników.</p> <p>Ustawienie dla parametru CHCKLOCL opcji Wymagane dla administratorów lub Wymagane dla wszystkich uniemożliwia lokalne administrowanie menedżerem kolejek za pomocą komend runmqsc, chyba że zostanie określony parametr -u identyfikator_użytkownika w wierszu komendy runmqsc. Jeśli ten parametr nie zostanie podany, zostanie wyświetlony komunikat o błędzie AMQ8135: Not authorized. Podobnie, gdy program IBM MQ Explorer jest uruchamiany w systemie lokalnym, podczas próby nawiązania połączenia z menedżerem kolejek może zostać wyświetlony błąd AMQ4036: Access not permitted.</p> <p>Aby określić nazwę użytkownika i hasło, należy kliknąć prawym przyciskiem myszy obiekt menedżera kolejek lokalnych, a następnie wybrać z menu opcję Szczegóły połączenia > Właściwość. W sekcji UserID wprowadź nazwę użytkownika i hasło, a następnie kliknij przycisk OK.</p> | CHCKLOCL |
| Sprawdź połączenia klienckie | <p>Określa, czy w przypadku połączeń nawiązywanych za pomocą połączeń klienckich należy podać ID użytkownika i hasło na potrzeby sprawdzania poprawności. Możliwe wartości:</p> <p>Brak. ID użytkownika i hasło nie są wymagane.</p> <p>Opcjonalna. ID użytkownika i hasło nie są wymagane, ale zostaną sprawdzone w przypadku ich podania.</p> <p>Wymagane dla administratorów. ID użytkownika i hasło są wymagane w przypadku użytkowników uprzywilejowanych.</p> <p>Wymagane dla wszystkich. ID użytkownika i hasło są wymagane w przypadku wszystkich użytkowników.</p> | CHCKCLNT |

| Właściwość | Znaczenie | Parametr MQSC |
|---|---|---------------|
| Dołącz uwierzytelnionego użytkownika | Określa, czy w ramach kontekstu połączenia należy dołączyć ID użytkownika, który został podany wraz z hasłem. Możliwe wartości: TAK. Sprawdzony ID użytkownika zostanie dołączony jako kontekst połączenia. Jeśli wyświetlany ID użytkownika jest identyfikatorem użytkownika LDAP i sprawdzanie autoryzacji jest wykonywane przy użyciu identyfikatorów użytkowników systemu operacyjnego, parametr SHORTUSR powiązany z wpisem użytkownika w repozytorium LDAP zostanie użyty jako referencje na potrzeby sprawdzania autoryzacji. Nie. Sprawdzony identyfikator użytkownika nie zostanie dołączony jako kontekst połączenia. | ADOPTCTX |
| Opóźnienie niepowodzenia uwierzytelniania | Ta właściwość określa czas opóźnienia przed zwróceniem kodu powrotu niepowodzenia do aplikacji, na przykład jeśli odpowiedź nie zostanie odebrana przez żądanie mqmconnx . Czas (w sekundach) z zakresu 0 - 60. Wartość 0 oznacza brak opóźnienia. | FAILDLAY |

Strona Statystyka

W poniższej tabeli znajduje się lista właściwości, które można ustawić na stronie **Statystyki** okna dialogowego Właściwości informacji uwierzytelniających. Na stronie **Statystyka** wyświetlane są informacje na temat historii obiektu informacji uwierzytelniających. Nie można edytować wartości żadnej z tych właściwości.

| Właściwość | Znaczenie | Parametr MQSC |
|----------------|---|---------------|
| Data zmiany | Tylko do odczytu. Data ostatniego wprowadzenia zmian do właściwości obiektu informacji uwierzytelniającej. | ALTDATE |
| Godzina zmiany | Tylko do odczytu. Godzina ostatniego wprowadzenia zmian do właściwości obiektu informacji uwierzytelniającej. | ALTTIME |

Zadania pokrewne

“Konfigurowanie menedżerów kolejek i obiektów” na stronie 43

Korzystając z okien dialogowych właściwości programu IBM MQ Explorer, można skonfigurować wiele właściwości menedżerów kolejek i ich obiektów.

Odsyłacze pokrewne

“Łańcuchy w oknach dialogowych właściwości” na stronie 624

Aby w łańcuchu uwzględnić określone znaki, należy w określonych miejscach łańcucha użyć znaków interpunkcyjnych.

Właściwości rekordu uwierzytelniania kanału

Istnieje możliwość ustawienia właściwości dla obiektów rekordów uwierzytelniania kanałów.

W poniższej tabeli znajduje się lista właściwości, które można ustawić:

- [Ogólne](#)
- [Adres](#)
- [Blokowanie adresów](#)
- [Blokowanie użytkowników](#)
- [menedżer kolejek](#)

- [Węzeł sieci SSL](#)
- [Użytkownik klienta](#)
- [Rozszerzone](#)
- [Statystyka](#)

Dla każdej właściwości dostępny jest krótki opis sytuacji, w których wymagana jest jej konfiguracja. W tabelach podany jest także równoważny parametr MQSC dla komend SET CHLAUTH i DISPLAY CHLAUTH. Więcej informacji o komendach MQSC zawiera sekcja [Administrowanie za pomocą komend MQSC](#).

Strona Ogólne

W poniższej tabeli znajduje się lista właściwości, które można ustawić na stronie **Ogólne** okna dialogowego właściwości **Rekordy uwierzytelniania kanału**.

| Właściwość | Znaczenie | Parametr MQSC |
|---------------|---|---------------|
| Profil kanału | Nazwa profilu kanału. Więcej informacji zawiera sekcja SET CHLAUTH . | PROFILE |
| Typ | Może mieć wartość Odwzorowanie adresów, Lista blokowania adresów, Lista blokowania użytkowników, Odwzorowanie menedżerów kolejek, Odwzorowanie węzłów sieci SSL lub Odwzorowanie użytkowników. Więcej informacji zawiera sekcja SET CHLAUTH . | TYPE |
| Opis | Należy opisać przeznaczenie rekordu uwierzytelniania kanału. Patrz sekcja Wprowadzanie łańcuchów w programie MQ Explorer . | DESCR |

Strona Adres

W poniższej tabeli znajduje się lista właściwości, które można ustawić na stronie **Adres** okna dialogowego właściwości **Rekordy uwierzytelniania kanału**.

Uwaga:

Ten parametr jest poprawny z właściwościami TYPE(ADDRESSMAP), TYPE(QMGRMAP), TYPE(SSLPEERMAP) i TYPE(USERMAP).

| Właściwość | Znaczenie | Parametr MQSC |
|------------|---|---------------|
| Adres | Służy do podawania filtru, który ma być używany do porównywania z adresem IP menedżera kolejek partnera lub klienta na drugim końcu kanału. W przypadku komendy SET ten parametr jest obowiązkowy z parametrem TYPE(ADDRESSMAP). Więcej informacji zawiera sekcja SET CHLAUTH . | ADDRESS |

Strona Blokowanie adresu

W poniższej tabeli znajduje się lista właściwości, które można ustawić na stronie **Blokowanie adresu** okna dialogowego właściwości **Rekordy uwierzytelniania kanału**.

Uwaga:

Ten parametr jest poprawny tylko z właściwością TYPE(BLOCKADDR).

| Właściwość | Znaczenie | Parametr MQSC |
|---------------|--|---------------|
| Lista adresów | Lista wzorców adresów IP, dla których zablokowano możliwość łączenia się z tym menedżerem kolejek na jakimkolwiek kanale. Więcej informacji zawiera sekcja SET CHLAUTH . | ADDRLIST |

Strona Blokowanie użytkowników

W poniższej tabeli znajduje się lista właściwości, które można ustawić na stronie **Blokowanie użytkowników** okna dialogowego właściwości **Rekordy uwierzytelniania kanału**.

Uwaga:

Ten parametr jest poprawny tylko z właściwością TYPE(BLOCKUSER).

| Właściwość | Znaczenie | Parametr MQSC |
|--------------------|--|---------------|
| Lista użytkowników | Lista identyfikatorów użytkowników, którzy nie mogą używać tego kanału lub zestawu kanałów. Więcej informacji zawiera sekcja SET CHLAUTH . | USERLIST |

Strona Menedżer kolejek

W poniższej tabeli znajduje się lista właściwości, które można ustawić na stronie **Menedżer kolejek** okna dialogowego właściwości **Rekordy uwierzytelniania kanału**.

Uwaga:

Ten parametr jest poprawny tylko z właściwością TYPE(QMGRMAP).

| Właściwość | Znaczenie | Parametr MQSC |
|---------------------------|---|---------------|
| Menedżer kolejek zdalnych | Określa wzorzec nazwy menedżera kolejek partnera zdalnego. Więcej informacji zawiera sekcja SET CHLAUTH . | QMNAME |

Strona Węzeł sieci SSL

W poniższej tabeli znajduje się lista właściwości, które można ustawić na stronie **Węzeł sieci SSL** okna dialogowego właściwości **Rekordy uwierzytelniania kanału**.

Uwaga:

Ten parametr jest poprawny tylko z właściwością TYPE(SSLPEERMAP).

| Właściwość | Znaczenie | Parametr MQSC |
|-------------------------------------|--|---------------|
| Nazwa węzła sieci | Wartość nazwy wyróżniającej certyfikatu pochodzącego od menedżera kolejek węzła sieci lub klienta znajdującego się na drugim końcu kanału produktu IBM MQ. W momencie uruchomienia kanału, wartość właściwości jest porównywana z nazwą wyróżniającą certyfikatu. Więcej informacji zawiera sekcja SET CHLAUTH . | SSLPEER |
| Nazwa wyróżniająca wystawcy SSL/TLS | Jeśli ten opcjonalny parametr zostanie określony, zezwala on na połączenia z partnerskich menedżerów kolejek, dla których środek certyfikacji wystawił certyfikat ze zgodną nazwą wyróżniającą. Więcej informacji zawiera sekcja SET CHLAUTH . | SSLCERTI |

Strona Użytkownik klienta

W poniższej tabeli znajduje się lista właściwości, które można ustawić na stronie **Użytkownik klienta** okna dialogowego właściwości **Rekordy uwierzytelniania kanału**.

Uwaga:

Ten parametr jest poprawny tylko z właściwością TYPE(USERMAP).

| Właściwość | Znaczenie | Parametr MQSC |
|------------------------|---|---------------|
| ID użytkownika klienta | Określa ID użytkownika zapewniany przez klienta. Więcej informacji zawiera sekcja SET CHLAUTH . | CLNTUSER |

Strona Rozszerzone

W poniższej tabeli znajduje się lista właściwości, które można ustawić na stronie **Rozszerzone** okna dialogowego właściwości **Rekordy uwierzytelniania kanału**. Więcej informacji zawiera sekcja [SET CHLAUTH](#).

| Właściwość | Znaczenie | Parametr MQSC |
|------------------------------|--|---------------|
| Źródło użytkowników | Źródło identyfikatora użytkownika, które ma być używane w przypadku parametru MCAUSER w czasie wykonywania. Dopuszczalne wartości: Kanał, Odwzorowanie lub Brak dostępu. | USERSRC |
| ID użytkownika agenta MCA | ID użytkownika kanału komunikatów, który ma być używany, jeśli połączenie przychodzące jest zgodne z nazwą wyróżniającą SSL, adresem IP, ID użytkownika zatwierdzanym przez klient lub podaną nazwą zdalnego menedżera kolejek. Ta właściwość jest aktywna tylko wtedy, gdy atrybut Źródło użytkowników ma wartość Odwzorowanie. | MCAUSER |
| Ostrzeżenie | Służy do wskazywania, czy ten rekord powinien działać w trybie ostrzeżenia. Dopuszczalne wartości: Tak lub Nie. | WARN |
| Sprawdź połączenia klienckie | Służy do wskazywania, czy połączenie, które jest zgodne z tą regułą i jest dozwolone w parametrze USERSRC(CHANNEL) lub USERSRC(MAP), musi mieć także podane poprawny ID użytkownika i hasło. | CHCKCLNT |
| Niestandardowe | Ta właściwość jest zastrzeżona na potrzeby konfigurowania nowych składników przed wprowadzeniem oddzielnych atrybutów. | CUSTOM |

Strona Statystyka

Strona **Statystyka** okna dialogowego właściwości **Rekordy uwierzytelniania kanału** służy do wyświetlania informacji tylko do odczytu dotyczących czasu wprowadzenia ostatnich zmian we właściwościach rekordu uwierzytelniania kanału. Nie można edytować wartości tych właściwości. Więcej informacji zawiera sekcja [DISPLAY CHLAUTH](#).

| Właściwość | Znaczenie | Parametr MQSC |
|----------------|---|---------------|
| Data zmiany | Tylko do odczytu. Data ostatniego wprowadzenia zmian do właściwości obiektu informacji uwierzytelniającej. | ALTDATE |
| Godzina zmiany | Tylko do odczytu. Godzina ostatniego wprowadzenia zmian do właściwości obiektu informacji uwierzytelniającej. | ALTTIME |

Pojęcia pokrewne

[Rekordy uwierzytelniania kanału](#)

Odsyłacze pokrewne

[SET AUTHREC](#)

[Identyfikator użytkownika agenta kanału komunikatów \(MCAUSER\)](#)

[“Łańcuchy w oknach dialogowych właściwości” na stronie 624](#)

Aby w łańcuchu uwzględnić określone znaki, należy w określonych miejscach łańcucha użyć znaków interpunkcyjnych.

Właściwości obiektu informacji o komunikacji rozsyłania

Istnieje możliwość ustawienia właściwości dla obiektów informacji o komunikacji rozsyłania.

W poniższej tabeli znajduje się lista właściwości, które można ustawić:

- [Ogólne](#)
- [Statystyka](#)





Dla każdej właściwości dostępny jest krótki opis sytuacji, w której może być wymagana konfiguracja danej właściwości. W tabelach można także podać równoważny parametr MQSC dla komend DEFINE, ALTER i DISPLAY COMMINFO. Więcej informacji o komendach MQSC zawiera sekcja [Komendy MQSC](#).

Strona Ogólne

W poniższej tabeli podana została lista właściwości, które można ustawić na stronie **Ogólne** okna dialogowego właściwości obiektu informacji o komunikacji.

| Właściwość | Znaczenie | Parametr MQSC |
|--------------------------|--|---------------|
| Informacje o komunikacji | Po zdefiniowaniu atrybut ten jest dostępny tylko do odczytu. Nazwa obiektu informacji o komunikacji. Nazwa nie może być taka sama jak nazwa dowolnego innego obiektu informacji o komunikacji zdefiniowanego w danym menedżerze kolejek. Więcej informacji na ten temat zawiera sekcja Reguły nazewnictwa obiektów IBM MQ . | COMMINFO |
| Typ | Po zdefiniowaniu atrybut ten jest dostępny tylko do odczytu. Typ obiektu informacji o komunikacji. Jedynym obsługiwany typem jest MULTICAST . | TYPE |
| Opis | Komentarz zapisany w postaci zwykłego tekstu. Udostępnia informacje opisujące obiekt informacji o komunikacji podczas wywoływania komendy DISPLAY COMMINFO przez operatora. Więcej informacji zawiera sekcja DISPLAY COMMINFO . Opis musi zawierać wyłącznie znaki możliwe do wyświetlenia. Maksymalna długość to 64 znaki. W instalacji zapewniającej obsługę zestawów znaków dwubajtowych może on zawierać znaki DBCS (przy zachowaniu maksymalnej długości wynoszącej 64 bajty). Uwaga: Jeśli używane są znaki, które nie należą do identyfikatora kodowanego zestawu znaków (coded character set identifier - CCSID) danego menedżera kolejek, mogą one być tłumaczone niepoprawnie podczas wysyłania informacji do innego menedżera kolejek. | DESCR |

| Właściwość | Znaczenie | Parametr MQSC |
|----------------------|---|---------------|
| Adres grupowy | <p>Grupowy adres IP lub nazwa DNS. Zarządzanie adresami grupowymi należy do obowiązków administratora.</p> <p>Istnieje możliwość używania tego samego adresu grupowego przez wszystkie klienty rozsyłania dla każdego tematu. Dostarczane są tylko te komunikaty, które są zgodne z oczekującymi subskrypcjami na kliencie.</p> <p>Użycie tego samego adresu grupowego może być nieefektywne, ponieważ każdy klient musi badać każdy pakiet rozsyłania w sieci. Większą efektywność zapewnia przydzielanie różnych grupowych adresów IP do różnych tematów lub zbiorów tematów, ale wymaga to uważnego zarządzania, szczególnie w sytuacji gdy w sieci są używane inne aplikacje rozsyłania, które nie korzystają z produktu MQ. Wartością domyślną jest 239.0.0.0.</p> | GRPADDR |
| Port | Numer portu używanego do przesyłania. Domyślny numer portu to 1414 | PORT |
| Historia komunikatów | <p>Maksymalna historia komunikatów określa wielkość historii komunikatów, która jest przechowywana przez system w celu zapewnienia obsługi ponownych transmisji występujących w przypadku odebrania znaków NACK (potwierdzenie negatywne).</p> <p>Wartość równa 0 oznacza najniższy poziom niezawodności. Wartość domyślna to 100 komunikatów.</p> | MSGHIST |

| Właściwość | Znaczenie | Parametr MQSC |
|---|--|---------------|
| Identyfikator kodowanego zestawu znaków | <p>Identyfikator kodowanego zestawu znaków stosowanego w przesyłanych komunikatach. Podaj wartość z zakresu od 1 do 65535 lub ustaw na wartość As published, która jest wartością domyślną.</p> <p>Identyfikator CCSID musi określać wartość, która jest zdefiniowana na potrzeby używanej platformy oraz musi używać zestawu znaków odpowiedniego dla tej platformy. Jeśli ten parametr zostanie użyty do zmiany identyfikatora CCSID, aplikacje działające podczas wprowadzania zmiany będą nadal używać pierwotnego identyfikatora CCSID. Z tego powodu przed kontynuowaniem należy zatrzymać i zrestartować wszystkie działające aplikacje. Dotyczy to także serwera komend i programów kanału.</p> <p>W tym celu po wprowadzeniu zmiany należy zatrzymać i zrestartować menedżer kolejek. Ten parametr jest poprawny tylko na następujących platformach:</p> <ul style="list-style-type: none"> •  AIX •  IBM i •  Linux •  Solaris •  Windows <p>Szczegółowe informacje o obsługiwanych identyfikatorach CCSID na poszczególnych platformach zawiera sekcja Konwersja stron kodowych.</p> | CCSID |
| Kodowanie | <p>Kodowanie stosowane w przesyłanych komunikatach.</p> <ul style="list-style-type: none"> • Jak publikacja. Jest to wartość domyślna. • Odwrotne • Stan normalny • S390 • TNS • encoding | ENCODING |
| Historia nowego subskrybenta | <p>Historia nowego subskrybenta decyduje o tym, czy subskrybent łączący się ze strumieniem publikacji otrzymuje tyle danych, ile jest aktualnie dostępnych, czy też tylko te publikacje, które pojawiły się od czasu subskrypcji.</p> <ul style="list-style-type: none"> • None. Wartość None powoduje, że nadajnik przekazuje tylko publikację, która została wykonana od momentu subskrypcji. Jest to wartość domyślna. • ALL. Wartość ALL powoduje, że nadajnik przesyła ponownie tyle historii tematu, ile jest znane. W niektórych sytuacjach może to prowadzić do podobnego zachowania, co w przypadku przechowywanych publikacji. | NSUBHIST |

| Właściwość | Znaczenie | Parametr MQSC |
|-----------------------------|--|---------------|
| Okres monitorowania (ms) | <p>Określa wyrażoną w sekundach częstotliwość aktualizowania monitorowanych informacji. Gdy włączone są komunikaty, ten parametr steruje także częstotliwością generowania komunikatów o zdarzeniu dotyczących statusu uchwytów rozsyłania utworzonych przy użyciu danego obiektu COMMINFO.</p> <p>Wartość równa 0 oznacza brak monitorowania. Wartość domyślna to 60.</p> | MONINT |
| Zdarzenia komunikacji | <p>Wskazuje, czy generowane są komunikaty o zdarzeniu dotyczące uchwytów rozsyłania utworzonych przy użyciu danego obiektu COMMINFO. Zdarzenia są generowane tylko wtedy, gdy są włączone za pomocą parametru MONINT. Dostępne są trzy następujące wartości:</p> <ul style="list-style-type: none"> • Disabled. Publikacje pochodzące z aplikacji niekorzystających z funkcji rozgłaszania nie są połączone mostem z aplikacjami, które używają funkcji rozgłaszania. Jest to wartość domyślna. • Enabled. Publikacje pochodzące z aplikacji niekorzystających z funkcji rozgłaszania są połączone mostem z aplikacjami, które używają funkcji rozgłaszania. • Exception. Komunikaty zdarzeń są zapisywane, jeśli niezawodność komunikatu jest niższa od wartości progowej niezawodności. Próg niezawodności jest ustawiony na wartość 90. | COMMEV |
| Most rozsyłania | <p>Wskazuje, czy publikacje pochodzące z aplikacji, w których nie jest używane rozsyłanie, są przekazywane za pomocą mostu do aplikacji używających rozsyłania. Użycie mostu nie jest stosowane do tematów, które są oznaczone jako MCAST(ONLY). Ponieważ te tematy podlegają wyłącznie rozsyłaniu, nie można ich przekazywać za pomocą mostu do domeny publikowania/subskrypcji kolejki. Istnieją dwie możliwe wartości:</p> <ul style="list-style-type: none"> • Disabled. Publikacje pochodzące z aplikacji niekorzystających z funkcji rozgłaszania nie są połączone mostem z aplikacjami, które używają funkcji rozgłaszania. Jest to wartość domyślna w systemie i5/OS. • Enabled. Publikacje pochodzące z aplikacji niekorzystających z funkcji rozgłaszania są połączone mostem z aplikacjami, które używają funkcji rozgłaszania. Jest to wartość domyślna dla platform innych niż i5/OS. | BRIDGE |
| Okres pulsu rozsyłania (ms) | <p>Okres pulsu jest mierzony w milisekundach i określa częstotliwość, z jaką przekaźnik powiadamia wszystkie odbiorniki o niedostępności dalszych danych. Wartością domyślną jest 2000 milisekund.</p> | MCHBINT |

| Właściwość | Znaczenie | Parametr MQSC |
|------------------------------------|---|---------------|
| Sterowanie właściwością rozsyłania | <p>Właściwości rozsyłania sterują liczbą właściwości MQMD i właściwości użytkownika przepływających wraz z komunikatem.</p> <ul style="list-style-type: none"> • All. Wszystkie właściwości użytkownika i wszystkie pola deskryptora MQMD są transportowane. Jest to wartość domyślna. • Reply. Przesyłane są tylko te właściwości użytkownika i pola deskryptora MQMD, które obsługują odpowiadanie na komunikaty. Są to następujące właściwości: <ul style="list-style-type: none"> – MessageType – MessageId – CorrelId – ReplyToQ – Menedżer_kolejek_zwrotnych • User. Przesyłane są tylko właściwości użytkownika. • None. Nie są przesyłane żadne właściwości użytkownika ani pola MQMD. • Compatible. Ta wartość powoduje, że transmisja komunikatu jest wykonywana w trybie zgodnym z niezawodnym rozgłaszaniem wiadomości. Umożliwia to pewne współdziałanie z bieżącymi aplikacjami XMS oraz aplikacjami RMM brokera. | MCPPROP |

Strona Statystyka

W poniższej tabeli przedstawiono właściwości, które można ustawić na stronie **Statystyka** okna dialogowego właściwości **Informacje o komunikacji**. Na stronie **Statystyka** wyświetlane są informacje na temat historii obiektu informacji o komunikacji. Właściwości tych nie można edytować.

| Właściwość | Znaczenie | Parametr MQSC |
|----------------|---|---------------|
| Data zmiany | Tylko do odczytu. Jest to data wprowadzenia zmian do właściwości obiektu informacji o komunikacji. | ALTDATE |
| Godzina zmiany | Tylko do odczytu. Jest to godzina wprowadzenia zmian do właściwości obiektu informacji o komunikacji. | ALLTIME |

Zadania pokrewne

“Konfigurowanie menedżerów kolejek i obiektów” na stronie 43

Korzystając z okien dialogowych właściwości programu IBM MQ Explorer, można skonfigurować wiele właściwości menedżerów kolejek i ich obiektów.

Właściwości klasy pamięci masowej

Istnieje możliwość ustawienia właściwości dla klas pamięci masowej. Klasy pamięci masowej są dostępne tylko w systemie z/OS.

W poniższej tabeli znajduje się lista właściwości, które można ustawić.

Dla każdej właściwości dostępny jest krótki opis sytuacji, w której może być wymagana konfiguracja danej właściwości. W tabelach można także podać równoważny parametr MQSC dla komend DEFINE, ALTER i DISPLAY STGCLASS. Więcej informacji o komendach MQSC zawiera sekcja [Administrowanie za pomocą komend MQSC](#).

Strona Ogólne

W poniższej tabeli znajduje się lista właściwości, które można ustawić na stronie **Ogólne** okna dialogowego **Właściwości klasy pamięci masowej**.

| Właściwość | Znaczenie | Parametr MQSC |
|----------------------------|--|---------------|
| Nazwa klasy pamięci | Tylko do odczytu. Nie można zmienić nazwy klasy pamięci po jej utworzeniu. | STGCLASS |
| Opis | Wpisz znaczący opis celu klasy pamięci. Patrz sekcja Wprowadzanie łańcuchów w programie MQ Explorer . | DESCR |
| ID zbioru stron | To jest identyfikator zbioru stron, z którym powiązana jest klasa pamięci. Podaj liczbę z zakresu od 00 do 99 składającą się z dwóch znaków. Jeśli ta właściwość jest pusta, wartość jest pobierana z domyślnej klasy pamięci SYSTEMST. | PSID |
| Dyspozycja QSG | Tylko do odczytu. Dyspozycja grupy współużytkowania kolejek klasy pamięci. Nie można zmienić dyspozycji klasy pamięci po jej utworzeniu. Queue manager oznacza, że definicja obiektu jest dostępna tylko dla menedżera kolejek, który ją udostępnia; Group oznacza, że definicja obiektu jest składowana we współużytkowanym repozytorium i każdy menedżer kolejek w grupie współużytkowania kolejek ma kopię tej definicji; Copy oznacza, że definicja obiektu jest kopią definicji menedżera kolejek we współużytkowanym repozytorium. | QSGDISP |
| Nazwa grupy XCF | Jeśli używany jest most IMS, jest to nazwa grupy XCF, do której należy system IMS. Podaj nazwę o długości od 1 do 8 znaków. Pierwszy znak musi być wielką literą z zakresu od A do Z, kolejne znaki muszą być wielkimi literami z zakresu od A do Z, cyframi z zakresu od 0 do 9 lub mogą reprezentować oba powyższe typy znaków. | XCFGNAME |
| Nazwa podzbioru XCF | Jeśli używany jest most IMS, jest to nazwa podpliku XCF systemu IMS w ramach grupy XCF, która jest określona we właściwości XCF group name. Podaj nazwę o długości od 1 do 16 znaków. Pierwszy znak musi być wielką literą z zakresu od A do Z, kolejne znaki muszą być wielkimi literami z zakresu od A do Z, cyframi z zakresu od 0 do 9 lub mogą reprezentować oba powyższe typy znaków. | XCFMNAME |
| Nazwa aplikacji przepustki | Jest to nazwa aplikacji przekazywana do produktu RACF podczas uwierzytelniania przepustki określonej w nagłówku MQIIH. Jeśli nie zostanie określona wartość, proces sprawdzania poprawności używa nazwy profilu zadania wsadowego systemu z/OS, co oznacza, że produkt RACF sprawdza poprawność, używając profilu w postaci MVSxxxx, gdzie xxxx oznacza identyfikator SMFID systemu z/OS, na którym uruchomiony jest menedżer kolejek. | PASSTKTA |
| Data zmiany | Tylko do odczytu. Data ostatniej zmiany właściwości klasy pamięci. | ALTDATE |
| Godzina zmiany | Tylko do odczytu. Godzina ostatniej zmiany właściwości klasy pamięci. | ALTTIME |

Zadania pokrewne

[“Konfigurowanie menedżerów kolejek i obiektów” na stronie 43](#)

Korzystając z okien dialogowych właściwości programu IBM MQ Explorer, można skonfigurować wiele właściwości menedżerów kolejek i ich obiektów.

Odsyłacze pokrewne

“Łańcuchy w oknach dialogowych właściwości” na stronie 624

Aby w łańcuchu uwzględnić określone znaki, należy w określonych miejscach łańcucha użyć znaków interpunkcyjnych.

Właściwości grupy współużytkowania kolejek

Nie można edytować wartości żadnej z właściwości grupy współużytkowania kolejek.

W poniższej tabeli przedstawiono wszystkie właściwości grup współużytkowania kolejek.

Dla każdej właściwości dostępny jest krótki opis jej znaczenia. Równoważną komendą MQSC jest DISPLAY GROUP, która zwraca informacje o grupie współużytkowania kolejek, do której należy menedżer kolejek. Więcej informacji o komendach MQSC zawiera sekcja [Administrowanie za pomocą komend MQSC](#).

Nie można edytować wartości żadnej z tych właściwości.

| Właściwość | Znaczenie |
|--------------------------------------|---|
| Nazwa grupy współużytkowania kolejek | Nazwa grupy współużytkowania kolejek. |
| Nazwa menedżera kolejek | Nazwa menedżera kolejek. |
| Numer menedżera kolejek | Numer menedżera kolejek w grupie (wygenerowany wewnątrz). |
| Nazwa Db2 | Nazwa podsystemu lub grupy Db2, z którą ma nawiązać połączenie menedżer kolejek. |
| Status menedżera kolejek | Bieżący status menedżera kolejek. Active oznacza, że menedżer kolejek jest uruchomiony; Inactive oznacza, że menedżer kolejek nie działa i został zakończony normalnie; Failed oznacza, że menedżer kolejek nie działa i nie został zakończony normalnie; Created oznacza, że zdefiniowano menedżer kolejek w grupie, ale nie został jeszcze uruchomiony; Unknown oznacza, że nie można określić statusu. |
| Status połączenia Db2 | Bieżący status połączenia z bazą danych Db2. |
| Poziom komendy | Poziom komendy obsługiwany przez menedżer kolejek. |
| CPF menedżera kolejek | Przedrostek komendy menedżera kolejek. |

Pojęcia pokrewne

“Grupy współużytkowania kolejek” na stronie 38

Grupy współużytkowania kolejek istnieją tylko w menedżerach kolejek systemu z/OS. Grupa współużytkowania kolejek to grupa menedżerów kolejek, które mogą uzyskiwać dostęp do tych samych kolejek współużytkowanych. Dla każdego podzbioru grupy współużytkowania kolejek udostępniony jest ten sam zbiór kolejek współużytkowanych.

Właściwości struktury narzędzia CF

Istnieje możliwość ustawienia właściwości struktur narzędzia CF. Struktury narzędzia CF są dostępne tylko w systemie z/OS.

Dla każdej właściwości dostępny jest krótki opis sytuacji, w której może być wymagana konfiguracja danej właściwości. W tabelach można także podać równoważny parametr MQSC dla komend DEFINE, ALTER

i DISPLAY CFSTRUCT. Więcej informacji o komendach MQSC zawiera sekcja [Administrowanie za pomocą komend MQSC](#).

Strona Ogólne

Niniejsza tabela zawiera listę właściwości, które można ustawić na stronie **Ogólne** okna dialogowego **Właściwości struktury narzędzia CF**.

| Właściwość | Znaczenie | Parametr MQSC |
|--------------------------------|--|---------------|
| Nazwa narzędzia CF | Tylko do odczytu. Nie można zmienić nazwy struktury narzędzia CF po jego utworzeniu. | CFSTRUCT |
| Opis narzędzia CF | Podaj dokładny opis zadania struktury narzędzia CF. Patrz sekcja “Łańcuchy w oknach dialogowych właściwości” na stronie 624. | DESCR |
| Poziom | Tylko do odczytu. Poziom możliwości funkcjonalnych struktury aplikacji narzędzia CF. | CFLEVEL |
| Odtwarzanie | Tylko do odczytu. Ta właściwość określa, czy odtworzenie struktury narzędzia CF jest obsługiwane dla struktury aplikacji. | RECOVER |
| Utrata połączenia narzędzia CF | Określa działanie podejmowane w momencie utraty połączenia menedżera kolejek ze strukturami narzędzia CF. Dostępne są trzy opcje: <ul style="list-style-type: none"> • Jako menedżer kolejek. Podejmowane działanie zależy od ustawienia właściwości CFCONLOS menedżera kolejek. • Toleruj. Menedżer kolejek toleruje utratę połączenia ze strukturami CF i nie kończy działania. • Przerwij. Menedżer kolejek przerywa działanie po utracie połączenia ze strukturami CF. <p>Ten parametr jest poprawny tylko od poziomu CFLEVEL (5) wzwyż. Ustawienie tej właściwości dla struktury poziomu CFLEVEL niższego niż 5 powoduje zwrócenie kodu przyczyny PCF MQRCCF_PARM_CONFLICT.</p> | CFCONLOS |
| Odtwarzanie automatyczne | Określa działanie automatycznego odtwarzania podejmowane po wykryciu przez menedżer kolejek wystąpienia błędu w strukturze. Dotyczy również sytuacji utraty przez menedżer kolejek połączenia ze strukturą, gdy żaden z systemów w SysPlex nie ma połączenia z narzędziem CF, w którym jest przydzielona struktura. Możliwe wartości: <ul style="list-style-type: none"> • TAK. Struktura i powiązane współużytkowane zestawy danych komunikatów zostają automatycznie odtworzone. • Nie. Struktura nie jest automatycznie odtwarzana. <p>Ten parametr jest poprawny tylko od poziomu CFLEVEL (5) wzwyż. Ustawienie tej właściwości dla struktury poziomu CFLEVEL niższego niż 5 powoduje zwrócenie kodu przyczyny PCF MQRCCF_PARM_CONFLICT.</p> | RECAUTO |
| Data zmiany | Tylko do odczytu. Data ostatniej zmiany właściwości struktury narzędzia CF. | ALTDATE |
| Godzina zmiany | Tylko do odczytu. Godzina ostatniej zmiany właściwości struktury narzędzia CF. | ALTTIME |
| Status | Tylko do odczytu. Bieżący status struktury narzędzia CF. | STATUS |

Strona Przenoszenie komunikatów

Niniejsza tabela zawiera listę właściwości, które można ustawić na stronie **Przenoszenie komunikatów** okna dialogowego właściwości struktury narzędzia CF.

| Właściwość | Znaczenie | Parametr MQSC |
|--------------------------------|--|---------------|
| Przenoszenie | Gdy jest to wymagane, należy wybrać miejsce zapisywania danych komunikatu związanych z kolejką współużytkowaną. Możliwe wartości to Db2, SMDS (współużytkowany zestaw danych komunikatu) lub Brak, gdy przenoszenie nie jest wymagane. | OFFLOAD |
| Próg reguły 1 przenoszenia (%) | Ta wartość reprezentuje próg początkowy używanej pojemności struktury narzędzia CF. Na przykład wartość równa 70% oznacza wyzwalanie przenoszenia w momencie, gdy użycie pamięci masowej struktury narzędzia CF osiągnie 70%. | OFFLD1TH |
| Wielkość reguły 1 przenoszenia | Ta wartość reprezentuje wielkość komunikatów wybranych do przetwarzania związanego z przenoszeniem po osiągnięciu pojemności progowej określonej w regule przenoszenia 1. Wszystkie komunikaty o wielkości przekraczającej tę wartość będą wybierane do przetwarzania związanego z przenoszeniem. Na przykład wartość 32k wskazuje, że przetwarzaniu związanemu z przenoszeniem będą podlegały wszystkie komunikaty o wielkości przekraczającej 32 kB. | OFFLD1SZ |
| Próg reguły 2 przenoszenia (%) | Ta wartość reprezentuje próg dodatkowy używanej pojemności struktury narzędzia CF. Na przykład wartość równa 80% oznacza wyzwalanie przenoszenia w momencie, gdy użycie pamięci masowej struktury narzędzia CF osiągnie 80%. | OFFLD2TH |
| Wielkość reguły 2 przenoszenia | Ta wartość reprezentuje wielkość komunikatów wybranych do przetwarzania związanego z przenoszeniem po osiągnięciu pojemności progowej określonej w regule przenoszenia 2. Wszystkie komunikaty o wielkości przekraczającej tę wartość będą wybierane do przetwarzania związanego z przenoszeniem. Na przykład wartość 4k wskazuje, że przetwarzaniu związanemu z przenoszeniem będą podlegały wszystkie komunikaty o wielkości przekraczającej 4 kB. | OFFLD2SZ |
| Próg reguły 3 przenoszenia (%) | Ta wartość reprezentuje próg końcowy używanej pojemności struktury narzędzia CF. Na przykład wartość równa 90% oznacza wyzwalanie przenoszenia w momencie, gdy użycie pamięci masowej struktury narzędzia CF osiągnie 90%. | OFFLD3TH |
| Wielkość reguły 3 przenoszenia | Ta wartość reprezentuje wielkość komunikatów wybranych do przetwarzania związanego z przenoszeniem po osiągnięciu pojemności progowej określonej w regule przenoszenia 3. Wszystkie komunikaty o wielkości przekraczającej tę wartość będą wybierane do przetwarzania związanego z przenoszeniem. Na przykład wartość 0k wskazuje, że przetwarzaniu związanemu z przenoszeniem będą podlegały wszystkie pozostałe komunikaty. | OFFLD3SZ |
| Nazwa ogólnego zestawu danych | Ta wartość udostępnia nazwę ogólnego zestawu danych używanego dla grupy współużytkowanych zestawów danych komunikatu powiązanych z tą strukturą. | DSGROUP |
| Wielkość bloku logicznego | Ta wartość udostępnia wielkość bloku logicznego, który stanowi jednostkę obszaru współużytkowanego zestawu danych komunikatu przydzielanego do poszczególnych kolejek. | DSBLOCK |

| Właściwość | Znaczenie | Parametr MQSC |
|----------------------|---|---------------|
| Liczba buforów | Ta wartość udostępnia liczbę buforów przydzielanych w każdym menedżerze kolejek w celu uzyskiwania dostępu do współużytkowanych zestawów danych komunikatu. | DSBUFS |
| Rozwiń zestaw danych | Ten parametr wskazuje, czy menedżer kolejek powinien rozszerzać współużytkowany zestaw danych komunikatu, gdy staje się on prawie całkowicie wypełniony, a w zestawie danych są wymagane kolejne bloki. | EXPAND |

Zadania pokrewne

[“Konfigurowanie menedżerów kolejek i obiektów” na stronie 43](#)

Korzystając z okien dialogowych właściwości programu IBM MQ Explorer, można skonfigurować wiele właściwości menedżerów kolejek i ich obiektów.

Odsyłacze pokrewne

[“Łańcuchy w oknach dialogowych właściwości” na stronie 624](#)

Aby w łańcuchu uwzględnić określone znaki, należy w określonych miejscach łańcucha użyć znaków interpunkcyjnych.

Właściwości menedżera kolejek klastra

W oknie dialogowym **Właściwości menedżer kolejek klastra** wyświetlane są właściwości kanałów nadawczych i odbiorczych klastra w wybranym menedżerze kolejek klastra. Nie można edytować żadnych właściwości w oknie dialogowym Właściwości menedżera kolejek klastra.

Menedżery kolejek klastrów są menedżerami kolejek będącymi węzłami klastra. Termin *menedżer kolejek klastrów* jest także stosowany do określania przechowywanych w każdym menedżerze kolejek rekordów dotyczących innych menedżerów kolejek i obiektów w klastrze, w szczególności kanałów nadawczych i odbiorczych klastra.

W oknie dialogowym **Właściwości menedżer kolejek klastra** wyświetlane są właściwości kanałów nadawczych i odbiorczych klastra w wybranym menedżerze kolejek klastra. W tabeli znajduje się lista właściwości wyświetlanych w oknie dialogowym właściwości. Te właściwości różnią się od właściwości dostępnych dla tych samych kanałów w oknie dialogowym Właściwości kanału (patrz sekcja [Właściwości kanału](#)).

- [Ogólne](#)
- [Rozszerzone](#)
- [MCA](#)
- [Wyjścia](#)
- [LU6.2](#)
- [Ponawianie](#)
- [Ponawianie komunikatu](#)
- [Klaster](#)
- [SSL](#)
- [Statystyka](#)

Nie można edytować żadnych właściwości w oknie dialogowym Właściwości menedżera kolejek klastra.

W tabelach podany jest równoważny parametr MQSC dla komendy DISPLAY CLUSQMGR. Więcej informacji o komendach MQSC zawiera sekcja [Administrowanie za pomocą komend MQSC](#).

Strona Ogólne

W poniższej tabeli podana została lista właściwości dostępnych na stronie **Ogólne** okna dialogowego Właściwości menedżera kolejek klastra.

| Właściwość | Znaczenie | Parametr MQSC |
|---------------------------|---|---------------|
| Nazwa kanału | Nazwa definicji kanału. | CHANNEL |
| Status kanału | Bieżący status kanału. | STATUS |
| Nazwa połączenia | Dla kanałów wysyłających klastry jest to nazwa komputera będącego hostem docelowego menedżera kolejek. Dla kanałów odbierających klastry jest to nazwa komputera będącego hostem lokalnego menedżera kolejek. Format nazwy połączenia zależy od wybranego protokołu transmisji. | CONNNAME |
| Opis | Opis kanału klastra. | DESCR |
| Lokalny adres komunikacji | Jeśli kanał używa protokołu TCP/IP oraz konkretnego adresu IP, portu lub zakresu portu komunikacji wychodzącej, określany jest lokalny adres komunikacji dla kanału. Kanał zostaje lokalnie przypisany do adresu. Używany format to <i>ipaddress (low-port, high-port)</i> , gdzie <i>adres_ip</i> jest adresem IP określonym w IPv4 w postaci dziesiętnej z kropkami, IPv6 w postaci szesnastkowej lub alfanumerycznym formatem nazwy hosta. Na przykład adres 192.0.2.1 określa adres IPv4 z dowolnym portem, adres 192.0.2.1(1000) określa adres IPv4 i określony port, adres 192.0.2.1(1000,2000) określa adres IPv4 oraz zakres portów, a adres (1000) określa wyłącznie port. | LOCLADDR |
| Zawieszenie | Określa, czy menedżer kolejek jest zawieszony w klastrze, czy nie (jako rezultat komendy SUSPEND QMGR). Wartość Yes oznacza, że menedżer kolejek został zawieszony. | SUSPEND |
| Protokół transmisji | Typ transportu używanego przez kanał. | TRPTYPE |
| Wersja | Wersja instalacji produktu IBM MQ, z którą powiązany jest menedżer kolejek klastra. Format wersji jest następujący: VVRRMMFF VV: wersja RR: wydanie MM: poziom konserwacyjny FF: poziom poprawki | VERSION |

Strona Rozszerzone

W poniższej tabeli podana została lista właściwości dostępnych na stronie **Rozszerzone** okna dialogowego Właściwości menedżera kolejek klastra.

| Właściwość | Znaczenie | Parametr MQSC |
|-------------------------------|--|---------------|
| Maksymalna długość komunikatu | Określa maksymalną długość komunikatu w bajtach, który może zostać przesłany w kanale. | MAXMSGL |

| Właściwość | Znaczenie | Parametr MQSC |
|------------------------------------|--|----------------------|
| Okres pulsu | Długość interwału pulsu w sekundach. Wartość 0 oznacza, że nie wystąpią żadne wymiany pulsu. Użyta wartość jest większa niż wartość określona po odbierającej i wysyłającej stronie kanału. Interwał pulsu określa czas w sekundach między przepływami pulsu przekazywanymi przez wysyłającego agenta MCA, kiedy nie ma żadnych komunikatów w kolejce transmisji. Wymiana pulsu pozwala odbierającemu agentowi MCA wygasić kanał. | HBINT |
| Zawijanie numeru kolejnego | Numer kolejny oznacza liczbę komunikatów wystanych przez kanał. Numer kolejny zwiększa się każdorazowo po wystaniu komunikatu przez kanał. Ta właściwość przedstawia najwyższy numer kolejny komunikatu, który można osiągnąć, zanim zostanie on zrestartowany do wartości 1. Dwa końce kanału muszą mieć tę samą wartość zawijania numeru kolejnego podczas uruchamiania kanału. W przeciwnym razie zostanie zgłoszony błąd. | SEQWRAP |
| Szybkość komunikatu nietrwałego | Określa, czy komunikaty nietrwałe są wysyłane jako część transakcji. Wartość Fast oznacza, że komunikaty nietrwałe nie są wysyłane jako część transakcji i stają się dostępne do odtworzenia dużo szybciej, niż gdyby były częścią transakcji. Wartość Normal oznacza, że komunikaty nietrwałe są wysyłane jako część transakcji, co zmniejsza ryzyko utraty komunikatów w przypadku zatrzymania kanału podczas przesyłania komunikatów. | NPMSPEED |
| Wielkość zadania wsadowego | Określa maksymalną liczbę komunikatów wysyłanych przed punktem synchronizacji. Komunikaty są zawsze przesyłane osobno, ale zatwierdzane lub wycofywane jako zadania wsadowe. | BATCHSZ |
| Okres odłączania (sekundy) | Określa wartość w sekundach, po upływie której zadanie wsadowe zostaje zakończone przed zamknięciem kanału. Na wszystkich platformach z wyjątkiem systemu z/OS wartość 0 oznacza, że kanał nie jest rozłączany. W systemie z/OS wartość 0 oznacza, że kanał jest rozłączany natychmiast. | DISCINT |
| Konwersja danych | Określa, czy komunikat jest przekształcany przed transmisją do formatu wymaganego przez system odbierający. Wartość Yes oznacza, że komunikat jest przekształcany przed transmisją. Wartość No oznacza, że komunikat jest przekształcany przez aplikację odbierającą w format wymagany przez system odbierający (jest to typowa metoda). | CONVERT |
| Okres przetwarzania wsadowego (ms) | Liczba milisekund, podczas których zadanie wsadowe kanału jest otwarte, mimo że w kolejce transmisji nie ma komunikatów. | BATCHINT |

| Właściwość | Znaczenie | Parametr MQSC |
|--|--|---------------|
| Okres pulsu przetwarzania wsadowego (ms) | Interwał pulsu przetwarzania wsadowego pozwala odbierającemu końcowi kanału na sprawdzenie, czy odbierający koniec kanału jest nadal aktywny, tuż przed zatwierdzeniem przetwarzania wsadowego komunikatów przez wysyłający koniec kanału. Jeśli odbierający koniec kanału nie jest aktywny, przetwarzanie wsadowe może być raczej wycofane niż oznaczone jako wątpliwe. Poprzez wycofanie przetwarzania wsadowego, komunikaty pozostają dostępne do przetwarzania, tak by mogły zostać przekierowane do innego kanału. Ta właściwość pokazuje czas w sekundach, przez który wysyłający koniec kanału oczekuje na odpowiedź od odbierającego końca kanału przed przyjęciem, że odbierający koniec kanału jest nieaktywny. Wartość 0 oznacza, że puls przetwarzania wsadowego nie zostanie użyty. Dodatkowe informacje patrz sekcja Zmniejszanie prawdopodobieństwa, że kanał jest wątpliwy . | BATC HHB |
| Wstawienie uprawnienia | Właściwość ta określa typ przetwarzania zabezpieczeń przeprowadzanego przez agenta MCA podczas działania komendy MQPUT dla kolejki docelowej lub wywołania MQI. Wartość Default oznacza, że używany jest domyślny ID użytkownika. Wartość Context oznacza, że używany jest alternatywny ID użytkownika z informacji kontekstu przypisanej do komunikatu. | PUTAUT |
| Kompresja komunikatu | Określa metodę kompresji komunikatu obsługiwana przez definicję kanału w kolejności preferencji. Używana jest pierwsza dostępna metoda kompresji obsługiwana przez drugi koniec kanału. Wartość None oznacza, że kompresja komunikatu nie jest wykonywana. Wartość RLE oznacza, że dane komunikatu są kompresowane za pomocą kodowania grupowego. Wartość ZLIBFAST oznacza, że dane komunikatu są kompresowane z użyciem metody kompresji zlib i preferowany jest krótki czas kompresji. Wartość ZLIBHIGH oznacza, że dane komunikatu kompresowane są z użyciem metody kompresji zlib i preferowany jest wysoki stopień kompresji. Wartość ANY oznacza, że użyta będzie dowolna metoda kompresji obsługiwana przez menedżer kolejek. Więcej informacji na ten temat zawiera sekcja Rozproszone kolejkowanie i klastry . | COMPMSG |
| Kompresja nagłówka | Określa metodę kompresji nagłówka obsługiwana przez definicję kanału w kolejności preferencji. Używana jest pierwsza dostępna metoda kompresji obsługiwana przez drugi koniec kanału. Atrybut None oznacza, że kompresja nagłówka nie jest wykonywana. Atrybut System oznacza, że kompresja nagłówka jest wykonywana. Więcej informacji na ten temat zawiera sekcja Rozproszone kolejkowanie i klastry . | COMPHDR |

| Właściwość | Znaczenie | Parametr MQSC |
|---------------------------|---|---------------|
| Sterowanie właściwościami | <p>Określa, co dzieje się z właściwościami komunikatów, które mają zostać wysłane do menedżera kolejek w wersji 6 lub wcześniejszej. Wartość musi zostać zmieniona z wartości Zgodność na Wymuszenie w celu utrzymania zachowania z wersji 6 polegającego na propagowaniu nagłówków RFH2 do programu wywołującego. Możliwe wartości:</p> <p>Wszystkie. Ta wartość oznacza, że wszystkie właściwości komunikatu są dołączane do komunikatu podczas jego wysyłania do zdalnego menedżera kolejek. Właściwości te, z wyjątkiem tych, które znajdują się w deskrytorze komunikatu (lub rozszerzeniu), zostają umieszczone w jednym lub większej liczbie nagłówków MQRFH2 danych komunikatu.</p> <p>Zgodność. Jest to wartość domyślna. Powoduje ona, że aplikacje, które oczekują obecności właściwości związanych z usługą JMS w nagłówku MQRFH2 danych komunikatu, będą mogły kontynuować działanie bez modyfikacji.</p> <p>Jeśli komunikat zawiera właściwość z przedrostkiem mcd., jms., usr., lub mqext. wszystkie opcjonalne właściwości komunikatu (w których pole Wsparcie ma wartość MQPD_SUPPORT_OPTIONAL) z wyjątkiem tych, które znajdują się w deskrytorze komunikatu (lub rozszerzeniu), zostaną umieszczone w jednym lub większej liczbie nagłówków MQRFH2 danych komunikatu, zanim komunikat zostanie wysłany do menedżera kolejek zdalnych. W przeciwnym razie wszystkie właściwości komunikatu, z wyjątkiem tych, które znajdują się w deskrytorze komunikatu (lub rozszerzeniu), zostają usunięte z komunikatu przed wysłaniem komunikatu do zdalnego menedżera kolejek.</p> | PROPCTL |
| | <p>Jeśli komunikat zawiera właściwość, w której pole Wsparcie deskryptora właściwości nie jest ustawione na wartość MQPD_SUPPORT_OPTIONAL, komunikat zostaje odrzucony i potraktowany zgodnie z opcjami raportowania. Jeśli komunikat zawiera jedną lub więcej właściwości, w których pole Wsparcie deskryptora właściwości jest ustawione na wartość MQPD_SUPPORT_OPTIONAL, ale inne pola w deskrytorze właściwości są ustawione na wartości inne niż domyślne, właściwości te zostają usunięte z komunikatu przed przestaniem go do zdalnego menedżera kolejek.</p> <p>Brak. Ta wartość oznacza, że wszystkie właściwości komunikatu, z wyjątkiem tych, które znajdują się w deskrytorze komunikatu (lub rozszerzeniu), zostają usunięte z komunikatu przed wysłaniem komunikatu do zdalnego menedżera kolejek. Jeśli komunikat zawiera właściwość, w której pole Wsparcie deskryptora właściwości nie jest ustawione na wartość MQPD_SUPPORT_OPTIONAL, komunikat zostaje odrzucony i potraktowany zgodnie z opcjami raportowania.</p> | |

| Właściwość | Znaczenie | Parametr MQSC |
|---|--|---------------|
| Limit danych zadania wsadowego | Należy podać wyrażony liczbą kilobajtów (z zakresu od 0 do 999999) limit ilości danych, które powinny zostać wysłane przez kanał przed osiągnięciem punktu synchronizacji. Wartość 0 oznacza, że do zadań wsadowych realizowanych przez ten kanał nie jest stosowany żaden limit. | BATCHLIM |
| Użyj kolejki niedostarczonych komunikatów | Określa, czy w przypadku braku możliwości dostarczenia komunikatów przez kanały jest używana kolejka niedostarczonych komunikatów. Istnieją dwie możliwe wartości: <ul style="list-style-type: none"> • Nie oznacza, że brak możliwości dostarczenia komunikatów przez kanał jest traktowany jako niepowodzenie, a kanał albo zostaje zakończony zgodnie z ustawieniem <u>Szybkość komunikatu nietrwalego</u>, albo usuwa te komunikaty. • Wartość Tak oznacza, że jeśli właściwość <u>Kolejka niedostarczonych komunikatów</u> menedżera kolejek udostępnia nazwę kolejki niedostarczonych komunikatów, to jest ona używana. W przeciwnym razie zachowanie jest takie jak w przypadku wartości Nie. | USEDLQ |

Strona MCA

W poniższej tabeli podana została lista właściwości dostępnych na stronie **MCA** okna dialogowego Właściwości menedżera kolejek klastra. Właściwości te pokazują w jaki sposób działa agent kanału komunikatów (MCA) wybranego kanału.

| Właściwość | Znaczenie | Parametr MQSC |
|---------------------------|---|---------------|
| ID użytkownika agenta MCA | Identyfikator użytkownika używany przez agenta kanału komunikatów podczas próby uruchomienia bezpiecznej sesji LU 6.2 za pomocą agenta kanału komunikatu zdalnego. | USERID |
| Typ agenta MCA | Określa w jaki sposób uruchamiany jest program agenta kanału komunikatów (MCA). Wartość Thread oznacza, że agent MCA uruchamiany jest jako wątek. Wartość Process oznacza, że agent MCA uruchamiany jest jako proces. | MCATYPE |
| Nazwa agenta MCA | Nazwa agenta kanału komunikatów. | MCANAME |

Strona Wyjścia

W poniższej tabeli podana została lista właściwości dostępnych na stronie **Wyjścia** okna dialogowego Właściwości menedżera kolejek klastra. Te właściwości pozwalają na konfigurację programów zewnętrznych uruchomionych przez wybrany kanał.

| Właściwość | Znaczenie | Parametr MQSC |
|----------------------------|--|---------------|
| Nazwa wyjścia zabezpieczeń | Nazwa programu obsługi wyjścia zabezpieczeń. | SCYEXIT |
| Nazwa wyjścia komunikatu | Nazwa programów obsługi wyjścia komunikatów. | MSGEXIT |
| Nazwa wyjścia wysyłania | Nazwa programów obsługi wyjścia wysyłania. | SENDEXIT |
| Nazwa wyjścia odbierania | Nazwa programów obsługi wyjścia odbierania. | RCVEXIT |

| Właściwość | Znaczenie | Parametr MQSC |
|---------------------------------------|--|---------------|
| Dane użytkownika wyjścia zabezpieczeń | Dane przekazywane do wyjścia zabezpieczeń kanału, w momencie wywołania wyjścia zabezpieczeń kanału. | SCYDATA |
| Dane użytkownika wyjścia komunikatu | Dane przekazywane do wyjścia komunikatów kanału, w momencie wywołania programu obsługi wyjścia komunikatów kanału. | MSGDATA |
| Dane użytkownika wyjścia wysyłania | Dane przekazywane do wyjścia wysyłania kanału, w momencie wywołania programu obsługi wyjścia wysyłania kanału. | SENDATA |
| Dane użytkownika wyjścia odbierania | Dane przekazywane do wyjścia odbierania kanału, w momencie wywołania programu obsługi wyjścia odbierania kanału. | RCVDATA |

Strona LU6.2

W poniższej tabeli podana została lista właściwości dostępnych na stronie **LU6.2** okna dialogowego Właściwości menedżera kolejek klastra.

| Właściwość | Znaczenie | Parametr MQSC |
|----------------|---|---------------|
| Nazwa trybu | Nazwa trybu LU 6.2. | MODENAME |
| Nazwa TP | Nazwa lub nazwa ogólna agenta MCA uruchomionego na samym końcu łącza. | TPNAME |
| ID użytkownika | Identyfikator użytkownika używany przez agenta MCA podczas próby uruchomienia bezpiecznej sesji LU 6.2 za pomocą zdalnego agenta MCA. | USERID |
| Hasło | Hasło używane przez agenta MCA podczas próby inicjowania bezpiecznej sesji LU 6.2 za pomocą zdalnego agenta MCA. | PASSWORD |

Strona Ponowienie

W poniższej tabeli podana została lista właściwości dostępnych na stronie **Ponowienie** okna dialogowego Właściwości menedżera kolejek klastra. Te właściwości pozwalają na konfigurację zachowania kanału w przypadku, gdy kanał nie może połączyć się ze zdalnym menedżerem kolejek.

| Właściwość | Znaczenie | Parametr MQSC |
|------------------------------------|---|---------------|
| Licznik krótkookresowych ponowień | Określa maksymalną liczbę prób połączenia kanału ze zdalnym menedżerem kolejek. | SHORTRTY |
| Interwał krótkookresowych ponowień | Określa przybliżony interwał w sekundach, przez który kanał będzie oczekiwał przed nawiązaniem próby połączenia ze zdalnym menedżerem kolejek dla licznika krótkookresowych ponowień. Wartość 0 oznacza, że kanał natychmiast podejmuje kolejną próbę. | SHORTTMR |
| Licznik długookresowych ponowień | Określa maksymalną liczbę prób połączenia kanału ze zdalnym menedżerem kolejek. Wartość tego atrybutu jest używana tylko wtedy, gdy wartość określona dla atrybutu Short retry count została osiągnięta, a kanał nadal nie może połączyć się z menedżerem kolejek zdalnych. | LONGRTY |

| Właściwość | Znaczenie | Parametr MQSC |
|-----------------------------------|--|---------------|
| Interwał długookresowych ponowień | Określa przybliżony interwał w sekundach, przez który kanał będzie oczekiwał przed nawiązaniem próby połączenia ze zdalnym menedżerem kolejek dla licznika długookresowych ponowień. Wartość 0 oznacza, że kanał natychmiast podejmuje kolejną próbę. | LONGTMR |
| Interwał sprawdzania połączenia | Wartość właściwości <code>Keep alive interval</code> określa wartość limitu czasu kanału. Wartość <code>Auto</code> oznacza, że wartość sprawdzania połączenia oparta jest na wynegocjowanej wartości atrybutu <code>Heartbeat interval</code> . Jeśli wartość została podana i wynegocjowana wartość atrybutu <code>Heartbeat interval</code> jest większa niż zero, atrybut <code>Keep alive interval</code> połączenia otrzymuje wartość atrybutu <code>Heartbeat interval</code> plus 60 sekund. Jeśli wynegocjowana wartość atrybutu <code>Heartbeat interval</code> wynosi zero, wartość atrybutu <code>Keep alive interval</code> także wynosi zero. Wartość 0 oznacza, że sprawdzanie połączenia dla tego kanału jest wyłączone. | KAINT |

Strona Ponowienie komunikatu

W poniższej tabeli podana została lista właściwości dostępnych na stronie **Ponowienie komunikatu** okna dialogowego Właściwości menedżera kolejek klastra. Te właściwości pozwalają na konfigurację zachowania kanału w przypadku, gdy nie powiodła się pierwsza próba umieszczenia komunikatu w zdalnej kolejce.

| Właściwość | Znaczenie | Parametr MQSC |
|--|--|---------------|
| Licznik ponowień komunikatu | Służy do określania liczby prób połączenia kanału ze zdalnym menedżerem kolejek przed podjęciem decyzji, że komunikat nie może zostać dostarczony do kolejki zdalnej. Ta właściwość steruje działaniem agenta MCA wyłącznie w przypadku, gdy wartość właściwości <code>Message retry exit name</code> jest pusta. Jeśli wartość właściwości <code>Nazwa wyjścia dla ponowień komunikatu</code> nie jest pusta, wartość właściwości <code>Message retry count</code> jest przekazywana do wyjścia do użycia przez to wyjście, ale liczba ponowień próby połączenia kanału jest sterowana przez wyjście, a nie przez właściwość <code>Message retry count</code> . | MRRTY |
| Interwał ponowienia komunikatu | Określa minimalny czas w milisekundach, przez który kanał musi oczekiwać na ponowną próbę umieszczenia komunikatu w zdalnej kolejce. | MRTMR |
| Nazwa wyjścia dla ponowienia komunikatu | Określa nazwę programu obsługi wyjścia ponowień komunikatu kanału. | MRDATA |
| Dane użytkownika wyjścia dla ponowienia komunikatu | Określa dane przekazywane do wyjścia ponowień komunikatu kanału w momencie wywołania programu obsługi wyjścia ponowień komunikatu kanału. | MREXIT |

Strona Klaster

W poniższej tabeli podana została lista właściwości dostępnych na stronie **Klaster** okna dialogowego Właściwości menedżera kolejek klastra.

| Właściwość | Znaczenie | Parametr MQSC |
|--------------------------|---|---------------|
| Nazwa klastra | Nazwa klastra, w którym współużytkowana jest wybrana definicja kanału. | |
| Menedżer kolejek klastra | Nazwa menedżera kolejek będącego hostem wybranej definicji kanału. | |
| Typ definicji | Określa, w jaki sposób zdefiniowany został kanał. Wartość <code>Cluster-sender</code> oznacza, że kanał został zdefiniowany jako kanał nadawczy klastra w definicji jawnej. Wartość <code>Auto cluster-sender</code> oznacza, że kanał został zdefiniowany jako kanał nadawczy klastra wyłącznie w definicji automatycznej. Wartość <code>Auto explicit cluster-sender</code> oznacza, że kanał został zdefiniowany jako kanał nadawczy klastra w definicji jawnej oraz automatycznej. Wartość <code>Cluster-receiver</code> oznacza, że kanał został zdefiniowany jako kanał odbiorczy klastra w definicji jawnej. | DEFTYPE |
| Typ menedżera kolejek | Określa funkcję menedżera kolejek w klastrze. <code>Repository</code> oznacza, że menedżer kolejek jest pełnym repozytorium klastra. <code>Normal</code> oznacza, że menedżer kolejek jest częściowym repozytorium klastra. | QMTYPE |
| QMID | Tworzona wewnętrznie unikalna nazwa menedżera kolejek klastrów. | QMID |
| Priorytet sieciowy | Wartość tej właściwości wskazuje priorytet kanałów dla połączeń sieciowych, gdzie 0 jest najniższym priorytetem. | NETPRTY |
| Klasyfikacja kanału CLWL | Określa klasyfikację kanału w klastrze, gdzie 0 oznacza najniższą klasyfikację. Więcej informacji na ten temat zawiera sekcja Rozproszone kolejkowanie i klastry . | CLWLRANK |
| Priorytet kanału CLWL | Priorytet kanału w klastrze, gdzie 0 jest najniższym priorytetem. Więcej informacji na ten temat zawiera sekcja Rozproszone kolejkowanie i klastry . | CLWLPRTY |
| Waga kanału CLWL | Określa wagę zastosowaną do kanału pozwalającą sterować wielkością komunikatów przesyłanych przez kanał, gdzie 1 oznacza najniższą wagę. Więcej informacji na ten temat zawiera sekcja Rozproszone kolejkowanie i klastry . | CLWLWGHT |

| Właściwość | Znaczenie | Parametr MQSC |
|--------------------|---|---------------|
| Kolejka transmisji | <p>Kanał nadawczy klastra przesyła komunikaty z tej kolejki transmisji.</p> <p>Nazwa odpowiada jednej z następujących kolejek transmisji:</p> <p>SYSTEM.CLUSTER.TRANSMIT.QUEUE Domyślna kolejka transmisji klastra. Kolejka jest współużytkowana między kanałami nadawczymi klastra. Ta kolejka jest używana, jeśli właściwość menedżera kolejek Default cluster transmission queue ma wartość SCTQ i dla żadnej kolejki transmisji nie ustawiono parametru Cluster channel name, aby był rozstrzygany w celu uzyskania tego kanału nadawczego klastra. Ta kolejka jest także używana, gdy wersja menedżera kolejek jest wcześniejsza niż IBM WebSphere MQ 7.5.</p> <p>SYSTEM.CLUSTER.TRANSMIT.ChannelName Kolejka transmisji jest tworzona przez menedżer kolejek w odpowiedzi na ustawienie wartości <code>Queue for each channel</code> dla właściwości menedżera kolejek Default cluster transmission queue. Domyślnie kolejka nie jest współużytkowana między kanałami nadawczymi klastra.</p> <p>User-defined transmission queue Parametr kolejki transmisji Cluster channel name jest ustawiany ręcznie, aby był rozstrzygany w celu uzyskania tego kanału nadawczego klastra. Z tej kolejki transmisji może przysyłać komunikaty wiele kanałów nadawczych klastra.</p> | XMITQ |

Strona SSL

W poniższej tabeli podana została lista właściwości dostępnych na stronie **SSL** okna dialogowego Właściwości menedżera kolejek klastra. Te właściwości służą do konfigurowania kanału w celu użycia zabezpieczeń TLS.

| Właściwość | Znaczenie | Parametr MQSC |
|--|--|---------------|
| CipherSpec SSL | Określa nazwę usługi CipherSpec dla połączenia TLS. Oba końce definicji kanału TLS produktu IBM MQ muszą mieć taką samą wartość właściwości CipherSpec SSL. | SSLCIPH |
| Akceptuj tylko te certyfikaty, których nazwy wyróżniające są zgodne z tymi wartościami | Wartość nazwy wyróżniającej certyfikatu pochodzącego od menedżera kolejek węzła sieci lub klienta znajdującego się na drugim końcu kanału produktu IBM MQ. W momencie uruchomienia kanału, wartość właściwości jest porównywana z nazwą wyróżniającą certyfikatu. | SSLPEER |
| Uwierzytelnianie stron inicjujących połączenia | Ten parametr określa w jaki sposób kanał uwierzytelnia klientów TLS. Required oznacza, że kanał musi odebrać i uwierzytelnić certyfikat TLS od klienta TLS; Optional oznacza, że nie jest wymagane odbieranie i uwierzytelnianie certyfikatu TLS od klienta TLS przez kanał. Jeśli parametr ma wartość Optional , a klient TLS węzła sieci wysyła certyfikat, kanał uwierzytelnia certyfikat w normalny sposób. | SSLCAUTH |

Strona Statystyka

W poniższej tabeli podana została lista właściwości dostępnych na stronie **Statystyki** okna dialogowego Właściwości menedżera kolejek klastra. Na stronie **Statystyki** podane są data i godzina ostatniej zmiany menedżera kolejek klastrów.

| Właściwość | Znaczenie | Parametr MQSC |
|----------------|---|---------------|
| Data zmiany | Określa datę ostatniej zmiany właściwości kolejki. | ALTDATE |
| Godzina zmiany | Określa godzinę ostatniej zmiany właściwości kolejki. | ALTTIME |

Odsyłacze pokrewne

[“Właściwości kanału” na stronie 417](#)

Istnieje możliwość ustawienia właściwości dla wszystkich typów kanałów, w tym kanałów połączeń z klientami. Niektóre właściwości są specyficzne dla określonych typów kanałów.

[“Właściwości kolejki klastra” na stronie 503](#)

Podczas podglądu kolejek klastrów należących do menedżera kolejek w klastrze, można kliknąć dwukrotnie kolejkę klastrów i sprawdzić jej właściwości oknie dialogowym Właściwości kolejki klastra. Nie można edytować żadnych właściwości w oknie dialogowym Właściwości menedżera kolejek klastra.

Właściwości kolejki klastra

Podczas podglądu kolejek klastrów należących do menedżera kolejek w klastrze, można kliknąć dwukrotnie kolejkę klastrów i sprawdzić jej właściwości oknie dialogowym Właściwości kolejki klastra. Nie można edytować żadnych właściwości w oknie dialogowym Właściwości menedżera kolejek klastra.

W tabeli znajduje się lista właściwości wyświetlanych w oknie dialogowym Właściwości kolejki klastra. Te właściwości różnią się od właściwości dostępnych dla tych samych kolejek w oknie dialogowym właściwości kolejek (patrz sekcja [Właściwości kolejek](#)).

- [Ogólne](#)
- [Klaster](#)
- [Statystyka](#)

Dla każdej właściwości dostępny jest krótki opis jej znaczenia. W tabelach podany jest także równoważny parametr MQSC dla komendy DISPLAY QCLUSTER. Więcej informacji o komendach MQSC zawiera sekcja [Administrowanie za pomocą komend MQSC](#).

Strona Ogólne

W poniższej tabeli podana została lista właściwości dostępnych na stronie **Ogólne** okna dialogowego Właściwości kolejki klastra.

| Właściwość | Znaczenie | Parametr MQSC |
|---------------|--|---------------|
| Nazwa kolejki | Nazwa kolejki klastrów. | |
| Typ kolejki | Odwrotnie niż w oknie dialogowym Właściwości kolejek właściwość Queue type pokazuje, że kolejka jest kolejką klastrów. Sprawdź w sekcji Klaster okna dialogowego właściwości kolejki klastrów, czy kolejka klastrów jest lokalna, zdalna czy aliasowa. | QTYPE |
| Opis | Opis kolejki klastrów. | DESCR |

| Właściwość | Znaczenie | Parametr MQSC |
|-------------------------|--|---------------|
| Komunikaty umieszczania | Pokazuje, czy menedżery kolejek mogą umieszczać komunikaty w kolejce klastrów. Wartość <code>Allowed</code> oznacza, że menedżery kolejek mogą umieszczać komunikaty w kolejce klastrów. Wartość <code>Inhibited</code> oznacza, że menedżery kolejek nie mogą umieszczać komunikatów w kolejce klastrów. | PUT |
| Domyślny priorytet | Priorytet domyślny komunikatów umieszczanych w kolejce klastrów, gdzie 9 oznacza najwyższy priorytet. | DEFPRTY |
| Trwałość domyślna | Określa, czy komunikat umieszczony w kolejce klastrów będzie trwał po zatrzymaniu i ponownym uruchomieniu menedżera kolejek. Wartość <code>Persistent</code> oznacza, że komunikaty są trwałe. Wartość <code>Not persistent</code> oznacza, że komunikaty są porzucane po zatrzymaniu i ponownym uruchomieniu menedżera kolejek. | DEFPSIST |

Strona Klaster

W poniższej tabeli podana została lista właściwości dostępnych na stronie **Klaster** okna dialogowego Właściwości kolejki klastra. Na stronie **Klaster** znajdują się właściwości kolejki klastrów mające znaczenie dla klastra.

| Właściwość | Znaczenie | Parametr MQSC |
|--------------------------|---|---------------|
| Nazwa klastra | Nazwa klastra, w którym współużytkowana jest kolejka klastrów. | CLUSTER |
| Domyślny typ łączenia | Domyślny typ łączenia komunikatów. | DEFBIND |
| Typ kolejki klastra | Jest to typ kolejki reprezentowanej przez kolejkę klastrów: <code>Alias</code> , <code>Local</code> , <code>Queue manager</code> (kolejka klastra reprezentuje alias menedżera kolejek), <code>Remote queue definition</code> . | CLUSQT |
| Menedżer kolejek klastra | Nazwa menedżera kolejek będącego hostem kolejki klastrów. | CLUSQMGR |
| QMID | Tworzona wewnętrznie unikalna nazwa menedżera kolejek będącego hostem kolejki klastrów. | QMID |
| Klasyfikacja kanału CLWL | Klasyfikacja kanału w klastrze do celów rozłożenia obciążenia klastra, gdzie 0 oznacza najniższą klasyfikację. Więcej informacji na ten temat zawiera sekcja Rozproszone kolejkowanie i klastry . | CLWLRANK |
| Priorytet kanału CLWL | Priorytet kolejki w klastrze do celów rozłożenia obciążenia klastra, gdzie 0 jest najniższym priorytetem. Więcej informacji na ten temat zawiera sekcja Rozproszone kolejkowanie i klastry . | CLWLPRTY |

Strona Statystyka

W poniższej tabeli podana została lista właściwości dostępnych na stronie **Statystyki** okna dialogowego Właściwości kolejki klastra. Na stronie **Statystyka** podane są data i godzina ostatniej zmiany kolejki klastrów.

| Właściwość | Znaczenie | Parametr MQSC |
|----------------|---|---------------|
| Data zmiany | Data ostatniej zmiany właściwości kolejki. | ALTDATE |
| Godzina zmiany | Godzina ostatniej zmiany właściwości kolejki. | ALTTIME |

Odsyłacze pokrewne

“Właściwości kolejek produktu IBM MQ” na stronie 405

Właściwości, które można ustawić dla kolejki, zależą od jej typu. Różne typy kolejek produktu IBM MQ mają różne właściwości. Niektóre właściwości nie dotyczą wszystkich typów kolejek, niektóre właściwości są charakterystyczne dla kolejek klastrowych, a inne są charakterystyczne dla kolejek systemu z/OS.

“Właściwości menedżera kolejek klastra” na stronie 493

W oknie dialogowym **Właściwości menedżer kolejek klastra** wyświetlane są właściwości kanałów nadawczych i odbiorczych klastra w wybranym menedżerze kolejek klastra. Nie można edytować żadnych właściwości w oknie dialogowym Właściwości menedżera kolejek klastra.

Właściwości tematu klastra

Istnieje możliwość ustawienia właściwości tematów klastra. Jednak niektóre właściwości można zmienić tylko podczas tworzenia nowego tematu klastra. Nie można zmienić tych właściwości po utworzeniu tematu klastra.

Aby skonfigurować standardowy klaster menedżerów kolejek na potrzeby przesyłania komunikatów publikacji/subskrypcji, należy zdefiniować co najmniej jeden administrowany obiekt tematu w menedżerze kolejek klastra. Aby przekształcić temat w temat klastra, należy skonfigurować właściwość Nazwa klastra. Po wykonaniu tej czynności każdy temat użyty przez publikator lub subskrybent w tym miejscu drzewa tematów będzie współużytkowany przez wszystkie menedżery kolejek w klastrze. Komunikaty opublikowane w gałęzi klastra w drzewie tematów będą automatycznie kierowane do subskrypcji w innych menedżerach kolejek klastra.

W poniższych tabelach przedstawiono wszystkie właściwości tematów klastra produktu IBM MQ. Niektóre z właściwości wymienionych w tej tabeli można zmieniać tylko podczas tworzenia nowego tematu, natomiast nie można ich zmienić po utworzeniu tematu klastra produktu IBM MQ.

Dla każdej właściwości dostępny jest krótki opis sytuacji, w których wymagana jest jej konfiguracja. W tabelach podany jest także równoważny parametr MQSC, który może być używany z komendą DISPLAY TCLUSTER. Więcej informacji o komendach MQSC zawiera sekcja [Administrowanie za pomocą komend MQSC](#).

Ogólne

W poniższej tabeli podana została lista właściwości dostępnych na stronie **Ogólne** okna dialogowego **Właściwości tematu klastra**.

| Właściwość | Znaczenie | Parametr MQSC |
|--------------|--|---------------|
| Nazwa tematu | Po utworzeniu tematu nie można zmienić tej wartości. Ten parametr jest wymagany i nie może zawierać pustego łańcucha. Należy utworzyć unikalny identyfikator definicji tematu administracyjnego. Dozwolonych jest maksymalnie 48 znaków. Parametr Nazwa musi się różnić od innych definicji tematów zdefiniowanych dla wybranego menedżera kolejek. | TOPNAME |
| Typ tematu | Ta wartość jest tylko do odczytu. Wartość ta wskazuje, czy temat jest lokalny (Local) lub znajduje się w klastrze (Cluster). | N/A |

| Właściwość | Znaczenie | Parametr MQSC |
|--------------------|---|---------------|
| Łańcuch tematu | <p>Po utworzeniu tematu nie można zmienić tej wartości. Ten parametr jest wymagany i nie może zawierać pustego łańcucha.</p> <p>Znak ukośnika (/) w tym łańcuchu ma specjalne znaczenie. Znak ten oddziela elementy w drzewie tematów. Łańcuch tematu może zaczynać się od znaku ukośnika (/), ale nie jest to wymagane. Łańcuch zaczynający się od znaku ukośnika (/) różni się od łańcucha, który nie zaczyna się od tego znaku.</p> <p>Parametr łańcuch tematu musi się różnić od innych łańcuchów tematu, które są już reprezentowane w innych definicjach obiektów tematu. Maksymalna długość łańcucha tematu to 10 240 znaków.</p> | TOPICSTR |
| Opis | <p>Wartość ta stanowi łańcuch wprowadzony przez administratora. Zawiera ona opisowe informacje dotyczące temat. Wartość ta musi zawierać tylko znaki możliwe do wyświetlenia. Maksymalnie 64 znaki.</p> <p>Jeśli użyto znaków, które nie znajdują się w identyfikatorze CCSID dla wybranego menedżera kolejek, mogą one zostać przetłumaczone niepoprawnie w przypadku przestania informacji do innego menedżera kolejek.</p> | DESC |
| Publikowanie | <p>Ta właściwość określa, czy w temacie można publikować komunikaty. Wartość domyślna to Jak element nadrzędny. Dwie inne dostępne opcje to:</p> <p>Dozwolone, która oznacza, że komunikaty mogą być publikowane w temacie przez autoryzowaną aplikację.</p> <p>Zablokowane, która oznacza, że nie można publikować komunikatów w temacie.</p> | PUB |
| Subskrybowanie | <p>Ta właściwość określa, czy komunikaty mogą subskrybować temat. Wartość domyślna to Jak element nadrzędny. Dwie inne dostępne opcje to:</p> <p>Dozwolone, która oznacza, że autoryzowana aplikacja może zasubskrybować temat.</p> <p>Zablokowane, która oznacza, że aplikacje nie mogą subskrybować tematu.</p> | SUB |
| Subskrypcje stałe | <p>Ta właściwość określa, czy temat umożliwia dokonywanie subskrypcji stałych. Wartość domyślna to Jak element nadrzędny. Dwie inne dostępne opcje to:</p> <p>Dozwolone, która oznacza, że autoryzowana aplikacja może dokonywać stałych subskrypcji tematu.</p> <p>Zablokowane, która oznacza, że autoryzowana aplikacja nie może dokonywać stałych subskrypcji tematu.</p> | DURSUB |
| Domyślny priorytet | <p>Domyślny priorytet komunikatów publikowanych w tym temacie. Wartość domyślna to Jak element nadrzędny.</p> <p>Priorytet domyślny można ustawić w zakresie od 0 (najniższy priorytet) do 9 (najwyższy priorytet).</p> | DEFPTY |

| Właściwość | Znaczenie | Parametr MQSC |
|-------------------------------------|---|---------------|
| Trwałość domyślna | Trwałość domyślna nowej kolejki to Jak element nadrzędny. Wybierz opcję Trwałe, aby określić, że komunikaty tworzone przez aplikacje używające opcji MQPER_PERSISTENCE_AS_Q_DEF mają być trwałe. Wybierz opcję Nietrwałe, aby określić, że komunikaty tworzone przez aplikacje używające opcji MQPER_PERSISTENCE_AS_Q_DEF mają być nietrwałe. | DEFPSIST |
| Operacja put - domyślna odpowiedź | Domyślny typ odpowiedzi dla operacji put dla komunikatów. Wartość domyślna to Jak element nadrzędny. Dwie inne dostępne opcje to: Synchroniczna oznaczająca, że odpowiedź jest umieszczana synchronicznie. Asynchroniczna oznaczająca, że odpowiedź jest umieszczana asynchronicznie. | DEFPRESP |
| Dostarczenie komunikatu nietrwałego | Metoda dostarczania nietrwałych komunikatów publikowanych w tym temacie. Dostępne są cztery opcje: Jak element nadrzędny: Używany mechanizm dostarczania zależy od ustawienia pierwszego nadrzędnego węzła administracyjnego znalezione w drzewie tematów i dotyczącego tego tematu. Jest to wartość domyślna produktu IBM MQ, która jednak mogła zostać zmieniona podczas instalacji. Do wszystkich dostępnych subskrybentów: Komunikaty nietrwałe są dostarczane do wszystkich subskrybentów, którzy mogą zaakceptować komunikat. Niepowodzenie dostarczenia komunikatu do dowolnego subskrybenta nie uniemożliwia innym subskrybentom otrzymania tego komunikatu. Do wszystkich trwałych subskrybentów: Komunikaty nietrwałe muszą zostać dostarczone do wszystkich stałych subskrybentów. Niepowodzenie dostarczenia komunikatu nietrwałego do dowolnego z niestałych subskrybentów nie powoduje zwrócenia błędu do wywołania MQPUT. Jeśli wystąpi niepowodzenie dostarczenia do stałego subskrybenta, żaden inny subskrybent nie otrzymają komunikatu i wywołanie MQPUT nie powiedzie się. Do wszystkich subskrybentów: Komunikaty nietrwałe muszą zostać dostarczone do wszystkich subskrybentów bez względu na stałość, aby wywołanie MQPUT mogło zgłosić powodzenie. Jeśli wystąpi niepowodzenie dostarczenia do dowolnego subskrybenta, żaden inny subskrybent nie otrzymają komunikatu i wywołanie MQPUT nie powiedzie się. | NPMSGDLV |

| Właściwość | Znaczenie | Parametr MQSC |
|------------------------------------|--|---------------|
| Dostarczenie komunikatu trwałego | <p>Metoda dostarczania trwałych komunikatów publikowanych w tym temacie. Dostępne są cztery opcje:</p> <p>Jak element nadrzędny: Używany mechanizm dostarczania zależy od ustawienia pierwszego nadrzędnego węzła administracyjnego znalezionej w drzewie tematów i dotyczącego tego tematu. Jest to wartość domyślna produktu IBM MQ, która jednak mogła zostać zmieniona podczas instalacji.</p> <p>Do wszystkich dostępnych subskrybentów: Komunikaty trwałe są dostarczane do wszystkich subskrybentów, którzy mogą zaakceptować komunikat. Niepowodzenie dostarczenia komunikatu do dowolnego subskrybenta nie uniemożliwia innym subskrybentom otrzymania tego komunikatu.</p> <p>Do wszystkich trwałych subskrybentów: Komunikaty trwałe muszą zostać dostarczone do wszystkich stałych subskrybentów. Niepowodzenie dostarczenia komunikatu trwałego do dowolnego z niestałych subskrybentów nie powoduje zwrócenia błędu do wywołania MQPUT. Jeśli wystąpi niepowodzenie dostarczenia do stałego subskrybenta, żaden inny subskrybent nie otrzyma komunikatu i wywołanie MQPUT nie powiedzie się.</p> <p>Do wszystkich subskrybentów: Komunikaty trwałe muszą zostać dostarczone do wszystkich subskrybentów bez względu na stałość, aby wywołanie MQPUT mogło zgłosić powodzenie. Jeśli wystąpi niepowodzenie dostarczenia do dowolnego subskrybenta, żaden inny subskrybent nie otrzyma komunikatu i wywołanie MQPUT nie powiedzie się.</p> | PMSGDLV |
| Operacja na znakach wieloznacznych | <p>Ta wartość określa zachowanie subskrypcji ze znakami wieloznacznymi w odniesieniu do tego tematu. Dostępne są dwie wartości:</p> <p>Blokada. Subskrypcje tematu ze znakami wieloznacznymi, który jest mniej konkretny niż łańcuch tematu w tym obiekcie tematu, nie będą otrzymywać publikacji zamieszczonych w tym temacie i w łańcuchach tematów bardziej konkretnych niż ten temat.</p> <p>Tranzyt. Subskrypcje tematu ze znakami wieloznacznymi, który jest mniej konkretny niż łańcuch tematu w tym obiekcie tematu, będą otrzymywać publikacje zamieszczone w tym temacie i w łańcuchach tematów bardziej konkretnych niż ten temat. Jest to wartość domyślna.</p> | WILDCARD |

Rozproszone publikowanie/subskrypcja

W poniższej tabeli podana została lista właściwości dostępnych na stronie **Rozproszone publikowanie/subskrypcja** okna dialogowego **Właściwości tematu klastra**.

| Właściwość | Znaczenie | Parametr MQSC |
|------------------------------|--|---------------|
| Zachowanie subskrypcji proxy | <p>Subskrypcje proxy są powiązane z nazwą menedżera kolejek, który je utworzył. Publikacje są przekazywane do połączonych bezpośrednio menedżerów kolejek tylko w przypadku, gdy istnieje subskrypcja proxy obejmująca temat publikacji. Dostępne są dwie opcje dla tej wartości:</p> <p>Wymuszenie. Wymusza wysłanie subskrypcji proxy ze znakami wieloznacznymi dla łańcucha tematu powiązanego z tym obiektem tematu z każdego menedżera kolejek znajdującego się w klastrze do pozostałych menedżerów kolejek w topologii publikowania/subskrypcji niezależnie od tego, czy dokonano jakichś subskrypcji lokalnych. Po rozpropagowaniu tej wymuszonej subskrypcji proxy w topologii wszystkie nowe subskrypcje będą natychmiast odbierać publikacje od innego połączonego menedżera kolejek bez żadnego opóźnienia, mimo że wszystkie publikacje są propagowane na wszystkie pozostałe menedżery kolejek w klastrze niezależnie od ustawienia żądania publikacji przez subskrypcję.</p> <p>Ustawienie tej wartości na dany poziom w drzewie tematów zapobiega również generowaniu subskrypcji proxy dla poszczególnych łańcuchów tematów na kolejnych poziomach drzewa tematu, co zmniejsza narzut subskrypcji proxy.</p> <p>Pierwsze użycie. Ponieważ różne topologie menedżerów kolejek publikowania/subskrypcji są z natury połączone, może wystąpić pewne opóźnienie propagacji subskrypcji proxy w zależności od poziomu złożoności topologii. Oznacza to, że po dokonaniu subskrypcji zdalne publikacje mogą nie być odbierane natychmiast.</p> | PROXYSUB |
| Zasięg publikacji | <p>Zasięg publikacji może być sterowany administracyjnie przy użyciu atrybutu tematu PUBSCOPE. Atrybut ten można ustawić na jedną z trzech następujących wartości:</p> <ul style="list-style-type: none"> • Jak element nadrzędny. Jest to wartość domyślna. Zasięg publikacji jest ustawiany na tę samą wartość co nadrzędny menedżer kolejek. • Menedżer kolejek. Publikacja jest dostarczana tylko do subskrybentów lokalnych. • Wszystkie. Publikacja jest dostarczana do subskrybentów lokalnych i zdalnych przez połączone bezpośrednio menedżery kolejek. | PUBSCOPE |

| Właściwość | Znaczenie | Parametr MQSC |
|--------------------|--|---------------|
| Zasięg subskrypcji | <p>Zasięg subskrypcji może być sterowany administracyjnie przy użyciu atrybutu tematu SUBSCOPE. Atrybut ten można ustawić na jedną z trzech następujących wartości:</p> <ul style="list-style-type: none"> • Jak element nadrzędny. Jest to wartość domyślna. Zasięg subskrypcji jest ustawiany na tę samą wartość co nadrzędny menedżer kolejek. • Menedżer kolejek. Subskrypcja otrzymuje tylko publikacje lokalne, a subskrypcje proxy nie są propagowane do zdalnych menedżerów kolejek. • Wszystkie. Subskrypcja proxy jest propagowana do zdalnych menedżerów kolejek, a subskrybent otrzymuje publikacje lokalne i zdalne. | SUBSCOPE |

Klaster

W poniższej tabeli podana została lista właściwości dostępnych na stronie **Klaster** okna dialogowego **Właściwości tematu klastra**.

| Właściwość | Znaczenie | Parametr MQSC |
|----------------------|--|---------------|
| Nazwa klastra | Należy skonfigurować tę właściwość, aby utworzyć temat, który będzie tematem klastra. W takiej sytuacji każdy temat użyty przez publikator lub subskrybent w tym punkcie lub w drzewie tematów jest współużytkowany ze wszystkimi menedżerami kolejek w klastrze. Komunikaty publikowane w klastrowej gałęzi drzewa tematów są automatycznie kierowane do subskrypcji i innych menedżerów kolejek w klastrze. | CLUSTER |
| Stan obiektu klastra | <p>Bieżący stan tego obiektu tematu w tym klastrze. Wartości mogą być następujące:</p> <p>ACTIVE Temat klastra jest poprawnie skonfigurowany i jest uwzględniany przez ten menedżer klastra.</p> <p>PENDING Ta wartość jest widoczna tylko przez udostępniający menedżer kolejek. Ten stan jest zgłaszany, jeśli temat został utworzony, ale pełne repozytorium jeszcze nie propagowało go do klastra. Taka sytuacja może wystąpić, kiedy udostępniający menedżer kolejek nie jest połączony z pełnym repozytorium lub pełne repozytorium uznało temat za niepoprawny.</p> <p>INVALID Ta definicja tematu klastra pozostaje w konflikcie z wcześniejszą definicją w klastrze i dlatego nie jest aktualnie aktywna.</p> <p>ERROR Wystąpił błąd dotyczący tego obiektu tematu.</p> <p>Ten parametr jest zwykle używany do celów diagnostycznych, kiedy wiele definicji tego samego tematu klastra zostaje zdefiniowanych w różnych menedżerach kolejek, a definicje nie są identyczne.</p> | CLSTATE |

| Właściwość | Znaczenie | Parametr MQSC |
|--------------------------|--|---------------|
| Menedżer kolejek klastra | Jest to nazwa menedżera kolejek w klastrze, który zawiera temat klastra. | N/A |
| Trasa klastra | <p>Kierowanie używane na potrzeby tematów w klastrze zdefiniowanym przez parametr CLUSTER. Istnieją dwie możliwe wartości:</p> <p>DIRECT</p> <p>Po skonfigurowaniu bezpośredniego kierowanego tematu klastra w menedżerze kolejek wszystkie menedżery kolejek w klastrze będą powiadomione o obecności wszystkich innych menedżerów kolejek w klastrze. Podczas wykonywania operacji publikowania i subskrypcji każdy menedżer kolejek nawiązuje następnie bezpośrednie połączenie ze wszystkimi pozostałymi menedżerami.</p> <p>TOPICHOST</p> <p>Jeśli używane jest kierowanie hostami tematów, wszystkie menedżery kolejek w klastrze będą powiadomione o menedżerach kolejek klastra, które udostępniają definicje kierowanych tematów. Podczas wykonywania operacji publikowania i subskrypcji menedżery kolejek w klastrze nawiązują połączenie tylko z tymi menedżerami kolejek hostów tematów, a nie bezpośrednio ze sobą. Menedżery kolejek hostów tematów są odpowiedzialne za kierowanie publikacji z menedżerów kolejek, na których publikacje są publikowane, do menedżerów kolejek ze zgodnymi subskrypcjami.</p> | CLROUTE |
| QMID | Tworzona wewnętrznie unikalna nazwa menedżera kolejek klastrów. W celu uniknięcia niejasności zaleca się używanie identyfikatora menedżera kolejek (QMID) zamiast nazwy menedżera kolejek (QMNAME). | QMID |

Statystyka

W poniższej tabeli podana została lista właściwości dostępnych na stronie **Statystyki** okna dialogowego **Właściwości tematu klastra**.

| Właściwość | Znaczenie | Parametr MQSC |
|----------------|---|----------------------|
| Data zmiany | <p>Tej wartości nie można zmienić. Jest ona udostępniana tylko w celach informacyjnych.</p> <p>Data ostatniej zmiany właściwości tematu.</p> | MQCA_ALTERATION_DATE |
| Godzina zmiany | <p>Tej wartości nie można zmienić. Jest ona udostępniana tylko w celach informacyjnych.</p> <p>Godzina ostatniej zmiany właściwości tematu.</p> | MQCA_ALTERATION_TIME |

Zadania pokrewne

[“Tworzenie i konfigurowanie menedżerów kolejek i obiektów” na stronie 16](#)

Aby utworzyć, skonfigurować lub usunąć menedżery kolejek i obiekty w programie IBM MQ Explorer, należy użyć widoków Nawigator i Treść.

[“Porównanie właściwości dwóch obiektów” na stronie 46](#)

Istnieje możliwość porównania właściwości obiektu z innym obiektem tego samego typu. Można porównać na przykład kolejkę z inną kolejką, temat z innym tematem lub kanał z innym kanałem.

Właściwości połączenia aplikacji

Właściwości połączeń aplikacji są wyświetlane w oknie dialogowym właściwości Połączenie aplikacji. Nie można edytować wartości żadnej z tych właściwości.

W poniższych tabelach znajdują się listy właściwości połączeń aplikacji:

- [Ogólne](#)
- [Jednostka pracy](#)
- [Uchwyt](#)

Dla każdej właściwości dostępny jest krótki opis jej znaczenia. W tabelach podany jest także równoważny parametr MQSC dla komendy DISPLAY CONN. Więcej informacji o komendach MQSC zawiera sekcja [Administrowanie za pomocą komend MQSC](#).

Strona Ogólne

W poniższej tabeli przedstawiono właściwości dostępne na stronie **Ogólne** okna dialogowego Właściwości połączenia aplikacji.

| Właściwość | Znaczenie | Parametr MQSC |
|-----------------------|---|---------------|
| Nazwa aplikacji | Łańcuch zawierający znacznik aplikacji połączonej z menedżerem kolejek. Jest to jedna z następujących nazw: nazwa zadania wsadowego systemu z/OS, identyfikator TSO USERID, identyfikator CICS APPLID, nazwa regionu IMS, nazwa zadania inicjatora kanału, nazwa zadania systemu OS/400, proces systemu UNIX lub proces systemu Windows. Nazwa aplikacji reprezentuje nazwę procesu lub zadania połączonego z menedżerem kolejek. Dla instancji, dla której ten proces lub zadanie są połączone poprzez kanał, nazwa aplikacji reprezentuje nazwę zdalnego procesu lub zadania, a nie nazwę procesu lub zadania kanału lokalnego. | APPLTAG |
| Typ aplikacji | Łańcuch wskazujący typ aplikacji połączonej z menedżerem kolejek. Batch oznacza aplikację używającą połączenia zadania wsadowego; RRSBATCH oznacza aplikację skoordynowaną z RRS używającą połączenia zadania wsadowego; CICS oznacza transakcję CICS; IMS oznacza transakcję IMS; CHINIT oznacza inicjator kanału; System oznacza menedżera kolejek; User oznacza aplikację użytkownika. | APPLTYPE |
| Identyfikator procesu | Identyfikator procesu, który otworzył kolejkę. Ten atrybut nie jest poprawny w systemie z/OS. | PID |
| Identyfikator wątku | Identyfikator wątku procesu aplikacji, który otworzył kolejkę. Znak gwiazdki wskazuje, że kolejka została otwarta przy użyciu połączenia współużytkowanego. Ten atrybut nie jest poprawny w systemie z/OS. | TID |
| ID użytkownika | Identyfikator użytkownika przypisany do uchwytu. | USERID |
| Opcje | Opcje połączenia używane aktualnie przez to połączenie aplikacji. | CONNOPTS |
| Nazwa kanału | Nazwa kanału będącego właścicielem uchwytu. Jeśli brak kanału przypisanego do uchwytu, wartość ta jest pusta. Wartość ta jest wyświetlana tylko wtedy, gdy uchwyt należy do inicjatora kanału. | CHANNEL |

| Właściwość | Znaczenie | Parametr MQSC |
|--------------------------|---|-------------------|
| Nazwa połączenia | Nazwa połączenia przypisana kanałowi, który jest właścicielem uchwytu. Jeśli brak kanału przypisanego do uchwytu, wartość ta jest pusta. Wartość ta jest wyświetlana tylko wtedy, gdy uchwyt należy do inicjatora kanału. | CONNNAME |
| Nazwa PSB | Składająca się z 8 znaków nazwa bloku specyfikacji programu (PSB), która jest powiązana z działającą transakcją IMS. | PSBNAME |
| Identyfikator połączenia | 24-bajtowy, unikalny identyfikator połączenia, który umożliwia produktowi IBM MQ prawidłowe zidentyfikowanie aplikacji. Kiedy aplikacja po raz pierwszy nawiązuje połączenie z menedżerem kolejek, ten menedżer kolejek określa identyfikator połączenia. | CONN i EXTCONN |

Strona Jednostka pracy

W poniższej tabeli podana została lista właściwości dostępnych na stronie **Jednostka pracy** okna dialogowego Właściwości połączenia aplikacji. Na stronie **Jednostki pracy** wyświetlane są dostępne informacje na temat jednostek pracy wybranego połączenia.

| Właściwość | Znaczenie | Parametr MQSC |
|--|---|---------------|
| Typ jednostki pracy | Typ jednostki odtwarzania rozpoznawany przez menedżer kolejek. Jest to jeden z następujących typów: CICS (dotyczy tylko systemu z/OS); XA; RRS (dotyczy tylko systemu z/OS); IMS (dotyczy tylko systemu z/OS); Queue manager. | URTYPE |
| Data początkowa jednostki pracy | Data uruchomienia transakcji przypisanej do połączenia. | UOWSTDA |
| Czas początkowy jednostki pracy | Czas uruchomienia transakcji przypisanej do połączenia. | UOWSTTI |
| Identyfikator pierwotnej jednostki pracy | Identyfikator jednostki odzyskiwania, który został przypisany przez twórcę. Jest to 8-bajtowa wartość. | NID |
| Nazwa pochodzenia | Identyfikuje twórcę wątku z wyjątkiem przypadku, gdy właściwość Typ aplikacji jest ustawiona na wartość RRSBATCH . W takim przypadku nazwa ta jest pomijana. | NID |
| Nazwa zakresu dziennika | Nazwa pliku przydziału dziennika, do którego został wykonany pierwszy wpis przez transakcję powiązaną z połączeniem. | UOWLOG |
| Data pierwszego dostępu do dziennika | Data pierwszego wpisu w dzienniku dokonanego przez transakcję przypisaną do połączenia. | UOWLOGDA |
| Godzina pierwszego dostępu do dziennika | Godzina pierwszego wpisu w dzienniku dokonanego przez transakcję przypisaną do połączenia. | UOWLOGTI |

| Właściwość | Znaczenie | Parametr MQSC |
|---|--|---------------|
| Stan jednostki pracy | Stan jednostki pracy. None oznacza brak jednostki pracy; Active oznacza, że jednostka pracy jest aktywna; Prepared oznacza, że jednostka pracy jest w trakcie operacji zatwierdzania; Unresolved oznacza, że jednostka pracy jest w drugiej fazie dwufazowej operacji zatwierdzania, produkt IBM MQ wstrzymał zasoby i jest wymagana zewnętrzna ingerencja w celu rozstrzygnięcia operacji. Rozstrzygnięcie może obejmować uruchomienie koordynatora odtwarzania (na przykład CICS, IMS lub RRS) lub bardziej złożonej operacji, takiej jak użycie komendy RESOLVE INDOUBT. Wartość Unresolved może występować tylko w systemie z/OS. | UOWSTATE |
| Identyfikator jednostki pracy menedżera kolejek | Jednostka odtwarzania przypisana przez menedżer kolejek. W przypadku systemu z/OS jest to 8-bajtowy adres RBA dziennika, natomiast na innych platformach jest to 8-bajtowy identyfikator transakcji wyświetlany jako 16 znaków szesnastkowych. | QMURID |
| Identyfikator zewnętrznej jednostki pracy | Zewnętrzny identyfikator jednostki odtwarzania przypisany do połączenia. Jest to identyfikator odtwarzania znany w zewnętrznym koordynatorze punktu synchronizacji. Jego format jest określany za pomocą wartości właściwości UOW type. | EXTURID |
| Stan asynchroniczny | <p>Stan konsumenta asynchronicznego w tym uchwycie obiektu. Istnieje pięć możliwych wartości:</p> <p>Aktywny: Wywołanie obiektu MQCB spowodowało skonfigurowanie funkcji wywołania zwrotnego w celu asynchronicznego przetwarzania komunikatów, a uchwyt połączenia został uruchomiony, co umożliwia dalsze asynchroniczne korzystanie z komunikatów.</p> <p>Nieaktywny: Wywołanie obiektu MQCB spowodowało skonfigurowanie funkcji połączenia zwrotnego w celu asynchronicznego przetwarzania komunikatów, jednak uchwyt połączenia nie został jeszcze uruchomiony, został zatrzymany lub wstrzymany, co uniemożliwia dalsze asynchroniczne korzystanie z komunikatów.</p> <p>Zawieszony: wywołanie zwrotne wykorzystania asynchronicznego zostało zawieszona, co uniemożliwia dalsze asynchroniczne korzystanie z komunikatów dla tego uchwytu obiektu. Może być to spowodowane wywołaniem przez aplikację obiektu MQCB z operacją MQOP_SUSPEND w tym uchwycie obiektu lub zawieszeniem wywołania przez system. Jeśli wywołanie zostało zawieszona przez system, w ramach procesu zawieszania asynchronicznego korzystania z komunikatów funkcja wywołania zwrotnego zostanie wywołana z kodem przyczyny opisującym problem, który był przyczyną zawieszenia. Zostanie to zgłoszone w polu Przyczyna w strukturze MQCBC przekazywanej do funkcji wywołania zwrotnego. W celu kontynuowania asynchronicznego korzystania z komunikatów aplikacja musi wykonać wywołanie obiektu MQCB z parametrem Operation ustawionym na wartość MQOP_RESUME.</p> | ASTATE |

| Właściwość | Znaczenie | Parametr MQSC |
|-----------------------------------|--|---------------|
| | <p>Zawieszony_tymczasowo: wywołanie zwrotne wykorzystania asynchronicznego zostało tymczasowo zawieszona przez system, co uniemożliwia dalsze asynchroniczne korzystanie z komunikatów dla tego uchwytu obiektu. W ramach procesu zawieszania asynchronicznego korzystania z komunikatów funkcja wywołania zwrotnego zostanie wywołana z kodem przyczyny opisującym problem, który był przyczyną zawieszenia. Zostanie to zgłoszone w polu Przyczyna w strukturze MQCBC przekazywanej do funkcji wywołania zwrotnego. Funkcja wywołania zwrotnego zostanie wywołana ponownie po wznowieniu przez system asynchronicznego korzystania z komunikatów, gdy tymczasowe problemy zostaną rozwiązane.</p> <p>Brak: Wywołanie obiektu MQCB nie zostało wykonane w tym uchwycie, dlatego nie skonfigurowano asynchronicznego korzystania z komunikatów dla tego uchwytu. Jest to wartość domyślna.</p> | |
| Jednostki odzyskiwania dyspozycji | <p>(tylko dla systemu z/OS) Ten parametr służy do filtrowania listy zwracanych połączeń. Do wyboru są trzy opcje:</p> <ul style="list-style-type: none"> • Wszystkie oznacza, że zwracane są wszystkie połączenia. Jest to wartość domyślna. • Grupa oznacza, że zwracane będą tylko połączenia pochodzące z grupy, do której skierowana była komenda. • Menedżer kolejek oznacza, że zwracane będą tylko połączenia z menedżera kolejek, do którego skierowana była komenda. | URDISP |

Strona Uchwyt

W poniższej tabeli podana została lista właściwości dostępnych na stronie **Uchwyt** okna dialogowego Właściwości połączenia aplikacji. Na stronie **Uchwyt** wyświetlane są informacje na temat obiektów otwartych przez wybraną aplikację.

| Właściwość | Znaczenie | Parametr MQSC |
|--------------------------|---|-------------------|
| Identyfikator połączenia | 24-bajtowy, unikalny identyfikator połączenia, który umożliwia produktowi IBM MQ prawidłowe zidentyfikowanie aplikacji. Kiedy aplikacja po raz pierwszy nawiązuje połączenie z menedżerem kolejek, ten menedżer kolejek określa identyfikator połączenia. | CONN i EXTCONN |
| Nazwa obiektu | Jest to nazwa obiektu otwartego za pomocą połączenia. | OBJNAME |
| Typ obiektu | Jest to typ obiektu otwartego za pomocą połączenia, na przykład Queue, Channel, Storage Class. | OBJTYPE |

| Właściwość | Znaczenie | Parametr MQSC |
|----------------|---|---------------|
| Opcje otwarcia | <p>Są to opcje używane przez połączenie do otwarcia obiektu.</p> <p><code>Bind as queue definition</code> oznacza, że aplikacja otworzyła kolejkę, aby pobrać komunikaty używając domyślnie definiowanej kolejki; <code>Input shared</code> oznacza, że aplikacja otworzyła kolejkę, aby pobrać komunikaty z dostępem współużytkowanym; <code>Input exclusive</code> oznacza, że aplikacja otworzyła kolejkę, aby pobrać komunikaty z dostępem wyłącznym; <code>Browse</code> oznacza, że aplikacja otworzyła kolejkę, aby przejrzeć komunikaty w kolejce; <code>Output</code> oznacza, że aplikacja otworzyła kolejkę, aby umieścić komunikaty w kolejce; <code>Inquire</code> oznacza, że aplikacja otworzyła obiekt, aby pobrać listę atrybutów obiektu; <code>Set</code> oznacza, że aplikacja otworzyła kolejkę, aby ustawić atrybuty kolejki.</p> <p><code>Bind on open</code> oznacza, że lokalny menedżer kolejek powiąże uchwyt kolejki z określoną instancją kolejki docelowej, gdy kolejka została otwarta, tak aby wszystkie komunikaty umieszczone przy użyciu tego uchwytu były wysyłane do tej samej instancji kolejki docelowej i przez tę samą trasę; <code>Bind not fixed</code> oznacza, że lokalny menedżer kolejek nie wiązał uchwytu kolejki z określoną instancją kolejki docelowej, tak kolejne wywołania MQPUT używające tego uchwytu mogą spowodować, że komunikaty będą wysyłane do różnych instancji kolejki docelowej lub wysyłane do tej samej instancji, ale na różne trasy; <code>Bind as queue default</code> oznacza, że lokalny menedżer kolejek powiąże uchwyt kolejki w sposób zdefiniowany przez właściwość domyślnego typu powiązania kolejki.</p> | OPENOPTS |
| | <p><code>Save all context</code> oznacza, że informacja kontekstu z dowolnego komunikatu odtworzonego za pomocą tego uchwytu jest przypisana do tego uchwytu; <code>Pass identity context</code> oznacza, że informacja kontekstu tożsamości z komunikatu może zostać przekazana do przetwarzanego komunikatu w momencie wstawiania do kolejki; <code>Pass all context</code> oznacza, że aplikacja może ustawić informacje kontekstu tożsamości przypisane do komunikatu w momencie wstawiania do kolejki; <code>Set identity context</code> oznacza, że aplikacja może ustawić informacje kontekstu tożsamości przypisane do komunikatu w momencie wstawiania do kolejki; <code>Set all context</code> oznacza, że aplikacja nie może ustawić informacji kontekstu tożsamości i pochodzenia przypisanej do komunikatu podczas wstawiania do kolejki. Więcej informacji o kontekście komunikatu zawiera sekcja Kontekst komunikatu.</p> <p><code>Alternate user authority</code> oznacza, że została sprawdzona poprawność wywołania MQOPEN pod względem ID użytkownika określonego w wywołaniu; <code>Fail if quiescing</code> oznacza, że wywołanie MQOPEN nie powiodłoby się, gdyby menedżer kolejek był w stanie wygaszania.</p> | |

| Właściwość | Znaczenie | Parametr MQSC |
|-----------------------------|---|---------------|
| Dyspozycja QSG | Tylko do odczytu. Dyspozycja grupy współużytkującej kolejkę dla obiektu. <code>Queue manager</code> oznacza, że definicja obiektu jest dostępna tylko dla menedżera kolejek, który ją udostępnia; <code>Group</code> oznacza, że definicja obiektu jest składowana we współużytkowanym repozytorium i każdy menedżer kolejek w grupie współużytkowania kolejki posiada kopię definicji; <code>Copy</code> oznacza, że definicja obiektu jest kopią definicji menedżera kolejek we współużytkowanym repozytorium; <code>Shared</code> oznacza, że definicja obiektu jest składowana w narzędziu CF grupy współużytkowania kolejki i jest dostępna dla wszystkich menedżerów kolejek w grupie współużytkowania kolejki. | QSGDISP |
| Stan uchwytu | Bieżący stan uchwytu. Stan Aktywny oznacza, że wywołanie funkcji API z tego połączenia jest aktualnie w toku dla tego obiektu. Jeśli obiekt jest kolejką, ten warunek może powstać w przypadku wywołania <code>MQGET WAIT</code> w toku. Oczekujący sygnał <code>MQGET</code> nie oznacza sam z siebie, że uchwyt jest aktywny. Stan Nieaktywny oznacza, że żadne wywołanie funkcji API z tego połączenia nie jest aktualnie w toku dla tego obiektu. Jeśli obiekt jest kolejką, ten warunek może powstać w przypadku braku wywołania <code>MQGET WAIT</code> w toku. | HSTATE |
| Łańcuch tematu | Rozstrzygnięty łańcuch tematu. Ten parametr ma znaczenie w przypadku uchwytów typu <code>OBJTYPE(TOPIC)</code> . Dla innych typów obiektów ten parametr jest pusty. | TOPICSTR |
| Nazwa subskrypcji | Unikalna nazwa subskrypcji aplikacji powiązana z uchwytem. Ten parametr ma znaczenie tylko w przypadku uchwytów subskrypcji tematów. Nie wszystkie subskrypcje mają nazwy. | SUBNAME |
| Identyfikator subskrypcji | Wewnętrzny, stały i unikalny identyfikator subskrypcji. Ten parametr ma znaczenie tylko w przypadku uchwytów subskrypcji tematów. Użycie komendy <code>DISPLAY CONN</code> nie powoduje wyświetlenia wszystkich subskrypcji, a jedynie tych, które mają aktualnie otwarte uchwyty dla subskrypcji. Aby wyświetlić wszystkie subskrypcje, należy użyć komendy <code>DISPLAY SUB</code> . | SUBID |
| Menedżer kolejek docelowych | Menedżer kolejki docelowej dla komunikatów publikowanych w subskrypcji. Ten parametr ma znaczenie tylko w przypadku uchwytów subskrypcji tematów. Jeśli kolejką docelową jest kolejka udostępniana przez menedżera kolejki lokalnej, ten parametr będzie zawierał nazwę menedżera kolejki lokalnej. Jeśli kolejką docelową jest kolejka udostępniana przez menedżera kolejki zdalnej, ten parametr będzie zawierał nazwę menedżera kolejki zdalnej. | DESTQMGR |
| Nazwa miejsca docelowego | Kolejka docelowa dla komunikatów publikowanych w tej subskrypcji. Ten parametr ma znaczenie tylko w przypadku uchwytów subskrypcji tematów. | DEST |

| Właściwość | Znaczenie | Parametr MQSC |
|---------------------|--|---------------|
| Stan asynchroniczny | <p>Stan konsumenta asynchronicznego w tym uchwycie obiektu. Istnieje pięć możliwych wartości:</p> <p>Aktywny: Wywołanie obiektu MQCB spowodowało skonfigurowanie funkcji wywołania zwrotnego w celu asynchronicznego przetwarzania komunikatów, a uchwyt połączenia został uruchomiony, co umożliwia dalsze asynchroniczne korzystanie z komunikatów.</p> <p>Nieaktywny: Wywołanie obiektu MQCB spowodowało skonfigurowanie funkcji połączenia zwrotnego w celu asynchronicznego przetwarzania komunikatów, jednak uchwyt połączenia nie został jeszcze uruchomiony, został zatrzymany lub wstrzymany, co uniemożliwia dalsze asynchroniczne korzystanie z komunikatów.</p> <p>Zawieszony: wywołanie zwrotne wykorzystania asynchronicznego zostało zawieszona, co uniemożliwia dalsze asynchroniczne korzystanie z komunikatów dla tego uchwytu obiektu. Może być to spowodowane wywołaniem przez aplikację obiektu MQCB z operacją MQOP_SUSPEND w tym uchwycie obiektu lub zawieszeniem wywołania przez system. Jeśli wywołanie zostało zawieszona przez system, w ramach procesu zawieszania asynchronicznego korzystania z komunikatów funkcja wywołania zwrotnego zostanie wywołana z kodem przyczyny opisującym problem, który był przyczyną zawieszenia. Zostanie to zgłoszone w polu Przyczyna w strukturze MQCBC przekazywanej do funkcji wywołania zwrotnego. W celu kontynuowania asynchronicznego korzystania z komunikatów aplikacja musi wykonać wywołanie obiektu MQCB z parametrem Operation ustawionym na wartość MQOP_RESUME.</p> | ASTATE |
| | <p>Zawieszony_tymczasowo: Wywołanie zwrotne wykorzystania asynchronicznego zostało tymczasowo zawieszona przez system, co uniemożliwia dalsze asynchroniczne korzystanie z komunikatów dla tego uchwytu obiektu. W ramach procesu zawieszania asynchronicznego korzystania z komunikatów funkcja wywołania zwrotnego zostanie wywołana z kodem przyczyny opisującym problem, który był przyczyną zawieszenia. Zostanie to zgłoszone w polu Przyczyna w strukturze MQCBC przekazywanej do funkcji wywołania zwrotnego. Funkcja wywołania zwrotnego zostanie wywołana ponownie po wznowieniu przez system asynchronicznego korzystania z komunikatów, gdy tymczasowe problemy zostaną rozwiązane.</p> <p>Brak: Wywołanie obiektu MQCB nie zostało wykonane w tym uchwycie, dlatego nie skonfigurowano asynchronicznego korzystania z komunikatów dla tego uchwytu. Jest to wartość domyślna.</p> | |

| Właściwość | Znaczenie | Parametr MQSC |
|------------------------|---|---------------|
| Odczyt z wyprzedzeniem | <p>Status połączenia odczytu z wyprzedzeniem. Istnieją cztery możliwe wartości:</p> <p>Nie: Odczyt z wyprzedzeniem komunikatów nietrwałych nie jest włączony dla tego obiektu. Jest to wartość domyślna.</p> <p>Tak: Odczyt z wyprzedzeniem komunikatów nietrwałych jest włączony dla tego obiektu i jest używany efektywnie.</p> <p>Dziennik: Odczyt z wyprzedzeniem komunikatów nietrwałych jest włączony dla tego obiektu. Odczyt z wyprzedzeniem nie jest używany efektywnie, ponieważ do klienta przesłano wiele komunikatów, które nie są przetwarzane.</p> <p>Zablokowane: Aplikacja zażądała użycia funkcji odczytu z wyprzedzeniem, ale funkcja ta została zablokowana, ponieważ podczas pierwszego wywołania komendy MQGET określono niezgodne opcje.</p> | READA |

Zadania pokrewne

“Wyświetlanie i zamykanie połączeń z aplikacjami” na stronie 201

W oknie dialogowym **Połączenia aplikacji** można sprawdzić, które aplikacje są obecnie połączone z określonym menedżerem kolejek i do których obiektów menedżera kolejek aplikacja uzyskuje obecnie dostęp. W tym oknie dialogowym można także zamknąć połączenie.

Właściwości komunikatu

Właściwości komunikatów są wyświetlane w oknie dialogowym Właściwości komunikatu. Nie można edytować właściwości tych komunikatów.

W poniższych tabelach przedstawiono właściwości komunikatów produktu IBM MQ, które można umieszczać w kolejkach i pobierać z nich:

- [Ogólne](#)
- [Raport](#)
- [Kontekst](#)
- [Identyfikatory](#)
- [Segmentacja](#)
- [Nazwane właściwości](#)
- [Właściwości MQRFH2](#)
- [Dane](#)
- [Nagłówek niedostarczonego komunikatu](#)

Dla każdej właściwości umieszczono krótki opis. Nazwy w tabelach podane są również w formacie MQMD, tak jak są używane w interfejsie API. Zostało to opisane w sekcji [MQMD - przegląd](#).

Strona Ogólne

W poniższej tabeli podana została lista właściwości dostępnych na stronie **Ogólne** okna dialogowego Właściwości komunikatu.

| Właściwość | Znaczenie | Format MQMD |
|------------|---|---------------|
| Pozycja | Tylko do odczytu. Bieżąca pozycja komunikatu w kolejce. | (Nie dotyczy) |

| Właściwość | Znaczenie | Format MQMD |
|----------------------------|---|--------------------------------|
| Typ komunikatu | Tylko do odczytu. Typ komunikatu: Datagram oznacza, że nie jest wymagana odpowiedź na komunikat; Request oznacza, że dla komunikatu wymagana jest odpowiedź; Reply oznacza, że komunikat stanowi odpowiedź na odebrany komunikat z żądaniem; Report oznacza, że komunikat stanowi raport o wystąpieniu oczekiwanej lub nieoczekiwanej sytuacji związanej z innym komunikatem. Na przykład komunikat z żądaniem zawierał niepoprawne dane. | MsgType |
| Priorytet | Tylko do odczytu. Priorytet komunikatu. Najniższym priorytetem jest 0. | Priorytet |
| Trwałość | Tylko do odczytu. Wskazuje, czy komunikat jest trwały, czy nietrwały. Komunikat trwały nie ulega zniszczeniu w wyniku awarii systemu i restartowania menedżera kolejek. Jeśli komunikat jest nietrwały, zostanie zrestartowany tylko wtedy, gdy jest on obecny w kolejce z właściwością NPMCLASS (HIGH). Jednak nawet z właściwością NPMCLASS(HIGH) kolejka nie przetrwa klasy QMGR. Komunikaty nietrwałe znajdujące się w kolejkach z właściwością NPMCLASS(NORMAL) są odrzucane przy restartowaniu menedżera kolejek nawet wtedy, gdy podczas procedury restartu komunikat znajduje się w pamięci dodatkowej. | Trwałość |
| Data/czas wstawienia | Tylko do odczytu. Data wstawienia komunikatu. | PutDate; PutTime |
| Utrata ważności | Tylko do odczytu. Czas, w dziesiątych częściach sekundy, po którego upływie komunikat zostaje zakwalifikowany do usunięcia, jeśli nie został usunięty z kolejki docelowej. Interwał ważności jest ustalany przez aplikację, która wstawiła komunikat. | Utrata ważności |
| Kolejka zwrotna | Tylko do odczytu. Nazwa kolejki komunikatów, do której aplikacja wystawiająca żądanie pobrania komunikatu powinna wysłać komunikat z odpowiedzią oraz komunikat raportujący. | ReplyToQ |
| Menedżer kolejek zwrotnych | Tylko do odczytu. Nazwa menedżera kolejek, w którym zdefiniowano kolejkę zwrotną. | Menedżer_kole jek_zwrotnych |
| Licznik wycofań | Tylko do odczytu. Liczba zwrotów komunikatu w wywołaniu MQGET w ramach jednostki pracy oraz liczba kolejnych wycofań. | BackoutCount |

Strona Raport

W poniższej tabeli podana została lista właściwości dostępnych na stronie **Raport** okna dialogowego Właściwości komunikatu. Raport jest komunikatem dotyczącym innego komunikatu, używanym do informowania aplikacji o wystąpieniu oczekiwanego lub nieoczekiwanego zdarzenia związanego z komunikatem pierwotnym. Na stronie **Raport** wyświetlane są właściwości dotyczące komunikatu raportującego. Więcej informacji zawiera sekcja [Opcje raportów i komunikatów](#).

| Właściwość | Znaczenie | Format MQMD |
|------------|--|-------------|
| Raport | Tylko do odczytu. W polu tym określone jest przez aplikację wysyłającą, czy wymagane są komunikaty raportujące, czy dane aplikacji mają zostać zawarte w komunikatach raportujących oraz określany jest sposób ustawienia komunikatu i identyfikatorów korelacji w komunikacie raportującym lub w komunikacie z odpowiedzią. | Raport |

| Właściwość | Znaczenie | Format MQMD |
|-------------------|---|----------------|
| Opinie | Tylko do odczytu. Używane jedynie w przypadku komunikatów raportujących do wskazania natury raportu. | Opinie |
| Pierwotna długość | Tylko do odczytu. Używane jedynie w przypadku komunikatów raportujących do wskazania długości komunikatu pierwotnego, którego dotyczy raport. | OriginalLength |

Strona Kontekst

W poniższej tabeli podana została lista właściwości dostępnych na stronie **Kontekst** okna dialogowego Właściwości komunikatu. Na stronie **Kontekst** wyświetlane są informacje o komunikacie pochodzące z aplikacji wysyłającej.

| Właściwość | Znaczenie | Format MQMD |
|------------------------------|---|------------------------------|
| Identyfikator użytkownika | Tylko do odczytu. Identyfikator użytkownika aplikacji będącej autorem komunikatu. | UserIdentifier |
| Typ aplikacji | Tylko do odczytu. Jest to typ aplikacji, która umieściła komunikat, na przykład CICS lub AIX. | Typ_aplikacji_wstawiającej |
| Nazwa aplikacji wstawiającej | Tylko do odczytu. Nazwa aplikacji, która wstawiła komunikat. Ta nazwa może być wyświetlana jako obcięta. | Nazwa_aplikacji_wstawiającej |
| Dane tożsamości aplikacji | Tylko do odczytu. Dane zdefiniowane w pakiecie aplikacji, za pomocą których można uzyskać informacje na temat komunikatu lub jego wystawcy. | Dane_tożsamości_aplikacji |
| Dane pochodzenia aplikacji | Tylko do odczytu. Dane zdefiniowane w pakiecie aplikacji, za pomocą których można uzyskać dodatkowe informacje o wystawcy komunikatu. | Dane_pochodzenia_aplikacji |
| Token rozliczania | Tylko do odczytu. Informacje umożliwiające odpowiednie rozliczenie przez aplikację pracy wykonanej na rzecz komunikatu. | AccountingToken |

Strona Identyfikatory

W poniższej tabeli podana została lista właściwości dostępnych na stronie **Identyfikatory** okna dialogowego Właściwości komunikatu. Na stronie **Identyfikatory** wyświetlane są informacje o identyfikatorach przypisane do komunikatu.

| Właściwość | Znaczenie | Format MQMD |
|--------------------------------------|---|-------------|
| Identyfikator komunikatu | Tylko do odczytu. Identyfikator komunikatu, za pomocą którego można odróżnić komunikaty. | MsgId |
| Identyfikator komunikatu (w bajtach) | Tylko do odczytu. Identyfikator komunikatu w bajtach. | MsgId |
| Identyfikator korelacji | Tylko do odczytu. Za pomocą identyfikatora korelacji aplikacja może ustalić relację między komunikatami lub relację między komunikatem i działaniem innego rodzaju wykonywanym przez aplikację. | CorrelId |
| Identyfikator korelacji (w bajtach) | Tylko do odczytu. Identyfikator korelacji w bajtach. | CorrelId |
| Identyfikator grupy | Tylko do odczytu. Identyfikator grupy może wskazywać określoną grupę komunikatu lub komunikat logiczny, do którego przypisany jest komunikat fizyczny. | GroupId |

| Właściwość | Znaczenie | Format MQMD |
|---------------------------------|--|-------------|
| Identyfikator grupy (w bajtach) | Tylko do odczytu. Identyfikator grupy w bajtach. | GroupId |

Strona Segmentacja

W poniższej tabeli podana została lista właściwości dostępnych na stronie **Segmentacja** okna dialogowego **Właściwości komunikatu**. Na stronie **Segmentacja** wyświetlane są właściwości dotyczące segmentacji dużych komunikatów.

| Właściwość | Znaczenie | Format MQMD |
|-------------------------------------|--|--------------------------|
| Numer kolejny komunikatu logicznego | Tylko do odczytu. Numer kolejny komunikatu logicznego w obrębie grupy. Numer kolejny począwszy od 1 do maksymalnie 999999999 jest zwiększany o 1 dla każdego nowego komunikatu logicznego w grupie. Numerem kolejnym komunikatu fizycznego będącego poza grupą jest 1. | Numer_kolejny_komunikatu |
| Depozycja | Tylko do odczytu. Depozycja danych w komunikacie fizycznym względem początku komunikatu logicznego. | Depozycja |
| Flagi | Tylko do odczytu. Flagi określające właściwości komunikatu lub sterujące przetwarzaniem komunikatu. | MsgFlags |

Strona Nazwane właściwości

W poniższej tabeli podana została lista właściwości dostępnych na stronie **Nazwane właściwości** okna dialogowego **Właściwości komunikatu**. Strona **Nazwane właściwości** jest dostępna tylko w przypadku, gdy wybrano opcję zgodnie z nazwanymi właściwościami na stronie **Właściwości komunikatu** okna dialogowego **Preferencje**, jeśli wybrany komunikat ma właściwości komunikatu, z wyjątkiem tych, które są zawarte w deskrytorze lub rozszerzeniu komunikatu, muszą zostać przedstawione w panelu **Nazwane właściwości** w postaci par nazw i wartości. Właściwości są usuwane z danych komunikatu.

Opcja MQGMO to **MQGMO_PROPERTIES_IN_HANDLE**. Więcej informacji na temat odpowiednich opcji pobierania komunikatów zawiera sekcja ["Opcje pobierania komunikatów MQ"](#) na stronie 524.

Więcej informacji na temat okna dialogowego **Preferencje** zawiera sekcja [Konfigurowanie programu MQ Explorer](#).

| Właściwość | Znaczenie |
|------------|---|
| Nazwa | Tylko do odczytu. Nazwa właściwości komunikatu. |
| Wartość | Tylko do odczytu. Wartość bieżąca nazwanej właściwości. |

Strona Właściwości MQRFH2

W poniższej tabeli podana została lista właściwości dostępnych na stronie **Właściwości MQRFH2** okna dialogowego **Właściwości komunikatu**. Istnieją dwa sposoby wyświetlenia strony **Właściwości MQRFH2**:

- Wybierz opcję zgodnie ze strukturą MQRFH2 w treści komunikatu na stronie **Komunikaty** okna dialogowego **Preferencje**.

Właściwości komunikatu, z wyjątkiem tych, które zawarte są w deskrytorze lub rozszerzeniu komunikatu, muszą zostać przedstawione w panelu **Właściwości MQRFH2**. Właściwości pozostają w danych komunikatu. Opcja MQGMO to **MQGMO_PROPERTIES_FORCE_MQRFH2**. Więcej informacji na

temat odpowiednich opcji pobierania komunikatów zawiera sekcja [“Opcje pobierania komunikatów MQ”](#) na stronie 524.

- Wybierz opcję zgodnie ze strukturą MQRFH2 w treści komunikatu zgodną z produktem WebSphere MQ 6 na stronie **Komunikaty** okna dialogowego **Preferencje**. Strona **Właściwości MQRFH2** będzie widoczna tylko w przypadku, gdy komunikat zawiera właściwość z przedrostkiem *mcd*, *jms*, *usr* lub *mnext*.

Jeśli komunikat zawiera właściwość z przedrostkiem *mcd*, *jms*, *usr* lub *mnext*, wszystkie właściwości komunikatu, z wyjątkiem tych, które zawarte są w deskrytorze lub rozszerzeniu komunikatu, muszą zostać przedstawione w panelu Właściwości MQRFH2. Właściwości pozostają w danych komunikatu. W przeciwnym razie wszystkie właściwości komunikatu, z wyjątkiem tych, które zawarte są w deskrytorze lub rozszerzeniu komunikatu, są usuwane i nie są wyświetlane. Opcja MQGMO to **MQGMO_PROPERTIES_IN_COMPATIBILITY**. Więcej informacji na temat odpowiednich opcji pobierania komunikatów zawiera sekcja [“Opcje pobierania komunikatów MQ”](#) na stronie 524.

Więcej informacji na temat okna dialogowego **Preferencje** zawiera sekcja [Konfigurowanie programu MQ Explorer](#).

Ponieważ struktura MQRFH2 stanowi zagnieżdżony kod XML, strona **Właściwości MQRFH2** wyświetla właściwości MQRFH2 w widoku drzewa. Wszystkie właściwości o tym samym synonimie są zgrupowane w drzewie synonimów, które można rozwinąć, aby wyświetlić wszystkie właściwości, albo zwinąć, aby ukryć wszystkie właściwości.

| Właściwość | Znaczenie |
|------------|---|
| Nazwa | Tylko do odczytu. Nazwa właściwości komunikatu. |
| Wartość | Tylko do odczytu. Wartość bieżąca nazwanej właściwości. |

Strona Dane

W poniższej tabeli podana została lista właściwości dostępnych na stronie **Dane** okna dialogowego Właściwości komunikatu. Na stronie **Dane** wyświetlane są dane komunikatów oraz informacje dotyczące formatu danych.

| Właściwość | Znaczenie | Format MQMD |
|---|--|-----------------|
| Długość danych | Tylko do odczytu. Długość pierwotnego komunikatu. | OriginalLength |
| Format | Tylko do odczytu. Nazwa nadana przez wysyłającego komunikat w celu wskazania odbiorcy komunikatu natury danych komunikatu. | Format |
| Identyfikator kodowanego zestawu znaków | Tylko do odczytu. Identyfikator kodowanego zestawu znaków dla danych komunikatu aplikacji. | CodedCharSet Id |
| Kodowanie | Tylko do odczytu. Kodowanie numeryczne danych numerycznych komunikatu. Wartość nie ma zastosowania w przypadku danych numerycznych struktury MQMD. | Kodowanie |
| Dane komunikatu | Tylko do odczytu. Dane komunikatu w formie zrozumiałego dla człowieka tekstu ASCII. | (Nie dotyczy) |
| Dane komunikatu (w bajtach) | Tylko do odczytu. Dane komunikatu w formacie szesnastkowym. | (Nie dotyczy) |

Strona Nagłówki niedostarczonych komunikatów

W poniższej tabeli znajduje się lista właściwości ze strony **Nagłówki niewysłanej wiadomości** okna dialogowego Właściwości komunikatu. Strona **Nagłówki niedostarczonego komunikatu** jest wyświetlana jedynie w przypadku posiadania przez komunikat nagłówka niedostarczonego komunikatu.

| Właściwość | Znaczenie | Format MQMD |
|------------------------------|---|------------------------------|
| Przyczyna | Przyczyna wstawienia komunikatu do kolejki niedostarczonych komunikatów (komunikat niedostarczony) zamiast do pierwotnej kolejki docelowej. | Przyczyna |
| Kolejka docelowa | Nazwa kolejki komunikatów będącej pierwotnym miejscem docelowym komunikatu. | DestQName |
| Menedżer kolejek docelowych | Nazwa menedżera kolejek będącego pierwotnym miejscem docelowym komunikatu. | Docelowy_menedżer_kolejek |
| Kodowanie pierwotne | Określa kodowanie numeryczne danych struktury typu MQDLH (zazwyczaj danych komunikatu początkowego); nie dotyczy danych numerycznych struktury MQDLH. | Kodowanie |
| Pierwotny CCSID | Określa identyfikator zestawu znaków danych struktury typu MQDLH (zazwyczaj danych komunikatu początkowego); nie dotyczy danych znakowych struktury MQDLH. | CodedCharSet Id |
| Format pierwotny | Określa nazwę formatu danych struktury MQDLH (zazwyczaj danych komunikatu pierwotnego). | Format |
| Typ aplikacji wstawiającej | Typ aplikacji, która wstawiła komunikat. Jest to część pierwotnego kontekstu komunikatu. Więcej informacji o kontekście komunikatu zawiera sekcja Kontekst komunikatu . | Typ_aplikacji_wstawiającej |
| Nazwa aplikacji wstawiającej | Nazwa aplikacji, która wstawiła komunikat do kolejki niedostarczonych komunikatów. Format nazwy zależy od właściwości Put Application Type. Ta nazwa może być wyświetlana jako obcięta. | Nazwa_aplikacji_wstawiającej |
| Data wstawienia | Data wstawienia komunikatu do kolejki niedostarczonych komunikatów. | PutDate |
| Czas wstawienia | Czas wstawienia komunikatu do kolejki niedostarczonych komunikatów. | PutTime |

Zadania pokrewne

“Wysyłanie komunikatów testowych” na stronie 81

Używając komunikatu testowego, można sprawdzić czy aplikacja lub menedżer kolejek może umieścić komunikat w kolejce. Można także przeglądać komunikaty, które znajdują się już w kolejce, lub usuwać komunikaty z kolejki.

Opcje pobierania komunikatów MQ

Opcje pobierania komunikatów MQ sterują działaniami elementu MQGET.

Można określić jedną lub więcej opcji opisanych dalej w niniejszej sekcji lub też nie wybrać żadnej z nich. Jeśli zostanie wybrana więcej niż jedna opcja, ich wartości mogą być:

- Zsumowane (nie należy dodawać tej samej stałej więcej niż raz) lub
- Złożone przy użyciu bitowej operacji OR (jeśli język programowania obsługuje operacje bitowe).

Wartość początkowa pola Opcje to MQGMO_NO_WAIT plus MQGMO_PROPERTIES_AS_Q_DEF.

Opcje właściwości

Następujące opcje odnoszą się do właściwości komunikatu:

MQGMO_PROPERTIES_AS_Q_DEF

Właściwości komunikatu, z wyjątkiem właściwości, które są zawarte w deskrypcorze lub rozszerzeniu komunikatu, muszą być przedstawione jako zdefiniowane przez właściwość kolejki

PropertyControl. Jeśli udostępniono element *MsgHandle*, ta opcja jest ignorowana, a właściwości komunikatu są dostępne za pomocą elementu *MsgHandle*, z wyjątkiem sytuacji, gdy wartość właściwości kolejki **PropertyControl** wynosi MQPROP_FORCE_MQRFH2.

Jest to działanie domyślne w sytuacji, gdy nie są określone opcje właściwości.

MQGMO_PROPERTIES_IN_HANDLE

Właściwości komunikatu muszą być udostępnione za pomocą elementu *MsgHandle*. Jeśli nie udostępniono uchwytu komunikatu, wywołanie zakończy się niepowodzeniem z następującej przyczyny: **MQRC_HMSG_ERROR**.

MQGMO_NO_PROPERTIES

Nie zostaną pobrane żadne właściwości komunikatu, z wyjątkiem właściwości zawartych w deskrytorze lub rozszerzeniu komunikatu. Jeśli udostępniony zostanie element *MsgHandle*, zostanie on zignorowany.

MQGMO_PROPERTIES_FORCE_MQRFH2

Właściwości komunikatu, z wyjątkiem właściwości, które są zawarte w deskrytorze lub rozszerzeniu komunikatu, muszą być przedstawione przy użyciu nagłówków **MQRFH2**. Zapewni to kompatybilność z wcześniejszymi wersjami na potrzeby aplikacji oczekujących na pobranie właściwości, jednak nie umożliwiają wprowadzenia zmian pozwalających na użycie uchwytów komunikatów. Jeśli udostępniony zostanie element *MsgHandle*, zostanie on zignorowany.

MQGMO_PROPERTIES_COMPATIBILITY

Jeśli komunikat zawiera właściwość z przedrostkiem "**mcd.**", "**jms.**", "**usr.**" lub "**mqext.**", wszystkie właściwości komunikatu są dostarczane do aplikacji w nagłówku MQRFH2. W przeciwnym razie wszystkie właściwości komunikatu, z wyjątkiem właściwości, które są zawarte w deskrytorze komunikatu lub w rozszerzeniu, są usuwane i nie są już dostępne dla aplikacji.

Opcja domyślna

Jeśli nie jest wymagana żadna z opisanych powyżej opcji, można użyć następującej opcji:

MQGMO_NONE

Wartość ta wskazuje, że nie określono innych opcji. Wszystkie opcje przyjmują wówczas wartości domyślne. Opcja MQGMO_NONE stanowi rozszerzenie dokumentacji programu. Opcja ta nie jest przeznaczona do użytku wraz z jakąkolwiek inną opcją, ponieważ jednak jej wartość wynosi zero, takie użycie nie zostanie wykryte.

Właściwości szczegółów połączenia

Istnieje możliwość przeglądania i ustawiania właściwości połączeń w oknie dialogowym Właściwości szczegółów połączenia.

Aby wyświetlić właściwości szczegółów połączenia, należy kliknąć prawym przyciskiem myszy menedżer kolejek, wybrać opcję **Szczegóły połączenia**, a następnie kliknąć opcję **Właściwości**. W poniższej tabeli znajduje się lista wszystkich właściwości, które można ustawić:

- [Ogólne](#)
- [Wyjście zabezpieczeń](#)
- [ID użytkownika](#)
- [Repozytoria kluczy SSL](#)
- [Opcje SSL](#)

Strona Ogólne

W następującej tabeli podano listę właściwości, które można ustawić na stronie **Ogólne** w oknie dialogowym Właściwości szczegółów połączenia.

| Pozycja | Opis |
|------------------------------------|---|
| Nazwa menedżera kolejek | Tylko do odczytu. Nazwa lokalnego menedżera kolejek. |
| Typ połączenia | Tylko do odczytu. Typ połączenia. Dostępne są trzy następujące wartości: 1. Lokalne. Połączenie lokalne. 2. Klient. Połączenie klienckie. 3. Pośrednie. Połączenie przez inny menedżer kolejek. |
| Nazwa połączenia | Tylko do odczytu. Nazwa połączenia przypisana kanałowi, który jest właścicielem uchwytu. Jeśli z uchwyciem nie jest powiązany żaden kanał, ta wartość jest pusta. Wartość ta jest wyświetlana tylko wtedy, gdy uchwyt należy do inicjatora kanału. |
| Nazwa kanału | Tylko do odczytu. Nazwa definicji kanału. |
| Okres odświeżania (sekundy) | Częstotliwość, z jaką program IBM MQ Explorer odświeża informacje o menedżerze kolejek. |
| Automatyczne wznawianie połączenia | Umożliwia takie skonfigurowanie połączenia ze wszystkimi menedżerami kolejek, że program IBM MQ Explorer będzie automatycznie nawiązywał połączenie po uruchomieniu lub wznawiał połączenie po jego utracie (np. w przypadku utraty połączenia sieciowego ze zdalnym menedżerem kolejek). Ważne: Istnieje możliwość włączenia albo właściwości Automatycznie wznów połączenie , albo właściwości Pytaj o hasło (opisanych w sekcji “Strona ID użytkownika” na stronie 527), ale nie obu jednocześnie. |
| Interwał oczekiwania | Liczba sekund, przez jaką program IBM MQ Explorer oczekuje na komunikaty w kolejce odpowiedzi. |
| Interwał utraty ważności | Liczba sekund, przez jaką komunikaty pozostają w kolejce odpowiedzi. Jest to ta sama kolejka co używana przez program IBM MQ Explorer do komunikowania się z menedżerem kolejek. |

Strona Wyjście zabezpieczeń

W następującej tabeli podano listę właściwości, które można ustawić na stronie **Wyjście zabezpieczeń** w oknie dialogowym Właściwości szczegółów połączenia.

| Element | Opis |
|---------------|--|
| Nazwa wyjścia | Określa nazwę programu zewnętrznego, który ma być uruchamiany przez wyjście zabezpieczeń. Parametr Exit name może zawierać maksymalnie 1024 znaki. W przypadku tej nazwy rozróżniana jest wielkość liter. Parametr Exit name może być pełną nazwą klasy Java w katalogu lub pliku JAR. Parametr Exit name może być nazwą funkcji wyjścia języka C mającej następujący format: <code>dll_name(function_name)</code> . Do wyszukiwania wyjść języka C zawsze jest używana ścieżka domyślna wyjść. Nie można określić położenia biblioteki wyjścia w tym polu wprowadzania, jeśli ustawiona jest ścieżka domyślna. |

| Element | Opis |
|--------------|--|
| w katalogu | Określa katalog wyjścia zabezpieczeń (tylko wyjścia Java). |
| w pliku JAR | Określa plik JAR wyjścia zabezpieczeń (tylko wyjścia Java). |
| Dane wyjścia | Parametr Exit data może zawierać maksymalnie 32 znaki. Jeśli dla tego atrybutu nie zdefiniowano żadnej wartości, pole jest puste. |

Strona ID użytkownika

W następującej tabeli podano listę właściwości, które można ustawić na stronie **ID użytkownika** w oknie dialogowym Właściwości szczegółów połączenia.

| Pozycja | Opis |
|---|---|
| Włącz identyfikator użytkownika | Wybierz opcję Włącz identyfikator użytkownika , aby włączyć pola w tym oknie dialogowym. |
| Tryb zgodności identyfikatora użytkownika | Wybranie tej opcji oznacza, że identyfikator użytkownika i hasło są przekazywane do serwera w sposób zgodny z wyjściami zabezpieczeń utworzonymi w produktach starszych niż IBM MQ 8.0. |
| ID użytkownika | Identyfikator użytkownika i hasło, jeśli je określono, są przekazywane do serwera i mogą być używane przez: <ul style="list-style-type: none"> • Menedżer kolejek, jeśli został skonfigurowany pod kątem korzystania z uwierzytelniania połączeń lub • Wyjście zabezpieczeń serwera w przypadku używania połączenia z klientem w celu ustalenia tożsamości użytkownika produktu IBM MQ Explorer. |
| Brak hasła | Jeśli ta opcja zostanie zaznaczona, hasło nie zostanie przekazywane do serwera wraz z identyfikatorem użytkownika. |
| Wyświetl pytanie o hasło | Jeśli ta opcja zostanie wybrana, użytkownik zostanie poproszony o podanie hasła, które zostanie przekazywane do serwera wraz z identyfikatorem użytkownika. Wyświetlenie pytania nastąpi w ramach operacji łączenia. <p>Ważne: Istnieje możliwość włączenia albo właściwości Automatycznie wznów połączenie, albo właściwości Pytaj o hasło (opisanych w sekcji “Strona Ogólne” na stronie 525), ale nie obu jednocześnie.</p> |
| Użyj zapisanego hasła | Jeśli ta opcja zostanie wybrana, zapisane hasło zostanie przekazane do serwera wraz z identyfikatorem użytkownika. |
| Zapisane hasło | Zapisane hasło zostanie przekazane do serwera wraz z identyfikatorem użytkownika. |

Strona Repozytoria kluczy SSL

W następującej tabeli podano listę właściwości, które można ustawić na stronie **Repozytoria kluczy SSL** w oknie dialogowym Właściwości szczegółów połączenia.

| Pozycja | Opis |
|----------------------------|---|
| Zaufana baza certyfikatów | Położenie magazynu zaufanych certyfikatów na komputerze. W polu Zaufana baza certyfikatów należy wskazać położenie magazynu zaufanych certyfikatów na komputerze. Magazyn zaufanych certyfikatów i magazyn kluczy zawierają certyfikaty TLS używane na potrzeby połączeń, które używają tabel definicji kanału klienta. Istnieje możliwość, że magazyn zaufanych certyfikatów i magazyn kluczy znajdują się w tym samym położeniu na komputerze. |
| Osobista baza certyfikatów | Położenie magazynu zaufanych certyfikatów na komputerze. W polu Osobista baza certyfikatów należy wskazać położenie magazynu kluczy na komputerze. |

Więcej informacji na temat konfigurowania programu IBM MQ Explorer przy użyciu domyślnego położenia i hasła bazy certyfikatów TLS zawiera sekcja [“Określanie domyślnego położenia i domyślnego hasła dla certyfikatów TLS”](#) na stronie 98.

Strona Opcje SSL

W następującej tabeli podano listę właściwości, które można ustawić na stronie **Opcje SSL** w oknie dialogowym Właściwości szczegółów połączenia.

| Pozycja | Opis |
|-------------------|---|
| Wymagane SSL FIPS | Tylko do odczytu. Jeśli jest ustawiona wartość Nie (domyślna), można użyć dowolnego dostępnego zestawu algorytmów szyfrowania. Jeśli jest ustawiona wartość Tak , można użyć tylko zestawu algorytmów szyfrowania z certyfikatem FIPS. |
| CipherSpec SSL | Opcja CipherSpec SSL określa kombinację algorytmu szyfrowania i funkcji mieszającej używaną przez połączenie TLS. Atrybut CipherSpec stanowi część zestawu algorytmów szyfrowania identyfikującego mechanizm wymiany kluczy i uwierzytelniania, a także algorytmy szyfrowania i funkcji mieszającej. Wielkość klucza używanego w trakcie uzgadniania TLS może zależeć od używanego certyfikatu cyfrowego, ale niektóre obiekty CipherSpec obsługiwane przez produkt IBM MQ zawierają specyfikację wielkości klucza na potrzeby uzgadniania. Klucze uzgadniania o większej długości zapewniają silniejsze uwierzytelnianie. Natomiast w przypadku kluczy o mniejszej długości uzgadnianie przebiega szybciej. |

| Pozycja | Opis |
|-----------------------|---|
| Licznik zerowania SSL | Liczba bajtów (od 0 do 999 999 999), która może zostać wysłana i odebrana w ramach konwersacji TLS przed ponowną negocjacją klucza tajnego. Podanie wartości 0 oznacza, że klucz tajny nie jest ponownie negocjowany. Liczba bajtów obejmuje informacje kontrolne wysyłane przez agent kanału komunikatów (MCA). Jeśli wartość tej właściwości jest większa od 0 oraz wartość właściwości Interwał pulsu w oknie Właściwości kanału jest większa od 0, następuje także ponowne negocjowanie klucza przed wysłaniem lub odbieraniem danych komunikatu zgodnie z pulsem kanału. |
| Nazwa węzła sieci | Nazwa wyróżniająca (Distinguished Name - DN) menedżera kolejek na potrzeby protokołu TLS. Nazwę węzła sieci ustawia się w celu wskazania, że połączenia są dozwolone, tylko jeśli serwer został pomyślnie uwierzytelniony za pomocą konkretnej nazwy wyróżniającej. |

Właściwości fabryki połączeń

Istnieje możliwość przeglądania i ustawiania właściwości fabryki połączeń w oknie dialogowym Właściwości fabryki połączeń. Właściwości dostępne w tym oknie dialogowym zależą od typu dostawcy komunikatów używanego przez fabrykę połączeń.

W poniższej tabeli znajduje się lista wszystkich właściwości, które można ustawić:

- [Ogólne](#)
- [Połączenie](#)
- [Ponowne połączenie](#)
- [Kanały](#)
- [SSL](#)
- [Wyjścia](#)
- [Broker](#)
- [Kolejki tymczasowe](#)
- [Tematy tymczasowe](#)
- [Subskrybent](#)
- [Rozszerzone](#)
- [Strojenie zaawansowane](#)

Dla każdej właściwości dostępny jest krótki opis sytuacji, w której może być wymagana konfiguracja danej właściwości. W tabelach zostały także podane równoważne długie i krótkie nazwy używane w narzędziu wiersza komend JMS Administration. Właściwości dostępne w oknie dialogowym właściwości zależą od typu dostawcy komunikatów używanego przez fabrykę połączeń. Więcej informacji o narzędziu wiersza komend JMS Administration zawiera sekcja [Konfigurowanie obiektów JMS przy użyciu narzędzia administracyjnego](#).

Strona Ogólne

W tabeli podano listę właściwości, które można ustawić na stronie **Ogólne** w oknie dialogowym Fabryka połączeń.

| Właściwość | Znaczenie | Długa nazwa | Krótką nazwa |
|----------------------|--|--------------------|---------------------|
| Nazwa | Nazwa obiektu. | NAZWA | |
| Opis | Podaj opis obiektu. | opis | DESC |
| Nazwa klasy | Określa nazwę klasy implementowaną przez fabrykę połączeń. | | |
| Dostawca komunikatów | Określa, czy fabryka połączeń używa transportu MQ (Powiązania lub Klient), czy też transportu Real-time (Bezpośredniego lub Bezpośredniego przez HTTP). Transport w czasie rzeczywistym jest niedostępny w produkcie IBM MQ 8.0. W przypadku używania produktu IBM MQ 8.0 można zdefiniować transport w czasie rzeczywistym, jednak jego działanie zostanie zakończone niepowodzeniem podczas próby utworzenia połączenia. | | |

| Właściwość | Znaczenie | Długa nazwa | Krótka nazwa |
|------------|--|-------------|--------------|
| Transport | <p>Określa typ transportu używany przez połączenie. Wartość <code>Bindings</code> określa bezpośrednie połączenie z menedżerem kolejek będącym na tym samym komputerze, co klient JMS. Wartość <code>Client</code> określa połączenie klienckie z użyciem protokołu TCP/IP (menedżer kolejek może być na tym samym lub na innym komputerze). Wartość <code>Direct</code> określa bezpośrednie połączenie z brokerem programu IBM Integration Bus. Wartość <code>Direct HTTP</code> określa bezpośrednie połączenie z użyciem tunelu HTTP. Pomimo, że pole to jest dostępne tylko do odczytu, można zmienić typ transportu, jeśli jest dostępny alternatywny typ transportu dostawcy komunikatów. Więcej informacji na ten temat zawiera sekcja Zmiana typu transportu używanego do połączeń.</p> | TRANSPORT | TRAN |

| Właściwość | Znaczenie | Długa nazwa | Krótka nazwa |
|-----------------|---|-----------------|--------------|
| Wersja dostawcy | <p>Wybierz lub wpisz wersję, wydanie, poziom modyfikacji i pakiet poprawek menedżera kolejek, z którym zamierza się połączyć klient. Podczas wpisywania wartości użyj jednego z następujących formatów:</p> <ul style="list-style-type: none"> • V.R.M.F • V.R.M • V.R • V <p>Gdzie: V, R, M i F są wartościami całkowitymi większymi niż zero lub równymi zero.</p> <p>Wartość 8 lub większa wskazuje na fabrykę połączeń produktu IBM MQ 8.0 dla połączeń z menedżerem kolejek produktu IBM MQ 8.0. Wartość 7 lub większa wskazuje na fabrykę połączeń produktu IBM WebSphere MQ 7.0 dla połączeń z menedżerem kolejek produktu IBM WebSphere MQ 7.0. Wartość mniejsza niż 7 (na przykład "6.0.2.0"), wskazuje, że jest on przeznaczony do użytku z menedżerami kolejek wcześniejszymi niż IBM WebSphere MQ 7.0. Wartość domyślna unspecified umożliwia nawiązanie połączeń z dowolnym poziomem menedżera kolejek, określanie odpowiednich właściwości i dostępnych funkcji w oparciu o możliwości menedżera kolejek.</p> | PROVIDERVERSION | PVER |

| Właściwość | Znaczenie | Długa nazwa | Krótką nazwa |
|----------------------------|---|-------------|--------------|
| | Więcej informacji na temat rozwiązywania problemów, które mogą wystąpić podczas nawiązywania połączenia z menedżerem kolejek w konkretnej wersji dostawcy, zawiera sekcja Rozwiązywanie problemów z wersją dostawcy JMS . | | |
| Identyfikator klienta | Identyfikator klienta służy do jednoznacznej identyfikacji połączenia aplikacji dla subskrypcji stałych. Wpisz identyfikator dla klienta. | CLIENTID | CID |
| Maksymalna wielkość buforu | Określ maksymalną liczbę odbieranych komunikatów, które mogą być zapisane w wewnętrznym buforze komunikatów podczas oczekiwania na przetwarzanie przez aplikację kliencką. Ta właściwość stosowana jest tylko wtedy, gdy właściwość <code>Transport</code> ma taką samą wartość jak właściwość <code>Direct</code> i <code>Direct HTTP</code> . Wartość domyślna wynosi 1000. | MAXBUFFSIZE | MBSZ |

Strona Połączenie

W tabeli podano listę właściwości, które można ustawić na stronie **Połączenie** w oknie dialogowym Fabryka połączeń. Aby ustawić szczegóły połączeń utworzonych za pomocą fabryki połączeń, edytuj właściwości na stronie **Połączenie**.

| Właściwość | Znaczenie | Długa nazwa | Krótką nazwa |
|---|---|-----------------|--------------|
|  Nazwa aplikacji | Należy określić nazwę, za pomocą której aplikacja identyfikuje się. Więcej informacji na ten temat zawiera sekcja Określanie nazwy aplikacji w obsługiwanych językach programowania . | APPLICATIONNAME | APPNAME |

| Właściwość | Znaczenie | Długa nazwa | Krótką nazwa |
|-----------------------------|---|--------------------------|---------------------|
| Podstawowy menedżer kolejek | Wybierz lub podaj nazwę menedżera kolejek, z którym nastąpi połączenie. Jeśli aplikacja używa tabeli definicji kanałów klienta do nawiązywania połączeń z menedżerem kolejek, zapoznaj się z sekcją Tabela definicji kanału klienta . | QMANAGER | QMGR |
| Menedżer kolejek brokera | Ta właściwość może zostać użyta w kliencie JMS produktu IBM WebSphere MQ 7.0, ale nie ma wpływu na menedżer kolejek produktu IBM WebSphere MQ 7.0. Wybierz lub podaj nazwę menedżera kolejek, na którym uruchomiony jest broker. | BROKERQMGR | BQM |
| Lista połączeń | Lista rozdzielonych przecinkami adresów połączenia NAZWA_HOSTA(PORT). Pozycje na liście są używane po kolei, raz podczas każdej próby ponownego nawiązania połączenia. NAZWA_HOSTA może być nazwą DNS lub adresem IP. Domyślny PORT to 1414. | CLIENTRECONNECTHOST S | CRHOSTS |
| Nazwa hosta | Podaj nazwę hosta lub adres IP komputera będącego hostem menedżera kolejki lub w przypadku bezpośredniego połączenia z brokerem, podaj nazwę komputera będącego hostem brokera. | HOSTNAME | HOST |

| Właściwość | Znaczenie | Długa nazwa | Krótką nazwa |
|---|---|--------------------|---------------------|
| Port | Podaj numer portu, dla którego włączone jest nasłuchiwanie menedżera kolejek lub brokera. Domyślny port to 1414, jeśli właściwość Transport ma wartość Client. Domyślny port to 1506, jeśli właściwość Transport ma wartość Direct lub Direct HTTP. | PORT | - |
| Nazwa hosta proxy | Podaj nazwę hosta serwera proxy dla połączenia bezpośredniego. | PROXYHOSTNAME | PHOST |
| Port proxy | Podaj numer portu serwera proxy dla połączeń bezpośrednich. Domyślny port to 443. | PROXYPORT | PPORT |
| Identyfikator kodowanego zestawu znaków | Podaj identyfikator CCSID używany dla połączeń. Dla uzyskania optymalnej wydajności, wartość tej właściwości powinna być taka sama, jak wartość atrybutu identyfikatora CCSID (Właściwości menedżera kolejek) podstawowego menedżera kolejek. | CCSID | CCS |



| Właściwość | Znaczenie | Długa nazwa | Krótka nazwa |
|--------------------|--|-------------|--------------|
| Rozsyłanie grupowe | <p>Określ, czy komunikaty mają zostać dostarczone do odbiorcy za pomocą rozsyłania grupowego. Rozsyłanie grupowe jest możliwe tylko dla miejsc docelowych tematów i może zostać użyte tylko wtedy, gdy fabryka połączeń używa bezpośredniego transportu IP. Bezpośredni transport IP jest niedostępny w produkcie IBM MQ 8.0. W przypadku używania produktu IBM MQ 8.0 można zdefiniować bezpośredni transport IP, jednak jego działanie zostanie zakończone niepowodzeniem podczas próby utworzenia połączenia.</p> <p>Domyślna wartość to Wyłączone, co oznacza, że komunikaty nie są dostarczane do odbiorcy za pomocą rozsyłania grupowego.</p> <p>Kliknij opcję Włączone, aby dostarczać komunikaty do odbiorcy komunikatów przy użyciu rozsyłania grupowego. Temat musi zostać skonfigurowany w brokerze do niezawodnego rozsyłania grupowego. W takim przypadku używana jest niezawodna jakość usług.</p> | MULTICAST | MULTI |

| Właściwość | Znaczenie | Długa nazwa | Krótka nazwa |
|------------|---|-------------|--------------|
| | <p>Kliknij opcję Niezawodne, aby dostarczyć komunikaty do odbiorcy komunikatów przy użyciu rozsyłania grupowego z niezawodną jakością usług. Temat musi być skonfigurowany do niezawodnego rozsyłania grupowego w brokerze. W przeciwnym razie nie będzie można utworzyć odbiorcy komunikatów dla tematu.</p> <p>Kliknij opcję Nieprawidłowe, aby dostarczać komunikaty przy użyciu rozsyłania grupowego, ale bez użycia niezawodnej jakości usług. Temat musi zostać skonfigurowany w brokerze do rozsyłania grupowego. Niezawodna jakość usług nie jest używana, nawet wtedy, gdy temat jest skonfigurowany do niezawodnego rozsyłania grupowego.</p> | | |

| Właściwość | Znaczenie | Długa nazwa | Krótka nazwa |
|---------------|---|--------------|--------------|
| Adres lokalny | <p>W celu podłączenia do menedżera kolejek, podaj lokalny interfejs sieciowy lub port lokalny (lub zakres portów lokalnych) lub obie te wartości. Kanał zostaje lokalnie przypisany do adresu. Należy użyć formatu <i>ipaddress (low-port, high-port)</i>, gdzie <i>adres_ip</i> jest adresem IP określonym w IPv4 w postaci dziesiętnej z kropkami, IPv6 w postaci szesnastkowej lub alfanumerycznym formatem nazwy hosta. Na przykład adres 127.0.0.1 określa adres IPv4 z dowolnym portem, adres 127.0.0.1(1000) określa adres IPv4 i konkretny port, adres 127.0.0.1(1000,2000) określa adres IPv4 oraz zakres portów, a adres (1000) określa wyłącznie port. W przypadku użycia bezpośredniego połączenia z brokerem, ta właściwość ma znaczenie tylko wtedy, gdy wybrano rozsyłanie grupowe. Podaj lokalny interfejs sieciowy jako adres IP lub jako nazwę hosta, ale nie podawaj numeru portu.</p> | LOCALADDRESS | LA |

| Właściwość | Znaczenie | Długa nazwa | Krótka nazwa |
|------------------|--|-------------|--------------|
| Opcje połączenia | <p>Wybierz sposób połączenia aplikacji z menedżerem kolejek.</p> <p>Kliknij opcję Standard, aby wybrać metodę powiązania aplikacji i menedżera kolejek zależną od platformy, na której uruchomiony jest menedżer kolejek i sposób konfiguracji menedżera kolejek.</p> <p>Kliknij opcję Współużytkowane, aby aplikacja oraz agent lokalnego menedżera kolejek były uruchomione w odrębnych jednostkach wykonywania, ale współużytkowały wybrane zasoby.</p> <p>Kliknij opcję Izolowane, aby aplikacja oraz agent lokalnego menedżera kolejek były uruchamiane w odrębnych jednostkach wykonywania.</p> <p>Kliknij opcję Szybkie, aby aplikacja oraz agent lokalnego menedżera kolejek były uruchamiane w tej samej jednostce wykonywania.</p> <p>Kliknij opcję Szeregowy menedżer kolejek, aby aplikacja żądała wyłącznego użycia znacznika połączenia w obrębie menedżera kolejek.</p> <p>Kliknij opcję Grupa współużytkowania kolejek szeregowych, aby aplikacja żądała wyłącznego użycia znacznika połączenia w obrębie grupy współużytkowania kolejek, do której należy menedżer kolejek.</p> | CONNOPT | CNOPT |

| Właściwość | Znaczenie | Długa nazwa | Krótka nazwa |
|------------|--|-------------|--------------|
| | <p>Kliknij opcję Ograniczony menedżer kolejek, aby aplikacja żądała współużytkowanego użycia znacznika połączenia z ograniczeniem współużytkowania znacznika połączenia w obrębie menedżera kolejek.</p> <p>Kliknij opcję Grupa współużytkowania kolejek ograniczonych, aby aplikacja żądała współużytkowanego użycia znacznika połączenia z ograniczeniem współużytkowania znacznika połączenia w obrębie grupy współużytkowania kolejek, do której należy menedżer kolejek.</p> <p>Opcje Standard, Shared, Isolated i Fastpath są ignorowane, jeśli aplikacja JMS jest połączona z użyciem połączenia klienta. </p> <p>Opcje Shared, Isolated i Fastpath są ignorowane przez menedżery kolejek systemu IBM MQ for z/OS. Opcje Serial queue manager, Serial queue sharing group, Restricted queue manager i Restricted queue sharing group są obsługiwane wyłącznie przez menedżery kolejek systemu IBM MQ for z/OS.</p> | | |

| Właściwość | Znaczenie | Długa nazwa | Krótka nazwa |
|--|---|------------------|--------------|
|   Znacznik połączenia | <p>Jest to znacznik przypisany przez menedżer kolejek do zasobów aktualizowanych przez aplikację w jednostce pracy, w momencie gdy aplikacja połączona jest z menedżerem kolejek. Znacznik połączenia jest obsługiwany wyłącznie przez menedżery kolejek produktu IBM MQ for z/OS.</p> | CONNTAG | CNTAG |
| Dozwolone współużytkowane konwersacje | <p>Kliknij opcję Tak (wartość domyślna), aby określić, że połączenie klienckie może współużytkować swoje gniazdo z innymi połączeniami JMS z tego samego procesu do tego samego menedżera kolejek, jeśli definicje kanałów są zgodne. W przeciwnym razie kliknij opcję Nie.</p> | SHARECONVALLOWED | SCA |

Strona Ponowne połączenie

| Właściwość | Znaczenie | Długa nazwa | Krótka nazwa |
|------------|---|------------------------|--------------|
| Opcje | <p>Nienawiązywanie ponownego połączenia Połączenie aplikacji nie będzie ponownie nawiązywane.</p> <p>Ponowne połączenie Aplikacja może ponownie nawiązać połączenie z dowolnym menedżerem kolejek.</p> <p>Opcji ponownego połączenia należy używać wyłącznie wówczas, gdy nie istnieje powinowactwo między aplikacją kliencką a menedżerem kolejek, z którym początkowo nawiązano połączenie.</p> <p>Ponowne nawiązywanie połączenia z tym samym menedżerem kolejek Aplikacja może ponownie nawiązać połączenie, jednak tylko z menedżerem kolejek, z którym wcześniej nawiązane było połączenie.</p> <p>Wartości tej należy użyć, jeśli istnieje możliwość ponownego nawiązania połączenia klienta i istnieje powinowactwo między aplikacją kliencką i menedżerem kolejek, z którym połączenie było wcześniej nawiązane.</p> <p>Wartość tę należy wybrać, jeśli klient ma automatycznie nawiązywać ponowne połączenie z instancją rezerwową menedżera kolejek o wysokiej dostępności.</p> <p>Klasy IBM MQ classes for Java nie obsługują automatycznego ponownego nawiązywania połączenia przez</p> | CLIENTRECONNECTOPTIONS | CROPT |

| Właściwość | Znaczenie | Długa nazwa | Krótką nazwa |
|-------------|---|----------------------------|--------------|
| Limit czasu | Czas (w sekundach) przed porzuceniem prób ponownego połączenia. Wartość domyślna to 1800 sekund (30 minut). | CLIENTRECONNECTTIME OUT | CRT |

Strona Kanały

W tabeli podano listę właściwości, które można ustawić na stronie **Kanał** w oknie dialogowym Fabryka połączeń. Aby skonfigurować sposób łączenia klienta JMS z menedżerem kolejek, edytuj właściwości na stronie **Kanał**.

| Właściwość | Znaczenie | Długa nazwa | Krótką nazwa |
|---|---|-------------|--------------|
| Kanał | Wybierz lub podaj nazwę kanału połączeń serwera, używanego w celu podłączenia klienckiego z menedżerem kolejek. Aby użyć przycisku Wybierz w celu wpisania nazwy, należy wcześniej wpisać wartość właściwości Base Queue Manager na stronie Połączenie oraz musi być uruchomiony wybrany menedżer kolejek. Należy ustawić wartość właściwości Channel lub właściwości Client Channel Definition Table URL, ale nie ich obu. | CHANNEL | CHAN |
| Adres URL tabeli definicji kanału klienta | Podaj adres URL identyfikujący nazwę oraz miejsce pliku zawierającego tabelę definicji kanałów klienta oraz określający sposób dostępu do pliku. Należy ustawić wartość właściwości Channel lub właściwości Client Channel Definition Table URL, ale nie ich obu. | CCDTURL | CCDT |
| Kompresja nagłówka | Kliknij przycisk Edytuj , a następnie wybierz listę metod kompresji danych nagłówka dla połączenia. | COMPHDR | HC |

| Właściwość | Znaczenie | Długa nazwa | Krótką nazwa |
|----------------------|--|-------------|--------------|
| Kompresja komunikatu | Kliknij przycisk Edytuj , a następnie wybierz listę metod kompresji danych komunikatu dla połączenia. | COMPMSG | MC |

Strona SSL

W tabeli podano listę właściwości, które można ustawić na stronie **SSL** w oknie dialogowym Fabryka połączeń. Aby skonfigurować szczegóły warstwy TLS dla zabezpieczenia połączeń klienckich i bezpośrednich połączeń do brokera, edytuj właściwości na stronie **SSL**.

| Właściwość | Znaczenie | Długa nazwa | Krótką nazwa |
|-----------------------------------|--|-----------------|--------------|
| Bezpośrednie uwierzytelnianie SSL | Aby włączyć uwierzytelnianie TLS dla połączeń bezpośrednich, kliknij opcję Certyfikat . Aby wyłączyć uwierzytelnianie, uwierzytelnianie nazwy klienta oraz uwierzytelnianie hasła, kliknij opcję Podstawowe . | DIRECTAUTH | DAUTH |
| CipherSuite | Wybierz CipherSuite dla połączenia TLS. Zestaw algorytmów szyfrowania musi być zgodny ze specyfikacją CipherSpec kanału połączeń serwera określonego we właściwości Channel na stronie Kanały. Jeśli zestaw algorytmów szyfrowania nie zostanie wybrany, właściwości FIPS Required, Certificate Revocation List, Peer Name oraz Reset Count są ignorowane. | SSLCIPHERSUITE | SCPHS |
| Wymagane FIPS | Kliknij przycisk Tak , aby określić, że połączenie TLS musi używać zestawu CipherSuite obsługiwanego przez dostawcę IBM Java JSSE FIPS (IBMJSSEFIPS). Kliknij przycisk Nie , jeśli połączenie TLS może używać dowolnego zestawu CipherSuite. | SSLFIPSREQUIRED | SFIPS |

| Właściwość | Znaczenie | Długa nazwa | Krótką nazwa |
|----------------------------|---|---------------|--------------|
| Lista odwołań certyfikatów | Podaj listę serwerów listy odwołań certyfikatów do sprawdzenia przez odwołania certyfikatów TLS. | SSLCRL | SCRL |
| Nazwa węzła sieci | Wpisz szkielet <i>nazwy wyróżniającej</i> , który musi odpowiadać nazwie udostępnianej przez menedżer kolejek. Nazwa węzła sieci TLS musi odpowiadać nazwie węzła sieci TLS kanału połączeń serwera określonej we właściwości Channel na stronie Kanały . | SSLPEERNAME | SPEER |
| Licznik zerowania | Podaj łączną liczbę bajtów wysyłanych i odbieranych w trakcie połączenia, przed ustaleniem klucza tajnego używanego do szyfrowania. | SSLRESETCOUNT | SRC |

Strona Wyjścia

W tabeli podana została lista atrybutów dostępnych na stronie **Wyjścia** okna dialogowego właściwości fabryki połączeń. Wyjścia użytkownika są modułami kodów udostępnianymi przez użytkownika w celu dodatkowego przetwarzania danych komunikatu (na przykład szyfrowania lub kompresji danych). Aby zmienić domyślne miejsce modułów kodów wyjścia użytkownika, które uruchamiane są przez wywołanie, edytuj właściwości na stronie **Wyjścia**.

| Właściwość | Znaczenie | Długa nazwa | Krótką nazwa |
|-------------------------|--|-------------|--------------|
| Nazwa wyjścia wysyłania | Podaj nazwę wyjścia wysyłania kanału lub sekwencję wyjść wysyłania, które mają być kolejno uruchamiane. Każda pozycja na liście musi być nazwą klasy implementującej interfejs MQSendExit IBM MQ Java (w przypadku wyjścia wysyłania kanału napisanego w języku Java) lub łańcuchem znaków w formacie <i>nazwa_biblioteki(nazwa_punktu_wejścia)</i> (w przypadku wyjścia wysyłania kanału napisanego w języku innym niż Java). | SENDEXIT | SDX |

| Właściwość | Znaczenie | Długa nazwa | Krótką nazwa |
|----------------------------------|---|--------------|--------------|
| Inicjowanie wyjścia wysyłania | Podaj dane użytkownika przekazywane do wyjść wysyłania kanału w momencie ich wywołania. Można podać jedną lub więcej pozycji danych użytkownika oddzielonych przecinkami. | SENDEXITINIT | SDXI |
| Nazwa wyjścia odbierania | Podaj nazwę wyjścia odbierania kanału lub sekwencję wywoływania wyjść odbierania. Każda pozycja na liście musi być nazwą klasy implementującej interfejs MQReceiveExit IBM MQ Java (w przypadku wyjścia odbierania kanału napisanego w języku Java) lub łańcuchem znaków w formacie <i>nazwa_biblioteki(nazwa_punktu_wejścia)</i> (w przypadku wyjścia odbierania kanału napisanego w języku innym niż Java). | RECEXIT | RCX |
| Inicjowanie wyjścia odbierania | Podaj dane użytkownika przekazywane do wyjść odbierania kanału w momencie ich wywołania. Można podać jedną lub więcej pozycji danych użytkownika oddzielonych przecinkami. | RECEXITINIT | RCXI |
| Nazwa wyjścia zabezpieczeń | Podaj nazwę klasy implementującej interfejs MQSecurityExit IBM MQ Java (w przypadku wyjścia zabezpieczeń kanału napisanego w języku Java) lub łańcuch w formacie <i>nazwa_biblioteki(nazwa_punktu_wejścia)</i> (w przypadku wyjścia zabezpieczeń kanału napisanego w języku innym niż Java). | SECEXIT | SCX |
| Inicjowanie wyjścia zabezpieczeń | Podaj dane użytkownika przekazywane do wyjścia zabezpieczeń kanału w momencie jego wywołania. | SECEXITINIT | SCXI |

Strona Broker

W tabeli podano listę właściwości, które można ustawić na stronie **Broker** w oknie dialogowym Fabryka połączeń. Aby udostępnić szczegóły brokera publikowania/subskrybowania, edytuj właściwości na stronie **Broker**.

| Właściwość | Znaczenie | Długa nazwa | Krótką nazwa |
|---|---|-------------|--------------|
| Kolejka komunikatów subskrypcji brokera | <p>Ta właściwość może zostać użyta w kliencie JMS produktu IBM WebSphere MQ 7.0 lub nowszego, ale nie ma wpływu na menedżer kolejek produktu IBM WebSphere MQ 7.0 lub nowszego.</p> <p>Wybierz lub podaj nazwę kolejki, z której są odbierane komunikaty nietrwałej subskrypcji. Domyślną kolejką jest SYSTEM.JMS.ND.SUBSCRIBER.QUEUE. Aby użyć przycisku Wybierz w celu wpisania nazwy, należy wcześniej wpisać wartość właściwości Base Queue Manager na stronie Połączenie oraz musi być uruchomiony wybrany menedżer kolejek.</p> | BROKERSUBQ | BSUB |

| Właściwość | Znaczenie | Długa nazwa | Krótka nazwa |
|--|---|--------------|--------------|
| Kolejka komunikatów subskrypcji brokera CC | <p>Ta właściwość może zostać użyta w kliencie JMS produktu IBM WebSphere MQ 7.0 lub nowszego, ale nie ma wpływu na menedżer kolejek produktu IBM WebSphere MQ 7.0 lub nowszego.</p> <p>Wybierz lub podaj nazwę kolejki, z której są odtwarzane komunikaty nietrwalej subskrypcji dla użytkownika połączenia. Domyślną kolejką jest SYSTEM.JMS.CC.SUBSCRIBER.QUEUE. Aby użyć przycisku Wybierz w celu wpisania nazwy, należy wcześniej wpisać wartość właściwości Base Queue Manager na stronie Połączenie oraz musi być uruchomiony wybrany menedżer kolejek.</p> <p>Więcej informacji zawiera opis właściwości BROKERSUBQ.</p> | BROKERCCSUBQ | CCSUB |
| Kolejka kontroli brokera | <p>Ta właściwość może zostać użyta w kliencie JMS produktu IBM WebSphere MQ 7.0 lub nowszego, ale nie ma wpływu na menedżer kolejek produktu IBM WebSphere MQ 7.0 lub nowszego.</p> <p>Wybierz lub podaj nazwę kolejki kontrolnej brokera. Aby użyć przycisku Wybierz w celu wpisania nazwy, należy wcześniej wpisać wartość właściwości Broker Queue Manager na stronie Połączenie oraz musi być uruchomiony wybrany menedżer kolejek.</p> | BROKERCONQ | BCON |

| Właściwość | Znaczenie | Długa nazwa | Krótka nazwa |
|---------------------|---|-------------|--------------|
| Strumień publikacji | <p>Ta właściwość może zostać użyta w kliencie JMS produktu IBM WebSphere MQ 7.0 lub nowszego, ale nie ma wpływu na menedżer kolejek produktu IBM WebSphere MQ 7.0 lub nowszego.</p> <p>Wybierz lub podaj nazwę kolejki, do której wysyłane są zgłoszone komunikaty (kolejka strumieniowa). Domyślną kolejką jest SYSTEM.BROKER.DEFAULT.STREAM. Aby użyć przycisku Wybierz w celu wpisania nazwy, należy wcześniej wpisać wartość właściwości Broker Queue Manager na stronie Połączenie oraz musi być uruchomiony wybrany menedżer kolejek.</p> | BROKERPUBQ | BPUB |

| Właściwość | Znaczenie | Długa nazwa | Krótka nazwa |
|----------------|---|-------------|--------------|
| Wersja brokera | <p>Ta właściwość może zostać użyta w kliencie JMS produktu IBM WebSphere MQ 7.0 lub nowszego, ale nie ma wpływu na menedżer kolejek produktu IBM WebSphere MQ 7.0 lub nowszego.</p> <p>Wybierz wersję używanego brokera. Kliknij opcję V1, aby użyć brokera publikowania/subskrypcji produktu IBM MQ lub produktu IBM Integration Bus w trybie zgodności. Jest to wartość domyślna, jeśli właściwość <code>Transport</code> jest ustawiona na wartość <code>Bindings</code> lub <code>Client</code>. Należy kliknąć opcję <code>V2</code>, aby użyć produktu IBM Integration Bus w trybie własnym. Jest to wartość domyślna, jeśli właściwość <code>Transport</code> ma wartość <code>Direct</code> lub <code>DirectHTTP</code>.</p> | BROKERVER | BVER |

| Właściwość | Znaczenie | Długa nazwa | Krótką nazwa |
|-----------------------------------|---|-------------|--------------|
| Interwał potwierdzenia publikacji | <p>Ta właściwość może zostać użyta w kliencie JMS produktu IBM WebSphere MQ 7.0 lub nowszego, ale nie ma wpływu na menedżer kolejek produktu IBM WebSphere MQ 7.0 lub nowszego.</p> <p>Podaj liczbę komunikatów, które są publikowane przez wydawcę, zanim klient JMS produktu IBM MQ zażąda potwierdzenia od brokera. Jeśli wartość tej właściwości zostanie zmniejszona, klient będzie żądać potwierdzeń częściej i tym samym wydajność publikatora ulegnie zmniejszeniu. Jeśli wartość zostanie zwiększona, zgłaszanie wyjątku przez klient w przypadku awarii brokera będzie trwać dłużej. Ta właściwość jest odpowiednia tylko wtedy, gdy właściwość Transport ma wartość Bindings lub Client. Wartość domyślna wynosi 25.</p> | PUBACKINT | PAI |

Strona Kolejki tymczasowe

W tabeli podana została lista atrybutów dostępnych na stronie **Kolejki tymczasowe** okna dialogowego właściwości fabryki połączeń. Aby określić, w jaki sposób kolejki tymczasowe JMS są dynamicznie definiowane, edytuj właściwości na stronie **Kolejki tymczasowe**.

| Właściwość | Znaczenie | Długa nazwa | Krótką nazwa |
|-----------------------------|--|-------------|--------------|
| Tymczasowa kolejka modelowa | Wybierz lub podaj nazwę kolejki modelowej, z której tworzone są kolejki tymczasowe JMS. Aby użyć przycisku Wybierz w celu wpisania nazwy, należy wcześniej wpisać wartość właściwości Base Queue Manager na stronie Połączenie oraz musi być uruchomiony wybrany menedżer kolejek. | TEMPMODEL | TM |

| Właściwość | Znaczenie | Długa nazwa | Krótką nazwa |
|-----------------------------------|--|-------------|--------------|
| Przedrostek krótkotrwałej kolejki | Podaj przedrostek używany podczas tworzenia nazw kolejek dynamicznych programu IBM MQ. Zasady tworzenia przedrostków są takie same jak zasady tworzenia zawartości pola DynamicQName w deskrytorze obiektu (MQOD) IBM MQ, ale ostatni niepusty znak musi być znakiem gwiazdki (*). Jeśli nie zostanie podana żadna wartość właściwości, używana jest wartość AMQ.*.  W systemach z/OS używana jest wartość CSQ.*. | TEMPQPREFIX | TQP |

Strona Tematy tymczasowe

W tabeli podano listę właściwości, które można ustawić na stronie **Tematy tymczasowe** w oknie dialogowym Fabryka połączeń. Aby określić sposób dynamicznego definiowania tematów tymczasowych JMS, zmodyfikuj właściwości na stronie **Tematy tymczasowe**.

| Właściwość | Znaczenie | Długa nazwa | Krótką nazwa |
|---------------------------------|--|-----------------|--------------|
| Przedrostek tematu tymczasowego | Wpisz przedrostek używany do tworzenia nazwy tematu tymczasowego. Podczas tworzenia tematów tymczasowych usługa JMS generuje łańcuch tematu w formie TEMP/TEMPTOPICPREFIX/unikalny_id lub, jeśli ta właściwość używa wartości domyślnej, po prostu TEMP/unikalny_id. | TEMPTOPICPREFIX | TTP |

Strona Subskrybent

W tabeli podana została lista atrybutów dostępnych na stronie **Subskrybent** okna dialogowego właściwości fabryki połączeń. Aby zarządzać subskrybentami oraz subskrypcjami, edytuj właściwości na stronie **Subskrybent**.

| Właściwość | Znaczenie | Długa nazwa | Krótka nazwa |
|---------------------|---|--------------|--------------|
| Wybór komunikatów | <p>Ta właściwość może zostać użyta w kliencie JMS produktu IBM WebSphere MQ 7.0, ale nie ma wpływu na menedżer kolejek produktu IBM WebSphere MQ 7.0.</p> <p>Aby określić, czy wybór komunikatów dokonywany jest przez aplikację klienta JMS, kliknij przycisk Klient.</p> <p>Aby określić, czy wybór komunikatów dokonywany jest przez brokera, kliknij przycisk Broker. Jeśli właściwość <code>Transport</code> na stronie <code>Ogólne</code> ma wartość <code>Direct</code>, wybór komunikatów jest zawsze wykonywany przez broker, a wartość właściwości <code>Message Selection</code> jest ignorowana. Wybór komunikatu przez broker nie jest obsługiwany, jeśli właściwość <code>Broker Version</code> na stronie <code>Broker</code> ma wartość <code>V1</code>.</p> | MSGSELECTION | MSEL |
| Rzadkie subskrypcje | <p>Ta właściwość może zostać użyta w kliencie JMS produktu IBM WebSphere MQ 7.0, ale nie ma wpływu na menedżer kolejek produktu IBM WebSphere MQ 7.0.</p> <p>Ta właściwość steruje strategią odtwarzania komunikatów obiektu <code>TopicSubscriber</code>. Aby określić, że subskrypcje odbierają częste zgodne komunikaty, kliknij przycisk Nie. Aby określić, że subskrypcje odbierają rzadkie zgodne komunikaty, kliknij przycisk Tak.</p> | SPARSESUBS | SSUBS |

| Właściwość | Znaczenie | Długa nazwa | Krótka nazwa |
|---------------------|--|-------------|--------------|
| Magazyn subskrypcji | <p>Ta właściwość może zostać użyta w kliencie JMS produktu IBM WebSphere MQ 7.0, ale nie ma wpływu na menedżer kolejek produktu IBM WebSphere MQ 7.0.</p> <p>Wybierz miejsce, w którym usługa JMS programu IBM MQ ma zapisywać dane trwałe związane z aktywnymi subskrypcjami. Aby zapisywać informacje subskrypcji w kolejkach SYSTEM.JMS.ADMIN.QUEUE oraz SYSTEM.JMS.PS.STATUS.QUEUE, kliknij opcję Kolejka. Aby zapisywać informacje subskrypcji w brokerze publikowania/ subskrybowania, a nie w kolejce, kliknij opcję Broker. Aby dynamicznie wybrać bazę subskrypcji opartą na kolejkach lub brokerze w zależności od poziomów zwalniania IBM MQ oraz zainstalowanego brokera publikowania/ subskrybowania, kliknij opcję Migruj. Wartość ta wybierana jest jako domyślna. Więcej informacji na temat składnic subskrypcji zawiera sekcja Zapisywanie klas IBM MQ dla aplikacji JMS.</p> | SUBSTORE | SS |

| Właściwość | Znaczenie | Długa nazwa | Krótka nazwa |
|-----------------------------------|---|-------------|--------------|
| Poziom czyszczenia | <p>Ta właściwość może zostać użyta w kliencie JMS produktu IBM WebSphere MQ 7.0, ale nie ma wpływu na menedżer kolejek produktu IBM WebSphere MQ 7.0.</p> <p>Wybierz poziom czyszczenia dla magazynów subskrypcji, dla których właściwość Subscription Store na stronie Broker ma wartość Broker lub Migrate.</p> | CLEANUP | CL |
| Odstęp czasu między czyszczeniami | <p>Ta właściwość może zostać użyta w kliencie JMS produktu IBM WebSphere MQ 7.0, ale nie ma wpływu na menedżer kolejek produktu IBM WebSphere MQ 7.0.</p> <p>Podaj interwał w milisekundach między kolejnymi uruchomieniami w tle programu narzędziowego czyszczenia publikowania/subskrybowania.</p> | CLEANUPINT | CLINT |

| Właściwość | Znaczenie | Długa nazwa | Krótka nazwa |
|------------------------------|---|----------------|--------------|
| Obsługa klonów | <p>Określ, czy dwie lub więcej instancji tego samego stałego subskrybenta tematów mogą być uruchamiane równocześnie. Włączenie obsługi klonów jest niezgodne ze specyfikacją JMS 1.1. Aby określić, że tylko jedna instancja stałego subskrybenta tematów może być uruchomiona na raz, kliknij przycisk Wyłączona. Jest to wartość domyślna. Aby określić, że co najmniej dwie instancje tego samego subskrybenta trwałego tematu mogą być uruchamiane jednocześnie, każda instancja działająca w oddzielnej wirtualnej maszynie języka Java (JVM), kliknij opcję Włączone.</p> | CLONESUPP | CLS |
| Interwał odświeżania statusu | <p>Ta właściwość może zostać użyta w kliencie JMS produktu IBM WebSphere MQ 7.0, ale nie ma wpływu na menedżer kolejek produktu IBM WebSphere MQ 7.0.</p> <p>Podaj interwał w milisekundach między kolejnymi odświeżeniami długotrwałych transakcji, które pozwalają na wykrycie utraty połączenia subskrybenta z menedżerem kolejek. Ta właściwość ma zastosowanie tylko wtedy, gdy wartość właściwości <code>Subscription Store</code> na stronie Broker jest równa <code>Queue</code>. Więcej informacji na temat składnic subskrypcji zawiera sekcja Zapisywanie klas IBM MQ dla aplikacji JMS.</p> | STATREFRESHINT | SRI |

| Właściwość | Znaczenie | Długa nazwa | Krótką nazwa |
|-----------------------------|---|----------------|--------------|
| Format znaku wieloznacznego | <p>Określ wersję składni znaku wieloznacznego, która ma być używana.</p> <p>Kliknij opcję Tylko znaki wieloznaczne na poziomie znaku, aby używać tylko znaków wieloznacznych na poziomie znaku (ze względu na spójność z aplikacjami, które używały wcześniej brokera w wersji 1. Patrz właściwość Wersja brokera).</p> <p>Kliknij opcję Tylko znaki wieloznaczne tematu, aby używać tylko znaków wieloznacznych na poziomie tematu, zgodnie z brokerem w wersji 2.</p> | WILDCARDFORMAT | WCFMT |

Strona Rozszerzone

W tabeli podana została lista atrybutów dostępnych na stronie **Rozszerzone** okna dialogowego właściwości fabryki połączeń. Aby zmienić dodatkowe właściwości obiektu fabryki połączeń, edytuj właściwości na stronie **Rozszerzone**.

| Właściwość | Znaczenie | Długa nazwa | Krótką nazwa |
|---|--|-------------|--------------|
| Wielkość przetwarzania wsadowego komunikatu | <p>Ta właściwość może zostać użyta w kliencie JMS produktu IBM WebSphere MQ 7.0, ale nie ma wpływu na menedżer kolejek produktu IBM WebSphere MQ 7.0.</p> <p>Podaj maksymalną liczbę komunikatów pobieranych z kolejki w jednym pakiecie za pomocą asynchronicznego przekazywania komunikatów. Wartość domyślna wynosi 10.</p> | MSGBATCHSZ | MBS |

| Właściwość | Znaczenie | Długa nazwa | Krótka nazwa |
|--------------------------------|--|--------------|--------------|
| Czas przechowywania komunikatu | Określ, czy użytkownik połączenia pozostawia niechciane komunikaty w kolejce wejściowej. Aby pozostawić niechciane komunikaty w kolejce wejściowej, kliknij opcję Tak . Aby postępowanie z niechcianymi komunikatami było zgodne z opcjami dyspozycji dotyczącymi tych komunikatów, kliknij opcję Nie . | MSGRETENTION | MRET |
| Odstęp odpytywania | <p>Ta właściwość może zostać użyta w kliencie JMS produktu IBM WebSphere MQ 7.0, ale nie ma wpływu na menedżer kolejek produktu IBM WebSphere MQ 7.0.</p> <p>Podaj interwał w milisekundach upływający przed podjęciem przez nastuchiwanie kolejnej próby pobrania komunikatu z kolejki, jeśli każde z nastuchiwania komunikatów w obrębie sesji nie posiada żadnych komunikatów w kolejce. Domyślna wartość wynosi 5000. Jeśli podczas sesji często zdarza się, że dla nastuchiwania komunikatów brak odpowiednich komunikatów, należy rozważyć zwiększenie wartości tej właściwości.</p> | POLLINGINT | PINT |

| Właściwość | Znaczenie | Długa nazwa | Krótka nazwa |
|--------------------------------|--|-------------|--------------|
| Interwał ponawiania skanowania | <p>Ta właściwość może zostać użyta w kliencie JMS produktu IBM WebSphere MQ 7.0, ale nie ma wpływu na menedżer kolejek produktu IBM WebSphere MQ 7.0.</p> <p>Podaj czas w milisekundach, po którym klient JMS programu IBM MQ wróci na początek kolejki podczas wyszukiwania odpowiedniego komunikatu. Gdy konsument komunikatów w domenie typu punkt z punktem korzysta z selektora komunikatów w celu wybrania komunikatów, które mają być odbierane, klient JMS IBM MQ przeszukuje kolejkę IBM MQ pod kątem odpowiednich komunikatów w kolejności określonej przez właściwość Message Delivery Sequence kolejki (patrz Właściwości kolejki). W momencie, gdy klient odnajduje odpowiedni komunikat i przekazuje go użytkownikowi, klient wznowia wyszukiwanie kolejnego odpowiedniego komunikatu od pozycji bieżącej w kolejce. Klient kontynuuje wyszukiwanie do momentu osiągnięcia końca kolejki lub zakończenia interwału w milisekundach określonego przez wartość tej właściwości. W obu przypadkach klient powraca do początku kolejki i kontynuuje wyszukiwanie z nowym interwałem.</p> | RESCANINT | RINT |

| Właściwość | Znaczenie | Długa nazwa | Krótka nazwa |
|--|--|------------------|--------------|
| Błąd w przypadku wygaszania | Aby określić, że wywołania do pewnych metod nie są wykonywane, jeśli menedżer kolejek jest w stanie wygaszania, kliknij opcję Tak . Jeśli aplikacja wykryje, że menedżer kolejek jest wygaszany, aplikacja może zakończyć swoje zadania i zamknąć połączenie, pozwalając na zatrzymanie menedżera kolejek. Aby określić, że wywołanie metody nie powiedzie się, ponieważ menedżer kolejek znajduje się w stanie wygaszania, kliknij opcję Nie . Po kliknięciu przycisku Nie aplikacja nie będzie mogła wykryć, że menedżer kolejek jest wygaszany, dzięki czemu aplikacja może kontynuować wykonywanie operacji względem menedżera kolejek i zapobiec jego zatrzymaniu. | FAILIFQUIESCE | FIQ |
| Wszystkie pobrania punktu synchronizacji | Aby określić, że wszystkie pobrania powinny zostać wykonane w ramach punktu synchronizacji, kliknij opcję Tak . Aby określić, że wszystkie pobrania nie powinny zostać wykonane w ramach punktu synchronizacji kliknij opcję Nie . | SYNCPOINTALLGETS | SPAG |

| Właściwość | Znaczenie | Długa nazwa | Krótka nazwa |
|--|--|--------------------|--------------|
| Zgodność klienta docelowego | Określ, czy komunikat odpowiedzi wystany do kolejki identyfikowanej przez pole nagłówek JMSReplyTo ma nagłówek MQRFH2 tylko wtedy, gdy komunikat przychodzący ma nagłówek MQRFH2. Aby określić, że jeśli komunikat przychodzący nie ma nagłówka MQRFH2, właściwość Target Client kolejki docelowej ma wartość MQ, kliknij opcję Tak . Jeśli komunikat przychodzący ma nagłówek MQRFH2, właściwość Target Client ma wartość JMS. Aby określić, że właściwość Target Client kolejki docelowej ma zawsze wartość JMS, kliknij opcję Nie . | TARGCLIENTMATCHING | TCM |
| Interwał sprawdzania błędów asynchronicznego | Wpisz liczbę dozwolonych wywołań wystanych między operacjami sprawdzania błędów asynchronicznej operacji put w jednej sesji JMS bez transakcji. Wartość minimalna wynosi 0. Wartość może być dowolną liczbą całkowitą dodatnią. | SENDCHECKCOUNT | SCC |

Strona Strojenie zaawansowane

W tabeli podana została lista atrybutów dostępnych na stronie **Strojenie zaawansowane** okna dialogowego właściwości fabryki połączeń. Aby skonfigurować ustawienia zaawansowane, edytuj właściwości na stronie **Strojenie zaawansowane**. W przypadku większości systemów operacyjnych wystarczające są ustawienia domyślne.

| Właściwość | Znaczenie | Długa nazwa | Krótka nazwa |
|-------------------------|---|-----------------|--------------|
| Przedział czasu procesu | <p>Ta właściwość może zostać użyta w kliencie JMS produktu IBM WebSphere MQ 7.0, ale nie ma wpływu na menedżer kolejek produktu IBM WebSphere MQ 7.0.</p> <p>Aby określić, że subskrybent nie gwarantuje szybkości przetwarzania odebranych komunikatów, kliknij opcję Nieznany (wartość domyślna). Aby określić, że subskrybent gwarantuje przetworzenie dowolnego komunikatu otrzymanego przed zwróceniem elementu sterującego do klienta JMS IBM MQ, kliknij opcję Krótki.</p> | PROCESSDURATION | PROCDUR |

| Właściwość | Znaczenie | Długa nazwa | Krótka nazwa |
|--------------------------|---|---------------------------|--------------|
| Publikacja optymistyczna | <p>Ta właściwość może zostać użyta w kliencie JMS produktu IBM WebSphere MQ 7.0, ale nie ma wpływu na menedżer kolejek produktu IBM WebSphere MQ 7.0.</p> <p>Aby określić, że podczas publikowania komunikatu przez publikatora klient JMS IBM MQ ma nie zwracać kontroli do publikatora, dopóki nie zakończy przetwarzania związanego z wywołaniem i nie będzie mógł zgłosić wyniku do publikatora, wybierz wartość Nie (wartość domyślna). Aby określić, że gdy publikator publikuje komunikat, klient JMS IBM MQ zwraca sterowanie do publikatora natychmiast, zanim zakończy wszystkie przetwarzanie powiązane z wywołaniem i może zgłosić wynik do publikatora, kliknij opcję Tak (klient JMS IBM MQ zgłosi wynik tylko wtedy, gdy publikator zatwierdzi komunikat).</p> | OPTIMISTICPUBLICATIO N | OPTPUB |

| Właściwość | Znaczenie | Długa nazwa | Krótka nazwa |
|------------------------|---|---------------------|--------------|
| Powiadamianie o wyniku | <p>Ta właściwość może zostać użyta w kliencie JMS produktu IBM WebSphere MQ 7.0, ale nie ma wpływu na menedżer kolejek produktu IBM WebSphere MQ 7.0.</p> <p>Aby określić, że podczas potwierdzenia lub zatwierdzenia komunikatu przez subskrybenta klient JMS IBM MQ ma nie zwracać kontroli do subskrybenta, dopóki nie zakończy przetwarzania związanego z wywołaniem i nie będzie mógł zgłosić wyniku do subskrybenta, wybierz wartość Tak (wartość domyślna). Aby określić, że po potwierdzeniu lub zatwierdzeniu komunikatu przez subskrybenta klient JMS IBM MQ zwraca kontrolę do subskrybenta natychmiast, zanim zakończy połączenie i będzie mógł zgłosić wynik do subskrybenta, kliknij opcję Nie.</p> | OUTCOMENOTIFICATION | NOTIFY |

| Właściwość | Znaczenie | Długa nazwa | Krótką nazwa |
|--------------------------|---|------------------|--------------|
| Wyodrębnienie odbierania | <p>Ta właściwość może zostać użyta w kliencie JMS produktu IBM WebSphere MQ 7.0, ale nie ma wpływu na menedżer kolejek produktu IBM WebSphere MQ 7.0.</p> <p>Aby określić, że subskrybent odbiera wyłącznie zatwierdzone komunikaty z kolejki subskrybenta, kliknij opcję Zatwierdzone (wartość domyślna). Aby określić, że subskrybent odbiera także niezatwierdzone komunikaty z kolejki subskrybenta, kliknij opcję Niezatwierdzone. Wartość Uncommitted jest ważna wyłącznie, jeśli właściwość Process Duration ma wartość Short.</p> | RECEIVEISOLATION | RCVISOL |

Odsyłacze pokrewne

[“Łańcuchy w oknach dialogowych właściwości” na stronie 624](#)

Aby w łańcuchu uwzględnić określone znaki, należy w określonych miejscach łańcucha użyć znaków interpunkcyjnych.

Właściwości miejsca docelowego

Istnieje możliwość przeglądania i ustawiania właściwości miejsca docelowego w oknie dialogowym Właściwości miejsca docelowego. Właściwości dostępne w tym oknie dialogowym zależą od typu miejsca docelowego.

W poniższych tabelach znajdują się listy wszystkich właściwości dostępnych dla miejsc docelowych:

- [Ogólne](#)
- [Obsługa komunikatów](#)
- [Broker](#)
- [Producenci](#)
- [Konsumenci](#)
- [Rozszerzone](#)

Dla każdej właściwości dostępny jest krótki opis sytuacji, w której może być wymagana konfiguracja danej właściwości. W tabelach zostały także podane równoważne długie i skrócone nazwy używane w narzędziu wiersza komend JMS Administration. Właściwości dostępne w oknie dialogowym właściwości zależą od typu miejsca docelowego. Miejsca docelowe kolejek posiadają inne właściwości niż miejsca docelowe sekcji. Więcej informacji zawiera sekcja [Konfigurowanie obiektów JMS przy użyciu narzędzia administracyjnego](#).

Strona Ogólne

W tabeli podano listę właściwości, które można ustawić na stronie **Ogólne** w oknie dialogowym Właściwości obiektu docelowego.

| Właściwość | Znaczenie | Długa nazwa | Krótką nazwa |
|----------------------|--|-------------|--------------|
| Nazwa | Określa nazwę obiektu. | NAZWA | |
| Opis | Podaj opis obiektu. | opis | DESC |
| Nazwa klasy | Określa nazwę klasy implementowaną przez obiekt docelowy. | | |
| Dostawca komunikatów | Określa transport obsługiwany przez obiekt docelowy. Może to być transport produktu IBM MQ lub transport w czasie rzeczywistym. Transport w czasie rzeczywistym jest niedostępny w produkcie IBM MQ 8.0. W przypadku używania produktu IBM MQ 8.0 można zdefiniować transport w czasie rzeczywistym, jednak jego działanie zostanie zakończone niepowodzeniem podczas próby utworzenia połączenia. | | |
| Menedżer kolejek | Wybierz lub wpisz nazwę menedżera kolejek, który udostępni kolejkę docelową. | QMANAGER | QMGR |
| Kolejka | Wybierz nazwę kolejki reprezentowaną przez miejsce docelowe. | QUEUE | QU |
| Temat | Wpisz nazwę tematu reprezentowanej przez miejsce docelowe. | TOPIC | TOP |

Strona Obsługa komunikatów

W tabeli podana została lista właściwości dostępnych na stronie **Obsługa komunikatów** okna dialogowego właściwości miejsca docelowego. Aby skonfigurować sposób postępowania z komunikatami wysyłanymi do miejsca docelowego, edytuj właściwości na stronie **Obsługa komunikatów**.

Tabela 7. . Właściwości strony Obsługa komunikatów

| Właściwość | Znaczenie | Długa nazwa | Krótka nazwa |
|-----------------|---|-------------|--------------|
| Utrata ważności | Określ termin ważności komunikatu dla miejsca docelowego. Aby określić, czy termin ważności może być definiowany przez aplikację klienta JMS, kliknij opcję Aplikacja . Aby określić brak terminu ważności, kliknij opcję Nieograniczony . W przeciwnym razie podaj liczbę milisekund terminu ważności komunikatu. | EXPIRY | EXP |
| Trwałość | Określa trwałość komunikatów wysyłanych do miejsca docelowego. Aby określić, że trwałość komunikatu jest definiowana przez aplikację JMS, kliknij opcję Aplikacja . Aby określić, że trwałość komunikatu przyjmuje wartość domyślną kolejki, kliknij opcję Domyślna wartość kolejki . Aby określić, że komunikaty są trwałe, kliknij opcję Trwałe . Aby określić, że komunikaty nie są trwałe, kliknij opcję Nietrwałe . Aby określić, że komunikaty nietrwałe w kolejce nie są usuwane podczas ponownego uruchomienia menedżera kolejek następującego po wygaszeniu lub natychmiastowym zamknięciu systemu, kliknij opcję Wysoka (komunikaty nietrwałe mogą nie zostać usunięte w przypadku zamknięcia systemu z wyłączeniem lub awarii). | PERSISTENCE | PER |

Tabela 7. . Właściwości strony Obsługa komunikatów (kontynuacja)

| Właściwość | Znaczenie | Długa nazwa | Krótka nazwa |
|--------------------------|--|-------------|--------------|
| Priorytet | <p>Określa priorytet komunikatów wysyłanych do miejsca docelowego. Aby określić, że priorytet definiowany jest przez aplikację klienta JMS, kliknij opcję Aplikacja. Aby określić, że priorytet przyjmuje wartość domyślną kolejki, kliknij opcję Wartość domyślna kolejki. W przeciwnym razie należy wpisać priorytet z zakresu od 0 do 9.</p> | PRIORYTET | PRI |
| Kontekst komunikatu MQMD | <p>Służy do określania kontekstu podczas wysyłania komunikatów do miejsca docelowego. Do wyboru są trzy opcje:</p> <p>Domyślny: Wywołanie funkcji API MQOPEN i struktura MQPMO nie określa jawnych opcji kontekstu komunikatu. Jest to wartość domyślna.</p> <p>Ustaw cały kontekst: Opcja kontekstu komunikatu MQOO_SET_ALL_CONTEXT zostanie określona przez wywołanie funkcji API MQOPEN, a opcja MQPMO_SET_ALL_CONTEXT - przez strukturę MQPMO.</p> <p>Ustaw kontekst tożsamości: Opcja kontekstu komunikatu MQOO_SET_IDENTITY_CONTEXT zostanie określona przez wywołanie funkcji API MQOPEN, a opcja MQPMO_SET_IDENTITY_CONTEXT - przez strukturę MQPMO.</p> | MDMSGCTX | MDCTX |

Tabela 7. . Właściwości strony Obsługa komunikatów (kontynuacja)

| Właściwość | Znaczenie | Długa nazwa | Krótka nazwa |
|---------------------|---|-------------|--------------|
| Włączony zapis MQMD | <p>Służy do określania, czy aplikacja JMS może ustawiać wartości pól MQMD. Do wyboru są dwie opcje:</p> <p>Nie: Wszystkie właściwości JMS_IBM_MQMD* są ignorowane, a ich wartości nie są kopiowane do bazowej struktury MQMD. Jest to wartość domyślna.</p> <p>Tak: Wszystkie właściwości JMS_IBM_MQMD* są przetwarzane. Ich wartości są kopiowane do bazowej struktury MQMD.</p> | MDWRITE | MDW |

Tabela 7. . Właściwości strony Obsługa komunikatów (kontynuacja)

| Właściwość | Znaczenie | Długa nazwa | Krótka nazwa |
|-----------------------------|---|---------------|--------------|
| <p>Włączony odczyt MQMD</p> | <p>Służy do określania, czy aplikacja JMS może wyodrębnić wartości pól MQMD. Do wyboru są dwie opcje:</p> <p>Nie: Podczas wysyłania komunikatów właściwości JMS_IBM_MQMD* wysłanego komunikatu nie są aktualizowane w celu odzwierciedlenia zaktualizowanych wartości pól w strukturze MQMD. Podczas odbierania komunikatów żadna właściwość JMS_IBM_MQMD* nie jest dostępna w odebranym komunikacie nawet wtedy, gdy nadawca ustawił niektóre lub wszystkie z nich. Jest to wartość domyślna.</p> <p>Tak: Podczas wysyłania komunikatów wszystkie właściwości JMS_IBM_MQMD* wysłanego komunikatu są aktualizowane w celu odzwierciedlenia zaktualizowanych wartości pól w strukturze MQMD (w tym także te, które nie zostały jawnie ustawione przez nadawcę). Podczas odbierania komunikatów wszystkie właściwości JMS_IBM_MQMD* są dostępne w odebranym komunikacie (w tym także te, które nie zostały jawnie ustawione przez nadawcę).</p> | <p>MDREAD</p> | <p>MDR</p> |

Tabela 7. . Właściwości strony Obsługa komunikatów (kontynuacja)

| Właściwość | Znaczenie | Długa nazwa | Krótka nazwa |
|------------------|---|-------------|--------------|
| Treść komunikatu | <p>Służy do określania, czy aplikacja JMS przetwarza strukturę MQRFH2 komunikatu produktu IBM MQ jako część treści komunikatu JMS. Do wyboru są trzy opcje:</p> <p>Nieokreślona: Podczas wysyłania komunikatów klasy IBM MQ classes for JMS generują lub nie generują oraz dołączają lub nie dołączają nagłówek MQRFH2, w zależności od wartości właściwości WMQ_TARGET_CLIENT. Podczas odbierania komunikatów działanie jest identyczne z działaniem w przypadku wartości JMS. Jest to wartość domyślna.</p> <p>JMS: Podczas wysyłania komunikatów klasy IBM MQ classes for JMS automatycznie generują nagłówki MQRFH2 i dołączają go do komunikatu produktu IBM MQ. Podczas odbierania komunikatów klasy IBM MQ classes for JMS ustawiają właściwości komunikatu JMS zgodnie z wartościami struktury MQRFH2 (jeśli istnieje). Struktura MQRFH2 nie jest prezentowana jako część treści komunikatu JMS.</p> <p>MQ: Podczas wysyłania komunikatów klasy IBM MQ classes for JMS nie generują struktury MQRFH2. Podczas odbierania komunikatów klasy IBM MQ classes for JMS prezentują strukturę MQRFH2 jako część treści komunikatu JMS.</p> | MSGBODY | MBODY |

| Tabela 7. . Właściwości strony Obsługa komunikatów (kontynuacja) | | | |
|--|--|-------------------|--------------|
| Właściwość | Znaczenie | Długa nazwa | Krótką nazwa |
| Odbierz konwersję | Służy do konfigurowania użycia opcji MQGMO_CONVERT. Podczas żądania komunikatów określa, czy konwersja ma zostać przeprowadzona w menedżerze kolejek (parametr MQGMO_CONVERT komendy MQGET), czy w aplikacji klienckiej. | RECEIVECONVERSION | RCNV |
| Odbierz identyfikator CCSID | Identyfikator CCSID, w który ma zostać przekształcony komunikat. Ta właściwość jest używana, gdy klasy IBM MQ classes for JMS żądają od menedżera kolejek przeprowadzenia konwersji (na przykład określając wartość WMQ_RECEIVE_CONVERSION_QMGR jako argument metody setReceiveConversion). Wartością tej właściwości jest identyfikator CCSID, w który menedżer kolejek ma przekształcić komunikat. Wartość domyślna to CCSID 1208. | RECEIVECCSID | RCCS |

Strona Broker

W tabeli podana została lista właściwości dostępnych na stronie **Broker** okna dialogowego właściwości obiektu docelowego. Aby udostępnić szczegóły brokera publikowania/subskrybowania, edytuj właściwości na stronie **Broker**.

Tabela 8. . Właściwości strony Broker

| Właściwość | Znaczenie | Długa nazwa | Krótka nazwa |
|-------------------------------------|--|---------------|--------------|
| Kolejka trwałej subskrypcji brokera | <p>Ta właściwość może zostać użyta w kliencie JMS produktu IBM WebSphere MQ 7.0 lub nowszego, ale nie ma wpływu na menedżer kolejek produktu IBM WebSphere MQ 7.0 lub nowszego.</p> <p>Jeśli menedżer kolejek, z którym łączy się klient JMS, jest używany przez brokera publikowania/ subskrybowania, można wybrać kolejkę z menedżera kolejek brokera. Wybrany menedżer kolejek musi być uruchomiony.</p> <p>W przeciwnym razie należy wpisać nazwę kolejki, z której są pobierane komunikaty subskrypcji stałej. Domyślna kolejka to SYSTEM.JMS.D.SUBSCRIBER.QUEUE.</p> | BROKERDURSUBQ | BDSUB |

Tabela 8. . Właściwości strony Broker (kontynuacja)

| Właściwość | Znaczenie | Długa nazwa | Krótka nazwa |
|---|--|------------------------|---------------|
| <p>Kolejka komunikatów trwałej subskrypcji brokera CC</p> | <p>Ta właściwość może zostać użyta w kliencie JMS produktu IBM WebSphere MQ 7.0 lub nowszego, ale nie ma wpływu na menedżer kolejek produktu IBM WebSphere MQ 7.0 lub nowszego.</p> <p>Jeśli menedżer kolejek, z którym łączy się klient JMS, jest używany przez brokera publikowania/ subskrybowania, można wybrać kolejkę z menedżera kolejek brokera. Wybrany menedżer kolejek musi być uruchomiony.</p> <p>W przeciwnym razie należy wpisać nazwę kolejki, z której są pobierane komunikaty subskrypcji stałej dla obiektu ConnectionConsumer. Domyślna kolejka to SYSTEM.JMS.D.CC.SUBSCRIBER.QUEUE.</p> | <p>BROKERCCDURSUBQ</p> | <p>CCDSUB</p> |

Tabela 8. . Właściwości strony Broker (kontynuacja)

| Właściwość | Znaczenie | Długa nazwa | Krótka nazwa |
|-------------------------------------|---|---------------|--------------|
| Strumień publikacji | <p>Ta właściwość może zostać użyta w kliencie JMS produktu IBM WebSphere MQ 7.0 lub nowszego, ale nie ma wpływu na menedżer kolejek produktu IBM WebSphere MQ 7.0 lub nowszego.</p> <p>Wybierz lub podaj nazwę kolejki, do której wysyłane są zgłoszone komunikaty (kolejka strumieniowa). Domyślna nazwa kolejki to SYSTEM.BROKER.DEFAULT.STREAM. Aby użyć przycisku Wybierz w celu wpisania nazwy, należy wcześniej wybrać wartość właściwości Broker Publication Queue Manager, a wybrany menedżer kolejek musi być uruchomiony.</p> | BROKERPUBQ | BPUB |
| Menedżer kolejek publikacji brokera | Wybierz lub podaj nazwę menedżera kolejek będącego właścicielem kolejki, do której wysyłane są komunikaty zgłoszone w temacie. | BROKERPUBQMGR | BPQM |

Tabela 8. . Właściwości strony Broker (kontynuacja)

| Właściwość | Znaczenie | Długa nazwa | Krótka nazwa |
|----------------|---|-------------|--------------|
| Wersja brokera | <p>Ta właściwość może zostać użyta w kliencie JMS produktu IBM WebSphere MQ 7.0 lub nowszego, ale nie ma wpływu na menedżer kolejek produktu IBM WebSphere MQ 7.0 lub nowszego.</p> <p>Wybierz wersję używanego brokera. Kliknij opcję V1, aby użyć IBM MQ brokera publikowania/ subskrybowania lub brokera IBM Integration Bus w trybie zgodności. Jest to domyślna wartość, jeśli właściwość Transport ma wartość Bindings lub Client. Kliknij opcję V2, aby użyć brokera programu IBM Integration Bus w trybie własnym. Jest to domyślna wartość, jeśli właściwość Transport ma wartość Direct lub DirectHTTP.</p> | BROKERVER | BVER |

Strona Producentci

W tabeli podano listę właściwości, które można ustawić na stronie **Producentci** w oknie dialogowym Właściwości obiektu docelowego. Aby dodatkowo zmienić właściwości obiektu docelowego, zmodyfikuj właściwości na stronie **Producentci**.

| Tabela 9. . Właściwości strony Producenta | | | |
|---|---|-----------------|--------------|
| Właściwość | Znaczenie | Długa nazwa | Krótką nazwa |
| Zezwól na asynchroniczne operacje put | Określ, czy producenci komunikatów mogą używać asynchronicznych operacji put w celu wysyłania komunikatów do tego miejsca docelowego. Aby określić, czy producenci komunikatów są dozwoleni, przez odwołanie się do definicji kolejki lub tematu, kliknij opcję Jak miejsce docelowe (domyślna). Aby zezwolić na asynchroniczne operacje put, kliknij opcję Włączone . Aby zabronić takich operacji, kliknij opcję Wyłączone . | PUTASYNCALLOWED | PAA |

Strona Konsumentów

W tabeli podano listę właściwości, które można ustawić na stronie **Konsumentów** w oknie dialogowym Właściwości obiektu docelowego. Aby dodatkowo zmienić właściwości obiektu docelowego, zmodyfikuj właściwości na stronie **Konsumentów**.

| Tabela 10. . Właściwości strony Konsumentów | | | |
|---|--|------------------|--------------|
| Właściwość | Znaczenie | Długa nazwa | Krótką nazwa |
| Zezwól na odczyt z wyprzedzeniem | Określ, czy odbiorcy komunikatów i przeglądarki kolejek mogą używać operacji odczytu z wyprzedzeniem, aby pobrać nietrwale komunikaty z tego miejsca docelowego do buforu klienta przed ich pobraniem. Aby określić, czy operacje odczytu z wyprzedzeniem są dozwolone przez odwołanie się do definicji kolejki lub tematu, kliknij opcję Jak miejsce docelowe (domyślna). Aby zezwolić na operacje odczytu z wyprzedzeniem, kliknij opcję Włączone . Aby zabronić takich operacji, kliknij opcję Wyłączone . | READAHEADALLOWED | RAA |

Tabela 10. . Właściwości strony Konsumentów (kontynuacja)

| Właściwość | Znaczenie | Długa nazwa | Krótka nazwa |
|---|--|----------------------|--------------|
| Strategia zamykania odczytu z wyprzedzeniem | <p>Dla komunikatów dostarczanych do asynchronicznego obiektu nasłuchiwanie komunikatów określ postępowanie z komunikatami w klienckiej kolejce proxy, gdy odbiorca komunikatów jest zamknięty. Aby wszystkie komunikaty w klienckiej kolejce proxy były dostarczane do obiektu MessageListener aplikacji przed zwróceniem, kliknij opcję Dostarczaj wszystkie (domyślna). Aby określić, że bieżące wywołanie obiektu MessageListener jest tylko kończone przed zwróceniem, potencjalnie pozostawiając dalsze komunikaty w klienckiej kolejce proxy do usunięcia, kliknij opcję Dostarczaj bieżące.</p> | READAHEADCLOSEPOLICY | RACP |
| Format znaku wieloznacznego | <p>Określ wersję składni znaku wieloznacznego, która ma być używana.</p> <p>Kliknij opcję Tylko znaki wieloznaczne na poziomie znaku, aby używać tylko znaków wieloznacznych na poziomie znaku (ze względu na spójność z aplikacjami, które używały wcześniej brokera w wersji 1. Patrz właściwość Wersja brokera).</p> <p>Kliknij opcję Tylko znaki wieloznaczne tematu, aby używać tylko znaków wieloznacznych na poziomie tematu, zgodnie z brokerem w wersji 2.</p> | WILDCARDFORMAT | WCFMT |

Strona Rozszerzone

W tabeli podano listę właściwości, które można ustawić na stronie **Rozszerzone** w oknie dialogowym Właściwości obiektu docelowego. Aby zmienić dodatkowe właściwości obiektu docelowego, edytuj właściwości na stronie **Rozszerzone**.

| Tabela 11. . Właściwości strony Rozszerzone | | | |
|---|--|---------------|--------------|
| Właściwość | Znaczenie | Długa nazwa | Krótką nazwa |
| Identyfikator kodowanego zestawu znaków | Podaj identyfikator CCSID używany dla miejsc docelowych. | CCSID | CCS |
| Kodowanie | Wybierz schemat kodowania dla miejsca docelowego. Więcej informacji zawiera sekcja <u>Konfigurowanie obiektów JMS przy użyciu narzędzia administracyjnego</u> . | ENCODING | ENC |
| Błąd w przypadku wygaszania | Określ, czy wywołania do pewnych metod nie są wykonywane, jeśli menedżer kolejek jest w stanie wygaszania. Aby określić, że wywołania do pewnych metod nie są wykonywane, jeśli menedżer kolejek jest w stanie wygaszania, kliknij opcję Tak . Oznacza to, że jeśli aplikacja wykryje wygaszenie menedżera kolejek, to może zakończyć swoje zadanie i zamknąć połączenie, pozwalając na zatrzymanie menedżera kolejek. Aby określić, że wywołania metod nie powiodą się, ponieważ menedżer kolejek jest w stanie wygaszania, kliknij opcję Nie . Oznacza to, że aplikacja nie może wykryć, że menedżer kolejek jest wygaszany, dlatego aplikacja może kontynuować wykonywanie operacji względem menedżera kolejek i zapobiec jego zatrzymaniu. | FAILIFQUIESCE | FIQ |

Tabela 11. . Właściwości strony Rozszerzone (kontynuacja)

| Właściwość | Znaczenie | Długa nazwa | Krótka nazwa |
|--------------------|---|-------------|--------------|
| Rozsyłanie grupowe | <p>Określa, czy komunikaty mają być dostarczane do odbiorców, którzy używają transportu rozsyłającego.</p> <p>Rozsyłanie grupowe jest możliwe tylko dla miejsc docelowych tematów i może zostać użyte tylko wtedy, gdy fabryka połączeń używa bezpośredniego transportu IP.</p> <p>Bezpośredni transport IP jest niedostępny w produkcie IBM MQ 8.0. W przypadku używania produktu IBM MQ 8.0 można zdefiniować bezpośredni transport IP, jednak jego działanie zostanie zakończone niepowodzeniem podczas próby utworzenia połączenia.</p> <p>Wartość domyślna to Jak dla fabryki połączeń, co oznacza, że używana jest wartość właściwości Rozsyłanie grupowe fabryki połączeń.</p> <p>Aby dostarczać komunikaty do odbiorcy komunikatów, który używa transportu rozsyłającego, należy kliknąć opcję Włączone. Temat musi zostać skonfigurowany w brokerze do niezawodnego rozsyłania grupowego. W takim przypadku używana jest niezawodna jakość usług.</p> | MULTICAST | MCAST |

Tabela 11. . Właściwości strony Rozszerzone (kontynuacja)

| Właściwość | Znaczenie | Długa nazwa | Krótka nazwa |
|-----------------------------|--|-------------|--------------|
| Rozgłaszanie (kontynuowane) | <p>Aby dostarczać komunikaty do odbiorcy komunikatów, który używa transportu rozsyłającego, z niezawodną jakością usług, należy kliknąć opcję Niezawodne. Temat musi być skonfigurowany do niezawodnego rozsyłania grupowego w brokerze. W przeciwnym razie nie będzie można utworzyć odbiorcy komunikatów dla tematu.</p> <p>Aby dostarczać komunikaty do odbiorcy komunikatów, który używa transportu rozsyłającego, bez niezawodnej jakości usług, należy kliknąć opcję Niepewne. Temat musi zostać skonfigurowany w brokerze do rozsyłania grupowego. Niezawodna jakość usług nie jest używana, nawet wtedy, gdy temat jest skonfigurowany do niezawodnego rozsyłania grupowego.</p> | MULTICAST | MCAST |
| Klient docelowy | <p>Należy kliknąć opcję JMS, aby określić, że obiektem docelowym komunikatu jest aplikacja JMS.</p> <p>Należy kliknąć opcję MQ, aby określić, że obiektem docelowym komunikatu jest aplikacja IBM MQ inna niż JMS.</p> | TARGCLIENT | TC |

Tabela 11. . Właściwości strony Rozszerzone (kontynuacja)

| Właściwość | Znaczenie | Długa nazwa | Krótka nazwa |
|-----------------------|---|-------------------|--------------|
| Styl docelowy ReplyTo | <p>Służy do określenia formatu pola JMSReplyTo.</p> <p>Należy kliknąć opcję Domyślny, aby użyć wartości domyślnej. Wartość domyślna jest równoważna informacji w RFH2, chyba że została ustawiona właściwość systemowa JVM.</p> <p>Należy kliknąć opcję MQMD, aby użyć wartości podanej w strukturze MQMD. Pole menedżera kolejek zostanie wypełnione wartością ze struktury MQMD.</p> <p>Należy kliknąć opcję RFH2, aby użyć wartości podanej w nagłówku RFH2. Jeśli aplikacja wysyłająca ustawiła wartość JMSReplyTo, ta wartość zostanie użyta.</p> | REPLYTOSTYLE | RTOST |
| Odbierz konwersję | <p>Konfiguruje użycie opcji MQGMO_CONVERT. Podczas żądania komunikatów określa, czy konwersja ma zostać przeprowadzona w menedżerze kolejek (parametr MQGMO_CONVERT komendy MQGET), czy w aplikacji klienckiej.</p> | RECEIVECONVERSION | RCNV |

Tabela 11. . Właściwości strony Rozszerzone (kontynuacja)

| Właściwość | Znaczenie | Długa nazwa | Krótką nazwa |
|-----------------------------|---|--------------|--------------|
| Odbierz identyfikator CCSID | Żądany identyfikator CCSID do przekształcenia komunikatu. Ta właściwość jest używana, gdy klasy IBM MQ classes for JMS żądają od menedżera kolejek przeprowadzenia konwersji (na przykład określając wartość WMQ_RECEIVE_CONVERSION_QMGR jako argument metody setReceiveConversion). Wartością tej właściwości jest identyfikator CCSID, w który menedżer kolejek ma przekształcić komunikat. Wartość domyślna to CCSID 1208. | RECEIVECCSID | RCCS |

Pojęcia pokrewne

“Miejsca docelowe JMS (kolejki i tematy)” na stronie 206

Miejsca docelowe JMS to obiekt (kolejka JMS lub temat JMS) reprezentujący miejsce docelowe komunikatów tworzonych przez klienta oraz miejsce źródłowe komunikatów odbieranych przez klienta. W przypadku komunikatów typu punkt z punktem, miejscem docelowym są kolejki. W przypadku komunikatów publikowania/subskrybowania, miejscem docelowym są sekcje.

“Tematy” na stronie 20

Temat identyfikuje tematykę publikacji. Temat to łańcuch znaków służący do opisywania tematyki informacji, które zostaną opublikowane w ramach komunikatu publikowania/subskrypcji. Subskrybent może określić temat lub zakres tematów, używając znaków wieloznacznych, aby odbierać tylko potrzebne informacje.

Odsyłacze pokrewne

“Łańcuchy w oknach dialogowych właściwości” na stronie 624

Aby w łańcuchu uwzględnić określone znaki, należy w określonych miejscach łańcucha użyć znaków interpunkcyjnych.

“Właściwości kolejek produktu IBM MQ” na stronie 405

Właściwości, które można ustawić dla kolejki, zależą od jej typu. Różne typy kolejek produktu IBM MQ mają różne właściwości. Niektóre właściwości nie dotyczą wszystkich typów kolejek, niektóre właściwości są charakterystyczne dla kolejek klastrowych, a inne są charakterystyczne dla kolejek systemu z/OS.

“Właściwości tematu” na stronie 441

Temat produktu IBM MQ jest obiektem produktu IBM MQ identyfikującym informacje, których dotyczy publikowanie. Istnieje możliwość ustawienia właściwości tematów. Niektóre właściwości tematu są specyficzne dla tematów systemu z/OS. Niektóre właściwości można zmienić tylko podczas tworzenia tematu. Nie można zmodyfikować tych właściwości po utworzeniu tematu produktu IBM MQ.

Atrybuty statusu

W programie IBM MQ Explorer można wyświetlić bieżący status obiektów IBM MQ. Można na przykład dowiedzieć się, czy kanał jest uruchomiony lub kiedy ostatni komunikat został umieszczony w danej kolejce. Można również zobaczyć zeskładowany status kanału.

W poniższych tematach przedstawiono wszystkie atrybuty statusu dla obiektów IBM MQ. Dla każdego atrybutu istnieje opis tego, co przedstawia.

- [Menedżery kolejek](#)
- [Mechanizmy publikowania/subskrypcji menedżera kolejek](#)
- [Kolejki](#)
- [Tematy](#)
- [Subskrypcje](#)
- [Subskrybenty tematów](#)
- [Publikatory tematów](#)
- [Kanały](#)
- [Nastuchiwanie](#)
- [Usługi niestandardowe](#)
-  [Narzędzie CF](#)
- [“Wyświetlanie atrybutów statusu zestawów SMDS” na stronie 622](#)

Zadania pokrewne

[“Wyświetlanie statusu obiektów” na stronie 199](#)

W programie IBM MQ Explorer można wyświetlić bieżący status dowolnego obiektu, który może przyjmować różne stany. W przypadku kanałów produktu IBM MQ można również wyświetlić zapisany status.















Atrybuty statusu menedżera kolejek

Atrybuty statusu rozproszonych menedżerów kolejek i menedżerów kolejek systemu z/OS.

Status rozproszonego menedżera kolejek

W tej tabeli pokazano atrybuty statusu rozproszonych menedżerów kolejek. Każdy atrybut zawiera krótki opis tego, co przedstawia. W tabeli znajduje się również ekwiwalent parametru MQSC komendy DISPLAY QMSTATUS. Więcej informacji o komendach MQSC zawiera sekcja [Administrowanie za pomocą komend MQSC](#).

| Atrybut | Znaczenie | Parametr MQSC |
|--------------------------|---|---------------|
| Nazwa menedżera kolejek | Nazwa menedżera kolejek. | |
| Status menedżera kolejek | Status menedżera kolejek, który może mieć następującą wartość: Starting, Running lub Quiescing. | STATUS |
| Liczba połączeń | Bieżąca liczba połączeń z menedżerem kolejek. | CONNS |
| Status inicjatora kanału | Status inicjatora kanału, który może mieć następującą wartość: Stopped, Starting, Running lub Stopping. | CHINIT |
| Status serwera komend | Status serwera komend, który może mieć następującą wartość: Stopped, Starting, Running lub Stopping. | CMDSERV |
| Opis instalacji | Opis instalacji powiązanej z menedżerem kolejek. | |
| Nazwa instalacji | Nazwa instalacji powiązanej z menedżerem kolejek. | |

| Atrybut | Znaczenie | Parametr MQSC |
|--|--|---------------|
| Ścieżka instalacji | Ścieżka instalacji powiązanej z menedżerem kolejek. | |
|   Nazwa zakresu dziennika archiwum | Nazwa najstarszego zakresu dziennika, dla którego menedżer kolejek oczekuje na powiadomienie o archiwizacji. | ARCHLOG |
|   Wielkość archiwum | Ilość miejsca w megabajtach zajmowanego przez zakresy dziennika, które nie są już potrzebne do restartu lub odtwarzania nośników, ale oczekują na archiwizację. | ARCHSZ |
| Bieżąca nazwa zakresu dziennika | Nazwa zakresu dziennika, która jest zapisywana podczas otwierania okna dialogowego statusu. | CURRLOG |
|   Dziennik w użyciu | Wartość procentowa oznaczająca ilość miejsca zajmowanego w tym momencie przez dziennik podstawowy na potrzeby odtwarzania podczas restartu. | LOGINUSE |
|   Użycie dziennika | Szacowana wartość procentowa informująca o tym, w jakim stopniu obciążenie menedżera kolejek powoduje zapetnienie dziennika podstawowego. | LOGUTIL |
| Nazwa zakresu dziennika odtwarzania restartu | Nazwa najwcześniejszego zakresu dziennika wymagana przez menedżer kolejek w celu wykonania odtwarzania. | RECLOG |
| Nazwa zakresu dziennika odtwarzania nośnika | Nazwa najwcześniejszego zakresu dziennika wymagana przez menedżer kolejek w celu wykonania odtwarzania nośników. | MEDIALOG |
|   Wielkość nośnika | Wielkość danych dziennika (w megabajtach) wymaganych podczas odtwarzania nośnika. | MEDIASZ |
|   Wielkość odtwarzania podczas restartu | Wielkość danych dziennika (w megabajtach) wymaganych podczas odtwarzania podczas restartu. | RECSZ |
|   Wielkość do ponownego wykorzystania | Ilość miejsca w megabajtach zajmowanego przez zakresy dziennika możliwe do ponownego wykorzystania. | REUSESZ |
| Ścieżka do dziennika | <p>Ścieżka do dziennika zdarzeń menedżera kolejek. Ścieżka ma następujący format:</p> <pre>installationlocation\WebSphere MQ\log\queuemanager\active\</pre> <p>gdzie <i>miejsce_instalacji</i> oznacza miejsce, w którym zainstalowano produkt IBM MQ, a <i>menedżer_kolejek</i> jest nazwą menedżera kolejek.</p> | LOGPATH |
| Data początkowa | Data uruchomienia menedżera kolejek. | STARTDA |
| Czas początkowy | Godzina uruchomienia menedżera kolejek. | STARTTI |

Status menedżera kolejek w systemie z/OS

W tej sekcji opisano atrybuty statusu menedżerów kolejek w systemie z/OS.

Inicjator kanału

W tej tabeli opisano atrybuty statusu inicjatora kanału menedżerów kolejek w systemie z/OS. Każdy atrybut zawiera krótki opis tego, co przedstawia. Ekwiwalent komendy MQSC to DISPLAY CHINIT. Więcej informacji o komendach MQSC zawiera sekcja [Administrowanie za pomocą komend MQSC](#).

| Atrybut | Znaczenie |
|-------------------------------------|---|
| Nazwa TCP | Nazwa systemowa protokołu TCP. |
| Aktywne adaptery | Liczba podzadań aktywnych adapterów. |
| Żądane aktywne adaptery | Wymagana liczba podzadań adapterów. |
| Aktywne programy rozsyłające | Liczba aktywnych programów rozsyłających. |
| Żądane aktywne programy rozsyłające | Wymagana liczba programów rozsyłających. |
| Aktywne zadania SSL | Liczba aktywnych podzadań serwera TLS. |
| Żądane aktywne zadania SSL | Żądana liczba podzadań serwera TLS. |
| Bieżące połączenia kanału | Liczba bieżących połączeń kanału. |
| Żądane połączenia kanału | Liczba wymaganych połączeń kanału. |
| Bieżące kanały TCP/IP | Liczba bieżących połączeń kanału TCP/IP. |
| Bieżące kanały LU6.2 | Liczba bieżących połączeń kanału LU6.2. |
| Aktywne połączenia kanału | Liczba aktywnych połączeń kanału. |
| Żądane połączenia aktywnych kanałów | Liczba wymaganych aktywnych połączeń kanału |
| Pauza kanałów aktywnych | Liczba połączeń aktywnych kanałów, które zostały wstrzymane i oczekują, aby powrócić do stanu aktywności, ponieważ został osiągnięty limit dla aktywnych kanałów. |
| Aktywne kanały uruchomione | Liczba połączeń aktywnych kanałów, które zostały uruchomione. |
| Aktywne kanały zatrzymane | Liczba połączeń aktywnych kanałów, które zostały zatrzymane i wymagają ręcznej interwencji. |
| Ponawianie kanałów aktywnych | Liczba połączeń aktywnych kanałów podejmujących próbę ponownego nawiązania połączenia po wystąpieniu błędu tymczasowego. |
| Status inicjatora kanału | Status inicjatora kanału, który może mieć następującą wartość: Stopped, Starting, Running lub Stopping. |

Dziennik

W tej tabeli opisano atrybuty statusu dziennika menedżerów kolejek w systemie z/OS. Każdy atrybut zawiera krótki opis tego, co przedstawia. Ekwiwalent komendy MQSC to DISPLAY LOG. Więcej informacji o komendach MQSC zawiera sekcja [Administrowanie za pomocą komend MQSC](#).

| Atrybut | Znaczenie |
|------------------------------------|---|
| Typ parametru | Za pomocą tego atrybutu określany jest typ informacji wyświetlanej w tabeli. |
| Czas początkowy menedżera kolejek | Godzina uruchomienia menedżera kolejek. |
| Data początkowa menedżera kolejek | Data uruchomienia menedżera kolejek. |
| RBA uruchomienia menedżera kolejek | Adres RBA (Relative Byte Address), z którego rozpoczęło się rejestrowanie podczas uruchamiania menedżera kolejek. |
| Adres RBA dziennika | Adres RBA (Relative Byte Address) zapisanego ostatnio rekordu dziennika. |
| Rejestrowanie zawieszono | Określa, czy rejestrowanie zostało zawieszono. |
| Status zadania rozładowania | Status zadania rozładowania. Alloc archive oznacza, że zadanie rozładowania przydziela zestaw danych archiwum, co może oznaczać, że żądanie podłączenia taśmy jest w toku; Copying BSDS oznacza, że zadanie rozładowania kopiuje zestaw danych BSDS; Busy oznacza, że zadanie rozładowania zajmuje się innym przetwarzaniem; Available oznacza, że zadanie przetwarzania oczekuje na pracę. |
| Aktywne dzienniki | Liczba zestawów danych aktywnych dzienników. |
| Pełne aktywne dzienniki | Łączna liczba zestawów danych pełnych aktywnych dzienników, które nie zostały jeszcze zarchiwizowane. |

Użycie

W tej sekcji opisano atrybuty statusu użycia menedżerów kolejek w systemie z/OS. Każdy atrybut zawiera krótki opis tego, jakie informacje przedstawia. W tabeli znajduje się również ekwiwalent parametru MQSC komendy DISPLAY USAGE, która wyświetla informacje o bieżącym stanie ustawień strony lub informacje o zestawach danych dzienników. Więcej informacji o komendach MQSC zawiera sekcja [Administrowanie za pomocą komend MQSC](#).

Rekordy zestawów danych

W tej tabeli pokazano atrybuty, które są wyświetlane w tabeli **Rekordy zestawów danych**.

| Atrybut | Znaczenie |
|---------------------|--|
| Typ używania | Za pomocą tego atrybutu określany jest typ informacji wyświetlanej w tabeli. |
| Adres RBA dziennika | Adres RBA (Relative Byte Address) zapisanego ostatnio rekordu dziennika. |

| Atrybut | Znaczenie |
|----------------------|---|
| Typ zestawu danych | Typ zestawu danych i okoliczności. Oldest Active UOW oznacza, że zestaw danych dziennika zawiera początkowy RBA najwcześniejszej aktywnej jednostki pracy menedżera kolejek; Oldest pageset recovery oznacza, że zestaw danych dziennika zawiera najwcześniejszy RBA restartu dowolnego zbioru stron menedżera kolejek; Oldest CF struc recovery oznacza, że zestaw danych dziennika zawiera LRSN, który jest zgodny z godziną najwcześniejszego bieżącego składowania dowolnej struktury CF w grupie współużytkowania kolejek. |
| Numer LRSN dziennika | Numer kolejny rekordu dziennika (LRSN) zapisanego ostatnio rekordu dziennika. |
| Nazwa zestawu danych | Nazwa zestawu danych. |

Rekordy puli buforu

W tej tabeli pokazano atrybuty, które są wyświetlane w tabeli **Rekordy puli buforu**.

| Atrybut | Znaczenie |
|----------------------------|---|
| Typ używania | Za pomocą tego atrybutu określany jest typ informacji wyświetlanej w tabeli. |
| Identyfikator puli buforów | Identyfikator puli buforu, który identyfikuje pulę buforu używaną przez zbiór stron. |
| Zdefiniowane bufory | Liczba buforów zdefiniowanych dla puli buforu. |
| Klasa strony | Typ stron wirtualnej pamięci masowej używany do tworzenia kopii zapasowych buforów w puli buforów. Wartości dla klasy strony są następujące: <ul style="list-style-type: none"> • Stronicowane strony 4 kB • Stałe strony 4 kB |
| Położenie puli buforów | Informacje o wartości atrybutu LOCATION dla poszczególnych pul buforów. Wartości atrybutu LOCATION są następujące: <ul style="list-style-type: none"> • Powyżej paska (pamięć masowa 64-bitowa) • Poniżej paska (pamięć masowa 31-bitowa) • Przełączanie na powyżej paska (pamięć masowa 64-bitowa) • Przełączanie na poniżej paska (pamięć masowa 31-bitowa) |
| Wolne bufory | Liczba nieużywanych buforów w puli buforów. |
| Wolne bufory (%) | Procent nieużywanych buforów w puli buforów. |

Rekordy zestawów stron

W tej tabeli pokazano atrybuty, które są wyświetlane w tabeli **Rekordy zestawów stron**.

| Atrybut | Znaczenie |
|-------------------------------------|--|
| Typ używania | Za pomocą tego atrybutu określany jest typ informacji wyświetlanej w tabeli. |
| Typ rozwinięcia | Sposób rozwinięcia przez menedżer kolejek zbioru stron, który jest prawie pełny, gdy wymagane są kolejne strony w zbiorze. None oznacza, że zbiór stron nie będzie już rozbudowywany. User oznacza, że używana jest dodatkowa wielkość zakresu określona podczas definiowania zbioru stron. Jeśli dodatkowa wielkość zakresu nie została określona lub jej wartość została określona jako zero, to dynamiczna rozbudowa zbioru stron nie będzie możliwa. System oznacza, że dodatkowa wielkość zakresu określona podczas definiowania zbioru stron jest ignorowana. Zamiast tego menedżer kolejek ustawia wartość, która wynosi około 10 procent bieżącej wielkości zbioru stron. Nowa wielkość zakresu jest zaokrąglana do najbliższego cylindra DASD. Jeśli dodatkowa wielkość zakresu nie została określona lub jej wartość została określona jako zero, to dynamiczna rozbudowa zbioru stron jest nadal możliwa. Menedżer kolejek ustawia wartość, która wynosi około 10 procent bieżącej wielkości zbioru stron. Nowa wielkość zakresu jest zaokrąglana w zależności od parametrów DASD. Jeśli wartość to User lub System, rozbudowa zbioru stron nastąpi, jeśli wykorzystanych jest 90 procent obszaru na stronie i zostanie wykonana asynchronicznie w stosunku do aktywności innych zbiorów stron. Jeśli poprzednio użyty zbiór stron zostanie zastąpiony mniejszym zestawem danych, to w momencie restartu zostanie rozbudowywany, aż osiągnie wielkość używanego poprzednio zestawu danych. W celu osiągnięcia tej wielkości wymagany jest tylko jeden zakres. |
| Identyfikator zestawu stron | Identyfikator danego zbioru stron. Jest to opcjonalny numer od 00 do 99. Wszystkie identyfikatory zbiorów stron są określane za pomocą gwiazdek. |
| Strony | Łączna liczba stron o rozmiarze 4 KB w zbiorze stron. |
| Strony nieużywane | Liczba nieużywanych stron (czyli dostępne zbiory stron). |
| Strony przechowujące dane trwałe | Liczba stron służących do przechowywania danych trwałych. Te strony są używane w celu przechowywania definicji obiektów i danych komunikatów trwałych. |
| Strony przechowujące dane nietrwałe | Liczba stron służących do przechowywania danych nietrwałych. Te strony są używane w celu przechowywania danych komunikatów nietrwałych. |
| Zakresy używane podczas restartu | Liczba zakresów wykorzystywanych przez zbiór stron podczas restartu. |

| Atrybut | Znaczenie |
|----------------------------|---|
| Liczba rozwinięć | Liczba dynamicznych rozwinięć zbioru stron od momentu restartu. Maksymalna liczba rozwinięć zbioru stron to 123, pod warunkiem że dostępny jest wystarczający obszar. |
| Status zestawu stron | Bieżący status zbioru stron. Available oznacza, że zbiór stron jest dostępny; Defined oznacza, że zbiór stron został zdefiniowany, ale nie został nigdy użyty; Offline oznacza, że zbiór stron jest obecnie niedostępny dla menedżera kolejek, ponieważ na przykład nie został zdefiniowany dla menedżera kolejek; Not defined oznacza, że zbiór stron nie został zdefiniowany dla menedżera kolejek. |
| Identyfikator puli buforów | Identyfikator puli buforu, który identyfikuje pulę buforu używaną przez zbiór stron. |

Rekordy współużytkowanych zestawów danych komunikatów

W tej tabeli pokazano atrybuty, które są wyświetlane w tabeli **Rekordy współużytkowanych zestawów danych komunikatów**.

| Atrybut | Znaczenie |
|-----------------------------|--|
| Status | Status rekordów współużytkowanych zestawów danych komunikatów dla wybranego menedżera kolejek. |
| Struktura aplikacji | Nazwa struktury aplikacji dla wybranego menedżera kolejek. |
| Przenoszone komunikaty | Pokazuje liczbę komunikatów współużytkowanych w strukturze, dla których dane komunikatu zostały zapisane w zestawie danych należącym do tego menedżera kolejek. |
| Łączna liczba bloków | Bieżąca, łączna wielkość zestawu danych należącego do menedżera kolejek w blokach logicznych, łącznie z blokami używanymi do przechowywania odwzorowania obszaru. |
| Łączna liczba bloków danych | Łączna liczba bloków w zestawie danych należącym do menedżera kolejek, których można używać do przechowywania danych, z wyłączeniem bloków używanych do przechowywania odwzorowania obszaru. |
| Używane bloki danych | Liczba bloków w zestawie danych należącym do menedżera kolejek, które są obecnie używane (co najmniej jedna strona w bloku zawiera dane aktywnego komunikatu). |
| Użyta część (%) | Procentowa wartość użytych bloków danych względem łącznej liczby bloków danych. |
| Wielkość bloku (kB) | Wielkość każdego buforu w kilobajtach. Ta wielkość jest równa wielkości bloku logicznego współużytkowanego zestawu danych komunikatów. |
| Łączna liczba buforów | Liczba buforów w puli. |

| Atrybut | Znaczenie |
|------------------------------|---|
| Bufory w użyciu | Liczba buforów, które są obecnie używane przez żądania przestania danych do zestawu danych lub z zestawu danych. |
| Zapisane bufory | Liczba buforów, które są wolne, ale zawierają obecnie zapisane dane z bloków, do których ostatnio uzyskiwano dostęp. |
| Puste bufory | Liczba buforów, które są wolne i puste. Gdy potrzebny jest nowy bufor, najpierw używane są puste bufory. Jeśli nie ma pustych buforów, zapisany bufor, do którego dostęp uzyskano najdawniej, jest resetowany do pustego i używany. |
| Zapisane odczyty (%) | Wartość procentowa żądań odczytu (w bieżącym interwale statystyki), dla których bieżący blok został znaleziony w zapisanym buforze bez konieczności odczytu danych z zestawu danych. |
| Najniższy wolny | Najmniejsza liczba wolnych buforów w bieżącym interwale statystyki. |
| Współczynnik oczekiwania (%) | Wartość procentowa żądań uzyskania buforu, które musiały oczekiwać na wolny bufor. |

Pojęcia pokrewne

“Menedżery kolejek” na stronie 18

Menedżer kolejek jest programem, który dostarcza aplikacjom usługi przesyłania komunikatów. Aplikacje, które używają interfejsu kolejek komunikatów (Message Queue Interface - MQI) mogą umieszczać komunikaty w kolejkach i pobierać komunikaty z kolejek. Menedżer kolejek sprawdza, czy komunikaty są wysyłane do poprawnych kolejek lub czy są kierowane do innego menedżera kolejek.

Zadania pokrewne

“Wyświetlanie statusu obiektów” na stronie 199

W programie IBM MQ Explorer można wyświetlić bieżący status dowolnego obiektu, który może przyjmować różne stany. W przypadku kanałów produktu IBM MQ można również wyświetlić zapisany status.

Odsyłacze pokrewne

“Atrybuty statusu mechanizmu publikowania/subskrypcji menedżera kolejek” na stronie 591

Atrybuty statusu mechanizmu publikowania/subskrypcji menedżerów kolejek.

Atrybuty statusu mechanizmu publikowania/subskrypcji menedżera kolejek

Atrybuty statusu mechanizmu publikowania/subskrypcji menedżerów kolejek.

Każdy atrybut zawiera krótki opis tego, co przedstawia. W tabeli znajduje się również ekwiwalent parametru MQSC. Więcej informacji o komendach MQSC zawiera sekcja [Administrowanie za pomocą komend MQSC](#).

| W poniższej tabeli przedstawiono atrybuty statusu w sekcji Localne: | | |
|---|------------------------------------|---------------|
| Atrybut | Znaczenie | Parametr MQSC |
| Nazwa menedżera kolejek | Nazwa lokalnego menedżera kolejek. | QMNAME |

| W poniższej tabeli przedstawiono atrybuty statusu w sekcji Localne: <i>(kontynuacja)</i> | | |
|--|---|---------------|
| Atrybut | Znaczenie | Parametr MQSC |
| Status | <p>Bieżący status mechanizmu publikowania/subskrypcji w lokalnym menedżerze kolejek. Możliwe wartości statusu:</p> <p>Active oznacza, że mechanizm publikowania/subskrypcji oraz umieszczony w kolejce interfejs publikowania/subskrypcji działają. Istnieje możliwość publikowania/subskrypcji poprzez interfejs MQI, a kolejki są monitorowane przez umieszczony w kolejce interfejs publikowania/subskrypcji.</p> <p>Starting oznacza, że mechanizm publikowania/subskrypcji jest w trakcie inicjowania i jeszcze nie działa.</p> <p>Stopping oznacza, że mechanizm publikowania/subskrypcji jest zatrzymywany.</p> <p>Compatibility oznacza, że mechanizm publikowania/subskrypcji działa, ale interfejs publikowania/subskrypcji znajdujący się w kolejce nie jest aktywny. Żadne komunikaty umieszczone w kolejkach monitorowanych przez interfejs publikowania/subskrypcji znajdujący się w kolejce nie zostaną przetworzone.</p> <p>Error oznacza, że wystąpił błąd w połączeniu między mechanizmem publikowania/subskrypcji a lokalnym menedżerem kolejek. Więcej informacji o błędzie zawierają dzienniki błędów.</p> <p>Inactive oznacza, że mechanizm publikowania/subskrypcji jest nieaktywny.</p> | STATUS |
| Liczba subskrypcji | Wyświetla łączną liczbę subskrypcji w lokalnym drzewie tematów. | SUBCOUNT |
| Liczba tematów | Wyświetla łączną liczbę węzłów tematu w lokalnym drzewie tematów. Jeśli ta liczba jest coraz większa, może to wskazywać, że wymagane jest ustawienie niższej wartości tree life lub przeprojektowanie samych tematów. | TPCOUNT |

| W poniższej tabeli przedstawiono atrybuty statusu w sekcji Nadrzędne: | | |
|---|--------------------------------------|---------------|
| Atrybut | Znaczenie | Parametr MQSC |
| Nazwa menedżera kolejek | Nazwa nadrzędnego menedżera kolejek. | QMNAME |

| W poniższej tabeli przedstawiono atrybuty statusu w sekcji Nadrzędne: <i>(kontynuacja)</i> | | |
|--|--|---------------|
| Atrybut | Znaczenie | Parametr MQSC |
| Status | <p>Bieżący status mechanizmu publikowania/subskrypcji w nadrzędnym menedżerze kolejek. Możliwe wartości statusu:</p> <p><i>Active</i>, co oznacza, że połączenie z nadrzędnym menedżerem kolejek jest aktywne.</p> <p><i>Starting</i> oznacza, że menedżer kolejek wykonuje próbę żądania, aby inny menedżer kolejek stał się jego nadrzędnym menedżerem kolejek.</p> <p><i>Stopping</i> oznacza, że menedżer kolejek rozłącza się od swojego nadrzędnego menedżera kolejek.</p> <p><i>Refused</i> oznacza, że nadrzędny menedżer kolejek odrzucił połączenie. Przyczyną może być połączenie nadrzędnego menedżera kolejek z innym podrzędnym menedżerem kolejek o takiej samej nazwie.</p> <p><i>Error</i> oznacza, że wystąpił błąd w połączeniu między mechanizmem publikowania/subskrypcji a nadrzędnym menedżerem kolejek. Możliwe przyczyny tego błędu: brak zdefiniowanej kolejki wyjściowej, funkcja umieszczania w kolejce wyjściowej jest wyłączona.</p> | STATUS |
| Liczba subskrypcji | Do relacji menedżera kolejek nie są wysyłane zapytania o elementy macierzyste i nie jest zwracana żadna wartość. | SUBCOUNT |
| Liczba tematów | Do relacji menedżera kolejek nie są wysyłane zapytania o elementy macierzyste i nie jest zwracana żadna wartość. | TPCOUNT |

| W poniższej tabeli przedstawiono atrybuty statusu w sekcji Podrzędne: | | |
|---|--|---------------|
| Atrybut | Znaczenie | Parametr MQSC |
| Nazwa menedżera kolejek | Nazwa podrzędnego menedżera kolejek. | QMNAME |
| Status | <p>Bieżący status mechanizmu publikowania/subskrypcji w podrzędnym menedżerze kolejek. Możliwe wartości statusu:</p> <p><i>Active</i> oznacza, że połączenie z podrzędnym menedżerem kolejek jest aktywne.</p> <p><i>Starting</i> oznacza, że inny menedżer kolejek wykonuje próbę żądania, aby ten menedżer kolejek stał się jego nadrzędnym menedżerem kolejek.</p> <p><i>Stopping</i> oznacza, że podrzędny menedżer kolejek rozłącza się.</p> <p><i>Error</i> oznacza, że wystąpił błąd w połączeniu między mechanizmem publikowania/subskrypcji a podrzędnym menedżerem kolejek. Możliwe przyczyny tego błędu: brak zdefiniowanej kolejki wyjściowej, funkcja umieszczania w kolejce wyjściowej jest wyłączona.</p> | STATUS |
| Liczba subskrypcji | Do relacji menedżera kolejek nie są wysyłane zapytania o elementy potomne i nie jest zwracana żadna wartość. | SUBCOUNT |
| Liczba tematów | Do relacji menedżera kolejek nie są wysyłane zapytania o elementy potomne i nie jest zwracana żadna wartość. | TPCOUNT |

Pojęcia pokrewne

[“Menedżery kolejek” na stronie 18](#)

Menedżer kolejek jest programem, który dostarcza aplikacjom usługi przesyłania komunikatów. Aplikacje, które używają interfejsu kolejek komunikatów (Message Queue Interface - MQI) mogą umieszczać komunikaty w kolejkach i pobierać komunikaty z kolejek. Menedżer kolejek sprawdza, czy komunikaty są wysyłane do poprawnych kolejek lub czy są kierowane do innego menedżera kolejek.

Zadania pokrewne

[“Wyświetlanie statusu obiektów” na stronie 199](#)

W programie IBM MQ Explorer można wyświetlić bieżący status dowolnego obiektu, który może przyjmować różne stany. W przypadku kanałów produktu IBM MQ można również wyświetlić zapisany status.

Odsyłacze pokrewne

[“Atrybuty statusu menedżera kolejek” na stronie 584](#)



Atrybuty statusu rozproszonych menedżerów kolejek i menedżerów kolejek systemu z/OS.







Atrybuty statusu kolejki

Atrybuty statusu kolejek i uchwytów mających dostęp do kolejek.

Każdy atrybut zawiera krótki opis tego, jakie informacje przedstawia. W tabeli znajduje się również ekwiwalent parametru MQSC komendy DISPLAY QSTATUS. Więcej informacji o komendach MQSC zawiera sekcja [Administrowanie za pomocą komend MQSC](#).

| Atrybut | Znaczenie | Parametr MQSC |
|---|---|---------------|
| Nazwa kolejki | Nazwa kolejki. | |
| Bieżąca głębokość kolejki | Liczba komunikatów znajdujących się obecnie w kolejce. | CURDEPTH |
| Liczba otwartych wejść | To jest liczba aplikacji, które są aktualnie podłączone do kolejki w celu pobierania komunikatów z kolejki. | IPPROCS |
| Liczba otwartych wyjść | To jest liczba aplikacji, które są aktualnie podłączone do kolejki w celu umieszczania komunikatów w kolejce. | OPPROCS |
| Niezatwierdzone komunikaty | Wskazuje, czy są niezatwierdzone zmiany (operacje wstawiania i pobierania) oczekujące na kolejkę. Jeśli istnieją oczekujące niezatwierdzone zmiany, wartość atrybutu jest liczbą odpowiadającą liczbie oczekujących niezatwierdzonych komunikatów (1, 2, 3, 4, 5 itd). Jeśli nie ma oczekujących niezatwierdzonych zmian, wartością jest No.  W przypadku współużytkowanych kolejek z/OS wartość ta ma zastosowanie tylko do menedżera kolejek, który generuje odpowiedź. Wartość nie ma zastosowania do wszystkich menedżerów kolejek w grupie współużytkowania kolejek. | UNCOM |
| Nazwa zakresu dziennika odtwarzania nośnika | Nazwa najwcześniejszego zakresu dziennika wymagana przez kolejkę w celu wykonania odtwarzania nośników. | MEDIALOG |
| Monitorowanie kolejek | Zakres dziennika lub dziennika, który jest potrzebny w celu odtworzenia nośników kolejki. W menedżerach kolejek, w których znajduje się dziennik cykliczny, ten atrybut nie ma wartości. Ten atrybut jest poprawny tylko w produkcie UNIX, Linux, and Windows. | MONQ |

| Atrybut | Znaczenie | Parametr MQSC |
|-----------------------------------|---|---------------|
| Czas kolejki | <p>Interwał, w mikrosekundach, od umieszczenia komunikatu w kolejce do jego całkowitego przeczytania. Maksymalna możliwa do wyświetlenia wartość to 999 999 999; jeśli interwał przekroczy tę wartość, zostanie wyświetlona wartość 999 999 999. Interwał jest mierzony od momentu wstawienia komunikatu do kolejki do momentu niszczącego odtworzenia komunikatu przez aplikację, co oznacza, że obejmuje on następujące czasy.</p> <ul style="list-style-type: none"> • Czas umieszczenia komunikatu w kolejce przez aplikację oraz czas, gdy komunikat jest dostępny, na przykład gdy jest zatwierdzany. • Czas oczekiwania komunikatu w kolejce na przetworzenie. <p>Komórka wyświetla dwie wartości: wartość opartą na ostatniej aktywności w krótkim okresie czasu oraz wartość opartą na aktywności w dłuższym okresie czasu. Te wartości zależą od konfiguracji i zachowania używanego systemu oraz poziomów aktywności w tym systemie i pełnią funkcję wskaźnika normalnej wydajności używanego systemu. Znaczące odchylenia od tych wartości mogą wskazywać na problemy z systemem.</p> <p> W przypadku kolejek produktu z/OS, które mają dyspozycję Shared, wyświetlana jest wartość dla pomiarów zgromadzonych tylko w tym menedżerze kolejek.</p> | QTIME |
| Wiek najwcześniejszego komunikatu | Wiek w sekundach najstarszego komunikatu w kolejce. | MSGAGE |
| Data ostatniego umieszczenia | <p>Data umieszczenia ostatniego komunikatu w kolejce od czasu uruchomienia menedżera kolejek. Jeśli data umieszczenia komunikatu jest niedostępna, ponieważ na przykład żaden komunikat nie został umieszczony w kolejce od momentu uruchomienia menedżera kolejek, wartość ta zostanie przedstawiona jako pusta.  W przypadku kolejek produktu z/OS, które mają dyspozycję Shared, wyświetlana jest wartość dla pomiarów zgromadzonych tylko w tym menedżerze kolejek.</p> | LPUTDATE |
| Godzina ostatniego umieszczenia | <p>Godzina umieszczenia ostatniego komunikatu w kolejce od czasu uruchomienia menedżera kolejek. Jeśli godzina umieszczenia komunikatu jest niedostępna, ponieważ na przykład żaden komunikat nie został umieszczony w kolejce od momentu uruchomienia menedżera kolejek, wartość ta zostanie przedstawiona jako pusta.  W przypadku kolejek produktu z/OS, które mają dyspozycję Shared, wyświetlana jest wartość dla pomiarów zgromadzonych tylko w tym menedżerze kolejek.</p> | LPUTTIME |

| Atrybut | Znaczenie | Parametr MQSC |
|---|---|---------------|
| Data ostatniego odebrania | Data odtworzenia ostatniego komunikatu w kolejce od czasu uruchomienia menedżera kolejek. Przeglądany komunikat nie liczy się jako komunikat odtwarzany. Jeśli data pobrania komunikatu jest niedostępna, ponieważ na przykład żaden komunikat nie został umieszczony w kolejce od momentu uruchomienia menedżera kolejek, wartość ta zostanie przedstawiona jako pusta.  W przypadku kolejek produktu z/OS, które mają dyspozycję Shared, wyświetlana jest wartość dla pomiarów zgromadzonych tylko w tym menedżerze kolejek. | LGETDATE |
| Godzina ostatniego odebrania | Godzina odtworzenia ostatniego komunikatu w kolejce od czasu uruchomienia menedżera kolejek. Przeglądany komunikat nie liczy się jako komunikat odtwarzany. Jeśli godzina pobrania komunikatu jest niedostępna, ponieważ na przykład żaden komunikat nie został umieszczony w kolejce od momentu uruchomienia menedżera kolejek, wartość ta zostanie przedstawiona jako pusta.  W przypadku kolejek produktu z/OS, które mają dyspozycję Shared, wyświetlana jest wartość dla pomiarów zgromadzonych tylko w tym menedżerze kolejek. | LGETTIME |
|   Bieżąca wielkość pliku | Bieżąca wielkość pliku używanego przez tę kolejkę (w megabajtach). | CURFSIZE |
|   Bieżąca maksymalna wielkość pliku | Maksymalna wielkość, do jakiej może obecnie urosnąć plik kolejki (w megabajtach). Ta wartość może być niższa od określonej w konfiguracji wartości MAXFSIZE, jeśli plik kolejki nie został jeszcze przekonfigurowany przez menedżera kolejek z uwzględnieniem nowej maksymalnej wielkości. | CURMAXFS |

Obiekty statusu uchwytu kolejki









W następującej tabeli pokazano atrybuty statusu uchwytu kolejki, które zostały umieszczone w drugiej tabeli w oknie dialogowym statusu kolejki.

| Atrybut | Znaczenie | Parametr MQSC |
|---------------|----------------|---------------|
| Nazwa kolejki | Nazwa kolejki. | |

| Atrybut | Znaczenie | Parametr MQSC |
|--|--|---------------|
| Nazwa aplikacji | <p>Łańcuch zawierający znacznik aplikacji połączonej z menedżerem kolejek. Jest to jedna z poniższych nazw:</p> <ul style="list-style-type: none"> ▶ z/OS Nazwa zadania wsadowego systemu z/OS • Identyfikator TSO USERID, identyfikator APPLID CICS ▶ z/OS Nazwa regionu IMS • Nazwa zadania inicjatora kanału ▶ IBM i Nazwa zadania systemu IBM i • Proces systemu UNIX, Linux, and Windows <p>Nazwa aplikacji reprezentuje nazwę procesu lub zadania połączonego z menedżerem kolejek. Dla instancji, z którą ten proces lub zadanie są połączone przez kanał, nazwa aplikacji reprezentuje nazwę zdalnego procesu lub zadania, a nie nazwę procesu lub zadania kanału lokalnego.</p> | APPLTAG |
| <p>▶ z/OS</p> <p>▶ z/OS</p> <p>Identyfikator procesu</p> | Identyfikator procesu, który otworzył kolejkę. Ten atrybut nie jest poprawny w systemie z/OS. | PID |
| <p>▶ z/OS</p> <p>▶ z/OS</p> <p>Identyfikator wątku</p> | Identyfikator wątku procesu aplikacji, który otworzył kolejkę. Znak gwiazdki wskazuje, że kolejka została otwarta przy użyciu połączenia współużytkowanego. Ten atrybut nie jest poprawny w systemie z/OS. | TID |
| Typ aplikacji | Łańcuch wskazujący typ aplikacji połączonej z menedżerem kolejek. Batch oznacza aplikację używającą połączenia zadania wsadowego; RRSBATCH oznacza aplikację skoordynowaną z RRS używającą połączenia zadania wsadowego; CICS oznacza transakcję CICS; IMS oznacza transakcję IMS; CHINIT oznacza inicjator kanału; System oznacza menedżera kolejek; User oznacza aplikację użytkownika. | APPLTYPE |
| Opis aplikacji | Łańcuch zawierający opis aplikacji, z którą menedżer kolejek utrzymuje połączenie, jeśli jest znana. Jeśli aplikacja nie zostanie rozpoznana przez menedżer kolejek, zwrócony opis będzie pusty. Opis aplikacji może być filtrowany (na przykład z użyciem klauzuli WHERE), aby umożliwić administratorowi wyświetlanie tylko niektórych połączeń. | APPLDESC |
| Dostęp do przeglądania | Wskazuje, czy uchwyt umożliwia dostęp do przeglądania kolejki. Jeśli uchwyt udostępnia przeglądanie, wartość atrybutu to Yes; jeśli uchwyt nie udostępnia przeglądania, wartość atrybutu to No. | BROWSE |
| Dostęp do zapytań | Wskazuje, czy uchwyt umożliwia dostęp do tworzenia zapytań dla kolejki. Jeśli uchwyt udostępnia tworzenie zapytań, wartość atrybutu to Yes; jeśli uchwyt nie udostępnia tworzenia zapytań, wartość atrybutu to No. | INQUIRE |
| Dostęp do wejścia | Wskazuje, czy uchwyt umożliwia dostęp do wejścia do kolejki. No oznacza, że kolejka nie jest otwarta na wejście; Shared oznacza, że kolejka jest otwarta na współużytkowane wejście; Exclusive oznacza, że kolejka jest otwarta na wejście wyłączone. | INPUT |

| Atrybut | Znaczenie | Parametr MQSC |
|---|---|---------------|
| Dostęp do wyjścia | Wskazuje, czy uchwyt umożliwia dostęp do wyjścia z kolejki. Jeśli uchwyt udostępnia wyjście, wartość atrybutu to Yes; jeśli uchwyt nie udostępnia wyjścia, wartość atrybutu to No. | OUTPUT |
| Dostęp do zestawu | Wskazuje, czy uchwyt umożliwia dostęp do ustawień kolejki. Jeśli uchwyt umożliwia dostęp do ustawień, wartość atrybutu to Yes; jeśli uchwyt nie umożliwia dostępu do ustawień, wartość atrybutu to No. | SET |
| ID użytkownika | Identyfikator użytkownika przypisany do uchwytu. | USERID |
| Nazwa kanału | Nazwa kanału będącego właścicielem uchwytu. Jeśli brak kanału przypisanego do uchwytu, wartość ta jest pusta. Wartość ta jest wyświetlana tylko wtedy, gdy uchwyt należy do inicjatora kanału. | CHANNEL |
| Nazwa połączenia | Nazwa połączenia przypisana kanałowi, który jest właścicielem uchwytu. Jeśli brak kanału przypisanego do uchwytu, wartość ta jest pusta. Wartość ta jest wyświetlana tylko wtedy, gdy uchwyt należy do inicjatora kanału. | CONNNAME |
| Typ jednostki pracy | Typ jednostki odtwarzania rozpoznawany przez menedżer kolejek. Jest to jeden z następujących typów : z/OS CICS (dotyczy tylko systemu z/OS); XA; z/OS RRS (dotyczy tylko systemu z/OS); z/OS IMS (dotyczy tylko systemu z/OS); Queue manager. | URTYPE |
| Identyfikator jednostki pracy menedżera kolejek | Jednostka odtwarzania przypisana przez menedżer kolejek. Jest to 8-bajtowy identyfikator transakcji, który jest wyświetlany jako 16 znaków szesnastkowych. z/OS W z/OS jest to 8-bajtowy RBA dziennika, który jest wyświetlany jako 16 znaków szesnastkowych. | QMURID |

| Atrybut | Znaczenie | Parametr MQSC |
|---|---|---------------|
| Stan asynchroniczny | <p>Stan konsumenta asynchronicznego w tym uchwycie obiektu. Istnieje pięć możliwych wartości:</p> <p>Aktywny: wywołanie obiektu MQCB spowodowało skonfigurowanie funkcji wywołania zwrotnego w celu asynchronicznego przetwarzania komunikatów, a uchwyt połączenia został uruchomiony, co umożliwi dalsze asynchroniczne korzystanie z komunikatów.</p> <p>Nieaktywny: wywołanie obiektu MQCB spowodowało skonfigurowanie funkcji połączenia zwrotnego w celu asynchronicznego przetwarzania komunikatów, jednak uchwyt połączenia nie został jeszcze uruchomiony, został zatrzymany lub wstrzymany, co uniemożliwia dalsze asynchroniczne korzystanie z komunikatów.</p> <p>Zawieszony: wywołanie zwrotne wykorzystania asynchronicznego zostało zawieszono, co uniemożliwia dalsze asynchroniczne korzystanie z komunikatów dla tego uchwytu obiektu. Może być to spowodowane wywołaniem przez aplikację obiektu MQCB z operacją MQOP_SUSPEND w tym uchwycie obiektu lub zawieszeniem wywołania przez system. Jeśli wywołanie zostało zawieszono przez system, w ramach procesu zawieszania asynchronicznego korzystania z komunikatów jest wywoływana funkcja wywołania zwrotnego z kodem przyczyny opisującym problem, który był przyczyną zawieszenia. Jest to zgłaszane w polu Przyczyna w strukturze MQCBC przekazywanej do funkcji wywołania zwrotnego. W celu kontynuowania asynchronicznego korzystania z komunikatów aplikacja musi wykonać wywołanie obiektu MQCB z parametrem Operation ustawionym na wartość MQOP_RESUME.</p> | ASTATE |
| | <p>Zawieszony_tymczasowo: wywołanie zwrotne wykorzystania asynchronicznego zostało tymczasowo zawieszono przez system, co uniemożliwia dalsze asynchroniczne korzystanie z komunikatów dla tego uchwytu obiektu. W ramach procesu zawieszania asynchronicznego korzystania z komunikatów funkcja wywołania zwrotnego wywoływana z kodem przyczyny opisującym problem, który był przyczyną zawieszenia. Jest to zgłaszane w polu Przyczyna w strukturze MQCBC przekazywanej do funkcji wywołania zwrotnego. Funkcja wywołania zwrotnego jest wywoływana ponownie po wznowieniu przez system asynchronicznego korzystania z komunikatów, gdy tymczasowe problemy zostaną rozwiązane.</p> <p>Brak: Wywołanie obiektu MQCB nie zostało wykonane w tym uchwycie, dlatego nie skonfigurowano asynchronicznego korzystania z komunikatów dla tego uchwytu. Jest to wartość domyślna.</p> | |
| Identyfikator zewnętrznej jednostki pracy | Zewnętrzny identyfikator jednostki odtwarzania przypisany do połączenia. Jest to identyfikator odtwarzania znany w zewnętrznym koordynatorze punktu synchronizacji. Jego format jest określany za pomocą wartości atrybutu Unit Of Work type. | URID |

| Atrybut | Znaczenie | Parametr MQSC |
|--|---|---------------|
|   Identyfikator przestrzeni adresowej | Składający się z 4 znaków identyfikator przestrzeni adresowej aplikacji, który jest identyfikowany przez atrybut Application name. Wyróżnia on podwójne wartości atrybutu Application name. Ta wartość jest wyświetlana tylko wtedy, gdy menedżer kolejek będący właścicielem kolejki działa w systemie z/OS i atrybut Application type nie ma wartości System. | ASID |
|   Nazwa bloku specyfikacji programu | Składająca się z 8 znaków nazwa bloku specyfikacji programu powiązana z działającą transakcją IMS (dotyczy tylko systemu z/OS). Można użyć atrybutów Program specification block name i Program specification table ID, aby wyczyścić transakcję za pomocą komend IMS. Wartość jest wyświetlana tylko wtedy, gdy atrybut Application type ma wartość IMS. | PSBNAME |
|   Identyfikator tabeli specyfikacji programu | Składający się z 4 znaków identyfikator regionu tabeli specyfikacji programu IMS dla połączonego regionu IMS (dotyczy tylko systemu z/OS). Wartość jest wyświetlana tylko wtedy, gdy atrybut App type ma wartość IMS. | PSTID |
|   Identyfikator transakcji CICS | Składający się z 4 znaków identyfikator transakcji CICS (dotyczy tylko systemu z/OS). Wartość jest wyświetlana tylko wtedy, gdy atrybut App type ma wartość CICS. | TRANSID |

Pojęcia pokrewne

“Kolejki produktu IBM MQ” na stronie 18

Kolejka jest kontenerem dla komunikatów. Aplikacje biznesowe, które są połączone z menedżerem kolejek, który udostępnia kolejkę, mogą odtwarzać komunikaty z kolejki lub umieszczać komunikaty w kolejce.

Zadania pokrewne

“Wyświetlanie statusu obiektów” na stronie 199

W programie IBM MQ Explorer można wyświetlić bieżący status dowolnego obiektu, który może przyjmować różne stany. W przypadku kanałów produktu IBM MQ można również wyświetlić zapisany status.

Atrybuty statusu tematu

Atrybuty statusu tematów.

Każdy atrybut zawiera krótki opis tego, jakie informacje przedstawia. W tabeli znajduje się również ekwiwalent parametru MQSC komendy DISPLAY TPSTATUS. Więcej informacji o komendach MQSC zawiera sekcja [Administrowanie za pomocą komend MQSC](#).

| Atrybut | Znaczenie | Parametr MQSC |
|-------------------|---|---------------|
| Łańcuch tematu | Parametr Topic String służy do identyfikacji węzła tematu. Ten parametr dopasowuje informacje od publikatora do subskrybenta zainteresowanego daną informacją. | TOPICSTR |
| Publikowanie | Wskazuje, czy publikowanie jest dozwolone. | PUB |
| Subskrybowanie | Wskazuje, czy subskrybowanie jest dozwolone. | SUB |
| Subskrypcje stałe | Wskazuje, czy subskrypcje stałe są dozwolone. | DURSUB |

| Atrybut | Znaczenie | Parametr MQSC |
|-------------------------------------|--|-----------------------------|
| Domyślny priorytet | Wyświetla priorytet domyślny komunikatów publikowanych w danym temacie. | DEFPTY |
| Trwałość domyślna | Wyświetla trwałość domyślną komunikatów publikowanych w danym temacie. | DEFPSIST |
| Trwała kolejka modelu | To jest zarządzana kolejka modelu dla stałych subskrypcji. | MDURMDL |
| Nietrwała kolejka modelu | To jest zarządzana kolejka modelu dla niestałych subskrypcji. | MNDURMDL |
| Operacja put - domyślna odpowiedź | Domyślny typ odpowiedzi dla operacji put dla komunikatów. Wartość domyślna to Jak element nadrzędny. Dwie inne dostępne opcje to: Sync oznaczająca, że komunikat jest umieszczany synchronicznie. Async oznaczająca, że komunikat jest umieszczany asynchronicznie. | DEFRESP |
| Nazwa tematu administracyjnego | Obiekty tematu administracyjnego są wymagane w celu zdefiniowania atrybutów dla określonych fragmentów drzewa tematów i skonfigurowania sprawdzania uprawnień w określonych tematach. | N/A |
| Liczba subskrybentów | Liczba subskrybentów dla tego łańcucha tematu, w tym również liczba stałych subskrybentów aktualnie nie połączonych. | SUBCOUNT |
| Liczba publikatorów | Liczba aplikacji aktualnie publikujących w danym temacie. | PUBCOUNT |
| Zachowana publikacja | Wskazuje, czy publikacja jest zachowana. | MQIACF_RETAINED_PUBLICATION |
| Dostarczenie komunikatu nietrwałego | Metoda dostarczania nietrwałych komunikatów publikowanych w tym temacie. | NPMGDLV |
| Dostarczenie komunikatu trwałego | Metoda dostarczania trwałych komunikatów publikowanych w tym temacie. | PMSGDLV |
| Zasięg publikacji | Zasięg publikacji może być sterowany administracyjnie przy użyciu atrybutu tematu PUBSCOPE. Atrybut ten można ustawić na jedną z trzech następujących wartości: <ul style="list-style-type: none"> • Jak element nadrzędny. Jest to wartość domyślna. Zasięg publikacji jest ustawiany na tę samą wartość co nadrzędny menedżer kolejek. • Menedżer kolejek. Publikacja jest dostarczana tylko do subskrybentów lokalnych. • Wszystkie. Publikacja jest dostarczana do subskrybentów lokalnych i zdalnych przez połączone bezpośrednio menedżery kolejek. | PUBSCOPE |

| Atrybut | Znaczenie | Parametr MQSC |
|---|--|---------------|
| Zasięg subskrypcji | <p>Zasięg subskrypcji może być sterowany administracyjnie przy użyciu atrybutu tematu SUBSCOPE. Atrybut ten można ustawić na jedną z trzech następujących wartości:</p> <ul style="list-style-type: none"> • Jak element nadrzędny. Jest to wartość domyślna. Zasięg subskrypcji jest ustawiany na tę samą wartość co nadrzędny menedżer kolejek. • Menedżer kolejek. Subskrypcja otrzymuje tylko publikacje lokalne, a subskrypcje proxy nie są propagowane do zdalnych menedżerów kolejek. • Wszystkie. Subskrypcja proxy jest propagowana do zdalnych menedżerów kolejek, a subskrybent otrzymuje publikacje lokalne i zdalne. | SUBSCOPE |
| Nazwa klastra | Nazwa klastra, do którego należy temat. | CLUSTER |
| Użyj kolejki niedostarczonych komunikatów | <p>Służy do określania, czy kolejka niedostarczonych komunikatów jest używana, gdy nie można dostarczyć komunikatów publikacji do odpowiedniej kolejki subskrybenta. Istnieją dwie możliwe wartości:</p> <ul style="list-style-type: none"> • Wartość Nie oznacza, że komunikaty publikowania, których nie można dostarczyć do odpowiedniej kolejki subskrybenta, są traktowane jako niepowodzenie umieszczenia komunikatu, a wywołanie MQPUT aplikacji w temacie kończy się niepowodzeniem przy ustawieniach <u>Dostarczenie komunikatu nietrwałego</u> i <u>Dostarczenie komunikatu trwałego</u>. • Wartość Tak oznacza, że jeśli atrybut <u>Kolejka niedostarczonych komunikatów</u> menedżera kolejek udostępnia nazwę kolejki niedostarczonych komunikatów, to jest ona używana. W przeciwnym razie zachowanie jest takie jak w przypadku wartości Nie. | USEDLQ |

Pojęcia pokrewne

[“Tematy” na stronie 20](#)

Temat identyfikuje tematykę publikacji. Temat to łańcuch znaków służący do opisywania tematyki informacji, które zostaną opublikowane w ramach komunikatu publikowania/subskrypcji. Subskrybent może określić temat lub zakres tematów, używając znaków wieloznacznych, aby odbierać tylko potrzebne informacje.

Zadania pokrewne

[“Wyświetlanie statusu obiektów” na stronie 199](#)

W programie IBM MQ Explorer można wyświetlić bieżący status dowolnego obiektu, który może przyjmować różne stany. W przypadku kanałów produktu IBM MQ można również wyświetlić zapisany status.

Odsyłacze pokrewne

[“Atrybuty statusu” na stronie 584](#)

W programie IBM MQ Explorer można wyświetlić bieżący status obiektów IBM MQ. Można na przykład dowiedzieć się, czy kanał jest uruchomiony lub kiedy ostatni komunikat został umieszczony w danej kolejce. Można również zobaczyć zeskładowany status kanału.

Atrybuty statusu subskrypcji

Atrybuty statusu subskrypcji.

Każdy atrybut zawiera krótki opis tego, jakie informacje przedstawia. W tabeli znajduje się również ekwiwalent parametru MQSC komendy DISPLAY QSTATUS. Więcej informacji o komendach MQSC zawiera sekcja Administrowanie za pomocą komend MQSC.

| Atrybut | Znaczenie | Parametr MQSC |
|------------------------------|--|---------------|
| Nazwa | To jest unikalny identyfikator subskrypcji aplikacji. | SUB |
| Identyfikator | Identifior jest przypisany do subskrypcji przez menedżer kolejek jako unikalny identyfikator. | SUBID |
| ID użytkownika | Identyfikator użytkownika powiązanego z daną subskrypcją. | SUBUSER |
| Trwałe | Parametr Durable subskrypcji może mieć wartość Tak lub Nie. Gdy parametr Durable jest ustawiony na wartość Tak, subskrypcje nie są usuwane, kiedy aplikacja, która je utworzyła, zamyka uchwyt subskrypcji. | DURABLE |
| Typ | Parametr Type subskrypcji wskazuje sposób jej utworzenia. Dostępne są następujące typy subskrypcji: API: subskrypcja utworzona za pomocą żądania MQSUB API . ADMIN: subskrypcja utworzona za pomocą komendy DEF SUB MQSC lub PCF . Opcja ADMIN służy również do wskazywania, czy subskrypcja została zmodyfikowana przy użyciu komendy administracyjnej. PROXY: subskrypcja utworzona wewnątrz w celu kierowania publikacji przez sieć menedżera kolejek. | SUBTYPE |
| Identyfikator połączenia | Aktywny w danym momencie identyfikator CONNID otwierający tę subskrypcję. Służy do wykrywania publikacji lokalnych. | ACTCONN |
| Data wznowienia | Data ostatniego połączenia interfejsu MQSUB z tą subskrypcją. | RESMDATE |
| Godzina wznowienia | Czas ostatniego połączenia interfejsu MQSUB z tą subskrypcją. | RESMTIME |
| Data ostatniej publikacji | Data ostatniego przesłania komunikatu do miejsca docelowego określonego w subskrypcji. | LMSGDATE |
| Godzina ostatniej publikacji | Czas ostatniego przesłania komunikatu do miejsca docelowego określonego w subskrypcji. | LMSGTIME |
| Liczba komunikatów | Liczba komunikatów umieszczonych w miejscu docelowym określonym w subskrypcji od momentu jej utworzenia lub od momentu zrestartowania menedżera kolejek, w zależności od tego, co nastąpiło później. Ta liczba może nie odzwierciedlać łącznej liczby komunikatów, które są albo były dostępne dla korzystającej z nich aplikacji. Jest to spowodowane tym, że liczba ta może również obejmować publikacje, które zostały częściowo przetworzone, ale następnie zostały cofnięte przez menedżer kolejek z powodu niepowodzenia publikacji, lub obejmować publikacje, które zostały utworzone przy użyciu punktu synchronizacji wycofanego przez publikującą aplikację. | NUMMSGS |

| Atrybut | Znaczenie | Parametr MQSC |
|---------------------------------------|---|---------------|
| Indyktor niezawodności rozsyłania (%) | <p>Indyktor niezawodności dostarczania komunikatów rozsyłania grupowego. Wartości są określane procentowo. Wartość 100 oznacza, że wszystkie komunikaty są dostarczane bez problemów. Wartość mniejsza niż 100 oznacza, że w przypadku niektórych komunikatów występują problemy z siecią.</p> <p>Aby zidentyfikować rodzaj tych problemów, można włączyć generowanie komunikatów o zdarzeniach (za pomocą parametru COMMEV obiektów COMMINFO), a następnie można przeanalizować wygenerowane komunikaty o zdarzeniach. Zwracane są dwie wartości:</p> <ul style="list-style-type: none"> • Pierwsza wartość jest oparta na ostatniej aktywności w krótkim okresie. • Druga wartość jest oparta na aktywności w dłuższym okresie. Jeśli nie są dostępne żadne pomiary, wartości są wyświetlane jako puste. | MCASTREL |

Zadania pokrewne

“Tworzenie nowej subskrypcji” na stronie 132

W przypadku menedżera kolejek produktu IBM WebSphere MQ 7.0 lub nowszego można utworzyć nową subskrypcję, aby zasubskrybować temat.

“Wyświetlanie statusu obiektów” na stronie 199

W programie IBM MQ Explorer można wyświetlić bieżący status dowolnego obiektu, który może przyjmować różne stany. W przypadku kanałów produktu IBM MQ można również wyświetlić zapisany status.

Odsyłacze pokrewne

“Atrybuty statusu” na stronie 584

W programie IBM MQ Explorer można wyświetlić bieżący status obiektów IBM MQ. Można na przykład dowiedzieć się, czy kanał jest uruchomiony lub kiedy ostatni komunikat został umieszczony w danej kolejce. Można również zobaczyć zeskładowany status kanału.

Atrybuty statusu tematu dla subskrybentów

Dla danego tematu jest to zestaw atrybutów przechowujących informacje o statusie subskrybenta.

Każdy atrybut zawiera krótki opis tego, jakie informacje przedstawia. W tabeli znajduje się również ekwiwalent parametru MQSC komendy DISPLAY TPSTATUS. Więcej informacji o komendach MQSC zawiera sekcja [Administrowanie za pomocą komend MQSC](#).

| Atrybut | Znaczenie | Parametr MQSC |
|---------------------------|---|---------------|
| Łańcuch tematu | Parametr Topic String służy do identyfikacji węzła tematu. Ten parametr dopasowuje informacje od publikatora do subskrybenta zainteresowanego daną informacją. | TOPICSTR |
| Identyfikator subskrypcji | Identyfikator jest przypisany do subskrypcji przez menedżer kolejek jako unikalny identyfikator. | SUBID |
| Użytkownik | Identyfikator użytkownika powiązanego z daną subskrypcją. | SUBUSER |
| Trwałe | Wskazuje, czy subskrypcje stałe są dozwolone. | DURSUB |

| Atrybut | Znaczenie | Parametr MQSC |
|---------------------------------------|---|---------------|
| Typ | <p>Parametr Type subskrypcji wskazuje sposób jej utworzenia. Dostępne są następujące typy subskrypcji:</p> <p>API: subskrypcja utworzona za pośrednictwem żądania MQSUB API .</p> <p>ADMIN: subskrypcja utworzona za pomocą komendy DEF SUB MQSC lub PCF . Opcja ADMIN służy również do wskazywania, czy subskrypcja została zmodyfikowana przy użyciu komendy administracyjnej.</p> <p>PROXY: subskrypcja utworzona wewnętrznie w celu kierowania publikacji przez sieć menedżera kolejek.</p> | SUBTYPE |
| Identyfikator połączenia | Aktywny w danym momencie identyfikator CONNID otwierający tę subskrypcję. Służy do wykrywania publikacji lokalnych. | ACTCONN |
| Data wznowienia | Data ostatniego połączenia interfejsu MQSUB z tą subskrypcją. | RESMDATE |
| Godzina wznowienia | Czas ostatniego połączenia interfejsu MQSUB z tą subskrypcją. | RESMTIME |
| Liczba komunikatów | Liczba komunikatów umieszczonych w miejscu docelowym określonym w subskrypcji od momentu jej utworzenia lub od momentu zrestartowania menedżera kolejek, w zależności od tego, co nastąpiło później. Ta liczba może nie odzwierciedlać łącznej liczby komunikatów, które są albo były dostępne dla korzystającej z nich aplikacji. Jest to spowodowane tym, że liczba ta może również obejmować publikacje, które zostały częściowo przetworzone, ale następnie zostały cofnięte przez menedżer kolejek z powodu niepowodzenia publikacji, lub obejmować publikacje, które zostały utworzone przy użyciu punktu synchronizacji wycofanego przez publikującą aplikację. | NUMMSGS |
| Indyktor niezawodności rozsyłania (%) | <p>Indyktor niezawodności dostarczania komunikatów rozsyłania grupowego. Wartości są określane procentowo. Wartość 100 oznacza, że wszystkie komunikaty są dostarczane bez problemów. Wartość mniejsza niż 100 oznacza, że w przypadku niektórych komunikatów występują problemy z siecią.</p> <p>Aby zidentyfikować rodzaj tych problemów, można włączyć generowanie komunikatów o zdarzeniach (za pomocą parametru COMMEV obiektów COMMINFO), a następnie można przeanalizować wygenerowane komunikaty o zdarzeniach. Zwracane są dwie wartości:</p> <ul style="list-style-type: none"> • Pierwsza wartość jest oparta na ostatniej aktywności w krótkim okresie. • Druga wartość jest oparta na aktywności w dłuższym okresie. Jeśli nie są dostępne żadne pomiary, wartości są wyświetlane jako puste. | MCASTREL |

Pojęcia pokrewne

[“Tematy” na stronie 20](#)

Temat identyfikuje tematykę publikacji. Temat to łańcuch znaków służący do opisywania tematyki informacji, które zostaną opublikowane w ramach komunikatu publikowania/subskrypcji. Subskrybent może określić temat lub zakres tematów, używając znaków wieloznacznych, aby odbierać tylko potrzebne informacje.

Zadania pokrewne

“Wyświetlanie statusu obiektów” na stronie 199

W programie IBM MQ Explorer można wyświetlić bieżący status dowolnego obiektu, który może przyjmować różne stany. W przypadku kanałów produktu IBM MQ można również wyświetlić zapisany status.

Odsyłacze pokrewne

“Atrybuty statusu” na stronie 584

W programie IBM MQ Explorer można wyświetlić bieżący status obiektów IBM MQ. Można na przykład dowiedzieć się, czy kanał jest uruchomiony lub kiedy ostatni komunikat został umieszczony w danej kolejce. Można również zobaczyć zeskładowany status kanału.

“Atrybuty statusu tematu dla publikatorów” na stronie 606

Dla danego tematu jest to zestaw atrybutów przechowujących informacje o statusie publikowania.

Atrybuty statusu tematu dla publikatorów

Dla danego tematu jest to zestaw atrybutów przechowujących informacje o statusie publikowania.

Każdy atrybut zawiera krótki opis tego, jakie informacje przedstawia. W tabeli znajduje się również ekwiwalent parametru MQSC komendy DISPLAY TPSTATUS. Więcej informacji o komendach MQSC zawiera sekcja [Administrowanie za pomocą komend MQSC](#).

| Atrybut | Znaczenie | Parametr MQSC |
|---------------------------------------|--|---------------|
| Łańcuch tematu | Parametr Topic String służy do identyfikacji węzła tematu. Ten parametr dopasowuje informacje od publikatora do subskrybenta zainteresowanego daną informacją. | TOPICSTR |
| Data ostatniej publikacji | Data ostatniego przestania komunikatu do miejsca docelowego określonego w subskrypcji. | LSMGDATE |
| Godzina ostatniej publikacji | Czas ostatniego przestania komunikatu do miejsca docelowego określonego w subskrypcji. | LSMGTIME |
| Liczba publikacji | Liczba aplikacji aktualnie publikujących w danym temacie. | PUBCOUNT |
| Identyfikator połączenia | Aktywny w danym momencie identyfikator CONNID otwierający tę subskrypcję. Służy do wykrywania publikacji lokalnych. | ACTCONN |
| Indyktor niezawodności rozsyłania (%) | <p>Indyktor niezawodności dostarczania komunikatów rozsyłania grupowego. Wartości są określane procentowo. Wartość 100 oznacza, że wszystkie komunikaty są dostarczane bez problemów. Wartość mniejsza niż 100 oznacza, że w przypadku niektórych komunikatów występują problemy z siecią.</p> <p>Aby zidentyfikować rodzaj tych problemów, można włączyć generowanie komunikatów o zdarzeniach (za pomocą parametru COMMEV obiektów COMMINFO), a następnie można przeanalizować wygenerowane komunikaty o zdarzeniach. Zwracane są dwie wartości:</p> <ul style="list-style-type: none">• Pierwsza wartość jest oparta na ostatniej aktywności w krótkim okresie.• Druga wartość jest oparta na aktywności w dłuższym okresie. Jeśli nie są dostępne żadne pomiary, wartości są wyświetlane jako puste. | MCASTREL |

Pojęcia pokrewne

“Tematy” na stronie 20

Temat identyfikuje tematykę publikacji. Temat to łańcuch znaków służący do opisywania tematyki informacji, które zostaną opublikowane w ramach komunikatu publikowania/subskrypcji. Subskrybent może określić temat lub zakres tematów, używając znaków wieloznacznych, aby odbierać tylko potrzebne informacje.

Zadania pokrewne

“Wyświetlanie statusu obiektów” na stronie 199

W programie IBM MQ Explorer można wyświetlić bieżący status dowolnego obiektu, który może przyjmować różne stany. W przypadku kanałów produktu IBM MQ można również wyświetlić zapisany status.

Odsyłacze pokrewne

“Atrybuty statusu” na stronie 584

W programie IBM MQ Explorer można wyświetlić bieżący status obiektów IBM MQ. Można na przykład dowiedzieć się, czy kanał jest uruchomiony lub kiedy ostatni komunikat został umieszczony w danej kolejce. Można również zobaczyć zeszkładowany status kanału.

“Atrybuty statusu tematu dla subskrybentów” na stronie 604

Dla danego tematu jest to zestaw atrybutów przechowujących informacje o statusie subskrybenta.

Właściwości statusu kanału

Służą do wyświetlania właściwości z informacjami o statusie kanału. Dostępne są dwa widoki: bieżący status i zapisany status.





Bieżący status kanału jest aktualizowany w sposób ciągły, w miarę wysyłania i odbierania komunikatów. Zeszkładowany status kanału jest aktualizowany tylko w następujących przypadkach:

- Dla wszystkich kanałów:
 - Kiedy kanał wchodzi w lub opuszcza stan Zatrzymany lub Ponawianie
- Dla kanału wysyłającego:
 - Przed żądaniem potwierdzenia odbioru zadania wsadowego dla komunikatów
 - Po otrzymaniu potwierdzenia
- Dla kanału odbierającego:
 - Tuż przed potwierdzeniem odbioru zadania wsadowego dla komunikatów
- Dla kanału połączenia serwera:
 - Żadne dane nie zostały zeszkładowane

Dlatego kanał, który nie był nigdy kanałem bieżącym, nie może mieć zeszkładowanego statusu.



Właściwości, które są wyświetlane dla zapisanego statusu kanału, stanowią podzbiór właściwości wyświetlanych dla statusu kanału. W poniższej tabeli właściwości wspólne są oznaczone za pomocą gwiazdki (*).

Każda właściwość zawiera krótki opis tego, jakie informacje zawiera. W tabeli znajduje się również ekwiwalent parametru MQSC komendy DISPLAY CHSTATUS. Więcej informacji o komendach MQSC zawiera sekcja [Administrowanie za pomocą komend MQSC](#).

| Właściwość | Znaczenie | Parametr MQSC |
|----------------------------|--|---------------|
| Wielkość zadania wsadowego | Wielkość zadania wsadowego używanego w tej sesji. Jest ona poprawna tylko na następujących platformach: <ul style="list-style-type: none"> •  AIX •  Linux • OS/400 •  Solaris •  Windows •  z/OS | BATCHSZ |
| Zadania wsadowe | Liczba zakończonych zadań wsadowych od momentu uruchomienia kanału. | BATCHES |
| Bufory odebrane | Liczba odebranych buforów transmisji. Liczba ta dotyczy także transmisji służącej do odbioru tylko informacji kontrolnych. | BUFRCVD |
| Bufory wysłane | Liczba wysłanych buforów transmisji. Liczba ta dotyczy także transmisji służącej do wysyłania tylko informacji kontrolnych. | BUFSSENT |
| Bajty odebrane | Liczba bajtów odebranych od momentu uruchomienia kanału. Liczba ta obejmuje informacje kontrolne odebrane przez agenta kanału komunikatów. | BYTRCVD |
| Bajty wysłane | Liczba wysłanych bajtów od momentu uruchomienia kanału. Liczba ta obejmuje informacje kontrolne wysłane przez agenta kanału komunikatów. | BYTSENT |
| *Monitorowanie kanału | Bieżący poziom kolekcjonowania danych monitorowania dla kanału. | MONCHL |
| *Nazwa kanału | Nazwa definicji kanału. | CHANNEL |
| *Status kanału | Status kanału, który może mieć wartość Starting, Binding, Initializing, Running, Stopping, Retrying, Paused, Stopped lub Requesting. | STATUS |
| Podstan kanału | Działanie wykonywane obecnie przez kanał. | SUBSTATE |
| *Typ kanału | Typ kanału, który może mieć wartość Sender, Server, Receiver, Requester, Cluster-sender, Cluster-receiver, Server-connection. | CHLTYPE |
| Współczynnik kompresji | Uzyskany współczynnik kompresji wyświetlany jako wartość procentowa. Wyświetlany jest indyktor krótkoterminowy i długoterminowy. Wartości te są resetowane zawsze, gdy kanał jest uruchamiany i są wyświetlane tylko podczas działania kanału. | COMPRATE |
| Czas kompresji | Ilość czasu przypadająca na komunikat, w mikrosekundach, wykorzystana na kompresję i dekompresję. Właściwość ta zawiera indyktor krótkoterminowy i długoterminowy. Wartości te są resetowane zawsze, gdy kanał jest uruchamiany i są wyświetlane tylko podczas działania kanału. | COMPTIME |
| *Nazwa połączenia | Nazwa połączenia, dla którego wyświetlana jest informacja o statusie kanału. | CONNNAME |

| Właściwość | Znaczenie | Parametr MQSC |
|------------------------------|---|---|
| Bieżące konwersacje | Liczba konwersacji, które są obecnie współużytkowane przez określoną instancję kanału klienta TCP/IP (gniazdo). | Jest to informacja efemeryczna, z którą nie jest powiązany żaden parametr MQSC. |
| *Bieżący identyfikator LUWID | Identyfikator logicznej jednostki pracy przypisany do bieżącego zadania wsadowego dla kanału wysyłającego lub odbierającego. Dla kanału wysyłającego, jeśli posiada on status kanału wątpliwego, jest to identyfikator LUWID wątpliwego zadania wsadowego. Dla instancji zeskładowanego kanału parametr ten zawiera ważne informacje tylko wtedy, gdy instancja kanału jest wątpliwa. Jednakże wartość parametru jest zwracana na żądanie, nawet jeśli instancja kanału nie jest wątpliwa. Jest on aktualizowany wraz z identyfikatorem LUWID kolejnego zadania wsadowego, jeśli jest znany. | CURLUWID |
| *Bieżące komunikaty | Dla kanału wysyłającego jest to liczba komunikatów wysłanych w bieżącym zadaniu wsadowym. Wartość ta jest powiększana w miarę wysyłania komunikatów, a po uzyskaniu przez kanał statusu wątpliwego jest to liczba komunikatów wątpliwych. Dla instancji zeskładowanego kanału parametr ten zawiera ważne informacje tylko wtedy, gdy instancja kanału jest wątpliwa. Jednakże wartość parametru jest zwracana na żądanie, nawet jeśli instancja kanału nie jest wątpliwa. Dla kanału odbierającego jest to liczba komunikatów odebranych w bieżącym zadaniu wsadowym. Liczba ta jest zmniejszana o jednostkę podczas odbierania każdego komunikatu. Wartość jest resetowana do wartości zero, zarówno dla kanałów wysyłających jak i odbierających, po zatwierdzeniu zadania wsadowego. | CURMSGS |
| *Bieżący numer kolejny | Dla kanału wysyłającego jest to numer kolejny ostatniego wysłanego komunikatu. Jest on aktualizowany podczas wysyłania każdego komunikatu, a po uzyskaniu przez kanał statusu wątpliwego jest to numer kolejny ostatniego komunikatu w wątpliwym zadaniu wsadowym. Dla instancji zeskładowanego kanału parametr ten zawiera ważne informacje tylko wtedy, gdy instancja kanału jest wątpliwa. Jednakże wartość parametru jest zwracana na żądanie, nawet jeśli instancja kanału nie jest wątpliwa. Dla kanału odbierającego jest to numer kolejny ostatniego odebranego komunikatu. Jest on aktualizowany podczas odbierania każdego komunikatu. | CURSEQNO |

| Właściwość | Znaczenie | Parametr MQSC |
|---------------------------------|---|---------------|
| Czas wyjścia | Czas, w mikrosekundach, wykorzystany przez każdy z komunikatów na przetwarzanie wyjść użytkowników. Komórka wyświetla dwie wartości: wartość opartą na ostatniej aktywności w krótkim okresie czasu oraz wartość opartą na aktywności w dłuższym okresie czasu. Wartości te są uzależnione od konfiguracji i zachowania używanego systemu oraz poziomów aktywności i służą jako indyktor normalnej wydajności używanego systemu. Znaczące odchylenia od tych wartości mogą wskazywać na problemy z systemem. Wartości te są resetowane zawsze, gdy kanał jest uruchamiany i są wyświetlane tylko podczas działania kanału. | EXITTIME |
| Kompresja nagłówka | Informacja, czy dane nagłówka wysłane przez kanał są skompresowane. Wyświetlane są dwie wartości: domyślna wartość kompresji danych nagłówka negocjowana dla tego kanału oraz wartość kompresji danych nagłówka użyta przy ostatnim wysłanym komunikacie. Jeśli żaden komunikat nie został wysłany przez kanał, to druga z wartości będzie pusta. | COMPHDR |
| Okres pulsu | Interwał pulsu używany dla tej sesji. | HBINT |
| *Status wątpliwy | Określa, czy kanał jest obecnie wątpliwy. Odpowiedzią jest YES tylko wtedy, gdy agent kanału komunikatów oczekuje na potwierdzenie, że wysłane przez niego zadanie wsadowe dla komunikatów zostało odebrane. W pozostałych przypadkach, w tym podczas wysyłania komunikatów, lecz przez zażądaniem potwierdzenia, odpowiedzią jest NIE. W przypadku kanału odbierającego wartość jest zawsze NO. | INDOUBT |
| Interwał sprawdzania połączenia | <p>Wartość interwału sprawdzania połączenia z zakresu od 0 do 99999. Ta właściwość jest ignorowana, jeśli kanał używa innego typu transportu niż protokół TCP lub SPX. Właściwość TCP Keep alive musi być ustawiona na wartość Yes na stronie Kanały we właściwościach menedżera kolejek.</p> <p> W przypadku menedżerów kolejek produktu z/OS właściwość Keep alive interval określa interwał sprawdzania połączenia dla pojedynczego kanału.</p> <p>W przypadku menedżerów kolejek na innych platformach właściwość Keep alive interval jest używana tylko wtedy, gdy kanał łączy się z menedżerem kolejek w systemie z/OS. Aby skorzystać z funkcji zapewnianych przez właściwość Keep alive interval, należy ustawić właściwość Keep alive interval na wartość Auto w celu użycia wartości opartej na wynegocjowanej wartości okresu pulsu.</p> | KAINT |
| *Ostatni identyfikator LUWID | Numer ostatniej logicznej jednostki pracy zatwierdzonej przez kanał. | LSTLUWID |
| Data ostatniego komunikatu | Data wysłania ostatniego komunikatu lub obsłużenia wywołania MQI. | LSTMSGDA |

| Właściwość | Znaczenie | Parametr MQSC |
|------------------------------------|---|--|
| Godzina ostatniego komunikatu | Godzina wysłania ostatniego komunikatu lub obsłużenia wywołania MQI. Dla nadawcy lub serwera jest to godzina wysłania ostatniego komunikatu (lub ostatniej części w przypadku podziału komunikatu). Dla requestera lub odbiorcy jest to godzina wstawienia ostatniego komunikatu do kolejki docelowej. Dla kanału połączenia serwera jest to godzina zakończenia ostatniego wywołania MQI. | LSTMSGTI |
| *Ostatni numer kolejny | Numer ostatniego komunikatu w ostatnim zadaniu wsadowym, który został zatwierdzony przez kanał. | LSTSEQNO |
| Adres lokalny | Adres komunikacji lokalnej dla kanału. Wartość jest uzależniona od typu transportu kanału. Obecnie obsługiwany jest tylko protokół TCP/IP. | LOCLADDR |
| Pozostałe długookresowe ponowienia | Liczba pozostałych prób uruchomienia oczekiwania długookresowych ponowień. Dotyczy to tylko kanałów nadawcy lub serwera. | LONGRTS |
| Maksymalna liczba konwersacji | <p>Dostępna tylko w kanałach połączenia z serwerem i kanałach połączenia z klientem. Określa maksymalną liczbę konwersacji, które mogą być współużytkowane w konkretnej instancji kanału klienta TCP/IP (gnieździe). Możliwe wartości:</p> <p>0: określa brak współużytkowania konwersacji w gnieździe TCP/IP. Instancja kanału działa w trybie wcześniejszym niż produkt IBM WebSphere MQ 7.0 w odniesieniu do następujących opcji:</p> <ul style="list-style-type: none"> • Zatrzymywanie wyciszania przez administratora • Pulsowanie • Odczyt z wyprzedzeniem <p>1: określa brak współużytkowania konwersacji w gnieździe TCP/IP. Opcje pulsowania klienta i odczytu z wyprzedzeniem są dostępne zarówno w wywołaniu MQGET, jak i poza nim, a wyciszaniem kanału można łatwiej sterować.</p> <p>Od 2 do 999999999: liczba współużytkowanych konwersacji. Wartością domyślną jest 10.</p> <p>Jeśli wartość właściwości Maksymalna liczba konwersacji połączenie z klientem nie jest zgodna z wartością Maksymalna liczba konwersacji połączenia z serwerem, używana jest wartość najmniejsza.</p> | SHARECNV (W przypadku MQSC ten parametr ma nazwę Współużytkowanie konwersacji). |
| Nazwa zadania MCA | <p>Nazwa zadania obsługującego obecnie kanał. Format zależy od platformy:</p> <ul style="list-style-type: none"> •   W systemach OS/400, UNIX i Windows jest to konkatenacja identyfikatora procesu i identyfikatora wątku programu MCA wyświetlona w formie wartości szesnastkowych. •  Informacja ta nie jest dostępna w systemie z/OS. | JOBNAME |
| Status agenta MCA | Status agenta kanału komunikatów. Może mieć wartość Running lub Not running. | MCASTAT |

| Właściwość | Znaczenie | Parametr MQSC |
|---------------------------|---|---------------|
| ID użytkownika agenta MCA | ID użytkownika wykorzystywane przez MCA. Może nim być ID użytkownika, który został ustawiony w definicji kanału, domyślny ID użytkownika dla kanałów MCA, ID użytkownika określony przez wyjście zabezpieczeń lub, jeśli kanałem jest kanał połączenia serwera, ID użytkownika przesłane z klienta. | MCAUSER |
| Kompresja komunikatu | Technika używana do kompresowania danych komunikatu wysłanych przez kanał. Wyświetlane są dwie wartości: domyślna wartość kompresji danych komunikatu negocjowana dla tego kanału oraz wartość kompresji danych komunikatu użyta przy ostatnim wysłanym komunikacie. Jeśli żaden komunikat nie został wysłany przez kanał, to druga z wartości będzie pusta. | COMPMSG |
| *Komunikaty | Liczba wysłanych lub odebranych komunikatów (lub, dla kanałów połączenia serwera, liczba obsługiwanych wywołań MQI) od momentu uruchomienia kanału. | MSG5 |
| Dostępne komunikaty | Liczba komunikatów oczekujących w kolejce transmisji dostępna w kanale dla opcji MQGET. | XQMSGSA |
| Czas sieciowy | <p>Czas, w mikrosekundach, wykorzystany do wysłania żądania zakończenia zadania wsadowego do zdalnego końca kanału oraz odbioru odpowiedzi. Jest to czas między wysłaniem ostatniego komunikatu w zadaniu wsadowym i odebraniem potwierdzenia zakończenia zadania wsadowego, minus czas przetwarzania żądania zakończenia zadania wsadowego na zdalnym końcu. Czas sieciowy składa się z dwóch elementów:</p> <ul style="list-style-type: none"> • Czas, kiedy dane zostały wprowadzone do sieci. • Opóźnienia na zdalnym końcu do czasu przetworzenia żądania zakończenia zadania wsadowego. Jeśli przetwarzanie kanału na zdalnym końcu jest opóźnione, na przykład w przypadku ponowienia podczas przetwarzania próby wstawienia, przetwarzanie żądania zakończenia zadania wsadowego będzie opóźnione i doprowadzi do zwiększenia wartości właściwości NETTIME. <p>Komórka wyświetla dwie wartości: wartość opartą na ostatniej aktywności w krótkim okresie czasu oraz wartość opartą na aktywności w dłuższym okresie czasu. Wartości te są uzależnione od konfiguracji i zachowania używanego systemu oraz poziomów aktywności i służą jako indykator normalnej wydajności używanego systemu. Znaczące odchylenia od tych wartości mogą wskazywać na problemy z systemem. Wartości te są resetowane zawsze, gdy kanał jest uruchamiany i są wyświetlane tylko podczas działania kanału. Ten parametr ma zastosowanie tylko do kanałów nadawcy, serwera i nadawcy klastrów.</p> | NETTIME |
| Szybkość NPM | Technika obsługi komunikatów nietrwałych używana w tej sesji. | NPM5PEED |
| Nazwa menedżera kolejek | Nazwa menedżera kolejek, w którym został zdefiniowany kanał. Dla kanałów połączeń klienta, jest to nazwa menedżera kolejek, od którego aplikacja uruchomiona w środowisku klienta MQI może żądać połączenia. | QMNAME |

| Właściwość | Znaczenie | Parametr MQSC |
|--|--|---------------|
| Produkt zdalny | Identyfikator zdalnego produktu partnera. Jest to identyfikator produktu IBM MQ działającego na zdalnym końcu kanału. To pole jest dostępne w produkcie IBM MQ 9.0 i nowszych. | RPRODUCT |
| Menedżer kolejek zdalnych | Nazwa menedżera kolejek lub nazwa grupy współużytkowania kolejek systemu zdalnego. | RQMNAME |
| Wersja zdalna | Wersja kodu produktu IBM MQ działającego na zdalnym końcu kanału. Jeśli atrybut wersji zdalnej jest pusty, wersja partnera zdalnego to 6 lub wcześniejsza. | RVERSION |
| Protokół zabezpieczeń | Protokół zabezpieczeń obecnie używany w kanale. Ta właściwość jest ustawiana automatycznie na podstawie wartości ustawionej we właściwości Specyfikacja szyfrowania SSL . Wartością może być NONE, TLSV1, TLSV12, ULW , V 9.1.4 , TLSV13 | SECPROT |
| *Krótka nazwa węzła sieci | Nazwa wyróżniająca menedżera kolejki węzła sieci lub klienta na pozostałym końcu kanału. Maksymalna długość to 256 znaków, zatem dłuższe nazwy wyróżniające są obcinane. | SSLPEER |
| Pozostałe krótkookresowe ponowienia | Liczba pozostałych prób uruchomienia oczekiwania krótkookresowych ponowień. Dotyczy to tylko kanałów nadawcy lub serwera. | SHORTRTS |
| Nazwa wystawcy cert SSL | Pełna nazwa wyróżniająca wystawcy zdalnego certyfikatu. Wystawcą jest ośrodek certyfikacji, który wystawił certyfikat. Maksymalna długość to 256 znaków, zatem dłuższe nazwy wyróżniające są obcinane. | SSLCERTI |
| identyfikator użyt cert SSL | Lokalny identyfikator użytkownika przypisany do zdalnego certyfikatu. | SSLCERTU |
| Specyfikacja algorytmu szyfrowania SSL | Nazwa specyfikacji szyfrowania połączenia TLS. Oba końce definicji kanału SSL produktu IBM MQ muszą mieć taką samą wartość właściwości Specyfikacja szyfrowania . Więcej informacji na ten temat zawiera sekcja Właściwość SSLCIPH w DEFINE CHANNEL . Wartość tego parametru jest również używana do ustawienia wartości właściwości Protokół zabezpieczeń . | SSLCIPH |
| Data wyzerowania klucza SSL | Data pomyślnego wyzerowania poprzedniego tajnego klucza TLS. Liczba zerowań tajnego klucza TLS jest resetowana po zakończeniu instancji kanału. Uwaga: V 9.1.4 Ponieważ wyzerowania klucza TLS 1.3 są zintegrowane z TLS 1.3 i nie komunikują się z aplikacjami, wartość ta nie będzie dokładna i może być nawet ustawiona na zero na końcu kanału, jeśli dany kanał do komunikacji używa atrybutu TLS 1.3 CipherSpec. Więcej informacji zawiera sekcja Resetowanie kluczy tajnych SSL i TLS . | SSLKEYDA |

| Właściwość | Znaczenie | Parametr MQSC |
|---------------------------------|---|---------------|
| Godzina wyzerowania klucza SSL | <p>Godzina pomyślnego wyzerowania poprzedniego tajnego klucza TLS. Liczba zerowań tajnego klucza TLS jest resetowana po zakończeniu instancji kanału.</p> <p>Uwaga: V9.1.4 Ponieważ wyzerowania klucza TLS 1.3 są zintegrowane z TLS 1.3 i nie komunikują się z aplikacjami, wartość ta nie będzie dokładna i może być nawet ustawiona na zero na końcu kanału, jeśli dany kanał do komunikacji używa atrybutu TLS 1.3 CipherSpec.</p> <p>Więcej informacji zawiera sekcja Resetowanie kluczy tajnych SSL i TLS.</p> | SSLKEYTI |
| Zerowania klucza SSL | <p>Liczba pomyślnych zerowań klucza TLS. Liczba zerowań tajnego klucza TLS jest resetowana po zakończeniu instancji kanału.</p> <p>Uwaga: V9.1.4 Ponieważ wyzerowania klucza TLS 1.3 są zintegrowane z TLS 1.3 i nie komunikują się z aplikacjami, wartość ta nie będzie dokładna i może być nawet ustawiona na zero na końcu kanału, jeśli dany kanał do komunikacji używa atrybutu TLS 1.3 CipherSpec.</p> <p>Więcej informacji zawiera sekcja Resetowanie kluczy tajnych SSL i TLS.</p> | SSLRKEYS |
| Data początkowa | Data uruchomienia kanału (w formacie rrrr-mm-dd). | CHSTADA |
| Czas początkowy | Godzina uruchomienia kanału (w formacie gg.mm.ss). | CHSTATI |
| Żądanie zatrzymania | Informacja, czy żądanie zatrzymania użytkownika jest wyjątkowe. Wartością jest Yes lub No. | STOPREQ |
| *Kolejka transmisji | Nazwa kolejki transmisji, dla której wyświetlana jest informacja o statusie określonego kanału. | XMITQ |
| Wielkość zadania wsadowego Xmit | Wielkość zadań wsadowych przesyłanych kanałem. Wyświetlane są dwie wartości: wartość oparta na ostatniej aktywności w krótkim okresie czasu oraz wartość oparta na aktywności w dłuższym okresie czasu. Wartości te są uzależnione od konfiguracji i zachowania używanego systemu oraz poziomów aktywności i służą jako indykator normalnej wydajności używanego systemu. Znaczące odchylenia od tych wartości mogą wskazywać na problemy z systemem. Wartości te są resetowane zawsze podczas ponownego uruchamiania kanału i są wyświetlane tylko podczas działania kanału. | XBATCSZ |

| Właściwość | Znaczenie | Parametr MQSC |
|-------------------|---|---------------|
| Czas kolejki Xmit | Czas, w mikrosekundach, gdy komunikaty znajdowały się w kolejce transmisji, zanim zostały odtworzone. Czas jest mierzony od momentu wstawienia komunikatu do kolejki transmisji do chwili odtworzenia komunikatu w celu wysłania go przez kanał, co powoduje, że czas ten obejmuje wszystkie interwały spowodowane opóźnieniami aplikacji wstawiania. Komórka wyświetla dwie wartości: wartość opartą na ostatniej aktywności w krótkim okresie czasu oraz wartość opartą na aktywności w dłuższym okresie czasu. Wartości te są uzależnione od konfiguracji i zachowania używanego systemu oraz poziomów aktywności i służą jako indykator normalnej wydajności używanego systemu. Znaczące odchylenia od tych wartości mogą wskazywać na problemy z systemem. Wartości te są resetowane zawsze, gdy kanał jest uruchamiany i są wyświetlane tylko podczas działania kanału. | XQTIME |

Pojęcia pokrewne

“Kanały” na stronie 24

IBM MQ może korzystać z trzech różnych typów kanałów: kanału komunikatów, kanału MQI oraz kanału AMQP.

Zadania pokrewne

“Wyświetlanie statusu obiektów” na stronie 199

W programie IBM MQ Explorer można wyświetlić bieżący status dowolnego obiektu, który może przyjmować różne stany. W przypadku kanałów produktu IBM MQ można również wyświetlić zapisany status.

Atrybuty statusu nasłuchiwania

Atrybuty statusu procesów nasłuchujących.

Każdy atrybut zawiera krótki opis tego, jakie informacje przedstawia. W tabeli znajduje się również ekwiwalent parametru MQSC komendy DISPLAY LSSTATUS. Więcej informacji o komendach MQSC zawiera sekcja [Administrowanie za pomocą komend MQSC](#).

| Atrybuty | Znaczenie | Parametr MQSC |
|----------------------|---|---------------|
| Nazwa nasłuchiwania | Nazwa danego nasłuchiwania. | |
| Opis | Komentarz opisowy dotyczący nasłuchiwania. | DESCR |
| Status nasłuchiwania | Bieżący status nasłuchiwania, który może mieć wartość Running, Starting lub Stopping. | STATUS |
| PID | Identyfikator procesów systemu operacyjnego związany z nasłuchiowaniem. | PID |
| Liczba kanałów | Bieżąca liczba połączeń z nasłuchiowaniem. | CURCONNS |
| Data początkowa | Data uruchomienia nasłuchiwania. | STARTDA |
| Czas początkowy | Godzina uruchomienia nasłuchiwania. | STARTTI |

Pojęcia pokrewne

“Procesy nasłuchujące” na stronie 29

Proces nasłuchiwania jest procesem produktu IBM MQ służącym do nasłuchiwania połączeń nawiązywanych z menedżerem kolejek.

Zadania pokrewne

“Wyświetlanie statusu obiektów” na stronie 199

W programie IBM MQ Explorer można wyświetlić bieżący status dowolnego obiektu, który może przyjmować różne stany. W przypadku kanałów produktu IBM MQ można również wyświetlić zapisany status.

Atrybuty statusu usługi

Atrybuty statusu usług niestandardowych.

Każdy atrybut zawiera krótki opis tego, jakie informacje przedstawia. W tabeli znajduje się również ekwiwalent parametru MQSC komendy DISPLAY SVSTATUS. Więcej informacji o komendach MQSC zawiera sekcja [Administrowanie za pomocą komend MQSC](#).

| Atrybuty | Znaczenie | Parametr MQSC |
|-----------------|--|---------------|
| Nazwa usługi | Nazwa danej usługi. | |
| Opis | Komentarz opisowy dotyczący usługi. | DESCR |
| Status usługi | Bieżący status usługi, który może mieć wartość Running, Starting lub Stopping. | STATUS |
| PID | Identyfikator procesu systemu operacyjnego przypisany do usługi. | PID |
| Data początkowa | Data uruchomienia usługi. | STARTDA |
| Czas początkowy | Godzina uruchomienia usługi. | STARTTI |

Pojęcia pokrewne

“Usługi niestandardowe” na stronie 37

Usługi niestandardowe to usługi tworzone w celu automatycznego uruchamiania komend.

Zadania pokrewne

“Wyświetlanie statusu obiektów” na stronie 199

W programie IBM MQ Explorer można wyświetlić bieżący status dowolnego obiektu, który może przyjmować różne stany. W przypadku kanałów produktu IBM MQ można również wyświetlić zapisany status.

Atrybuty statusu struktury narzędzia CF

Atrybuty statusu struktur narzędzia CF.

Każdy atrybut zawiera krótki opis tego, jakie informacje przedstawia. W tabeli znajduje się również ekwiwalent parametru MQSC komendy DISPLAY CFSTATUS. Więcej informacji o komendach MQSC zawiera sekcja [Administrowanie za pomocą komend MQSC](#).

Podsumowanie

W poniższej tabeli wymieniono atrybuty dostępne w oknie dialogowym Podsumowanie statusu, w którym są wyświetlane informacje podsumowania statusu dla struktury aplikacji CF.

| Atrybut | Znaczenie | Parametr MQSC |
|--------------------|---------------------|---------------|
| Nazwa narzędzia CF | Nazwa struktury CF. | |

| Atrybut | Znaczenie | Parametr MQSC |
|---------------------|--|---------------|
| Typ | Typ informacji o statusie, który jest wyświetlany. Summary oznacza, że jest to podsumowanie informacji o statusie dla struktury aplikacji CF; Connect oznacza, że jest to informacja o statusie połączenia dla każdej struktury aplikacji CF dla każdego aktywnego menedżera kolejek; Backup oznacza, że jest to informacja o statusie składowania dla każdej struktury aplikacji CF. | TYPE |
| Status | <p>Status struktury aplikacji CF. Jeśli wartością parametru Status type jest Summary:</p> <ul style="list-style-type: none"> • Active oznacza to, że struktura jest aktywna. • Failed oznacza to, że w strukturze wystąpił błąd. • Not Found oznacza to, że struktura nie została przydzielona w narzędziu CF, ale została zdefiniowana w produkcie Db2. • Backup oznacza to, że struktura jest w trakcie procesu składowania. • Recover oznacza to, że struktura jest w trakcie procesu odtwarzania. <p>Jeśli wartością parametru Status type jest Connect:</p> <ul style="list-style-type: none"> • Active oznacza to, że struktura jest aktywna. • Failed oznacza to, że w strukturze wystąpił błąd. • None oznacza to, że struktura nie została nigdy połączona z tym menedżerem kolejek. <p>Jeśli wartością parametru Status type jest Backup:</p> <ul style="list-style-type: none"> • Active oznacza to, że struktura jest aktywna. • Failed oznacza to, że w strukturze wystąpił błąd. • None oznacza, że struktura nie została nigdy zeskładowana. • Backup oznacza to, że struktura jest w trakcie procesu składowania. • In recover oznacza to, że struktura jest w trakcie procesu odtwarzania. | STATUS |
| Maksymalna wielkość | Wielkość struktury aplikacji CF w kilobajtach. | SIZEMAX |
| Używana wielkość | Procentowa wartość wykorzystania struktury aplikacji CF. | SIZEUSED |
| Maksimum pozycji | Liczba pozycji listy CF zdefiniowana dla tej struktury aplikacji CF. | ENTSMAX |
| Używane pozycje | Liczba używanych pozycji listy CF zdefiniowana dla tej struktury aplikacji CF. | ENTSUSED |
| Data niepowodzenia | Data niepomyślnego zakończenia struktury aplikacji CF. Jeśli wartością Status type jest Connect, to jest to data utraty połączenia przez menedżer kolejek ze strukturą aplikacji. Dla innych wartości Status type jest to data niepomyślnego zakończenia struktury aplikacji CF. Wartość ta jest wyświetlana tylko wtedy, gdy wartość Status to Failed lub In recover. | FAILDATE |

| Atrybut | Znaczenie | Parametr MQSC |
|-----------------------|---|---------------|
| Godzina niepowodzenia | Godzina niepomyślnego zakończenia struktury CF. Jeśli wartością pola Status type jest Connect, to jest to godzina utraty połączenia przez menedżera kolejek ze strukturą aplikacji. Dla innych wartości pola Status type jest to godzina niepomyślnego zakończenia struktury aplikacji CF. Wartość ta jest wyświetlana tylko wtedy, gdy wartość Status to Failed lub In recover. | FAILTIME |
| Użycie przenoszenia | Wskazuje, czy przenoszone dane dużych komunikatów istnieją potencjalnie we współużytkowanych zestawach danych komunikatów, w bazie danych Db2 lub w obu tych miejscach. Jeśli właściwość Offload use ma wartość None, żadne przenoszone duże komunikaty nie są obecne. Gdy właściwość Offload use ma wartość SMDS, przenoszone duże komunikaty mogą istnieć we współużytkowanych zestawach danych komunikatów. Gdy właściwość Offload use ma wartość DB2, przenoszone dane mogą istnieć w bazie danych Db2. Gdy właściwość Offload use ma wartość Both, przenoszone duże komunikaty mogą istnieć zarówno we współużytkowanych zestawach danych komunikatów, jak i w bazie danych Db2. | |

Połączenie

W poniższej tabeli wymieniono atrybuty dostępne w oknie dialogowym Status połączenia, w którym są wyświetlane informacje o statusie połączenia dla struktury każdej aplikacji CF i dla każdego aktywnego menedżera kolejek.

| Atrybut | Znaczenie | Parametr MQSC |
|-------------------------|---|---------------|
| Nazwa narzędzia CF | Nazwa struktury CF. | |
| Nazwa menedżera kolejek | Nazwa menedżera kolejek. | QMNAME |
| Nazwa systemowa | Nazwa obrazu systemu z/OS menedżera kolejek, który jako ostatni nawiązał połączenie ze strukturą aplikacji CF. Nazwy te mogą być różne w różnych menedżerach kolejek w zależności od ustawień konfiguracji. | SYSNAME |

| Atrybut | Znaczenie | Parametr MQSC |
|-----------------------|--|---------------|
| Status | <p>Status struktury aplikacji CF. Jeśli wartością parametru Status type jest Summary:</p> <ul style="list-style-type: none"> • Active oznacza to, że struktura jest aktywna. • Failed oznacza to, że w strukturze wystąpił błąd. • Not Found oznacza to, że struktura nie została przydzielona w narzędziu CF, ale została zdefiniowana w produkcie Db2. • Backup oznacza to, że struktura jest w trakcie procesu składowania. • Recover oznacza to, że struktura jest w trakcie procesu odtwarzania. <p>Jeśli wartością parametru Status type jest Connect:</p> <ul style="list-style-type: none"> • Active oznacza to, że struktura jest aktywna. • Failed oznacza to, że w strukturze wystąpił błąd. • None oznacza to, że struktura nie została nigdy połączona z tym menedżerem kolejek. <p>Jeśli wartością parametru Status type jest Backup:</p> <ul style="list-style-type: none"> • Active oznacza to, że struktura jest aktywna. • Failed oznacza to, że w strukturze wystąpił błąd. • None oznacza, że struktura nie została nigdy zeskładowana. • Backup oznacza to, że struktura jest w trakcie procesu składowania. • In recover oznacza to, że struktura jest w trakcie procesu odtwarzania. | STATUS |
| Data niepowodzenia | Data niepomyślnego zakończenia struktury aplikacji CF. Jeśli wartością Status type jest Connect, to jest to data utraty połączenia przez menedżer kolejek ze strukturą aplikacji. Dla innych wartości Status type jest to data niepomyślnego zakończenia struktury aplikacji CF. Wartość ta jest wyświetlana tylko wtedy, gdy wartość Status to Failed lub In recover. | FAILDATE |
| Godzina niepowodzenia | Godzina niepomyślnego zakończenia struktury CF. Jeśli wartością pola Status type jest Connect, to jest to godzina utraty połączenia przez menedżera kolejek ze strukturą aplikacji. Dla innych wartości pola Status type jest to godzina niepomyślnego zakończenia struktury aplikacji CF. Wartość ta jest wyświetlana tylko wtedy, gdy wartość Status to Failed lub In recover. | FAILTIME |

Składowanie

W poniższej tabeli wymieniono atrybuty dostępne w oknie dialogowym Status składowania, w którym są wyświetlane informacje o statusie składowania dla struktury każdej aplikacji CF.

| Atrybut | Znaczenie | Parametr MQSC |
|-------------------------|--------------------------|---------------|
| Nazwa narzędzia CF | Nazwa struktury CF. | |
| Nazwa menedżera kolejek | Nazwa menedżera kolejek. | QMNAME |

| Atrybut | Znaczenie | Parametr MQSC |
|-----------------------------------|--|---------------|
| Status | <p>Status struktury aplikacji CF. Jeśli wartością parametru Status type jest Summary:</p> <ul style="list-style-type: none"> • Active oznacza to, że struktura jest aktywna. • Failed oznacza to, że w strukturze wystąpił błąd. • Not Found oznacza to, że struktura nie została przydzielona w narzędziu CF, ale została zdefiniowana w produkcie Db2. • Backup oznacza to, że struktura jest w trakcie procesu składowania. • Recover oznacza to, że struktura jest w trakcie procesu odtwarzania. <p>Jeśli wartością parametru Status type jest Connect:</p> <ul style="list-style-type: none"> • Active oznacza to, że struktura jest aktywna. • Failed oznacza to, że w strukturze wystąpił błąd. • None oznacza to, że struktura nie została nigdy połączona z tym menedżerem kolejek. <p>Jeśli wartością parametru Status type jest Backup:</p> <ul style="list-style-type: none"> • Active oznacza to, że struktura jest aktywna. • Failed oznacza to, że w strukturze wystąpił błąd. • None oznacza, że struktura nie została nigdy zeskładowana. • Backup oznacza to, że struktura jest w trakcie procesu składowania. • In recover oznacza to, że struktura jest w trakcie procesu odtwarzania. | STATUS |
| Data składowania | Data ostatniego zakończonego pomyślnie składowania dla danej struktury aplikacji CF. | BKUPDATE |
| Godzina składowania | Godzina ostatniego zakończonego pomyślnie składowania danej struktury aplikacji CF. | BKUPTIME |
| Wielkość składowania | Wielkość ostatniego zakończonego pomyślnie składowania danej struktury aplikacji CF. | BKSIZE |
| Uruchomienie RBA | Uruchomienie RBA zestawu danych składowania w celu uruchomienia ostatniego zakończonego pomyślnie składowania danej struktury aplikacji CF. | BKUPSRBA |
| Zakończenie RBA | Zakończenie RBA zestawu danych składowania w celu zakończenia ostatniego zakończonego pomyślnie składowania danej struktury CF. | BKUPERBA |
| Nazwa menedżera kolejek dziennika | Lista menedżerów kolejek, których dzienniki są wymagane w celu odtwarzania danych. | LOGS |
| Data niepowodzenia | Data niepomyślnego zakończenia struktury aplikacji CF. Jeśli wartością Status type jest Connect, to jest to data utraty połączenia przez menedżer kolejek ze strukturą aplikacji. Dla innych wartości Status type jest to data niepomyślnego zakończenia struktury aplikacji CF. Wartość ta jest wyświetlana tylko wtedy, gdy wartość Status to Failed lub In recover. | FAILDATE |

| Atrybut | Znaczenie | Parametr MQSC |
|-----------------------|--|---------------|
| Godzina niepowodzenia | Godzina niepomyślnego zakończenia struktury CF. Jeśli wartością pola Status type jest Connect, to jest to godzina utraty połączenia przez menedżera kolejek ze strukturą aplikacji. Dla innych wartości pola Status type jest to godzina niepomyślnego zakończenia struktury aplikacji CF. Wartość ta jest wyświetlana tylko wtedy, gdy wartość Status to Failed lub In recover. | FAILTIME |

SMDS

W poniższej tabeli wymieniono atrybuty dostępne w oknie dialogowym Status składowania, w którym są wyświetlane informacje o statusie składowania dla struktury każdej aplikacji CF.

| Atrybut | Znaczenie | Parametr MQSC |
|-------------------------|--|---------------|
| Nazwa narzędzia CF | Nazwa struktury CF. | |
| Nazwa menedżera kolejek | Nazwa menedżera kolejek. | QMNAME |
| Dostęp | Bieżący stan dostępności współużytkowanego zestawu danych komunikatów. Poprawne stany dostępności to Enabled, Suspended lub Disabled | ACCESS |
| Data niepowodzenia | Data niepomyślnego zakończenia struktury aplikacji CF. Jeśli wartością Status type jest Connect, to jest to data utraty połączenia przez menedżer kolejek ze strukturą aplikacji. Dla innych wartości Status type jest to data niepomyślnego zakończenia struktury aplikacji CF. Wartość ta jest wyświetlana tylko wtedy, gdy wartość Status to Failed lub In recover. | FAILDATE |
| Godzina niepowodzenia | Godzina niepomyślnego zakończenia struktury CF. Jeśli wartością pola Status type jest Connect, to jest to godzina utraty połączenia przez menedżera kolejek ze strukturą aplikacji. Dla innych wartości pola Status type jest to godzina niepomyślnego zakończenia struktury aplikacji CF. Wartość ta jest wyświetlana tylko wtedy, gdy wartość Status to Failed lub In recover. | FAILTIME |
| Data odtwarzania | Data rozpoczęcia odtwarzania. Jeśli odtwarzanie jest włączone dla zestawu danych, wskazuje datę aktywowania odtwarzania w formacie rrr-mm-dd. | RCVDATE |
| Godzina odtwarzania | Godzina rozpoczęcia odtwarzania. Jeśli odtwarzanie jest włączone dla zestawu danych, wskazuje godzinę aktywowania odtwarzania w formacie gg.mm.ss. | RCVTIME |

| Atrybut | Znaczenie | Parametr MQSC |
|---------|--|---------------|
| Status | <p>Status struktury aplikacji CF. Jeśli wartością parametru Status type jest Summary:</p> <ul style="list-style-type: none"> • Active oznacza to, że struktura jest aktywna. • Failed oznacza to, że w strukturze wystąpił błąd. • Not Found oznacza to, że struktura nie została przydzielona w narzędziu CF, ale została zdefiniowana w produkcie Db2. • Backup oznacza to, że struktura jest w trakcie procesu składowania. • Recover oznacza to, że struktura jest w trakcie procesu odtwarzania. <p>Jeśli wartością parametru Status type jest Connect:</p> <ul style="list-style-type: none"> • Active oznacza to, że struktura jest aktywna. • Failed oznacza to, że w strukturze wystąpił błąd. • None oznacza to, że struktura nie została nigdy połączona z tym menedżerem kolejek. <p>Jeśli wartością parametru Status type jest Backup:</p> <ul style="list-style-type: none"> • Active oznacza to, że struktura jest aktywna. • Failed oznacza to, że w strukturze wystąpił błąd. • None oznacza, że struktura nie została nigdy zeskładowana. • Backup oznacza to, że struktura jest w trakcie procesu składowania. • In recover oznacza to, że struktura jest w trakcie procesu odtwarzania. | STATUS |

Pojęcia pokrewne

“Struktury narzędzia CF” na stronie 39

Obiekty narzędzia CF w programie IBM MQ Explorer reprezentują struktury narzędzia CF w fizycznym narzędziu CF. Struktury narzędzia CF przechowują komunikaty znajdujące się we współużytkowanych kolejkach. Każda struktura narzędzia CF używana przez produkt IBM MQ jest dedykowana dla konkretnej grupy współużytkującej kolejkę, lecz narzędzie CF może przechowywać struktury dla wielu grup współużytkujących kolejkę.

Zadania pokrewne

“Wyświetlanie statusu obiektów” na stronie 199

W programie IBM MQ Explorer można wyświetlić bieżący status dowolnego obiektu, który może przyjmować różne stany. W przypadku kanałów produktu IBM MQ można również wyświetlić zapisany status.

Wyświetlanie atrybutów statusu zestawów SMDS

Informacje na temat interakcji między współużytkowanymi zestawami danych komunikatów (Shared Message Data Sets - SMDS) dla nazwanej struktury i menedżerem kolejek. Wyświetlone właściwości są właściwościami tylko do odczytu.

Wyświetlanie zestawu SMDS

Na tej stronie znajduje się lista właściwości tylko do odczytu wyświetlanych na stronie **Wyświetlanie zestawów SMDS** okna dialogowego struktur narzędzia CF.

| Właściwość | Znaczenie | Parametr MQSC |
|-------------------------|--|---------------|
| Nazwa menedżera kolejek | Tylko do odczytu: nazwa menedżera kolejek powiązanego ze współużytkowanym zestawem danych komunikatów. | SMDS |
| Nazwa narzędzia CF | Tylko do odczytu: nazwa narzędzia CF powiązanego ze współużytkowanym zestawem danych komunikatów. | CFSTRUCT |
| Liczba buforów | Tylko do odczytu: ta wartość odzwierciedla bieżące ustawienie buforów przydzielonych na potrzeby dostępu do współużytkowanych zestawów danych komunikatów. | DSBUFS |
| Rozwiń zestaw danych | Tylko do odczytu: ta wartość udostępnia informacje o bieżącym ustawieniu dotyczącym rozszerzania zestawu danych. | DSEXPAND |

Wyświetlanie połączeń zestawu SMDS

Ta tabela zawiera listę właściwości tylko do odczytu wyświetlanych na stronie **Wyświetlanie połączeń zestawów SMDS** okna dialogowego struktur narzędzia CF.

| Właściwość | Znaczenie | Parametr MQSC |
|-------------------------|---|---------------|
| Nazwa menedżera kolejek | Tylko do odczytu: nazwa menedżera kolejek powiązanego ze współużytkowanym zestawem danych komunikatów. | SMDSCONN |
| Nazwa narzędzia CF | Tylko do odczytu: nazwa narzędzia CF powiązanego ze współużytkowanym zestawem danych komunikatów. | CFSTRUCT |
| Dostępność | Tylko do odczytu: ta wartość odzwierciedla dostępność połączenia z zestawem danych widzianego z menedżera kolejek. | AVAIL |
| Status rozszerzenia | Tylko do odczytu: ta wartość odzwierciedla status automatycznego rozszerzania zestawów danych. | EXPANDST |
| Tryb otwarty | Tylko do odczytu: ta wartość odzwierciedla tryb, w jakim zestaw danych został obecnie otwarty przez menedżer kolejek. | OPENMODE |
| Status | Tylko do odczytu: ta wartość odzwierciedla status połączenia widzianego z menedżera kolejek. | STATUS |

Zadania pokrewne

“Konfigurowanie menedżerów kolejek i obiektów” na stronie 43

Korzystając z okien dialogowych właściwości programu IBM MQ Explorer, można skonfigurować wiele właściwości menedżerów kolejek i ich obiektów.

Odsyłacze pokrewne

“Łańcuchy w oknach dialogowych właściwości” na stronie 624

Aby w łańcuchu uwzględnić określone znaki, należy w określonych miejscach łańcucha użyć znaków interpunkcyjnych.

Okno dialogowe Tablica bajtów

Za pomocą okna dialogowego **Tablica bajtów** można zdefiniować lub zmodyfikować właściwość tablicy bajtów obiektu produktu IBM MQ.

Okno dialogowe **Tablica bajtów** jest uruchamiane z poziomu kilku źródeł, na przykład z poziomu okna dialogowego **Właściwości subskrypcji**. Długość tablicy bajtów zależy od tego, która właściwość jest definiowana. Na przykład maksymalna długość identyfikatora korelacji dla subskrypcji wynosi 24 bajty, ale maksymalna długość elementu rozliczania dla subskrypcji wynosi 32 bajty.

Korzystając z okna dialogowego **Tablica bajtów**, użytkownik może definiować tablicę przez wprowadzanie tekstu lub bajtów.

| Atrybut | Znaczenie |
|----------|---|
| Tekstowy | W tym polu tablica bajtów jest wyświetlana jako tekst. Aby zmodyfikować lub zdefiniować tekst, należy dokonać edycji tego pola. |
| Bajty | W tym polu tablica bajtów jest wyświetlana w postaci bajtów. Aby zmodyfikować lub zdefiniować bajty, należy dokonać edycji tego pola. |

Pojęcia pokrewne

“Obiekty w programie IBM MQ Explorer” na stronie 17

W programie IBM MQ Explorer wszystkie menedżery kolejek oraz ich obiekty IBM MQ są zorganizowane w foldery w widoku Nawigator.

Zadania pokrewne

“Konfigurowanie menedżerów kolejek i obiektów” na stronie 43

Korzystając z okien dialogowych właściwości programu IBM MQ Explorer, można skonfigurować wiele właściwości menedżerów kolejek i ich obiektów.

Odsyłacze pokrewne

“Właściwości subskrypcji produktu IBM MQ” na stronie 467

Istnieje możliwość ustawienia właściwości dla wszystkich typów subskrypcji. Niektóre właściwości nie dotyczą wszystkich typów subskrypcji, natomiast pewne właściwości są specyficzne dla subskrypcji systemu z/OS.

Łańcuchy w oknach dialogowych właściwości

Aby w łańcuchu uwzględnić określone znaki, należy w określonych miejscach łańcucha użyć znaków interpunkcyjnych.

Niektóre właściwości, które można ustawić na stronach właściwości, są łańcuchami, w szczególności **Opis**, **Nazwa klastra** i **Lista nazw klastra**.

Aby umieścić określone znaki (spacja, przecinek (,), pojedyncze znaki cudzysłowu (' ') i podwójne znaki cudzysłowu (" ")), należy wstawiać znaki interpunkcyjne w łańcuchach w określony sposób.

W łańcuchach **Opisu** znaki interpunkcyjne należy wstawiać w następujący sposób:

- Aby wprowadzić opis bez żadnych przecinków i znaków cudzysłowu, po prostu wpisz łańcuch. Na przykład `Moja kolejka`.
- Aby umieścić w opisie przecinek, zamknij cały łańcuch w pojedynczych lub w podwójnych znakach cudzysłowu. Na przykład „Uwaga, to jest kolejka Johna”.
- Aby włączyć znaki cudzysłowu, zamknij łańcuch w znakach cudzysłowu innego typu lub powtórz znaki cudzysłowu dwa razy. Na przykład "Uwaga, to jest "specjalna" kolejka Johna".

We właściwościach **Nazwa klastra** i **Lista nazw** znaki interpunkcyjne należy wstawiać w następujący sposób:

- W nazwie klastra nie należy używać spacji ani przecinka. Należy używać znaku podkreślenia (_). Na przykład `klaster_1`.
- Wpisz nazwy list lub klastrów oddzielone spacjami lub przecinkami. Na przykład `klaster_1 klaster_2 klaster_3,klaster_4` Podczas wyświetlania listy separatorami są przecinki, a nie spacje. Zatem przykład wygląda następująco: `klaster_1,klaster_2,klaster_3,klaster_4`.

Identyfikowanie stałych subskrypcji tematu SYSTEM.FTE

Jeśli przedsiębiorstwo użytkownika używa wtyczki Managed File Transfer dostarczanej z programem IBM MQ Explorer, można wykorzystać tę wtyczkę do monitorowania różnych funkcji w sieci zarządzanego przesyłania plików.

Jeśli wtyczka jest skonfigurowana w taki sposób, że korzysta ze stałej subskrypcji tematu SYSTEM.FTE na menedżerze kolejek koordynacji, to subskrypcja ta będzie miała unikalną nazwę umożliwiającą zidentyfikowanie instancji IBM MQ Explorer oraz użytkownika, który ją utworzył.

Nazwa subskrypcji używanej przez wtyczkę Managed File Transfer zawsze ma następujący format:

MQExplorer_MFT_Plugin_nazwa_hosta_UUID

nazwa_hosta jest nazwą systemu, na którym działa IBM MQ Explorer, który utworzył subskrypcję, a *UUID* jest identyfikatorem unikalnym dla tego użytkownika i tej instancji IBM MQ Explorer.

Wtyczka Managed File Transfer zapisuje nazwę stałej subskrypcji, z której korzysta, w pliku `dialog_settings.xml`. Plik ten znajduje się w następującym katalogu:

- **Windows** `User_home\IBM\WebSphereMQ\workspace-installation_name\.metadata\.plugins\com.ibm.wmqfte.explorer\`
- **Linux** `$HOME/IBM/WebSphereMQ/workspace-installation_name/.metadata/.plugins/com.ibm.wmqfte.explorer`

Wewnątrz tego pliku należy odszukać sekcję **UI_SETTINGS_SUBSCRIPTIONS**. Nazwa subskrypcji powinna znajdować się za atrybutem *value*. Poniższy kod jest przykładową treścią tego pliku:

```
<xml version="1.0" encoding="UTF-8"?>
<section name = "Workbench">
  <section name = "UI_SETTINGS_TRANSFER_LOG">
    <item key = "LOCALE" value="en">
      <list key = "COLUMNS">
        <item value = ""/>
        <item value = "Source"/>
        <item value = "Destination"/>
        <item value = "Completion State"/>
        <item value = "Owner"/>
      </list>
    </section>
    <section name = "UI_SETTINGS_SUBSCRIPTIONS"
      <item key = "LOG_SUBNAME" value= "MQExplorer_MFT_Plugin_host1_a14d17fe-58ff-430b-
bae5-5a944917f537" />
    </section>
    <section name = "TRANSFER_PROGRESS_VIEW_SETTINGS">
      <item key = "LOCALE" value="en">
        <list key = "COLUMNS">
          <item value = ""/>
          <item value = "Source"/>
          <item value = "Destination"/>
          <item value = "Current File"/>
          <item value = "File Number"/>
          <item value = "Progress"/>
          <item value = "Rate"/>
          <item value = "Started"/>
        </list>
      </section>
    </section>
  </section>
</section>
```

Uwaga: Jeśli IBM MQ Explorer używany jest do monitorowania wielu sieci zarządzanego przesyłania plików, ta sama nazwa stałej subskrypcji jest używana dla każdej tworzonej stałej subskrypcji.

Na przykład w przypadku zarządzania dwiema sieciami Managed File Transfer, gdy menedżery kolejek koordynacji dla tych sieci noszą odpowiednio nazwy *your_IDFTEQM* i *your_IDMFTQM*, za pomocą wtyczki Managed File Transfer można przeglądać subskrypcje na każdym z menedżerów kolejek koordynacji.

W panelu Nawigator IBM MQ Explorer rozwiń listę rozwijaną **Queue Managers**. Widoczne będą dwa menedżery kolejek koordynacji: *your_IDFTEQM* i *your_IDMFTQM*.

Po rozwinięciu listy każdego z tych menedżerów kolejek pojawią się obiekty odpowiedniego menedżera, w tym **Subscriptions**. Z kolei kliknięcie pozycji **Subscriptions** każdego z tych menedżerów kolejek i wyświetlenie panelu treści pozwoli przekonać się, że każdy menedżer kolejek zawiera stałe subskrypcje tematu SYSTEM.FTE, a nazwa tych subskrypcji to: *MQExplorer_MFT_Plugin_host1_a14d17fe-58ff-430b-bae5-5a944917f537*

Wynika z tego, że z obu statych subskrypcji korzysta ten sam użytkownik, który korzysta z wtyczki Managed File Transfer w systemie o nazwie hosta *host1*.

Rozszerzanie programu IBM MQ Explorer

Program IBM MQ Explorer można rozszerzyć, pisząc jedną lub więcej wtyczek środowiska Eclipse.

Program IBM MQ Explorer jest oparty na platformie Eclipse i dlatego przejmuje wszystkie jej funkcje oraz informacje o perspektywach przy użyciu wtyczek dostarczonych z produktem IBM MQ. Aby rozszerzyć program IBM MQ Explorer, należy utworzyć co najmniej jedną wtyczkę Eclipse. Utworzenie wtyczki umożliwia rozszerzenie funkcji programu IBM MQ Explorer w jeden z następujących sposobów:

- Dodanie elementów menu do istniejących menu podręcznych i powiązanie z nimi działań
- Dodanie węzłów drzewa do widoku nawigacji i powiązanych stron zawartości

Podczas programowania wtyczki należy dostarczyć następujące zasoby:

Plik `plugin.xml`

Należy określić punkty rozszerzeń w pliku `plugin.xml`. Punkty rozszerzeń umożliwiają rozszerzenie funkcjonalności programu IBM MQ Explorer. W programie IBM MQ Explorer i na platformie Eclipse dostępnych jest wiele typów punktów rozszerzeń. Każdy typ punktu rozszerzenia jest używany w celu rozszerzenia programu IBM MQ Explorer w inny sposób. Większość punktów rozszerzeń jest powiązanych z plikiem archiwum Java (JAR). Więcej informacji na temat dostępnych punktów rozszerzeń zawiera sekcja [“Korzystanie z punktów rozszerzeń”](#) na stronie 627.

Zestaw plików archiwum Java (JAR)

Należy utworzyć klasy implementujące funkcjonalność określoną przez punkty rozszerzeń zadeklarowane w pliku `plugin.xml`. Klasy należy spakować w plikach JAR, tak aby każdy plik JAR był powiązany z co najmniej jednym punktem rozszerzenia.

Produkt IBM MQ udostępnia przykładowe wtyczki Eclipse o nazwach `simple` i `menu`. Wtyczka `simple` wykorzystuje wszystkie punkty rozszerzeń, które są udostępnione w programie IBM MQ Explorer, w celu rozszerzenia programu Explorer o kilka podstawowych funkcji. Wtyczki `simple` można użyć jako podstawy dla tworzenia własnych wtyczek Eclipse. Instrukcje dotyczące importowania wtyczki `simple` zawiera sekcja [“Pisanie wtyczki platformy Eclipse dla programu IBM MQ Explorer”](#) na stronie 627.

Informacje na temat tworzenia wtyczek Eclipse są dostępne w sekcji *Podręcznik programisty wtyczek platformy* systemu pomocy elektronicznej platformy Eclipse. Więcej informacji zawiera temat <https://help.eclipse.org/latest/index.jsp?nav=%2F2>.

Pojęcia pokrewne

[“Pisanie wtyczki platformy Eclipse dla programu IBM MQ Explorer”](#) na stronie 627

Informacje o pisaniu wtyczki środowiska Eclipse dla programu IBM MQ Explorer przy użyciu punktów rozszerzeń umożliwiających rozszerzanie możliwości programu IBM MQ Explorer.

[“Stosowanie wtyczek do programu IBM MQ Explorer”](#) na stronie 632

Istnieje możliwość uruchomienia wtyczki przy użyciu programu IBM MQ Explorer ze środowiska roboczego Eclipse lub trwałego zastosowania aktualizacji z wtyczki do programu IBM MQ Explorer.

Importowanie przykładowych wtyczek platformy Eclipse

Instrukcje dotyczące importowania przykładowych wtyczek platformy Eclipse.

Aby zaimportować przykładowe wtyczki platformy Eclipse, wykonaj następujące kroki:

1. Zainstaluj program IBM MQ Explorer w środowisku Eclipse zgodnie z opisem podanym w sekcji [“Instalowanie programu IBM MQ Explorer w środowiskach Eclipse”](#) na stronie 13.
2. Otwórz perspektywę **Programowanie wtyczek**.
3. Kliknij opcję **Plik > Importuj**, aby otworzyć kreator importu.

W kreatorze importu wykonaj następujące kroki:

- a. Kliknij opcję **Programowanie wtyczek > Wtyczki i fragmenty**.

- b. Zaznacz pole wyboru **Projekty z folderami źródłowymi** i kliknij przycisk **Dalej**.
 - c. Wybierz co najmniej jedną spośród następujących opcji:
 - com.ibm.mqexplorer.sample.simple
 - com.ibm.mqexplorer.sample.menu
 - com.ibm.mqexplorer.jmsadmin.sample.menu
 - com.ibm.mqexplorer.tests.sample
 - d. Kliknij przycisk **Dodaj**, a następnie kliknij przycisk **Zakończ**.
4. Jeśli w poprzednim kroku wybrano opcję com.ibm.mqexplorer.tests.sample, wróć do kreatora importu i wykonaj następujące kroki:
- a. Kliknij opcję **Programowanie wtyczek > Wtyczki i fragmenty**.
 - b. Zaznacz pole wyboru **Projekty binarne** i kliknij przycisk **Dalej**.
 - c. Wybierz wtyczkę com.ibm.mq.runtime.
 - d. Kliknij przycisk **Dodaj**, a następnie kliknij przycisk **Zakończ**.
- Przykładowe wtyczki platformy Eclipse zostaną zaimportowane.

Pisanie wtyczki platformy Eclipse dla programu IBM MQ Explorer

Informacje o pisaniu wtyczki środowiska Eclipse dla programu IBM MQ Explorer przy użyciu punktów rozszerzeń umożliwiających rozszerzanie możliwości programu IBM MQ Explorer.

Uwaga: Przyjęto założenie, że użytkownik zna wymagane wstępnie zagadnienia opisane w sekcji [“Rozszerzanie programu IBM MQ Explorer”](#) na stronie 626.

Aby napisać wtyczkę platformy Eclipse dla programu IBM MQ Explorer, należy użyć dostępnych punktów rozszerzeń, które służą do rozszerzania funkcjonalności programu IBM MQ Explorer. Najczęściej używane punkty rozszerzeń zostały opisane, a jako przykłady podstawowej implementacji dołączono do nich szereg fragmentów kodu z wtyczki simple. Aby uzyskać dostęp do kodu zawartego we wtyczce simple, należy ją zaimportować. Instrukcje dotyczące importowania wtyczki simple zawiera sekcja [“Importowanie przykładowych wtyczek platformy Eclipse”](#) na stronie 626.

Środowisko, w którym jest rozszerzany program IBM MQ Explorer, to interfejs sterowany zdarzeniami. Na przykład kiedy punkt rozszerzenia typu rejestracja jest rozszerzany przy użyciu instancji napisanej przez użytkownika klasy, która rozszerza interfejs IExplorerNotify, napisana przez użytkownika klasa zostanie wywołana, gdy zdarzenie wystąpi. Na przykład podczas tworzenia menedżera kolejek. Wiele z tych powiadomień zawiera obiekt MQExtObject jako jeden z argumentów. Obiekt MQExtObject jest powiązany z obiektem produktu IBM MQ, który spowodował zdarzenie. Napisana przez użytkownika klasa może wywołać dowolną z metod publicznych obiektu MQExtObject, aby uzyskać informacje o obiekcie.

Interfejs IExplorerNotify, powiązany obiekt MQExtObject i inne definicje zewnętrzne opisano w dokumentacji IBM MQ Explorer programu Javadoc. Informacje na temat uzyskiwania dostępu do dokumentacji IBM MQ Explorer programu Javadoc zawiera sekcja [“Dodatkowe informacje o funkcji API”](#) na stronie 632.

Pojęcia pokrewne

[“Korzystanie z punktów rozszerzeń”](#) na stronie 627

Instrukcje dotyczące używania punktów rozszerzeń dostępnych we wtyczkach Eclipse dla programu IBM MQ Explorer.

Korzystanie z punktów rozszerzeń

Instrukcje dotyczące używania punktów rozszerzeń dostępnych we wtyczkach Eclipse dla programu IBM MQ Explorer.

W celu uzyskania dodatkowych informacji na temat używania punktów rozszerzeń należy na stronie <https://help.eclipse.org/latest/index.jsp?nav=%2F2> wybrać pozycję **Programmer’s Guide** (Podręcznik programisty).

Informacje na temat dołączania punktu rozszerzenia zawiera rozdział *Plugging into the workbench->Basic workbench extension points using actions* (Przyłączanie do środowiska roboczego -> Podstawowe punkty rozszerzenia środowiska roboczego używające działań) w podręczniku *Programmers Guide* (Podręcznik programisty).

Dzięki użyciu dostępnych punktów rozszerzenia można rozszerzać funkcje programu IBM MQ Explorer w następujący sposób:

- Rejestrowanie punktów rozszerzeń
- Dodawanie opcji do istniejących menu i wiązanie z nimi działań
- Dodawanie węzłów drzewa do widoku nawigacji i wiązanie z nimi stron zawartości
- Dodawanie kart właściwości do okien dialogowych właściwości i wiązanie z nimi stron właściwości

Jedna wtyczka może zawierać wiele punktów rozszerzeń tego samego typu. Używane punkty rozszerzeń będą zależne od sposobu, w jaki ma zostać rozszerzona funkcjonalność programu IBM MQ Explorer. Każda wtyczka dla programu IBM MQ Explorer musi jednak używać punktu rozszerzenia typu rejestracja.

Pojęcia pokrewne

[“Rejestrowanie wtyczki w programie IBM MQ Explorer” na stronie 628](#)

Informacje o sposobie używania punktu rozszerzenia rejestracji w celu zarejestrowania wtyczki w programie IBM MQ Explorer i włączenia zdarzeń powiadomień.

[“Dodawanie węzła drzewa” na stronie 629](#)

Punkt rozszerzenia węzeł drzewa służy do dodawania węzła drzewa do widoku nawigacji oraz do powiązania go ze stroną zawartości.

[“Dodawanie strony zawartości” na stronie 630](#)

Punkt rozszerzenia strony zawartości jest używany w celu dodania strony zawartości do widoku zawartości. Stronę zawartości można powiązać z węzłem drzewa.

[“Dodawanie elementu menu podręcznego” na stronie 630](#)

Przy użyciu punktu rozszerzenia menu podręcznego można dodawać elementy menu podręcznego w programie IBM MQ Explorer.

[“Dodawanie karty właściwości do okna dialogowego właściwości platformy Eclipse” na stronie 631](#)

Do dodawania karty właściwości do okna dialogowego właściwości i powiązanej strony właściwości służy punkt rozszerzenia karta właściwości.

Rejestrowanie wtyczki w programie IBM MQ Explorer

Informacje o sposobie używania punktu rozszerzenia rejestracji w celu zarejestrowania wtyczki w programie IBM MQ Explorer i włączenia zdarzeń powiadomień.

Punkt rozszerzenia rejestracji pełni następujące funkcje:

- Umożliwia wtyczce zarejestrowanie samej siebie w programie IBM MQ Explorer. Każda wtyczka dla programu IBM MQ Explorer musi zawierać ten punkt rozszerzenia w pliku `plugin.xml`. Bez niego żadna funkcja dodawana przez wtyczkę do programu IBM MQ Explorer nie zostanie aktywowana.
- Pozwala włączyć zdarzenia powiadamiania.

Poniższy fragment kodu pochodzi z pliku `plugin.xml` wtyczki `simple` i przedstawia podstawową implementację punktu rozszerzania rejestracji:

```
<extension
  id="com.ibm.mq.explorer.sample.simple"
  name="Simple Sample"
  point="com.ibm.mq.explorer.ui.registerplugin">
  <pluginDetails
    pluginId="com.ibm.mq.explorer.sample.simple"
    name="Simple"
    class="com.ibm.mq.explorer.sample.simple.SimpleNotify"
    enabledByDefault="true"
    description="a very simple sample plug-in to Explorer"
    vendor="IBM">
  </pluginDetails>
</extension>
```

Pojęcia pokrewne

[“Włączanie i wyłączanie wtyczki” na stronie 629](#)

Informacje o sposobach włączania i wyłączania wtyczek zawierających punkt rozszerzenia rejestru.

[“Zdarzenia powiadamiania” na stronie 629](#)

W programie IBM MQ Explorer jeśli obiekt produktu IBM MQ zostanie utworzony lub użyty, można wygenerować obiekt Java powiązany z obiektem produktu IBM MQ.

Włączanie i wyłączanie wtyczki

Informacje o sposobach włączania i wyłączania wtyczek zawierających punkt rozszerzenia rejestru.

Wszystkie wtyczki, które zawierają punkt rozszerzenia rejestru, można włączyć lub wyłączyć w ramach programu IBM MQ Explorer w następujący sposób:

1. Na pasku narzędzi programu IBM MQ Explorer kliknij opcję **Okna -> Preferencje**.
2. Rozwiń pozycję **IBM MQ Explorer**.
3. Kliknij opcję **Włącz wtyczki**.

Zostaną wyświetlone wszystkie zarejestrowane wtyczki.

4. Wybierz wszystkie wtyczki, które mają zostać włączone.
5. Kliknij przycisk **OK**.

Zdarzenia powiadamiania

W programie IBM MQ Explorer jeśli obiekt produktu IBM MQ zostanie utworzony lub użyty, można wygenerować obiekt Java powiązany z obiektem produktu IBM MQ.

Tych obiektów Java można użyć w celu wyszukania nazwy, typu i innych udostępnionych atrybutów obiektu produktu IBM MQ.

Aby wygenerować obiekty Java, punkt rozszerzenia rejestru musi określać klasę. W pliku `plugin.xml` wtyczki simple klasa jest podana następująco:

```
class="com.ibm.mq.explorer.sample.simple.SimpleNotify"
```

Ta klasa zawiera metody specyficzne dla obiektu. Podczas tworzenia obiektu produktu IBM MQ lub manipulowania nim jest wywoływana odpowiednia metoda z klasy powiadamiania (notify). Tej klasy można użyć jako podstawy dla utworzenia własnej klasy. Opis metod, które musi zawierać ta klasa, znajduje się w dokumentacji produktu IBM MQ Explorer Javadoc. Informacje na temat uzyskiwania dostępu do dokumentacji IBM MQ Explorer programu Javadoc zawiera sekcja [“Dodatkowe informacje o funkcji API”](#) na stronie 632.

Dodawanie węzła drzewa

Punkt rozszerzenia węzeł drzewa służy do dodawania węzła drzewa do widoku nawigacji oraz do powiązania go ze stroną zawartości.

Poniższy fragment kodu pochodzi z pliku `plugin.xml` wtyczki typu simple i przedstawia podstawową implementację punktu rozszerzenia typu węzeł drzewa:

```
<extension
  id="com.ibm.mq.explorer.samples.simpleTreeNode"
  name="Simple TreeNode"
  point="com.ibm.mq.explorer.ui.addtreenode">
  <treeNode
    pluginId="com.ibm.mq.explorer.sample.simple"
    name="com.ibm.mq.explorer.sample.simple"
    class="com.ibm.mq.explorer.sample.simple.SimpleTreeNodeFactory"
    treeNodeId="com.ibm.mq.explorer.sample.simple"
    sequence="888">
  </treeNode>
</extension>
```

Poza zadeklarowaniem punktu rozszerzenia typu węzeł drzewa w pliku `plugin.xml` wymagane są następujące klasy:

- Klasa zawierająca metodę, która sprawdza identyfikator każdego przychodzącego węzła drzewa w celu określenia, czy mają zostać dodane do niego węzły podrzędne. Ta klasa musi implementować interfejsy `com.ibm.mq.explorer.ui.extensions.ITreeNodeFactory` i `IExecutableExtension`. Metody, które ta klasa musi zawierać, są opisane w dokumentacji IBM MQ Explorer programu Javadoc. Informacje na temat uzyskiwania dostępu do dokumentacji IBM MQ Explorer programu Javadoc zawiera sekcja [“Dodatkowe informacje o funkcji API”](#) na stronie 632.

Działający przykład tej klasy jest dostępny w postaci wtyczki simple o nazwie `SimpleTreeNodeFactory.java`.

- Klasa zawierająca metody, które zwracają informacje dotyczące wszelkich nowych węzłów drzewa, takie jak nazwa, identyfikator i powiązana klasa strony zawartości. Ta klasa musi rozszerzać interfejs `com.ibm.mq.ui.extensions.TreeNode`. Metody, które ta klasa musi zawierać, są opisane w dokumentacji IBM MQ Explorer programu Javadoc.

Działający przykład tej klasy jest dostępny w postaci wtyczki simple o nazwie `SimpleTreeNode.java`.

Dodawanie strony zawartości

Punkt rozszerzenia strony zawartości jest używany w celu dodania strony zawartości do widoku zawartości. Stronę zawartości można powiązać z węzłem drzewa.

Poniższy fragment kodu pochodzi z pliku `plugin.xml` wtyczki simple i przedstawia podstawową implementację punktu rozszerzania strony zawartości:

```
<extension
  id="com.ibm.mq.explorer.sample.simpleContentPage"
  name="Simple ContentPage"
  point="com.ibm.mq.explorer.ui.addcontentpage">
  <contentPage
    pluginId="com.ibm.mq.explorer.sample.simple"
    name="com.ibm.mq.explorer.sample.simple"
    class="com.ibm.mq.explorer.sample.simple.SimpleContentPageFactory"
    contentPageId="com.ibm.mq.explorer.sample.simple">
  </contentPage>
</extension>
```

Poza zadeklarowaniem punktu rozszerzenia strony zawartości w pliku `plugin.xml` wymagane są następujące klasy:

- Klasa zawierająca metody, które wykonują funkcje, takie jak zwrócenie identyfikatora strony zawartości, utworzenie strony zawartości i ustawienie obiektu na potrzeby rysowania strony. Ta klasa musi rozszerzać klasę `com.ibm.mq.ui.extensions.ContentPage`. Klasy `com.ibm.mq.explorer.ui.extensions.ContentTitleBar` można użyć do utworzenia tytułu dla strony zawartości, który jest spójny z innymi stronami zawartości w programie IBM MQ Explorer. Metody, które ta klasa musi zawierać, są opisane w dokumentacji IBM MQ Explorer programu Javadoc. Informacje na temat uzyskiwania dostępu do dokumentacji IBM MQ Explorer programu Javadoc zawiera sekcja [“Dodatkowe informacje o funkcji API”](#) na stronie 632.

Działający przykład tej klasy jest dostępny w postaci wtyczki simple o nazwie `SimpleContentPage.java`.

- Klasa zawierająca metodę, która zwraca instancję klasy rozszerzającej klasę `ContentPage`. Ta klasa musi implementować interfejsy `com.ibm.mq.explorer.ui.extensions.IContentPageFactory` i `IExecutableExtension`. Opis metod, które musi zawierać ta klasa, znajduje się w dokumentacji produktu IBM MQ Explorer Javadoc.

Działający przykład tej klasy jest dostępny w postaci wtyczki simple o nazwie `SimpleContentPageFactory.java`.

Dodawanie elementu menu podręcznego

Przy użyciu punktu rozszerzenia menu podręcznego można dodawać elementy menu podręcznego w programie IBM MQ Explorer.

Poniższy fragment kodu pochodzi z pliku `plugin.xml` należącego do wtyczki `simple` i pokazuje podstawową implementację punktu rozszerzenia menu podręcznego:

```
<extension
  id="com.ibm.mq.explorer.sample.simple.object1"
  name="Object1"
  point="org.eclipse.ui.popupMenus">
  <objectContribution
    objectClass="com.ibm.mq.explorer.ui.extensions.MQExtObject"
    id="com.ibm.mq.explorer.sample.simple.obj1">
    <visibility>
      <and>
        <pluginState
          value="activated"
          id="com.ibm.mq.explorer.ui">
        </pluginState>
        <objectClass
          name="com.ibm.mq.explorer.ui.extensions.MQExtObject">
        </objectClass>
        <objectState
          name="PluginEnabled"
          value="com.ibm.mq.explorer.sample.simple">
        </objectState>
      </and>
    </visibility>
    <action
      label="Simple: Sample action on any MQExtObject"
      class="com.ibm.mq.explorer.sample.simple.MenuActions"
      menubarPath="additions"
      id="com.ibm.mq.explorer.sample.simple.obj.action1">
    </action>
  </objectContribution>
</extension>
```

Elementy menu można dodać przy użyciu punktu rozszerzenia platformy `Eclipseorg.eclipse.ui.popupMenus`. Atrybut `<visibility>` w poprzednim fragmencie zawiera elementy sterujące warunkami wyświetlania elementu menu podręcznego. Te warunki obejmują testowanie stanu wtyczki, typu obiektu i stanu obiektu. Na przykład element menu może być wyświetlany tylko dla kolejek lokalnych lub tylko dla zdalnych menedżerów kolejek.

Dodawanie karty właściwości do okna dialogowego właściwości platformy Eclipse

Do dodawania karty właściwości do okna dialogowego właściwości i powiązanej strony właściwości służy punkt rozszerzenia karta właściwości.

Następujący fragment kodu pochodzi z pliku `plugin.xml` (związanego z wtyczką `simple`) i ilustruje podstawową implementację punktu rozszerzenia karty właściwości:

```
<extension
  id="com.ibm.mq.explorer.samples.simplePropertyTab"
  name="Simple Property Tab"
  point="com.ibm.mq.explorer.ui.addpropertytab">
  <propertyTab
    class="com.ibm.mq.explorer.sample.simple.SimplePropertyTabFactory"
    objectId="com.ibm.mq.explorer.queuemanager"
    pluginId="com.ibm.mq.explorer.sample.simple"
    name="com.ibm.mq.explorer.sample.simple"
    propertyTabId="com.ibm.mq.explorer.sample.simple.propertyTab"
    propertyTabName="Simple Sample Property Tab"/>
</extension>
```

Oprócz deklaracji punktu rozszerzenia karty właściwości w plik `plugin.xml` wymagane są następujące klasy:

- Klasa zawierająca metodę tworzącą i zwracającą stronę właściwości, która jest wyświetlana po kliknięciu przez użytkownika karty właściwości. Ta klasa musi implementować interfejs `com.ibm.mq.explorer.ui.extensions.IPropertyTabFactory`. Opis metod, które musi zawierać ta klasa, znajduje się w dokumentacji produktu IBM MQ Explorer Javadoc. Informacje na temat uzyskiwania dostępu do dokumentacji IBM MQ Explorer programu Javadoc zawiera sekcja [“Dodatkowe informacje o funkcji API”](#) na stronie 632.

Działający przykład tej klasy o nazwie SimplePropertyTabFactory.java jest dostępny w postaci wtyczki simple.

- Klasa używana do tworzenia strony właściwości musi rozszerzać klasę com.ibm.mq.ui.extensions.PropertyPage. Opis metod, które musi zawierać ta klasa, znajduje się w dokumentacji produktu IBM MQ Explorer Javadoc.

Działający przykład tej klasy o nazwie SimplePropertyPage.java jest dostępny w postaci wtyczki simple.

Stosowanie wtyczek do programu IBM MQ Explorer

Istnieje możliwość uruchomienia wtyczki przy użyciu programu IBM MQ Explorer ze środowiska roboczego Eclipse lub trwałego zastosowania aktualizacji z wtyczki do programu IBM MQ Explorer.

Aby uruchomić wtyczki przy użyciu programu IBM MQ Explorer ze środowiska roboczego Eclipse, wykonaj następujące kroki:

1. Wybierz wtyczkę w eksploratorze pakietów.
2. Kliknij opcję **Uruchom > Uruchom jako > Aplikacja Eclipse**.
Zostanie otwarte nowe środowisko robocze Eclipse.
3. W nowym środowisku roboczym Eclipse otwórz perspektywę programu IBM MQ Explorer.
4. W sekcji **Preferencje eksploratora** wybierz stronę Włącz wtyczki i włącz odpowiednie przykładowe wtyczki.

Aby trwale zastosować aktualizacje udostępnione przez wtyczkę do programu IBM MQ Explorer, wykonaj następujące kroki:

1. Przy użyciu przeglądarki plików znajdź plik wtyczki, który udostępni rozszerzenia funkcji programu IBM MQ Explorer.
2. Skopiuj plik wtyczki i wklej go do katalogu MQExplorer\eclipse\dropins w katalogu instalacyjnym produktu IBM MQ. Na przykład w systemie Windows: C:\Program Files\IBM\WebSphere MQ\ lub /opt/mqm na platformach Linux x86-64.
3. Zrestartuj program IBM MQ Explorer.

Aktualizacje udostępnione przez wtyczkę zostaną zastosowane do programu IBM MQ Explorer.

Dodatkowe informacje o funkcji API

Informacje uzupełniające dotyczące interfejsu API programu IBM MQ Explorer.

Informacje uzupełniające dotyczące interfejsu API są dostępne tylko w zainstalowanym programie IBM MQ Explorer.

Aby uzyskać dostęp do tych informacji, należy uruchomić program IBM MQ Explorer, a następnie zapoznać się z tym tematem we wbudowanej dokumentacji pomocy.

Uwagi

Niniejsza publikacja została przygotowana z myślą o produktach i usługach oferowanych w Stanach Zjednoczonych. IBM może nie oferować w innych krajach produktów, usług lub opcji, omawianych w tej publikacji. Informacje o produktach i usługach dostępnych w danym kraju można uzyskać od lokalnego przedstawiciela IBM. Odwołanie do produktu, programu lub usługi IBM nie oznacza, że można użyć wyłącznie tego produktu, programu lub usługi IBM. Zamiast nich można zastosować ich odpowiednik funkcjonalny pod warunkiem, że nie narusza to praw własności intelektualnej firmy IBM. Jednakże cała odpowiedzialność za ocenę przydatności i sprawdzenie działania produktu, programu lub usługi pochodzących od producenta innego niż IBM spoczywa na użytkowniku.

IBM może mieć patenty lub złożone wnioski patentowe na towary i usługi, o których mowa w niniejszej informacji. Przedstawienie tej publikacji nie daje żadnych uprawnień licencyjnych do tychże patentów. Pisemne zapytania w sprawie licencji można przysyłać na adres:

- IBM Director of Licensing
- IBM Corporation
- North Castle Drive
- Armonk, NY 10504-1785
- USA

Zapytania w sprawie licencji dotyczących informacji kodowanych przy użyciu dwubajtowych zestawów znaków (DBCS) należy kierować do lokalnych działów IBM Intellectual Property Department lub zgłaszać na piśmie pod adresem:

Intellectual Property Licensing
 Legal and Intellectual Property Law
 IBM Japan, Ltd.
 19-21, Nihonbashi-Hakozakicho, Chuo-ku
 Tokyo 103-8510, Japan

Poniższy akapit nie obowiązuje w Wielkiej Brytanii, a także w innych krajach, w których jego treść pozostaje w sprzeczności z przepisami prawa miejscowego: INTERNATIONAL BUSINESS MACHINES CORPORATION DOSTARCZA TĘ PUBLIKACJĘ W STANIE, W JAKIM SIĘ ZNAJDUJE ("AS IS"), BEZ JAKICHKOLWIEK GWARANCJI (RĘKOJMIĘ RÓWNIEŻ WYŁĄCZA SIĘ), WYRAŻNYCH LUB DOMNIEMANYCH, A W SZCZEGÓLNOŚCI DOMNIEMANYCH GWARANCJI PRZYDATNOŚCI HANDLOWEJ, PRZYDATNOŚCI DO OKREŚLONEGO CELU ORAZ GWARANCJI, ŻE PUBLIKACJA TA NIE NARUSZA PRAW OSÓB TRZECICH. Ustawodawstwa niektórych krajów nie dopuszczają zastrzeżeń dotyczących gwarancji wyraźnych lub domniemanych w odniesieniu do pewnych transakcji; w takiej sytuacji powyższe zdanie nie ma zastosowania.

Informacje zawarte w niniejszej publikacji mogą zawierać nieścisłości techniczne lub błędy typograficzne. Jest ona okresowo aktualizowana, a zmiany zostaną uwzględnione w kolejnych wydaniach. IBM zastrzega sobie prawo do wprowadzania ulepszeń i/lub zmian w produktach i/lub programach opisanych w tej informacji w dowolnym czasie, bez wcześniejszego powiadomienia.

Wszelkie wzmianki w tej publikacji na temat stron internetowych innych podmiotów zostały wprowadzone wyłącznie dla wygody użytkowników i w żadnym wypadku nie stanowią zachęty do ich odwiedzania. Materiały dostępne na tych stronach nie są częścią materiałów opracowanych dla tego produktu IBM, a użytkownik korzysta z nich na własną odpowiedzialność.

IBM ma prawo do używania i rozpowszechniania informacji przystanych przez użytkownika w dowolny sposób, jaki uzna za właściwy, bez żadnych zobowiązań wobec ich autora.

Licencjodawcy tego programu, którzy chcieliby uzyskać informacje na temat programu w celu: (i) wdrożenia wymiany informacji między niezależnie utworzonymi programami i innymi programami (łącznie z tym opisywanym) oraz (ii) wspólnego wykorzystywania wymienianych informacji, powinni skontaktować się z:

- IBM United Kingdom Laboratories,
- Mail Point 151,
- Hursley Park,
- Winchester,
- Hampshire,
- Anglia
- SO21 2JN.

Informacje takie mogą być udostępnione, o ile spełnione zostaną odpowiednie warunki, w tym, w niektórych przypadkach, zostanie uiszczona stosowna opłata.

Licencjonowany program opisany w niniejszej dokumentacji oraz wszystkie inne licencjonowane materiały dostępne dla tego programu są dostarczane przez IBM na warunkach określonych w Umowie IBM z Klientem, Międzynarodowej Umowie Licencyjnej IBM na Programming lub w innych odpowiednich umowach zawartych między IBM i użytkownikiem.

Informacje dotyczące produktów innych niż produkty IBM pochodzą od dostawców tych produktów, z opublikowanych przez nich zapowiedzi lub innych powszechnie dostępnych źródeł. Firma IBM nie testowała tych produktów i nie może potwierdzić dokładności pomiarów wydajności, kompatybilności ani żadnych innych danych związanych z tymi produktami. Pytania dotyczące możliwości produktów innych podmiotów należy kierować do dostawców tych produktów.

Publikacja ta zawiera przykładowe dane i raporty używane w codziennych operacjach działalności gospodarczej. W celu kompleksowego ich zilustrowania podane przykłady zawierają nazwiska osób prywatnych, nazwy przedsiębiorstw oraz nazwy produktów. Wszystkie te nazwy/nazwiska są fikcyjne i jakiegokolwiek podobieństwo do istniejących nazw/nazwisk i adresów jest całkowicie przypadkowe.

LICENCJA W ZAKRESIE PRAW AUTORSKICH:

Niniejsza publikacja zawiera przykładowe aplikacje w kodzie źródłowym, ilustrujące techniki programowania w różnych systemach operacyjnych. Użytkownik może kopiować, modyfikować i dystrybuować te programy przykładowe w dowolnej formie bez uiszczania opłat na rzecz IBM, w celu projektowania, używania, sprzedaży lub dystrybucji aplikacji zgodnych z aplikacyjnym interfejsem programistycznym dla tego systemu operacyjnego, dla którego napisane zostały programy przykładowe. Programy przykładowe nie zostały gruntownie przetestowane. IBM nie może zatem gwarantować ani sugerować niezawodności, użyteczności i funkcjonalności tych programów. Użytkownik może kopiować, modyfikować i dystrybuować te programy przykładowe w dowolnej formie bez uiszczania opłat na rzecz firmy IBM w celu projektowania, używania, sprzedaży lub dystrybucji aplikacji zgodnych z aplikacyjnym interfejsem programistycznym IBM.

Znaki towarowe

Następujące nazwy są znakami towarowymi International Business Machines Corporation w Stanach Zjednoczonych i/lub w innych krajach:

- IBM
- AIX
- CICS
- Db2
- IMS
- MQ
- MQSeries
- MVS/ESA
- VSE/ESA
- OS/390
- OS/400
- FFST
- First Failure Support Technology
- WebSphere
- z/OS
- i5/OS

Windows jest zastrzeżonym znakiem towarowym Microsoft Corporation w Stanach Zjednoczonych i/lub w innych krajach.

UNIX jest zastrzeżonym znakiem towarowym The Open Group w Stanach Zjednoczonych i/lub w innych krajach.

Linux jest znakiem towarowym Linusa Torvaldsa w Stanach Zjednoczonych i/lub w innych krajach.

Nazwy innych przedsiębiorstw, produktów lub usług mogą być znakami towarowymi lub znakami usług innych podmiotów.

Uwagi

Niniejsza publikacja została opracowana z myślą o produktach i usługach oferowanych w Stanach Zjednoczonych.

IBM może nie oferować w innych krajach produktów, usług lub opcji omawianych w tej publikacji. Informacje o produktach i usługach dostępnych w danym kraju można uzyskać od lokalnego przedstawiciela IBM. Odwołanie do produktu, programu lub usługi IBM nie oznacza, że można użyć wyłącznie tego produktu, programu lub usługi IBM. Zamiast nich można zastosować ich odpowiednik funkcjonalny pod warunkiem, że nie narusza to praw własności intelektualnej firmy IBM. Jednakże cała odpowiedzialność za ocenę przydatności i sprawdzenie działania produktu, programu lub usługi pochodzących od producenta innego niż IBM spoczywa na użytkowniku.

IBM może posiadać patenty lub złożone wnioski patentowe na towary i usługi, o których mowa w niniejszej publikacji. Używanie tego dokumentu nie daje żadnych praw do tych patentów. Pisemne zapytania w sprawie licencji można przesyłać na adres:

IBM Director of Licensing
IBM Corporation
North Castle Drive
Armonk, NY 10504-1785
U.S.A.

Zapytania w sprawie licencji dotyczących informacji kodowanych przy użyciu dwubajtowych zestawów znaków (DBCS) należy kierować do lokalnych działów IBM Intellectual Property Department lub zgłaszać na piśmie pod adresem:

Intellectual Property Licensing
Legal and Intellectual Property Law
IBM Japan, Ltd.
19-21, Nihonbashi-Hakozakicho, Chuo-ku
Tokyo 103-8510, Japan

Poniższy akapit nie obowiązuje w Wielkiej Brytanii, a także w innych krajach, w których jego treść pozostaje w sprzeczności z przepisami prawa miejscowego: INTERNATIONAL BUSINESS MACHINES CORPORATION DOSTARCZA TĘ PUBLIKACJĘ W STANIE, W JAKIM SIĘ ZNAJDUJE ("AS IS"), BEZ JAKICHKOLWIEK GWARANCJI (RĘKOJMIĘ RÓWNIEŻ WYŁĄCZA SIĘ), WYRAŻNYCH LUB DOMNIEMANYCH, A W SZCZEGÓLNOŚCI DOMNIEMANYCH GWARANCJI PRZYDATNOŚCI HANDLOWEJ, PRZYDATNOŚCI DO OKREŚLONEGO CELU ORAZ GWARANCJI, ŻE PUBLIKACJA TA NIE NARUSZA PRAW OSÓB TRZECICH. Ustawodawstwa niektórych krajów nie dopuszczają zastrzeżeń dotyczących gwarancji wyraźnych lub domniemanych w odniesieniu do pewnych transakcji; w takiej sytuacji powyższe zdanie nie ma zastosowania.

Informacje zawarte w niniejszej publikacji mogą zawierać nieścisłości techniczne lub błędy typograficzne. Informacje te są okresowo aktualizowane, a zmiany te zostaną uwzględnione w kolejnych wydaniach tej publikacji. IBM zastrzega sobie prawo do wprowadzania ulepszeń i/lub zmian w produktach i/lub programach opisanych w tej publikacji w dowolnym czasie, bez wcześniejszego powiadomienia.

Wszelkie wzmianki w tej publikacji na temat stron internetowych innych podmiotów zostały wprowadzone wyłącznie dla wygody użytkowników i w żadnym wypadku nie stanowią zachęty do ich odwiedzania. Materiały dostępne na tych stronach nie są częścią materiałów opracowanych dla tego produktu IBM, a użytkownik korzysta z nich na własną odpowiedzialność.

IBM ma prawo do używania i rozpowszechniania informacji przystanych przez użytkownika w dowolny sposób, jaki uzna za właściwy, bez żadnych zobowiązań wobec ich autora.

Licencjodawcy tego programu, którzy chcieliby uzyskać informacje na temat programu w celu: (i) wdrożenia wymiany informacji między niezależnie utworzonymi programami i innymi programami (łącznie

z tym opisywanym) oraz (ii) wspólnego wykorzystywania wymienianych informacji, powinni skontaktować się z:

IBM Corporation
Koordynator współdziałania z oprogramowaniem, Dział 49XA
3605 Highway 52 N
Rochester, MN 55901
U.S.A.

Informacje takie mogą być udostępnione, o ile spełnione zostaną odpowiednie warunki, w tym, w niektórych przypadkach, zostanie uiszczona stosowna opłata.

Licencjonowany program opisany w niniejszej publikacji oraz wszystkie inne licencjonowane materiały dostępne dla tego programu są dostarczane przez IBM na warunkach określonych w Umowie IBM z Klientem, Międzynarodowej Umowie Licencyjnej IBM na Program lub w innych podobnych umowach zawartych między IBM i użytkownikami.

Wszelkie dane dotyczące wydajności zostały zebrane w kontrolowanym środowisku. W związku z tym rezultaty uzyskane w innych środowiskach operacyjnych mogą się znacząco różnić. Niektóre pomiary mogły być dokonywane na systemach będących w fazie rozwoju i nie ma gwarancji, że pomiary wykonane na ogólnie dostępnych systemach dadzą takie same wyniki. Niektóre z pomiarów mogły być estymowane przez ekstrapolację. Rzeczywiste wyniki mogą być inne. Użytkownicy powinni we własnym zakresie sprawdzić odpowiednie dane dla ich środowiska.

Informacje dotyczące produktów innych niż produkty IBM pochodzą od dostawców tych produktów, z opublikowanych przez nich zapowiedzi lub innych powszechnie dostępnych źródeł. Firma IBM nie testowała tych produktów i nie może potwierdzić dokładności pomiarów wydajności, kompatybilności ani żadnych innych danych związanych z tymi produktami. Pytania dotyczące możliwości produktów innych podmiotów należy kierować do dostawców tych produktów.

Wszelkie stwierdzenia dotyczące przyszłych kierunków rozwoju i zamierzeń IBM mogą zostać zmienione lub wycofane bez powiadomienia.

Publikacja ta zawiera przykładowe dane i raporty używane w codziennych operacjach działalności gospodarczej. W celu kompleksowego ich zilustrowania podane przykłady zawierają nazwiska osób prywatnych, nazwy przedsiębiorstw oraz nazwy produktów. Wszystkie te nazwy/nazwiska są fikcyjne i jakiegokolwiek podobieństwo do istniejących nazw/nazwisk i adresów jest całkowicie przypadkowe.

LICENCJA W ZAKRESIE PRAW AUTORSKICH:

Niniejsza publikacja zawiera przykładowe aplikacje w kodzie źródłowym, ilustrujące techniki programowania w różnych systemach operacyjnych. Użytkownik może kopiować, modyfikować i dystrybuować te programy przykładowe w dowolnej formie bez uiszczania opłat na rzecz IBM, w celu projektowania, używania, sprzedaży lub dystrybucji aplikacji zgodnych z aplikacyjnym interfejsem programistycznym dla tego systemu operacyjnego, dla którego napisane zostały programy przykładowe. Programy przykładowe nie zostały gruntownie przetestowane. IBM nie może zatem gwarantować ani sugerować niezawodności, użyteczności i funkcjonalności tych programów.

W przypadku przeglądania niniejszych informacji w formie elektronicznej, zdjęcia i kolorowe ilustracje mogą nie być wyświetlane.

Informacje dotyczące interfejsu programistycznego

Informacje dotyczące interfejsu programistycznego, o ile są udostępniane, mają być pomocne podczas tworzenia oprogramowania aplikacji do użytku z tym programem.

Ten podręcznik zawiera informacje na temat planowanych interfejsów programistycznych, które umożliwiają klientom pisanie programów w celu uzyskania dostępu do usług produktu WebSphere MQ.

Informacje te mogą również zawierać informacje na temat diagnostyki, modyfikacji i strojenia. Tego typu informacje są udostępniane jako pomoc przy debugowaniu aplikacji.

Ważne: Informacji na temat diagnostyki, modyfikacji i strojenia nie należy używać jako interfejsu programistycznego, ponieważ może on ulec zmianie.

Znaki towarowe

IBM, logo IBM, ibm.com, są znakami towarowymi IBM Corporation, zarejestrowanymi w wielu systemach prawnych na całym świecie. Aktualna lista znaków towarowych IBM jest dostępna w serwisie WWW, w sekcji "Copyright and trademark information" (Informacje o prawach autorskich i znakach towarowych), pod adresem www.ibm.com/legal/copytrade.shtml. Nazwy innych produktów lub usług mogą być znakami towarowymi IBM lub innych podmiotów.

Microsoft oraz Windows są znakami towarowymi Microsoft Corporation w Stanach Zjednoczonych i/lub w innych krajach.

UNIX jest zastrzeżonym znakiem towarowym The Open Group w Stanach Zjednoczonych i/lub w innych krajach.

Linux jest zastrzeżonym znakiem towarowym Linusa Torvaldsa w Stanach Zjednoczonych i/lub w innych krajach.

Ten produkt zawiera oprogramowanie opracowane przez Eclipse Project (<http://www.eclipse.org/>).

Java oraz wszystkie znaki towarowe i logo dotyczące języka Java są znakami towarowymi lub zastrzeżonymi znakami towarowymi Oracle i/lub przedsiębiorstw afiliowanych Oracle.



Numer pozycji:

(1P) P/N: