

9.1

IBM MQ Explorer

IBM

Nota

Antes de utilizar esta información y el producto al que se refiere, lea la información en [“Avisos” en la página 623](#).

Esta edición se aplica a la versión 9 release 1 de IBM® MQ y a todos los releases y modificaciones posteriores hasta que se indique lo contrario en nuevas ediciones.

Cuando envía información a IBM, otorga a IBM un derecho no exclusivo para utilizar o distribuir la información de la forma que considere adecuada, sin incurrir por ello en ninguna obligación con el remitente.

© **Copyright International Business Machines Corporation 2007, 2024.**

Contenido

IBM MQ Explorer.....	5
Requisitos de instalación de IBM MQ Explorer.....	5
Novedades y cambios en IBM MQ Explorer.....	6
Inicio de IBM MQ Explorer.....	11
Varias instalaciones de IBM MQ Explorer.....	12
Instalación de IBM MQ Explorer en entornos Eclipse.....	13
Ver la ayuda según contexto (ayuda en la ventana emergente).....	15
Configuración de IBM MQ utilizando IBM MQ Explorer.....	15
Crear y configurar gestores de colas y objetos.....	16
Comprobar las definiciones de objeto para ver si hay problemas.....	51
Enviar mensajes de prueba.....	80
Iniciar y detener objetos y servicios.....	82
Mostrar u ocultar un gestor de colas.....	90
Conectar o desconectar un gestor de colas.....	101
Administrar gestores de colas remotos.....	103
Mantener las intercomunicaciones entre los canales de mensajes.....	105
Configurar la mensajería de publicación/suscripción.....	109
Configuración de la publicación/suscripción para gestores de colas de la IBM WebSphere MQ 7.0 y posteriores.....	121
Gestión de gestores de colas multiinstancia.....	133
Crear y configurar un clúster de gestores de colas.....	136
Gestionar la seguridad y las autorizaciones.....	147
Ver el estado de los objetos.....	197
Ver y cerrar las conexiones de las aplicaciones.....	198
Crear y configurar objetos administrados de JMS.....	198
Contextos de JMS.....	199
Fábricas de conexiones de JMS.....	201
Destinos JMS (colas y temas).....	203
Proveedores de mensajería para IBM MQ classes for JMS.....	204
Añadir un contexto inicial.....	204
Conectar y desconectar de un contexto inicial.....	206
Eliminar un contexto inicial.....	208
Crear una fábrica de conexiones.....	208
Crear un destino.....	210
Crear un objeto JMS y un objeto IBM MQ simultáneamente.....	211
Creación de un objeto de JMS desde un objeto de IBM MQ.....	213
Copiar un objeto administrado.....	214
Cambiar el tipo de transporte utilizado para las conexiones.....	214
Crear un subcontexto.....	215
Renombrar un objeto administrado.....	216
Renombrar un contexto.....	217
Suprimir un objeto administrado.....	217
Suprimir un subcontexto.....	218
configurarIBM MQ Explorer.....	219
Filtrar los objetos mostrados en las tablas.....	221
Creación y configuración de una definición de servicio.....	225
Crear y configurar un conjunto de gestores de colas.....	229
Definición de esquemas para cambiar el orden de las columnas en las tablas.....	248
Cambiar los colores.....	252
Habilitar los plug-ins instalados.....	253
Cambiar la frecuencia de actualización de la información del gestor de colas.....	253

Especificación de los valores predeterminados utilizados para conectarse a los gestores de colas remotos.....	255
Exportar e importar valores.....	256
Incluir objetos del sistema (SYSTEM) cuando ejecuta pruebas.....	257
Incluir gestores de colas ocultos en configuraciones de prueba.....	257
Visualizar valores de autorización sobre objeto como texto.....	258
La utilización de Advanced Message Security.....	258
Firma de mensajes.....	259
Cifrado de mensajes.....	259
Nombres distinguidos.....	259
Resolución de problemas.....	260
Utilización del rastreo de IBM MQ Explorer.....	260
Utilización del rastreo de IBM MQ Explorer en otros entornos Eclipse.....	261
Utilización del rastreo de IBM MQ.....	266
Recopilación de Javacore desde IBM MQ Explorer.....	267
Utilización de MQ Telemetry.....	268
Objetos de MQ Telemetry.....	269
Programa de utilidad cliente MQTT.....	271
Configuración de MQ Telemetry utilizando IBM MQ Explorer.....	275
Administración de MQ Telemetry utilizando IBM MQ Explorer.....	280
Resolución de problemas de MQ Telemetry utilizando IBM MQ Explorer.....	283
Referencia de MQ Telemetry.....	286
Guías de aprendizaje de IBM MQ.....	289
Guía de aprendizaje 1: Envío de mensajes a una cola local.....	290
Guía de aprendizaje 2: Envío de mensajes a una cola remota.....	297
Guía de aprendizaje 3: Enviar un mensaje en una configuración de cliente/servidor.....	305
Referencia.....	310
Accesibilidad en IBM MQ Explorer.....	311
Iconos en IBM MQ Explorer.....	311
Vistas en IBM MQ Explorer.....	316
Preferencias de IBM MQ Explorer.....	326
Propiedades.....	343
Atributos de estado.....	571
Diálogo Matriz de bytes.....	610
Series de caracteres en diálogos de propiedades.....	611
Identificación de suscripciones durables para el tema SYSTEM.FTE.....	611
Ampliación de IBM MQ Explorer.....	613
Importación de los plug-ins de Eclipse de ejemplo.....	613
Escribir un plug-in de Eclipse para IBM MQ Explorer.....	614
Aplicación de plug-ins a IBM MQ Explorer.....	619
Consulta de API.....	619
Avisos.....	623
Información acerca de las interfaces de programación.....	624
Marcas registradas.....	625

Introducción a IBM MQ Explorer

IBM MQ Explorer es la interfaz gráfica de usuario en la que puede administrar y supervisar objetos IBM MQ, independientemente de si están alojados en el sistema local o en un sistema remoto.

IBM MQ Explorer se ejecuta en Windows y Linux® x86-64. Se puede conectar de forma remota a los gestores de colas que se ejecutan en cualquier plataforma soportada incluyendo z/OS, lo que permite ver, explorar y modificar toda la red troncal de mensajería desde la consola.

IBM MQ Explorer se basa en la tecnología Eclipse de código abierto. Como tal, IBM MQ Explorer es muy personalizable y completamente ampliable. Puede añadir nuevas herramientas como plug-ins a IBM MQ Explorer para proporcionar nuevas características de una forma integrada en la consola.

IBM MQ Explorer se puede instalar como parte de la instalación del producto o descargando IBM MQ Explorer autónomo (anteriormente MSOT SupportPac) disponible en Fix Central.

Tareas relacionadas

[Instalación y desinstalación de IBM MQ en Linux](#)

[Instalación y desinstalación de IBM MQ en Windows](#)

[Instalación de IBM MQ Explorer como una aplicación autónoma en Linux y Windows](#)

Referencia relacionada

[“Accesibilidad en IBM MQ Explorer” en la página 311](#)

Las características de accesibilidad ayudan a los usuarios con discapacidades físicas, como movilidad restringida o visión limitada, a utilizar los productos de software correctamente.

Requisitos de instalación de IBM MQ Explorer

Antes de instalar IBM MQ Explorer, revise los requisitos de instalación mínimos.

IBM MQ Explorer está disponible para Windows y Linux y se puede instalar ya sea como parte de la instalación del producto o desee la descarga autónoma de IBM MQ Explorer (MSOT SupportPac) disponible en Fix Central.

- La versión del producto está disponible para Windows x86_64 y Linux x86_64.
- La versión autónoma está disponible para Windows x86_64, así como Linux x86_64.

Los requisitos de instalación de IBM MQ Explorer, ya sea como parte de la instalación del producto o como una descarga autónoma de IBM MQ Explorer disponible en el paquete de soporte Fix Central, incluyen:

- 512 MB de RAM
- Procesador de 1 GHz
- Al menos 300 MB de espacio de disco disponible
- Un monitor adecuado para el sistema operativo con un tamaño de pantalla de al menos 1024x768
-  En Linux, GTK2 que incluye los motores GTK2, que contienen temas GTK2. El nivel mínimo de GTK2 depende de la versión de IBM MQ. Para IBM MQ 9.1, se da soporte a GTK + versión 2.18.0, o posterior.
- Fonts Bitstream Vera (solo se aplica a Linux).

Nota: En Linux, si tiene instalados GTK2 y GTK3 en el sistema, debe inhabilitar GTK3 con la variable de entorno `SWT_GTK3=0`.

IBM MQ Explorer no se admite en las plataformas Eclipse en un nivel superior a aquél en el que está basado. Sin embargo, IBM MQ Explorer es compatible con versiones anteriores con niveles anteriores de Eclipse a aquél en el que está basado.

Para obtener información sobre el nivel de Eclipse en el que se basa IBM MQ Explorer, consulte [“Novedades y cambios en IBM MQ Explorer”](#) en la página 6.

Tareas relacionadas

[Instalación y desinstalación de IBM MQ en Linux](#)

[Instalación y desinstalación de IBM MQ en Windows](#)

[Instalación de IBM MQ Explorer como una aplicación autónoma en Linux y Windows](#)

Información relacionada

[Requisitos del sistema de Windows 8](#)

[Requisitos del sistema para Windows 10](#)

Novedades y cambios en IBM MQ Explorer

Obtenga información sobre las principales funciones nuevas y modificadas de IBM MQ Explorer.

Características nuevas en IBM MQ Explorer para IBM MQ 9.1

Cambie a la versión de Eclipse en la que se basa IBM MQ Explorer

A partir de IBM MQ 9.1.0, IBM MQ Explorer se basa en la versión 4.7.3 de Eclipse en lugar de la versión 4.6.3 de Eclipse.

V 9.1.4 A partir de IBM MQ 9.1.4, IBM MQ Explorer se basa en la versión 4.8 de Eclipse en lugar de la versión 4.7.3 de Eclipse. Este cambio en el nivel de Eclipse se aplica solamente a Continuous Delivery. Para Long Term Support, el nivel de Eclipse permanece en la versión 4.7.3 de Eclipse.

V 9.1.5 A partir de la IBM MQ 9.1.5, IBM MQ Explorer está basado en Eclipse 4.11, en lugar de Eclipse 4.8. Este cambio en el nivel de Eclipse se aplica solamente a Continuous Delivery. Para Long Term Support, el nivel de Eclipse permanece en la versión 4.7.3 de Eclipse.

V 9.1.4 Cambios en el mecanismo de entrega de actualizaciones para IBM MQ Explorer autónomo

Desde IBM MQ 9.1.4, el IBM MQ Explorer autónomo, anteriormente conocido como SupportPac MSOT, está disponible como una aplicación autónoma de [Fix Central](#). SupportPac MSOT ya no está disponible en el sitio de descargas IBM.

Si desea ver más información sobre los requisitos de instalación, consulte [“Requisitos de instalación de IBM MQ Explorer”](#) en la página 5 y [“Instalación de IBM MQ Explorer en entornos Eclipse”](#) en la página 13.

Características nuevas en IBM MQ Explorer para IBM MQ 9.0.4

IBM MQ Explorer se basa en la versión 4.6.3 de Eclipse en lugar de la versión 4.4.2 de Eclipse.

Si desea ver más información sobre los requisitos de instalación, consulte [“Requisitos de instalación de IBM MQ Explorer”](#) en la página 5 y [“Instalación de IBM MQ Explorer en entornos Eclipse”](#) en la página 13.

Características nuevas en IBM MQ Explorer para IBM MQ 9.0

IBM MQ Explorer se basa en la versión 4.4.2 de Eclipse en lugar de la versión 4.3.2 de Eclipse.

Si desea ver más información sobre los requisitos de instalación, consulte [“Requisitos de instalación de IBM MQ Explorer”](#) en la página 5 y [“Instalación de IBM MQ Explorer en entornos Eclipse”](#) en la página 13.

Características nuevas en IBM MQ Explorer para IBM MQ 8.0

IBM MQ Explorer se basa en la versión 4.3.1 de Eclipse en lugar de la versión 3.6.2 de Eclipse.

Si desea ver más información sobre los requisitos de instalación, consulte [“Requisitos de instalación de IBM MQ Explorer”](#) en la página 5 y [“Instalación de IBM MQ Explorer en entornos Eclipse”](#) en la página 13.

Soporte para direccionamiento de host de temas para clústeres de publicación/suscripción

En las versiones anteriores, cuando se configura un tema de clúster en un gestor de colas, todos los gestores de colas del clúster reconocen todos los otros gestores de colas del clúster. Cuando se realizan operaciones de publicación y suscripción, cada gestor de colas se conecta directamente con los demás. Este método todavía está disponible en la IBM MQ 8.0, donde esto se conoce como *direccionamiento directo*.

En la IBM MQ 8.0, también se ha añadido un método alternativo, conocido como *direccionamiento de host de temas*. En este método, todos los gestores de colas del clúster reconocen los gestores de colas de clúster que alojan las definiciones de tema direccionadas. Cuando se realizan operaciones de publicación y suscripción, los gestores de colas del clúster sólo se conectan a estos gestores de colas de host de temas, no directamente entre sí. Los gestores de colas de host de temas son responsables del direccionamiento de publicaciones desde los gestores de colas en los que se publican publicaciones y los gestores de colas con suscripciones coincidentes.

Para dar soporte al direccionamiento de host de temas, se han añadido los parámetros siguientes:

- **Cluster publication route.** El comportamiento de direccionamiento de las publicaciones entre gestores de colas de un clúster. Esto se establece en el separador de clúster de un objeto de tema y se muestra en la pestaña de clúster de un objeto de tema y al visualizar temas de clúster.
- **Cluster object state.** El estado actual de la definición de tema agrupada en clústeres. Esto se muestra en el separador de clúster de un objeto de tema y al visualizar temas de clúster.
- **Version.** La versión de la instalación de IBM MQ con la que está asociada el gestor de colas. Esto se muestra en la pestaña de canales de clúster emisor de la visualización de clústeres de gestores de colas.

Soporte para comprender mejor el tamaño del sistema

Los parámetros siguientes se han añadido a la información de publicación/suscripción proporcionada. Se muestran en la página de estado de publicación/suscripción para un gestor de colas determinado.

- **Sub count.** Muestra el número total de suscripciones para el árbol de temas local.
- **Topic count.** Muestra el número total de nodos de temas en el árbol de temas local.

Para obtener más información, consulte [“Atributos de estado del motor de publicación/suscripción del gestor de colas”](#) en la página 580.

Nuevas propiedades de detalles de conexión

Para obtener más información, consulte [“Propiedades de detalles de conexión”](#) en la página 512.

CHKLOCL

El establecimiento de CHKLOCL en `Obligatorio` para administradores u `Obligatorio` para todos le impide administrar localmente el gestor de colas mediante los mandatos `runmqsc` a menos que especifique el parámetro `-u IDusuario` en la línea de mandatos `runmqsc`.

Para obtener más información, consulte la explicación del parámetro CHKLOCL MQSC en la sección [“Página ID de usuario + Contraseña”](#) en la página 467 de [“Propiedades de información de autenticación”](#) en la página 464.

Conexiones de gestor de colas remoto con la seguridad habilitada

Ya no se da soporte a la especificación de cifrado `SSL RC2_MD5_EXPORT`. Las conexiones que utilizan esta especificación de cifrado y que se importen a IBM MQ Explorer para IBM MQ 8.0 tienen un valor de especificación de cifrado SSL en blanco. Debe seleccionarse una nueva especificación de cifrado.

Si se importa a IBM MQ Explorer versión 8 una conexión que estaba utilizando esta especificación de cifrado y, a continuación, se utiliza sin cambiarla, aparece un diálogo que contiene el mensaje de error AMQ4199 de IBM MQ.

Obsolescencia de las suites de cifrado SSLv3

>Ya no se da soporte a las tres especificaciones de cifrado SSL listadas en [Java y JMS: Cambios en el soporte de CipherSuite](#) en la documentación en línea del producto de la IBM MQ 8.0.

No obstante, puede volver a habilitar otros cifrados SSLv3. Consulte [Caída en desuso: SSLv3 Ciphers](#) en la documentación del producto de la IBM MQ 8.0.



Novedades para z/OS

Para z/OS, los cambios siguientes se describen en [“Propiedades de gestor de colas”](#) en la página 350 y [“Propiedades de canal”](#) en la página 409:

- Nueva sección [“Supervisión de estadísticas \(z/OS\)”](#) en la página 390.
- Enlace añadido entre [“Supervisión de estadísticas \(Multiplatforms\)”](#) en la página 371 y [“Supervisión de estadísticas \(z/OS\)”](#) en la página 390.
- Se han añadido nuevos parámetros **Security policies**, ***Maximum ACE pool size (KB)** y **Excluded operator messages** a [“Sistema \(z/OS\)”](#) en la página 394.
- Descripción de parámetro **Channel statistics** mejorada en [“Página Estadísticas”](#) en la página 429.
- Se ha añadido una aclaración al parámetro **Cluster channel names** para z/OS. Para obtener más información, consulte el atributo `Cluster channel names` en [“Página Ampliadas”](#) en la página 399 de [“Propiedades de colas IBM MQ”](#) en la página 397.

Características nuevas en IBM MQ Explorer para IBM WebSphere MQ 7.5

Integración de Managed File Transfer e Advanced Message Security

Una nueva característica clave de IBM WebSphere MQ 7.5 es la integración de la función de Managed File Transfer y Advanced Message Security, el uso de los cuales está sujeto a las correspondientes autorizaciones de licencia. Hay una única instalación donde se pueden elegir los componentes necesarios.

Las extensiones Managed File Transfer y Advanced Message Security siempre están presentes en IBM MQ Explorer, tanto en el componente de servidor como en la versión autónoma de SupportPac MSOT, y se activan cuando es necesario. Ahora siempre verá un nodo Managed File Transfer en la vista IBM MQ Explorer **Navigator**.

Si tiene una configuración de transferencia de archivos gestionada existente en el sistema, creada a partir del producto separado anterior, se abre automáticamente bajo el nodo Managed File Transfer. De forma alternativa, si pulsa el botón derecho del ratón en el nodo se abre un asistente nuevo de configuración para seleccionar el gestor de colas de coordinación y el gestor de colas de mandatos. Esta función resulta útil si está utilizando IBM MQ Explorer para conectarse a los gestores de colas remotos que se han configurado para que se utilicen con Managed File Transfer. Cuando establece la configuración, a continuación, puede utilizar IBM MQ Explorer para realizar una serie de operaciones, que incluyen la planificación de transferencias y la supervisión de su progreso.

Advanced Message Security proporciona un alto nivel de protección para datos confidenciales que fluyen a través de su red de IBM WebSphere MQ. Los mensajes se pueden cifrar y también firmar de modo que la identidad del emisor se pueda confirmar. Cuando IBM MQ Explorer se conecta a un gestor de colas, si detecta la prestación Advanced Message Security en el gestor de colas, añade un nodo Security Policies bajo el gestor de colas en la vista de navegador. Desde allí, puede crear políticas de seguridad para proteger colas específicas.

Soporte a varias versiones mejorado

Otra característica clave nueva de este release de IBM MQ Explorer es que se ha mejorado el soporte a varias versiones. A partir de IBM WebSphere MQ 7.1, puede instalar varias copias de IBM WebSphere MQ en el mismo sistema. IBM MQ Explorer ha mejorado para simplificar aún más la función de trabajar con varias instalaciones de IBM WebSphere MQ.

La pantalla **Bienvenido** ahora tiene un enlace nuevo a **Ver instalaciones**. Si pulsa este enlace se mostrarán todas las instalaciones de IBM WebSphere MQ. Cada instalación puede tener su propia copia de IBM MQ Explorer, por lo que la instalación que ejecuta IBM MQ Explorer se mostrará en primer lugar. Todas las demás instalaciones aparecerán en la segunda tabla. Cada instalación tiene un nombre, una versión y una vía de instalación y, opcionalmente, una descripción. Una de las instalaciones podría establecerse como primaria en el sistema (al definirla como primaria se establecen varios valores del sistema como variables de entorno en los sistemas Windows). El **State** es Available a menos que haya un problema con la instalación, y el **Identifíer** se asigna en el momento de la instalación y es para uso interno.

Hay una nueva función **Transferir gestores de colas a esta instalación** en el diálogo. Este control abre un asistente nuevo, que también se puede abrir pulsando con el botón derecho del ratón en el nodo Queue Managers en el árbol del navegador y seleccionando **Gestores de colas de transferencia ...**. Este asistente nuevo le permite transferir uno o varios gestores de colas de otras instalaciones a la instalación actual. Este asistente equivale al mandato **setmqm**, pero le ahorra tener que escribir las vías de acceso y los parámetros necesarios. Solamente se pueden transferir los gestores de colas detenidos; los gestores de colas en ejecución aparecen como referencia. Los gestores de colas se pueden detener solamente en la instalación actual; no se pueden enviar a otras instalaciones. Después de pulsar Transfer, se invoca el mandato **setmqm** con los gestores de colas seleccionados. Si la operación se realiza correctamente, el árbol del navegador se actualiza para incluir los gestores de colas transferidos. Si surge algún problema, aparece un diálogo con el mensaje de error procedente del mandato. También puede utilizar la función de arrastrar y soltar, y la función de importar y exportar de IBM MQ Explorer para transferir gestores de colas. Para arrastrar y soltar, debe ejecutar dos instancias de IBM MQ Explorer a la vez, desde instalaciones distintas. A continuación, puede arrastrar un gestor de colas detenido de una instalación y arrastrarlo a las carpetas de gestores de colas de los demás. A continuación, aparecerá un diálogo de confirmación.

Si exporta los valores de IBM MQ Explorer en un archivo, bajo la categoría **Información de conexión** ahora dispone de una opción para guardar los detalles de los gestores de colas locales. Si importa este archivo en IBM MQ Explorer procedente de una instalación diferente, obtendrá la misma solicitud que si quisiera transferir el gestor de colas. Puede arrastrar el archivo XML exportado en IBM MQ Explorer para iniciar la importación.

Sobrecarga reducida

Para reducir la sobrecarga de mantenimiento de la vista de Navegador, se reduce la cantidad de información sobre el estado de la vista de Navegador de IBM MQ Explorer persistente en disco. Como resultado de este cambio, el estado de expansión de los nodos de árbol en la vista de Navegador ya no persiste cuando se reinicia IBM MQ Explorer.

Características nuevas en IBM MQ Explorer para IBM WebSphere MQ 7.1

En la tabla siguiente se listan las tareas adicionales que puede realizar en IBM MQ Explorer in IBM WebSphere MQ 7.1.

IBM MQ Explorer se vuelve a empaquetar en IBM WebSphere MQ 7.1 para ser auto-contenido, y ya no requiere la instalación de un paquete separado para la tecnología de Eclipse.

Las funciones multiversión de IBM WebSphere MQ 7.1 le permiten instalar una copia de IBM MQ Explorer como parte de cada instalación de IBM WebSphere MQ y ejecutarlas de forma independiente. Puede ver las propiedades de instalación de gestores de colas locales y remotos.

Se han realizado mejoras de rendimiento en IBM MQ Explorer para IBM WebSphere MQ 7.1, en varias áreas. El tiempo de inicio se ha reducido y la mayoría de las operaciones que implican un gran número de gestores de colas ahora son más rápidas, incluyendo la conexión a gestores de colas remotos utilizando la selección múltiple y la gestión de la lista de gestores de colas en la vista de Navegador. La hora que se tarda en llenar las tablas con muchos objetos como, por ejemplo, las colas también se reduce.

Nota: Algunos de los enlaces de este tema sólo funcionan cuando se pulsen desde dentro del IBM MQ Explorer instalado. Si está leyendo este material en línea, es posible que algunos de los enlaces no funcionen.

Novedades en IBM WebSphere MQ 7.1	Más información
Soporte para varias instalaciones.	Consulte “Varias instalaciones de IBM MQ Explorer” en la página 12.
Instalación en entornos Eclipse.	Consulte “Instalación de IBM MQ Explorer en entornos Eclipse” en la página 13.

Nuevas características desde IBM WebSphere MQ 6.x	Más información
Crear y configurar definiciones de servicio de IBM WebSphere MQ utilizando IBM MQ Explorer.	Consulte “Creación y configuración de una definición de servicio” en la página 225.
Crear y configurar objetos administrados de IBM WebSphere MQ utilizando IBM MQ Explorer.	Consulte “Crear y configurar objetos administrados de JMS” en la página 198.
Gestionar autorizaciones sobre objetos de IBM WebSphere MQ utilizando un servicio de autorización en IBM MQ Explorer.	Consulte “Gestionar autorizaciones sobre objetos con un servicio de autorización” en la página 158.
Comprobar si las definiciones de objetos generan problemas o escribir pruebas para implementar normas en las definiciones de objetos.	Consulte “Comprobar las definiciones de objeto para ver si hay problemas” en la página 51.
Configure un motor de publicación/suscripción de IBM WebSphere MQ en IBM MQ Explorer.	Consulte “Propiedades de gestor de colas” en la página 350.
Obtener ayuda según contexto de la ayuda emergente en todo IBM MQ Explorer.	En un diálogo, o sobre un elemento de árbol, pulse F1 en Windows o Ctrl+F1 en Linux (plataformas x86 y x86-64) para visualizar la ayuda emergente. La ayuda emergente contiene una breve descripción y algunos enlaces para permitirle acceder a más información de la ayuda de IBM MQ Explorer. Ahora los diálogos incluyen un pequeño icono de ayuda para mostrar la ayuda emergente cuando se pulsa, así como cuando se pulsa F1 o Ctrl-F1. Consulte “Ver la ayuda según contexto (ayuda en la ventana emergente)” en la página 15.
Crear y configurar objetos administrados de IBM WebSphere MQ classes for JMS utilizando IBM MQ Explorer.	Consulte “Crear y configurar objetos administrados de JMS” en la página 198.
Gestionar autorizaciones sobre objetos de IBM WebSphere MQ utilizando un servicio de autorización en IBM MQ Explorer.	Consulte “Gestionar autorizaciones sobre objetos con un servicio de autorización” en la página 158.
Agrupar gestores de colas en carpetas y realizar acciones en todos los gestores de colas del conjunto. Los gestores de colas que pertenecen a determinadas aplicaciones, departamentos o empresas pueden agruparse.	Consulte “Crear y configurar un conjunto de gestores de colas” en la página 229.
Soporte bien integrado para la mensajería de publicación y suscripción que simplifica el desarrollo, la configuración y el despliegue de la mensajería dirigida por sucesos.	Consulte “Configurar la mensajería de publicación/suscripción” en la página 109.

Nuevas características desde IBM WebSphere MQ 6.x	Más información
Optimizaciones en la capa de JMS, integrando estrechamente los servicios JMS en las cualidades internas del gestor de colas de IBM WebSphere MQ. Administración y seguridad consolidadas para publicación y suscripción, JMS, y mensajería XMS en el modelo IBM WebSphere MQ estándar.	Consulte “Crear y configurar objetos administrados de JMS” en la página 198 .
Las páginas de Bienvenida son una forma rápida y fácil de encontrar enlaces con guías de aprendizaje, aplicaciones y formación.	Consulte “Introducción a IBM MQ Explorer” en la página 5 .

Referencia relacionada

“Iconos en IBM MQ Explorer” en la [página 311](#)

IBM MQ Explorer utiliza iconos para representar los diferentes objetos, tales como gestores de colas, colas y canales.

Linux Inicio de IBM MQ Explorer

Puede iniciar IBM MQ Explorer desde el menú del sistema de Linux o desde el menú de inicio de Windows. O bien, puede utilizar el mandato **MQExplorer** o, si ha instalado IBM MQ Explorer como parte de una instalación de servidor IBM MQ completa, el mandato **strmqcfcg**.

Procedimiento

- Para iniciar IBM MQ Explorer utilizando el menú del sistema de Linux o el menú de inicio de Windows, pulse el botón izquierdo (del ratón) en la instalación que desea iniciar.

Linux En Linux, la entrada de menú del sistema para IBM MQ Explorer se añade a la categoría **Desarrollo**; el lugar donde aparece dentro del menú del sistema depende de la distribución de Linux (SUSE o Red Hat®) y del entorno de escritorio (GNOME o KDE).

- En SUSE, pulse el botón izquierdo del ratón **Ordenador > Más aplicaciones ...**, y busque la instalación de IBM MQ Explorer que desea iniciar bajo la categoría **Desarrollo**.
- En Red Hat, la instalación de IBM MQ Explorer que desea iniciar se encuentra en **Aplicaciones > Programación**.

Windows En Windows, abra el menú Inicio y seleccione la entrada de la instalación de IBM MQ Explorer que aparece bajo el grupo **IBM MQ** que corresponda a la instalación que desee iniciar. Cada instancia de IBM MQ Explorer que aparece en la lista se identifica mediante el nombre que haya elegido para su instalación.

- Para iniciar IBM MQ Explorer desde la línea de mandatos, puede utilizar el mandato **MQExplorer** o si ha instalado IBM MQ Explorer como parte de una instalación de servidor IBM MQ completa, el mandato **strmqcfcg**.

Linux En los sistemas Linux:

- Si ejecuta el IBM MQ Explorer instalado como parte de una instalación completa del servidor IBM MQ, el mandato **MQExplorer** o **strmqcfcg** se almacenan en `MQ_INSTALLATION_PATH/bin`, donde `MQ_INSTALLATION_PATH` es la vía de acceso de instalación de IBM MQ.
- Si ha instalado el IBM MQ Explorer autónomo (MS0T SupportPac), **MQExplorer** está en `MQ_EXPLORER_INSTALLATION_PATH`, donde `MQ_EXPLORER_INSTALLATION_PATH` es la vía de acceso de instalación de IBM MQ Explorer (MS0T SupportPac).

Windows En Windows:

- Si ejecuta el IBM MQ Explorer instalado como parte de una instalación completa del servidor IBM MQ, el mandato **MQExplorer.exe** se almacena en `MQ_INSTALLATION_PATH/bin64` y el mandato **strmqcfcg** se almacena en `MQ_INSTALLATION_PATH/bin`, donde `MQ_INSTALLATION_PATH` es la vía de acceso de instalación de IBM MQ.
- Si ha instalado el IBM MQ Explorer autónomo (MSOT SupportPac), `MQExplorer.exe` está en `MQ_EXPLORER_INSTALLATION_PATH`, donde `MQ_EXPLORER_INSTALLATION_PATH` es la vía de acceso de instalación de IBM MQ Explorer (MSOT SupportPac).

`MQExplorer.exe` (el mandato de inicio **MQExplorer**) da soporte a opciones de tiempo de ejecución estándar de Eclipse, incluidas las siguientes:

-clean

Limpiar las memorias caché utilizadas por el entorno de ejecución Eclipse para almacenar datos de resolución de dependencia de paquetes y datos del registro de extensiones de Eclipse. El uso de esta opción obliga a Eclipse a reinicializar estas memorias caché.

-initialize



Inicializa la configuración en ejecución. Se renuevan todas las memorias caché y estructuras de datos relacionadas con el tiempo de ejecución. No se depuran los datos de configuración definidos por el usuario/plugín. No se ejecuta ninguna aplicación, se ignoran todas las especificaciones del producto y no se presenta ninguna interfaz de usuario (por ejemplo, no se representa la pantalla inicial).

Puede obtener información adicional relativa al mandato **MQExplorer** consultando `MQExplorer` (iniciar IBM MQ Explorer). Puede obtener información adicional relativa al comando **strmqcfcg** consultando `strmqcfcg`.

Qué hacer a continuación

Para obtener más información sobre varias instalaciones de IBM MQ, consulte [“Varias instalaciones de IBM MQ Explorer”](#) en la página 12.

Para rastrear IBM MQ Explorer, utilice uno de los mandatos siguientes:

-  En Linux utilice el mandato **runwithtrace**.
-  En Windows utilice el mandato **runwithtrace.cmd**.

Para obtener más información, consulte [“Resolución de problemas”](#) en la página 260.

Varias instalaciones de IBM MQ Explorer

Se puede incluir una instalación de IBM MQ Explorer con cada instalación de IBM MQ en el sistema. Cada instalación de IBM MQ Explorer forma parte de una instalación de IBM MQ y utiliza su propio espacio de trabajo.

Si el sistema tiene varias instalaciones de IBM MQ Explorer, los únicos gestores de colas locales que se muestran en una instalación de IBM MQ Explorer, son aquellos gestores de colas locales que estén asociados a dicha instalación.

Copia de valores entre instalaciones de IBM MQ Explorer

IBM MQ Explorer almacena los valores en un espacio de trabajo; este espacio de trabajo, identificado por el nombre de la instalación de IBM MQ que se le ha asociado, se encuentra en el directorio de inicio de `IBM/WebSphereMQ/workspace-Installation1`. En este ejemplo, el nombre del espacio de trabajo asociado al espacio de trabajo es `Installation1`.

Durante el arranque, IBM MQ Explorer detecta si hay espacios de trabajo de las instalaciones anteriores de IBM MQ presentes en el sistema. Si se detecta un espacio de trabajo de una instalación del producto anterior a la IBM WebSphere MQ 7.1, sin que haya presente una instalación del producto asociada, los valores se copian automáticamente.

Si existe, como mínimo, un espacio de trabajo disponible de instalaciones anteriores de IBM MQ y IBM MQ Explorer, puede elegir si se deben copiar los valores de alguno de esos espacios de trabajo, o si se debe empezar con un espacio de trabajo nuevo. Durante el inicio, aparece un diálogo en el que se muestra una lista de dichos espacios de trabajo disponibles, cada uno de los cuales se identifica mediante el nombre de la instalación de IBM MQ asociada al mismo.

Si elige copiar los valores de un espacio de trabajo anterior, los valores copiados los utiliza la IBM WebSphere MQ 7.1 de IBM MQ Explorer solamente:

- Preferencias de IBM MQ Explorer
- Configuraciones de prueba de IBM MQ Explorer
- Conexiones de gestor de colas remoto
- Conjuntos de gestores de colas
- Esquemas y filtros
- Objetos de administración de JMS
- Repositorios de definición de servicio
- Datos de IBM Integration Bus (si resulta aplicable)
- Datos de Managed File Transfer (si resulta aplicable)
- SupportPac MSOP (si resulta aplicable)

Estos valores no se copian del espacio de trabajo:

- Las preferencias no relacionadas con IBM MQ Explorer, IBM Integration Bus o Managed File Transfer.
- Los proyectos no relacionados con los repositorios de definición de servicio.
- Resultados de pruebas de IBM MQ Explorer.
- Cualquier valor de Eclipse, incluidos los cambios efectuados en las vistas y las perspectivas.
- Cualquier otro SupportPac o extensión que aplicado a IBM MQ Explorer; deberá volver a instalar estos complementos, si desea utilizarlos con el nuevo espacio de trabajo.

Instalación de IBM MQ Explorer en entornos Eclipse

Puede instalar IBM MQ Explorer en su propio entorno Eclipse o producto basado en Eclipse como ayuda para desarrollar aplicaciones Java o para desarrollar sus propias extensiones.

Antes de empezar

 Si está utilizando una versión de Windows con el Control de cuentas de usuario (UAC) habilitado y el producto basado en Eclipse se instala en un directorio bajo UAC como C:\Program Files, debe ejecutar el producto basado en Eclipse con autorización elevada (**Ejecutar como administrador**) antes de instalar la característica IBM MQ Explorer en él. Una vez instalado, el producto se puede ejecutar sin autorización elevada.

Para obtener información sobre el nivel de Eclipse en el que se basa IBM MQ Explorer, consulte [“Novedades y cambios en IBM MQ Explorer”](#) en la página 6.

Nota: Antes de colocar los plug-ins de IBM MQ Explorer en su propio entorno Eclipse o un producto basado en Eclipse, consulte el informe Requisitos detallados del sistema de su plataforma y versión de IBM MQ (consulte [Requisitos del sistema para IBM MQ](#)).

Para obtener información sobre los entornos en los que se admiten los plug-ins de IBM MQ Explorer, consulte la *sección Development tools de la pestaña Supported Software* del informe Requisitos detallados del sistema IBM MQ.

Para utilizar el conjunto completo de CipherSuites y para funcionar con certificado FIPS 140-2 o conformidad con Suite-B, se necesita un Java runtime environment (JRE) adecuado. IBM Java 7 Service Refresh 4, Fix Pack 2 o un nivel superior de IBM JRE proporciona el soporte adecuado. Para obtener más

información, consulte la *sección Java de la pestaña Software soportado* del informe IBM MQ Requisitos detallados del sistema.

Acerca de esta tarea

IBM MQ Explorer está basado en Eclipse como aplicación autónoma que utiliza la Plataforma de cliente enriquecido Eclipse. También puede instalar IBM MQ Explorer en su propio entorno Eclipse compatible o un producto basado en Eclipse, para ayudar a desarrollar aplicaciones Java con IBM MQ, o desarrollar sus propias extensiones a IBM MQ Explorer.

Procedimiento

Para instalar IBM MQ Explorer en un entorno basado en Eclipse compatible:

1. Pulse **Ayuda** y luego pulse **Instalar nuevo software** en el entorno Eclipse.
2. Pulse **Añadir** y, a continuación, pulse **Archivar**, a continuación, vaya al directorio `mqexplorer/eclipse` dentro del directorio de instalación de IBM MQ. Seleccione el archivo `MQExplorerSDK.zip`.
3. Pulse **Aceptar** después de escribir opcionalmente un nombre para el sitio local.
4. Se visualiza una categoría **MQ Explorer**. Expanda esta categoría y seleccione **MQ Explorer** y, opcionalmente, las traducciones.
5. Pulse **Siguiente** y siga las instrucciones. A continuación, pulse el botón para reiniciar Eclipse (o el producto basado en Eclipse).
Si la instalación falla debido a un paquete que falta, por ejemplo, `org.eclipse.draw2d`, debe instalar las herramientas de Eclipse Graphical Editing Framework (GEF).
6. IBM MQ Explorer está disponible como una perspectiva aparte. Para verla, pulse **Abrir perspectiva** y luego pulse **Otras**.

Qué hacer a continuación

Para gestores de colas locales, este procedimiento es suficiente si IBM MQ Explorer se está utilizando para administrar gestores de colas remotos. Si hay gestores de colas locales para administrar, debe ejecutar el producto basado en Eclipse con los valores de entorno necesarios para su sistema operativo. Además, el producto basado en Eclipse debe ser una aplicación de 64 bits para coincidir con los gestores de colas locales de 64 bits.

Windows En Windows, establezca la variable de entorno PATH para incluir los directorios `bin64` y `java/lib64` de la instalación de IBM MQ. Puede utilizar el mandato **setmqenv** para hacer esto antes de iniciar el producto basado en Eclipse desde la misma línea de mandatos. Por ejemplo, si IBM MQ está instalado en el directorio `C:\Archivos de programa\IBM\MQ`, especifique el mandato siguiente:

```
C:\Archivos de programa\IBM\MQ\bin\setmqenv -s
```

Linux En los sistemas Linux `x86_64`, establezca la variable de entorno `LD_LIBRARY_PATH` para incluir los directorios `java/lib64` y `lib64` de la instalación de IBM MQ antes de ejecutar el producto basado en Eclipse. Por ejemplo, si IBM MQ está instalado en `/opt/mqm`:

```
export LD_LIBRARY_PATH=/opt/mqm/java/lib64:/opt/mqm/lib64:$LD_LIBRARY_PATH
```

Tareas relacionadas

“Utilización del rastreo de IBM MQ Explorer en otros entornos Eclipse” en la página 261

IBM MQ Explorer se puede instalar en su propio entorno Eclipse o producto basado en Eclipse como ayuda para desarrollar aplicaciones Java, o para desarrollar sus propias extensiones.

Ver la ayuda según contexto (ayuda en la ventana emergente)

En cualquier momento en el que esté trabajando en IBM MQ Explorer, puede obtener ayuda según el contexto.

Acerca de esta tarea

En los asistentes, la ayuda se visualiza en el mensaje de cabecera del asistente; en el resto de IBM MQ Explorer, la ayuda se visualizará en una ventana emergente. La ayuda de la ventana emergente se puede visualizar de dos formas distintas, dependiendo de desde dónde se haya solicitado y de las preferencias predeterminadas establecidas. Las dos formas de visualizarla son las siguientes:



- Pequeños recuadros amarillos que contienen una breve descripción, explicación o instrucción referente a la parte de la interfaz en la que se está en ese momento.
- Sección que aparece al lado del diálogo o perspectiva actual y que contiene una breve descripción, explicación o instrucción referente a la parte de la interfaz en la que se está en ese momento.

La ayuda de ventana emergente habitualmente también contiene un hipervínculo que abre el sistema de ayuda para ofrecer información más detallada.

La ayuda de ventana emergente está disponible en varios objetos de las interfaces de IBM MQ Explorer; por ejemplo, carpetas, vistas y diálogos de propiedades.

Para visualizar la ayuda de ventana emergente en IBM MQ Explorer:

Procedimiento

1. Active una parte concreta de la interfaz; por ejemplo, pulse en una carpeta o coloque el puntero sobre un diálogo de propiedades.
2. Visualice la ayuda de ventana emergente:
 -  En Windows, pulse F1.
 -  En Linux, pulse Ctrl+F1.

Resultados

Se visualizará la ayuda de ventana emergente.

Qué hacer a continuación

Puede cambiar las preferencias de ayuda de ventana emergente siguiendo este proceso: Pulse **Ventana > Preferencias > Ayuda**.

Se abrirá el diálogo **Preferencias de ayuda**.

Configuración de IBM MQ utilizando IBM MQ Explorer

En la vista de Navegador, puede utilizar el diálogo Propiedades para configurar ciertas propiedades de IBM MQ que se aplican a toda la instalación. Si es necesario, puede configurar también las propiedades de los gestores de colas individuales.

Acerca de esta tarea

Puede configurar determinadas propiedades de IBM MQ que son de aplicación a toda la instalación de IBM MQ en el sistema. Puede configurar gestores de colas individuales para alterar temporalmente las propiedades de IBM MQ si es necesario.

Para configurar IBM MQ, complete los pasos siguientes.

Procedimiento

1. En la vista Navigator, pulse con el botón derecho del ratón IBM MQ y, a continuación, pulse **Propiedades...** Se abrirá el diálogo Propiedades.
2. En el diálogo Propiedades, configure cualquiera de los tipos de propiedades siguientes según sea necesario:
 - **General:** Propiedades básicas de IBM MQ, como la ubicación predeterminada de los gestores de colas en el sistema.
 - **Ampliadas:** Propiedades de IBM MQ más avanzadas, por ejemplo, cómo se convierten los caracteres EBCDIC Newline a ASCII.
 - **Salidas:** Configurar IBM MQ para que utilice los módulos de código (salidas) que ha escrito el usuario.
 - **Valores predeterminados del registro:** Cambiar la ubicación y el tipo de las anotaciones de IBM MQ.
 - **ACPI:** Cómo debería responder IBM MQ cuando el sistema intenta invernarse.
 - **Supervisor de alertas:** configure IBM MQ para que le avise cuando haya un problema como, por ejemplo, que falta una cola necesaria.

Resultados

Todos los cambios que realice en las propiedades de IBM MQ afectan a los gestores de colas y los objetos del sistema, a no ser que los gestores individuales de colas se configuren de otra manera para alterar temporalmente los valores de IBM MQ.

Crear y configurar gestores de colas y objetos



Puede crear, configurar y suprimir gestores de colas y objetos en IBM MQ Explorer utilizando la vista de Navegador y la vista de Contenido.

Acerca de esta tarea

Todos los gestores de colas y objetos que puede administrar en IBM MQ Explorer se incluyen en carpetas en la vista del navegador. Por ejemplo, la carpeta **Gestores de colas** contiene todos los gestores de colas que puede administrar en IBM MQ Explorer; la carpeta **Canales** contiene todos los canales de un gestor de colas. En la mayoría de las carpetas, cuando pulsa el botón derecho del ratón en la carpeta, se muestra un menú de modo que pueda realizar las tareas, como la creación de un objeto nuevo.

Cuando pulsa en una carpeta en la vista de Navegador, el contenido de la carpeta se muestra en la vista de Contenido. Por ejemplo, cuando pulsa en la carpeta **Colas**, las colas del gestor de colas se muestran en la vista de Contenido. A continuación, puede pulsar el botón derecho del ratón en la vista de Contenido para realizar tareas como abrir el diálogo de propiedades del objeto y suprimir el objeto.

En los temas siguientes se proporcionan instrucciones sobre cómo crear, configurar y suprimir gestores de colas y objetos en IBM MQ Explorer.

- [“Crear un objeto IBM MQ desde un objeto JMS” en la página 39](#)
- [“Configurar gestores de colas y objetos” en la página 42](#)
- [“Forzar los cambios en las propiedades de la cola” en la página 43](#)
- [“Series de caracteres en diálogos de propiedades” en la página 611](#)
-  [“Configuración de los parámetros del sistema en los gestores de colas z/OS” en la página 48](#)
-  [“Configuración de la seguridad de recursos en los gestores de colas z/OS” en la página 50](#)
- [“Suprimir gestores de colas y objetos” en la página 46](#)



Objetos en IBM MQ Explorer

en IBM MQ Explorer, todos los gestores de colas y sus objetos de IBM MQ se organizan en carpetas en la vista de Navegador.

Puede realizar las siguientes tareas en muchas de las carpetas:

- Para ver los objetos, pulse en la carpeta correspondiente y se listarán los objetos que contenga en la vista de Contenido.
- Para crear nuevos objetos, pulse el botón derecho del ratón en la carpeta.
- Para configurar o suprimir un objeto, pulse el botón derecho del ratón en el objeto.

Si desea ver más información acerca de la administración de gestores de colas y objetos, consulte los siguientes temas.

- [Gestores de colas](#)
- [Colas](#)
- [Temas](#)
- [Temas de clúster](#)
- [Suscripciones](#)
- [Canales](#) (incluidas las conexiones de cliente)
- [Escuchas](#)
- [Definiciones de proceso](#)
- [Listas de nombres](#)
- [Información de autenticación](#)
- [Supervisores de activación](#)
- [Iniciadores de canal](#)
- [Servicios personalizados](#)
-  [Clases de almacenamiento](#)
-  [Grupos de compartición de colas](#)
-  [Estructuras de recurso de acoplamiento](#)
- [Clústeres de gestores de colas](#)
- [Contextos JMS](#)
- [Fábricas de conexiones JMS](#)
- [Destinos JMS](#)

Tareas relacionadas

[“Configurar gestores de colas y objetos” en la página 42](#)

Puede configurar muchos de las propiedades de los gestores de colas y sus objetos desde IBM MQ Explorer utilizando los diálogos de propiedades.

Gestores de colas

Un gestor de colas es un programa que proporciona servicios de mensajería a las aplicaciones. Las aplicaciones que utilizan la Interfaz de Colas de Mensajes (MQI) pueden transferir mensajes a colas y obtener mensajes de colas. El gestor de colas garantiza que los mensajes se envían a la cola correcta o se dirigen a otro gestor de colas.

El gestor de colas procesa tanto las llamadas MQI como los mandatos emitidos (independientemente de la precedencia). El gestor de colas genera los códigos de terminación adecuados para cada llamada o mandato.

Los gestores de colas son los principales componentes en una red de mensajería de IBM MQ. Los gestores de colas alojan a los demás objetos de la red, como las colas y los canales que conectan a los gestores de colas entre sí. Un gestor de colas debe estar en ejecución para realizar las siguientes tareas:

- Canales de inicio
- Procesar las llamadas MQI
- Crear, suprimir, modificar definiciones de canal y colas
- Ejecutar un servidor de mandatos para procesar los mandatos MQSC

Tareas relacionadas

“[Crear y configurar gestores de colas y objetos](#)” en la página 16

Puede crear, configurar y suprimir gestores de colas y objetos en IBM MQ Explorer utilizando la vista de Navegador y la vista de Contenido.

“[Suprimir gestores de colas y objetos](#)” en la página 46

Cuando elimina un gestor de colas o un objeto IBM MQ Explorer, el gestor de colas u objeto desaparece del sistema.

“[Mostrar u ocultar un gestor de colas](#)” en la página 90

De forma predeterminada, la vista de Navegador muestra todos los gestores de colas del sistema en el que está instalado IBM MQ Explorer. No obstante, si tiene gestores de colas que no esté administrando actualmente, puede seleccionar que estén ocultos si lo prefiere. También puede mostrar y ocultar gestores de colas remotos.

“[Eliminar un gestor de colas](#)” en la página 101

Puede eliminar gestor de colas de IBM MQ Explorer si ya no desea administrarlo en IBM MQ Explorer.

Referencia relacionada

“[Propiedades de gestor de colas](#)” en la página 350







Puede definir propiedades para los gestores de colas tanto locales como remotos.

Colas de IBM MQ

Una cola es un contenedor de mensajes. Las aplicaciones empresariales que están conectadas al gestor de colas que aloja la cola pueden recuperar mensajes de la cola y transferirlos a la cola.

Una cola tiene una capacidad limitada en cuanto al número máximo de mensajes que puede contener y a la longitud máxima de dichos mensajes.

Tipo de cola	Descripción
Cola local	Una cola local es tanto una definición de una cola como el conjunto de mensajes asociado a dicha cola. El gestor de colas que aloja la cola recibe mensajes en sus colas locales.
Cola de transmisión	Las colas de transmisión son un tipo especial de cola local. Cuando el gestor de colas envía un mensaje a una cola del gestor de colas remoto, la cola de transmisión almacena los mensajes localmente hasta que la cola del gestor de colas remoto está disponible. Para crear una cola de transmisión, cree una cola local y cambie su atributo Uso a Transmission.
Definición de cola remota	Las definiciones de cola remota son definiciones de colas del gestor de colas local que pertenecen a otro gestor de colas. Para enviar un mensaje a una cola de un gestor de colas remoto, el gestor de colas emisor debe tener una definición remota de la cola de destino.

Tipo de cola	Descripción
Cola alias	Las colas alias no son colas en realidad, sino definiciones adicionales de colas existentes. El usuario crea definiciones de colas alias que se refieren a colas locales reales, pero pueden tener un nombre diferente al de la cola local (la cola base). Esto significa que puede modificar las colas que una aplicación utiliza sin necesidad de modificar la aplicación; sólo tiene que crear una definición de cola alias que apunte a la nueva cola local.
Cola modelo	Una cola modelo es una plantilla para colas que quiere que el gestor de colas cree dinámicamente según sea necesario. Cuando una aplicación intenta transferir un mensaje en una cola modelo, el gestor de colas crea dinámicamente una cola local con el mismo nombre que la cola modelo. Las colas que se crean de este modo pueden ser temporales o permanentes.
Cola de clúster	Una cola de clúster es una cola que se ha compartido en un clúster, de modo que todos los gestores de colas del clúster pueden transferir a y obtener de la cola utilizando canales de clúster. Si desea ver más información, consulte el apartado Clústeres de gestores de colas .
  Cola compartida	Solo z/OS. Una cola compartida es una cola que tiene la disposición de grupo de compartimiento de colas de Shared. Todos los gestores de colas del grupo de compartición de colas pueden realizar operaciones de transferencia y obtención sin necesidad de canales activos. Sólo las colas locales pueden tener la disposición de Shared.  Para obtener más información, consulte Grupos de compartición de colas .
  Cola de definiciones de grupo	Solo z/OS. Una cola de grupo es una cola que tiene la disposición de grupo de compartimiento de colas de Group. Cada uno de los gestores de colas del grupo de compartimiento de colas tiene una copia de la cola (con la disposición Copy) almacenada en su propio conjunto de páginas. Las colas local, remota, alias y modelo pueden tener la disposición Group.  Para obtener más información, consulte Grupos de compartición de colas .

Para obtener más información sobre las colas, consulte [Colas](#).

Conceptos relacionados

“Destinos JMS (colas y temas)” en la página 203

Un destino JMS es un objeto (una cola JMS o un tema JMS) que representa el destino de los mensajes que el cliente genera y el origen de los mensajes que el cliente consume. En mensajería punto a punto, los destinos representan colas; en la mensajería de publicación/suscripción, los destinos representan temas.

Tareas relacionadas

“Crear y configurar gestores de colas y objetos” en la página 16

Puede crear, configurar y suprimir gestores de colas y objetos en IBM MQ Explorer utilizando la vista de Navegador y la vista de Contenido.

[“Configurar gestores de colas y objetos” en la página 42](#)

Puede configurar muchos de las propiedades de los gestores de colas y sus objetos desde IBM MQ Explorer utilizando los diálogos de propiedades.

[“Suprimir gestores de colas y objetos” en la página 46](#)

Cuando elimina un gestor de colas o un objeto IBM MQ Explorer, el gestor de colas u objeto desaparece del sistema.

Referencia relacionada

[“Propiedades de colas IBM MQ” en la página 397](#)

Las propiedades que puede definir para una cola dependerán del tipo de cola. Diferentes tipos de colas IBM MQ tienen diferentes propiedades. Algunas de las propiedades no se aplican a todos los tipos de colas, algunas propiedades son específicas de las colas de clúster y otras son específicas de las colas z/OS.

Temas

Un tema identifica de qué trata una publicación. Un tema es una serie de caracteres que describe el asunto de la información que se publica en un mensaje de publicación/suscripción. Como suscriptor, puede especificar un tema o un grupo de temas utilizando comodines para recibir la información que precisa.

Consiste en una serie de caracteres que puede tener una longitud de hasta 10,240 caracteres. Los temas son fundamentales para la entrega satisfactoria de mensajes en un sistema de publicación/suscripción. En lugar de incluir una dirección de destino específica en cada mensaje, un publicador asigna un tema a cada mensaje. El gestor de colas correlaciona el tema con una lista de suscriptores que suscriben a ese tema, y entrega el mensaje a cada uno de esos suscriptores.

Un publicador puede controlar qué suscriptores reciben una publicación eligiendo cuidadosamente el tema que se especifica en el mensaje.

No es necesario que el tema de un mensaje esté definido para que un publicador pueda utilizarlo; un tema se crea cuando se especifica por primera vez en una publicación o suscripción.

Para conocer la última información sobre series de temas, caracteres comodín, caracteres especiales y árboles de temas, consulte la información siguiente:

- Una serie de tema puede incluir cualquier carácter del juego de caracteres Unicode, incluido el carácter de espacio en blanco. Sin embargo, hay caracteres que tienen significados especiales: signo más (+), signo de número (#), asterisco (*) y signo de interrogación (?). Para obtener más información sobre estos caracteres, consulte [Esquemas de caracteres comodín](#).
- Las series de tema son sensibles a las mayúsculas y minúsculas y, aunque un carácter nulo no produce un error, no utilice caracteres nulos en las series de tema. Para obtener la información más reciente sobre series de tema, consulte [Uso de series de tema](#).
- Cada tema que se define es un elemento, o nodo, del árbol de temas. Para obtener la información más reciente sobre los árboles de temas, consulte [Árboles de temas](#).

Comodines y caracteres especiales en series de tema

Este tema detalla los comodines utilizados en la implementación de IBM WebSphere MQ 7.0, o posterior, de la mensajería de publicación/suscripción.

Un tema puede contener cualquier carácter del juego de caracteres Unicode. Sin embargo, los tres caracteres siguientes tienen un significado especial en la publicación/suscripción de la IBM WebSphere MQ 7.0, o posterior:

El separador de nivel de tema "/".

El comodín multinivel "#".

El comodín de un solo nivel "+".

El separador de nivel de tema se utiliza para introducir una estructura en el tema y puede, por tanto, especificarse dentro del tema con ese fin.

Los comodines son una potente característica del sistema de temas en la publicación/suscripción de IBM MQ. Los comodines permiten a los suscriptores suscribirse a más de un tema a la vez. El comodín multinivel y el comodín de un solo nivel pueden utilizarse para suscripciones, pero el publicador de un mensaje no puede utilizarlos dentro de un tema.

Sin embargo, si un publicador utiliza los caracteres "+" o "#" junto con otros caracteres en cualquier nivel de tema dentro de un tema, estos caracteres no se tratan como comodines y no tienen ningún significado especial.

Conceptos relacionados

[“Publicadores y suscriptores” en la página 109](#)

Los publicadores y los suscriptores son aplicaciones que envían y reciben mensajes (publicaciones) utilizando el método de mensajería de publicación/suscripción. Los publicadores y los suscriptores están desasociados, de manera que los publicadores no conocen el destino de la información que envían y los suscriptores no conocen el origen de la información que reciben.

Referencia relacionada

[“Atributos de estado del tema” en la página 588](#)

Atributos de estado de los temas.

Temas de clúster

Los temas pueden agruparse en clústeres de forma similar a las colas, aunque un objeto específico de tema sólo puede ser miembro de un clúster. Un tema se crea en un tema de clúster definiendo, en el objeto de tema, el nombre del clúster que va contener el tema y el mecanismo de direccionamiento de clúster que se utilizará para las publicaciones sobre este tema.

Hay dos opciones para direccionar publicaciones a través de un clúster de publicación/suscripción: *direccionamiento directo* y *direccionamiento de host de temas*. Para elegir el direccionamiento de mensajes a utilizar en el clúster, establezca la propiedad **CLROUTE** en el objeto de tema administrado en uno de los valores siguientes:

- **DIRECT**
- **TOPICHOST**

De forma predeterminada, el direccionamiento de temas es **DIRECT**. Era la única opción antes de la IBM MQ 8.0. Cuando se configura un tema de clúster de direccionamiento directo en un gestor de colas, todos los gestores de colas del clúster reconocen los otros gestores de colas del clúster. Cuando se realizan operaciones de publicación y suscripción, cada gestor de colas se conecta directamente con los demás.

En IBM MQ 8.0, puede configurar el direccionamiento de temas como **TOPICHOST**. Cuando se utiliza el direccionamiento de host de temas, todos los gestores de colas del clúster reconocen los gestores de colas del clúster que contienen las definiciones de temas direccionados. Cuando se realizan operaciones de publicación y suscripción, los gestores de colas del clúster sólo se conectan a estos gestores de colas de host de temas, no directamente entre sí. Los gestores de colas de host de temas son responsables del direccionamiento de publicaciones desde los gestores de colas en los que se publican publicaciones y los gestores de colas con suscripciones coincidentes.

Un clúster de publicación/suscripción de direccionamiento de host de temas proporciona las siguientes ventajas:

- Escalabilidad mejorada de clústeres más grandes. Sólo los gestores de colas de host de tema deben poder conectarse a todos los demás gestores de colas del clúster. Por lo tanto, hay menos canales entre gestores de colas y hay menos tráfico administrativo de publicación/suscripción entre gestores de colas que para el direccionamiento directo. Cuando las suscripciones cambian en un gestor de colas, sólo es necesario informar a los gestores de colas de host de temas.
- Más control sobre la configuración física. Con el direccionamiento directo, todos los gestores de colas asumen todos los roles y, por lo tanto, todos necesitan tener la misma capacidad. Con el direccionamiento de host de tema, puede elegir de forma explícita los gestores de colas de host de tema. Por lo tanto, puede garantizar que esos gestores de colas se ejecutan en equipos adecuados y puede utilizar sistemas menos potentes para los demás gestores de colas.

Efecto de la definición de un tema local, así como de un tema de clúster

Debe definir un objeto de tema local si desea que las aplicaciones de publicación conectadas a un gestor de colas sólo se publiquen en los suscriptores conectados localmente. Una definición local de un tema siempre prevalece sobre cualquier definición de tema de clúster en gestores de colas remotos.

Nota: También debe especificar un **Ámbito de publicación** de Gestor de colas en el objeto de tema local. Si **Ámbito de publicación** se resuelve como Todos, también se envían las publicaciones publicadas a los suscriptores remotos definidos en este gestor de colas.

Varias definiciones de temas de clúster en un clúster de direccionamiento directo

En un clúster de direccionamiento directo, normalmente no se define un tema de clúster en más de un gestor de colas de clúster. Esto se debe a que el direccionamiento directo hace que el tema esté disponible en todos los gestores de colas del clúster.

Tampoco es esencial que el único gestor de colas de host esté continuamente disponible, ya que la definición de tema de clúster es almacenada en la memoria caché por los gestores de colas de depósito completo y por todos los demás gestores de colas en sus depósitos de clúster parciales. Este almacenamiento en memoria caché permite al menos 60 días de disponibilidad mientras el gestor de colas de host no está disponible.

Si tiene que modificar una definición de tema de clúster, preste atención y modifíquela en el mismo gestor de colas en que se ha definido.

Varias definiciones de temas de clúster en un clúster de direccionamiento de host de tema

En un clúster de direccionamiento de host de temas, toda la mensajería de publicación/suscripción se direcciona a través de los hosts de temas. Por lo tanto, para garantizar la escalabilidad y la disponibilidad, se suele definir un tema de clúster en más de un gestor de colas y las distintas definiciones de tema de clúster suelen ser idénticas.

Conceptos relacionados

[“Publicadores y suscriptores” en la página 109](#)

Los publicadores y los suscriptores son aplicaciones que envían y reciben mensajes (publicaciones) utilizando el método de mensajería de publicación/suscripción. Los publicadores y los suscriptores están desasociados, de manera que los publicadores no conocen el destino de la información que envían y los suscriptores no conocen el origen de la información que reciben.

Referencia relacionada

[“Propiedades de tema” en la página 431](#)

Un tema de IBM MQ es un objeto IBM MQ que identifica de qué trata una publicación. Puede definir las propiedades para los temas. Algunas propiedades de tema son específicas de los temas de z/OS. Además, existen algunas propiedades que solo puede modificar al crear un tema. No puede modificar estas propiedades después de que se haya creado el tema de IBM MQ.

Suscripciones

Una suscripción es un registro que contiene la información sobre el o los temas en los que el suscriptor está interesado y sobre los que desea recibir información. Por lo tanto, la información sobre la suscripción determina qué publicaciones se envían al suscriptor. Los suscriptores pueden recibir información de muchos publicadores diferentes, y la información que reciben también puede enviarse a otros suscriptores.

La información publicada se envía en un mensaje de IBM MQ y el asunto de la información se identifica mediante un tema. El publicador especifica el tema cuando publica la información, y el suscriptor especifica los temas sobre los que desea recibir publicaciones. Al suscriptor se le envía información sólo de los temas a los que se ha suscrito.

Los gestores de colas de IBM WebSphere MQ 7.0 o posterior utilizan un Motor de publicación/suscripción para controlar las interacciones entre publicadores y suscriptores. El motor de publicación/suscripción

recibe los mensajes de los publicadores y las peticiones de suscripción de los suscriptores (a un rango de temas). El trabajo del motor de publicación/suscripción es dirigir los datos publicados a los suscriptores de destino.

Los suscriptores pueden especificar que no desean recibir publicaciones retenidas, y los suscriptores existentes pueden solicitar que se les envíen copias duplicadas de publicaciones retenidas. Si desea más información sobre las publicaciones retenidas, consulte el apartado [“Publicaciones” en la página 23](#).

Tareas relacionadas

[“Configuración de la publicación/suscripción para gestores de colas de la IBM WebSphere MQ 7.0 y posteriores” en la página 121](#)

En IBM MQ Explorer, puede configurar gestores de colas de la IBM WebSphere MQ 7.0 y posteriores como motores de publicación/suscripción para direccionar los mensajes entre aplicaciones de publicación y aplicaciones de suscripción. Para probar sus configuraciones, puede registrarse como suscriptor y enviar y recibir publicaciones de prueba si tiene autorización para ello.

[“Ver una lista de suscriptores” en la página 130](#)

Puede ver una lista de aplicaciones que están suscritas a temas en un motor de publicación/suscripción o una lista de aplicaciones que están suscritas a un tema específico.

Referencia relacionada

[“Propiedades de suscripción de IBM MQ” en la página 456](#)

Puede definir propiedades para todos los tipos de suscripciones. Algunas de las propiedades no se aplican a todos los tipos de suscripciones, algunas son específicas de las suscripciones en z/OS.

[“Atributos de estado de la suscripción” en la página 590](#)

Atributos de estado de las suscripciones.

Publicaciones

Las publicaciones son mensajes que una aplicación envía al motor de publicación/suscripción. A continuación, el motor de publicación/suscripción envía los mensajes a cualquier aplicación que se haya suscrito para recibir los mensajes.

El motor de publicación/suscripción puede manejar las publicaciones que recibe de diferentes maneras, dependiendo del tipo de información contenida en la publicación.

Información de estado y de sucesos

Las publicaciones se pueden clasificar según el tipo de información que contienen:

Publicaciones de estado

Las publicaciones de estado contienen información sobre el *estado* actual de algo, por ejemplo el precio de una acción o el resultado actual de un partido de fútbol. Cuando sucede algo (por ejemplo, el precio de la acción cambia o el resultado del partido de fútbol cambia), la información de estado anterior ya no es necesaria porque se reemplaza por la nueva información.

Una aplicación de suscriptor desea recibir la versión actual de la información de estado durante el inicio, y que se le envíe nueva información siempre que el estado cambie.

Publicaciones de sucesos

Las publicaciones de sucesos contienen información sobre *sucesos* individuales que se producen, como por ejemplo un cambio en alguna acción o un gol en un partido de fútbol. Cada suceso es independiente de los demás.

Un suscriptor desea recibir información sobre sucesos a medida que éstos se producen.

Publicaciones retenidas

Por omisión, cuando el motor de publicación/suscripción ha enviado una publicación a todos los suscriptores interesados, el motor de publicación/suscripción suprime la publicación. Este tipo de proceso es apropiado para la información de sucesos pero no siempre es conveniente para la información de estado. Un publicador puede especificar que el motor de publicación/suscripción conserve una copia de una publicación, que entonces pasa a denominarse *publicación retenida*. La copia puede enviarse a los

suscriptores posteriores que registren un interés en el tema. Esto significa que los nuevos suscriptores no tienen que esperar a que la información se vuelva a publicar para poder recibirla. Por ejemplo, un suscriptor que registre una suscripción al precio de una acción recibirá el precio actual de la acción inmediatamente, sin tener que esperar a que el precio de la acción cambie (y, por consiguiente, vuelva a publicarse).

El motor de publicación/suscripción sólo retiene una publicación para cada tema, por lo que la publicación antigua se suprime cuando llega una de nueva. Así pues, asegúrese de que sólo haya un publicador que esté enviando publicaciones retenidas sobre cada tema.

Los suscriptores pueden especificar que no desean recibir publicaciones retenidas, y los suscriptores existentes pueden solicitar que se les envíen copias duplicadas de publicaciones retenidas.

Para obtener más información sobre cómo decidir si desea utilizar las publicaciones retenidas, consulte [Publicaciones retenidas](#).

Conceptos relacionados

“Publicadores y suscriptores” en la [página 109](#)

Los publicadores y los suscriptores son aplicaciones que envían y reciben mensajes (publicaciones) utilizando el método de mensajería de publicación/suscripción. Los publicadores y los suscriptores están desasociados, de manera que los publicadores no conocen el destino de la información que envían y los suscriptores no conocen el origen de la información que reciben.

“Temas” en la [página 20](#)

Un tema identifica de qué trata una publicación. Un tema es una serie de caracteres que describe el asunto de la información que se publica en un mensaje de publicación/suscripción. Como suscriptor, puede especificar un tema o un grupo de temas utilizando comodines para recibir la información que precisa.

Canales

IBM MQ puede utilizar tres tipos distintos de canales: un canal de mensajes, un canal MQI y un canal AMQP.

No confunda estos tipos diferentes de canales:

Canal de mensajes

Un canal de mensajes es un enlace de comunicación unidireccional entre dos gestores de colas. IBM MQ utiliza los canales de mensajes para transferir mensajes entre los gestores de colas. Para enviar mensajes en ambas direcciones, debe definir un canal para cada dirección.

canal MQI

Un canal MQI es bidireccional y conecta una aplicación (cliente MQI) con un gestor de colas en una máquina servidor. IBM MQ utiliza los canales MQI para transferir llamadas y respuestas MQI entre clientes MQI y gestores de colas.

Multi

Canal AMQP

Un canal AMQP, que es bidireccional y conecta un cliente AMQP con un gestor de colas en una máquina servidor. IBM MQ utiliza los canales AMQP para transferir llamadas y respuestas AMQP entre aplicaciones AMQP y gestores de colas.

Cuando se hace referencia a canales de mensajes, la palabra canal se utiliza a menudo como sinónimo de definición de canal. Normalmente, el contexto permite discernir si se habla de un canal completo, con dos extremos, o de una definición de canal, con un único extremo.

Canales de mensajes

El canal de mensajes puede ser de los siguientes tipos:

Tipo de definición de canal de mensajes	Descripción
Emisor	Un canal emisor es un canal de mensajes que utiliza el gestor de colas para enviar mensajes a otros gestores. Para enviar mensajes utilizando un canal emisor, debe crear también un canal receptor en el otro gestor de colas con el mismo nombre que el canal emisor. También puede utilizar canales emisores con canales peticionarios si implementa un mecanismo de "devolución de llamada".
Servidor	Un canal servidor es un canal de mensajes que el gestor de colas utiliza para enviar mensajes a los otros gestores. Para enviar mensajes utilizando un canal emisor, debe crear también un canal receptor en el otro gestor de colas con el mismo nombre que el canal servidor. También puede utilizar los canales servidores con canales peticionarios. En ese caso, la definición de canal peticionario en el otro extremo del canal solicita que se inicie la definición de canal servidor. El servidor envía mensajes al peticionario. El servidor también puede iniciar la comunicación, siempre y cuando sepa el nombre de conexión del canal asociado.
Receptor	Un canal receptor es un canal de mensajes que utiliza el gestor de colas para recibir mensajes de otros gestores de colas. Para recibir mensajes utilizando un canal receptor, debe crear también un canal emisor o un canal servidor en el otro gestor de colas con el mismo nombre que el canal receptor.
Peticionario	Un canal peticionario es un canal de mensajes que utiliza el gestor de colas para recibir mensajes de otros gestores de colas. Un canal peticionario puede solicitar que se inicie el canal de socio definido en el extremo remoto. Si el canal de socio es un canal de servidor, el canal de servidor acepta la solicitud de inicio y empieza a enviar mensajes, desde la cola de transmisión identificada en la definición del canal de servidor, al canal de solicitante. Si el canal de socio es un canal emisor, el canal emisor acepta la solicitud de inicio pero, a continuación, cierra la conexión con el solicitante. A continuación, el canal emisor se inicia, negocia una sesión con el canal solicitante de socio y comienza a enviar mensajes desde la cola de transmisión identificada en la definición del canal emisor. Este último caso proporciona esencialmente un mecanismo de devolución de llamada en el que el canal solicitante solicita al canal emisor que devuelva la llamada.

Tipo de definición de canal de mensajes	Descripción
Clúster emisor	La definición de canal de clúster emisor (CLUSDR) define el extremo emisor de un canal en el que un gestor de colas de clúster puede enviar información de clúster a uno de los depósitos completos. El canal de clúster emisor se utiliza para notificar el depósito de cualquier cambio que se realice en el estado del gestor de colas, por ejemplo la adición o supresión de una cola. Se utiliza también para transmitir mensajes. Los gestores de colas de depósito completo propiamente tienen canales de clúster emisor que se apuntan uno al otro. Se utilizan para comunicarse entre sí los cambios de estado del clúster. No tiene mucha importancia saber qué depósito completo apunta la definición de canal CLUSSDR del gestor de colas. Tras el contacto inicial, se definirán automáticamente más objetos de gestor de colas de clúster, según sea necesario, para que el gestor de colas pueda enviar la información de clúster a cada depósito completo, y los mensajes a cada gestor de colas. Si desea ver más información, consulte el apartado Clústeres de gestores de colas .
Clúster receptor	La definición de canal de clúster receptor (CLUSRCVR) define el extremo receptor de un canal en el que un gestor de colas de clúster puede recibir mensajes de otros gestores de colas del clúster. Un canal de clúster receptor también puede transportar información sobre el clúster destinada para el repositorio. Al definir el canal de clúster receptor, el gestor de colas indica a los otros gestores de colas de clúster que se encuentra disponible para recibir mensajes. Necesita como mínimo un canal de clúster receptor para gestor de colas de clúster. Si desea ver más información, consulte el apartado Clústeres de gestores de colas .

Debe definir los dos extremos de todos los canales para tener una definición de canal para cada extremo del canal. Los dos extremos del canal deben ser compatibles.

Puede tener las siguientes combinaciones de definiciones de canal:

- Emisor-Receptor
- Servidor-Receptor
- Peticionario-Servidor
- Peticionario-Servidor (devolución de llamada)
- Emisor del clúster-Receptor del clúster

Agentes de canal de mensajes

Todas las definiciones de canal que cree pertenecen a un gestor de colas determinado. Un gestor de colas puede tener varios canales del mismo o de diferentes tipos. En cada extremo del canal hay un programa, el agente de canal de mensajes (MCA). En cada extremo del canal, el MCA de llamada coge los mensajes de la cola de transmisión y los envía a través del canal. En el otro extremo del canal, el MCA de respuesta recibe los mensajes y los entrega al gestor de colas remoto.

Un MCA de llamada puede estar asociado con un canal emisor, servidor o petionario. Un MCA de respuesta puede estar asociado con cualquier tipo de canal de mensajes.

IBM MQ admite las siguientes combinaciones de tipos de canal en los dos extremos de una conexión:

De llamada		Dirección del flujo de mensajes	De respuesta	
Tipo de canal	¿Es necesario un escucha?		¿Es necesario un escucha?	Tipo de canal
Emisor	No	De canal de llamada a canal de respuesta	Sí	Receptor
Servidor	No	De canal de llamada a canal de respuesta	Sí	Receptor
Servidor	No	De canal de llamada a canal de respuesta	Sí	Peticionario
Peticionario	No	De canal de respuesta a canal de llamada	Sí	Servidor
Peticionario	Sí	De canal de respuesta a canal de llamada	Sí	Emisor

Canales MQI

Los canales MQI pueden ser de los siguientes tipos:

Tipo de canal MQI	Descripción
Conexión de servidor	Un canal de conexión con el servidor es un canal MQI bidireccional que se utiliza para conectar un cliente de IBM MQ con un servidor de IBM MQ. El canal de conexión con el servidor es el extremo del servidor del canal.
Conexión de cliente	Un canal de conexión con el cliente es un canal MQI bidireccional que se utiliza para conectar un cliente de IBM MQ con un servidor de IBM MQ. IBM MQ Explorer también utiliza conexiones de cliente para conectarse a gestores de colas remotos. El canal de conexión de cliente es el extremo del cliente del canal. Cuando cree el canal de conexión con el cliente, se creará un archivo en el sistema que alojará el gestor de colas. A continuación, debe copiar el archivo de conexión de cliente en el sistema cliente de IBM MQ.

Canales AMQP



Sólo hay un tipo de canal AMQP.

Utilice el canal para conectar una aplicación de mensajería AMQP con un gestor de colas, lo cual permite que la aplicación intercambie mensajes con aplicaciones IBM MQ. Un canal AMQP le permite desarrollar una aplicación utilizando MQ Light y desplegarlo después como una aplicación de empresa, beneficiándose de los recursos a nivel de empresa que proporciona IBM MQ.

Para obtener más información sobre los canales, consulte [Canales](#).

Tareas relacionadas

[“Crear y configurar gestores de colas y objetos” en la página 16](#)

Puede crear, configurar y suprimir gestores de colas y objetos en IBM MQ Explorer utilizando la vista de Navegador y la vista de Contenido.

[“Configurar gestores de colas y objetos” en la página 42](#)

Puede configurar muchos de las propiedades de los gestores de colas y sus objetos desde IBM MQ Explorer utilizando los diálogos de propiedades.

[“Iniciar y detener un canal” en la página 84](#)

El modo en que se inicia un canal depende de si se trata de un canal de llamada o un canal de respuesta. Al detener un canal, puede elegir si desea detener el canal una vez que el lote de mensajes actual haya terminado de procesarse, o forzar el cierre del canal antes de que termine de procesarse el lote de mensajes actual.

[“Suprimir gestores de colas y objetos” en la página 46](#)

Cuando elimina un gestor de colas o un objeto IBM MQ Explorer, el gestor de colas u objeto desaparece del sistema.

Referencia relacionada

[“Propiedades de canal” en la página 409](#)

Puede definir propiedades para todos los tipos de canales, incluyendo los canales de conexión de cliente. Algunas propiedades son específicas de ciertos tipos de canal.

Escuchas

Un escucha es un proceso de IBM MQ que escucha las conexiones para el gestor de colas.

Cada objeto de escucha en IBM MQ Explorer representa un proceso de escucha; no obstante, si inicia un proceso de escucha desde la línea de mandatos, el escucha no estará representado por un objeto de escucha en IBM MQ Explorer. Por lo tanto, para administrar el proceso de escucha desde IBM MQ Explorer, cree el objeto de escucha en IBM MQ Explorer. Cuando inicia el objeto de escucha en IBM MQ Explorer, el proceso de escucha se inicia.

Existen diferentes tipos de escucha disponibles en IBM MQ, en función del protocolo de transporte que utilice el agente de canal de mensajes (MCA) para enviar y recibir mensajes a través de los canales de mensajes:

- LU6.2
- TCP/IP
- NetBIOS
- SPX

 Puede iniciar nuevas escuchas de z/OS en IBM MQ Explorer, que se muestran en la vista de **Contenido**, donde se pueden iniciar y detener. Solo se da soporte a TCP/IP y LU6.2 para las escuchas de z/OS en IBM MQ Explorer.

Para obtener más información, consulte [Escuchas](#).

Tareas relacionadas

[“Crear y configurar gestores de colas y objetos” en la página 16](#)

Puede crear, configurar y suprimir gestores de colas y objetos en IBM MQ Explorer utilizando la vista de Navegador y la vista de Contenido.

[“Configurar gestores de colas y objetos” en la página 42](#)

Puede configurar muchos de las propiedades de los gestores de colas y sus objetos desde IBM MQ Explorer utilizando los diálogos de propiedades.

[“Suprimir gestores de colas y objetos” en la página 46](#)

Cuando elimina un gestor de colas o un objeto IBM MQ Explorer, el gestor de colas u objeto desaparece del sistema.

Referencia relacionada

[“Propiedades de escucha” en la página 429](#)

Puede definir propiedades para todos los tipos de escuchas. Algunas propiedades son específicas de ciertos tipos de escucha.

Definiciones de procesos

Una definición de proceso contiene información acerca de la aplicación que se inicia en respuesta a un suceso desencadenante en un gestor de colas. Cuando habilita el desencadenamiento en una cola, puede crear una definición de proceso y asociarla a la cola.

Cada cola puede especificar una definición de proceso diferente o pueden compartir la misma definición de proceso entre varias colas. Si crea una definición de proceso, el gestor de colas extrae la información de la definición de proceso y la transfiere al mensaje desencadenante para que la utilice el supervisor desencadenante.

Si desea desencadenar el inicio de un canal, en lugar de una aplicación, no es necesario que cree una definición de proceso, ya que se utilizará la definición de la cola de transmisión.

Para obtener más información, consulte [Definiciones de procesos](#).

Conceptos relacionados

[“Supervisores desencadenantes” en la página 35](#)

Un supervisor desencadenante es una aplicación que procesa los mensajes desencadenantes que se transfieren a las colas de inicio cuando se produce un suceso desencadenante.

Tareas relacionadas

[“Crear y configurar gestores de colas y objetos” en la página 16](#)

Puede crear, configurar y suprimir gestores de colas y objetos en IBM MQ Explorer utilizando la vista de Navegador y la vista de Contenido.

[“Configurar gestores de colas y objetos” en la página 42](#)

Puede configurar muchos de las propiedades de los gestores de colas y sus objetos desde IBM MQ Explorer utilizando los diálogos de propiedades.

[“Suprimir gestores de colas y objetos” en la página 46](#)

Cuando elimina un gestor de colas o un objeto IBM MQ Explorer, el gestor de colas u objeto desaparece del sistema.

Referencia relacionada

[“Propiedades de definición de proceso” en la página 461](#)

Puede definir propiedades para las definiciones de proceso. Algunas propiedades no se aplican a todos los tipos de definiciones de proceso. Algunas de las propiedades son específicas de las definiciones de proceso de z/OS.

Listas de nombres

Una lista de nombres es un objeto de IBM MQ que contiene una lista de nombres de otros objetos.

Por lo general, las listas de nombres las utilizan aplicaciones como los supervisores de activación, que las utilizan para identificar un grupo de colas, o clústeres de gestores de colas para mantener una lista de clústeres a los que hace referencia más de un objeto IBM MQ. Las listas de nombres también se utilizan para mantener listas de objetos de información de autenticación, que contienen la información de autenticación acerca de las conexiones a los servidores LDAP.

Para obtener más información, consulte [Listas de nombres](#).

Conceptos relacionados

[“Clústeres del gestor de colas” en la página 38](#)

Un clúster es un grupo de dos o más gestores de colas que están asociados lógicamente y pueden compartir información entre sí. Cualquier gestor de colas puede enviar un mensaje a otro gestor de colas del mismo clúster sin necesidad de especificar una definición de canal específica, una definición de cola remota o una cola de transmisión, porque toda esta información se guarda en el depósito al que todos los gestores de colas del clúster tienen acceso.

[“Supervisores desencadenantes” en la página 35](#)

Un supervisor desencadenante es una aplicación que procesa los mensajes desencadenantes que se transfieren a las colas de inicio cuando se produce un suceso desencadenante.

[“Información de autenticación” en la página 30](#)

Los objetos de información de autenticación contienen detalles de conexión de los servidores que se pueden utilizar para determinar los certificados de estado de revocación.

Tareas relacionadas

“[Crear y configurar gestores de colas y objetos](#)” en la página 16

Puede crear, configurar y suprimir gestores de colas y objetos en IBM MQ Explorer utilizando la vista de Navegador y la vista de Contenido.

“[Configurar gestores de colas y objetos](#)” en la página 42

Puede configurar muchos de las propiedades de los gestores de colas y sus objetos desde IBM MQ Explorer utilizando los diálogos de propiedades.

“[Suprimir gestores de colas y objetos](#)” en la página 46

Cuando elimina un gestor de colas o un objeto IBM MQ Explorer, el gestor de colas u objeto desaparece del sistema.

Referencia relacionada





“[Propiedades de lista de nombres](#)” en la página 462

Puede definir propiedades para listas de nombres. Algunas de las propiedades son específicas de las listas de nombres de z/OS.

Información de autenticación

Los objetos de información de autenticación contienen detalles de conexión de los servidores que se pueden utilizar para determinar los certificados de estado de revocación.

Un objeto de información de autenticación contiene la información de autenticación que se utiliza al comprobar si un certificado TLS se revoca o no. La tabla siguiente muestra el soporte de información de autenticación TLS de IBM MQ.

<i>Tabla 1. Cómo IBM MQ TLS da soporte a la información de autenticación en plataformas diferentes</i>	
Plataforma	Soporte
 Windows IBM MQ en sistemas Windows	IBM MQ TLS da soporte a comprobaciones para certificados revocados utilizando OCSP, o bien utilizando CRL y ARL en servidores LDAP, con OCSP como método preferido. IBM MQ classes for Java no puede utilizar la información OCSP en un archivo de tabla de definición de canal de cliente. Sin embargo, se puede configurar OCSP como se describe en Certificados revocados y OCSP .
 UNIX IBM MQ en sistemas UNIX	IBM MQ TLS da soporte a comprobaciones para certificados revocados utilizando OCSP, o bien utilizando CRL y ARL en servidores LDAP, con OCSP como método preferido. IBM MQ classes for Java no puede utilizar la información OCSP en un archivo de tabla de definición de canal de cliente. Sin embargo, se puede configurar OCSP como se describe en Certificados revocados y OCSP .
 z/OS IBM MQ en sistemas z/OS	IBM MQ TLS da soporte a comprobaciones para certificados revocados utilizando CRL y ARL únicamente en servidores LDAP. IBM MQ en sistemas z/OS no puede utilizar OCSP.
 IBM i IBM MQ en sistemas IBM i	IBM MQ TLS da soporte a comprobaciones para certificados revocados utilizando CRL y ARL únicamente en servidores LDAP. IBM MQ en sistemas IBM i no puede utilizar OCSP.

Para obtener información sobre cómo trabajar con CRL y LDAP, consulte: “[Trabajar con certificados revocados](#)” en la página 31.

Para obtener información sobre cómo trabajar con OCSP, consulte: “[Cómo trabajar con el protocolo de estado de certificados en línea \(OCSP\)](#)” en la página 32.

Para obtener información sobre el control de accesos a nivel de canal, consulte [Registros de autenticación de canal](#).

Conceptos relacionados

“Listas de nombres” en la [página 29](#)

Una lista de nombres es un objeto de IBM MQ que contiene una lista de nombres de otros objetos.

Tareas relacionadas

“Crear y configurar gestores de colas y objetos” en la [página 16](#)

Puede crear, configurar y suprimir gestores de colas y objetos en IBM MQ Explorer utilizando la vista de Navegador y la vista de Contenido.

“Suprimir gestores de colas y objetos” en la [página 46](#)

Cuando elimina un gestor de colas o un objeto IBM MQ Explorer, el gestor de colas u objeto desaparece del sistema.

“Configurar TLS en los gestores de colas” en la [página 151](#)

Tras iniciar la GUI de IBM **strmqim** (iKeyman), puede utilizarla para gestionar los certificados TLS. También puede autenticar certificados utilizando las listas de revocación de certificados o la autenticación OCSP.

Referencia relacionada





“Propiedades de información de autenticación” en la [página 464](#)

Puede definir propiedades para todos los tipos de objetos de información de autenticación. Algunas de las propiedades no se aplican a todos los tipos de objetos de información de autenticación y algunas de las propiedades son específicas de los objetos de información de autenticación de z/OS.

Trabajar con certificados revocados

Los objetos de información de autenticación contienen detalles de conexión de servidores que se pueden utilizar para determinar el estado de revocación de los certificados.

Un objeto de información de autenticación contiene la información de autenticación que se utiliza al comprobar si un certificado TLS se revoca o no. La tabla siguiente muestra el soporte de información de autenticación TLS de IBM MQ.

Plataforma	Soporte
 Windows IBM MQ en sistemas Windows	IBM MQ TLS da soporte a comprobaciones para certificados revocados utilizando OCSP, o bien utilizando CRL y ARL en servidores LDAP, con OCSP como método preferido. IBM MQ classes for Java no puede utilizar la información OCSP en un archivo de tabla de definición de canal de cliente. Sin embargo, se puede configurar OCSP como se describe en Certificados revocados y OCSP .
 UNIX IBM MQ en sistemas UNIX	IBM MQ TLS da soporte a comprobaciones para certificados revocados utilizando OCSP, o bien utilizando CRL y ARL en servidores LDAP, con OCSP como método preferido. IBM MQ classes for Java no puede utilizar la información OCSP en un archivo de tabla de definición de canal de cliente. Sin embargo, se puede configurar OCSP como se describe en Certificados revocados y OCSP .
 z/OS IBM MQ en sistemas z/OS	IBM MQ TLS da soporte a comprobaciones para certificados revocados utilizando CRL y ARL únicamente en servidores LDAP. IBM MQ en sistemas z/OS no puede utilizar OCSP.
 IBM i IBM MQ en sistemas IBM i	IBM MQ TLS da soporte a comprobaciones para certificados revocados utilizando CRL y ARL únicamente en servidores LDAP. IBM MQ en sistemas IBM i no puede utilizar OCSP.

Puede obtener información adicional consultando [Protección](#).

Conceptos relacionados

“Listas de nombres” en la [página 29](#)

Una lista de nombres es un objeto de IBM MQ que contiene una lista de nombres de otros objetos.

Tareas relacionadas

“Crear y configurar gestores de colas y objetos” en la página 16

Puede crear, configurar y suprimir gestores de colas y objetos en IBM MQ Explorer utilizando la vista de Navegador y la vista de Contenido.

“Suprimir gestores de colas y objetos” en la página 46

Cuando elimina un gestor de colas o un objeto IBM MQ Explorer, el gestor de colas u objeto desaparece del sistema.

“Configurar TLS en los gestores de colas” en la página 151

Tras iniciar la GUI de IBM **strmqikm** (iKeyman), puede utilizarla para gestionar los certificados TLS. También puede autenticar certificados utilizando las listas de revocación de certificados o la autenticación OCSP.

Referencia relacionada

“Propiedades de información de autenticación” en la página 464





Puede definir propiedades para todos los tipos de objetos de información de autenticación. Algunas de las propiedades no se aplican a todos los tipos de objetos de información de autenticación y algunas de las propiedades son específicas de los objetos de información de autenticación de z/OS.

Cómo trabajar con el protocolo de estado de certificados en línea (OCSP)

IBM MQ determina qué programa de respuesta OSCP (Online Certificate Status Protocol) se utilizará y gestiona la respuesta recibida. Puede que tenga que realizar pasos para que el canal de respuesta OCSP sea accesible.

Un objeto de información de autenticación contiene la información de autenticación que se utiliza al comprobar si un certificado TLS se revoca o no.

Nota: Esta información solamente se aplica a IBM MQ en sistemas UNIX y Windows. La tabla siguiente muestra el soporte de información de autenticación TLS de IBM MQ.

Plataforma	Soporte
 Windows IBM MQ en sistemas Windows	IBM MQ TLS da soporte a comprobaciones para certificados revocados utilizando OCSP, o bien utilizando CRL y ARL en servidores LDAP, con OCSP como método preferido. IBM MQ classes for Java no puede utilizar la información OCSP en un archivo de tabla de definición de canal de cliente. Sin embargo, se puede configurar OCSP como se describe en Certificados revocados y OCSP .
 UNIX IBM MQ en sistemas UNIX	IBM MQ TLS da soporte a comprobaciones para certificados revocados utilizando OCSP, o bien utilizando CRL y ARL en servidores LDAP, con OCSP como método preferido. IBM MQ classes for Java no puede utilizar la información OCSP en un archivo de tabla de definición de canal de cliente. Sin embargo, se puede configurar OCSP como se describe en Certificados revocados y OCSP .
 z/OS IBM MQ en sistemas z/OS	IBM MQ TLS da soporte a comprobaciones para certificados revocados utilizando CRL y ARL únicamente en servidores LDAP. IBM MQ en sistemas z/OS no puede utilizar OCSP.
 IBM i IBM MQ en sistemas IBM i	IBM MQ TLS da soporte a comprobaciones para certificados revocados utilizando CRL y ARL únicamente en servidores LDAP. IBM MQ en sistemas IBM i no puede utilizar OCSP.

Para comprobar el estado de revocación de un certificado digital utilizando OCSP, IBM MQ determine qué programa de respuesta OCSP hay que contactar de una de dos maneras siguientes:

- Utilizando la extensión de certificados AuthorityInfoAccess (AIA) en el certificado que se debe comprobar.
- Utilizando un URL especificado en un objeto de información de autenticación o especificado mediante una aplicación cliente.

Un URL especificado en un objeto de información de autenticación o mediante una aplicación cliente tiene prioridad sobre un URL en una extensión de certificados AIA.

Puede que el URL del programa de respuesta OCSP tenga un cortafuegos; en este caso, vuelva a configurar el cortafuegos para que se pueda acceder al canal de respuesta OCSP o configure un servidor proxy OCSP. Especifique el nombre del servidor proxy utilizando la variable `SSLHTTPProxyName` en la stanza `SSL`. En sistemas cliente, también puede especificar el nombre del servidor proxy utilizando la variable de entorno `MQSSLPROXY`.

Si no está preocupado si se revocan los certificados TLS, quizá porque está realizando la ejecución en un entorno de prueba, puede establecer `OCSPCheckExtensions` en `NO` en la stanza de `SSL`. Si establece esta variable, se hace caso omiso de la extensión de certificados AIA. No es probable que esta solución se pueda aceptar en un entorno de producción, donde probablemente no desea permitir el acceso de los usuarios que presentan certificados revocados.

La llamada para acceder al programa de respuesta OCSP puede devolver una de las tres salidas siguientes:

Correcto

El certificado es válido.

Revocado

El certificado se revoca.

Desconocido

Esta salida se puede deber a una de las tres razones siguientes:

- IBM MQ no puede acceder al programa de respuesta OCSP.
- El programa de respuesta OCSP ha enviado una respuesta, pero IBM MQ no puede verificar la firma digital de la respuesta.
- El programa de respuesta OCSP ha enviado una respuesta que indica que no hay datos de revocación para el certificado.

De forma predeterminada, IBM MQ rechaza una conexión si recibe una respuesta de OCSP `Desconocido` y emite un mensaje de error. Puede cambiar este comportamiento estableciendo el atributo `OCSPAuthentication`. Esto se lleva a cabo en la stanza `SSL` del archivo `qm.ini` para sistemas UNIX, el registro de WebSphere o la stanza `SSL` del archivo de configuración del cliente. Se puede establecer utilizando IBM MQ Explorer en las plataformas aplicables.

Salida OCSP Desconocido

Si IBM MQ recibe una salida OCSP `Desconocido`, su comportamiento depende del valor del atributo `OCSPAuthentication`. Para los gestores de colas, este atributo se mantiene en la stanza `SSL` del archivo `qm.ini` para sistemas UNIX o el registro de Windows y se puede establecer utilizando IBM MQ Explorer. Para clientes, se mantiene en la stanza `SSL` del archivo de configuración cliente.

Si se recibe una salida `Desconocido` y `OCSPAuthentication` está establecido en `REQUIRED` (el valor predeterminado), IBM MQ rechaza la conexión y emite un mensaje de error del tipo `AMQ9716`. Si están habilitados mensajes de sucesos SSL del gestor de colas, se genera un mensaje de suceso SSL del tipo `MQRChannel_Ssl_Error` con `ReasonQualifier` establecido en `MQRChannel_Ssl_Handshake_Error`.

Si se recibe una salida `Desconocido` y `OCSPAuthentication` está establecido en `OPTIONAL`, IBM MQ permite que se inicie el canal SSL y no se genere ningún aviso o mensajes de suceso SSL.

Si se recibe una salida `Desconocido` y `OCSPAuthentication` está establecido en `WARN`, se inicia el canal SSL pero IBM MQ emite un mensaje de aviso del tipo `AMQ9717` en el registro de errores. Si están habilitados los mensajes de sucesos SSL, se genera un mensaje de sucesos SSL del tipo `MQRChannel_Ssl_Warning` con `ReasonQualifier` establecido en `MQRChannel_Ssl_Unknown_Revocation`.

Firma digital de respuestas OCSF

Un programa de respuesta OCSF puede firmar sus respuestas en cualquiera de tres maneras. El programa de respuesta le informará del método que se utiliza.

- El programa de respuesta OCSF puede firmarse digitalmente utilizando el mismo certificado CA que emitió el certificado que está comprobando. En este caso, no necesita configurar ningún certificado adicional; los pasos que ya ha tomado para establecer la conectividad SSL son suficientes para verificar la respuesta OCSF.
- La respuesta OCSF se puede utilizar digitalmente utilizando otro certificado firmado por la misma (CA) que emitió el certificado que está comprobando. El certificado para firmas fluye con la respuesta OCSF en este caso. El certificado que ha fluído desde el programa de respuesta OCSF debe tener una extensión de uso de clave ampliada establecido en `id-kp-OCSPSigning` para que pueda ser fiable para esta finalidad. Dado que la respuesta OCSF fluía con el certificado que lo firmó (y dicho certificado viene firmado por una entidad emisora de certificados que ya era fiable para la conectividad SSL), no se precisa ninguna configuración de certificados adicional.
- La respuesta OCSF puede firmarse digitalmente utilizando otro certificado que no esté relacionado directamente con el certificado que está comprobando. En este caso, la respuesta OCSF se firma mediante un certificado emitido por el propio programa de respuesta OCSF. Debe añadir una copia del certificado del programa de respuesta OCSF a la base de datos de claves del cliente o del gestor de colas que realiza la comprobación OCSF. Consulte [Adición de un certificado de CA \(o la parte de CA de un certificado autofirmado\) a un repositorio de claves](#). Cuando se añade un certificado CA, de forma predeterminada se añade como raíz fiable, que es el valor necesario en este contexto. Si este certificado no se añade, IBM MQ no puede verificar la firma digital en la respuesta de OCSF y la comprobación de OCSF tiene como resultado una salida Desconocido, lo que podría hacer que IBM MQ cierre el canal, en función del valor de `OCSPAuthentication`.

Conceptos relacionados

[“Listas de nombres” en la página 29](#)

Una lista de nombres es un objeto de IBM MQ que contiene una lista de nombres de otros objetos.

Tareas relacionadas

[“Crear y configurar gestores de colas y objetos” en la página 16](#)

Puede crear, configurar y suprimir gestores de colas y objetos en IBM MQ Explorer utilizando la vista de Navegador y la vista de Contenido.

[“Suprimir gestores de colas y objetos” en la página 46](#)

Cuando elimina un gestor de colas o un objeto IBM MQ Explorer, el gestor de colas u objeto desaparece del sistema.

[“Configurar TLS en los gestores de colas” en la página 151](#)

Tras iniciar la GUI de IBM **strmqim** (iKeyman), puede utilizarla para gestionar los certificados TLS. También puede autenticar certificados utilizando las listas de revocación de certificados o la autenticación OCSF.

Referencia relacionada

[“Trabajar con certificados revocados” en la página 31](#)

Los objetos de información de autenticación contienen detalles de conexión de servidores que se pueden utilizar para determinar el estado de revocación de los certificados.

[“Propiedades de información de autenticación” en la página 464](#)

Puede definir propiedades para todos los tipos de objetos de información de autenticación. Algunas de las propiedades no se aplican a todos los tipos de objetos de información de autenticación y algunas de las propiedades son específicas de los objetos de información de autenticación de z/OS.

Objeto de información de comunicación

IBM MQ Multicast ofrece baja latencia, alta diseminación y mensajería de multidifusión fiable. Se precisa un objeto de información de comunicación (COMMINFO) para utilizar la transmisión Multidifusión.

La multidifusión es más eficaz que la mensajería de publicación/suscripción, puesto que se puede escalar a un alto número de suscriptores sin que ello afecte al rendimiento. IBM MQ permite una mensajería

multidifusión fiable mediante el uso de acuses de recibo, acuses de recibo negativos y números de secuencia para lograr una mensajería de baja latencia y alta diseminación.

La entrega equilibrada de IBM MQ Multicast permite una entrega casi simultánea y garantiza que ningún destinatario tenga ventaja. Puesto que IBM MQ Multicast utiliza la red para entregar mensajes, no es necesario recurrir a un motor de publicación/suscripción para diseminar datos. Una vez que un tema se correlaciona con una dirección de grupo, no es necesario ningún gestor de colas, porque los publicadores y suscriptores pueden operar en modalidad de igual a igual. Este proceso permite que la carga se reduzca en los servidores de gestores de colas y el servidor de gestores de colas deja de ser un punto de posibles anomalías.

El objeto COMMINFO contiene los atributos asociados con la transmisión multidifusión. Para crear el objeto COMMINFO en la vista **Navegador**:

1. En la vista **Navegador**, expanda el nodo **Gestores de colas**.
2. Expanda el nodo del gestor de colas sobre el que desea crear el objeto COMMINFO.
3. Pulse el botón derecho del ratón en **Información de comunicación** para abrir el menú y, a continuación, pulse **Nuevo > Información de comunicación multidifusión** para abrir el asistente de COMMINFO.
4. Siga los pasos del asistente de COMMINFO para crear el objeto COMMINFO.

Supervisores desencadenantes

Un supervisor desencadenante es una aplicación que procesa los mensajes desencadenantes que se transfieren a las colas de inicio cuando se produce un suceso desencadenante.

Si el desencadenamiento está habilitado para una cola y se produce un suceso desencadenante, el gestor de colas envía un mensaje desencadenante a la cola de inicio. El supervisor desencadenante lee el mensaje desencadenante y realiza la acción adecuada basándose en los datos del mensaje desencadenante. Por lo general, esta acción consiste en iniciar otra aplicación para que procese la cola que provocó la generación del mensaje desencadenante. Desde el punto de vista del gestor de colas, el supervisor desencadenante no tiene nada de especial, no es más que otra aplicación que lee mensajes de una cola (la cola de inicio).

Cuando ha iniciado un supervisor desencadenante, éste supervisa continuamente la cola de inicio especificada. No puede detener un supervisor desencadenante directamente. Cuando detiene el gestor de colas del supervisor desencadenante, el supervisor desencadenante también se detiene.

Puede obtener información adicional consultando [Supervisores de desencadenante](#).

Conceptos relacionados

[“Iniciadores de canal” en la página 35](#)

Un iniciador de canal es una aplicación que procesa los mensajes desencadenantes que se transfieren a colas de inicio cuando se produce un suceso desencadenante. Un iniciador de canal es un tipo especial de supervisor desencadenante que inicia canales en lugar de aplicaciones.

Tareas relacionadas

[“Iniciar un supervisor desencadenante” en la página 87](#)

Para iniciar un supervisor desencadenante, en primer lugar debe crear un servicio que inicie el supervisor desencadenante.

Iniciadores de canal

Un iniciador de canal es una aplicación que procesa los mensajes desencadenantes que se transfieren a colas de inicio cuando se produce un suceso desencadenante. Un iniciador de canal es un tipo especial de supervisor desencadenante que inicia canales en lugar de aplicaciones.

Si el desencadenamiento está habilitado para una cola y se produce un suceso desencadenante, el gestor de colas envía un mensaje desencadenante a la cola de inicio. El iniciador de canal procesa el mensaje desencadenante e inicia el canal. Desde el punto de vista del gestor de colas, el iniciador de canal no tiene nada de especial, no es más que otra aplicación que lee mensajes de una cola (la cola de inicio).

Puesto que un iniciador de canal es simplemente un tipo especial de supervisor desencadenante, cuando ha iniciado el iniciador de canal, sigue supervisando la cola de inicio especificada. No se puede detener un iniciador de canal directamente. Cuando detiene el gestor de colas del iniciador de canal, el iniciador de canal también se detiene.

Tampoco se puede crear o suprimir un iniciador de canal. Un iniciador de canal se crea o se suprime cuando se crea o se suprime el gestor de colas.

Conceptos relacionados

[“Supervisores desencadenantes” en la página 35](#)

Un supervisor desencadenante es una aplicación que procesa los mensajes desencadenantes que se transfieren a las colas de inicio cuando se produce un suceso desencadenante.

Tareas relacionadas

[“Inicio de un iniciador de canal” en la página 88](#)

Para iniciar un iniciador de canal, en primer lugar debe crear un servicio que inicie el iniciador de canal.

Servicios personalizados

Los servicios al cliente son servicios creados para ejecutar mandatos automáticamente.

Los servicios personalizados se almacenan en la carpeta **Servicios** del gestor de colas al cual pertenecen los servicios. Puede especificar el mandato y otras opciones que se ejecutarán cuando el servicio se inicie y se detenga. Puede automatizar un servicio para que se inicie y ejecutar el mandato cuando se inicie el gestor de colas.

Por ejemplo, es posible que desee crear un servicio para que inicie un supervisor desencadenante cuando se inicie el gestor de colas.

Tareas relacionadas

[“Crear y configurar gestores de colas y objetos” en la página 16](#)

Puede crear, configurar y suprimir gestores de colas y objetos en IBM MQ Explorer utilizando la vista de Navegador y la vista de Contenido.

[“Configurar gestores de colas y objetos” en la página 42](#)

Puede configurar muchos de las propiedades de los gestores de colas y sus objetos desde IBM MQ Explorer utilizando los diálogos de propiedades.

[“Suprimir gestores de colas y objetos” en la página 46](#)

Cuando elimina un gestor de colas o un objeto IBM MQ Explorer, el gestor de colas u objeto desaparece del sistema.

Referencia relacionada

[“Propiedades de servicio” en la página 441](#)

Puede configurar propiedades para objetos de servicio personalizado en el diálogo de propiedades de servicios.

Clases de almacenamiento

Las clases de almacenamiento sólo existen en gestores de colas z/OS. Una clase de almacenamiento correlaciona una o más colas con un conjunto de páginas. Esto significa que los mensajes de las colas se almacenan en el conjunto de páginas.

Puede utilizar las clases de almacenamiento para controlar dónde se almacenan los datos de los mensajes no compartidos para su administración, la gestión del espacio del conjunto de datos y de la carga o el aislamiento de la aplicación. Las colas no compartidas son las únicas que almacenan los mensajes en conjuntos de páginas. Por lo tanto, las colas compartidas no utilizan clases de almacenamiento. Los mensajes de las colas compartidas se almacenan en estructuras de recurso de acoplamiento.

Puede crear clases de almacenamiento en IBM MQ Explorer, pero la única propiedad de clase de almacenamiento que se puede configurar es el campo **Descripción**.

Tareas relacionadas

[“Crear y configurar gestores de colas y objetos” en la página 16](#)

Puede crear, configurar y suprimir gestores de colas y objetos en IBM MQ Explorer utilizando la vista de Navegador y la vista de Contenido.

[“Suprimir gestores de colas y objetos” en la página 46](#)

Cuando elimina un gestor de colas o un objeto IBM MQ Explorer, el gestor de colas u objeto desaparece del sistema.

[“Configurar gestores de colas y objetos” en la página 42](#)

Puede configurar muchos de las propiedades de los gestores de colas y sus objetos desde IBM MQ Explorer utilizando los diálogos de propiedades.

Grupos de compartición de colas

Los grupos de colas compartidas solo existen en gestores de colas z/OS. Un grupo de compartición de colas es un grupo de gestores de colas que pueden acceder a las mismas colas compartidas. Todos los miembros del grupo de compartición de colas tienen acceso al mismo conjunto de colas compartidas.

Todos los grupos de compartición de colas a los que pertenecen los gestores de colas en IBM MQ Explorer se muestran en la carpeta **Grupo de compartición de colas**. Todos los recursos a los que pueden acceder los miembros de un grupo de compartición de colas se muestran en las carpetas del grupo de compartición de colas.

Los grupos de compartición de colas tienen un nombre de hasta cuatro caracteres. El nombre debe ser exclusivo en la red y debe ser diferente de los nombres de gestor de colas.

No puede crear o configurar los grupos de compartición de colas en IBM MQ Explorer.

Puede obtener información adicional consultando [Grupos de compartición de colas y clústeres](#).

colas compartidas

Una cola compartida es una cola que se ha definido en un gestor de colas de un grupo de compartición de colas y tiene la disposición del grupo de compartición de colas de Shared. Una definición de objeto de la cola compartida se almacena en el depósito compartido del grupo de compartición de colas de Db2 y los mensajes de la cola compartida se almacenan en una estructura de recurso de acoplamiento en un recurso de acoplamiento físico.

Todos los gestores de colas del grupo de compartición de colas pueden acceder a la cola compartida, lo que implica que pueden transferir y obtener mensajes de la cola compartida sin necesidad de canales activos. Debido a que cualquier gestor de colas puede acceder a la cola compartida, una aplicación no depende de la disponibilidad de ningún otro gestor de colas.

Todas las colas compartidas que pertenecen a un gestor de colas se muestran en la carpeta del gestor de colas. Todas las colas compartidas del grupo de compartición de colas se muestran también en la carpeta **Colas compartidas** del grupo de compartición de colas.

Definiciones de grupo

Definiciones de grupo es el término colectivo para los objetos de IBM MQ definidos en los gestores de colas de un grupo de compartición de colas y tienen la disposición del grupo de compartición de colas de Group. Cualquier objeto de IBM MQ que se pueda definir en un gestor de colas de z/OS puede tener la disposición del grupo de compartición de colas de Group. Al crear un objeto de definición del grupo, la definición del objeto se almacena en el depósito compartido de Db2.

IBM MQ crea automáticamente una copia del objeto (con la disposición del grupo de compartición de colas Copy) para cada gestor de colas y la almacena en el conjunto de páginas cero del gestor de colas con los objetos privados del gestor de colas, que tienen la disposición Private. Un conjunto de páginas formateado especialmente para ser utilizado por IBM MQ. Los mensajes de las colas que tienen la disposición Copy también se almacenan en conjuntos de páginas, pero no deben almacenarse en el conjunto de páginas cero porque, si el conjunto de páginas cero se llena, IBM MQ no puede funcionar correctamente. Puede especificar en qué conjunto de páginas se almacenan los mensajes mediante la creación de uno o más objetos de clase de almacenamiento que correlacionan las colas con los conjuntos de páginas.

Todas las definiciones de grupo que pertenecen a un gestor de colas se muestran en la carpeta del gestor de colas. Todas las colas compartidas del grupo de compartición de colas se muestran también en la carpeta **Colas compartidas** del grupo de compartición de colas.

Conceptos relacionados

[“Estructura de recurso de asociación” en la página 38](#)

Los objetos de recurso de acoplamiento de IBM MQ Explorer representan estructuras de recursos de acoplamiento en un recurso de acoplamiento físico. Las estructuras de recurso de acoplamiento almacenan los mensajes de las colas compartidas. Cada estructura de recurso de acoplamiento utilizada por IBM MQ está destinada a un grupo de colas compartidas específico, pero un recurso de acoplamiento puede retener estructuras para más de un grupo de colas compartidas.

[“Colas de IBM MQ” en la página 18](#)

Una cola es un contenedor de mensajes. Las aplicaciones empresariales que están conectadas al gestor de colas que aloja la cola pueden recuperar mensajes de la cola y transferirlos a la cola.

[“Clases de almacenamiento” en la página 36](#)

Las clases de almacenamiento sólo existen en gestores de colas z/OS. Una clase de almacenamiento correlaciona una o más colas con un conjunto de páginas. Esto significa que los mensajes de las colas se almacenan en el conjunto de páginas.

Estructura de recurso de asociación

Los objetos de recurso de acoplamiento de IBM MQ Explorer representan estructuras de recursos de acoplamiento en un recurso de acoplamiento físico. Las estructuras de recurso de acoplamiento almacenan los mensajes de las colas compartidas. Cada estructura de recurso de acoplamiento utilizada por IBM MQ está destinada a un grupo de colas compartidas específico, pero un recurso de acoplamiento puede retener estructuras para más de un grupo de colas compartidas.

El recurso de acoplamiento físico existe independientemente de la red del grupo de compartición de colas y habitualmente se ejecuta en una fuente de alimentación diferente. Esto significa que el recurso de acoplamiento es resistente a las anomalías del hardware y cortes de alimentación. Por lo tanto, los mensajes de las estructuras de recurso de acoplamiento son de alta disponibilidad.

Puede obtener información adicional consultando [Gestión del recurso de acoplamiento](#).

Conceptos relacionados

[“Grupos de compartición de colas” en la página 37](#)

Los grupos de colas compartidas solo existen en gestores de colas z/OS. Un grupo de compartición de colas es un grupo de gestores de colas que pueden acceder a las mismas colas compartidas. Todos los miembros del grupo de compartición de colas tienen acceso al mismo conjunto de colas compartidas.

[“Colas de IBM MQ” en la página 18](#)

Una cola es un contenedor de mensajes. Las aplicaciones empresariales que están conectadas al gestor de colas que aloja la cola pueden recuperar mensajes de la cola y transferirlos a la cola.

Tareas relacionadas

[“Crear y configurar gestores de colas y objetos” en la página 16](#)

Puede crear, configurar y suprimir gestores de colas y objetos en IBM MQ Explorer utilizando la vista de Navegador y la vista de Contenido.

[“Suprimir gestores de colas y objetos” en la página 46](#)

Cuando elimina un gestor de colas o un objeto IBM MQ Explorer, el gestor de colas u objeto desaparece del sistema.

Referencia relacionada

[“Propiedades de la estructura del recurso de acoplamiento” en la página 478](#)

Puede definir propiedades para estructuras de recurso de acoplamiento. Las estructuras del recurso de acoplamiento están disponibles sólo en z/OS.

Clústeres del gestor de colas

Un clúster es un grupo de dos o más gestores de colas que están asociados lógicamente y pueden compartir información entre sí. Cualquier gestor de colas puede enviar un mensaje a otro gestor de colas

del mismo clúster sin necesidad de especificar una definición de canal específica, una definición de cola remota o una cola de transmisión, porque toda esta información se guarda en el depósito al que todos los gestores de colas del clúster tienen acceso.

Por ejemplo, puede crear un clúster y establecer una cola en uno de sus gestores de colas para que se comparta en el clúster. Ahora, esa cola será visible en cualquier otro gestor de colas del clúster, como si estuviera en una cola local y podrá abrirla y transferirle mensajes directamente.

z/OS Tenga en cuenta que compartir una cola de un clúster (una cola de clúster) es distinto de compartir una cola de un grupo de compartición de colas (una cola compartida) en los gestores de colas de z/OS. Sin embargo, en z/OS, un gestor de colas de clúster también puede pertenecer a un grupo de compartición de colas y puede compartir las definiciones de cola con otros gestores del grupo de compartición de colas.

Asimismo, un gestor de colas en cualquier otra plataforma puede ser miembro de más un clúster al mismo tiempo.

El soporte de clúster también permite que más de un gestor de colas alojen una instancia de la misma cola (es decir, una cola con el mismo nombre). Esto significa que puede ejecutar más de una instancia de una aplicación, cada una recibirá mensajes y se ejecutará independientemente y, por consiguiente, se repartirá la carga de trabajo entre los gestores de colas.

Para obtener más información, consulte [Gestión de colas distribuidas y clústeres](#).

Conceptos relacionados

“Depósitos del clúster” en la [página 143](#)

Un depósito de clúster contiene información del clúster; por ejemplo, información de los gestores de colas que son miembros del clúster y los canales de clúster. Los depósitos se encuentran en los gestores de colas en el clúster.

“Colas de IBM MQ” en la [página 18](#)

Una cola es un contenedor de mensajes. Las aplicaciones empresariales que están conectadas al gestor de colas que aloja la cola pueden recuperar mensajes de la cola y transferirlos a la cola.

z/OS [Grupos de compartición de colas](#)

Los grupos de colas compartidas solo existen en gestores de colas z/OS. Un grupo de compartición de colas es un grupo de gestores de colas que pueden acceder a las mismas colas compartidas. Todos los miembros del grupo de compartición de colas tienen acceso al mismo conjunto de colas compartidas.

Crear un objeto IBM MQ desde un objeto JMS

Puede crear nuevas colas y temas de IBM MQ basándose en las colas y temas de JMS existentes. Los valores relevantes del objeto JMS se copian en el nuevo objeto IBM MQ. Sin embargo, si posteriormente realiza un cambio en uno de los objetos, los cambios no se reflejan en el otro objeto.

Antes de empezar

- [Añada el contexto inicial que contiene la cola o tema JMS.](#)
- [Conéctese al contexto inicial.](#)

Acercas de esta tarea

Si el objeto JMS que utiliza para crear un objeto IBM MQ especifica el nombre de un gestor de colas en sus propiedades, sólo podrá crear el objeto IBM MQ en un gestor de colas con el mismo nombre. Esto significa que es posible que tenga que añadir un nuevo gestor de colas con el nombre especificado en el objeto JMS.

Para crear un objeto IBM MQ desde un objeto JMS existente, realice los pasos siguientes.

Procedimiento

1. En la vista de Navegador, expanda el contexto inicial que contiene el objeto JMS (una cola JMS o un tema JMS) y, a continuación, pulse en la carpeta **Destinos** para listar los objetos en la vista de Contenido.
2. En la vista de Contenido, pulse el botón derecho del ratón en el objeto y, a continuación, pulse **Crear cola MQ** o **Crear tema MQ**, según corresponda.
Se abrirá el asistente Nueva cola o Nuevo tema, según corresponda.
3. En el asistente, pulse **Seleccionar** y, a continuación, seleccione el gestor de colas en el que desea crear el nuevo objeto de IBM MQ.
El nombre del gestor de colas se visualiza en el campo **Gestor de colas** del asistente.
4. Siga los pasos del asistente para definir el nuevo objeto IBM MQ y, a continuación, pulse **Finalizar**.

Resultados

El nuevo objeto administrado IBM MQ se crea y visualiza bajo el gestor de colas adecuado en IBM MQ Explorer.

Qué hacer a continuación

Para ver el nuevo objeto MQ, en la vista de Navegador, expanda el nombre del gestor de colas en el que ha creado el objeto MQ. Ahora puede continuar con la configuración del objeto IBM MQ según sea necesario.

Para crear un objeto MQ y un objeto JMS simultáneamente, siga las instrucciones que se indican en: [“Crear un objeto IBM MQ y un objeto JMS simultáneamente”](#) en la página 40 o [“Crear un objeto JMS y un objeto IBM MQ simultáneamente”](#) en la página 211.

Tareas relacionadas

[“Crear y configurar gestores de colas y objetos”](#) en la página 16

Puede crear, configurar y suprimir gestores de colas y objetos en IBM MQ Explorer utilizando la vista de Navegador y la vista de Contenido.

[“Añadir un gestor de colas desde una fábrica de conexiones JMS”](#) en la página 47

Puede añadir un gestor de colas existente a IBM MQ Explorer desde una fábrica de conexiones JMS que utilice el transporte de cliente MQI de MQ (no el transporte de enlaces) y que especifique el nombre de host y el puerto correspondiente al gestor de colas.

[“Crear un objeto JMS y un objeto IBM MQ simultáneamente”](#) en la página 211

Cuando crea un nuevo objeto JMS, puede crear, opcionalmente, un objeto IBM MQ correspondiente del mismo tipo.

[“Crear un objeto IBM MQ y un objeto JMS simultáneamente”](#) en la página 40

Cuando crea un nuevo objeto IBM MQ, puede crear, opcionalmente, un objeto JMS correspondiente del mismo tipo.

Crear un objeto IBM MQ y un objeto JMS simultáneamente

Cuando crea un nuevo objeto IBM MQ, puede crear, opcionalmente, un objeto JMS correspondiente del mismo tipo.

Antes de empezar

- Debe tener un gestor de colas IBM MQ. Si uno no existe, puede crearlo tal como se describe en: [“Crear y configurar gestores de colas y objetos”](#) en la página 16
- Debe tener un contexto inicial JMS. Si no existe ninguno, puede crear uno tal como se describe en: [Añadir el contexto inicial que contendrá el tema JMS](#)
- Debe estar conectado al contexto inicial JMS, tal como se describe en: [Conectar al contexto inicial](#)

Acerca de esta tarea

Con los asistentes de creación de objetos en IBM MQ Explorer, puede crear un objeto IBM MQ y un objeto JMS simultáneamente. Empiece iniciando el asistente del objeto que requiere, por ejemplo, una cola IBM MQ. A continuación, seleccione la opción para iniciar otro asistente, por ejemplo, una cola JMS, después de que se haya creado el objeto. El segundo asistente de objeto debe ser del mismo tipo de objeto y las propiedades de uno se correlacionan con el otro.

Crear una cola IBM MQ y una cola JMS simultáneamente

Acerca de esta tarea

Cuando cree una nueva cola IBM MQ en IBM MQ Explorer, puede elegir iniciar el asistente **Nueva cola JMS** para crear una cola JMS inmediatamente después de que haya finalizado el asistente IBM MQ **Nueva cola local**. Ahora, el asistente **Nueva cola JMS** contiene los detalles que ha especificado al crear la cola IBM MQ.

Para crear una nueva cola IBM MQ y una nueva cola JMS simultáneamente en IBM MQ Explorer, realice los pasos siguientes:

Procedimiento

1. En la vista de Navegador, seleccione el gestor de colas en el que desea añadir una nueva cola IBM MQ y pulse el botón derecho del ratón en la carpeta **Colas** del objeto de gestor de colas.
2. Pulse **Nueva > Cola local** para abrir el asistente **Nueva cola local**.
3. Escriba un nombre para la cola y, a continuación, seleccione **Inicie el asistente para crear una cola JMS coincidente**. Siga los pasos del asistente para crear la cola.

Resultados

Una vez que haya completado el asistente **Nueva cola local**, se abre el asistente **Nuevo destino nueva cola JMS**, con muchos de los detalles de la cola IBM MQ correlacionados con la cola JMS.

Crear un tema IBM MQ y un tema JMS simultáneamente

Acerca de esta tarea

Cuando cree un nuevo tema IBM MQ en IBM MQ Explorer, puede elegir iniciar el asistente **Nuevo tema JMS** para crear un tema JMS inmediatamente después de que haya finalizado el asistente IBM MQ **Nuevo tema**. Ahora, el asistente **Nuevo tema JMS** contiene los detalles que ha especificado al crear el tema IBM MQ.

Para crear un nuevo tema IBM MQ y un tema JMS simultáneamente en IBM MQ Explorer:

Procedimiento

1. En la vista de Navegador, seleccione el gestor de colas en el que desea añadir un nuevo tema IBM MQ y pulse el botón derecho del ratón en la carpeta **Temas** del objeto de gestor de colas.
2. Pulse **Nuevo > Tema** para abrir el asistente **Nuevo tema**.
3. Escriba un nombre para el tema y, a continuación, seleccione **Inicie el asistente para crear un tema JMS coincidente**. Siga los pasos del asistente para crear su tema.

Resultados

Una vez ha completado el asistente **Nuevo tema**, se abre el asistente **Nuevo destino nuevo tema JMS**, con muchos de los detalles del tema IBM MQ correlacionados con el tema JMS.

Tareas relacionadas

[“Crear un destino” en la página 210](#)

Un cliente JMS utiliza un objeto de destino para especificar el destino de los mensajes que produce el cliente JMS y el origen de los mensajes que recibe el cliente JMS. Los objetos de destino pueden representar colas (para mensajería punto a punto) o temas (para mensajería de publicación/suscripción).

[“Crear y configurar gestores de colas y objetos” en la página 16](#)

Puede crear, configurar y suprimir gestores de colas y objetos en IBM MQ Explorer utilizando la vista de Navegador y la vista de Contenido.

[“Crear un objeto IBM MQ desde un objeto JMS” en la página 39](#)

Puede crear nuevas colas y temas de IBM MQ basándose en las colas y temas de JMS existentes. Los valores relevantes del objeto JMS se copian en el nuevo objeto IBM MQ. Sin embargo, si posteriormente realiza un cambio en uno de los objetos, los cambios no se reflejan en el otro objeto.

[“Creación de un objeto de JMS desde un objeto de IBM MQ” en la página 213](#)

Puede crear nuevos objetos de JMS administrados basándose en los objetos de IBM MQ existentes.

Referencia relacionada

[“Propiedades de destino” en la página 552](#)

Puede ver y definir propiedades de destino en el diálogo de propiedades de destino. Las propiedades disponibles en el diálogo dependerán del tipo de destino.

[“Propiedades de fábrica de conexiones” en la página 516](#)

Puede ver y definir propiedades de fábrica de conexiones en las propiedades de Fábrica de conexiones. Las propiedades que están disponibles en el diálogo dependen del proveedor de mensajería que utilice la fábrica de conexiones.

Configurar gestores de colas y objetos

Puede configurar muchos de las propiedades de los gestores de colas y sus objetos desde IBM MQ Explorer utilizando los diálogos de propiedades.

Acerca de esta tarea



Atención: Las políticas de seguridad para AMS no son manejables en IBM MQ Explorer para IBM MQ for z/OS.

En la plataforma z/OS debe utilizar CSQOUTIL.

Para configurar un gestor de colas o un objeto utilizando el diálogo de propiedades, realice los pasos siguientes.

Procedimiento



1. En la vista de Navegador, pulse en la carpeta pertinente para ver sus contenidos en la vista de Contenido.
Por ejemplo, si desea configurar una cola, pulse la carpeta **Colas** para ver una lista de las colas del gestor de colas en la vista de Contenido.
2. En la vista de Contenido, pulse con el botón derecho del ratón en el gestor de colas o el objeto y, a continuación, pulse **Propiedades**.
Se abre el diálogo propiedades para el gestor de colas o el objeto.
3. Edite las propiedades que sean necesarias.
4. Para aplicar los cambios sin cerrar el diálogo, pulse **Aplicar**; para cerrar el diálogo y guardar los cambios, pulse **Aceptar**.

Resultados

Muchos de los cambios pueden verse inmediatamente, pero algunos, como el cambio de la ubicación predeterminada del depósito de claves TLS del gestor de colas, no se aplican hasta que detiene y se vuelve a iniciar el gestor de colas.

Ejemplo

Para obtener más información sobre las propiedades de cada tipo de objeto, consulte los siguientes temas:

- [Propiedades del gestor de colas](#)
- [Propiedades de cola](#)
- [Propiedades del canal](#)
- [Propiedades de escucha](#)
- [Propiedades de conjuntos manuales de gestores de colas](#)
- [Propiedades de conjuntos automáticos de gestores de colas](#)
- [Propiedades de tema](#)
- [Propiedades de servicio](#)
- [Propiedades de suscripción](#)
- [Propiedades de Definición de proceso](#)
- [Propiedades de la lista de nombres](#)
- [Propiedades de información de autenticación](#)
-  [Propiedades de clase de almacenamiento](#)
-  [Propiedades de grupo de compartición de colas](#)
-  [Propiedades de estructura de recurso de acoplamiento](#)
- [Propiedades del gestor de colas de clúster](#)
- [Propiedades de la cola de clúster](#)
- [Propiedades de conexión de la aplicación](#)
- [Propiedades del mensaje](#)
- [Propiedades de la fábrica de conexiones](#)
- [Propiedades de destino](#)

Tareas relacionadas

“[Crear y configurar gestores de colas y objetos](#)” en la página 16

Puede crear, configurar y suprimir gestores de colas y objetos en IBM MQ Explorer utilizando la vista de Navegador y la vista de Contenido.

“[Suprimir gestores de colas y objetos](#)” en la página 46

Cuando elimina un gestor de colas o un objeto IBM MQ Explorer, el gestor de colas u objeto desaparece del sistema.

Referencia relacionada

“[Series de caracteres en diálogos de propiedades](#)” en la página 611

Para incluir determinados caracteres en una serie, debe añadir signos de puntuación a la serie de un modo concreto.

Forzar los cambios en las propiedades de la cola

Si los cambios que está realizando en las propiedades de una cola afectan a la operación de un gestor de colas u otro programa, es posible que se le solicite que configure si desea forzar los cambios en las propiedades de la cola.

Acerca de esta tarea

En determinadas circunstancias, cuando se realizan cambios en las propiedades de cola y, a continuación, se pulsa **Aceptar**, se muestra un diálogo de confirmación que le informa de que los cambios que está realizando afectan a la operación del gestor de colas o de otro programa que utiliza el objeto. A

continuación, se le preguntará si desea forzar el cambio en las propiedades del objeto. Para que el diálogo de confirmación aparezca, debe tener el objeto abierto en una aplicación aparte.

Debe forzar los cambios de las *colas locales* en los siguientes casos:

- La propiedad **Posibilidad de compartir** en la página de propiedades **Ampliadas** se especifica como No compartible.
- Una o más aplicaciones tienen abierta la cola para entradas.
- Las dos sentencias siguientes son verdad:
 - Se ha modificado la propiedad **Utilización**.
 - Hay uno o más mensajes en la cola, o bien una o más aplicaciones tienen la cola abierta.

Debe forzar los cambios de las *colas alias* en los siguientes casos:

- Se ha especificado la propiedad **Objeto base**.
- Una aplicación tiene esta cola abierta.

Debe forzar los cambios de las *colas remotas* en los siguientes casos:

- Se ha modificado la propiedad **Cola de transmisión**.
- Una o más aplicaciones tienen abierta esta cola como cola remota.
- Las dos sentencias siguientes son verdad:
 - Se ha modificado alguno de los siguientes campos **Cola remota**, **Gestor de colas remota** o **Cola de transmisión**.
 - Una o más aplicaciones tienen abierta la cola que mediante esta definición se resuelve como un alias de gestor de colas.

Tareas relacionadas

[“Configurar gestores de colas y objetos” en la página 42](#)

Puede configurar muchos de las propiedades de los gestores de colas y sus objetos desde IBM MQ Explorer utilizando los diálogos de propiedades.

Referencia relacionada

[“Propiedades de colas IBM MQ” en la página 397](#)

Las propiedades que puede definir para una cola dependerán del tipo de cola. Diferentes tipos de colas IBM MQ tienen diferentes propiedades. Algunas de las propiedades no se aplican a todos los tipos de colas, algunas propiedades son específicas de las colas de clúster y otras son específicas de las colas z/OS.

Comparar las propiedades de dos objetos

Puede comparar las propiedades de un objeto con las de otro objeto del mismo tipo; compare, por ejemplo, una cola con otra cola, un tema con otro tema o un canal con otro canal.

Acerca de esta tarea

Puede comparar dos objetos que estén en el mismo gestor de colas, o en distintos gestores de colas.

Para comparar las propiedades de dos objetos, realice los pasos siguientes.

Procedimiento

1. En la vista de Contenido, pulse el botón derecho del ratón en el objeto que desea comparar y luego pulse **Comparar con...**
Se abrirá el diálogo Comparar con.
2. En el diálogo Comparar con, seleccione el objeto con el que desea realizar la comparación:

- Para comparar con un objeto del mismo gestor de colas, seleccione el nombre de objeto con el que desea comparar en el contenedor **Con** y, a continuación, busque el gestor de colas o la cola con el que se comparará.
- Para comparar con una cola de un gestor de colas diferente:
 - a. Seleccione un gestor de colas en la lista **En gestor de colas**.
 - b. Seleccione el nombre del objeto con el que desea comparar en el contenedor **Con**.
- Si está comparando gestores de colas en lugar de colas, la opción para buscar una cola no está disponible.

Resultados

Por omisión, el recuadro de selección **mostrar sólo las diferencias** está activado, de modo que sólo se listan las propiedades que son diferentes. Para mostrar todas las propiedades de cada cola, quite la marca del recuadro de selección **mostrar sólo las diferencias**.

Referencia relacionada

[“Propiedades” en la página 343](#)

Utilice esta información para conocer las propiedades que puede ver y editar, incluyendo las propiedades que se aplican a la instalación completa de IBM MQ y las propiedades de un objeto IBM MQ individual como una cola, un gestor de colas o un canal.

Hacer ping a un canal para verificar una conexión

Al definir un canal, debe definir correctamente ambos extremos del canal; de lo contrario, el canal no funcionará. Puede probar que ha definido correctamente un canal enviando datos en un mensaje especial al gestor de colas remoto y comprobando que se devuelven los datos. El gestor de colas local genera los datos.

Acerca de esta tarea

Debe hacer ping desde el extremo emisor o servidor del canal. No puede hacer ping a un canal que se está en ejecución; antes de hacer ping a un canal, asegúrese de que el canal se ha detenido o no está reintentando.

Para hacer ping a un canal, realice los pasos siguientes.

Procedimiento

En la vista de Contenido, pulse el botón derecho del ratón en la definición de canal emisor o servidor y, a continuación, pulse **Hacer ping**.

Resultados

Si el canal está correctamente definido, se muestra un mensaje que indica que IBM MQ ha enviado datos al gestor de colas remoto y ha recibido los datos devueltos correctamente. (AMQ4006)

Si el canal no está correctamente definido, se muestra un mensaje de error que explica por qué no se ha podido hacer ping al canal.

Tareas relacionadas

[“Configurar gestores de colas y objetos” en la página 42](#)

Puede configurar muchos de las propiedades de los gestores de colas y sus objetos desde IBM MQ Explorer utilizando los diálogos de propiedades.

Referencia relacionada

[“Propiedades de canal” en la página 409](#)

Puede definir propiedades para todos los tipos de canales, incluyendo los canales de conexión de cliente. Algunas propiedades son específicas de ciertos tipos de canal.

Depuración de un canal AMQP

Puede depurar un canal AMQP para eliminar mensajes de las colas en dicho canal.

Acerca de esta tarea

Para depurar un canal, realice los pasos siguientes.

Procedimiento

1. En la vista de navegador, pulse en la carpeta **Canales** para visualiza los canales en la vista de Contenido.
2. En la vista de Contenido, pulse el botón derecho del ratón en el canal y, a continuación, pulse **Depurar**.

Inicio manual de un canal

Acerca de esta tarea

Puede iniciar los canales de llamada en IBM MQ Explorer. Cuando inicia canales de respuesta en IBM MQ Explorer, está realmente cambiando el estado del canal de respuesta de Detenido a Inactivo; a continuación, el escucha cambia el estado de Inactivo a Iniciado. Por tanto, debe iniciar un escucha en el sistema si está utilizando canales de respuesta.

Para iniciar un canal:

Procedimiento

1. En la vista de navegador, pulse en la carpeta **Canales** para visualiza los canales en la vista de Contenido.
2. En la vista de Contenido, pulse el botón derecho del ratón en el canal y, a continuación, pulse **Iniciar**.
3. En la ventana Depurar canal, especifique opcionalmente que los canales asociados con un ID de cliente en particular se depuran.
4. Pulse **Aceptar** para depurar el canal.

Resultados

El canal se depura.

Suprimir gestores de colas y objetos

Cuando elimina un gestor de colas o un objeto IBM MQ Explorer, el gestor de colas u objeto desaparece del sistema.

Acerca de esta tarea

Importante: Antes de suprimir un gestor de colas o un objeto, asegúrese de que no lo necesita ninguna de las aplicaciones. Si suprime un gestor de colas, también se suprimen todos los objetos para el gestor de colas seleccionado como, por ejemplo, colas o canales.

Si desea conservar el gestor de colas o el objeto en el sistema, pero no quiere que se visualice en IBM MQ Explorer, puede ocultarlo. Para obtener más información, consulte [Cómo ocultar gestores de colas en IBM MQ Explorer](#) y [Filtrado de los objetos mostrados en IBM MQ Explorer](#).

Para suprimir un gestor de colas o un objeto, realice los pasos siguientes.

Procedimiento

1. En la vista de Navegador, pulse en la carpeta pertinente para ver sus contenidos en la vista de Contenido. Por ejemplo, si desea suprimir una cola, pulse en la carpeta **Colas** para ver una lista de las colas del gestor de colas seleccionado en la vista de contenido.

2. En la vista de Contenido, pulse el botón derecho del ratón en el gestor de colas o el objeto y, a continuación, pulse **Suprimir**.

Para suprimir múltiples objetos, mantenga pulsada la tecla Mayús o Ctrl, seleccione los objetos que desea suprimir, pulse en los objetos seleccionados y, a continuación, pulse **Suprimir**.

Si va a suprimir una cola y ésta contiene mensajes, un diálogo le preguntará si desea borrar primero los mensajes. No se puede suprimir una cola sin borrar primero sus mensajes.

3. Cuando se le solicite, pulse **Suprimir** para confirmar que desea suprimir el gestor de colas o el objeto.

Resultados

El gestor de colas u objeto se suprime del sistema y las aplicaciones que necesiten el gestor de colas o el objeto dejarán de funcionar correctamente.

Tareas relacionadas

[“Crear y configurar gestores de colas y objetos” en la página 16](#)

Puede crear, configurar y suprimir gestores de colas y objetos en IBM MQ Explorer utilizando la vista de Navegador y la vista de Contenido.

[“Enviar mensajes de prueba” en la página 80](#)

Puede utilizar un mensaje de prueba para comprobar si una aplicación o un gestor de colas puede transferir un mensaje a una cola. También puede examinar los mensajes que ya están en una cola o borrar mensajes de una cola.

Añadir un gestor de colas desde una fábrica de conexiones JMS

Puede añadir un gestor de colas existente a IBM MQ Explorer desde una fábrica de conexiones JMS que utilice el transporte de cliente MQI de MQ (no el transporte de enlaces) y que especifique el nombre de host y el puerto correspondiente al gestor de colas.

Antes de empezar

- [Añada el contexto inicial que contiene la fábrica de conexiones JMS.](#)
- [Conéctese al contexto inicial.](#)

Acerca de esta tarea

Para añadir un gestor de colas desde una fábrica de conexiones JMS, realice los pasos siguientes.

Procedimiento

1. En la vista de Navegador, pulse la carpeta **Fábricas de conexiones** que contiene la fábrica de conexiones para visualizar la fábrica de conexiones en la vista de Contenido.
2. En la vista de Contenido, pulse el botón derecho del ratón en la fábrica de conexiones y, a continuación, pulse **Añadir gestor de colas**.
IBM MQ Explorer intenta añadir el gestor de colas a la carpeta Gestores de colas utilizando los detalles de conexión de la fábrica de conexiones.
3. Cuando se le solicite, pulse **Sí**.

Resultados

El gestor de colas se añade a la carpeta Gestores de colas utilizando los detalles de conexión que se especifican en la fábrica de conexiones. Es posible que el mismo gestor de colas aparezca más de una vez en la carpeta Gestores de colas si cada conexión utiliza detalles de conexión diferentes; por ejemplo, un gestor de colas local podría conectarse utilizando 'localhost' como el nombre de host y también podría conectarse utilizando la dirección IP del host como nombre de host.

Qué hacer a continuación

Si especifica el nombre del gestor de colas con un comodín *, se le notificará que el gestor de colas especificado podría cambiar cada vez que se utilice la misma fábrica de conexiones.

Si especifica el nombre del gestor de colas con un comodín * y la conexión no se puede establecer, no podrá añadir el gestor de colas desconectado al Explorer ya que el nombre será indeterminado.

No es necesario que la fábrica de conexiones JMS especifique el nombre de host y el puerto correspondiente al gestor de colas; en su lugar se puede utilizar una tabla de definiciones de canal de cliente (CCDT). Puede obtener información adicional consultando [Tabla de definiciones de canal de cliente](#).

Tareas relacionadas

[“Crear y configurar gestores de colas y objetos” en la página 16](#)

Puede crear, configurar y suprimir gestores de colas y objetos en IBM MQ Explorer utilizando la vista de Navegador y la vista de Contenido.

[“Crear un objeto IBM MQ desde un objeto JMS” en la página 39](#)

Puede crear nuevas colas y temas de IBM MQ basándose en las colas y temas de JMS existentes. Los valores relevantes del objeto JMS se copian en el nuevo objeto IBM MQ. Sin embargo, si posteriormente realiza un cambio en uno de los objetos, los cambios no se reflejan en el otro objeto.

Configuración de los parámetros del sistema en los gestores de colas z/OS

Si el módulo de parámetros del sistema predeterminado que se proporciona con IBM MQ no contiene los parámetros del sistema que desea, puede crear su propio módulo de parámetros del sistema y sus macros personalizadas.

Acerca de esta tarea

Al iniciar el gestor de colas, se carga un subconjunto de propiedades del gestor de colas z/OS desde el módulo del parámetro del sistema del gestor de colas. El módulo de parámetros del sistema predeterminado proporcionado con IBM MQ se denomina CSQZPARM. En el módulo de parámetros del sistema hay tres macros:

- CSQ6SYSP, que controla los parámetros de conexión y rastreo
- CSQ6LOGP, que controla la inicialización de anotaciones
- CSQ6ARVP, que controla la inicialización de archivos

Si el módulo de parámetros del sistema predeterminado no contiene los parámetros del sistema que desea, puede crear su propio módulo de parámetros del sistema y sus macros personalizadas mediante el ejemplo JCL proporcionado. No puede realizar estas personalizaciones de IBM MQ Explorer, debido a que IBM MQ Explorer no se puede conectar a un gestor de colas que no se está ejecutando. Puede obtener información adicional consultando [Personalización de un gestor de colas](#).

Sin embargo, puede realizar las tareas siguientes en IBM MQ Explorer:

- [Ver los parámetros del sistema](#)
- [Alterar temporalmente los parámetros del sistema mientras se ejecuta el gestor de colas](#)

Ver los parámetros del sistema

Cuando se inicia el gestor de colas z/OS, carga su módulo de parámetro del sistema, que establece los valores de parámetro del sistema inicial del gestor de colas. Cuando el gestor de colas se está ejecutando, puede supervisar y administrarlo desde IBM MQ Explorer y, así, ver los valores de parámetro del sistema inicial del gestor de colas.

Antes de empezar

Antes de realizar esta tarea, ya debe haber añadido el gestor de colas z/OS a IBM MQ Explorer y IBM MQ Explorer debe estar conectado al gestor de colas. Si desea ver más información, consulte los apartados [Mostrar un gestor de colas remoto](#) y [Conectar o desconectar un gestor de colas](#).

Acerca de esta tarea

Para ver los parámetros del sistema del gestor de colas z/OS:

Procedimiento

En la vista de Navegador, pulse el botón derecho del ratón en el gestor de colas y, a continuación, pulse en el elemento del menú correspondiente para ver los valores de parámetro iniciales en los que está interesado:

- Para ver los valores de archivado de anotaciones, pulse **Configuración > Archivo**
- Para ver los valores de registro, pulse **Configuración > Registro**
- Para ver los valores de conexión y rastreo, pulse **Configuración > Sistema**

Resultados

Se abre un diálogo. En el diálogo, la tabla **Inicial** contiene los valores de los parámetros del sistema que se cargaron desde el módulo de parámetros del sistema cuando se inició el gestor de colas.

Alteración temporal de los parámetros del sistema mientras se ejecuta el gestor de colas

Mientras se ejecuta el gestor de colas, se puede cambiar y alterar temporalmente algunos valores de parámetros del sistema. Puede realizar estos cambios desde IBM MQ Explorer.

Antes de empezar

Antes de realizar esta tarea, ya debe haber añadido el gestor de colas z/OS a IBM MQ Explorer y IBM MQ Explorer debe estar conectado al gestor de colas. Si desea ver más información, consulte los apartados [Mostrar un gestor de colas remoto](#) y [Conectar o desconectar un gestor de colas](#).

Acerca de esta tarea

Para alterar temporalmente los parámetros del sistema, siga estos pasos:

Procedimiento

1. En la vista de Navegador, pulse el botón derecho del ratón en el gestor de colas y, a continuación, pulse en el elemento del menú correspondiente para ver los valores de parámetro iniciales en los que está interesado:

- Para ver los valores de archivado de anotaciones, pulse **Configuración > Archivo**
- Para ver los valores de registro, pulse **Configuración > Registro**
- Para ver los valores de conexión y rastreo, pulse **Configuración > Sistema**

Se abre un diálogo. En el diálogo, hay una tabla denominada **Establecer**. Si ya se han editado los parámetros del sistema, desde que se inició el gestor de colas, la tabla **Establecer** contiene los nuevos valores del parámetro.

2. En el diálogo, pulse **Propiedades...**

Se abrirá un diálogo Propiedades.

3. En el diálogo Propiedades, edite los parámetros que desee alterar temporalmente y, a continuación, pulse **Aceptar** para cerrar el diálogo Propiedades.

Para obtener más información sobre los parámetros individuales, consulte el apartado [Propiedades del gestor de colas](#).

Resultados

Los cambios realizados se muestran en la tabla **Establecer**. Los cambios son temporales; la próxima vez que se reinicie el gestor de colas, los cambios se perderán debido a que los valores del módulo de parámetros del sistema se volverán a aplicar.

Tareas relacionadas

[“Mostrar un gestor de colas remoto” en la página 91](#)

Si desea administrar un gestor de colas remoto, debe conectar IBM MQ Explorer con el gestor de colas remoto, de manera que el gestor de colas aparezca en la vista de Navegador.

[“Configuración de la seguridad de recursos en los gestores de colas z/OS” en la página 50](#)

En el caso de los gestores de colas z/OS, se puede activar o desactivar la seguridad para todo el gestor de colas (el subsistema). Si la seguridad está activa en el nivel del subsistema, se puede configurar la seguridad de los recursos del gestor de colas y, si el gestor de colas pertenece a un grupo de compartición de colas, se pueden configurar la seguridad para todo el grupo de compartición de colas.

Referencia relacionada

[“Propiedades de gestor de colas” en la página 350](#)

Puede definir propiedades para los gestores de colas tanto locales como remotos.

Configuración de la seguridad de recursos en los gestores de colas z/OS

En el caso de los gestores de colas z/OS, se puede activar o desactivar la seguridad para todo el gestor de colas (el subsistema). Si la seguridad está activa en el nivel del subsistema, se puede configurar la seguridad de los recursos del gestor de colas y, si el gestor de colas pertenece a un grupo de compartición de colas, se pueden configurar la seguridad para todo el grupo de compartición de colas.

Acerca de esta tarea

Si la seguridad del subsistema está activa, cuando un usuario acceda al recurso de IBM MQ, el gestor de colas suscribe al usuario al gestor de colas. Si el usuario no accede a alguno de los recursos de IBM MQ del gestor de colas durante un cierto periodo de tiempo, el ID de usuario excede el tiempo de espera y se desconecta.

En IBM MQ Explorer, puede llevar a cabo las tareas siguientes:

- [“Ver los valores de seguridad del gestor de colas” en la página 50](#)
- [“Configurar el periodo de tiempo de espera de los ID de usuario” en la página 51](#)

Puede obtener información adicional consultando [Protección](#).

Ver los valores de seguridad del gestor de colas

Puede haber uno, ninguno o varios conmutadores de seguridad presentes que determinen la seguridad del gestor de colas. Los conmutadores se pueden activar o desactivar, y el valor de los conmutadores viene determinado por la presencia o ausencia de perfiles del conmutador. En IBM MQ Explorer, se puede ver, pero no configurar, el valor de los conmutadores de seguridad.

Antes de empezar

Antes de realizar esta tarea, debe haber agregado el gestor de colas z/OS a IBM MQ Explorer y IBM MQ Explorer debe estar conectado al gestor de colas. Si desea ver más información, consulte los apartados [Mostrar un gestor de colas remoto](#) y [Conectar o desconectar un gestor de colas](#).

Acerca de esta tarea

Para ver los valores de seguridad actuales del gestor de colas:

Procedimiento

En la vista de Navegador, pulse el botón derecho del ratón en el gestor de colas y luego pulse **Configuración > Seguridad**.

Resultados

Se abrirá el diálogo Seguridad. La tabla **Conmutadores de seguridad** muestra todos los conmutadores de seguridad presentes y que son importantes para el gestor de colas. La tabla muestra si cada conmutador de seguridad está activo o no y qué perfil determinó este valor.

Configurar el periodo de tiempo de espera de los ID de usuario

Si un usuario se autentica para acceder a recursos del gestor de colas, pero no acceder a ellos durante un periodo de tiempo determinado, el ID de usuario excede el tiempo de espera. IBM MQ puede realizar comprobaciones regulares para determinar si un ID de usuario ha excedido el tiempo de espera. En IBM MQ Explorer, puede configurar la longitud del período de tiempo de espera, y la frecuencia de comprobaciones para determinar si el período de tiempo de espera ha caducado.

Antes de empezar

Antes de realizar esta tarea, debe haber agregado el gestor de colas z/OS a IBM MQ Explorer y IBM MQ Explorer debe estar conectado al gestor de colas. Si desea ver más información, consulte los apartados [Mostrar un gestor de colas remoto](#) y [Conectar o desconectar un gestor de colas](#).

Acerca de esta tarea

Para configurar el periodo de tiempo de espera y la frecuencia de comprobaciones:

Procedimiento

1. En la vista de Navegador, pulse el botón derecho del ratón en el gestor de colas y luego pulse **Configuración > Seguridad**. Se abrirá el diálogo Seguridad.
2. En el diálogo Seguridad, pulse **Propiedades....** Se abrirá el diálogo Propiedades.
3. En el diálogo Propiedades, edite los parámetros que desee cambiar.

Por ejemplo, si el valor `Security timeout` es 30 y el valor `Security interval` es 10, cada 10 minutos IBM MQ comprueba los ID de usuario y sus recursos asociados para determinar si alguno no se ha utilizado durante 30 minutos. Si se encuentra un ID de usuario que haya excedido el tiempo de espera, se desconectará del gestor de colas. Si se encuentra información de recurso que ha excedido el tiempo de espera asociada a un ID de usuario que no lo ha excedido, la información de recurso se descartará. Si no desea tiempo de espera para los ID de usuario, establezca el valor de `Security interval` en cero. Sin embargo, si el valor del intervalo es cero, el almacenamiento ocupado por los ID de usuario y sus recursos asociados no se liberará hasta que emita un mandato `REFRESH SECURITY` o `RVERIFY SECURITY` desde la línea de mandatos.

4. Pulse **Aceptar** para cerrar el diálogo Propiedades.

Resultados

Los cambios se muestran en la tabla del diálogo Seguridad.

Referencia relacionada

[“Propiedades de gestor de colas” en la página 350](#)

Puede definir propiedades para los gestores de colas tanto locales como remotos.

Comprobar las definiciones de objeto para ver si hay problemas

Puede utilizar las pruebas de IBM MQ Explorer para comprobar si las definiciones de objetos tienen errores y problemas potenciales.

Acerca de esta tarea

Cuando define objetos en IBM MQ Explorer, determinadas propiedades de los objetos son obligatorias y no puede crear los objetos sin definir esas propiedades. Sin embargo, hay varias propiedades que no son obligatorias pero que debería definir para que la configuración de IBM MQ funcione, con el fin de facilitar el mantenimiento de la configuración o para fines de auditoría.

IBM MQ Explorer comprueba las definiciones de objeto por si hay errores y posibles problemas. Cada área de IBM MQ que se puede comprobar se define como una prueba diferenciada; por ejemplo, hay una prueba para comprobar que ha definido pares de canales coincidentes, una prueba para comprobar que no tiene más de un escucha TCP intentando escuchar en el mismo puerto y una prueba para comprobar

que varios gestores de colas en el mismo sistema no estén utilizando los mismos nombres o nombres similares. Los problemas detectados por las pruebas básicas no siempre indican un error grave y a veces simplemente indican dónde hay posibilidad de confusión y de errores al administrar los objetos; por ejemplo, dos gestores de colas en el mismo sistema con nombres similares podrían causar problemas.

Se proporciona un conjunto de pruebas para comprobar las principales definiciones de objeto de IBM MQ (por ejemplo, las colas y los canales); para obtener la lista completa de pruebas de IBM MQ, consulte [Pruebas de IBM MQ](#). También hay otras pruebas disponibles que se proporcionan con otras partes de IBM MQ Explorer como, por ejemplo, los objetos administrados por JMS.

Los resultados de las pruebas se muestran en la vista Resultados de la prueba, que aparece en la siguiente figura, que se abre la primera vez que ejecuta las pruebas.

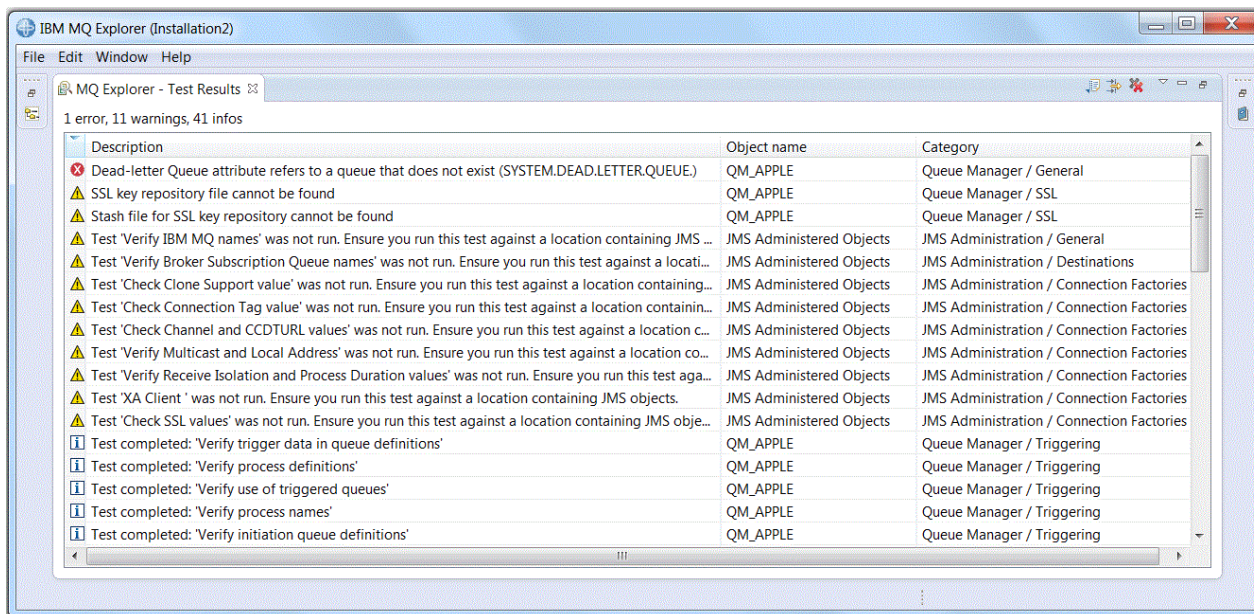

Puede ampliar el conjunto de pruebas para incluir sus propias pruebas personalizadas de forma que IBM MQ Explorer pueda proporcionar información que esté relacionada directamente con el modo en que utiliza IBM MQ. Para obtener instrucciones y pruebas personalizadas de ejemplo, consulte [Añadir nuevas pruebas](#).

Tareas relacionadas

“Habilitar los plug-ins instalados” en la [página 253](#)

Si un nuevo plug-in que instale en IBM MQ Explorer no está habilitado de forma predeterminada, puede habilitarlo utilizando el diálogo Preferencias.

“Ejecutar las pruebas” en la [página 52](#)

Las pruebas de IBM MQ Explorer se ejecutan como configuraciones de prueba. Una configuración de prueba contiene una selección de pruebas y una lista de objetos (o tipos de objeto) para los que se ejecutan las pruebas cuando ejecute la configuración de prueba.

“Añadir nuevas pruebas” en la [página 63](#)

Puede ampliar el conjunto de pruebas proporcionado con IBM MQ Explorer para que incluya sus propias pruebas personalizadas.

Ejecutar las pruebas

Las pruebas de IBM MQ Explorer se ejecutan como configuraciones de prueba. Una configuración de prueba contiene una selección de pruebas y una lista de objetos (o tipos de objeto) para los que se ejecutan las pruebas cuando ejecute la configuración de prueba.

Acerca de esta tarea

Hay una configuración de prueba predeterminada para cada tipo de objeto que puede ejecutar directamente desde cualquiera de los objetos o carpetas de la vista de **Navegador**. Para más información, consulte [“Ejecutar las pruebas predeterminadas”](#) en la página 53.

También puede crear y editar sus propias configuraciones de prueba para incluir nuevas pruebas que haya escrito usted mismo o que haya obtenido de otro fabricante. Para más información, consulte [“Crear y ejecutar su propia configuración de prueba”](#) en la página 54.

Cuando haya ejecutado una configuración de prueba, puede volver a ejecutar una prueba individual sin tener que editar la configuración de prueba. Para más información, consulte [“Volver a ejecutar una prueba individual”](#) en la página 55.

Tareas relacionadas

[“Añadir nuevas pruebas”](#) en la página 63

Puede ampliar el conjunto de pruebas proporcionado con IBM MQ Explorer para que incluya sus propias pruebas personalizadas.

[“Comprobar las definiciones de objeto para ver si hay problemas”](#) en la página 51

Puede utilizar las pruebas de IBM MQ Explorer para comprobar si las definiciones de objetos tienen errores y problemas potenciales.

Ejecutar las pruebas predeterminadas

La configuración de prueba predeterminada contiene las pruebas que son adecuadas para el tipo de objeto para el que está ejecutando la configuración de prueba.

Acerca de esta tarea

No puede cambiar la selección de pruebas que se incluyen en la configuración de prueba predeterminada. Si edita la configuración de prueba predeterminada, la próxima vez que ejecute la configuración de prueba predeterminada no se utilizará la configuración de prueba editada; en su lugar se crea una nueva configuración de prueba que contiene las pruebas predeterminadas.

Para ejecutar la configuración de prueba predeterminada, realice los pasos siguientes.

Procedimiento

En la vista de **Navegador**, pulse el botón derecho del ratón en el objeto o carpeta para el que desea ejecutar las pruebas y, a continuación, pulse **Pruebas > Ejecutar pruebas predeterminadas**.

Mientras las pruebas se están ejecutando, pulse **Ejecutar en segundo plano** en la barra de progreso para ejecutar las pruebas en segundo plano mientras continúa trabajando. De forma alternativa, en la página General del diálogo **Preferencias**, marque el recuadro de selección **Ejecutar siempre en segundo plano**. Para ver el progreso de las pruebas mientras se ejecutan en segundo plano, abra la vista Progreso: pulse **Ventana > Mostrar vista > Otras** y, a continuación, pulse **Básicas > Progreso**.

Resultados

Cuando la prueba ha finalizado, se muestra un mensaje de confirmación. Puede desactivar este mensaje de confirmación en el diálogo **Preferencias**.

La primera vez que se ejecuta una prueba, se abre la vista **Resultados de la prueba** en la parte inferior derecha dentro de la ventana de IBM MQ Explorer. Los resultados de la prueba aparecen en la vista **Resultados de la prueba**.

Tareas relacionadas

[“Crear y ejecutar su propia configuración de prueba”](#) en la página 54

Para tener más control sobre las pruebas que se ejecutan o para incluir nuevas pruebas que haya escrito, puede crear y editar sus propias configuraciones de prueba.

Crear y ejecutar su propia configuración de prueba

Para tener más control sobre las pruebas que se ejecutan o para incluir nuevas pruebas que haya escrito, puede crear y editar sus propias configuraciones de prueba.

Acerca de esta tarea

En una configuración de prueba, puede seleccionar las pruebas que desea ejecutar y también los objetos o tipos de objeto para los que desea ejecutar las pruebas. Cuando crea una configuración de prueba, se selecciona el conjunto predeterminado de pruebas para el tipo de objeto desde el que ha abierto el diálogo. No obstante, puede cambiar esta selección y también añadir otros tipos de objeto a la configuración de prueba.

Para crear y ejecutar su propia configuración de prueba, realice los pasos siguientes.

Procedimiento

1. En la vista **Navegador**, pulse el botón derecho del ratón en un objeto o carpeta y, a continuación, pulse **Pruebas > Ejecutar configuración de prueba predeterminada**.
Se abre el diálogo **Ejecutar configuraciones de pruebas**.
2. En el diálogo **Ejecutar configuraciones de pruebas**, pulse **Pruebas** para seleccionarlo.
Los iconos de configuración quedarán disponibles.
3. En el diálogo **Ejecutar configuraciones de pruebas**, pulse **Nueva** para crear una configuración de prueba. El conjunto predeterminado de pruebas para el objeto o carpeta desde el que ha abierto el diálogo ya está seleccionado en la nueva configuración de prueba.
Se añade una nueva configuración de prueba al árbol de navegación. Por ejemplo, si ha abierto el diálogo **Ejecutar configuraciones de pruebas** desde la cola Q1 en el gestor de colas QM1, las categorías Colas y Desencadenante de pruebas ya están seleccionadas en la nueva configuración de prueba; estas pruebas están establecidas para ejecutarse únicamente en colas del gestor de colas QM1.
4. En el campo **Nombre**, escriba un nombre significativo para la nueva configuración.
5. En la página **Pruebas**, seleccione las pruebas, o categorías de pruebas, a ejecutar cuando ejecute esta configuración de prueba.
6. Si desea que la configuración de prueba se actualice automáticamente cuando se añadan nuevas prueba a IBM MQ Explorer, seleccione **Incluir automáticamente las pruebas nuevas**.
7. En la página **Objetos**, seleccione los objetos, o tipos de objetos, para los que ejecutar las pruebas cuando ejecute esta configuración de prueba.
8. Si desea que la configuración de prueba se actualice automáticamente cuando se añadan nuevos tipos de definiciones de objeto a IBM MQ Explorer, seleccione **Incluir automáticamente los objetos nuevos**.
9. Pulse **Aplicar** para guardar la nueva configuración de prueba.
10. Pulse **Ejecutar** para ejecutar la nueva configuración de prueba.
Mientras las pruebas se están ejecutando, pulse **Ejecutar en segundo plano** en la barra de progreso para ejecutar las pruebas en segundo plano mientras continúa trabajando.

Resultados

Cuando la prueba ha finalizado, se muestra un mensaje de confirmación. Puede desactivar este mensaje de confirmación en el diálogo **Preferencias**.

La primera vez que se ejecuta una prueba, se abre la vista **Resultados de la prueba** en la parte inferior derecha dentro de la ventana de IBM MQ Explorer. Los resultados de la prueba aparecen en la vista **Resultados de la prueba**.

Tareas relacionadas

[“Añadir nuevas pruebas” en la página 63](#)

Puede ampliar el conjunto de pruebas proporcionado con IBM MQ Explorer para que incluya sus propias pruebas personalizadas.

[“Ejecutar las pruebas predeterminadas” en la página 53](#)

La configuración de prueba predeterminada contiene las pruebas que son adecuadas para el tipo de objeto para el que está ejecutando la configuración de prueba.

Volver a ejecutar una prueba individual

Si ha utilizado la información de un resultado de prueba para cambiar objetos en IBM MQ Explorer, puede volver a ejecutar la prueba que ha producido ese resultado sin tener que ejecutar de nuevo toda la configuración de prueba.

Acerca de esta tarea

Una nueva ejecución de una prueba individual le permite comprobar rápidamente si el problema se ha corregido o no.

Volver a ejecutar una prueba individual no edita la configuración de prueba y no afecta a la ejecución de futuras pruebas.

Procedimiento

Para volver a ejecutar una prueba individual: en la vista **Resultados de la prueba**, pulse el botón derecho del ratón en el resultado de la prueba y luego pulse **Ejecutar de nuevo esta prueba**.

La prueba que generó el resultado de prueba seleccionado se ejecuta de nuevo y los resultados de prueba generados por esa prueba se actualizan en la vista **Resultados de la prueba**.

Tareas relacionadas

[“Ejecutar las pruebas” en la página 52](#)

Las pruebas de IBM MQ Explorer se ejecutan como configuraciones de prueba. Una configuración de prueba contiene una selección de pruebas y una lista de objetos (o tipos de objeto) para los que se ejecutan las pruebas cuando ejecute la configuración de prueba.

Ver los resultados de prueba

Puede ver los resultados de prueba en la vista **Resultados de la prueba**, que muestra los resultados de la ejecución de la última configuración de prueba. Puede filtrar u ordenar los resultados de la prueba que se muestran en la vista Resultados de la prueba.

Acerca de esta tarea

La primera vez que ejecuta pruebas en objetos en la vista de IBM MQ Explorer, se abre la vista **Resultados de la prueba**.

Si cierra la vista **Resultados de la prueba**, se vuelve a abrir la próxima vez que ejecuta una prueba. La vista se puede reabrir manualmente en cualquier momento pulsando **Ventana > Mostrar vista > MQ Explorer - Resultados de la búsqueda**.

Cada fila en la vista **Resultados de la prueba** representa un único resultado de la prueba. Una prueba puede generar uno o más resultados de prueba. Para obtener más información sobre un resultado de la prueba, efectúe una doble pulsación en el resultado. Se abre una nueva ventana para proporcionar una breve explicación del motivo por el cual se ha generado el resultado de la prueba y si necesita realizar alguna acción.

La vista **Resultados de la prueba** siempre muestra los resultados de la prueba de la última ejecución de configuración de la prueba. Si vuelve a ejecutar una prueba individual, los resultados originales de dicha prueba se sustituyen por los nuevos resultados (o por nada si los problemas se han resuelto por completo) pero el resto de los resultados de prueba originales se conservan.

Pulse Exportar resultados  para guardar los resultados de la prueba en un archivo de registro.

Puede filtrar y clasificar los resultados de prueba para que sea más fácil encontrar la información que necesita. Para obtener más información, consulte [“Filtrar los resultados de prueba en la vista Resultados de la prueba”](#) en la página 56 y [“Clasificar los resultados de prueba en la vista Resultados de la prueba”](#) en la página 56.

Tareas relacionadas

[“Filtrar los resultados de prueba en la vista Resultados de la prueba”](#) en la página 56

Puede filtrar los resultados de prueba que se muestran en la vista **Resultados de la prueba** para que pueda, por ejemplo, limitar el número de resultados que se muestran a la vez, filtrar los resultados para que sólo se muestren los errores o mostrar sólo los resultados que contengan una serie específica.

[“Clasificar los resultados de prueba en la vista Resultados de la prueba”](#) en la página 56

Puede clasificar los resultados de prueba en la vista **Resultados de la prueba** especificando la columna por la que clasificar y si desea que los resultados aparezcan en orden ascendente o descendente.

[“Volver a ejecutar una prueba individual”](#) en la página 55

Si ha utilizado la información de un resultado de prueba para cambiar objetos en IBM MQ Explorer, puede volver a ejecutar la prueba que ha producido ese resultado sin tener que ejecutar de nuevo toda la configuración de prueba.

Filtrar los resultados de prueba en la vista Resultados de la prueba

Puede filtrar los resultados de prueba que se muestran en la vista **Resultados de la prueba** para que pueda, por ejemplo, limitar el número de resultados que se muestran a la vez, filtrar los resultados para que sólo se muestren los errores o mostrar sólo los resultados que contengan una serie específica.

Acerca de esta tarea

Para filtrar los resultados de prueba que se muestran:

Procedimiento

1. En la vista **Resultados de prueba**, pulse el icono de filtro  para abrir el diálogo **Filtros**.
Se abrirá el diálogo **Filtros**.
2. Edite los filtros según sea necesario. Por ejemplo, para mostrar resultados que tengan nombres que contengan "IBM"; establezca **Nombre de objeto** en contenga y escriba IBM en el campo.
3. Pulse **Aceptar** para aplicar los cambios y cerrar el diálogo.

Resultados

La vista Resultados de la prueba se renueva para mostrar solamente los resultados de prueba que coinciden con los criterios de filtro.

Cualquier cambio que realice en este diálogo se aplicará a todas las vistas que listan problemas.

Tareas relacionadas

[“Ver los resultados de prueba”](#) en la página 55

Puede ver los resultados de prueba en la vista **Resultados de la prueba**, que muestra los resultados de la ejecución de la última configuración de prueba. Puede filtrar u ordenar los resultados de la prueba que se muestran en la vista Resultados de la prueba.

[“Clasificar los resultados de prueba en la vista Resultados de la prueba”](#) en la página 56

Puede clasificar los resultados de prueba en la vista **Resultados de la prueba** especificando la columna por la que clasificar y si desea que los resultados aparezcan en orden ascendente o descendente.

Clasificar los resultados de prueba en la vista Resultados de la prueba

Puede clasificar los resultados de prueba en la vista **Resultados de la prueba** especificando la columna por la que clasificar y si desea que los resultados aparezcan en orden ascendente o descendente.

Acerca de esta tarea

Pulse en el nombre de la columna para clasificar los resultados de prueba en orden descendente. Si pulsa en el mismo nombre de columna de nuevo clasifica los resultados de prueba en orden ascendente. Por ejemplo:

Procedimiento

1. En la vista **Resultados de la prueba**, pulse en la cabecera de columna **Descripción** para clasificar los resultados de prueba en orden descendente por descripción.
2. En la vista **Resultados de la prueba**, pulse de nuevo en la cabecera de columna **Descripción** para clasificar los resultados de prueba en orden ascendente por descripción.

Tareas relacionadas

[“Ver los resultados de prueba” en la página 55](#)

Puede ver los resultados de prueba en la vista **Resultados de la prueba**, que muestra los resultados de la ejecución de la última configuración de prueba. Puede filtrar u ordenar los resultados de la prueba que se muestran en la vista Resultados de la prueba.

[“Filtrar los resultados de prueba en la vista Resultados de la prueba” en la página 56](#)

Puede filtrar los resultados de prueba que se muestran en la vista **Resultados de la prueba** para que pueda, por ejemplo, limitar el número de resultados que se muestran a la vez, filtrar los resultados para que sólo se muestren los errores o mostrar sólo los resultados que contengan una serie específica.

Pruebas suministradas de IBM MQ

Las pruebas que puede utilizar para comprobar sus definiciones de objetos de IBM MQ para ver si existen problemas se proporcionan con IBM MQ Explorer.

Las categorías siguientes de pruebas se facilitan con IBM MQ Explorer para comprobar objetos de IBM MQ:

- [Pruebas generales](#)
- [Pruebas de clústeres](#)
- [Pruebas de colas](#)
- [Pruebas de canales](#)
- [Pruebas de escuchas](#)
- [Pruebas de desencadenamiento](#)
- [Pruebas de TLS](#)

Las pruebas que se listan en las tablas siguientes se suministran con IBM MQ Explorer para comprobar si hay problemas en las definiciones de objeto de IBM MQ. Hay otras pruebas que se suministran con IBM MQ Explorer para comprobar objetos administrados de JMS, por ejemplo; estas pruebas no se incluyen en la tabla siguiente.

General

En la tabla siguiente se listan las pruebas que comprueban si hay problemas generales en sus definiciones de IBM MQ.

Prueba	Acción	Descripción
Comprobar los nombres de gestores de colas	Verifica los nombres de gestores de colas para ver si hay posibles problemas	Esta prueba comprueba los nombres de gestores de colas, buscando nombres que sean lo suficientemente similares como para causar confusión; por ejemplo, la prueba comprueba si hay nombres que son idénticos aparte del uso de mayúsculas y minúsculas. La prueba también muestra avisos para gestores de colas que están alojados en máquinas diferentes pero tienen nombres idénticos.
Definiciones de colas de mensajes no entregados	Comprueba en los gestores de colas las colas de mensajes no entregados	Esta prueba muestra un aviso para cualquier gestor de colas que no tenga una cola de mensajes no entregados y uno o más errores para cualquier gestor de colas que tenga atributos Dead-Letter Queue que no sean válidos; por ejemplo, el nombre de una cola que no existe o una cola que no se puede utilizar como cola de mensajes no entregados. La prueba muestra un aviso o un error si se encuentra algún mensaje en la cola de mensajes no entregados ya que esto puede ser una indicación útil de un problema con la configuración de IBM MQ. La prueba también muestra avisos si algún canal tiene una longitud máxima de mensajes superior al tamaño de la cola de mensajes no entregados.
Registro de errores de FFST	Comprueba si se han grabado registros de errores en el directorio FFST de esta máquina	Esta prueba visualiza un error si se ha grabado algún registro FFST en esta máquina.
Gestores de colas detenidos	Realiza una comprobación para ver si hay algún gestor de colas detenido	Esta prueba muestra un aviso para cada gestor de colas que está detenido.
Verificar colas de transmisión predeterminadas	Comprueba las colas de transmisión predeterminadas	Esta prueba muestra errores para cualquier uso no válido del atributo Default Transmission Queue, incluida una cola que falta o una cola con un valor que no es válido en el atributo Type.

Clústeres

En la tabla siguiente se listan las pruebas que comprueban si hay problemas en sus definiciones de clúster.

Prueba	Acción	Descripción
El clúster no puede resolver el nombre del gestor de colas	Comprueba que los clústeres pueden resolver correctamente todos los nombres de gestores de colas	Esta prueba muestra un error si alguna de las entradas de miembro de clúster no se han resuelto correctamente porque no se ha contactado satisfactoriamente con el gestor de colas.
Canales de clúster emisor en estado de reintento	Comprueba si alguno de los canales de clúster emisor definidos manualmente están todavía en estado Reintentando	Esta prueba muestra un error si un canal de clúster emisor está en el estado Retrying.

Prueba	Acción	Descripción
Confirmar que se han establecido los atributos de clúster	Comprueba que todos los canales de clúster tienen un valor de clúster establecido	Esta prueba muestra un error para todos los canales de clúster emisor o de clúster receptor que no tienen atributos de clúster (o de lista de nombres de clúster) establecidos.
Miembros de clúster duplicados	Comprueba si algún miembro de clúster lista el mismo gestor de colas más de una vez	Esta prueba muestra un aviso si alguna lista de miembros de clúster contiene entradas duplicadas para un gestor de colas.
Dos depósitos completos	Comprueba que todos los clústeres tienen al menos dos gestores de colas que mantienen los depósitos completos del clúster	Esta prueba muestra un aviso si hay algún clúster que sólo tiene un depósito completo.
Verificar definiciones de lista de nombres de clúster	Verifica el uso de listas de nombres en definiciones de clúster	Esta prueba verifica los atributos de lista de nombres de clúster de colas, canales y gestores de colas. La prueba muestra errores si no se pueden encontrar listas de nombres coincidentes o si una lista de nombres está vacía.
Verificar nombres de clúster	Comprueba los atributos de nombres de clúster para ver si hay posibles problemas	Esta prueba verifica los atributos de nombre de clúster de colas, canales y gestores de colas. Esta prueba busca nombres que sean lo suficientemente similares como para causar confusión; por ejemplo, nombres que son idénticos aparte del uso de mayúsculas y minúsculas.
Verificar instancias de cola de clúster	Verifica que todas las instancias de una cola de clúster tienen los mismos atributos	Esta prueba muestra un aviso si distintas instancias de una cola de clúster tienen atributos diferentes.

Colas

En la tabla siguiente se listan las pruebas que comprueban si hay problemas en sus definiciones de cola.

Prueba	Acción	Descripción
Identificar colas llenas	Comprueba si alguna cola conocida está llena	Esta prueba comprueba si la profundidad actual de cualquier cola conocida es igual al valor del atributo <code>Maximum Message Depth</code> de la cola.
Verificar definiciones de colas alias	Verifica las definiciones de colas alias	Esta prueba comprueba las definiciones de las colas alias. La prueba comprueba el valor del atributo <code>Base Queue</code> de todas las colas de alias encontradas y comprueba si el valor es un destino válido para la cola de alias.
Verificar nombres de colas	Verifica los nombres de objetos de Cola MQ	Esta prueba comprueba los nombres de definiciones de cola. Esta prueba busca nombres que sean lo suficientemente similares como para que exista la posibilidad de causar confusión; por ejemplo, nombres que son idénticos aparte del uso de mayúsculas y minúsculas.

Prueba	Acción	Descripción
Verificar que las colas están habilitadas para obtener	Verifica que ninguna de las colas conocidas está inhibida para obtener	Esta prueba verifica que todas las colas están habilitadas para obtener. Aunque no es un error si una cola no está habilitada para obtener, puede ser conveniente comprobarlo al intentar identificar la causa de un comportamiento inesperado en sus aplicaciones.
Verificar que las colas están habilitadas para transferir	Verifica que ninguna de las colas conocidas está inhibida para transferir.	Esta prueba verifica que todas las colas están habilitadas para transferir. Aunque no es un error si una cola no está habilitada para transferir, puede ser conveniente comprobarlo al intentar identificar la causa de un comportamiento inesperado en sus aplicaciones.
Verificar definiciones de colas remotas	Verifica las definiciones de colas remotas	Esta prueba verifica los atributos Remote Queue Manager y Remote Queue Name de las definiciones de colas remotas.
Verificar el uso de colas de transmisión en colas	Verifica el uso de colas de transmisión en definiciones de colas remotas	Esta prueba comprueba el valor del atributo Transmission Queue en las definiciones de cola remota. Esta prueba muestra errores si el valor es el nombre de una cola que no existe o de una cola de tipo incorrecto.

Canales

En la tabla siguiente se listan las pruebas que comprueban si hay problemas en sus definiciones de canal.

Prueba	Acción	Descripción
Identificar canales pendientes	Comprueba si hay algún canal conocido que está en estado pendiente	Esta prueba muestra un aviso para cualquier canal cuyo estado sea pendiente.
Pares de canales coincidentes	Verifica los atributos existentes en ambos extremos de un par de canales para buscar posibles problemas	Esta prueba intenta encontrar pares de canales coincidentes. Si la prueba encuentra los pares de canales coincidentes, comprueba que los dos extremos del canal son de tipos adecuados y que los atributos requeridos son iguales en ambos extremos del par. La prueba muestra un mensaje de aviso si no se encuentra ninguna coincidencia, o si se encuentran varias, para un canal; muestra un error si un par de canales tiene atributos incompatibles.
Hacer ping a todos los canales que no están en ejecución	Realiza un mandato ping de MQ en todos los canales emisores, servidores y de clúster emisor que no están en ejecución	Esta prueba hace un ping a todos los canales emisores, servidores y de clúster emisor que no están en ejecución y muestra todas las respuestas no satisfactorias en la vista Resultados de la prueba. No se hace ping en los canales con el estado Running porque se supone que tienen definiciones válidas.
Hacer ping a nombres de conexión	Verifica que se puede hacer ping a todos los nombres de conexión a los que hacen referencia las definiciones de canal	Esta prueba intenta hacer ping a los nombres de host a los que se hace referencia en los atributos Connection name de una definición de canal. La prueba utiliza el programa de utilidad Ping que proporciona el sistema operativo, si hay uno disponible; de lo contrario, la prueba no hace nada. La prueba muestra un aviso si falla un ping, y un error si falta el valor de un atributo Connection name necesario,

Prueba	Acción	Descripción
Resolver nombres de conexión	Verifica que todos los nombres de conexión a los que hacen referencias las definiciones de canal se pueden resolver	Esta prueba intenta resolver los nombres de host a los que se hace referencia en los atributos <code>Connection name</code> de la definición de canal y muestra un aviso si el nombre de host no se puede resolver en una dirección IP.
Verificar los valores de los intervalos de canal	Examina la proporción de los valores de intervalo en las definiciones de canal	Esta prueba muestra posibles problemas, como por ejemplo canales con un intervalo de pulsaciones mayor que el intervalo de desconexión.
Verificar nombres de canal	Verifica los nombres de objetos de canal MQ	Esta prueba comprueba los nombres de definiciones de canal. La prueba busca nombres que sean lo suficientemente similares como para causar confusión; por ejemplo, nombres que son idénticos aparte del uso de mayúsculas y minúsculas.
Verificar el ID de usuario de MCA en canales de conexión con el servidor	Verifica que todos los canales de conexión con el servidor tienen un valor especificado para <code>MCAUSER</code>	Esta prueba muestra avisos si algún canal tiene atributos <code>MCA User ID</code> que faltan. Utilícelo si espera que todos los canales de conexión con el servidor tengan <code>MCA User ID</code> establecido.
Verificar el uso de colas de transmisión en canales	Verifica el uso de colas de transmisión en definiciones de canal	Esta prueba muestra un error para cualquier uso no válido del atributo <code>Transmission queue</code> en las definiciones de canal de servidor y remitente, incluidas las colas que faltan, las colas con atributos no válidos y las colas de transmisión que no utiliza ningún canal o las utilizan varios canales.

Escuchas

En la tabla siguiente se listan las pruebas que comprueban si hay problemas en sus definiciones de escucha.

Prueba	Acción	Descripción
Números de puerto de escuchas TCP	Comprueba el uso de números de puerto TCP por parte de escuchas de canal	Esta prueba valida los números de puerto TCP utilizados por los escuchas de canal. Esta prueba muestra avisos si se utilizan números de puerto no válidos o si varios gestores de colas utilizan el mismo puerto.
Verificar nombres de escuchas	Verifica los nombres de los objetos de escucha de IBM MQ	Esta prueba comprueba los nombres de definiciones de objetos de escucha. La prueba busca nombres que sean lo suficientemente similares como para que exista la posibilidad de causar confusión; por ejemplo, nombres que son idénticos aparte del uso de mayúsculas y minúsculas.

Desencadenamiento

En la tabla siguiente se listan las pruebas que comprueban si hay problemas en su configuración de desencadenamiento.

Prueba	Acción	Descripción
Verificar definiciones de colas de inicio	Verifica el uso del atributo de cola de inicio de las colas desencadenadas	Esta prueba valida el atributo <code>Initiation Queue</code> de colas locales y de modelo. La prueba muestra errores si el valor especifica una cola local que no se puede encontrar. La prueba también verifica que todas las colas de inicio tienen procesos que tienen la cola abierta para entrada. Si una cola no tiene este tipo de proceso, eso indica que no hay ningún supervisor desencadenante ejecutándose para esa cola.
Verificar nombres de procesos	Verifica los nombres de los objetos de proceso de IBM MQ	Esta prueba comprueba los nombres de definiciones de proceso. La prueba busca nombres que sean lo suficientemente similares como para causar confusión; por ejemplo, nombres que son idénticos aparte del uso de mayúsculas y minúsculas.
Verificar definiciones de proceso	Valida definiciones de objetos de proceso	Esta prueba valida las definiciones de proceso de IBM MQ. La prueba comprueba que los procesos del sistema que se han especificado en el atributo <code>Application ID</code> del objeto existen. Cuando el atributo <code>Application ID</code> no proporciona una vía de acceso absoluta, la prueba también muestra un aviso si se pueden encontrar varios procesos del sistema con el nombre especificado en el entorno de vía de acceso.
Verificar definiciones de proceso de colas	Verifica el uso del atributo de proceso de las colas desencadenadas	Esta prueba valida el atributo <code>Process Name</code> de colas locales y de modelo y muestra errores para los nombres de proceso para los que no se puede encontrar una definición de objeto de proceso de IBM MQ.
Verificar datos desencadenantes en definiciones de cola	Verifica el uso del atributo de datos desencadenantes de las colas desencadenadas	Esta prueba valida el atributo <code>Trigger Data</code> de colas locales y de modelo y muestra errores para los nombres para los que no se puede encontrar un canal.
Verificar el uso de colas desencadenadas	Verifica el uso de colas desencadenadas	Si una cola cumple sus condiciones desencadenantes pero la cola no está actualmente abierta para entrada, la prueba muestra un error.

SSL/TLS

En la tabla siguiente se listan las pruebas que comprueban si hay problemas en su configuración de SSL/TLS.

Prueba	Acción	Descripción
Verificar que los canales se han reiniciado	Verifica que los canales SSL/TLS se han reiniciado desde el último cambio realizado en el repositorio de claves SSL/TLS	Esta prueba resalta todos los canales que tienen una hora último inicio anterior a la hora de última modificación del depósito de claves y que podrían, por tanto, tener que renovarse.
Verificar la autenticación de canales SSL	Verifica que todos los canales requieren autenticación SSL/TLS	Esta prueba resalta si los canales no han obtenido el atributo <code>CipherSpec</code> establecido. Utilice esta prueba si espera que todos los canales utilicen TLS.

Prueba	Acción	Descripción
Verificar la autenticación de cliente SSL	Verifica que todos los canales requieren autenticación de cliente SSL/TLS	Esta prueba resalta si los canales no han obtenido el atributo Authentication of Parties Initiating Connections (SSLCAUTH) establecido en Required. Utilice esta prueba si espera que todos los canales utilicen SSL/TLS y que todos los clientes presenten un certificado para la autenticación.
Verificar los archivos de depósito de claves SSL	Verifica la presencia de depósitos de claves SSL/TLS	Esta prueba comprueba el atributo SSL/TLS Key Repository de los gestores de colas y comprueba si se puede encontrar un archivo en esa ubicación. También verifica que se puede encontrar y leer un archivo de ocultación de contraseña.
Verificar los valores de igual de SSL	Verifica los atributos de igual de SSL/TLS utilizados en definiciones de canal	Esto comprueba el atributo Accept Only Certificates with Distinguished Names Matching These Values (SSLPEER) de todos los canales conocidos, y notifica errores de especificaciones no válidas y aviso cuando se utiliza el valor cuando no se utiliza el atributo CipherSpec.

Tareas relacionadas

[“Añadir nuevas pruebas”](#) en la página 63

Puede ampliar el conjunto de pruebas proporcionado con IBM MQ Explorer para que incluya sus propias pruebas personalizadas.

Añadir nuevas pruebas

Puede ampliar el conjunto de pruebas proporcionado con IBM MQ Explorer para que incluya sus propias pruebas personalizadas.

Acerca de esta tarea

El conjunto de pruebas que se proporciona con IBM MQ Explorer se puede ampliar para incluir sus propias pruebas personalizadas de manera que pueda indicar a IBM MQ Explorer que proporciona información que esté directamente relacionada con el modo en que utiliza IBM MQ.

Los temas siguientes proporcionan más información sobre cómo escribir sus propias pruebas:

- [Crear una nueva prueba](#). Una guía paso a paso para preparar el entorno de desarrollo de Eclipse para escribir sus propias pruebas.
- [La interfaz 'WMQTest'](#). Una explicación de los métodos que se utilizan en una prueba básica.
- [Consideraciones de diseño](#). Algunos punteros que merece la pena tener en cuenta al escribir sus propias pruebas.

Se proporciona código fuente de ejemplo para ayudarle a escribir pruebas para IBM MQ Explorer:

- [Ejemplo 1](#). Una prueba de esqueleto que devuelve datos estáticos, como ejemplo de la interfaz WMQTest.
- [Ejemplo 2](#). Una prueba de ejemplo que comprueba los nombres de las colas según una convención de nomenclatura definida, emitiendo errores si se encuentran colas que no cumplen la norma.
- [Ejemplo 3](#). Una prueba de ejemplo que muestra un enfoque asíncrono para solicitar y procesar datos.
- [Ejemplo 4](#). Una herramienta de diagnóstico. Utilice este código en lugar de código de prueba real para escribir en la consola los objetos a los que accederá el código de prueba real.

Crear una nueva prueba

Puede crear una nueva prueba que añadir a una categoría existente y a un conjunto de pruebas.

Acerca de esta tarea

Estas instrucciones describen cómo crear una nueva prueba en una categoría y un conjunto de pruebas existentes (por ejemplo, el conjunto de pruebas de **Colas** en la categoría **Pruebas del gestor de colas**) en IBM MQ Explorer. Las instrucciones explican cómo definir la prueba en el entorno de desarrollo de Eclipse. Para obtener información sobre cómo escribir el código fuente de prueba de Java, consulte [“La interfaz WMQTest”](#) en la página 67.

Si desea crear un nuevo conjunto o categoría de pruebas en lugar de utilizar un conjunto o categoría existente, o si ha creado nuevos objetos para administrar en IBM MQ Explorer y está escribiendo pruebas para los nuevos objetos, consulte [Crear nuevas categorías de pruebas, conjuntos de pruebas y tipos de objeto](#).

- [Crear un proyecto de plug-in Eclipse para que contenga la nueva prueba](#)
- [Definir una nueva prueba](#)
- [Escribir una nueva prueba](#)
- [Desplegar la nueva prueba](#)

Crear un proyecto de plug-in Eclipse para que contenga la nueva prueba

Antes de empezar

Asegúrese de haber instalado las herramientas GET (Graphical Editing Framework) de Eclipse. Para más información, consulte [“Instalación de IBM MQ Explorer en entornos Eclipse”](#) en la página 13.

Acerca de esta tarea

Cree y configure un nuevo proyecto de plug-in para que contenga su nueva prueba:

Procedimiento

1. Abra la perspectiva **Desarrollo de plug-ins**.
2. En la vista Explorador de paquetes, pulse el botón derecho del ratón y, a continuación, pulse **Nuevo > Proyecto de plug-in**. Se abre el asistente Nuevo proyecto de plug-in.
3. En el campo **Nombre de proyecto**, escriba un nombre para el proyecto que contiene las nuevas pruebas.
4. Pulse **Siguiente**.
5. Edite los detalles en los campos **Versión**, **Nombre** y **Proveedor** y, a continuación, pulse **Finalizar**.

Tenga en cuenta que el valor del campo **ID** puede ser diferente del valor que ha especificado en el campo **Nombre** en la página anterior del asistente. El nombre de proyecto sólo se utiliza durante el desarrollo; el ID de plug-in lo utiliza Eclipse para cargar e identificar el plug-in.

El nuevo proyecto de plug-in se muestra en la vista Explorador de paquetes y el archivo de manifiesto del plug-in se abre automáticamente.

6. En el Editor de manifiestos de plug-in, pulse la pestaña **Dependencias**. Hay dos dependencias que ya aparecen listadas en el panel **Plug-ins necesarios**.
7. Añada los siguientes plug-in al panel **Plug-in necesarios**:
 - com.ibm.mq.explorer.tests
 - com.ibm.mq.explorer.ui
 - com.ibm.mq.pcf.event
 - com.ibm.mq.runtime
 - org.eclipse.core.resources

Si los plug-ins listados no están disponibles, instale las herramientas GEF (Graphical Editing Framework) de Eclipse. Para más información, consulte [“Instalación de IBM MQ Explorer en entornos Eclipse” en la página 13.](#)

8. Guarde el archivo MANIFEST.MF.

Resultados

El proyecto de plug-in ya está preparado para contener pruebas.

Definir una nueva prueba

Acerca de esta tarea

Las instrucciones siguientes describen cómo definir una nueva prueba en un conjunto de pruebas existente (por ejemplo, en el conjunto de pruebas **Colas**), en la categoría **Pruebas del gestor de colas** existente. Para obtener más información sobre la creación de nuevos conjuntos de pruebas en la categoría Pruebas del gestor de colas, la creación de nuevas categorías o la definición de nuevos tipos de objeto para probarlos, consulte [Crear nuevas categorías, conjuntos de pruebas y tipos de objeto.](#)

Configure el plug-in para que contenga una nueva prueba:

Procedimiento

1. Asegúrese de que los archivos `plugin.xml` o `MANIFEST.MF` estén abiertos en el editor de manifiestos de plug-in.
2. En el Editor de manifiestos de plug-in, pulse el separador **Extensiones** para visualizar la página **Extensiones**.
3. Pulse **Añadir...**
Se abre el asistente Nueva extensión.
4. Resalte el punto de extensión **com.ibm.mq.explorer.tests.Tests** y después pulse en **Finalizar**.
La nueva extensión de pruebas se añade al panel **Todas las extensiones** en el Editor de manifiestos de plug-in.
5. Pulse en la nueva prueba para resaltarla y luego entre los detalles de la prueba, tal como se muestra en la siguiente tabla:

Atributo	Descripción	Valor de ejemplo
id	El identificador exclusivo de la prueba.	com.ibm.mq.explorer.tests.samples.QueueNames
name	El nombre significativo de la prueba.	My Queues Test
clase	La clase Java que contiene la prueba. No entre este valor todavía; puede entrar automáticamente este valor cuando cree la clase más adelante.	com.ibm.mq.explorer.tests.samples.QueueNames
testset	La categoría a la que pertenece la prueba. El valor de ejemplo mostrado asocia la prueba a la categoría <code>QueueManagerTests</code> .	com.ibm.mq.explorer.tests.samples.wmq
testsubset	La subcategoría a la que pertenece la prueba. El valor de ejemplo mostrado asocia la prueba a la subcategoría <code>Queues</code> .	colas
descripción	Una descripción de lo que comprueba la prueba.	Comprueba nombres de colas con convenios de denominación sencillos.

Atributo	Descripción	Valor de ejemplo
furtherinfo	La ubicación de un documento HTML o XHTML que contiene más información sobre la prueba. Este documento se visualiza en IBM MQ Explorer cuando se efectúa una doble pulsación en la prueba del diálogo Ejecutar pruebas o en un resultado de una prueba en la vista Resultados de la prueba. Para obtener más información, consulte Documentación de la prueba	doc/QueueNamesInfo.html (La ubicación del archivo en relación con el archivo plugin.xml.)

6. Guarde el archivo Editor de manifiestos de plug-in.

Resultados

El proyecto de plug-in ahora está configurado para que contenga una nueva prueba; a continuación tiene que escribir la prueba en sí.

Defina una nueva prueba para cada nueva prueba que desee escribir.

Escritura de una nueva prueba

Acerca de esta tarea

Cree una nueva clase Java que contenga la prueba:

Procedimiento

1. En el panel **Detalles de elemento de extensión**, pulse la etiqueta del campo **clase**, que está subrayado.
Se abre el asistente Editor de atributos de Java.
2. Asegúrese de que sólo está seleccionado el recuadro de selección **Métodos abstractos heredados** y, a continuación, pulse **Finalizar**. El archivo de clase Java se abre en el editor de Java.
3. Guarde el archivo Editor de manifiestos de plug-in. Tenga en cuenta que el valor del campo de clase se inserta automáticamente.
4. Edite el código fuente de Java.
5. Documente la prueba en un archivo XHTML o HTML válido. Guarde el archivo con el nombre y la ubicación especificados en el atributo furtherinfo en el archivo plugin.xml. La ubicación del archivo XHTML puede ser local (almacenado en el mismo plug-in que la prueba; por ejemplo, en una subcarpeta doc) o remota (almacenado en un servidor web).

Resultados

Ha completado la escritura de la prueba y ha configurado el plug-in que contiene la prueba. A continuación, exporte el plug-in y despléguelo para probarlo.

Escriba una prueba nueva para cada prueba definida en el archivo plugin.xml.

Despliegue de la nueva prueba

Acerca de esta tarea

Exporte el plug-in que contiene la prueba (o conjunto de pruebas) al sistema de archivos y, a continuación, reinicie IBM MQ Explorer para que se cargue el nuevo plug-in y pueda ejecutar las pruebas:

Procedimiento

1. En la vista Explorador de paquetes, pulse el botón derecho del ratón en el proyecto de plug-in, **com.ibm.mq.explorer.tests.samples**, y, a continuación, pulse **Exportar...**. Se abre el diálogo **Exportar...**.
2. En la perspectiva **Desarrollo de plug-ins**, pulse **Plug-ins y fragmentos desplegables** para resaltarlo y, a continuación, pulse **Siguiente**.
3. En el **campo Directorio**, especifique la ubicación del plug-in Pruebas de IBM MQ Explorer. La ubicación es `MQ_INSTALLATION_PATH\ eclipse`, donde `MQ_INSTALLATION_PATH` representa el directorio de alto nivel en el que se ha instalado IBM MQ.
4. Seleccione el plug-in en **Plug-ins y fragmentos disponibles** y, a continuación, pulse **Finalizar**.
5. Reinicie Eclipse y conmute a la perspectiva de IBM MQ Explorer.

Resultados

Ha desplegado el nuevo plug-in. Ahora puede ejecutar las nuevas pruebas.

La interfaz WMQTest

Las pruebas escritas para IBM MQ Explorer deben pertenecer a una clase Java que amplíe la clase WMQTest proporcionada. En este tema se explica la interfaz y el funcionamiento de los métodos proporcionados.

- [Atributos de la prueba](#) - atributos para su objeto de prueba
- [Crear la prueba](#) - el constructor para los objetos de prueba
- [Estructura de la prueba](#) - el comienzo y el final de la prueba
- [Ejecutar la prueba](#) - el cuerpo principal de las pruebas
- [Preferencias de usuario](#) - acceder a las preferencias
- [Completar la prueba](#) - marcar una prueba como completa
- [Crear un resultado de prueba](#) - crear los resultados de la prueba
- [Cómo manejar una cancelación](#) - qué sucede si el usuario desea cancelar una prueba
- [Documentación de la prueba](#) - proporcionar más información sobre la prueba

Atributos de la prueba

Defina una prueba en el archivo de manifiesto de plug-in (`plugin.xml`) utilizando una colección de atributos. En la tabla siguiente se listan los atributos para una prueba.

Atributo	Descripción
id	Una serie que proporciona un identificador exclusivo para la prueba.
nombre	Un nombre significativo para la prueba.
clase	El nombre de la clase Java que contiene el código fuente de la prueba.
testset	Una serie que define el grupo en el que visualizar la prueba; por ejemplo, <code>wmq</code> , que visualiza la prueba en la categoría Pruebas del gestor de colas .
testsubset	Una serie que define el subgrupo en el que mostrar la prueba; por ejemplo, <code>queues</code> , que muestra la prueba en la categoría Colas .
description	Una descripción breve que describe lo que hace la prueba.

Atributo	Descripción
furtherinfo	La ubicación de un documento HTML o XHTML que contiene más información sobre la prueba. Este documento se visualiza en IBM MQ Explorer cuando se efectúa una doble pulsación en la prueba del diálogo Ejecutar pruebas o en un resultado de una prueba en la vista Resultados de la prueba.

Especifique los valores de estos atributos en el archivo `plugin.xml` para definir la prueba. También se puede acceder a estos atributos mediante programación, utilizando los métodos de `WMQTest` que se listan en la tabla siguiente.

Método	Descripción
<code>getTestID()</code>	Devuelve el ID de prueba.
<code>getTestName()</code>	Devuelve el nombre de la prueba.
<code>getDescription()</code>	Devuelve la descripción de la prueba.
<code>getTestSet()</code>	Devuelve un manejador para el objeto de conjunto de pruebas que se ha creado para ser padre de la prueba.
<code>getFurtherInfoPath()</code>	Devuelve la ubicación del documento XHTML o HTML que contiene más información sobre la prueba.

Crear la prueba

El motor de pruebas de IBM MQ Explorer crea una instancia del objeto de prueba utilizando el constructor proporcionado `WMQTest()`. No hace falta crear una subclase de este constructor.

Estructura de la prueba

El método `WMQTest.runTest` define el cuerpo de la prueba y se llama para iniciar una prueba en ejecución.

El final del método `runTest` no implica el final de la prueba; debe especificar explícitamente el final de la prueba utilizando el método `testComplete`. Puede implementar pruebas para que obtengan los datos de objetos de forma asíncrona.

El método `runTest` envía una solicitud para obtener datos sobre los objetos y la prueba se ejecuta desde el método de escucha que recibe la respuesta. Esto permite a la prueba esperar los datos sin que sea necesario implementar la espera de hebras; esto se demuestra en el [Ejemplo 3](#).

Si se necesita una espera manual (suspensión) como parte de una prueba, puede utilizar el supervisor de objetos para el objeto de prueba para utilizar los métodos Java `wait` y `notify`. El proceso de hebras del motor de pruebas se implementa sin utilizar los supervisores de objetos de objetos de prueba individuales.

Ejecutar la prueba

El motor de pruebas de IBM MQ Explorer llama a `runTest(WMQTestEngine, IProgressMonitor, contextObjects, treeNode)` para iniciar la prueba en ejecución. El cuerpo principal de la prueba debe estar aquí.

WMQTestEngine

El parámetro **WMQTestEngine** proporciona un manejador al motor de prueba que está ejecutando la prueba.

Esto se proporciona para permitir que las pruebas devuelvan resultados mientras se está realizando una prueba utilizando el método `returnResult(WMQTestResult[], WMQTest)` del motor de prueba.

El primer parámetro de este método (`WMQTestResult[]`) contiene los resultados que se deben devolver y el segundo parámetro (`WMQTest`) debe ser `'this'`, de modo que el motor de prueba sepa de dónde proceden los resultados. La utilización del parámetro **WMQTestEngine** para devolver resultados provisionales es opcional; de forma alternativa, los resultados de la prueba se pueden devolver al finalizar la prueba (consulte [Completar la prueba](#)).

IProgressMonitor

El parámetro **IProgressMonitor** proporciona un manejador al supervisor de comentarios de la GUI que se utiliza para la ejecución de prueba actual. Esto permite a la prueba proporcionar información textual sobre la tarea y subtareas que están actualmente en ejecución, así como una barra de progreso para el proceso de conclusión actual.

El manejador del Supervisor de progreso se almacena en la memoria caché mediante la implementación predeterminada de `runTest`, por lo que si se ha utilizado, también se puede acceder a un manejador al Supervisor de progreso utilizando el método `WMQTest.getGUIMonitor()`.

El Supervisor de progreso es un recurso base de Eclipse. Consulte la [Documentación de las API de Eclipse](#) en la web para obtener más información sobre cómo utilizarlo.

contextObjects

El parámetro **contextObjects** proporciona una matriz `MQExtObject`. El parámetro proporciona el contexto de la prueba que se va a ejecutar para que los recuadros de selección aplicables estén preseleccionados cuando el usuario abra el diálogo Ejecutar pruebas.

treeNode

El parámetro **treeNode** registra qué carpeta u objeto de la vista de Navegador se ha pulsado para ejecutar las pruebas predeterminadas o para abrir el diálogo Ejecutar pruebas.

Preferencias de usuario

Las pruebas deben ajustarse a las preferencias de usuario que se han proporcionado en el diálogo Preferencias de Eclipse. Utilice los métodos siguientes para acceder a las preferencias:

- `PreferenceStoreManager.includeHiddenMgrsPreference()`, que devuelve `true` si se incluyen gestores de colas que se han ocultado en IBM MQ Explorer en la prueba o `false`, si deben excluirse.
- `PreferenceStoreManager.includeSysObjsPreference()`, que devuelve `true` si los objetos del sistema (objetos que tienen nombres que empiezan por `SYSTEM.`) debe incluirse en la prueba, o `false` si deben excluirse.

Completar la prueba

Complete una prueba llamando a `testComplete(WMQTestResult[])`, pasándole una matriz de objetos de resultados de prueba. Consulte el apartado [“Crear un resultado de la prueba”](#) en la [página 70](#) si desea ayuda sobre los objetos de resultados de prueba.

Puede devolver resultados al finalizar utilizando este método además de, o como alternativa a, devolver los resultados de prueba durante una ejecución de prueba (tal como se explica en [Ejecución de la prueba](#)). No obstante, los resultados que se devuelven dos veces se visualizan dos veces.

Incluso si la prueba utiliza el método `WMQTestEngine.returnResult` para devolver todos sus resultados, debe seguir llamando a `testComplete` al finalizar. Esto es necesario para completar el proceso de la prueba. Puede proporcionar una matriz vacía de objetos `WMQTestResult` en el método `testComplete` si no hay nuevos resultados que devolver.

Para obtener más información, consulte [“Estructura de la prueba”](#) en la [página 68](#).

Crear un resultado de la prueba

Los resultados de prueba se implementan como objetos `WMQTestResult`. Para crear resultados, utilice:

WMQTestResult(int severity, String description, String qmgrname, String objectType)

donde:

- `severity` es un entero que identifica la gravedad del problema. Utilice uno de los siguientes niveles de gravedad: `IMarker.SEVERITY_ERROR`, `IMarker.SEVERITY_WARNING` o `IMarker.SEVERITY_INFO`
- `description` es la serie que explica el problema encontrado por la prueba, que se visualizará en la vista Problemas.
- `qmgrname` es el nombre del gestor de colas donde se ha encontrado el problema.
- `objectType` es una serie que proporciona la clase de objeto donde se puede encontrar el problema, por ejemplo, "Colas" o "Canales".

Si desea más información sobre qué hacer con el objeto del resultado de la prueba cuando se ha creado, consulte el apartado [“Completar la prueba”](#) en la página 69.

Cómo manejar una cancelación

Puede cancelar la prueba mientras se está ejecutando. Utilice el método `isCancelled()` para comprobar si una prueba debe detenerse.

Una buena prueba debe comprobar regularmente si ha sido cancelada o no para evitar entretener innecesariamente a un usuario.

Si intenta cancelar una prueba pero la prueba no responde durante un largo periodo de tiempo, el motor de pruebas fuerza la detención de la prueba, finalizando la hebra que está ejecutando la prueba. No confíe en este método, es preferible que una prueba responda a tiempo, lo que permite a la prueba limpiar todos los recursos que ha utilizado y devolver todos los resultados que se han generado hasta el momento.

Documentación de la prueba

Puede proporcionar documentación adicional para explicar los resultados devueltos por las pruebas y ofrecer ayuda sobre las acciones que se han de realizar para resolver el problema.

Proporcione la documentación en HTML, e identifique la ubicación en el archivo `plugin.xml` del plug-in que proporciona la prueba. Para ver detalles de la definición de pruebas en XML, consulte el apartado [“Crear una nueva prueba”](#) en la página 63.

La ubicación del archivo HTML de documentación puede ser:

- **interna** - Se almacena en el proyecto de plug-in que proporciona la prueba. La ubicación debe definirse en el XML en relación al archivo `plugin.xml`. Por ejemplo, `doc/TestDoc.html`
- **externa** - Se almacena en un servidor web, lo que permite el mantenimiento de la documentación por separado de la prueba. La ubicación debe definirse como un URL completo que comience con `'http://'`.

Crear nuevas categorías de prueba, conjuntos de pruebas y tipos de objeto

Puede crear nuevas categorías de prueba, nuevos conjuntos de pruebas en una categoría existente y nuevos subconjuntos en un conjunto de pruebas existente. También puede definir nuevos tipos de objeto para los cuales desea crear pruebas.

Acerca de esta tarea

Todas las pruebas que se proporcionan con IBM MQ Explorer están agrupadas en la categoría **Pruebas del gestor de colas**. En la categoría **Pruebas del gestor de colas**, cada prueba está asociada a un conjunto de pruebas específico; por ejemplo, **Colas** o **Canales**. Los conjuntos de pruebas se utilizan para realizar las selecciones predeterminadas en el diálogo **Ejecutar pruebas**, que se basa en el tipo de carpeta u objeto de la vista **Navegador** desde el cual se ha abierto el diálogo **Ejecutar pruebas**.

Los conjuntos de pruebas también se utilizan para especificar qué pruebas se ejecutan en el conjunto predeterminado de pruebas.

Puede ver estas categorías y conjuntos de pruebas si abre el diálogo **Ejecutar pruebas** (pulse el botón derecho del ratón en una carpeta de la vista Navegador y, a continuación, pulsa **Pruebas > Ejecutar configuración de prueba personalizada**) y examina una de las configuraciones de prueba en la página **Pruebas** del diálogo.

Puede crear nuevas categorías (como la categoría **Pruebas del gestor de colas**). También puede crear nuevos conjuntos de pruebas (como el conjunto de pruebas **Colas**) en una categoría e incluso nuevos subconjuntos en un conjunto de pruebas existente.

Si crea nuevos tipos de objeto y carpetas para visualizarlos en la vista de **Navegador** de IBM MQ Explorer y desea crear pruebas que verifiquen las definiciones de los nuevos tipos de objeto, puede definir los nuevos tipos de objeto de manera que se visualicen como opciones en la página **Objetos** del diálogo **Ejecutar pruebas**.

Para obtener instrucciones sobre la creación de nuevas pruebas en un conjunto de pruebas existente de la categoría Pruebas del gestor de colas, consulte [Crear una nueva prueba](#). Las instrucciones siguientes describen cómo crear nuevas categorías y conjuntos de pruebas y cómo definir nuevos tipos de objeto:

- [Creación de un nuevo conjunto de pruebas en una categoría existente](#)
(com.ibm.mq.explorer.tests.Testset)
- [Creación de una nueva categoría y un conjunto de pruebas](#)
(com.ibm.mq.explorer.tests.TestCategorys)
- [Definición de un nuevo tipo de objeto a probar](#) (com.ibm.mq.explorer.tests.ContextGroup)

Realice las tareas siguientes en la perspectiva **Desarrollo de plug-ins**.

Creación de un nuevo conjunto de pruebas en una categoría existente
(com.ibm.mq.explorer.tests.Testset)

Acerca de esta tarea

Para crear un nuevo conjunto de pruebas en una categoría existente (una categoría que no ha creado; por ejemplo, la categoría **Pruebas del gestor de colas**):

Procedimiento

1. En la página **Extensiones** del archivo plugin.xml, añada la extensión **com.ibm.mq.explorer.tests.Testset** al panel **Todas las extensiones**.
2. Configure el nuevo conjunto de pruebas de acuerdo con la información de la tabla siguiente:

Atributo	Descripción	Valor de ejemplo
category Id	El identificador exclusivo de la categoría en la que está creando el nuevo conjunto de pruebas.	com.ibm.mq.explorer.tests.coretests.wmq
id	El identificador exclusivo de la categoría que está creando.	com.ibm.mq.explorer.tests.samples.NewCategory
name	Un nombre significativo para la categoría.	Mi nueva categoría
descripción	Una breve descripción de la categoría.	Ésta es mi primera nueva categoría.
Icono de	Un icono opcional que puede utilizarse para representar la categoría.	icons/newcat.gif (La ubicación del archivo de icono relativo al archivo plugin.xml.)

Atributo	Descripción	Valor de ejemplo
furtherinfo	La ubicación de un documento HTML o XHTML que contiene más información sobre la prueba. Este documento se visualiza en IBM MQ Explorer cuando se efectúa una doble pulsación en la prueba del diálogo Ejecutar pruebas o en un resultado de una prueba en la vista Resultados de la prueba.	doc/MyObject.html (La ubicación del archivo HTML o XHTML relativo al archivo plugin.xml.)

3. Guarde el archivo plugin.xml.

Resultados

Ha creado un nuevo conjunto de pruebas en una categoría existente.

*Creación de una nueva categoría y un conjunto de pruebas
(com.ibm.mq.explorer.tests.TestCategorys)*

Acerca de esta tarea

Si está creando una nueva categoría, puede crear conjuntos de pruebas en esta categoría utilizando una única extensión; es decir, no necesita utilizar también la extensión com.ibm.mq.explorer.tests.Testset aparte.

Para crear una nueva categoría:

Procedimiento

1. En la página **Extensiones** del archivo plugin.xml, añada la extensión **com.ibm.mq.explorer.tests.TestCategorys** al panel **Todas las extensiones**.
2. Configure la nueva categoría de acuerdo con la información de la tabla siguiente:

Atributo	Descripción	Valor de ejemplo
id	El identificador exclusivo de la categoría que está creando.	com.ibm.mq.explorer.tests.samples.NewCategory
name	Un nombre significativo para la categoría.	Mi nueva categoría
descripción	Una breve descripción de la categoría.	Ésta es mi primera nueva categoría.
Icono de	Un icono opcional que puede utilizarse para representar la categoría.	icons/newcat.gif (La ubicación del archivo de icono relativo al archivo plugin.xml.)
furtherinfo	La ubicación de un documento HTML o XHTML que contiene más información sobre la prueba. Este documento se visualiza en IBM MQ Explorer cuando efectúa una doble pulsación en la prueba del diálogo Ejecutar pruebas o en un resultado de una prueba en la vista Resultados de la prueba .	doc/MyObject.html (La ubicación del archivo HTML o XHTML relativo al archivo plugin.xml.)

3. Guarde el archivo plugin.xml.

Resultados

Ha creado una nueva categoría.

Qué hacer a continuación

Para crear un nuevo conjunto de pruebas en esta categoría:

1. Pulse el botón derecho del ratón en la categoría y, a continuación, pulse **Nuevo > testset** para añadir un nuevo conjunto de pruebas al panel **Todas las extensiones**.
2. Configure el nuevo conjunto de pruebas de acuerdo con la información de la tabla de [Crear un nuevo conjunto de pruebas en una categoría existente](#). Fíjese que no establece un atributo **categoryID** porque está creando el conjunto de pruebas en la categoría que acaba de crear.
3. Guarde el archivo `plugin.xml`.

Ha creado un nuevo conjunto de pruebas en la nueva categoría.

Definición de un nuevo tipo de objeto a probar (com.ibm.mqexplorer.tests.ContextGroup)

Acerca de esta tarea

Si ha creado nuevos tipos de objetos para que se visualicen en la vista Navigator de IBM MQ Explorer y desea crear pruebas para comprobar las definiciones de los nuevos tipos de objeto, debe definir los tipos de objeto utilizando una extensión `com.ibm.mqexplorer.tests.ContextGroup`. Esta extensión muestra un nuevo grupo de alto nivel en la página **Objetos** del diálogo Ejecutar pruebas, en el nivel de los grupos **Gestores de colas**, **Clústeres** y **Grupos de compartición de colas** suministrados.

Para definir un nuevo tipo de objeto:

Procedimiento

1. En la página **Extensiones** del archivo `plugin.xml`, añada la extensión **com.ibm.mqexplorer.tests.ContextGroup** al panel **Todas las extensiones**.
2. Configure el nuevo grupo de acuerdo con los detalles de la tabla siguiente:

Atributo	Descripción	Valor de ejemplo
groupId	El identificador exclusivo del grupo que está creando.	com.ibm.mqexplorer.tests.samples.NewGroup
name	Un nombre significativo para el grupo.	Mi nuevo grupo
descripción	Una breve descripción del grupo.	Este es mi primer nuevo grupo.

Ha definido el nuevo grupo. A continuación, defina los criterios que se utilizan para identificar a qué grupo pertenece un objeto.

3. En el panel **Todas las extensiones**, pulse con el botón derecho del ratón en el grupo, seleccione **Nuevo** y, a continuación, seleccione el tipo de criterio a utilizar de acuerdo con la información de la tabla siguiente:

Tipo de criterios	Descripción	Valor de ejemplo
instanceOf	El objeto debe utilizar una instancia de una clase específica totalmente calificada.	com.ibm.mqexplorer.clusterplugin.internal.objects.ClusterObject
objectType	El atributo objectType del objeto debe tener un valor específico. También puede especificar si el valor debe coincidir exactamente con los criterios.	com.ibm.mqexplorer.queuemanager

Tipo de criterios	Descripción	Valor de ejemplo
objectId	El atributo objectId del objeto debe tener un valor específico. También puede especificar si el valor debe coincidir exactamente con los criterios.	com.ibm.mq.explorer.queuemanager

4. Guarde el archivo plugin.xml.

Resultados

Ya ha definido el nuevo grupo de objetos para los que puede ejecutar pruebas.

Escribir sus propias pruebas: Ejemplo 1

El siguiente código fuente es un ejemplo de una prueba básica que devuelve datos estáticos. La prueba aparece aquí como un ejemplo de la interfaz WMQTest.

```

/*
 * Licensed Materials - Property of IBM
 *
 * 63H9336
 * (c) Copyright IBM Corp. 2005, 2024. All Rights Reserved.
 *
 * US Government Users Restricted Rights - Use, duplication or
 * disclosure restricted by GSA ADP Schedule Contract with
 * IBM Corp.
 */

package com.ibm.mq.explorer.tests.sample;

/**
 * Sample test that is run from an additional test in the WMQ standards test tree
 */
public class WMQTestSimple extends WMQTest {

    /*
     * (non-Javadoc)
     * @see
     com.ibm.mq.explorer.tests.WMQTest#runTest(com.ibm.mq.explorer.tests.internal.actions.WMQTestEngine,
     * org.eclipse.core.runtime.IProgressMonitor, com.ibm.mq.explorer.ui.extensions.MQExtObject[],
     * java.lang.String)
     */
    public void runTest(WMQTestEngine callback, IProgressMonitor guimonitor,
        MQExtObject[] contextObjects, TreeNode treenodeId) {

        // Start with the default implementation. this will store a handle
        // to the test engine that will be needed when we want to submit
        // any results at the end of the test
        super.runTest(callback, guimonitor, contextObjects, treenodeId);

        // prepare space to store test results
        ArrayList testresults = new ArrayList();

        // initialise the progress bar part of the GUI used to show progress (4 stages)
        guimonitor.beginTask(getTestName(), 4);

        // Loop through 4 times, incrementing the progress counter by 1 each time
        for (int k = 0; k < 4; k++) {
            try {
                // Sleep for a bit so it looks like we are doing some work
                Thread.sleep(900);
            }
            catch (InterruptedException e) {
            }
        }

        // increment GUI progress bar used to show progress, completed 1 sleep
        guimonitor.worked(1);
    }
}

```

```

    // Create a new test result and add it to our array list of results
    testresults.add(new WMQTestResult(IMarker.SEVERITY_INFO, "SAMPLE: Our addition test
worked!", //$NON-NLS-1$
    "Object name", getTestSubCategory())); //$NON-NLS-1$

    // package up results and return - test complete.
    testComplete((WMQTestResult[]) testresults.toArray(new WMQTestResult[testresults.size()]));
}
}
}

```

Escribir sus propias pruebas: Ejemplo 2

El siguiente código fuente es un ejemplo de una prueba que compara los nombres de colas con un convenio de denominación definido. Si se encuentra alguna cola cuyo nombre no cumple el convenio de denominación definido, los detalles se muestran en la vista Resultados de la prueba.

```

/*
 * Licensed Materials - Property of IBM
 *
 * 5724-H72, 5655-L82, 5724-L26, 5655R3600
 *
 * (c) Copyright IBM Corp. 2005, 2024.
 *
 * US Government Users Restricted Rights - Use, duplication or
 * disclosure restricted by GSA ADP Schedule Contract with IBM Corp.
 */
package com.ibm.mq.explorer.tests.sample;

/**
 * A sample test used to check Queue Names against naming conventions. Queue names are checked
 * if
 * they begin with any of a set range of prefixes, defined in this class. Any names which do not
 * start with one of the prefixes are output in an error.
 *
 * This example uses the PCF classes provide by the MS0B SupportPac. Download the SupportPac
 * from
 * the IBM website, then include the jar file in the build path for the project.
 */
public class WMQQueueNames extends WMQTest {

    /** Maintain a count of how many queue managers we are waiting for replies from. */
    private static int numberOfQmgrs = 0;

    /** Stores the accepted queue name prefixes. */
    private static final String[] ACCEPTED_Q_PREFIXES = {"SALES_", "MARKETING_", "SHIPPING_", //$NON-NLS-1$ //$NON-NLS-2$ //$NON-NLS-3$
        "INCOMING_", "OUTGOING_"}; //$NON-NLS-1$ //$NON-NLS-2$

    /** Stores the user preference for whether system queues should be included. */
    boolean includeSystemObjs = false;

    /**
     * Starts the test.
     *
     * @param callback handle to the test engine running the test
     * @param guimonitor a handle to the object monitoring the test, provided to allow the test to
     * periodically check if the user has tried to cancel the test running and provide additional
     * user
     * feedback
     * @param contextObjects context MQExtObjects passed to the test engine
     * @param treeNodeId the treeNodeid used to launch the tests
     */
    public void runTest(WMQTestEngine callback, IProgressMonitor guimonitor,
        MQExtObject[] contextObjects, TreeNode treeNodeId) {

        // start with the default implementation. this will store a handle
        // to the test engine that will be needed when we want to submit
        // any results at the end of the test
        super.runTest(callback, guimonitor, contextObjects, treeNodeId);

        // prepare space to store any results we might want to return
        ArrayList testResults = new ArrayList();

        // get from Preferences whether we should include system queues
        includeSystemObjs = PreferenceStoreManager.getIncludeSysObjsPreference();
    }
}

```

```

// get a list of queue managers from the Explorer
ArrayList allQmgrs = new ArrayList();

for (int k = 0; k < contextObjects.length; k++) {
    if (contextObjects[k] instanceof MQQmgrExtObject) {
        // Object is a queue manager, add to list
        allQmgrs.add(contextObjects[k]);
    }
}

// how many queue managers are there?
numberOfQmgrs = allQmgrs.size();

// use the number of queue managers as a guide to track progress
guimonitor.beginTask(getTestName(), numberOfQmgrs);

// for each queue manager, submit a query
for (int i = 0; i < numberOfQmgrs; i++) {

    // get next queue manager
    MQQmgrExtObject nextQueueManager = (MQQmgrExtObject) allQmgrs.get(i);

    // only submit queries to connected queue managers
    if (nextQueueManager.isConnected()) {

        // get the name of the queue manager, for use in GUI
        String qmgrName = nextQueueManager.getName();

        // get a handle to a Java object representing the queue manager
        MQQueueManager qmgr = nextQueueManager.getMQQueueManager();

        try {
            // get a PCF message agent to handle sending PCF inquiry to
            PCFMessageAgent agent = new PCFMessageAgent(qmgr);

            // use PCF to submit an 'inquire queue names' query
            PCFMessage response = submitQueueNamesQuery(qmgrName, agent);

            // did we get a response to the query?
            if (response != null) {
                // get the queue names out of the reply
                String[] qnames = (String[]) response.getParameterValue(CMQCFQ.MQCACF_Q_NAMES);

                // check each name
                for (int j = 0; j < qnames.length; j++) {
                    boolean qnameOkay = checkQueueName(qnames[j]);

                    if (!qnameOkay) {
                        // if a problem was found with the name, we generate an
                        // error message, and add it to the collection to be
                        // returned
                        testResults.add(generateTestResult(qnames[j], qmgrName));
                    }
                }
            }
        } catch (MQException e) {
            // record error details
            e.printStackTrace();
        }
    }

    // finished examining a queue manager
    guimonitor.worked(1);
}

// return any results that this test has generated
WMQTestResult[] finalresults = (WMQTestResult[]) testResults
    .toArray(new WMQTestResult[testResults.size()]);
testComplete(finalresults);
}

/**
 * Used internally to submit a INQUIRE_Q_NAMES query using PCF to the given queue manager.
 *
 * @param qmgrName name of the queue manager to submit the query to
 * @param agent
 * @return the PCF response from the queue manager
 */
private PCFMessage submitQueueNamesQuery(String qmgrName, PCFMessageAgent agent) {

```

```

// build the pcf message
PCFMessage inquireQNames = new PCFMessage(CMQCFC.MQCMD_INQUIRE_Q_NAMES);
inquireQNames.addParameter(CMQC.MQCA_Q_NAME, "*"); //$NON-NLS-1$

try {
    // send the message
    PCFMessage[] responseMsgs = agent.send(inquireQNames);

    // check if results received successfully
    if (responseMsgs[0].getCompCode() == 0) {
        return responseMsgs[0];
    }
}
catch (IOException e) {
    // record error details
    e.printStackTrace();
}

catch (MQException e) {
    // record error details
    e.printStackTrace();
}

// for some reason, we don't have a response, so return null
return null;
}

/**
 * Used internally to check the given queue name against the collection of acceptable
 * prefixes.
 *
 * @param queueName queue name to check
 * @return true if the queue name is okay, false otherwise
 */
private boolean checkQueueName(String queueName) {

    // if this is a system object (i.e. it has a name which begins with
    // "SYSTEM.") we check the
    if ((queueName.startsWith("SYSTEM.)) || (queueName.startsWith("AMQ.))) { //$NON-NLS-1$//
        if (!includeSystemObjs) {
            // user has requested that we do not include system
            // objects in the test, so we return true to
            // avoid any problems being reported for this queue
            return true;
        }
    }

    // PCF response will white-pad the queue name, so we trim it now
    queueName = queueName.trim();

    // check the queue name against each of the acceptable prefixes
    // in turn, returning true immediately if it is
    for (int i = 0; i < ACCEPTED_Q_PREFIXES.length; i++) {
        if (queueName.startsWith(ACCEPTED_Q_PREFIXES[i]))
            return true;
    }

    // we have checked against all accepted prefixes, without
    // finding a match
    return false;
}

/**
 * Used internally to generate a test result for the given queue name.
 *
 * @param queueName queue name which doesn't meet requirements
 * @param qmgrName name of queue manager which hosts the queue
 * @return the generated test result
 */
private WMQTestResult generateTestResult(String queueName, String qmgrName) {
    String res = "Queue (" + queueName.trim() + ") does not begin with a known prefix"; //$NON-NLS-1$
    return new WMQTestResult(IMarker.SEVERITY_ERROR, res, qmgrName, getTestSubCategory());
}
}

```

Escribir sus propias pruebas: Ejemplo 3

El siguiente código fuente es un ejemplo de una prueba que muestra un enfoque asíncrono para solicitar datos y procesar datos.

```
/*
 * Licensed Materials - Property of IBM
 *
 * 5724-H72, 5655-L82, 5724-L26, 5655R3600
 *
 * (c) Copyright IBM Corp. 2005, 2024.
 *
 * US Government Users Restricted Rights - Use, duplication or
 * disclosure restricted by GSA ADP Schedule Contract with IBM Corp.
 */
package com.ibm.mq.explorer.tests.sample;

/**
 * Pseudo-code sample demonstrating an asynchronous approach to implementing a
 * Test.
 */
public class QueuesTest extends WMQTest implements SomeListener {

    /** Used to store test results. */
    private ArrayList testresults = new ArrayList();

    /**
     * Used to start the test.
     * <p>
     * @param callback handle to the test engine running the test
     * @param guimonitor a handle to the object monitoring the test,
     * provided to allow the test to periodically check
     * if the user has tried to cancel the test running
     */
    public void runTest(WMQTestEngine callback, IProgressMonitor guimonitor, MQExtObject[]
contextObjects, TreeNode treenodeId) {

        super.runTest(callback, guimonitor, contextObjects, treenodeId);

        // reset all test stores
        testresults = new ArrayList();

        // initialise the progress bar part of the GUI used to show progress of
        // this test
        guimonitor.beginTask(getTestName(), numqmgrs);

        // start the test!

        // send query
        PseudoQueueManager qmgrHandle = pseudoGetQueueManager();
        submitQmgrQuery(qmgrHandle, this, query);

        // note that the runTest method is now finished, but the test is not
over!
    }

    /**
     * Used to process results received in response to the query submitted by
     * runTest.
     * <p>
     * @param objects data received
     */
    public void dataReponseReceived(ArrayList objects) {

        // analyse each of the replies in the collection received in the reply
        for ( int i = 0; i < objects.size(); i++ ) {
            PseudoQueue nxtQueue = (PseudoQueue) objects.get(i);
            analyseQueue(nxtQueue);

            // increment GUI progress bar used to show progress of this test
            getGUIMonitor().worked(1);
        }

        // return the completed results
        WMQTestResult[] finalresults = (WMQTestResult[]) testresults.toArray(new
WMQTestResult[0]);
        testComplete(finalresults);
    }
}
```

```

/**
 * Analyse the given queue. If any potential problems are found, a problem
 * marker is added to the testresults collection.
 * <p>
 * @param queue      queue to analyse
 */
private void analyseQueue(PseudoQueue queue) {

    // do something

    // add a problem marker to the collection
    if (problemFound) {
        testresults.add(new WMQTestResult(IMarker.SEVERITY_WARNING,
            "A problem was found with "
                + queueName,
                getQueueManagerName(queue),
                getTestSubCategory()));
    }
}
}
}

```

Escribir sus propias pruebas: Ejemplo 4

El siguiente código fuente es un ejemplo de una herramienta de diagnóstico. Utilice este código en lugar de código de prueba real para escribir en la consola los objetos a los que accederá el código de prueba real.

```

/*
 * Licensed Materials - Property of IBM
 *
 * 63H9336
 * (c) Copyright IBM Corp. 2005, 2024. All Rights Reserved.
 *
 * US Government Users Restricted Rights - Use, duplication or
 * disclosure restricted by GSA ADP Schedule Contract with
 * IBM Corp.
 */
package com.ibm.mq.explorer.tests.sample;

/**
 * List all the context objects provided to standard out
 */
public class WMQTestSimple extends WMQTest {

    /**
     * (non-Javadoc)
     * @see
     * com.ibm.mq.explorer.tests.WMQTest#runTest(com.ibm.mq.explorer.tests.internal.actions.WMQTestEngine,
     * org.eclipse.core.runtime.IProgressMonitor, com.ibm.mq.explorer.ui.extensions.MQExtObject[],
     * java.lang.String)
     */
    public void runTest(WMQTestEngine callback, IProgressMonitor guimonitor,
        MQExtObject[] contextObjects, TreeNode treenodeId) {

        super.runTest(callback, guimonitor, contextObjects, treenodeId);

        // prepare space to store test results
        ArrayList testresults = new ArrayList();

        // Loop through all supplied MQExtObjects and output them to the console
        System.out.println("Objects supplied to this test:"); //$NON-NLS-1$
        for (int k = 0; k < contextObjects.length; k++) {
            if (contextObjects[k] != null) {
                System.out.println(contextObjects[k].getName());
            }
        }

        // Output the tree node ID to the console
        System.out.println("tree node ID supplied to this test: " + treenodeId); //$NON-NLS-1$

        // Add a test result
        testresults.add(new WMQTestResult(IMarker.SEVERITY_WARNING,
            "SAMPLE: Listing context completed", //$NON-NLS-1$
            "Object name", getTestSubCategory())); //$NON-NLS-1$
    }
}

```

```
// package up results and return - test complete.  
testComplete((WMQTestResult[]) testresults.toArray(new WMQTestResult[testresults.size()]));  
}  
}
```

Enviar mensajes de prueba

Puede utilizar un mensaje de prueba para comprobar si una aplicación o un gestor de colas puede transferir un mensaje a una cola. También puede examinar los mensajes que ya están en una cola o borrar mensajes de una cola.

Acerca de esta tarea

Puede verificar si una aplicación o un gestor de colas puede transferir un mensaje a una cola con el uso de IBM MQ Explorer para transferir un mensaje de prueba a una cola. Para obtener instrucciones, consulte el apartado [Transferencia de un mensaje de prueba a una cola](#).

También puede utilizar IBM MQ Explorer para examinar los mensajes que ya se encuentran en una cola. Al examinar una cola, puede ver los mensajes que hay en ella sin extraerlos (eliminarlos) de la cola. Para obtener instrucciones, consulte el apartado [Búsqueda de mensajes en una cola](#).

Finalmente, puede utilizar IBM MQ Explorer para borrar mensajes de una cola sin tener que detener y reiniciar el gestor de colas. Para obtener instrucciones, consulte el apartado [Borrado de mensajes de una cola](#).

Transferir un mensaje de prueba a una cola

Puede utilizar un mensaje de prueba para verificar si una aplicación o un gestor de colas puede transferir un mensaje a una cola.

Acerca de esta tarea

Para transferir un mensaje de prueba a una cola, realice los pasos siguientes.

Procedimiento

1. En la vista de Navegador, pulse en la carpeta **Colas** que contiene la cola. La cola se visualizará en la vista de Contenido.
2. En la vista Contenido, pulse el botón derecho del ratón en la cola y, a continuación, pulse **Colocar mensaje de prueba...** Se abre el diálogo Colocar mensaje de prueba.
3. En el campo **Datos del mensaje**, escriba algunos datos de mensaje de ejemplo. Por ejemplo, escriba Esto es un mensaje de prueba.
4. Pulse **Transferir mensaje**. El mensaje se transfiere a una cola.
5. Pulse **Cerrar** para cerrar el diálogo Transferir mensaje de prueba.

Resultados

En la vista Contenido, el valor de la columna **Profundidad de cola actual** de la cola se incrementa por uno. Si el valor no ha cambiado, pulse Renovar  en la barra de herramientas de la vista de Contenido.

Tareas relacionadas

[“Enviar mensajes de prueba” en la página 80](#)

Puede utilizar un mensaje de prueba para comprobar si una aplicación o un gestor de colas puede transferir un mensaje a una cola. También puede examinar los mensajes que ya están en una cola o borrar mensajes de una cola.

[“Búsqueda de mensajes en una cola” en la página 81](#)

Al examinar una cola, puede ver los mensajes que hay en ella sin extraerlos (eliminarlos) de la cola.

[“Borrado de mensajes de una cola” en la página 81](#)

Puede borrar mensajes de una cola sin tener que detener y reiniciar el gestor de colas.

Búsqueda de mensajes en una cola

Al examinar una cola, puede ver los mensajes que hay en ella sin extraerlos (eliminarlos) de la cola.

Acerca de esta tarea

Para examinar los mensajes de una cola, realice los pasos siguientes.

Procedimiento

1. En la vista de Navegador, pulse en la carpeta **Colas** que contiene la cola.
La cola se visualizará en la vista de Contenido.
2. En la vista del contenido, pulse el botón derecho del ratón sobre la cola y, a continuación, pulse en **Examinar mensajes...**
Se abrirá el diálogo Examinador de mensajes.

Resultados

La ventana **Examinador de mensajes** muestra un número de bytes definidos por el usuario procedente de un número de mensajes definido por el usuario, mostrando el mensaje más reciente al final de la lista. Efectúe una doble pulsación para ver sus propiedades, incluidos los datos del mensaje. Todos los mensajes permanecerán en la cola.

Establezca el número de mensajes y el número de bytes para que aparezcan en la ventana **Preferencias** tal como se describe en [“configurar IBM MQ Explorer”](#) en la página 219.

Tareas relacionadas

[“Enviar mensajes de prueba”](#) en la página 80

Puede utilizar un mensaje de prueba para comprobar si una aplicación o un gestor de colas puede transferir un mensaje a una cola. También puede examinar los mensajes que ya están en una cola o borrar mensajes de una cola.

[“Transferir un mensaje de prueba a una cola”](#) en la página 80

Puede utilizar un mensaje de prueba para verificar si una aplicación o un gestor de colas puede transferir un mensaje a una cola.

[“Borrado de mensajes de una cola”](#) en la página 81

Puede borrar mensajes de una cola sin tener que detener y reiniciar el gestor de colas.

Borrado de mensajes de una cola

Puede borrar mensajes de una cola sin tener que detener y reiniciar el gestor de colas.

Acerca de esta tarea

Para borrar los mensajes de una cola, realice los pasos siguientes.

Procedimiento

1. En la vista de Navegador, pulse en la carpeta **Colas** que contiene la cola.
La cola se visualizará en la vista de Contenido.
2. En la vista de Contenido, pulse el botón derecho del ratón en cola y luego pulse **Borrar mensajes...**
Se abrirá el diálogo Borrar cola.
3. Seleccione el método que va a utilizar para borrar los mensajes de la cola:
 - Si utiliza el mandato CLEAR, se borrarán todos los mensajes de la cola. No obstante, si otra aplicación ya ha abierto la cola o si la cola contiene mensajes sin confirmar, inmediatamente el mandato no responderá y no se borrará ningún mensaje.
 - Si utiliza la llamada MQGET API, los mensajes se obtienen de la cola hasta que no haya más mensajes disponibles. Sin embargo, MQGET no reconoce los mensajes sin confirmar, lo que

significa que todavía podría haber mensajes sin confirmar en la cola. Además, el mandato puede fallar si la cola ya está abierta exclusivamente por otra aplicación.

4. Pulse **Borrar**.

Se mostrará un mensaje para indicar si el mandato ha sido satisfactorio.

5. Pulse **Cerrar** para cerrar el diálogo.

Resultados

Se borrarán todos los mensajes de la cola, a menos que haya un problema; por ejemplo, la cola contiene mensajes sin confirmar.

Tareas relacionadas

[“Enviar mensajes de prueba” en la página 80](#)

Puede utilizar un mensaje de prueba para comprobar si una aplicación o un gestor de colas puede transferir un mensaje a una cola. También puede examinar los mensajes que ya están en una cola o borrar mensajes de una cola.

[“Transferir un mensaje de prueba a una cola” en la página 80](#)

Puede utilizar un mensaje de prueba para verificar si una aplicación o un gestor de colas puede transferir un mensaje a una cola.

[“Búsqueda de mensajes en una cola” en la página 81](#)

Al examinar una cola, puede ver los mensajes que hay en ella sin extraerlos (eliminarlos) de la cola.

Iniciar y detener objetos y servicios

Para poder crear objetos para un gestor de colas, el gestor de colas debe estar en ejecución. Del mismo modo, para que una aplicación pueda enviar mensajes a través de un canal, dicho canal tiene que estar en ejecución, y el gestor de colas receptor ha de tener un escucha en ejecución. Además, los servicios como iniciadores de canal y supervisores desencadenantes tienen que estar en ejecución si se necesitan.

Acerca de esta tarea

Si desea ver más información, consulte los temas siguientes:

- [Iniciar y detener un gestor de colas](#)
- [Iniciar y detener un canal](#)
- [Iniciar y detener un escucha](#)
- [Iniciar y detener un servidor de mandatos](#)
- [Iniciar y detener un servicio personalizado](#)
- [Iniciar un supervisor desencadenante](#)
- [Iniciar un iniciador de canal](#)

Iniciar y detener un gestor de colas

Puede iniciar o detener todos los gestores de colas de un conjunto de gestores de colas.

Acerca de esta tarea

Si desea crear objetos IBM MQ para que los aloje el gestor de colas y antes de iniciar cualquiera de los objetos IBM MQ alojados por el gestor de colas, debe iniciar el gestor de colas.

En determinadas circunstancias, como si modifica los atributos del gestor de colas, si desea aplicar un fixpack a IBM MQ o si desea interrumpir la participación del gestor de colas en una red de mensajería, debe detener el gestor de colas.

Para iniciar o detener un gestor de colas en IBM MQ Explorer, realice los pasos siguientes.

Procedimiento

1. En la vista de Navegador, expanda la carpeta **Gestores de colas**.
2. Pulse el botón derecho del ratón en el nombre del gestor de colas y luego pulse **Iniciar** o **Detener**.
3. Si opta por detener el gestor de colas, seleccione **Controlada** o **Inmediata**.
4. Pulse Aceptar.

Resultados

El icono situado al lado del nombre del gestor de colas cambia para indicar que el gestor de colas se ha iniciado o detenido.

Conjuntos de gestores de colas

Antes de empezar

También puede iniciar o detener todos los gestores de colas de un conjunto de gestores de colas.

Antes de iniciar o detener todos los gestores de colas de un conjunto, debe realizar los pasos siguientes:

1. Debe visualizar los conjuntos de gestores de colas, tal como se describe en: [“Visualizar los conjuntos de gestores de colas”](#) en la página 230.
2. Debe definir un conjunto para los gestores de colas, tal como se describe en: [“Definir conjuntos manuales”](#) en la página 231 o: [“Definir conjuntos automáticos”](#) en la página 232.

Acerca de esta tarea

Para iniciar o detener todos los gestores de colas de un conjunto, en la vista de **Explorer**:

Procedimiento

1. En la vista de Navegador, expanda la carpeta **Gestores de colas**.
2. Pulse el botón derecho del ratón en el nombre del conjunto para abrir el menú. Pulse **Iniciar gestores de colas locales** o **Detener gestores de colas locales**.

Resultados

El icono situado al lado del nombre del gestor de colas cambia para indicar que el gestor de colas se ha iniciado o detenido.

Conceptos relacionados

[“Gestores de colas”](#) en la página 17

Un gestor de colas es un programa que proporciona servicios de mensajería a las aplicaciones. Las aplicaciones que utilizan la Interfaz de Colas de Mensajes (MQI) pueden transferir mensajes a colas y obtener mensajes de colas. El gestor de colas garantiza que los mensajes se envían a la cola correcta o se dirigen a otro gestor de colas.

[“Objetos en IBM MQ Explorer”](#) en la página 17

en IBM MQ Explorer, todos los gestores de colas y sus objetos de IBM MQ se organizan en carpetas en la vista de Navegador.

Clientes que se pueden volver a conectar

Los clientes de IBM MQ pueden sacar partido de la reconexión automática si se interrumpe la conexión a un gestor de colas. Esta función resulta útil cuando se interrumpe una conexión o falla un gestor de colas. Cuando detenga un gestor de colas dispone de la opción de habilitar la reconexión automática de clientes.

Existen diferentes formas de codificar y configurar un cliente de IBM MQ MQI para que siga funcionando si falla el gestor de colas al cual está conectado. Un programa de aplicaciones puede responder a una anomalía de un gestor de colas cerrando las colas y suscripciones y desconectando del gestor de colas

que falla. El programa cliente puede intentar la reconexión y esperar hasta que el gestor de colas esté de nuevo en ejecución o conectarse a otro gestor de colas del mismo grupo de gestores de colas.

Para que este procedimiento común sea más simple, un programa cliente puede conectarse a un gestor de colas con la opción de que se reconecte automáticamente a otro gestor de colas (o que se reconecte a este gestor de colas) si falla la conexión actual. No es necesaria ninguna programación de aplicaciones. No se debe notificar al programa de aplicaciones los errores de conexión interrumpida del gestor de colas.

La reconexión automática del cliente no está soportada por las clases de IBM MQ para Java.

Como administrador de IBM MQ, tal vez desee avisar a todos los programas de aplicaciones cliente, incluidos los que han solicitado que las anomalías del gestor de colas se gestionen de forma automática, que está deteniendo deliberadamente el gestor de colas y que desea que las aplicaciones cliente se detengan, en lugar de que éstas traten la detención del gestor de colas como una anomalía e intenten volverse a conectar automáticamente. Este es el comportamiento predeterminado del mandato **Stop queue manager**, para mantener la compatibilidad con releases anteriores de IBM MQ. Sin embargo, como una opción en el mandato de detener gestor de colas, puede utilizar la opción **Indicar a los clientes reconectables que se reconecten** y la indicación de que el gestor de colas se está deteniendo la intercepta una conexión de cliente reconectable y comienza a reconectarse automáticamente como si se hubiera producido una anomalía.

Conceptos relacionados

[Reconexión de cliente automática](#)

Iniciar y detener un canal

El modo en que se inicia un canal depende de si se trata de un canal de llamada o un canal de respuesta. Al detener un canal, puede elegir si desea detener el canal una vez que el lote de mensajes actual haya terminado de procesarse, o forzar el cierre del canal antes de que termine de procesarse el lote de mensajes actual.

Acerca de esta tarea

Los canales pueden clasificarse como *canales de llamada* o *canales de respuesta*. Una aplicación inicia los canales de llamada directamente, o automáticamente a través de un iniciador de canal. Los canales de respuesta sólo los puede iniciar el escucha.

Recuerde que debe tener el protocolo de transporte necesario, por ejemplo, TCP/IP, en los sistemas en cada uno de los extremos del canal.

Inicio manual de un canal

Acerca de esta tarea

Puede iniciar los canales de llamada en IBM MQ Explorer. Cuando inicia canales de respuesta en IBM MQ Explorer, está realmente cambiando el estado del canal de respuesta de Detenido a Inactivo; a continuación, el escucha cambia el estado de Inactivo a Iniciado. Por tanto, debe iniciar un escucha en el sistema si está utilizando canales de respuesta.

Para iniciar un canal, realice los pasos siguientes.

Procedimiento

1. En la vista de navegador, pulse en la carpeta **Canales** para visualiza los canales en la vista de Contenido.
2. En la vista de Contenido, pulse el botón derecho del ratón en el canal y, a continuación, pulse **Iniciar**.

Resultados

El canal se inicia. El icono situado al lado del canal cambia para mostrar que el canal se está ejecutando.

Detención de un canal

Acerca de esta tarea

Para detener un canal, realice los pasos siguientes.

Procedimiento

1. En la vista de navegador, pulse en la carpeta **Canales** para visualiza los canales en la vista de Contenido.
2. En la vista de Contenido, pulse el botón derecho del ratón en el canal y, a continuación, pulse **Detener...**
Se abrirá el diálogo Detener canal.
3. Seleccione la forma en que IBM MQ detiene el canal:
 - Acepte los valores predeterminados (no seleccione los recuadros de selección) para finalizar el canal después de que se haya terminado de procesar el lote actual de mensajes (en Windows, Linux, UNIX o IBM i), o para finalizar el canal después del mensaje actual (en z/OS). Para un canal receptor, si no hay un lote en proceso, el canal espera el siguiente lote o la siguiente pulsación (si se están utilizando pulsaciones) antes de detenerse. Para los canales de conexión de servidor, el canal se detiene cuando finaliza la conexión.
 - Seleccione el recuadro **Forzar interrupción del lote de mensajes actual** para finalizar la transmisión de cualquier lote actual; no se finaliza el proceso o la hebra del canal. El resultado probablemente serán canales pendientes. Para los canales de conexión de servidor, se interrumpe la conexión actual.
 - Seleccione el recuadro **Permitir terminación de proceso/hebra** si selecciona el recuadro **Forzar interrupción del lote de mensajes actual** y desea finalizar el proceso o la hebra de canal.
4. Si la definición de canal es un canal de respuesta, varios gestores de colas o conexiones remotas pueden estar utilizando el mismo canal de respuesta. Por tanto, puede filtrar los canales a detener: seleccione el recuadro correspondiente y, a continuación, escriba el nombre del gestor de colas o la conexión remota.
5. Seleccione el estado al que cambiará el canal cuando se detenga:
 - Pulse **Detenido** para detener el canal pero mantener el proceso o la hebra en ejecución; el canal sigue activo y consumiendo recursos.
 - Pulse **Inactivo** para detener el canal y también detener el proceso o la hebra; el canal estará inactivo y no consumirá recursos.

Resultados

El canal detiene la ejecución. El icono situado al lado del canal cambia para mostrar que el canal ya no se está ejecutando.

Conceptos relacionados

[“Escuchas” en la página 28](#)

Un escucha es un proceso de IBM MQ que escucha las conexiones para el gestor de colas.

[“Iniciadores de canal” en la página 35](#)

Un iniciador de canal es una aplicación que procesa los mensajes desencadenantes que se transfieren a colas de inicio cuando se produce un suceso desencadenante. Un iniciador de canal es un tipo especial de supervisor desencadenante que inicia canales en lugar de aplicaciones.

[“Canales” en la página 24](#)

IBM MQ puede utilizar tres tipos distintos de canales: un canal de mensajes, un canal MQI y un canal AMQP.

Inicio y detención de un escucha

Cada objeto de escucha de IBM MQ Explorer representa un proceso de escucha; cuando inicia el objeto de escucha en IBM MQ Explorer, el proceso de escucha se inicia.

Acerca de esta tarea

Si desea que un gestor de colas reciba mensajes desde los canales, deberá tener un escucha ejecutándose que esté correctamente configurado para el tipo de transporte. El escucha iniciará el extremo receptor del canal cuando detecte que una aplicación ha iniciado el extremo emisor del canal.

Para iniciar o detener un escucha, realice los pasos siguientes.

Procedimiento

1. En la vista de **Navegador**, pulse la carpeta **Escuchas** para visualizar los escuchas en la vista de **Contenido**.
2. En la vista de **Contenido**, pulse el botón derecho del ratón en el escucha y, a continuación, pulse **Iniciar** o **Detener**.

Resultados

El escucha se inicia o se detiene, según corresponda.

 Los escuchas de la plataforma z/OS no son objetos de escucha y no se comparten del mismo modo que los objetos de escucha. Cuando se detienen los escuchas de la plataforma z/OS, dejan de estar asociados al gestor de colas de z/OS .

Conceptos relacionados

[“Escuchas” en la página 28](#)

Un escucha es un proceso de IBM MQ que escucha las conexiones para el gestor de colas.

[“Canales” en la página 24](#)

IBM MQ puede utilizar tres tipos distintos de canales: un canal de mensajes, un canal MQI y un canal AMQP.

Tareas relacionadas

[“Iniciar y detener un canal” en la página 84](#)

El modo en que se inicia un canal depende de si se trata de un canal de llamada o un canal de respuesta. Al detener un canal, puede elegir si desea detener el canal una vez que el lote de mensajes actual haya terminado de procesarse, o forzar el cierre del canal antes de que termine de procesarse el lote de mensajes actual.

[“Crear y configurar gestores de colas y objetos” en la página 16](#)

Puede crear, configurar y suprimir gestores de colas y objetos en IBM MQ Explorer utilizando la vista de Navegador y la vista de Contenido.

Iniciar y detener un servidor de mandatos

Para conectarse a un gestor de colas desde IBM MQ Explorer, el servidor de mandatos del gestor de colas debe estar en ejecución.

Acerca de esta tarea

Para iniciar o detener el servidor de mandatos, realice los pasos siguientes.

Procedimiento

En la vista de Navegador, pulse el botón derecho del ratón en el gestor de colas y luego pulse **Iniciar servidor de mandatos** o **Detener servidor de mandatos**.

Resultados

El servidor de mandatos se inicia o se detiene, según corresponda.

Tareas relacionadas

[“Iniciar y detener un gestor de colas” en la página 82](#)

Puede iniciar o detener todos los gestores de colas de un conjunto de gestores de colas.

Iniciar y detener un servicio personalizado

Puede configurar un servicio personalizado para que se inicie automáticamente cuando se inicie el gestor de colas. También puede iniciar o detener un servicio manualmente.

Acerca de esta tarea

Puede configurar un servicio personalizado para que se inicie automáticamente cuando el gestor de colas se inicie, mediante el cambio del valor del atributo `Control de servicio` en el diálogo de propiedades del servicio. Las siguientes instrucciones explican cómo iniciar manualmente un servicio.

Recuerde que el servicio no tiene un mandato de finalización definido; en los supervisores desencadenantes, por ejemplo, cuando el servicio se detiene, el objeto controlado por el servicio no se detiene.

Para iniciar o detener un servicio, realice los pasos siguientes.

Procedimiento

1. En la vista de Navegador, pulse en la carpeta **Servicios** para visualizar los servicios en la vista de Contenido.
2. En la vista de Contenido, pulse el botón derecho del ratón en el servicio y luego pulse **Iniciar o Detener**.

Resultados

El servicio se inicia o se detiene, según corresponda. El icono situado al lado del servicio cambia para mostrar si el servicio se está ejecutando.

Conceptos relacionados

[“Servicios personalizados” en la página 36](#)

Los servicios al cliente son servicios creados para ejecutar mandatos automáticamente.

[“Supervisores desencadenantes” en la página 35](#)

Un supervisor desencadenante es una aplicación que procesa los mensajes desencadenantes que se transfieren a las colas de inicio cuando se produce un suceso desencadenante.

Iniciar un supervisor desencadenante

Para iniciar un supervisor desencadenante, en primer lugar debe crear un servicio que inicie el supervisor desencadenante.

Acerca de esta tarea

Para iniciar un supervisor desencadenante desde IBM MQ Explorer, primero debe crear un servicio que ejecute el mandato `runmqtrm` (para iniciar el supervisor desencadenante) cuando se inicie el servicio.

Tenga en cuenta que si está iniciando un supervisor desencadenante para un cliente, utilice el mandato `runmqtrmc` en su lugar. Puede obtener información adicional sobre los supervisores de desencadenante consultando [Supervisores de desencadenante](#).

Para iniciar un supervisor desencadenante, realice los pasos siguientes.

Nota: Cuando el supervisor desencadenante se ejecuta como servicio, el proceso iniciado o la aplicación iniciada se ejecutan en segundo plano.

Procedimiento

1. En la vista de Navegador, expanda el gestor de colas en el que desee iniciar el servicio de supervisor desencadenante.
2. Pulse con el botón derecho del ratón en la carpeta **Servicios** del gestor de colas y pulse **Nuevo... > Servicio**. Se abrirá el diálogo Nuevo servicio.
3. En el diálogo Nuevo servicio, escriba un nombre para el servicio, por ejemplo TriggerMonitor y, a continuación, pulse **Siguiente**. Ahora puede configurar el nuevo servicio.
4. Opcional: En el campo **Descripción**, escriba una descripción del servicio, por ejemplo, A trigger monitor for queue manager QM1.
5. En el campo **Control de servicio**, configure cómo se iniciará y detendrá el servicio:
 - Para iniciar y detener el servicio automáticamente cuando el gestor de colas se inicie y se detenga, pulse **Gestor de colas**
 - Para iniciar el servicio automáticamente cuando el gestor de colas se inicie, pero que no se detenga cuando lo haga el gestor de colas, pulse **Inicio del gestor de colas**
 - Para configurar el servicio de manera que tenga que iniciarlo y detenerlo manualmente, pulse **Manual**.
6. En el campo **Mandato de inicio**, escriba la vía de acceso completa al mandato `runmqtrm`.
 - Tipo: `MQ_INSTALLATION_PATH\bin\runmqtrm` donde `MQ_INSTALLATION_PATH` se sustituye por el directorio de alto nivel en el que está instalado IBM MQ.
7. Si el gestor de colas no es el gestor de colas predeterminado, en el campo **Argumentos de inicio**, escriba `-m nombre_gestor_colas` donde `nombre_gestor_colas` es el nombre del gestor de colas.
8. Si desea utilizar una cola que no sea `SYSTEM.DEFAULT.INITATION.QUEUE` como cola de inicio, en el campo **args de inicio**, escriba `-q initq_name` donde `nombre_initq` es el nombre de la cola.
9. En el campo **Tipo de servicio**, seleccione el tipo de servicio a ejecutar:
 - Si selecciona **Mandato**, puede ejecutar varias instancias del servicio pero no puede ver el estado del servicio en IBM MQ Explorer.
 - Si selecciona **Servidor**, solamente puede ejecutar una instancia del servicio pero puede ver el estado del servicio en IBM MQ Explorer.
10. Pulse **Finalizar**.

Se ha creado el nuevo servicio en el gestor de colas seleccionado.
11. Inicie el servicio.

Si desea más instrucciones, consulte [“Iniciar y detener un servicio personalizado” en la página 87](#).

Resultados

El servicio se inicia y ejecuta el mandato `runmqtrm`, que inicia el supervisor desencadenante en el gestor de colas.

Cuando ha iniciado un supervisor desencadenante, éste supervisa continuamente la cola de inicio especificada. No puede detener un supervisor desencadenante directamente. Cuando detiene el gestor de colas del supervisor desencadenante, el supervisor desencadenante también se detiene.

Conceptos relacionados

[“Supervisores desencadenantes” en la página 35](#)

Un supervisor desencadenante es una aplicación que procesa los mensajes desencadenantes que se transfieren a las colas de inicio cuando se produce un suceso desencadenante.

Inicio de un iniciador de canal

Para iniciar un iniciador de canal, en primer lugar debe crear un servicio que inicie el iniciador de canal.

Acerca de esta tarea

Puesto que un iniciador de canal es sólo un tipo especial de supervisor desencadenante, para iniciar un iniciador de canal desde IBM MQ Explorer, primero debe crear un servicio que ejecute el mandato `runmqchi` (para iniciar el iniciador de canal) cuando se inicie el servicio.

Las siguientes instrucciones presuponen que está creando un servicio denominado ChannelInitiator en un gestor de colas llamado QM1. Puede obtener información adicional sobre los iniciadores de canal consultando [Inicio y parada de un iniciador de canal](#).

Para crear un servicio de iniciador de canal:

Procedimiento

1. En la vista de Navegador, expanda el gestor de colas, QM1, que desee para iniciar el iniciador de canal.
2. Pulse con el botón derecho del ratón en la carpeta **Servicios** del gestor de colas y pulse **Nuevo... > Servicio**. Se abrirá el diálogo Nuevo servicio.
3. En el diálogo Nuevo servicio, escriba un nombre para el servicio, por ejemplo, ChannelInitiator, a continuación, pulse **Siguiente**. Ahora puede configurar el nuevo servicio, ChannelInitiator.
4. Opcional: En el campo **Descripción**, escriba una descripción del servicio ChannelInitiator, por ejemplo, A channel initiator for queue manager QM1.
5. En el campo **Control de servicio**, configure cómo se iniciará y detendrá el servicio:
 - Para iniciar y detener el servicio automáticamente cuando el gestor de colas se inicie y se detenga, pulse **Gestor de colas**
 - Para iniciar el servicio automáticamente cuando el gestor de colas se inicie, pero que no se detenga cuando lo haga el gestor de colas, pulse **Inicio del gestor de colas**
 - Para configurar el servicio de manera que tenga que iniciarlo y detenerlo manualmente, pulse **Manual**.
6. En el campo **Mandato de inicio**, escriba la vía de acceso completa al mandato `runmqchi`.
 - Tipo: `MQ_INSTALLATION_PATH\bin\runmqchi` donde `MQ_INSTALLATION_PATH` se sustituye por el directorio de alto nivel en el que está instalado IBM MQ.
7. Si QM1 no es el gestor de colas predeterminado, en el campo **Iniciar argumentos**, escriba `-m QM1`
8. Si desea utilizar una cola que no sea SYSTEM.CHANNEL.INITQ como cola de inicio, en el campo **args de inicio**, escriba `-q initq_name` donde `initq_name` es el nombre de la cola.
9. En el campo **Tipo de servicio**, seleccione Command.
10. Pulse **Finalizar**.

El nuevo servicio, ChannelInitiator, se creó en el gestor de colas seleccionado, QM1.
11. Inicie el servicio.

Si desea obtener instrucciones, consulte [“Iniciar y detener un servicio personalizado”](#) en la página 87.

Resultados

El servicio, ChannelInitiator, inicia y ejecuta el mandato `runmqchi`, que inicia el iniciador de canal en el gestor de colas, QM1.

Conceptos relacionados

[“Supervisores desencadenantes”](#) en la página 35

Un supervisor desencadenante es una aplicación que procesa los mensajes desencadenantes que se transfieren a las colas de inicio cuando se produce un suceso desencadenante.

[“Iniciadores de canal”](#) en la página 35

Un iniciador de canal es una aplicación que procesa los mensajes desencadenantes que se transfieren a colas de inicio cuando se produce un suceso desencadenante. Un iniciador de canal es un tipo especial de supervisor desencadenante que inicia canales en lugar de aplicaciones.

Mostrar u ocultar un gestor de colas

De forma predeterminada, la vista de Navegador muestra todos los gestores de colas del sistema en el que está instalado IBM MQ Explorer. No obstante, si tiene gestores de colas que no esté administrando actualmente, puede seleccionar que estén ocultos si lo prefiere. También puede mostrar y ocultar gestores de colas remotos.

Acerca de esta tarea

Antes de poder administrar un gestor de colas en IBM MQ Explorer, debe mostrar el gestor de colas de la carpeta **Gestores de colas** en la vista de Navegador de IBM MQ Explorer. Por omisión, se detectan automáticamente todos los gestores de colas del sistema en el que está instalado IBM MQ Explorer, y se muestran en la carpeta **Gestores de colas**. Puede ocultar los gestores de colas si no desea administrarlos en IBM MQ Explorer.

Si está configurando objetos administrados JMS, puede añadir un gestor de colas a IBM MQ Explorer desde una fábrica de conexiones que defina los detalles de conexión del gestor de colas. En realidad, está creando una conexión a IBM MQ Explorer desde la fábrica de conexiones que define los detalles del gestor de colas.

También puede administrar gestores de colas remotos mediante conexiones de clúster si ya está conectado a un gestor de colas que pertenece a un clúster al cual también pertenece el gestor de colas remoto.

Los siguientes temas explican cómo mostrar y ocultar gestores de colas locales y remotos en IBM MQ Explorer:

- [Ver gestores de colas locales](#)
- [Ver gestores de colas remotos](#)
- [Ocultar gestores de colas](#)
- [Ver gestores de colas ocultos](#)
- [Eliminar gestores de colas](#)
- [“Añadir un gestor de colas desde una fábrica de conexiones JMS” en la página 47](#)
- [Administrar un gestor de colas de clúster remoto](#)

Conceptos relacionados

[“Clústeres del gestor de colas” en la página 38](#)

Un clúster es un grupo de dos o más gestores de colas que están asociados lógicamente y pueden compartir información entre sí. Cualquier gestor de colas puede enviar un mensaje a otro gestor de colas del mismo clúster sin necesidad de especificar una definición de canal específica, una definición de cola remota o una cola de transmisión, porque toda esta información se guarda en el depósito al que todos los gestores de colas del clúster tienen acceso.

Tareas relacionadas

[“Administrar gestores de colas remotos” en la página 103](#)

En IBM MQ Explorer, puede habilitar gestores de colas de IBM MQ en un sistema remoto para la administración remota.

Mostrar un gestor de colas local

Si desea administrar un gestor de colas local, debe aparecer en la vista de Navegador.

Acerca de esta tarea

Todos los gestores de colas que están alojados en el sistema en el cual está instalado IBM MQ Explorer se detectan automáticamente y se muestran en la carpeta **Gestores de colas** de IBM MQ Explorer pero puede ocultarlos. Para administrar un gestor de colas local mediante IBM MQ Explorer, debe mostrar el gestor de colas en la carpeta **Gestores de colas** de la vista Navegador de IBM MQ Explorer.

Si ha ocultado el gestor de colas, puede volver a mostrarlo. Si desea obtener instrucciones, consulte: [Mostrar gestores de colas ocultos](#).

Tareas relacionadas

[“Ocultación de gestores de colas en WebSphere MQ Explorer”](#) en la página 98

Puede ocultar de la visualización cualquier gestor de colas que se muestre en la vista de Navegador. Si oculta un gestor de colas que sea miembro de uno o más conjuntos de gestores de colas, el gestor de colas no se mostrará en ninguno de esos conjuntos.

[“Mostrar un gestor de colas remoto”](#) en la página 91

Si desea administrar un gestor de colas remoto, debe conectar IBM MQ Explorer con el gestor de colas remoto, de manera que el gestor de colas aparezca en la vista de Navegador.

[“Administrar gestores de colas remotos”](#) en la página 103

En IBM MQ Explorer, puede habilitar gestores de colas de IBM MQ en un sistema remoto para la administración remota.

[“Eliminar un gestor de colas”](#) en la página 101

Puede eliminar gestor de colas de IBM MQ Explorer si ya no desea administrarlo en IBM MQ Explorer.

Mostrar un gestor de colas remoto

Si desea administrar un gestor de colas remoto, debe conectar IBM MQ Explorer con el gestor de colas remoto, de manera que el gestor de colas aparezca en la vista de Navegador.

Acerca de esta tarea

IBM MQ Explorer descubre automáticamente todos los gestores de colas del sistema en el que está instalado IBM MQ Explorer. No obstante, IBM MQ Explorer no descubre automáticamente los gestores de colas de otros sistemas.

Para administrar gestores de colas remotos, debe conectar manualmente IBM MQ Explorer con el gestor de colas remoto y mostrar el gestor de colas de la carpeta **Gestores de colas** en IBM MQ Explorer.

Utilice uno de los métodos siguientes para conectarse a un gestor de colas remoto:

- [Crear una conexión manualmente](#). Cree una conexión con el gestor de colas remoto utilizando el asistente **Añadir gestor de colas**. Puede utilizar el canal SYSTEM.ADMIN.SVRCONN predeterminado o el canal de conexión de servidor que especifique.
- [Crear una conexión utilizando una tabla de definiciones de canales de cliente](#). Si utiliza una tabla de definiciones de canal de cliente para configurar el canal, por ejemplo, puede definir las salidas de seguridad en el canal.
- [Crear una nueva conexión habilitada para seguridad](#). Cree una nueva conexión habilitada para seguridad con el gestor de colas remoto.
- [Conectar utilizando una conexión ya existente](#). Conéctese a un gestor de colas remoto por medio de una conexión existente realizada por otro gestor de colas.

También puede utilizar gestores de colas de clúster remotos en la carpeta **Gestores de colas** para poder administrarlos desde IBM MQ Explorer. Si desea ver más información, consulte el apartado [Administrar gestores de colas de clúster remotos](#).

Si IBM MQ Explorer no puede conectarse a un gestor de colas remoto por algún motivo (por ejemplo, el gestor de colas remoto no se está ejecutando), aparecerá un diálogo donde se le preguntará si desea añadir el gestor de colas de todos modos. Pulse **Sí** y se mostrará el gestor de colas en la carpeta **Gestores de colas**, aunque sus detalles no estarán disponibles hasta que se conecte.

IBM MQ Explorer no puede conectarse a gestores de colas que se ejecuten en plataformas IBM MQ que no admiten la administración remota. Si desea ver más información acerca de las plataformas de IBM MQ a las que se da soporte, consulte el apartado [Administración de gestores de colas remotos en WebSphere MQ Explorer](#).

La reconexión automática de cliente no está soportada en IBM MQ classes for Java.

Puede obtener información adicional detallada sobre las CCDT consultando [Tabla de definiciones de canal de cliente](#).

Crear una conexión manualmente

Acerca de esta tarea

Antes de poder crear la conexión, debe conocer la información siguiente sobre el gestor de colas remoto:

- Nombre del gestor de colas.
- El nombre del sistema que aloja el gestor de colas.
- El número de puerto del escucha del gestor de colas.
- El nombre del canal de conexión con el servidor en el gestor de colas que IBM MQ Explorer utiliza para conectarse con el gestor de colas. Si ha habilitado el gestor de colas para la administración remota, estará disponible el canal SYSTEM.ADMIN.SVRCONN. En caso contrario, utilice SYSTEM.DEF.SVRCONN, una tabla de definiciones de canal de cliente o un canal de conexión de servidor que haya creado y designado.

Para crear manualmente una conexión desde IBM MQ Explorer a un gestor de colas remoto, realice los pasos siguientes.

Procedimiento

1. Pulse el botón derecho del ratón en Gestores de colas en la vista de Navegador y, a continuación, pulse **Añadir gestor de colas remoto**

Se abre el asistente **Añadir gestor de colas** permitiéndole crear una conexión.

2. En el campo **Nombre del gestor de colas**, escriba el nombre del gestor de colas al cual desea conectarse.

3. Asegúrese de que la opción **Conectar directamente** está seleccionada y, a continuación, pulse **Siguiente**.

4. Asegúrese de que la opción **Especificación de detalles de conexión** está seleccionada y, a continuación, escriba los siguientes detalles:

- En el campo **Nombre de host o dirección IP**, escriba el nombre del sistema que aloja el gestor de colas remoto; utilice uno de los siguientes formatos:
 - El nombre de host breve, por ejemplo, joho El sistema remoto debe estar en el mismo dominio que el sistema local.
 - El nombre de host totalmente calificado, por ejemplo joho . example . com Utilice este nombre si el sistema remoto no está en el mismo dominio que el sistema local.
 - La dirección IP, por ejemplo 127 . 0 . 0 . 1
- En el campo **Número de puerto**, escriba el número de puerto; por ejemplo, 1416
- En el campo **Canal de conexión de servidor**, escriba el nombre del canal para utilizar

Para cambiar los valores predeterminados que se utilizan, consulte [“Especificación de los valores predeterminados utilizados para conectarse a los gestores de colas remotos” en la página 255](#)

5. Opcional: Seleccione el casilla de verificación **Reconexión automática** para configurar IBM MQ Explorer para que se vuelva a conectar automáticamente al gestor de colas, si se pierde la conexión.
6. Opcional: cambie la frecuencia con la que IBM MQ Explorer renueva su información sobre el gestor de colas. Para evitar que IBM MQ Explorer renueve automáticamente su información sobre el gestor

de colas, pulse **Sin intervalo de renovación de gestor de colas**; para especificar un intervalo de renovación diferente, pulse **Especificar intervalo de renovación de gestor de colas** y, a continuación, escribe el número de segundos que desea que espere IBM MQ Explorer antes de renovar su información sobre el gestor de colas.

7. Pulse **Finalizar**.

Resultados

IBM MQ Explorer se conecta al gestor de colas remoto, que se muestra en la carpeta **Gestores de colas** de la vista de Navegador.

Creación de una conexión por medio de una tabla de definiciones de canal de cliente

En lugar de especificar manualmente los detalles de conexión del gestor de colas remoto, puede utilizar una tabla de definiciones de canal de cliente predefinida. El uso de este método de conexión implica que puede, por ejemplo, configurar el canal para utilizar las salidas de seguridad.

Antes de empezar

Para poder crear una conexión utilizando una tabla de definiciones de canal de cliente, primero debe crear la tabla de definiciones de canal de cliente en el sistema que aloja el gestor de colas remoto y, a continuación, copiar la tabla de definiciones de canal de cliente al sistema local (desde el que desea conectarse al gestor de colas remoto).

Acerca de esta tarea

IBM MQ Explorer se conecta al gestor de colas remoto mediante la tabla de definiciones de canal de cliente y el gestor de colas se muestra en la carpeta **Gestores de colas** de la vista del navegador.

Para conectarse al gestor de colas remoto por medio de las tablas de definición de canal de cliente, realice estas tareas en IBM MQ Explorer en el sistema local (el sistema desde el que desea conectarse al gestor de colas remoto):

Procedimiento

1. Pulse el botón derecho del ratón en Gestores de colas en la vista de Navegador y, a continuación, pulse **Añadir gestor de colas remoto**
Se abre el asistente **Añadir gestor de colas** permitiéndole crear una conexión.
2. En el campo **Nombre del gestor de colas**, escriba el nombre del gestor de colas al cual desea conectarse.
3. Asegúrese de que la opción **Conectar directamente** está seleccionada y, a continuación, pulse **Siguiente**.
4. Pulse **Utilizar tabla de definiciones de canal de cliente** y, a continuación, busque el archivo de la tabla de definiciones de canal de cliente.
5. Opcional: Seleccione el casilla de verificación **Reconexión automática** para configurar IBM MQ Explorer para que se vuelva a conectar automáticamente al gestor de colas, si se pierde la conexión.
6. Opcional: cambie la frecuencia con la que IBM MQ Explorer renueva su información sobre el gestor de colas. Para evitar que IBM MQ Explorer renueve automáticamente su información sobre el gestor de colas, pulse **Sin intervalo de renovación de gestor de colas**; para especificar un intervalo de renovación diferente, pulse **Especificar intervalo de renovación de gestor de colas** y, a continuación, escribe el número de segundos que desea que espere IBM MQ Explorer antes de renovar su información sobre el gestor de colas.
7. Pulse **Finalizar**.

Resultados

Crear una nueva conexión habilitada para seguridad

Acerca de esta tarea

Puede obtener información adicional relativa al uso de TLS en una conexión de cliente consultando [Soporte de capa de sockets seguros \(SSL\) en IBM MQ classes for Java](#).

Para conectarse a un gestor de colas remoto mediante una conexión habilitada por SSL, realice las tareas siguientes en IBM MQ Explorer en el sistema desde el cual desea realizar la conexión con el gestor de colas remoto.

Nota: Si coloca los plug-ins de IBM MQ Explorer en otro entorno de Eclipse, para utilizar el conjunto completo de CipherSuites y para operar con conformidad con FIPS 140-2 o Suite-B certificada, se necesita un JRE adecuado. IBM Java 7 Service Refresh 4, Fix Pack 2 o un nivel superior de IBM JRE proporciona el soporte adecuado.

Procedimiento

1. Pulse el botón derecho del ratón en Gestores de colas en la vista de Navegador y, a continuación, pulse **Añadir gestor de colas remoto**
Se abre el asistente **Añadir gestor de colas**, permitiéndole crear una conexión.
2. En el campo **Nombre del gestor de colas**, escriba el nombre del gestor de colas al cual desea conectarse.
3. Asegúrese de que la opción **Conectar directamente** está seleccionada y, a continuación, pulse **Siguiente**.
4. Asegúrese de que la opción **Especificación de detalles de conexión** está seleccionada y, a continuación, escriba los siguientes detalles:
 - En el campo **Nombre de host o dirección IP**, escriba el nombre del sistema que aloja el gestor de colas remoto; utilice uno de los siguientes formatos:
 - El nombre de host breve, por ejemplo, joho El sistema remoto debe estar en el mismo dominio que el sistema local.
 - El nombre de host totalmente calificado, por ejemplo joho.example.com Utilice este nombre si el sistema remoto no está en el mismo dominio que el sistema local.
 - La dirección IP, por ejemplo 127.0.0.1.
 - En el campo **Número de puerto**, escriba el número de puerto; por ejemplo, 1416.
 - En el campo **Canal de conexión de servidor**, escriba el nombre del canal que se utilizará.

Para cambiar los valores predeterminados que se utilizan, consulte [“Especificación de los valores predeterminados utilizados para conectarse a los gestores de colas remotos”](#) en la página 255.
5. Opcional: Seleccione el casilla de verificación **Reconexión automática** para configurar IBM MQ Explorer para que se vuelva a conectar automáticamente al gestor de colas, si se pierde la conexión.
6. Opcional: cambie la frecuencia con la que IBM MQ Explorer renueva su información sobre el gestor de colas. Para evitar que IBM MQ Explorer renueve automáticamente su información sobre el gestor de colas, pulse **Sin intervalo de renovación de gestor de colas**; para especificar un intervalo de renovación diferente, pulse **Especificar intervalo de renovación de gestor de colas** y, a continuación, escribe el número de segundos que desea que espere IBM MQ Explorer antes de renovar su información sobre el gestor de colas.
7. Pulse **Siguiente**.

Resultados

En esta parte del asistente, puede seleccionar los parámetros opcionales de seguridad en las nuevas páginas del asistente. Todos los parámetros de seguridad son opcionales y no es necesario habilitar ninguno de ellos si no lo desea; sin embargo, debe seleccionar **Habilitar almacenamientos SSL** para acceder a los parámetros de **Habilitar opciones SSL**:

1. Opcional. Seleccione **Habilitar salida de seguridad** y escriba los detalles de la salida de seguridad en los campos. El canal de conexión de servidor remoto también debe tener definida una salida de seguridad. Pulse **Siguiente**.
2. Opcional. Seleccione **Habilitar identificación de usuario** y escriba los detalles necesarios de identificación de usuario en el campo. Si desea establecer la contraseña opcional, escriba los detalles de la contraseña en el campo. Opcional: El canal de conexión de servidor remoto también puede tener definida una salida de seguridad. Pulse **Siguiente**.
3. Opcional. Seleccione **Habilitar almacenamientos SSL** para especificar los detalles de depósitos de claves de certificados TLS. El canal de conexión de servidor remoto también debe tener habilitado TLS. Para especificar almacenamientos de certificados, elija una de las opciones siguientes, o ambas.
 - Opcional. Pulse **Examinar** en la sección **Almacén de certificados seleccionado** del diálogo para localizar el archivo de almacén de certificados. Si desea establecer la contraseña opcional, pulse **Entre la contraseña...** para abrir el diálogo **Detalles de contraseña** donde debe escribir los detalles de contraseña en los campos.
 - Opcional. Pulse **Examinar** en la sección **Almacén de certificados personal** del diálogo para localizar el archivo de almacén de certificados personal. Debe establecer una contraseña al definir un almacén de certificados personal; pulse **Entre la contraseña...** para abrir el diálogo **Detalles de contraseña** donde debe escribir los detalles de contraseña en los campos.

Pulse **Siguiente**.

4. Opcional. Seleccione **Habilitar opciones SSL**. Seleccione las opciones TLS que necesite y pulse **Finalizar** para crear la conexión habilitada para SSL y cerrar el asistente. Anteriormente, debe haber seleccionado **Habilitar almacenamientos SSL** para poder acceder a los parámetros de **Habilitar opciones SSL**.

Las contraseñas que IBM MQ Explorer utiliza para conectar con los recursos, por ejemplo, abrir almacenes TLS o conectar con gestores de colas, pueden almacenarse en un archivo. La ubicación del archivo puede cambiarse a un dispositivo remoto o extraíble. Para obtener más información, consulte: [“Preferencias de contraseñas”](#) en la página 188.

IBM MQ Explorer ahora se conecta al gestor de colas remoto mediante una conexión segura TLS y el gestor de colas se muestra en la carpeta Gestores de colas en la vista de Navegador.

Utilización de una conexión existente

Acerca de esta tarea

IBM MQ Explorer se conecta al gestor de colas remoto, y este gestor de colas se muestra en la carpeta **Gestores de colas** de la vista de Navegador.

También puede utilizar las conexiones de clúster existentes para administrar los gestores de colas de clúster remotos. Si desea ver más información, consulte el apartado [Administrar gestores de colas de clúster remotos](#).

Para conectarse utilizando una conexión existente realizada por otro gestor de colas, realice los pasos siguientes.

Procedimiento

1. Pulse el botón derecho del ratón en Gestores de colas en la vista de Navegador y, a continuación, pulse **Añadir gestor de colas remoto**.
Se abre el asistente **Añadir gestor de colas** permitiéndole crear una conexión.
2. En el campo **Nombre del gestor de colas**, escriba el nombre del gestor de colas al cual desea conectarse.
3. Pulse **Conectar utilizando el gestor de colas intermedio** y, a continuación, pulse **Siguiente**.
4. En la lista **Gestor de colas intermedio**, pulse el nombre del gestor de colas que realizó la conexión existente.

5. Opcional: Seleccione el casilla de verificación **Reconexión automática** para configurar IBM MQ Explorer para que se vuelva a conectar automáticamente al gestor de colas, si se pierde la conexión.
6. Opcional: cambie la frecuencia con la que IBM MQ Explorer renueva su información sobre el gestor de colas. Para evitar que IBM MQ Explorer renueve automáticamente su información sobre el gestor de colas, pulse **Sin intervalo de renovación de gestor de colas**; para especificar un intervalo de renovación diferente, pulse **Especificar intervalo de renovación de gestor de colas** y, a continuación, escribe el número de segundos que desea que espere IBM MQ Explorer antes de renovar su información sobre el gestor de colas.
7. Pulse **Finalizar**.

Tareas relacionadas

[“Administrar gestores de colas remotos” en la página 103](#)

En IBM MQ Explorer, puede habilitar gestores de colas de IBM MQ en un sistema remoto para la administración remota.

[“Administrar un gestor de colas de clúster remoto” en la página 146](#)

Tras establecer la conexión con un gestor de colas de clúster remoto utilizando la fuente de información del clúster como un gestor de colas intermedio, puede seleccionar que se muestre el gestor de colas en la carpeta **Gestores de colas**. A continuación, puede utilizar la conexión para administrar el gestor de colas remoto.

[“Mostrar u ocultar un gestor de colas” en la página 90](#)

De forma predeterminada, la vista de Navegador muestra todos los gestores de colas del sistema en el que está instalado IBM MQ Explorer. No obstante, si tiene gestores de colas que no esté administrando actualmente, puede seleccionar que estén ocultos si lo prefiere. También puede mostrar y ocultar gestores de colas remotos.

Referencia relacionada

[“Preferencias de contraseñas” en la página 188](#)

Puede almacenar contraseñas en un archivo, de forma que no tenga que entrarlos cada vez que desea conectar con recursos.

Crear una tabla de definiciones de canal de cliente

Puede crear una tabla de definición de canal de cliente para un gestor de colas con el fin de facilitar la conexión de instancias de IBM MQ Explorer al gestor de colas.

Acerca de esta tarea

Cuando conecta IBM MQ Explorer con el gestor de colas utilizando la tabla de definiciones de canal de cliente, la tabla proporciona toda la información de conexión y no es necesario conocer los detalles de conexión para conectarse.

Las instrucciones siguientes describen cómo crear una tabla de definiciones de canal de cliente que se pueda utilizar para realizar conexiones seguras con TLS (Transport Layer Security). Para crear una tabla de definiciones de canal de cliente que no utilice TLS, sátese los pasos sobre la configuración de TLS.

Para crear una tabla de definiciones de canal de cliente, realice las tareas siguientes en el sistema que aloja el gestor de colas remoto:

Procedimiento

1. Si desea asegurar las conexiones que utilizan la tabla de definiciones de canal de cliente, configure el gestor de colas para que utilice conexiones habilitadas para TLS.
2. Cree un canal de conexión de servidor en el gestor de colas.
3. Si utiliza TLS, configure el canal de conexión de servidor para que utilice TLS.
4. Cree un canal de conexión con el cliente, con el mismo nombre que el canal de conexión de servidor, en el gestor de colas.
5. Si utiliza TLS, configure el canal de conexión del cliente para que utilice TLS.

Si ha configurado el canal de conexión de servidor para que utilice TLS, también debe configurar de la misma manera el canal de conexión del cliente.

6. Mueva la tabla de definiciones de canal de cliente del gestor de colas al sistema desde el que desea realizar la conexión con el gestor de colas (el sistema en el que está instalado IBM MQ Explorer). Por ejemplo, utilice FTP para transferir el archivo entre los dos sistemas.

Resultados

Ahora, la nueva tabla de definiciones de canal de cliente está disponible para que la utilice IBM MQ Explorer para conectar con el gestor de colas remoto.

Tareas relacionadas

[“Configuración de canales TLS” en la página 154](#)

Para configurar canales TLS, utilice la página **SSL** del diálogo **Propiedades de canal** para definir la especificación de cifrado a utilizar. Existe la opción de configurar un canal para que sólo acepte certificados que tengan atributos en el nombre distinguido del propietario que coincidan con los valores dados. También puede configurar opcionalmente un canal del gestor de colas para que el gestor rehúse la conexión si la parte iniciadora no envía su propio certificado personal.

[“Crear y configurar gestores de colas y objetos” en la página 16](#)

Puede crear, configurar y suprimir gestores de colas y objetos en IBM MQ Explorer utilizando la vista de Navegador y la vista de Contenido.

Especificar la ubicación y la contraseña predeterminadas de los certificados TLS

Puede configurar IBM MQ Explorer para utilizar certificados TLS en TrustStore y KeyStore para conectar gestores de colas remotos con una conexión habilitada para TLS.

Acerca de esta tarea

Para configurar IBM MQ Explorer con la ubicación y la contraseña del almacén de certificados TLS, realice estas tareas en IBM MQ Explorer en el sistema desde el cual desea realizar la conexión con el gestor de colas remoto:

Procedimiento

1. En IBM MQ Explorer, pulse **Ventana > Preferencias**.
Se abrirá el diálogo **Preferencias**.
2. Expanda **MQ Explorer**.
3. Expanda **Conexiones de cliente**. Ahora ya son accesibles los diálogos con los valores predeterminados de seguridad.
4. Seleccione **Depósitos de claves SSL** para visualizar el panel **Depósitos de claves SSL**.
5. En el campo **Almacén de certificados fiable**, busque la ubicación de TrustStore en el sistema, y en el campo **Almacén de certificados personal**, busque la ubicación de KeyStore en el sistema.
TrustStore y KeyStore contienen los certificados TLS que se utilizan con las conexiones utilizadas con las tablas de definición de canal de cliente. Es posible que TrustStore y KeyStore estén en la misma ubicación del sistema.
6. (Opcional) Pulse **Introducir contraseña...** en la sección Almacén de certificados de confianza para abrir el diálogo **Contraseña SSL**; en el diálogo **Contraseña SSL**, escriba la contraseña que necesitará IBM MQ Explorer para acceder a la tienda.
7. Pulse **Introducir contraseña...** en la sección Almacén de certificados personales para abrir el diálogo **Contraseña SSL**; en el diálogo **Contraseña SSL**, escriba la contraseña que IBM MQ Explorer necesitará para acceder a la tienda.
8. Pulse **Aceptar** para guardar los cambios y cierre el diálogo Preferencias.

Resultados

IBM MQ Explorer puede utilizar los certificados TLS en TrustStore y KeyStore para conectarse con gestores de colas remotos con una conexión habilitada para TLS.

Tareas relacionadas

[“Mostrar un gestor de colas remoto” en la página 91](#)

Si desea administrar un gestor de colas remoto, debe conectar IBM MQ Explorer con el gestor de colas remoto, de manera que el gestor de colas aparezca en la vista de Navegador.

[“Crear una tabla de definiciones de canal de cliente” en la página 96](#)

Puede crear una tabla de definición de canal de cliente para un gestor de colas con el fin de facilitar la conexión de instancias de IBM MQ Explorer al gestor de colas.

Referencia relacionada

[“Preferencias predeterminadas de seguridad” en la página 186](#)

Puede definirse una salida de seguridad para todas las conexiones de cliente en el mismo IBM MQ Explorer. Se conoce como salida predeterminada de seguridad y las preferencias para la salida de seguridad se describen aquí.

Ocultación de gestores de colas en WebSphere MQ Explorer

Puede ocultar de la visualización cualquier gestor de colas que se muestre en la vista de Navegador. Si oculta un gestor de colas que sea miembro de uno o más conjuntos de gestores de colas, el gestor de colas no se mostrará en ninguno de esos conjuntos.

Acerca de esta tarea

La ocultación de gestores de colas permite restringir los gestores de colas que se muestran en la carpeta Gestores de colas si se ha estado trabajando con muchos gestores de colas en IBM MQ Explorer.

Para ocultar gestores de colas, realice los pasos siguientes.

Procedimiento

1. En la vista de Navegador, pulse el botón derecho del ratón en el gestor de colas que desea ocultar.
 - Mantenga pulsada la tecla Ctrl para seleccionar más de un gestor de colas y luego pulse con el botón derecho del ratón
2. Pulse **Ocultar** para ocultar el gestor de colas.

Resultados

Los gestores de colas seleccionados ya no se visualizan en la carpeta **Gestores de colas**.

Si los gestores de colas que ha ocultado son miembros de uno o varios conjuntos de gestores de colas, estos gestores de colas no se visualizan en estos conjuntos.

Procedimiento alternativo para ocultar gestores de colas

Procedimiento

1. En la vista de Navegador, pulse el botón derecho del ratón en la carpeta **Gestores de colas** y, a continuación, pulse **Mostrar/ocultar gestores de colas**.

Se abrirá el diálogo Mostrar/ocultar gestores de colas. Aparece la lista de los gestores de colas visibles en la tabla **Gestores de colas mostrados** del diálogo Mostrar/ocultar gestores de colas.
2. En la tabla **Gestores de colas mostrados**, pulse en el nombre del gestor de colas y, a continuación, pulse **Ocultar**. Los gestores de colas seleccionados se listan ahora en la tabla **Gestores de colas ocultos**.
3. Pulse **Cerrar**.

Resultados

El gestor de colas ya no se visualiza en la carpeta **Gestores de colas**.

Ocultación de un gestor de colas utilizando conjuntos

Antes de empezar

También se pueden ocultar los gestores de colas que están agrupados en un conjunto de gestores de colas. Esto permite restringir los gestores de colas que se muestran en la carpeta Establecer y Gestores de colas si se ha estado trabajando con muchos gestores de colas en IBM MQ Explorer.

Antes de ocultar todos los gestores de colas de un conjunto, debe realizar los pasos siguientes:

1. Debe visualizar los conjuntos de gestores de colas, tal como se describe en: [“Visualizar los conjuntos de gestores de colas”](#) en la página 230.
2. Debe definir un conjunto para los gestores de colas, tal como se describe en: [“Definir conjuntos manuales”](#) en la página 231 o: [“Definir conjuntos automáticos”](#) en la página 232.

Acerca de esta tarea

Para ocultar los gestores de colas en un conjunto, realice los pasos siguientes.

Procedimiento

- En la vista de **Navegador**, pulse el botón derecho del ratón en el conjunto y, a continuación, pulse **Ocultar todos los gestores de colas**.

Resultados

El gestor de colas ya no se visualiza en la carpeta Conjunto.

Cuando oculta los gestores de colas de un conjunto, los gestores de colas estarán ocultos en todos los conjuntos (incluido el conjunto **Todos**), no sólo en el conjunto seleccionado.

Tareas relacionadas

[“Mostrar u ocultar un gestor de colas”](#) en la página 90

De forma predeterminada, la vista de Navegador muestra todos los gestores de colas del sistema en el que está instalado IBM MQ Explorer. No obstante, si tiene gestores de colas que no esté administrando actualmente, puede seleccionar que estén ocultos si lo prefiere. También puede mostrar y ocultar gestores de colas remotos.

[“Eliminar un gestor de colas”](#) en la página 101

Puede eliminar gestor de colas de IBM MQ Explorer si ya no desea administrarlo en IBM MQ Explorer.

Visualización de gestores de colas ocultos

Puede mostrar gestores de colas que se hayan ocultado anteriormente en la vista de Navegador. Puede restaurar todos los gestores de colas ocultos de forma conjunta, o restaurar un gestor de colas específico. También puede mostrar los gestores de colas ocultos que están agrupados en un conjunto de gestores de colas.

Acerca de esta tarea

Si ha ocultado gestores de colas locales o remotos en la carpeta **Gestores de colas** y ahora debe administrar dichos gestores de colas, puede volver a mostrar el gestor de colas.

Para restaurar todos los gestores de colas ocultos de una vez, realice los pasos siguientes.

Procedimiento

En la vista **Navegador**, pulse el botón derecho del ratón en la carpeta **Gestores de colas** y, a continuación, pulse **Mostrar todos los gestores de colas ocultos**

Resultados

Todos los gestores de colas ocultos aparecen en la carpeta **Gestores de colas**.

Visualización de gestores de colas ocultos específicos

Acerca de esta tarea

Para mostrar gestores de colas ocultos, realice los pasos siguientes.

Procedimiento

1. En la vista **Navegador**, pulse el botón derecho del ratón en la carpeta **Gestores de colas** y, a continuación, pulse **Mostrar/ocultar gestores de colas**
Se abrirá el diálogo **Mostrar/ocultar gestores de colas**. Aparece la lista de los gestores de colas ocultos en la tabla **Gestores de colas ocultos** del diálogo **Mostrar/ocultar gestores de colas**.
2. En la tabla **Gestores de colas ocultos**, seleccione uno o más gestores de colas y, a continuación, pulse **Mostrar**.
Los gestores de colas seleccionados se listan ahora en la tabla **Gestores de colas mostrados**.
3. Pulse **Cerrar**.

Resultados

Los gestores de colas seleccionados aparecen en la carpeta **Gestores de colas**.

Mostrar un gestor de colas oculto utilizando Conjuntos

Antes de empezar

También puede mostrar los gestores de colas ocultos que están agrupados en un conjunto de gestores de colas en IBM MQ Explorer.

Antes de mostrar los gestores de colas ocultos de un conjunto, debe realizar los pasos siguientes:

1. Debe visualizar los conjuntos de gestores de colas, tal como se describe en: [“Visualizar los conjuntos de gestores de colas”](#) en la página 230.
2. Debe definir un conjunto para los gestores de colas, tal como se describe en: [“Definir conjuntos manuales”](#) en la página 231 o: [“Definir conjuntos automáticos”](#) en la página 232.

Acerca de esta tarea

Para mostrar los gestores de colas ocultos en un conjunto, realice los pasos siguientes.

Procedimiento

- En la vista **Navegador**, pulse el botón derecho del ratón en el conjunto y, a continuación, pulse **Mostrar todos los gestores de colas**.

Resultados

Los gestores de colas que estaban ocultos anteriormente se muestran ahora en la carpeta **Conjunto**.

Cuando muestra los gestores de colas de un conjunto, los gestores de colas se muestran en todos los conjuntos (incluido el conjunto **Todos**), no sólo en el conjunto seleccionado.

Tareas relacionadas

[“Ocultación de gestores de colas en WebSphere MQ Explorer” en la página 98](#)

Puede ocultar de la visualización cualquier gestor de colas que se muestre en la vista de Navegador. Si oculta un gestor de colas que sea miembro de uno o más conjuntos de gestores de colas, el gestor de colas no se mostrará en ninguno de esos conjuntos.

Eliminar un gestor de colas

Puede eliminar gestor de colas de IBM MQ Explorer si ya no desea administrarlo en IBM MQ Explorer.

Acerca de esta tarea

Si ya no desea administrar un gestor de colas en IBM MQ Explorer, puede eliminar el gestor de colas de la carpeta **Gestores de colas**.

Para eliminar un gestor de colas:

Procedimiento

1. En la vista de Navegador, pulse el botón derecho del ratón en la carpeta **Gestores de colas** y luego pulse **Mostrar/ocultar gestores de colas...**
Se abrirá el diálogo Mostrar/ocultar gestores de colas.
2. Si en este momento se visualiza el gestor de colas en la carpeta **Gestores de colas**, en la tabla **Gestores de colas mostrados**, oculte el gestor de colas para que se visualice en la tabla **Gestores de colas ocultos**.
Si desea ver más información, consulte el apartado [Ocultar gestores de colas](#).
3. En la tabla **Gestores de colas ocultos**, pulse en el nombre del gestor de colas y luego pulse **Eliminar...**
4. Cuando se le solicite, pulse **Sí** para confirmar que desea eliminar el gestor de colas de IBM MQ Explorer.

Resultados

Cuando se elimina un gestor de colas de IBM MQ Explorer, el gestor de colas seguirá existiendo en su sistema principal, pero no puede administrarlo en IBM MQ Explorer hasta que lo vuelva a agregar a la carpeta **Gestores de colas**.

Tareas relacionadas

[“Mostrar u ocultar un gestor de colas” en la página 90](#)

De forma predeterminada, la vista de Navegador muestra todos los gestores de colas del sistema en el que está instalado IBM MQ Explorer. No obstante, si tiene gestores de colas que no esté administrando actualmente, puede seleccionar que estén ocultos si lo prefiere. También puede mostrar y ocultar gestores de colas remotos.

[“Administrar gestores de colas remotos” en la página 103](#)

En IBM MQ Explorer, puede habilitar gestores de colas de IBM MQ en un sistema remoto para la administración remota.

Conectar o desconectar un gestor de colas

Si desea administrar un gestor de colas en IBM MQ Explorer, debe conectar IBM MQ Explorer al gestor de colas.

Antes de empezar

Antes de conectar IBM MQ Explorer a un gestor de colas, realice estas tareas:

- Muestre el gestor de colas en la carpeta **Gestores de colas** de IBM MQ Explorer.
- Si el gestor de colas está en un sistema distinto a IBM MQ Explorer, asegúrese de que se está ejecutando el gestor de colas.

Acerca de esta tarea

Para administrar un gestor de colas en IBM MQ Explorer, debe conectar IBM MQ Explorer al gestor de colas. Puede conectarse con cualquier gestor de colas local, independientemente de si se ejecuta el gestor de colas. Sin embargo, puede conectarse a un gestor de colas remoto sólo si se está ejecutando.

También puede configurar un gestor de colas de modo que IBM MQ Explorer se vuelva a conectar automáticamente si se pierde la conexión. Para obtener más información, consulte [“Reconectar automáticamente con un gestor de colas”](#) en la página 102

Procedimiento

1. Para conectar IBM MQ Explorer a un gestor de colas: en la vista de **Navegador**, pulse el botón derecho del ratón en el gestor de colas y, a continuación, pulse **Conectar** o **Desconectar**.

IBM MQ Explorer conecta o desconecta el gestor de colas. El color del icono del gestor de colas cambia a amarillo cuando está conectado o gris cuando está desconectado.

Los gestores de colas desconectados permanecen en la carpeta **Gestores de colas**. Si desea eliminar el gestor de colas por completo de IBM MQ Explorer, consulte el apartado [“Eliminar un gestor de colas”](#) en la página 101.

2. Si tiene habilitados los conjuntos de gestores de colas, puede conectar y desconectar todos los gestores de colas en un conjunto: En la vista de **Navegador**, pulse el botón derecho del ratón en el conjunto y luego pulse **Conectar gestores de colas** o **Desconectar gestores de colas**.

Se conectarán o desconectarán todos los gestores de colas, según la opción que haya seleccionado.

Tareas relacionadas

[“Mostrar u ocultar un gestor de colas”](#) en la página 90

De forma predeterminada, la vista de Navegador muestra todos los gestores de colas del sistema en el que está instalado IBM MQ Explorer. No obstante, si tiene gestores de colas que no esté administrando actualmente, puede seleccionar que estén ocultos si lo prefiere. También puede mostrar y ocultar gestores de colas remotos.

Referencia relacionada

[“Iconos en IBM MQ Explorer”](#) en la página 311

IBM MQ Explorer utiliza iconos para representar los diferentes objetos, tales como gestores de colas, colas y canales.

Reconectar automáticamente con un gestor de colas

Puede configurar cada gestor de colas de forma que IBM MQ Explorer se vuelva a conectar automáticamente durante el inicio o se vuelva a conectar si se pierde la conexión; por ejemplo, si falla la conexión de red con un gestor de colas remoto.

Acerca de esta tarea

Si desconecta manualmente IBM MQ Explorer del gestor de colas, el gestor de colas no se vuelve a conectar automáticamente la próxima vez que cierre y reinicie IBM MQ Explorer. Sólo los gestores de colas que están conectados cuando IBM MQ Explorer está cerrado, y que están configurados para volver a conectarse automáticamente, se vuelven a conectar automáticamente cuando se vuelve a iniciar IBM MQ Explorer.

Procedimiento

- Para configurar un gestor de colas de forma que IBM MQ Explorer se vuelva a conectar, realice una de las tareas siguientes:
 - Para un gestor de colas remoto, cuando añada el gestor de colas a IBM MQ Explorer, puede seleccionar el recuadro de selección **Conectar automáticamente con este gestor de colas durante el inicio o si se pierde la conexión** en el asistente Mostrar/ocultar gestores de colas.
 - En el caso de los gestores de colas locales y remotos que ya se muestran en la carpeta **Gestores de colas**, en la vista de Navegador, pulse el botón derecho del ratón en el gestor de colas y, a continuación, pulse **Reconexión automática**. Se coloca una marca de selección junto al elemento de menú para indicar que IBM MQ Explorer se ha definido para volver a conectarse automáticamente con el gestor de colas, si se pierde la conexión.

Qué hacer a continuación

Para configurar el gestor de colas para que IBM MQ Explorer no se vuelva a conectar automáticamente, pulse con el botón derecho del ratón en el gestor de colas y, a continuación, pulse **Reconexión automática**. Se elimina la marca de selección situada junto al elemento de menú.

Tareas relacionadas

“Conectar o desconectar un gestor de colas” en la [página 101](#)

Si desea administrar un gestor de colas en IBM MQ Explorer, debe conectar IBM MQ Explorer al gestor de colas.

Administrar gestores de colas remotos

En IBM MQ Explorer, puede habilitar gestores de colas de IBM MQ en un sistema remoto para la administración remota.

Acerca de esta tarea

En IBM MQ Explorer, puede administrar IBM MQ en otros sistemas que están conectados al sistema mediante TCP/IP. Es posible conectarse a más de un gestor de colas remoto utilizando un protocolo de transporte diferente. Para utilizar un protocolo de transporte diferente, la conexión debe ir a través del gestor de colas al que IBM MQ Explorer está conectado.

Todos los releases soportados actualmente de IBM MQ en todas las plataformas dan soporte a la administración remota.

Para obtener más información sobre sistemas operativos y niveles de mandatos, consulte [Requisitos del sistema para IBM MQ](#) en el sitio web de IBM externo.

Para saber qué nivel de mandatos soporta cualquier gestor de colas de IBM MQ, visualice las propiedades del gestor de colas y compruebe la propiedad CommandLevel (CMDLEVEL).

No se puede iniciar, detener, crear o suprimir un gestor de colas remoto desde IBM MQ Explorer.

Para administrar un gestor de colas del sistema A de IBM MQ Explorer en el sistema B:

Procedimiento

1. En el sistema A, muestre el gestor de colas de IBM MQ Explorer.
2. En el sistema A, inicie el gestor de colas.
3. Para utilizar el canal de conexión de servidor SYSTEM.ADMIN.SVRCONN en el Sistema A para conectarse al gestor de colas, habilite el gestor de colas para administración remota.
4. En el sistema B, muestre el gestor de colas remoto en IBM MQ Explorer.

Resultados

Puede administrar el gestor de colas en el Sistema A desde IBM MQ Explorer en el Sistema B.

Habilitar la administración remota de gestores de colas

En IBM MQ Explorer, puede administrar gestores de colas que están alojados en otros sistemas conectados al sistema mediante TCP/IP. Aquí se incluyen los gestores de colas alojados en z/OS.

Acerca de esta tarea

Es posible conectarse a un gestor de colas remoto utilizando un protocolo de transporte diferente, pero la conexión debe realizarse a través de otro gestor de colas al cual esté conectado IBM MQ Explorer.

Para administrar remotamente un gestor de colas, el gestor de colas debe estar en ejecución y usted tiene que:

Procedimiento

1. Asegurarse de que haya un servidor de mandatos en ejecución.
2. Crear un canal de conexión de servidor para permitir la administración remota del gestor de colas a través de TCP/IP.
3. Crear un escucha para aceptar las conexiones de red de entrada.
4. Asegurarse de que el escucha está en ejecución.

Para esta administración, puede utilizarse cualquier escucha TCP/IP y cualquier canal de conexión de servidor.

Si tiene previsto administrar un gestor de colas IBM WebSphere MQ 6.0 o posterior desde un sistema IBM WebSphere MQ 5.3, debe habilitar el gestor de colas IBM WebSphere MQ 6.0 o posterior para la administración remota utilizando el canal de conexión del servidor SYSTEM.ADMIN.SVRCONN predeterminado. Esto se debe a que IBM WebSphere MQ 5.3 debe utilizar el canal de conexión del servidor SYSTEM.ADMIN.SVRCONN para conectarse a un gestor de colas remoto.

Si tiene previsto administrar un gestor de colas IBM WebSphere MQ 6.0 o posterior desde un sistema IBM WebSphere MQ 6.0 o posterior, puede habilitar el gestor de colas IBM WebSphere MQ 6.0 o posterior para la administración remota utilizando el canal de conexión del servidor SYSTEM.ADMIN.SVRCONN predeterminado o especificar un canal de conexión de servidor distinto cuando el sistema remoto se conecta al gestor de colas.

Puede habilitar la administración remota en un gestor de colas en sistemas Windows o Linux (plataformas x86 y x86-64) utilizando IBM MQ Explorer. En otras plataformas, debe configurar el gestor de colas desde la línea de mandatos.

Puede obtener información adicional consultando [Administración de objetos IBM MQ remotos o Autorización para administrar IBM MQ en sistemas UNIX y Windows](#).

Habilitación de la administración remota en un gestor de colas existente utilizando los objetos predeterminados del sistema

En IBM MQ Explorer, puede administrar gestores de colas que estén alojados en otros sistemas conectados al propio sistema mediante TCP/IP utilizando objetos predeterminados del sistema. Aquí se incluyen los gestores de colas alojados en z/OS.

Acerca de esta tarea

Si instala IBM MQ y hay gestores de colas en el sistema de una instalación previa y alguno de los gestores de colas no está habilitado para la administración remota, puede optar por ejecutar el asistente de Administración remota. El asistente de Administración remota actualiza los gestores de colas que especifique el usuario.

Si ya ha instalado IBM MQ en el sistema remoto Windows o Linux (plataformas x86 y x86-64), y el sistema aloja gestores de colas que no estén habilitados para administración remota, puede habilitarlos para administración remota utilizando los objetos predeterminados del sistema como se indica a continuación.

Antes de habilitar la administración remota en un gestor de colas existente utilizando los objetos predeterminados del sistema, inicie el gestor de colas en IBM MQ Explorer en el sistema que aloja el gestor de colas remoto.

Para habilitar la administración remota de un gestor de colas existente:

Procedimiento

1. Pulse el botón derecho del ratón en la vista de **Navegador** y, a continuación, pulse **Administración remota....** Se abrirá el diálogo **Administración remota**. IBM MQ comprueba si existe el canal de conexión del servidor SYSTEM.ADMIN.SVRCONN y comprueba si hay un escucha creado y en ejecución. El resultado aparece en el diálogo **Administración remota**.
2. Pulse **Crear** para crear un canal SYSTEM.ADMIN.SVRCONN si no existe ninguno. Se crea el canal SYSTEM.ADMIN.SVRCONN.
3. Pulse **Crear** para crear un escucha LISTENER.TCP si no existe ninguno. Se crea el escucha LISTENER.TCP.
4. Pulse **Cerrar** para cerrar el diálogo.

Puede obtener información adicional consultando [Autorización para administrar IBM MQ en sistemas UNIX y Windows](#).

Habilitación de la administración remota cuando se crea un gestor de colas nuevo

Al crear un nuevo gestor de colas en IBM MQ Explorer, puede habilitar la administración remota para este nuevo gestor de colas. El gestor de colas está configurado para utilizar el canal de conexión de servidor SYSTEM.ADMIN.SVRCONN para la administración remota.

Acerca de esta tarea

Esta tarea proporciona pasos sobre cómo habilitar la administración remota cuando se crea un nuevo gestor de colas.

Para habilitar un gestor de colas nuevo para la administración remota, realice los pasos siguientes.

Procedimiento

1. En el asistente Crear gestor de colas, seleccione las siguientes opciones:
 - a) Crear canal de conexión de servidor
 - b) Crear un escucha configurado para TCP/IP
2. Escriba un número de puerto en el campo **Escuchar en puerto número**. El número de puerto no debe estar siendo utilizado por otro gestor de colas en ejecución alojado en el mismo sistema.

Cuando se cree el gestor de colas, se configura para utilizar el canal de conexión del servidor SYSTEM.ADMIN.SVRCONN para la administración remota.

Puede obtener información adicional consultando [Administración de objetos IBM MQ remotos o Autorización para administrar IBM MQ en sistemas UNIX y Windows](#).

Mantener las intercomunicaciones entre los canales de mensajes

En ocasiones, es posible que necesite intervenir para mantener las intercomunicaciones entre los canales de mensajes. Por ejemplo, es posible que necesite resolver un canal dudoso restituyendo o confirmando los mensajes, o restablecer la sincronización de canal si el recuento de mensajes en los dos extremos del canal no está sincronizado. También puede configurar los canales para reducir la posibilidad de que un canal de envío pase a ser dudoso y deje de estar disponible.

Acerca de esta tarea

Cuando un canal intenta confirmar una unidad lógica de trabajo, si el extremo receptor del canal no está disponible, el extremo emisor del canal se pone en estado pendiente porque no se puede determinar si

los mensajes de la cola de transmisión han sido confirmados. Los mensajes se mantienen en la cola de transmisión y no se pueden enviar mensajes a través del canal hasta que el estado del canal se haya resuelto. A menudo, IBM MQ resuelve automáticamente los canales pendientes cuando se restablece la conexión entre los dos extremos del canal. No obstante, se pueden producir retardos, especialmente si la conexión no se puede restablecer porque, por ejemplo, el extremo receptor del canal se ha suprimido.

El agente de canal de mensajes (MCA) mantiene un registro del número de mensajes enviados y recibidos (el número de secuencia) y el ID de las últimas unidades lógicas de trabajo confirmadas (el LUWID).

- [“Resolver canales pendientes” en la página 107](#)
- [“Restablecer la sincronización de un canal” en la página 106](#)
- [“Configurar el canal para reducir las posibilidades de que esté 'pendiente'” en la página 108](#)

Para obtener más información, consulte [Gestión de colas distribuidas y clústeres](#).

Referencia relacionada

[“Propiedades de canal” en la página 409](#)

Puede definir propiedades para todos los tipos de canales, incluyendo los canales de conexión de cliente. Algunas propiedades son específicas de ciertos tipos de canal.

Restablecer la sincronización de un canal

Si se producen errores de sincronización debido a que los recuentos de mensajes en los dos extremos del canal no están sincronizados, puede restablecer la sincronización.

Acerca de esta tarea

Los agentes de canal de mensajes (MCA) en los dos extremos de un canal llevan la cuenta del número de mensajes enviados a través del canal, de modo que se pueda mantener la sincronización entre los dos extremos del canal. La sincronización se puede perder, por ejemplo, cuando se suprime la definición de canal de un extremo y se vuelve a crear. La definición del canal que se ha vuelto a crear restablece la cuenta a 0 y, si un gestor de colas intenta utilizar el canal, se producen errores de sincronización porque los dos extremos del canal no están sincronizados.

Para solucionar los problemas de sincronización del canal, tendrá que restablecer la cuenta de la definición de canal que no se ha vuelto a crear.

Para restablecer el recuento, realice los pasos siguientes.

Procedimiento

1. En la vista de Contenido, pulse el botón derecho del ratón en la definición de canal que no se ha vuelto a crear y, a continuación, pulse **Restablecer**. Entonces se abrirá el diálogo Restablecer.
2. En el diálogo Restablecer, escriba el número de secuencia para restablecer la definición de canal:
 - Si el otro extremo del canal se ha suprimido y se ha vuelto a crear, escriba 0.
 - Si el canal es un canal emisor o servidor, escriba cualquier número entre el 0 y el valor definido en el atributo de reinicio de número de secuencia del canal (el valor predeterminado es 999,999,999). El nuevo número de secuencia de mensaje se envía automáticamente al otro extremo del canal, que establece su número para que coincida la próxima vez que se inicien los canales.
 - Para el resto de los tipos de canales, escriba el número de secuencia actual del otro extremo del canal. Para encontrar el número de secuencia actual del otro extremo del canal, pulse el botón derecho del ratón en **Estado**
3. Pulse **Sí** para restablecer la definición de canal en la cuenta del mensaje que escribió en el campo número de secuencia de mensaje.

Resultados

Los dos extremos del canal tienen la misma cuenta de mensaje y, por lo tanto, están sincronizados.

Para obtener más información, consulte [Gestión de colas distribuidas y clústeres](#).

Tareas relacionadas

“Configurar gestores de colas y objetos” en la página 42

Puede configurar muchos de las propiedades de los gestores de colas y sus objetos desde IBM MQ Explorer utilizando los diálogos de propiedades.

“Mantener las intercomunicaciones entre los canales de mensajes” en la página 105

En ocasiones, es posible que necesite intervenir para mantener las intercomunicaciones entre los canales de mensajes. Por ejemplo, es posible que necesite resolver un canal dudoso restituyendo o confirmando los mensajes, o restablecer la sincronización de canal si el recuento de mensajes en los dos extremos del canal no está sincronizado. También puede configurar los canales para reducir la posibilidad de que un canal de envío pase a ser dudoso y deje de estar disponible.

Referencia relacionada

“Propiedades de canal” en la página 409

Puede definir propiedades para todos los tipos de canales, incluyendo los canales de conexión de cliente. Algunas propiedades son específicas de ciertos tipos de canal.

Resolver canales pendientes

Si no hay posibilidad de que un enlace que se ha perdido se pueda recuperar, debe resolver un canal dudoso restituyendo o confirmando los mensajes.

Acerca de esta tarea

Es posible que el extremo emisor de un canal retenga mensajes pendientes porque, por ejemplo, haya perdido la conexión con el extremo receptor del canal. Si no hay perspectivas de recuperar el enlace, el canal debe resolverse para restituir los mensajes (restaurar los mensajes en la cola de transmisión) o para confirmarlos (rechazar los mensajes).

Para resolver un canal, realice los pasos siguientes.

Procedimiento

1. Busque el último ID de unidad lógica de trabajo confirmada (LUWID) para cada extremo del canal:
 - a) En la vista Contenido, pulse el botón derecho del ratón en la definición de canal en un extremo del canal y, a continuación, pulse **Estado...** Se abre el diálogo Estado para esa definición de canal.
 - b) En el diálogo Estado, busque el valor en la comuna **Último LUWID**. Este valor muestra el ID de la última unidad lógica de trabajo que el canal confirmó. Anote el valor.
 - c) Repita los pasos 1 y 2 para la definición de canal en el otro extremo del canal.
2. En la vista Contenido, pulse con el botón derecho del ratón en el extremo emisor del canal y, a continuación, pulse **Resolver...** Se abre el diálogo Resolver.
3. En el diálogo Resolver, seleccione el método de resolución del canal:
 - Si el LUWID del extremo emisor del canal es el mismo LUWID que el del extremo receptor del canal, pulse **Confirmar** para confirmar los mensajes y descartar los mensajes de la cola de transmisión.
 - Si el LUWID en el extremo emisor es diferente del LUWID del extremo receptor del canal, pulse **Restituir** para restituir la unidad de trabajo y retener los mensajes en la cola de transmisión de modo que se puedan reenviar .

Resultados

El canal ya no está pendiente, y un canal diferente podrá utilizar la cola de transmisión para reenviar los mensajes.

Para obtener más información, consulte [Gestión de colas distribuidas y clústeres](#).

Tareas relacionadas

[“Configurar gestores de colas y objetos”](#) en la página 42

Puede configurar muchos de las propiedades de los gestores de colas y sus objetos desde IBM MQ Explorer utilizando los diálogos de propiedades.

[“Mantener las intercomunicaciones entre los canales de mensajes”](#) en la página 105

En ocasiones, es posible que necesite intervenir para mantener las intercomunicaciones entre los canales de mensajes. Por ejemplo, es posible que necesite resolver un canal dudoso restituyendo o confirmando los mensajes, o restablecer la sincronización de canal si el recuento de mensajes en los dos extremos del canal no está sincronizado. También puede configurar los canales para reducir la posibilidad de que un canal de envío pase a ser dudoso y deje de estar disponible.

Referencia relacionada

[“Propiedades de canal”](#) en la página 409

Puede definir propiedades para todos los tipos de canales, incluyendo los canales de conexión de cliente. Algunas propiedades son específicas de ciertos tipos de canal.

Configurar el canal para reducir las posibilidades de que esté 'pendiente'

Mediante el uso del atributo **Intervalo de pulsaciones por lotes**, puede reducir la posibilidad de que un canal emisor pase a ser dudoso y deje de estar disponible.

Acerca de esta tarea

Puede configurar canales utilizando el atributo **Intervalo de pulsaciones por lotes** de modo que el extremo emisor del canal comprueba que el extremo emisor del canal está todavía activo antes de que el canal intente confirmar la unidad de trabajo lógica actual. Cuando se establece el **Intervalo de pulsaciones por lotes**, el extremo emisor del canal envía una pulsación al extremo receptor antes de que el canal intente confirmar la unidad de trabajo lógica actual.

Si el canal emisor ha estado en comunicación desde el canal receptor durante el **Intervalo de pulsaciones por lotes**, se supone que el canal receptor sigue activo, de lo contrario, se enviaría una "pulsación" al canal receptor para que lo comprobara. El canal emisor espera una respuesta del extremo del canal receptor durante un intervalo, basándose en el número de segundos que se haya especificado en el atributo de canal Intervalo de pulsaciones (HBINT).

La ventaja de utilizar el **Intervalo de pulsaciones por lotes** es que el único retardo que se produce es el momento en que el extremo emisor del canal envía una pulsación y espera una respuesta del extremo receptor del canal, en lugar de que el canal emisor quede pendiente y deje de funcionar.

Para configurar el atributo **Intervalo de pulsaciones por lotes**:

Procedimiento

1. Abra el diálogo de propiedades de canal emisor.
2. En la página **Ampliadas**, escriba el número de segundos que el extremo emisor del canal esperará una respuesta del extremo receptor del canal.
3. Pulse **Aceptar**.

Resultados

Siempre que el canal esté listo para confirmar una unidad lógica de trabajo, el extremo emisor del canal envía una pulsación al extremo receptor del canal para comprobar que el extremo receptor del canal todavía está activo.

Para obtener más información, consulte [Gestión de colas distribuidas y clústeres](#).

Tareas relacionadas

[“Configurar gestores de colas y objetos”](#) en la página 42

Puede configurar muchos de las propiedades de los gestores de colas y sus objetos desde IBM MQ Explorer utilizando los diálogos de propiedades.

[“Mantener las intercomunicaciones entre los canales de mensajes” en la página 105](#)

En ocasiones, es posible que necesite intervenir para mantener las intercomunicaciones entre los canales de mensajes. Por ejemplo, es posible que necesite resolver un canal dudoso restituyendo o confirmando los mensajes, o restablecer la sincronización de canal si el recuento de mensajes en los dos extremos del canal no está sincronizado. También puede configurar los canales para reducir la posibilidad de que un canal de envío pase a ser dudoso y deje de estar disponible.

Referencia relacionada

[“Propiedades de canal” en la página 409](#)

Puede definir propiedades para todos los tipos de canales, incluyendo los canales de conexión de cliente. Algunas propiedades son específicas de ciertos tipos de canal.

Configurar la mensajería de publicación/suscripción

En la mensajería de publicación/suscripción, hay una desasociación entre el emisor de un mensaje (el publicador) y el destinatario del mismo (el suscriptor), de modo que el publicador no necesita saber quién recibirá el mensaje y el suscriptor no sabe necesariamente quién ha enviado el mensaje. El publicador publica el mensaje en el intermediario, que es entonces responsable de distribuir el mensaje a todos los suscriptores que han registrado un interés en la información del mensaje.

Procedimiento

- [“Publicadores y suscriptores” en la página 109](#)
- [Configuración de la mensajería de publicación/suscripción para gestores de colas de IBM WebSphere MQ 7.0 y posteriores.](#)

Publicadores y suscriptores

Los publicadores y los suscriptores son aplicaciones que envían y reciben mensajes (publicaciones) utilizando el método de mensajería de publicación/suscripción. Los publicadores y los suscriptores están desasociados, de manera que los publicadores no conocen el destino de la información que envían y los suscriptores no conocen el origen de la información que reciben.

El proveedor de la información recibe el nombre de *publicador*. Los publicadores suministran información sobre un asunto sin necesidad de saber nada acerca de las aplicaciones que están interesadas en la información.

El consumidor de la información recibe el nombre de *suscriptor*. El suscriptor decide qué información le interesa y luego espera a recibir dicha información. Los suscriptores pueden recibir información de muchos publicadores diferentes, y la información que reciben también puede enviarse a otros suscriptores.

La información se envía en un mensaje de IBM MQ y el asunto de la información se identifica mediante una *serie de caracteres de tema*. El publicador especifica la serie de caracteres de tema cuando publica la información, y el suscriptor especifica las series de caracteres de temas sobre los que desea recibir publicaciones. Al suscriptor sólo se le envía información sobre las series de caracteres de temas a los que se ha suscrito.

Los gestores de colas de IBM WebSphere MQ 7.0 y posteriores utilizan un Motor de publicación/suscripción en lugar de un intermediario para controlar las interacciones entre publicadores y suscriptores. El Motor de publicación/suscripción recibe mensajes de los publicadores y peticiones de suscripción de los suscriptores. El trabajo del Motor de publicación/suscripción es direccionar los datos publicados a los suscriptores de destino.

Conceptos relacionados

[“Temas” en la página 20](#)

Un tema identifica de qué trata una publicación. Un tema es una serie de caracteres que describe el asunto de la información que se publica en un mensaje de publicación/suscripción. Como suscriptor, puede especificar un tema o un grupo de temas utilizando comodines para recibir la información que precisa.

[“Publicaciones” en la página 23](#)

Las publicaciones son mensajes que una aplicación envía al motor de publicación/suscripción. A continuación, el motor de publicación/suscripción envía los mensajes a cualquier aplicación que se haya suscrito para recibir los mensajes.

Tareas relacionadas

[“Configuración de la publicación/suscripción para gestores de colas de la IBM WebSphere MQ 7.0 y posteriores” en la página 121](#)

En IBM MQ Explorer, puede configurar gestores de colas de la IBM WebSphere MQ 7.0 y posteriores como motores de publicación/suscripción para direccionar los mensajes entre aplicaciones de publicación y aplicaciones de suscripción. Para probar sus configuraciones, puede registrarse como suscriptor y enviar y recibir publicaciones de prueba si tiene autorización para ello.

Configuración de la publicación/suscripción para gestores de colas de IBM WebSphere MQ 6.0

En IBM MQ Explorer, puede configurar gestores de colas de IBM WebSphere MQ 6.0 como intermediarios para direccionar mensajes entre aplicaciones de publicación y aplicaciones de suscripción. Para probar sus configuraciones, puede registrarse como publicador y como suscriptor, y enviar y recibir publicaciones de prueba.

Antes de empezar

Antes de empezar:

- [“Crear y configurar gestores de colas y objetos” en la página 16](#). El gestor de colas alojará el intermediario de publicación/suscripción.

Para obtener más información sobre intermediarios y redes de intermediarios, consulte [Mensajería de publicación/suscripción](#).

Acerca de esta tarea

Para configurar la mensajería de publicación/suscripción en un gestor de colas de IBM WebSphere MQ 6:

Procedimiento

1. [Regístrese como publicador](#).
2. [Regístrese como suscriptor](#).
3. [Envíe y reciba publicaciones de prueba](#).

Qué hacer a continuación

En IBM MQ Explorer, también puede ver y borrar publicaciones retenidas, y ver una lista de las aplicaciones de publicación, las aplicaciones de suscripción y las corrientes de datos.

Tareas relacionadas

[“Ver publicaciones retenidas” en la página 118](#)

Las publicaciones retenidas son publicaciones que el intermediario conserva después de enviar la publicación a los suscriptores interesados (normalmente, el intermediario suprime las publicaciones después de enviarlas y no retiene copias). Puede ver la publicación retenida que el intermediario conserva actualmente. El intermediario retiene una sola publicación para cada tema.

[“Ver una lista de publicadores registrados” en la página 116](#)

Puede ver una lista de aplicaciones que están registradas para publicar sobre temas en un intermediario, o una lista de aplicaciones que están registradas para publicar sobre un tema específico.

[“Ver una lista de suscriptores” en la página 117](#)

Puede ver una lista de aplicaciones que están suscritas a temas en un intermediario, o una lista de aplicaciones que están suscritas a un tema específico.

[“Ver una lista de corrientes de datos” en la página 118](#)

Las corrientes de datos proporcionan una forma de separar el flujo de información para diferentes temas. Puede ver una lista de todas las corrientes de datos que están disponibles actualmente en el intermediario.

Temas

Un tema identifica de qué trata una publicación. Los nombres de los temas son series de caracteres. Las suscripciones pueden incluir caracteres comodín para recuperar la información que la aplicación necesita. Publicación/Suscripción de IBM MQ reconoce el asterisco (*) y el signo de interrogación (?) como caracteres comodín.

Nombres de temas

Los nombres de temas son series de caracteres. Podría tener temas de alto nivel denominados 'Deportes', 'Bolsa', 'Películas' y 'TV' en temas individuales, más específicos, que cubran distintos deportes; por ejemplo:

```
Sport/Soccer Sport/Golf Sport/Tennis
```

Estos temas podrían dividirse aún más, para separar distintos tipos de información sobre cada deporte:

```
Sport/Soccer/Fixtures Sport/Soccer/Results Sport/Soccer/Reports
```

La función de publicación/suscripción de IBM MQ no reconoce que el carácter de la barra inclinada (/) se utilice de forma especial pero si lo utiliza como separador, se asegura la compatibilidad con otras aplicaciones de integración de negocio de WebSphere.

En una serie de caracteres puede utilizar cualquier carácter del juego de caracteres de un solo byte para el que está configurada la máquina. Sin embargo, tenga en cuenta si la serie de tema puede tener que convertirse a una representación de caracteres distinta, en cuyo caso sólo debe utilizar los caracteres que están disponibles en el juego de caracteres configurado de todas las máquinas pertinentes.

Las series de tema son sensibles a las mayúsculas y minúsculas y un carácter en blanco no tiene ningún significado especial. Como suscriptor, puede especificar un tema o un grupo de temas utilizando comodines para recibir la información que le interesa.

Comodines en series de tema

La función de publicación/suscripción de IBM MQ reconoce los siguientes caracteres comodín:

Carácter comodín	Significado
Los caracteres de asterisco (*)	Cero o más caracteres
Un signo de interrogación (?)	Un carácter

Por ejemplo, puede utilizar las series de tema siguientes en suscripciones para recuperar conjuntos específicos de información:

Toda la información sobre Deportes, Bolsa, Películas y TV.

Deportes/*

Toda la información sobre Fútbol, Golf y Tenis.

Deportes/Fútbol/*

Toda la información sobre Fútbol (Competiciones, Resultados y Artículos).

Deportes/*/Resultados

Todos los resultados de Fútbol, Golf y Tenis.

Si desea incluir el asterisco (*) o el signo de interrogación (?) en la serie de tema de una suscripción, debe utilizar el signo de porcentaje (%) como carácter de escape. Por ejemplo, si desea suscribirse a un tema denominado ABC*D, debe entrar la serie ABC%D.

Si desea utilizar un carácter % en la serie de tema de una suscripción, debe especificar dos signos de porcentaje (%%). Un signo de porcentaje (%) en una serie de tema siempre debe ir seguido de un asterisco (*), un signo de interrogación (?) u otro signo de porcentaje (%).

Los comodines no se aplican por extensión a las corrientes de datos.

Conceptos relacionados

“Publicadores y suscriptores” en la [página 109](#)

Los publicadores y los suscriptores son aplicaciones que envían y reciben mensajes (publicaciones) utilizando el método de mensajería de publicación/suscripción. Los publicadores y los suscriptores están desasociados, de manera que los publicadores no conocen el destino de la información que envían y los suscriptores no conocen el origen de la información que reciben.

“Corrientes de datos” en la [página 113](#)

Las corrientes de datos se aplican solamente a los gestores de colas de IBM WebSphere MQ 6.0 y proporcionan una forma de separar el flujo de información para diferentes temas. Una corriente de datos se implementa como un conjunto de colas, una en cada intermediario que da soporte a la corriente de datos. Cada cola tiene el mismo nombre (el nombre de la corriente de datos). La corriente de datos predeterminada establecida entre todos los intermediarios de una red se llama SYSTEM.BROKER.DEFAULT.STREAM.

Referencia relacionada

“Atributos de estado del tema” en la [página 588](#)

Atributos de estado de los temas.

Publicaciones

Las publicaciones son mensajes que una aplicación envía al intermediario. El intermediario reenvía entonces los mensajes a todas las aplicaciones que se han suscrito para recibir los mensajes.

Nota: Esta información es únicamente para gestores de colas de IBM WebSphere MQ 6.0.

El intermediario puede manejar las publicaciones que recibe de diferentes maneras, dependiendo del tipo de información contenida en la publicación.

Información de estado y de sucesos

Las publicaciones se pueden clasificar según el tipo de información que contienen:

Publicaciones de estado

Las publicaciones de estado contienen información sobre el *estado* actual de algo, por ejemplo el precio de una acción o el resultado actual de un partido de fútbol. Cuando sucede algo (por ejemplo, el precio de la acción cambia o el resultado del partido de fútbol cambia), la información de estado anterior ya no es necesaria porque se reemplaza por la nueva información.

Una aplicación de suscriptor desea recibir la versión actual de la información de estado durante el inicio, y que se le envíe nueva información siempre que el estado cambie.

Publicaciones de sucesos

Las publicaciones de sucesos contienen información sobre *sucesos* individuales que se producen, como por ejemplo un cambio en alguna acción o un gol en un partido de fútbol. Cada suceso es independiente de los demás.

Un suscriptor desea recibir información sobre sucesos a medida que éstos se producen.

Publicaciones retenidas

Por omisión, cuando un intermediario ha enviado una publicación a todos los suscriptores interesados, el intermediario suprime la publicación. Este tipo de proceso es apropiado para la información de sucesos pero no siempre es conveniente para la información de estado. Un publicador puede especificar

que el intermediario debe conservar una copia de una publicación, que recibe entonces el nombre de *publicación retenida*. La copia puede enviarse a los suscriptores posteriores que registren un interés en el tema. Esto significa que los nuevos suscriptores no tienen que esperar a que la información se vuelva a publicar para poder recibirla. Por ejemplo, un suscriptor que registre una suscripción al precio de una acción recibirá el precio actual de la acción inmediatamente, sin tener que esperar a que el precio de la acción cambie (y, por consiguiente, vuelva a publicarse).

El intermediario retiene una sola publicación para cada tema, por lo que la publicación antigua se suprime cuando llega una nueva. Así pues, asegúrese de que sólo haya un publicador que esté enviando publicaciones retenidas sobre cada tema.

Los suscriptores pueden especificar que no desean recibir publicaciones retenidas, y los suscriptores existentes pueden solicitar que se les envíen copias duplicadas de publicaciones retenidas.

Conceptos relacionados

“Publicadores y suscriptores” en la página 109

Los publicadores y los suscriptores son aplicaciones que envían y reciben mensajes (publicaciones) utilizando el método de mensajería de publicación/suscripción. Los publicadores y los suscriptores están desasociados, de manera que los publicadores no conocen el destino de la información que envían y los suscriptores no conocen el origen de la información que reciben.

“Temas” en la página 111

Un tema identifica de qué trata una publicación. Los nombres de los temas son series de caracteres. Las suscripciones pueden incluir caracteres comodín para recuperar la información que la aplicación necesita. Publicación/Suscripción de IBM MQ reconoce el asterisco (*) y el signo de interrogación (?) como caracteres comodín.

Tareas relacionadas

“Registrarse como publicador” en la página 114

La primera vez que publica sobre un tema, se le registra implícitamente en el intermediario como publicador. No obstante, si el intermediario no está informado de la corriente de datos en la que usted publica, o si usted no sabe si el intermediario está informado o no de la corriente de datos, debe registrarse explícitamente como publicador para que el intermediario esté informado de la corriente de datos.

Corrientes de datos

Las corrientes de datos se aplican solamente a los gestores de colas de IBM WebSphere MQ 6.0 y proporcionan una forma de separar el flujo de información para diferentes temas. Una corriente de datos se implementa como un conjunto de colas, una en cada intermediario que da soporte a la corriente de datos. Cada cola tiene el mismo nombre (el nombre de la corriente de datos). La corriente de datos predeterminada establecida entre todos los intermediarios de una red se llama SYSTEM.BROKER.DEFAULT.STREAM.

Las corrientes de datos las puede crear una aplicación o el administrador. Los nombres de las corrientes de datos son sensibles a las mayúsculas y minúsculas, y las colas de corriente de datos deben ser colas locales (no colas alias). Los nombres de corrientes de datos que comienzan por los caracteres 'SYSTEM.BROKER.' están reservados para uso de IBM WebSphere MQ.

Un intermediario tiene una hebra independiente para cada corriente de datos a la que da soporte. Si se utilizan varias corrientes de datos, el intermediario puede procesar las publicaciones que llegan a las diferentes colas de corriente de datos en paralelo. Las corrientes de datos también pueden proporcionar agrupación de temas de alto nivel, pueden restringir la variedad de publicaciones y suscripciones que un intermediario tiene que gestionar, pueden proporcionar control de acceso, pueden definir una cierta calidad de servicio para la comunicación de publicaciones de intermediario a intermediario y pueden permitir la asignación de diferentes atributos de cola para su publicación en diferentes corrientes de datos.

Conceptos relacionados

“Temas” en la página 111

Un tema identifica de qué trata una publicación. Los nombres de los temas son series de caracteres. Las suscripciones pueden incluir caracteres comodín para recuperar la información que la aplicación

necesita. Publicación/Suscripción de IBM MQ reconoce el asterisco (*) y el signo de interrogación (?) como caracteres comodín.

[“Colas de IBM MQ” en la página 18](#)

Una cola es un contenedor de mensajes. Las aplicaciones empresariales que están conectadas al gestor de colas que aloja la cola pueden recuperar mensajes de la cola y transferirlos a la cola.

Regístrarse como publicador

La primera vez que publica sobre un tema, se le registra implícitamente en el intermediario como publicador. No obstante, si el intermediario no está informado de la corriente de datos en la que usted publica, o si usted no sabe si el intermediario está informado o no de la corriente de datos, debe registrarse explícitamente como publicador para que el intermediario esté informado de la corriente de datos.

Antes de empezar

Nota: Esta información es únicamente para gestores de colas de IBM WebSphere MQ 6.0.

Antes de empezar:

- [Muestre el gestor de colas que aloja el intermediario.](#)

Acerca de esta tarea

Para registrarse en el intermediario como publicador:

Procedimiento

1. En la vista de Navegador, expanda el gestor de colas que aloja el intermediario en el que desea registrarse como publicador y, a continuación, pulse en la carpeta **Temas**.
Los temas existentes en el intermediario se muestran en la vista de Contenido.
2. Inicie el asistente Registrar publicador:
 - Si el tema aparece listado en la vista de Contenido, pulse el botón derecho del ratón en el tema y, a continuación, pulse **Registrar publicador...**
 - Si el tema no aparece listado en la vista de Contenido, pulse el botón derecho del ratón en la carpeta **Temas** y, a continuación, pulse **Registrar publicador...**Se abre el asistente Registrar publicador.
3. Siga los pasos del asistente para registrarse como publicador en el tema sobre el que desea publicar mensajes.

Resultados

La vista de Contenido se actualiza para mostrar el número total de publicadores que están registrados para publicar sobre el tema.

Qué hacer a continuación

A continuación:

1. [Vea una lista de publicadores registrados.](#)
2. [Envíe y reciba publicaciones de prueba.](#)

Conceptos relacionados

[“Temas” en la página 111](#)

Un tema identifica de qué trata una publicación. Los nombres de los temas son series de caracteres. Las suscripciones pueden incluir caracteres comodín para recuperar la información que la aplicación necesita. Publicación/Suscripción de IBM MQ reconoce el asterisco (*) y el signo de interrogación (?) como caracteres comodín.

[“Corrientes de datos” en la página 113](#)

Las corrientes de datos se aplican solamente a los gestores de colas de IBM WebSphere MQ 6.0 y proporcionan una forma de separar el flujo de información para diferentes temas. Una corriente de datos se implementa como un conjunto de colas, una en cada intermediario que da soporte a la corriente de datos. Cada cola tiene el mismo nombre (el nombre de la corriente de datos). La corriente de datos predeterminada establecida entre todos los intermediarios de una red se llama SYSTEM.BROKER.DEFAULT.STREAM.

“Publicadores y suscriptores” en la página 109

Los publicadores y los suscriptores son aplicaciones que envían y reciben mensajes (publicaciones) utilizando el método de mensajería de publicación/suscripción. Los publicadores y los suscriptores están desasociados, de manera que los publicadores no conocen el destino de la información que envían y los suscriptores no conocen el origen de la información que reciben.

Regístrarse como suscriptor

Para registrar su interés en recibir publicaciones, debe registrarse en el intermediario como suscriptor de los temas en los que está interesado.

Antes de empezar

Nota: Esta información es únicamente para gestores de colas de IBM WebSphere MQ 6.0.

Antes de empezar:

- [Muestra el gestor de colas que aloja el intermediario en IBM MQ Explorer.](#)

Acerca de esta tarea

Para registrarse como suscriptor:

Procedimiento

1. Asegúrese de tener las siguientes autorizaciones sobre objetos:

Objeto	Autorización
La cola de control del intermediario (SYSTEM.BROKER.CONTROL.QUEUE)	Transferir
Las colas de corriente de datos en las que publica los mensajes	Examinar
La cola de suscriptores que recibirá las publicaciones	Transferir

2. En la vista de Navegador, expanda el gestor de colas que aloja el intermediario en el que desea registrarse como suscriptor y, a continuación, pulse en la carpeta **Temas**.

Los temas existentes en el intermediario se muestran en la vista de Contenido.

3. Inicie el asistente Registrar suscriptor:

- Si el tema ya existe, pulse el botón derecho del ratón en el tema y, a continuación, pulse **Registrar suscriptor...**
- Si el tema aún no existe, pulse el botón derecho del ratón en la carpeta **Temas** y, a continuación, pulse **Registrar suscriptor...**

Se abre el asistente Registrar suscriptor.

4. Siga los pasos del asistente para registrarse como suscriptor en el tema sobre el que desea recibir mensajes.

Resultados

La vista de Contenido se actualiza para mostrar el número total de publicadores que están registrados para publicar sobre el tema.

Qué hacer a continuación

A continuación:

1. [Vea una lista de suscriptores registrados.](#)
2. [Envíe y reciba publicaciones de prueba.](#)

Conceptos relacionados

[“Autorizaciones que se pueden establecer sobre objetos de IBM MQ” en la página 176](#)

Puede definir autorizaciones para los usuarios y grupos que acceden a los diferentes objetos de IBM MQ.

[“Temas” en la página 111](#)

Un tema identifica de qué trata una publicación. Los nombres de los temas son series de caracteres. Las suscripciones pueden incluir caracteres comodín para recuperar la información que la aplicación necesita. Publicación/Suscripción de IBM MQ reconoce el asterisco (*) y el signo de interrogación (?) como caracteres comodín.

[“Publicadores y suscriptores” en la página 109](#)

Los publicadores y los suscriptores son aplicaciones que envían y reciben mensajes (publicaciones) utilizando el método de mensajería de publicación/suscripción. Los publicadores y los suscriptores están desasociados, de manera que los publicadores no conocen el destino de la información que envían y los suscriptores no conocen el origen de la información que reciben.

Tareas relacionadas

[“Otorgar autorizaciones sobre un objeto específico” en la página 162](#)

Un usuario debe tener las autorizaciones correctas para realizar operaciones en objetos; por ejemplo, para examinar los mensajes de una cola.

Ver una lista de publicadores registrados

Puede ver una lista de aplicaciones que están registradas para publicar sobre temas en un intermediario, o una lista de aplicaciones que están registradas para publicar sobre un tema específico.

Antes de empezar

Nota: Esta información es únicamente para gestores de colas de IBM WebSphere MQ 6.0.

Antes de empezar:

- [Regístrese como publicador sobre un tema.](#)

Acerca de esta tarea

Para ver una lista de publicadores registrados:

Procedimiento

1. En la vista de Navegador, expanda el gestor de colas que aloja el intermediario en el que desea registrarse como publicador y luego pulse en la carpeta **Temas**.

Los temas existentes en el intermediario se muestran en la vista de Contenido.

2. Solicite una lista de publicadores registrados:

- Si desea ver todas las aplicaciones que están registradas para publicar sobre un tema específico, pulse el botón derecho del ratón en el tema y luego pulse **Publicadores registrados...**
- Si desea ver todas las aplicaciones que están registradas para publicar sobre un tema en el intermediario, pulse el botón derecho del ratón en la carpeta **Temas** y luego pulse **Ver publicadores registrados...**

Resultados

Se abre el diálogo Publicadores registrados, que muestra detalles de las aplicaciones, incluyendo el nombre de usuario bajo el que se ejecuta la aplicación, que están registradas como publicadores.

Conceptos relacionados

[“Temas” en la página 111](#)

Un tema identifica de qué trata una publicación. Los nombres de los temas son series de caracteres. Las suscripciones pueden incluir caracteres comodín para recuperar la información que la aplicación necesita. Publicación/Suscripción de IBM MQ reconoce el asterisco (*) y el signo de interrogación (?) como caracteres comodín.

Referencia relacionada

[“Vista de Contenido de IBM MQ Explorer” en la página 325](#)

La vista de Contenido de IBM MQ Explorer muestra información acerca de objetos y propiedades.

[“Vista de Navegador de IBM MQ Explorer” en la página 317](#)

La vista de Navegador en IBM MQ Explorer muestra todos los objetos de IBM MQ que puede administrar y supervisar en IBM MQ Explorer.

Ver una lista de suscriptores

Puede ver una lista de aplicaciones que están suscritas a temas en un intermediario, o una lista de aplicaciones que están suscritas a un tema específico.

Antes de empezar

Nota: Esta información es únicamente para gestores de colas de IBM WebSphere MQ 6.0.

Antes de empezar:

- [Regístrese como suscriptor sobre un tema.](#)

Acerca de esta tarea

Para ver una lista de suscriptores:

Procedimiento

1. En la vista de **Navegador**, expanda el gestor de colas que aloja el intermediario en el que desea registrarse como suscriptor y luego pulse en la carpeta **Temas**.

Los temas existentes en el intermediario se muestran en la vista de **Contenido**.

2. Solicite una lista de suscriptores:

- Si desea ver todas las aplicaciones que están suscritas a un tema específico, pulse el botón derecho del ratón en el tema y luego pulse **Suscriptores...**
- Si desea ver todas las aplicaciones que están suscritas a un tema en el intermediario, pulse el botón derecho del ratón en la carpeta **Temas** y luego pulse **Ver suscriptores...**

Resultados

Se abre el diálogo **Suscriptores registrados**, que muestra detalles de las aplicaciones, incluyendo el nombre de usuario bajo el que se ejecuta la aplicación, que están suscritas.

Conceptos relacionados

[“Temas” en la página 111](#)

Un tema identifica de qué trata una publicación. Los nombres de los temas son series de caracteres. Las suscripciones pueden incluir caracteres comodín para recuperar la información que la aplicación necesita. Publicación/Suscripción de IBM MQ reconoce el asterisco (*) y el signo de interrogación (?) como caracteres comodín.

Referencia relacionada

[“Vista de Contenido de IBM MQ Explorer” en la página 325](#)

La vista de Contenido de IBM MQ Explorer muestra información acerca de objetos y propiedades.

[“Vista de Navegador de IBM MQ Explorer” en la página 317](#)

La vista de Navegador en IBM MQ Explorer muestra todos los objetos de IBM MQ que puede administrar y supervisar en IBM MQ Explorer.

Ver una lista de corrientes de datos

Las corrientes de datos proporcionan una forma de separar el flujo de información para diferentes temas. Puede ver una lista de todas las corrientes de datos que están disponibles actualmente en el intermediario.

Antes de empezar

Nota: Esta información es únicamente para gestores de colas de IBM WebSphere MQ 6.0.

Si no especifica una corriente de datos, se utiliza la corriente de datos predeterminada. La corriente de datos predeterminada establecida entre todos los intermediarios de una red se llama SYSTEM.BROKER.DEFAULT.STREAM

Antes de empezar:

- [Muestre el gestor de colas que aloja el intermediario.](#)

Acerca de esta tarea

Para ver una lista de las corrientes de datos en el intermediario:

Procedimiento

1. En la vista de Navegador, expanda el gestor de colas que aloja el intermediario.
2. Pulse el botón derecho del ratón en la carpeta **Temas** y luego pulse **Ver corrientes de datos...**

Resultados

Se abre el diálogo Corrientes de datos, que lista todas las corrientes de datos existentes en el intermediario.

Conceptos relacionados

[“Corrientes de datos” en la página 113](#)

Las corrientes de datos se aplican solamente a los gestores de colas de IBM WebSphere MQ 6.0 y proporcionan una forma de separar el flujo de información para diferentes temas. Una corriente de datos se implementa como un conjunto de colas, una en cada intermediario que da soporte a la corriente de datos. Cada cola tiene el mismo nombre (el nombre de la corriente de datos). La corriente de datos predeterminada establecida entre todos los intermediarios de una red se llama SYSTEM.BROKER.DEFAULT.STREAM.

Ver publicaciones retenidas

Las publicaciones retenidas son publicaciones que el intermediario conserva después de enviar la publicación a los suscriptores interesados (normalmente, el intermediario suprime las publicaciones después de enviarlas y no retiene copias). Puede ver la publicación retenida que el intermediario conserva actualmente. El intermediario retiene una sola publicación para cada tema.

Acerca de esta tarea

Nota: Esta información es únicamente para gestores de colas de IBM WebSphere MQ 6.0.

Para ver una publicación retenida:

Procedimiento

1. En la vista de Navegador, expanda el gestor de colas que aloja el intermediario y luego pulse en la carpeta **Temas**.
Los temas existentes en el intermediario se muestran en la vista de Contenido.
2. En la vista de Contenido, pulse el botón derecho del ratón en el tema sobre el que se publicó la publicación retenida y luego pulse **Ver publicación retenida...**

Resultados

Se abre el diálogo de propiedades de Mensajes retenidos, que muestra información sobre la publicación retenida.

Conceptos relacionados

[“Publicaciones” en la página 112](#)

Las publicaciones son mensajes que una aplicación envía al intermediario. El intermediario reenvía entonces los mensajes a todas las aplicaciones que se han suscrito para recibir los mensajes.

[“Temas” en la página 111](#)

Un tema identifica de qué trata una publicación. Los nombres de los temas son series de caracteres. Las suscripciones pueden incluir caracteres comodín para recuperar la información que la aplicación necesita. Publicación/Suscripción de IBM MQ reconoce el asterisco (*) y el signo de interrogación (?) como caracteres comodín.

Tareas relacionadas

[“Borrar publicaciones retenidas” en la página 119](#)

Las publicaciones retenidas son publicaciones que el intermediario conserva después de enviar la publicación a los suscriptores interesados (normalmente, el intermediario suprime las publicaciones después de enviarlas y no retiene copias). Puede borrar la publicación retenida que el intermediario conserva actualmente. El intermediario retiene una sola publicación para cada tema.

Borrar publicaciones retenidas

Las publicaciones retenidas son publicaciones que el intermediario conserva después de enviar la publicación a los suscriptores interesados (normalmente, el intermediario suprime las publicaciones después de enviarlas y no retiene copias). Puede borrar la publicación retenida que el intermediario conserva actualmente. El intermediario retiene una sola publicación para cada tema.

Antes de empezar

Nota: Esta información es únicamente para gestores de colas de IBM WebSphere MQ 6.0.

Antes de empezar:

- [Regístrese como publicador sobre un tema en el intermediario.](#)
- [Publique una publicación retenida de prueba sobre el tema.](#)

Acerca de esta tarea

Para borrar una publicación retenida:

Procedimiento

1. En la vista de **Navegador**, expanda el gestor de colas que aloja el intermediario y luego pulse en la carpeta **Temas**.
Los temas existentes en el intermediario se muestran en la vista de **Contenido**.
2. En la vista de **Contenido**, pulse el botón derecho del ratón en el tema sobre el que se publicó la publicación retenida y luego pulse **Borrar publicación retenida...**

Resultados

Se abre el diálogo de confirmación **Borrar publicación retenida**, en el que se le solicitará que confirme que desea borrar la publicación retenida. Pulse **Sí** para borrar la publicación retenida.

Qué hacer a continuación

Conceptos relacionados

[“Publicaciones” en la página 112](#)

Las publicaciones son mensajes que una aplicación envía al intermediario. El intermediario reenvía entonces los mensajes a todas las aplicaciones que se han suscrito para recibir los mensajes.

“Temas” en la página 111

Un tema identifica de qué trata una publicación. Los nombres de los temas son series de caracteres. Las suscripciones pueden incluir caracteres comodín para recuperar la información que la aplicación necesita. Publicación/Suscripción de IBM MQ reconoce el asterisco (*) y el signo de interrogación (?) como caracteres comodín.

Tareas relacionadas

“Ver publicaciones retenidas” en la página 118

Las publicaciones retenidas son publicaciones que el intermediario conserva después de enviar la publicación a los suscriptores interesados (normalmente, el intermediario suprime las publicaciones después de enviarlas y no retiene copias). Puede ver la publicación retenida que el intermediario conserva actualmente. El intermediario retiene una sola publicación para cada tema.

Enviar y recibir publicaciones de prueba

Puede enviar (publicar) y recibir (suscribirse a) publicaciones de prueba (mensajes) para comprobar que la red de intermediarios y los temas funcionan según lo previsto. Puede configurar una publicación para que el intermediario conserve una copia después de publicarla para los suscriptores. Esto permite que los nuevos suscriptores reciban la publicación incluso si se han suscrito después de que fuera publicada.

Antes de empezar

Nota: Esta información es únicamente para gestores de colas de IBM WebSphere MQ 6.0.

Antes de empezar a enviar y recibir publicaciones de prueba:

- Muestre el gestor de colas que aloja el intermediario.

Acerca de esta tarea

Para enviar y recibir publicaciones de prueba:

Procedimiento

1. Suscríbese al tema que desea probar:
 - a) En la vista de Navegador, expanda el gestor de colas que aloja el intermediario.
 - b) Pulse el botón derecho del ratón en la carpeta **Temas** y luego pulse **Suscripción de prueba....**
Se abre la aplicación de suscripción.
2. Publique un mensaje en el mismo tema:
 - a) En la vista de Navegador, expanda el gestor de colas que aloja el intermediario.
 - b) Pulse el botón derecho del ratón en la carpeta **Temas** y luego pulse **Publicación de prueba....**
Se abre la aplicación Publicar mensaje de prueba.
 - c) Opcional: En el campo **Corriente de datos**, seleccione una corriente de datos diferente.
 - d) En el campo **Tema**, escriba el nombre del tema sobre el que desea publicar el mensaje.
Usted u otro publicador pueden estar ya registrados para publicar sobre el tema, o puede escribir un nuevo nombre de tema. Cuando publica el mensaje, queda registrado automáticamente como publicador sobre el tema.
 - e) En el campo **Datos de mensaje**, escriba un mensaje para enviar en la publicación.
Por ejemplo, escriba HoLa, mundo.
 - f) Pulse **Publicar mensaje** para enviar el mensaje al intermediario.
El suscriptor recibe el mensaje (la publicación).
3. Inicie otra instancia de la aplicación de suscripción.
La segunda aplicación de suscripción no recibe el mensaje que publicó la aplicación Publicar mensaje de prueba porque no estaba suscrita al tema en el momento en que la publicación se envió al intermediario.
4. Anule la suscripción al tema de la segunda instancia de la aplicación de suscripción.

- a) En la segunda aplicación de suscripción, pulse **Anular suscripción**.
La segunda aplicación de suscripción ya no puede recibir publicaciones sobre ese tema. La primera aplicación de suscripción todavía puede recibir publicaciones sobre ese tema.
5. Publique una publicación retenida en el tema.
 - a) En la aplicación de publicación, marque el recuadro de selección **Mensaje retenido**.
 - b) Cambie el texto en el campo **Datos de mensaje**.
Por ejemplo, escriba *Hola, estoy en casa*.
 - c) Pulse **Publicar mensaje**.
La publicación retenida se publica en el intermediario. La primera aplicación de suscripción recibe la publicación retenida. La segunda aplicación de suscripción no recibe la publicación porque no está suscrita actualmente.
6. Vuelva a suscribir la segunda aplicación de suscripción al tema:
 - a) En la segunda aplicación de suscripción, pulse **Suscribir**.
La segunda aplicación de suscripción se suscribe de nuevo al tema y recibe la publicación retenida porque el intermediario ha conservado una copia de la publicación retenida.

Resultados

Ha publicado y se ha suscrito a publicaciones de prueba, incluidas las publicaciones retenidas.

Conceptos relacionados

[“Publicaciones” en la página 112](#)

Las publicaciones son mensajes que una aplicación envía al intermediario. El intermediario reenvía entonces los mensajes a todas las aplicaciones que se han suscrito para recibir los mensajes.

[“Temas” en la página 111](#)

Un tema identifica de qué trata una publicación. Los nombres de los temas son series de caracteres. Las suscripciones pueden incluir caracteres comodín para recuperar la información que la aplicación necesita. Publicación/Suscripción de IBM MQ reconoce el asterisco (*) y el signo de interrogación (?) como caracteres comodín.

Configuración de la publicación/suscripción para gestores de colas de la IBM WebSphere MQ 7.0 y posteriores

En IBM MQ Explorer, puede configurar gestores de colas de la IBM WebSphere MQ 7.0 y posteriores como motores de publicación/suscripción para direccionar los mensajes entre aplicaciones de publicación y aplicaciones de suscripción. Para probar sus configuraciones, puede registrarse como suscriptor y enviar y recibir publicaciones de prueba si tiene autorización para ello.

Antes de empezar

Puede obtener información conceptual adicional relativa a publicación/suscripción, temas, suscripciones y publicaciones consultando los siguientes temas:

- [Mensajería de publicación/suscripción](#)
- [Temas](#)
- [Suscriptores y suscripciones](#)
- [Publicadores y publicaciones](#)

Antes de empezar a configurar:

- [“Crear y configurar gestores de colas y objetos” en la página 16](#). El gestor de colas alojará el motor de publicación/suscripción.

Acerca de esta tarea

Para configurar la mensajería de publicación/suscripción en un gestor de colas de la IBM WebSphere MQ 7.0 o posterior, realice una o más de las tareas descritas en los subtemas.

Procedimiento

- [“Crear un nuevo tema” en la página 122](#)
- [“Crear un nuevo tema de clúster” en la página 123](#)
- [“Ver el estado del tema” en la página 124](#)
- [“Enviar y recibir publicaciones de prueba en una carpeta de objetos de tema” en la página 125](#)
- [“Enviar y recibir publicaciones de prueba para temas específicos” en la página 126](#)
- [“Ver el estado de un tema para publicadores” en la página 128](#)
- [“Ver el estado de un tema para suscriptores” en la página 129](#)
- [“Crear una nueva suscripción” en la página 130](#)
- [“Ver una lista de suscriptores” en la página 130](#)
- [“Renovación de suscripciones proxy” en la página 131](#)
- [“Creación de un nuevo objeto de información de comunicación multidifusión” en la página 132](#)

Qué hacer a continuación

En IBM MQ Explorer, también puede ver, visualizar y borrar las publicaciones retenidas.

Crear un nuevo tema

Un tema identifica de qué trata una publicación. Un tema es una serie de caracteres que describe el asunto de la información que se publica en un mensaje de publicación/suscripción.

Antes de empezar

Para obtener la información más reciente sobre series de tema, caracteres comodín, caracteres especiales y árboles de temas, consulte los enlaces siguientes.

- Una serie de tema puede incluir cualquier carácter del juego de caracteres Unicode, incluido el carácter de espacio en blanco. No obstante, hay caracteres que tienen significados especiales. Los caracteres; signo más (+), signo de número (#), asterisco (*) y signo de interrogación (?) se describen en [Esquemas de caracteres comodín](#).
- Las series de tema son sensibles a las mayúsculas y minúsculas y, aunque un carácter nulo no produce un error, no utilice caracteres nulos en las series de tema. Para obtener la información más reciente sobre series de tema, consulte [Uso de series de tema](#).
- Cada tema que se define es un elemento, o nodo, del árbol de temas. Para obtener la información más reciente sobre los árboles de temas, consulte [Árboles de temas](#).

El gestor de colas que aloja el motor de publicación/suscripción debe estar visible en la vista de **Navegador**. Para mostrar el gestor de colas, siga las instrucciones que aparecen en [“Mostrar u ocultar un gestor de colas” en la página 90](#)

Acerca de esta tarea

Para crear un tema nuevo en IBM MQ Explorer:

Procedimiento

1. Expanda el gestor de colas que aloja el motor de publicación/suscripción para visualizar los objetos-carpetas en la vista de **Navegador**.
2. Pulse el botón derecho del ratón en **Temas** y, a continuación, pulse **Nuevo > Tema**.

Resultados

Se abrirá el asistente **Nuevo tema**. Siga los pasos del asistente para crear un nuevo tema.

Qué hacer a continuación

Para obtener información sobre los nombres, las series y los comodines de temas, consulte los enlaces siguientes.

Conceptos relacionados

[“Temas” en la página 20](#)

Un tema identifica de qué trata una publicación. Un tema es una serie de caracteres que describe el asunto de la información que se publica en un mensaje de publicación/suscripción. Como suscriptor, puede especificar un tema o un grupo de temas utilizando comodines para recibir la información que precisa.

Tareas relacionadas

[“Ver el estado del tema” en la página 124](#)

Un tema identifica de qué trata una publicación. El estado del tema muestra información sobre el tema, por ejemplo, las publicaciones y las suscripciones.

Crear un nuevo tema de clúster

Puede convertir un tema existente en un tema de clúster o crear un nuevo tema de clúster. Puede hacerlo navegando hasta las propiedades del tema y, a continuación, especificando el nombre del clúster que va a alojar este tema y el mecanismo de direccionamiento de clúster que se utilizará para las publicaciones sobre este tema.

Antes de empezar

Cree un clúster que contenga dos o más gestores de colas, como se describe en [“Crear un clúster de gestores de colas” en la página 137](#).

SYSTEM.BASE.TOPIC y SYSTEM.DEFAULT.TOPIC no deben utilizarse normalmente como temas de clúster. Esto se debe a que SYSTEM.BASE.TOPIC está presente en todos los gestores de colas de clúster, por lo que solo afecta al gestor de colas local a menos que se modifique en todos los gestores de colas para que tengan un clúster de publicación/suscripción que funcione correctamente. El árbol de temas completo también está dentro de un solo clúster, lo que impide que las subsecciones del espacio de tema esté en un clúster y dificulta dividir subsecciones de espacio de temas en clústeres separados. Sin embargo, hay situaciones donde es necesario como, por ejemplo, la migración colectiva de IBM Integration Bus. Para obtener más información, consulte [Mensajería de publicación/suscripción](#).

También hay varias razones para que SYSTEM.DEFAULT.TOPIC no sea un tema de clúster: está presente en todos los gestores de colas de un clúster, por lo que solo afecta al gestor de colas local, y todos los temas definidos mientras es un tema de clúster también se convierten en temas de clúster en el mismo clúster.

Acerca de esta tarea

Para crear un nuevo tema de clúster en la vista de IBM MQ Explorer **Navegador**, realice los pasos siguientes:

Procedimiento

1. Expanda el gestor de colas de clúster en el que desea crear un nuevo tema de clúster.
2. En el panel de navegación, seleccione **Temas**.
Se visualizará una lista de temas existentes en el panel principal.
3. Seleccione un tema existente o cree un tema nuevo.
 - Para seleccionar un tema existente, efectúe una doble pulsación en el tema en el panel principal.
 - Para crear un tema nuevo, pulse el botón derecho del ratón en **Temas** en el panel de navegación y, a continuación, seleccione **Nuevo > Tema**. Para obtener más información, consulte [“Crear un nuevo tema” en la página 122](#).
4. En el panel de propiedades, pulse **Clúster** para abrir la página de propiedades de **Clúster**.
5. Escriba el nombre del clúster al que desea que pertenezca el tema en el campo **Tema de clúster**.

6. Opcional: Para IBM MQ 8.0 y posteriores, seleccione el mecanismo de direccionamiento en la lista desplegable **Ruta de clúster**.

Las opciones son las siguientes:

Directo

Los mensajes publicados en un gestor de colas se envían directamente desde ese gestor de colas a cada suscripción en cualquier otro gestor de colas del clúster.

Host de tema

Los mensajes publicados en un gestor de colas se envían desde allí a un gestor de colas que aloja la definición del tema. Ese *gestor de colas de host de temas* direcciona el mensaje a cada suscripción en cualquier otro gestor de colas del clúster.

7. Pulse **Aplicar** para guardar los cambios.

Resultados

Ahora el tema se ha convertido en un tema de clúster.

Conceptos relacionados

[“Temas de clúster” en la página 21](#)

Los temas pueden agruparse en clústeres de forma similar a las colas, aunque un objeto específico de tema sólo puede ser miembro de un clúster. Un tema se crea en un tema de clúster definiendo, en el objeto de tema, el nombre del clúster que va contener el tema y el mecanismo de direccionamiento de clúster que se utilizará para las publicaciones sobre este tema.

Tareas relacionadas

[“Ver el estado del tema” en la página 124](#)

Un tema identifica de qué trata una publicación. El estado del tema muestra información sobre el tema, por ejemplo, las publicaciones y las suscripciones.

Ver el estado del tema

Un tema identifica de qué trata una publicación. El estado del tema muestra información sobre el tema, por ejemplo, las publicaciones y las suscripciones.

Antes de empezar

Antes de empezar:

- [Visualice el gestor de colas que aloja el motor de publicación/suscripción.](#)

Acerca de esta tarea

Para ver el estado de un tema en IBM MQ Explorer:

Procedimiento

1. En la vista de **Navegador**, expanda el gestor de colas que aloja el motor de publicación/suscripción y, a continuación, pulse en la carpeta **Temas**. Los temas existentes en el motor de publicación/suscripción se muestran en la vista de **Contenido**.
2. En la vista de **Contenido**, pulse el botón derecho del ratón en el tema cuyo estado desea ver y luego pulse **Estado**.

Resultados

Se abrirá el diálogo **Estado**. Un panel del diálogo **Estado** muestra la estructura en árbol de la Serie de tema. Puede expandir y contraer la serie de tema para navegar por la estructura en árbol y visualizar estados de tema individuales.

Qué hacer a continuación

Para obtener información sobre los nombres de tema, las series de tema y las propiedades de tema, consulte los temas enlazados al final de este tema.

Conceptos relacionados

[“Temas” en la página 20](#)

Un tema identifica de qué trata una publicación. Un tema es una serie de caracteres que describe el asunto de la información que se publica en un mensaje de publicación/suscripción. Como suscriptor, puede especificar un tema o un grupo de temas utilizando comodines para recibir la información que precisa.

Tareas relacionadas

[“Crear un nuevo tema” en la página 122](#)

Un tema identifica de qué trata una publicación. Un tema es una serie de caracteres que describe el asunto de la información que se publica en un mensaje de publicación/suscripción.

Referencia relacionada

[“Propiedades de tema” en la página 431](#)

Un tema de IBM MQ es un objeto IBM MQ que identifica de qué trata una publicación. Puede definir las propiedades para los temas. Algunas propiedades de tema son específicas de los temas de z/OS. Además, existen algunas propiedades que solo puede modificar al crear un tema. No puede modificar estas propiedades después de que se haya creado el tema de IBM MQ.

[“Atributos de estado del tema” en la página 588](#)

Atributos de estado de los temas.

Enviar y recibir publicaciones de prueba en una carpeta de objetos de tema

Puede enviar (publicar) y recibir (suscribirse a) publicaciones de prueba (mensajes) para comprobar que los temas y la red del motor de publicación/suscripción funcionan según lo previsto. Puede configurar una publicación de forma que el motor de publicación/suscripción conserve una copia después de publicarla a los suscriptores. Esto permite que los nuevos suscriptores reciban la publicación incluso si se han suscrito después de que fuera publicada.

Antes de empezar

Antes de empezar:

- [Visualice el gestor de colas que aloja el motor de publicación/suscripción.](#)

Acerca de esta tarea

Para enviar y recibir publicaciones de prueba para cualquier tema:

Procedimiento

1. Suscríbese al tema que desea probar:
 - a) En la vista de Navegador, expanda el gestor de colas que aloja el motor de publicación/suscripción.
 - b) Pulse el botón derecho del ratón en la carpeta **Temas** y luego pulse **Suscripción de prueba...**
Se abrirá la aplicación **Suscribir**.
 - c) Escriba una serie de tema en el campo Serie de tema. La serie de tema debe tener el mismo nombre que el publicador.
2. Publique un mensaje en el mismo tema:
 - a) En la vista de Navegador, expanda el gestor de colas que aloja el motor de publicación/suscripción.
 - b) Pulse el botón derecho del ratón en la carpeta **Temas** y luego pulse **Publicación de prueba...**
Se abrirá la aplicación **Publicar mensaje de prueba**.
 - c) En el campo **Tema**, escriba el nombre del tema sobre el que desea publicar el mensaje.
Usted u otro publicador pueden estar ya registrados para publicar sobre el tema o puede entrar una nueva serie de tema. Cuando publica el mensaje, queda registrado automáticamente como publicador sobre el tema.
 - d) En el campo **Datos de mensaje**, escriba un mensaje para enviar en la publicación.

Por ejemplo, escriba `Ho1a, mundo.`

e) Pulse **Publicar mensaje** para enviar el mensaje al motor de publicación/suscripción.

El suscriptor recibe el mensaje (la publicación).

3. Inicie otra instancia de la aplicación **Suscribir**.

La segunda aplicación **Suscribir** no recibe el mensaje que ha publicado la aplicación **Publicar mensaje de prueba** porque no estaba suscrita al tema en el momento en que se envió la publicación al motor de publicación/suscripción.

4. Anule la suscripción al tema de la segunda instancia de **Suscribir**.

a) En la segunda aplicación **Suscribir**, pulse **Anular la suscripción**.

La segunda aplicación **Suscribir** ya no puede recibir publicaciones sobre ese tema. La primera aplicación **Suscribir** sigue pudiendo recibir publicaciones sobre ese tema.

5. Publique una publicación retenida en el tema.

a) En la aplicación **Publicar mensaje de prueba**, seleccione el recuadro **Mensaje retenido**.

b) Cambie el texto en el campo **Datos de mensaje**.

Por ejemplo, escriba `Ho1a, estoy en casa.`

c) Pulse **Publicar mensaje**.

La publicación retenida se publica en el motor de publicación/suscripción. La primera aplicación **Suscribir** recibe la publicación retenida. La segunda aplicación **Suscribir** no recibe la publicación porque, en ese momento, no está suscrita.

6. Suscriba de nuevo la segunda aplicación **Suscribir** al tema:

a) En la segunda aplicación **Suscribir**, pulse **Suscribir**.

La segunda aplicación **Suscribir** se suscribe de nuevo al tema y recibe la publicación retenida porque el motor de publicación/suscripción conservaba una copia de la misma.

Resultados

Ha publicado y se ha suscrito a publicaciones de prueba, incluidas las publicaciones retenidas.

Conceptos relacionados

[“Publicaciones” en la página 23](#)

Las publicaciones son mensajes que una aplicación envía al motor de publicación/suscripción. A continuación, el motor de publicación/suscripción envía los mensajes a cualquier aplicación que se haya suscrito para recibir los mensajes.

[“Temas” en la página 20](#)

Un tema identifica de qué trata una publicación. Un tema es una serie de caracteres que describe el asunto de la información que se publica en un mensaje de publicación/suscripción. Como suscriptor, puede especificar un tema o un grupo de temas utilizando comodines para recibir la información que precisa.

Enviar y recibir publicaciones de prueba para temas específicos

Puede enviar (publicar) y recibir (suscribirse a) publicaciones de prueba (mensajes) para comprobar que los temas y la red del motor de publicación/suscripción funcionan según lo previsto. Puede configurar una publicación de forma que el motor de publicación/suscripción conserve una copia después de publicarla a los suscriptores. Esto permite que los nuevos suscriptores reciban la publicación incluso si se han suscrito después de que fuera publicada.

Antes de empezar

Antes de empezar:

- [Visualice el gestor de colas que aloja el motor de publicación/suscripción.](#)

Acerca de esta tarea

Para enviar y recibir publicaciones de prueba para un tema específico:

Procedimiento

1. Suscríbese al tema que desea probar:
 - a) En la vista de Navegador, expanda el gestor de colas que aloja el motor de publicación/suscripción.
 - b) Pulse en la carpeta **Temas**.
Todos los temas aparecen en la vista **Contenido**.
 - c) Pulse el botón derecho del ratón en un tema específico de la vista de **Contenido** y, a continuación, pulse **Suscripción de prueba...**
Se abrirá la aplicación **Suscribir**.
2. Publique un mensaje en el mismo tema:
 - a) En la vista de Navegador, expanda el gestor de colas que aloja el motor de publicación/suscripción.
 - b) Pulse en la carpeta **Temas**.
Todos los temas aparecen en la vista **Contenido**.
 - c) Pulse el botón derecho del ratón en un tema específico de la vista de **Contenido** y, a continuación, pulse **Publicación de prueba...**
Se abrirá la aplicación **Publicar mensaje de prueba**.
 - d) En el campo **Datos de mensaje**, escriba un mensaje para enviar en la publicación.
Por ejemplo, escriba *HoLa, mundo*.
 - e) Pulse **Publicar mensaje** para enviar el mensaje al motor de publicación/suscripción.
El suscriptor recibe el mensaje (la publicación).
3. Inicie otra instancia de la aplicación **Suscribir**.
La segunda aplicación **Suscribir** no recibe el mensaje que ha publicado la aplicación **Publicar mensaje de prueba** porque no estaba suscrita al tema en el momento en que se envió la publicación al motor de publicación/suscripción.
4. Anule la suscripción al tema de la segunda instancia de **Suscribir**.
 - a) En la segunda aplicación **Suscribir**, pulse **Anular la suscripción**.
La segunda aplicación **Suscribir** ya no puede recibir publicaciones sobre ese tema. La primera aplicación **Suscribir** sigue pudiendo recibir publicaciones sobre ese tema.
5. Publique una publicación retenida en el tema.
 - a) En la aplicación **Publicar mensaje de prueba**, seleccione el recuadro **Mensaje retenido**.
 - b) Cambie el texto en el campo **Datos de mensaje**.
Por ejemplo, escriba *HoLa, estoy en casa*.
 - c) Pulse **Publicar mensaje**.
La publicación retenida se publica en el motor de publicación/suscripción. La primera aplicación **Suscribir** recibe la publicación retenida. La segunda aplicación **Suscribir** no recibe la publicación porque, en ese momento, no está suscrita.
6. Suscriba de nuevo la segunda aplicación **Suscribir** al tema:
 - a) En la segunda aplicación **Suscribir**, pulse **Suscribir**.
La segunda aplicación **Suscribir** se suscribe de nuevo al tema y recibe la publicación retenida porque el motor de publicación/suscripción conservaba una copia de la misma.

Resultados

Ha publicado y se ha suscrito a publicaciones de prueba, incluidas las publicaciones retenidas de un tema específico.

Conceptos relacionados

[“Publicaciones” en la página 23](#)

Las publicaciones son mensajes que una aplicación envía al motor de publicación/suscripción. A continuación, el motor de publicación/suscripción envía los mensajes a cualquier aplicación que se haya suscrito para recibir los mensajes.

“Temas” en la página 20

Un tema identifica de qué trata una publicación. Un tema es una serie de caracteres que describe el asunto de la información que se publica en un mensaje de publicación/suscripción. Como suscriptor, puede especificar un tema o un grupo de temas utilizando comodines para recibir la información que precisa.

Ver el estado de un tema para publicadores

Cada tema puede tener muchas propiedades y valores asociados a él. Cuando un tema se ha asignado como publicador, puede ver su estado y editar el esquema para visualizar la información de estado.

Antes de empezar

Antes de empezar:

- Visualice el gestor de colas que aloja el motor de publicación/suscripción.

Acerca de esta tarea

Para ver el estado de un publicador de objeto de tema:

Procedimiento

1. En la vista de **Navegador**, expanda el gestor de colas que aloja el motor de publicación/suscripción y, a continuación, pulse en la carpeta **Temas**.
Los temas existentes en el motor de publicación/suscripción se muestran en la vista de Contenido.
2. En la vista de **Contenido**, pulse el botón derecho del ratón en el tema cuyo estado de publicador desea ver y, a continuación, pulse **Estado de tema - Publicadores....**

Resultados

Se abrirá el diálogo **Estado** visualizando el estado del publicador de objeto de tema.

Qué hacer a continuación

Puede editar el modo en que la información se presenta en el diálogo **Estado**. Para obtener más información, consulte los enlaces siguientes.

Conceptos relacionados

“Temas” en la página 20

Un tema identifica de qué trata una publicación. Un tema es una serie de caracteres que describe el asunto de la información que se publica en un mensaje de publicación/suscripción. Como suscriptor, puede especificar un tema o un grupo de temas utilizando comodines para recibir la información que precisa.

“Definición de esquemas para cambiar el orden de las columnas en las tablas” en la página 248

Cuando se visualizan los datos del objeto en IBM MQ Explorer en tablas, puede personalizar el orden de las columnas en las tablas.

Tareas relacionadas

“Ver el estado de un tema para suscriptores” en la página 129

Cada tema puede tener muchas propiedades y valores asociados a él. Cuando un tema se ha asignado como suscriptor, puede ver su estado y editar el esquema para visualizar la información de estado.

“Crear un esquema” en la página 249

Puede crear esquemas para la mayoría de las tablas de datos en IBM MQ Explorer.

“Editar un esquema existente” en la página 250

Puede editar los esquemas que haya creado anteriormente y también puede editar los esquemas que se proporcionan con IBM MQ Explorer, por ejemplo, el esquema `Standard for Queues`.

“Copiar un esquema existente” en la página 251

Si ya existe un esquema parecido al esquema que desea crear, puede copiar el esquema existente y modificarlo según sea necesario.

[“Filtrar los objetos mostrados en las tablas” en la página 221](#)

Cuando se visualizan los datos de objeto en IBM MQ Explorer en tablas, puede filtrar los datos para que sólo se visualicen los objetos que le interesan.

Ver el estado de un tema para suscriptores

Cada tema puede tener muchas propiedades y valores asociados a él. Cuando un tema se ha asignado como suscriptor, puede ver su estado y editar el esquema para visualizar la información de estado.

Antes de empezar

El gestor de colas que aloja el motor de publicación/suscripción debe estar visible en la vista de **Navegador**. Para mostrar el gestor de colas, siga las instrucciones que se indican en: [“Mostrar u ocultar un gestor de colas” en la página 90](#)

Acerca de esta tarea

Para ver el estado de un suscriptor de objeto de tema:

Procedimiento

1. En la vista de **Navegador**, expanda el gestor de colas que aloja el motor de publicación/suscripción y, a continuación, pulse en la carpeta **Temas**.
Los temas existentes en el motor de publicación/suscripción se muestran en la vista de **Contenido**.
2. En la vista de **Contenido**, pulse el botón derecho del ratón en el tema cuyo estado de suscriptor desea ver y, a continuación, pulse **Estado de tema - Suscriptores**.

Resultados

Se abrirá el diálogo **Estado** visualizando el estado del suscriptor de objeto de tema.

Qué hacer a continuación

Puede editar el modo en que la información se presenta en el diálogo **Estado**. Para obtener más información, consulte los enlaces siguientes.

Conceptos relacionados

[“Temas” en la página 20](#)

Un tema identifica de qué trata una publicación. Un tema es una serie de caracteres que describe el asunto de la información que se publica en un mensaje de publicación/suscripción. Como suscriptor, puede especificar un tema o un grupo de temas utilizando comodines para recibir la información que precisa.

[“Definición de esquemas para cambiar el orden de las columnas en las tablas” en la página 248](#)

Cuando se visualizan los datos del objeto en IBM MQ Explorer en tablas, puede personalizar el orden de las columnas en las tablas.

Tareas relacionadas

[“Ver el estado de un tema para publicadores” en la página 128](#)

Cada tema puede tener muchas propiedades y valores asociados a él. Cuando un tema se ha asignado como publicador, puede ver su estado y editar el esquema para visualizar la información de estado.

[“Crear un esquema” en la página 249](#)

Puede crear esquemas para la mayoría de las tablas de datos en IBM MQ Explorer.

[“Editar un esquema existente” en la página 250](#)

Puede editar los esquemas que haya creado anteriormente y también puede editar los esquemas que se proporcionan con IBM MQ Explorer, por ejemplo, el esquema `Standard for Queues`.

[“Copiar un esquema existente” en la página 251](#)

Si ya existe un esquema parecido al esquema que desea crear, puede copiar el esquema existente y modificarlo según sea necesario.

[“Filtrar los objetos mostrados en las tablas” en la página 221](#)

Cuando se visualizan los datos de objeto en IBM MQ Explorer en tablas, puede filtrar los datos para que sólo se visualicen los objetos que le interesan.

Crear una nueva suscripción

Puede crear una nueva suscripción para suscribirse a un tema para un gestor de colas de IBM WebSphere MQ 7.0 o posterior.

Acerca de esta tarea

Para crear una nueva suscripción:

Procedimiento

1. En la vista de **Navegador**, expanda el gestor de colas en el que desea crear una nueva suscripción.
2. Pulse el botón derecho del ratón en el objeto-carpeta **Suscripciones** y luego pulse **Nueva > Suscripción....**

Resultados

Se abre el asistente **Nueva suscripción**. Ahora puede seguir los pasos del asistente para crear una nueva suscripción.

Conceptos relacionados

[“Temas” en la página 20](#)

Un tema identifica de qué trata una publicación. Un tema es una serie de caracteres que describe el asunto de la información que se publica en un mensaje de publicación/suscripción. Como suscriptor, puede especificar un tema o un grupo de temas utilizando comodines para recibir la información que precisa.

Tareas relacionadas

[“Configuración de la publicación/suscripción para gestores de colas de la IBM WebSphere MQ 7.0 y posteriores” en la página 121](#)

En IBM MQ Explorer, puede configurar gestores de colas de la IBM WebSphere MQ 7.0 y posteriores como motores de publicación/suscripción para direccionar los mensajes entre aplicaciones de publicación y aplicaciones de suscripción. Para probar sus configuraciones, puede registrarse como suscriptor y enviar y recibir publicaciones de prueba si tiene autorización para ello.

Referencia relacionada

[“Vista de Navegador de IBM MQ Explorer” en la página 317](#)

La vista de Navegador en IBM MQ Explorer muestra todos los objetos de IBM MQ que puede administrar y supervisar en IBM MQ Explorer.

Ver una lista de suscriptores

Puede ver una lista de aplicaciones que están suscritas a temas en un motor de publicación/suscripción o una lista de aplicaciones que están suscritas a un tema específico.

Acerca de esta tarea

Para ver una lista de suscriptores:

Procedimiento

En la vista de **Navegador**, expanda el gestor de colas que aloja el motor de publicación/suscripción del que desea ver los suscriptores y, a continuación, pulse en la carpeta-objeto **Temas**.

Resultados

Las suscripciones existentes en el motor de publicación/suscripción se muestran en la vista de **Contenido**.

Conceptos relacionados

[“Temas” en la página 20](#)

Un tema identifica de qué trata una publicación. Un tema es una serie de caracteres que describe el asunto de la información que se publica en un mensaje de publicación/suscripción. Como suscriptor, puede especificar un tema o un grupo de temas utilizando comodines para recibir la información que precisa.

Referencia relacionada

[“Vista de Contenido de IBM MQ Explorer” en la página 325](#)

La vista de Contenido de IBM MQ Explorer muestra información acerca de objetos y propiedades.

[“Vista de Navegador de IBM MQ Explorer” en la página 317](#)

La vista de Navegador en IBM MQ Explorer muestra todos los objetos de IBM MQ que puede administrar y supervisar en IBM MQ Explorer.

Renovación de suscripciones proxy

Las suscripciones proxy se pueden renovar en un gestor de colas IBM MQ.

Acerca de esta tarea

La renovación de las suscripciones proxy vuelve a sincronizar todas las suscripciones de proxy con todos los demás gestores de colas conectados directamente en cualquier clúster o jerarquía en la que participe este gestor de colas. Debe renovar las suscripciones proxy sólo en circunstancias excepcionales, por ejemplo, cuando el gestor de colas recibe suscripciones que no se deberían haber enviado, o si no está recibiendo suscripciones que debería recibir. La lista siguiente describe algunas de las razones excepcionales para renovar las suscripciones proxy:

- Recuperación tras desastre.
- Problemas que están identificados en un registro de errores de gestor de colas donde los mensajes informan de la emisión del mandato REFRESH QMGR TYPE(REPOS).
- Errores de operador, por ejemplo, que emiten un submandato DELETE SUB en una suscripción proxy.

Puede ser que la falta de suscripciones de proxy se deba a que la definición de tema más parecida se haya especificado con el **Subscription scope** establecido en Gestor de colas o con un nombre de clúster vacío o incorrecto. Tenga en cuenta que **Publication scope** no impide el envío de suscripciones de proxy, pero evita que se entreguen las publicaciones.

Las suscripciones de proxy extrañas se pueden deber a que la definición de tema más parecida se haya especificado con el **Proxy subscription behavior** establecido en Forzar.

Las suscripciones proxy que faltan o externas que se deben a errores de configuración no se modifican enviando una resincronización. Una resincronización no resuelve las publicaciones que faltan o externas como resultado de los motivos excepcionales listados.

Para reanudar las suscripciones proxy de un gestor de colas:

Procedimiento

1. En la vista **Navegador**, seleccione el gestor de colas del que desee renovar las suscripciones proxy.
2. Pulse el botón derecho del ratón en el gestor de colas y después pulse **Publicación/suscripción > Renovar suscripciones proxy**.

Resultados

Se abrirá el diálogo **Renovar suscripciones proxy**. Entonces podrá pulsar en **Sí** para renovar las suscripciones proxy o pulsar en **No** para cerrar el diálogo.

Conceptos relacionados

[“Suscripciones” en la página 22](#)

Una suscripción es un registro que contiene la información sobre el o los temas en los que el suscriptor está interesado y sobre los que desea recibir información. Por lo tanto, la información sobre

La suscripción determina qué publicaciones se envían al suscriptor. Los suscriptores pueden recibir información de muchos publicadores diferentes, y la información que reciben también puede enviarse a otros suscriptores.

[“Temas” en la página 20](#)

Un tema identifica de qué trata una publicación. Un tema es una serie de caracteres que describe el asunto de la información que se publica en un mensaje de publicación/suscripción. Como suscriptor, puede especificar un tema o un grupo de temas utilizando comodines para recibir la información que precisa.

Tareas relacionadas

[“Configuración de la publicación/suscripción para gestores de colas de la IBM WebSphere MQ 7.0 y posteriores” en la página 121](#)

En IBM MQ Explorer, puede configurar gestores de colas de la IBM WebSphere MQ 7.0 y posteriores como motores de publicación/suscripción para direccionar los mensajes entre aplicaciones de publicación y aplicaciones de suscripción. Para probar sus configuraciones, puede registrarse como suscriptor y enviar y recibir publicaciones de prueba si tiene autorización para ello.

Referencia relacionada

[“Vista de Navegador de IBM MQ Explorer” en la página 317](#)

La vista de Navegador en IBM MQ Explorer muestra todos los objetos de IBM MQ que puede administrar y supervisar en IBM MQ Explorer.

Creación de un nuevo objeto de información de comunicación multidifusión

IBM MQ Multicast ofrece baja latencia, alta diseminación y mensajería de multidifusión fiable.

Acerca de esta tarea

La multidifusión es más eficaz que la mensajería de publicación/suscripción y se puede escalar a gran número de suscriptores. IBM MQ permite una mensajería multidifusión fiable mediante el uso de acuses de recibo, acuses de recibo negativos y números de secuencia para lograr una mensajería de baja latencia y alta diseminación.

La entrega equilibrada de IBM MQ Multicast permite una entrega casi simultánea y garantiza que ningún destinatario tenga ventaja. Dado que IBM MQ Multicast utiliza la red para suministrar mensajes, no es necesario utilizar un motor de publicación/suscripción para diseminar los datos. Una vez que un tema se correlaciona con una dirección de grupo, no es necesario ningún gestor de colas, porque los publicadores y suscriptores pueden operar en modalidad de igual a igual. Esto permite que la carga se reduzca en los servidores de gestores de colas y el servidor de gestores de colas deja de ser un punto de posibles anomalías.

Para crear un tema nuevo en IBM MQ Explorer:

Procedimiento

1. Expanda el gestor de colas en el que desea alojar el objeto de información de comunicación multidifusión para visualizar las carpetas de objetos en la vista **Navegador**.
2. Pulse el botón derecho del ratón en **Información de comunicación** y, a continuación, pulse **Nuevo > Información de comunicación multidifusión**.

Resultados

Se abre el asistente de **Información de comunicación**. Siga los pasos del asistente para crear un nuevo objeto de información de comunicación.

Referencia relacionada

[“Propiedades de objetos de información de comunicación multidifusión” en la página 472](#)

Puede definir propiedades para objetos de información de comunicación multidifusión.

Gestión de gestores de colas multiinstancia

Debe configurar IBM MQ Explorer para gestionar gestores de colas multiinstancia utilizando conexiones remotas.

Utilice el elemento de menú **Gestores de colas > Añadir gestor de colas remoto** para añadir conexiones a un gestor de colas multiinstancia. De forma alternativa, si ya ha configurado una conexión remota a un gestor de colas, pulse el botón derecho del ratón sobre el nodo del gestor de colas remoto en el navegador IBM MQ Explorer, a continuación, pulse **Detalles de conexión > Gestionar instancias** para añadir, eliminar, probar y volver a solicitar conexiones.

Debe conectar todas las instancias de un gestor de colas a su nodo de gestor de colas remoto y, a continuación, el nodo podrá supervisar el estado de todas las instancias del gestor de colas. Puede ver qué instancias está activa en este momento y qué instancias están en espera o desconectadas.

Es importante probar las conexiones de todas las instancias del gestor de colas cuando estén en espera y en estado activo. Asegúrese de que el escucha se está ejecutando en las instancias activa y en espera del gestor de colas. Un gestor de colas en espera no tiene acceso al sistema de archivos del gestor de colas y no inicia de forma automática escuchas hasta que está activo. Para probar las conexiones de las instancias activas y en espera, contemple la posibilidad de iniciar el escucha para ambas instancias desde la línea de mandatos.

No inicie escuchas manualmente cuando están configurados para iniciarse con el gestor de colas. Esto produce errores cuando el gestor de colas se inicia porque el servicio de escucha falla debido a que ya se está utilizando el puerto.

Conexión directa a un gestor de colas multiinstancia

Cree conexiones remotas directas a varias instancias de un gestor de colas para administrar un gestor de colas multiinstancia utilizando IBM MQ Explorer.

En la página **Especificar detalles de una nueva conexión**, se le pedirá que proporcione información de conexión para dos instancias del gestor de colas. Estas dos instancias pueden ser remotas, o una puede ser local y la otra remota. IBM MQ Explorer crea un solo nodo de gestor de colas remoto en el árbol de navegación para representar ambas instancias del gestor de colas. Puede ver el estado general del gestor de colas multiinstancia.

Una vez que haya creado un nodo de gestor de colas remoto en IBM MQ Explorer, puede utilizarlo para añadir y eliminar instancias adicionales del gestor de colas. No puede añadir instancias adicionales del gestor de colas a un nodo de gestor de colas local.

Antes de conectarse a un gestor de colas multiinstancia tiene que crear un gestor de colas multiinstancia.

Conceptos relacionados

Creación de un gestor de colas multiinstancia

No puede crear todas las instancias de un gestor de colas multiinstancia utilizando IBM MQ Explorer.

Suprimir un gestor de colas multiinstancia

IBM MQ Explorer no proporciona ningún medio para suprimir todas las instancias de un gestor de colas de múltiples instancias.

Inicio de un gestor de colas multiinstancia

Puede iniciar un gestor de colas multiinstancia de dos formas desde un gestor de colas local en IBM MQ Explorer.

Detención de un gestor de colas multiinstancia

Puede detener un gestor de colas multiinstancia de dos formas desde un gestor de colas local en IBM MQ Explorer.

Gestión de conexiones a gestores de colas multiinstancia

Puede gestionar las conexiones que IBM MQ Explorer utiliza para conectarse a un gestor de colas para la administración remota. Necesita diversas conexiones para supervisar el estado de todas las instancias de un gestor de colas multiinstancia. También puede configurar diversas conexiones a una sola instancia de un gestor de colas para realizar una administración remota más fiable.

Creación de un gestor de colas multiinstancia

No puede crear todas las instancias de un gestor de colas multiinstancia utilizando IBM MQ Explorer.

Para crear un gestor de colas de múltiples instancias de alta disponibilidad, primero debe crear un gestor de colas en un servidor con los datos compartidos y los directorios de registro en un dispositivo de almacenamiento de red de alta disponibilidad en un servidor distinto y, a continuación, debe añadir la stanza de definición del gestor de colas al archivo `mqs.ini` en otro servidor de la misma arquitectura y debe ejecutar la misma versión o una posterior de IBM MQ. Los mandatos `dspmqinf` y `addmqinf` le ayudarán a copiar la definición del gestor de colas del primer servidor al segundo sin tener que editar el archivo `mqs.ini` manualmente.

Para obtener más información, consulte [Gestores de colas multiinstancia](#).

Conceptos relacionados

[Conexión directa a un gestor de colas multiinstancia](#)

Cree conexiones remotas directas a varias instancias de un gestor de colas para administrar un gestor de colas multiinstancia utilizando IBM MQ Explorer.

[Suprimir un gestor de colas multiinstancia](#)

IBM MQ Explorer no proporciona ningún medio para suprimir todas las instancias de un gestor de colas de múltiples instancias.

[Inicio de un gestor de colas multiinstancia](#)

Puede iniciar un gestor de colas multiinstancia de dos formas desde un gestor de colas local en IBM MQ Explorer.

[Detención de un gestor de colas multiinstancia](#)

Puede detener un gestor de colas multiinstancia de dos formas desde un gestor de colas local en IBM MQ Explorer.

[Gestión de conexiones a gestores de colas multiinstancia](#)

Puede gestionar las conexiones que IBM MQ Explorer utiliza para conectarse a un gestor de colas para la administración remota. Necesita diversas conexiones para supervisar el estado de todas las instancias de un gestor de colas multiinstancia. También puede configurar diversas conexiones a una sola instancia de un gestor de colas para realizar una administración remota más fiable.

Suprimir un gestor de colas multiinstancia

IBM MQ Explorer no proporciona ningún medio para suprimir todas las instancias de un gestor de colas de múltiples instancias.

Para suprimir un gestor de colas multiinstancia, debería suprimir el gestor de colas de un servidor y, a continuación, utilizar el mandato `rmvmqinf` para eliminar las definiciones del gestor de colas de los demás servidores.

Para obtener más información, consulte [Gestores de colas multiinstancia](#).

Nota: Si suprime de nuevo el gestor de colas, pero en otro servidor que tenga definido el mismo gestor de colas, fallará el mandato `dlmqm`. Si intenta suprimir un gestor de colas en un servidor que tenga una definición de gestor de colas, pero que no tenga gestor de colas, suprima de nuevo el gestor de colas en el mismo servidor y el gestor de colas se habrá eliminado por completo.

Conceptos relacionados

[Conexión directa a un gestor de colas multiinstancia](#)

Cree conexiones remotas directas a varias instancias de un gestor de colas para administrar un gestor de colas multiinstancia utilizando IBM MQ Explorer.

[Creación de un gestor de colas multiinstancia](#)

No puede crear todas las instancias de un gestor de colas multiinstancia utilizando IBM MQ Explorer.

[Inicio de un gestor de colas multiinstancia](#)

Puede iniciar un gestor de colas multiinstancia de dos formas desde un gestor de colas local en IBM MQ Explorer.

Detención de un gestor de colas multiinstancia

Puede detener un gestor de colas multiinstancia de dos formas desde un gestor de colas local en IBM MQ Explorer.

Gestión de conexiones a gestores de colas multiinstancia

Puede gestionar las conexiones que IBM MQ Explorer utiliza para conectarse a un gestor de colas para la administración remota. Necesita diversas conexiones para supervisar el estado de todas las instancias de un gestor de colas multiinstancia. También puede configurar diversas conexiones a una sola instancia de un gestor de colas para realizar una administración remota más fiable.

Inicio de un gestor de colas multiinstancia

Puede iniciar un gestor de colas multiinstancia de dos formas desde un gestor de colas local en IBM MQ Explorer.

Como un gestor de colas de una sola instancia

No marque el recuadro de selección **Permitir una instancia en espera**.

Como un gestor de colas multiinstancia

Inicie la primera instancia marcando el recuadro de selección **Permitir una instancia en espera** y, a continuación, inicie la segunda instancia, marcando también el recuadro de selección **Permitir una instancia en espera**.

Nota: No puede utilizar un gestor de colas conectado de forma remota para iniciar un gestor de colas multiinstancia.

Conceptos relacionados

Conexión directa a un gestor de colas multiinstancia

Cree conexiones remotas directas a varias instancias de un gestor de colas para administrar un gestor de colas multiinstancia utilizando IBM MQ Explorer.

Creación de un gestor de colas multiinstancia

No puede crear todas las instancias de un gestor de colas multiinstancia utilizando IBM MQ Explorer.

Suprimir un gestor de colas multiinstancia

IBM MQ Explorer no proporciona ningún medio para suprimir todas las instancias de un gestor de colas de múltiples instancias.

Detención de un gestor de colas multiinstancia

Puede detener un gestor de colas multiinstancia de dos formas desde un gestor de colas local en IBM MQ Explorer.

Gestión de conexiones a gestores de colas multiinstancia

Puede gestionar las conexiones que IBM MQ Explorer utiliza para conectarse a un gestor de colas para la administración remota. Necesita diversas conexiones para supervisar el estado de todas las instancias de un gestor de colas multiinstancia. También puede configurar diversas conexiones a una sola instancia de un gestor de colas para realizar una administración remota más fiable.

Detención de un gestor de colas multiinstancia

Puede detener un gestor de colas multiinstancia de dos formas desde un gestor de colas local en IBM MQ Explorer.

Detener todas las instancias del gestor de colas

No marque el recuadro de selección **Permitir cambiar a una instancia en espera**.

Detener esta instancia del gestor de colas cambiando a una instancia en espera.

Marque el recuadro de selección **Permitir cambiar a una instancia en espera**. Si no hay ninguna instancia en espera en ejecución, el mandato fallará y dejará al gestor de colas en ejecución.

Nota: No puede utilizar un gestor de colas conectado de forma remota para detener un gestor de colas multiinstancia.

Conceptos relacionados

Conexión directa a un gestor de colas multiinstancia

Cree conexiones remotas directas a varias instancias de un gestor de colas para administrar un gestor de colas multiinstancia utilizando IBM MQ Explorer.

Creación de un gestor de colas multiinstancia

No puede crear todas las instancias de un gestor de colas multiinstancia utilizando IBM MQ Explorer.

Suprimir un gestor de colas multiinstancia

IBM MQ Explorer no proporciona ningún medio para suprimir todas las instancias de un gestor de colas de múltiples instancias.

Inicio de un gestor de colas multiinstancia

Puede iniciar un gestor de colas multiinstancia de dos formas desde un gestor de colas local en IBM MQ Explorer.

Gestión de conexiones a gestores de colas multiinstancia

Puede gestionar las conexiones que IBM MQ Explorer utiliza para conectarse a un gestor de colas para la administración remota. Necesita diversas conexiones para supervisar el estado de todas las instancias de un gestor de colas multiinstancia. También puede configurar diversas conexiones a una sola instancia de un gestor de colas para realizar una administración remota más fiable.

Gestión de conexiones a gestores de colas multiinstancia

Puede gestionar las conexiones que IBM MQ Explorer utiliza para conectarse a un gestor de colas para la administración remota. Necesita diversas conexiones para supervisar el estado de todas las instancias de un gestor de colas multiinstancia. También puede configurar diversas conexiones a una sola instancia de un gestor de colas para realizar una administración remota más fiable.

Las instancias del gestor de colas deben compartir los mismos datos del gestor de colas; la configuración de diversas conexiones al mismo gestor de colas de un solo servidor o la configuración de conexiones a diversas instancias del mismo gestor de colas en servidores distintos.

No puede eliminar la conexión activa que está utilizando IBM MQ Explorer.

Pulse **Probar conexiones** para renovar el estado de las conexiones.

Para conectarse a una instancia de gestor de colas en espera, debe haber configurado un proceso de escucha que se ejecutará mientras el gestor de colas se encuentre en el estado en espera. Por ejemplo, establezca la escucha CONTROL en Gestor de colas o Inicio del gestor de colas.

Conceptos relacionados

Conexión directa a un gestor de colas multiinstancia

Cree conexiones remotas directas a varias instancias de un gestor de colas para administrar un gestor de colas multiinstancia utilizando IBM MQ Explorer.

Creación de un gestor de colas multiinstancia

No puede crear todas las instancias de un gestor de colas multiinstancia utilizando IBM MQ Explorer.

Suprimir un gestor de colas multiinstancia

IBM MQ Explorer no proporciona ningún medio para suprimir todas las instancias de un gestor de colas de múltiples instancias.

Inicio de un gestor de colas multiinstancia

Puede iniciar un gestor de colas multiinstancia de dos formas desde un gestor de colas local en IBM MQ Explorer.

Detención de un gestor de colas multiinstancia

Puede detener un gestor de colas multiinstancia de dos formas desde un gestor de colas local en IBM MQ Explorer.

Crear y configurar un clúster de gestores de colas

Un clúster es un grupo de dos o más gestores de colas que están asociados lógicamente y pueden compartir información entre sí. Puede utilizar los asistentes y diálogos de propiedades de IBM MQ Explorer para crear y configurar clústeres de gestores de colas.

Acerca de esta tarea

Dado que los gestores de colas de un clúster se asocian de forma lógica y pueden compartir información los unos con los otros, esto implica que una aplicación puede transferir un mensaje a una cola de clúster desde cualquier gestor de colas del clúster, y los mensajes se direccionarán automáticamente al gestor de colas donde se haya definido la cola del clúster. La cantidad de administración del sistema se reduce porque los canales de clúster que los gestores de colas de clústeres utilizan para intercambiar mensajes de aplicaciones se definen automáticamente, según sea necesario.

IBM MQ Explorer proporciona asistentes para ayudarle a crear y configurar objetos y clústeres de gestores de colas.

No puede utilizar los asistentes para gestionar gestores de colas y objetos que pertenecen a más de un clúster (y, por consiguiente, utilizan listas de nombres). No obstante, todavía podrá utilizar los diálogos de propiedades de IBM MQ Explorer para editar las propiedades de los gestores de colas y los objetos si desea que pertenezcan a más de un clúster.

Los temas siguientes describen cómo crear y configurar clústeres de gestores de colas en IBM MQ Explorer:

- [“Crear un clúster de gestores de colas” en la página 137](#)
- [“Añadir un gestor de colas a un clúster” en la página 138](#)
- [“Eliminar un gestor de colas de un clúster” en la página 140](#)
- [“Suspender la pertenencia al clúster de un gestor de colas” en la página 141](#)
- [“Reanudar la pertenencia al clúster de un gestor de colas” en la página 141](#)
- [“Renovar la información sobre un clúster guardada localmente” en la página 142](#)
- [“Especificar una fuente de información de clúster diferente para IBM MQ Explorer” en la página 143](#)
- [“Depósitos del clúster” en la página 143](#)
- [“Convertir un gestor de colas en un depósito completo para más de un clúster” en la página 144](#)
- [“Compartir una cola en un clúster” en la página 145](#)
- [“Conectarse a un gestor de colas de clúster remoto” en la página 146](#)
- [“Administrar un gestor de colas de clúster remoto” en la página 146](#)

Para obtener más información, consulte [Gestión de colas distribuidas y clústeres](#).

Conceptos relacionados

[“Clústeres del gestor de colas” en la página 38](#)

Un clúster es un grupo de dos o más gestores de colas que están asociados lógicamente y pueden compartir información entre sí. Cualquier gestor de colas puede enviar un mensaje a otro gestor de colas del mismo clúster sin necesidad de especificar una definición de canal específica, una definición de cola remota o una cola de transmisión, porque toda esta información se guarda en el depósito al que todos los gestores de colas del clúster tienen acceso.

Crear un clúster de gestores de colas

IBM MQ Explorer trata los clústeres de gestores de colas como objetos, de modo que se pueden crear y administrar como otros objetos MQ.

Acerca de esta tarea

Todos los clústeres de gestores de colas que conoce IBM MQ Explorer se muestran en la carpeta **Clústeres de gestores de colas**.

Para crear un clúster de gestores de colas nuevo:

- Cree dos gestores de colas que tengan los depósitos completos para el clúster.
- Cada gestor de colas del depósito completo debe disponer de un escucha en ejecución.

- Debe conocer los detalles de conexión de cada gestor de colas de depósito completo en el clúster, ya que se le pedirá que entre estos detalles en el asistente.

Nota: No puede utilizar el asistente para crear un clúster si los gestores de colas de depósito completo ya pertenecen a otro clúster. Si desea utilizar los gestores de colas que ya pertenecen a otro clúster, debe configurar el clúster utilizando los mandatos MQSC.

Para crear un nuevo clúster, realice los pasos siguientes.

Procedimiento

1. En la vista Navigator, pulse el botón derecho del ratón en la carpeta **Clústeres de gestor de colas** y, a continuación, pulse **Nuevo...** Se abrirá el asistente Crear clúster.
2. Siga los pasos del asistente para entrar la siguiente información del nuevo clúster:
 - a) Página 1: Nombre del clúster nuevo. Este nombre debe ser exclusivo en su organización.
 - b) Página 2: Nombre de un gestor de colas que tenga un depósito completo de información del clúster. El gestor de colas ya debe existir; pulse **Añadir gestor de colas a MQ Explorer** si IBM MQ Explorer todavía no conoce el gestor de colas.
 - c) Página 3: Nombre de un segundo gestor de colas que tenga un depósito completo de información del clúster. El gestor de colas ya debe existir; pulse **Añadir gestor de colas a MQ Explorer** si IBM MQ Explorer todavía no conoce el gestor de colas.
 - d) Página 4: Nombre de conexión del primer gestor de colas de depósito completo. El formato de nombre de conexión depende del protocolo de transporte que utiliza el gestor de colas. Por ejemplo, si el gestor de colas utiliza TCP/IP, puede utilizar el formato *computer_name(port_number)* donde *nombre_sistema* es el nombre del sistema que aloja el gestor de colas y *port_number* es el número de puerto en el que el gestor de colas escucha las conexiones.
3. Pulse **Finalizar** para crear el clúster.

Resultados

El clúster nuevo se muestra en la carpeta **Clústeres de gestores de colas**. Los depósitos completos del clúster se muestran en su carpeta **Depósitos completos**.

Para obtener más información, consulte [Gestión de colas distribuidas y clústeres](#) y [Administración mediante mandatos MQSC](#).

Conceptos relacionados

[“Clústeres del gestor de colas” en la página 38](#)

Un clúster es un grupo de dos o más gestores de colas que están asociados lógicamente y pueden compartir información entre sí. Cualquier gestor de colas puede enviar un mensaje a otro gestor de colas del mismo clúster sin necesidad de especificar una definición de canal específica, una definición de cola remota o una cola de transmisión, porque toda esta información se guarda en el depósito al que todos los gestores de colas del clúster tienen acceso.

[“Depósitos del clúster” en la página 143](#)

Un depósito de clúster contiene información del clúster; por ejemplo, información de los gestores de colas que son miembros del clúster y los canales de clúster. Los depósitos se encuentran en los gestores de colas en el clúster.

Tareas relacionadas

[“Añadir un gestor de colas a un clúster” en la página 138](#)

Puede añadir un gestor de colas a un clúster como un depósito completo o como un depósito parcial.

Añadir un gestor de colas a un clúster

Puede añadir un gestor de colas a un clúster como un depósito completo o como un depósito parcial.

Acerca de esta tarea

Esta tarea muestra cómo añadir un gestor de colas a un clúster existente utilizando el asistente Crear clúster en IBM MQ Explorer. Puede utilizar el asistente para añadir un gestor de colas, siempre que el gestor de colas no pertenezca ya a otro clúster.

Aunque puede añadir cualquier gestor de colas a un clúster existente, incluso aunque el gestor de colas ya pertenezca a otro clúster, no podrá utilizar el asistente Crear clúster si el gestor de colas ya pertenece a otro clúster. Debe configurar el clúster utilizando mandatos de MQSC.

Para añadir un gestor de colas a un clúster:

- Cree el gestor de colas.
- El gestor de colas debe tener un escucha en ejecución.
- Debe conocer los detalles de la conexión del gestor de colas, ya que se le pedirá que entre estos detalles en el asistente.

Para añadir un gestor de colas a un clúster:

Procedimiento

1. En la vista de Navegador, pulse con el botón derecho del ratón en el clúster y, a continuación, pulse **Añadir gestor de colas al clúster**. Se abrirá el asistente para crear un clúster.
2. Siga los pasos del asistente para entrar la siguiente información del gestor de colas:
 - a) Página 1: Nombre del gestor de colas. El gestor de colas ya debe existir; pulse **Añadir gestor de colas a MQ Explorer** si IBM MQ Explorer todavía no conoce el gestor de colas.
 - b) Página 2: Se especifica si el gestor de colas será un depósito completo o un depósito parcial para el clúster.
 - c) Página 3: El nombre de conexión del gestor de colas. El formato de nombre de conexión depende del protocolo de transporte que utiliza el gestor de colas. Por ejemplo, si el gestor de colas utiliza TCP/IP, puede utilizar el formato *computer_name(port_number)* donde *nombre_sistema* es el nombre o la dirección IP del sistema que aloja el gestor de colas, y *port_number* es el número de puerto en el que el gestor de colas escucha las conexiones.
 - d) Página 4: Si el gestor de colas va a ser un depósito parcial, seleccione uno o más gestores de colas de depósito completo a los que el gestor de colas de depósito parcial enviará la información del clúster.
 - e) Página 5: Si el gestor de colas va a ser un depósito parcial, seleccione el canal de clúster receptor que utilizará el gestor de colas de depósito completo para recibir la información del gestor de colas de depósito parcial.
 - f) Página 6: Utilizando la lista, especifique un canal de clúster emisor en cada gestor de colas de depósito completo que utilizará para enviar información de clúster al nuevo gestor de colas de depósito.
3. Pulse **Finalizar** para añadir el gestor de colas al clúster.

Resultados

El gestor de colas se añadirá al clúster como un depósito completo o como un depósito parcial. El gestor de colas se muestra en la carpeta **Depósito completo** o la carpeta **Depósito parcial** para el clúster.

Para obtener más información, consulte [Gestión de colas distribuidas y clústeres](#) y [Administración mediante mandatos MQSC](#).

Conceptos relacionados

[“Clústeres del gestor de colas” en la página 38](#)

Un clúster es un grupo de dos o más gestores de colas que están asociados lógicamente y pueden compartir información entre sí. Cualquier gestor de colas puede enviar un mensaje a otro gestor de colas del mismo clúster sin necesidad de especificar una definición de canal específica, una definición de cola

remota o una cola de transmisión, porque toda esta información se guarda en el depósito al que todos los gestores de colas del clúster tienen acceso.

[“Depósitos del clúster” en la página 143](#)

Un depósito de clúster contiene información del clúster; por ejemplo, información de los gestores de colas que son miembros del clúster y los canales de clúster. Los depósitos se encuentran en los gestores de colas en el clúster.

Tareas relacionadas

[“Crear un clúster de gestores de colas” en la página 137](#)

IBM MQ Explorer trata los clústeres de gestores de colas como objetos, de modo que se pueden crear y administrar como otros objetos MQ.

Eliminar un gestor de colas de un clúster

Si ya no desea que un gestor de colas sea miembro de un clúster, puede utilizar IBM MQ Explorer para eliminar el gestor de colas del clúster.

Acerca de esta tarea

Cuando elimine el gestor de colas del clúster utilizando IBM MQ Explorer, se actualizarán las propiedades del gestor de colas; se actualizará la tabla de la página del clúster del diálogo de propiedades del gestor de colas; y si el gestor de colas fuera un depósito completo para el clúster, los atributos de la página de depósito del diálogo de propiedades del gestor de colas también se actualizará.

Cuando elimine un gestor de colas de un clúster, las colas de clúster y los canales de clúster dejarán de estar disponibles para las aplicaciones que utilizan el clúster.

Tenga en cuenta que si el gestor de colas pertenece a más de un clúster (mediante las listas de nombres), no podrá eliminar un gestor de colas de un clúster utilizando las siguientes instrucciones; tiene que editar manualmente las propiedades del gestor de colas.

Para eliminar un gestor de colas de un clúster:

Procedimiento

1. En la vista de Navegador (en la carpeta **Clústeres de gestores de colas**), expanda el clúster desde el cual el gestor de colas está suspendido.
2. Pulse el botón derecho del ratón sobre el gestor de colas y, a continuación, pulse en **Eliminar gestor de colas de clúster...**
3. Cuando se le solicite, pulse en **Sí**.

Resultados

El gestor de colas se elimina del clúster y se actualizan las propiedades del gestor de colas.

Tareas relacionadas

[“Suspender la pertenencia al clúster de un gestor de colas” en la página 141](#)

Si un gestor de colas es un miembro de un clúster, pero desea impedir provisionalmente que el gestor de colas comparta sus colas de clúster e intercambie los mensajes utilizando el clúster, puede suspender el gestor de colas del clúster. Posteriormente puede reanudar la pertenencia del gestor de colas al clúster.

[“Añadir un gestor de colas a un clúster” en la página 138](#)

Puede añadir un gestor de colas a un clúster como un depósito completo o como un depósito parcial.

[“Crear y configurar un clúster de gestores de colas” en la página 136](#)

Un clúster es un grupo de dos o más gestores de colas que están asociados lógicamente y pueden compartir información entre sí. Puede utilizar los asistentes y diálogos de propiedades de IBM MQ Explorer para crear y configurar clústeres de gestores de colas.

[Eliminación de un gestor de colas de un clúster: práctica recomendada](#)

[Eliminación de un gestor de colas de un clúster: método alternativo](#)

Suspender la pertenencia al clúster de un gestor de colas

Si un gestor de colas es un miembro de un clúster, pero desea impedir provisionalmente que el gestor de colas comparta sus colas de clúster e intercambie los mensajes utilizando el clúster, puede suspender el gestor de colas del clúster. Posteriormente puede reanudar la pertenencia del gestor de colas al clúster.

Acerca de esta tarea

Para suspender un gestor de colas sin usar IBM MQ Explorer, consulte [Suspensión de un gestor de colas de clúster \(SPDMQMCLQM\)](#).

Para suspender un gestor de colas de un clúster, en la vista de Navegador (en la carpeta **Clústeres de gestores de colas**), pulse el botón derecho del ratón en el gestor de colas y, a continuación, pulse **Suspender pertenencia al clúster...**

El gestor de colas se suspende del clúster y el icono lo mostrará con un indicativo.

Para obtener más información, consulte [Gestión de colas distribuidas y clústeres](#).

Tareas relacionadas

[“Reanudar la pertenencia al clúster de un gestor de colas” en la página 141](#)

Si ha suspendido anteriormente la pertenencia de un gestor de colas a un clúster, pero desea reanudarla, puede hacerlo sin tener que volver a especificar los detalles de conexión del gestor de colas.

[“Eliminar un gestor de colas de un clúster” en la página 140](#)

Si ya no desea que un gestor de colas sea miembro de un clúster, puede utilizar IBM MQ Explorer para eliminar el gestor de colas del clúster.

[“Crear y configurar un clúster de gestores de colas” en la página 136](#)

Un clúster es un grupo de dos o más gestores de colas que están asociados lógicamente y pueden compartir información entre sí. Puede utilizar los asistentes y diálogos de propiedades de IBM MQ Explorer para crear y configurar clústeres de gestores de colas.

Reanudar la pertenencia al clúster de un gestor de colas

Si ha suspendido anteriormente la pertenencia de un gestor de colas a un clúster, pero desea reanudarla, puede hacerlo sin tener que volver a especificar los detalles de conexión del gestor de colas.

Acerca de esta tarea

Si ha suspendido la pertenencia al clúster de un gestor de colas, el gestor de colas no podrá intercambiar mensajes con el uso del clúster, y las colas de clúster de gestores de colas no se encontrarán disponibles para los otros gestores de colas en el clúster. Puede reanudar con facilidad la pertenencia del clúster de gestores de colas sin tener que especificar la información de conexión del gestor de colas.

Para obtener más información, consulte [Gestión de colas distribuidas y clústeres](#).

Para reanudar la pertenencia del clúster de un gestor de colas:

Procedimiento

En la vista de Navegador (en la carpeta **Clústeres de gestores de colas**, pulse el botón derecho del ratón en el gestor de colas y luego pulse **Reanudar pertenencia del clúster...**

Resultados

Nuevamente, el gestor de colas es un miembro activo del clúster y se eliminará cualquier distintivo procedente del icono del gestor de colas que lo muestre.

Tareas relacionadas

[“Suspender la pertenencia al clúster de un gestor de colas” en la página 141](#)

Si un gestor de colas es un miembro de un clúster, pero desea impedir provisionalmente que el gestor de colas comparta sus colas de clúster e intercambie los mensajes utilizando el clúster, puede suspender el gestor de colas del clúster. Posteriormente puede reanudar la pertenencia del gestor de colas al clúster.

[“Crear y configurar un clúster de gestores de colas” en la página 136](#)

Un clúster es un grupo de dos o más gestores de colas que están asociados lógicamente y pueden compartir información entre sí. Puede utilizar los asistentes y diálogos de propiedades de IBM MQ Explorer para crear y configurar clústeres de gestores de colas.

Renovar la información sobre un clúster guardada localmente

En circunstancias normales, no es probable que tenga que renovar (descartar) toda la información sobre un clúster guardada localmente, pero es posible que el Centro de soporte de IBM se lo solicite.

Antes de empezar

Para clústeres grandes, el uso del mandato **REFRESH CLUSTER** puede ser perjudicial para el clúster mientras está en curso y, también en intervalos de 27 días transcurridos los cuales los objetos del clúster envían automáticamente actualizaciones de estado a todos los gestores de colas. Consulte [Clústeres: uso de las mejores prácticas REFRESH CLUSTER](#).

Procedimiento

1. En la vista Navigator (en la carpeta **Clústeres de gestores de colas**), pulse con el botón derecho del ratón en el gestor de colas, pulse **Renovar la pertenencia al clúster...** Se abre el diálogo **Renovar gestores de colas de clúster**.
2. Seleccione el ámbito de la actualización:
 - Para actualizar toda la información del gestor de colas sobre el clúster, excepto para la siguiente información, pulse **Actualizar el clúster**:
 - Se conserva la información de gestor de colas de todos los gestores de colas de clúster y colas de clúster que están definidas localmente.
 - Se conserva la información de gestor de colas de todos los gestores de colas de clúster que son depósitos completos.
 - Si el gestor de colas es un depósito completo, se conservará la información de los otros gestores de colas de clúster en el clúster. Todo lo demás se elimina de la copia local del depósito y se reconstruye a partir de los otros depósitos completos del clúster.

Además, para especificar que los objetos que representan gestores de colas de clúster de depósito completo se renuevan, seleccione **Borrar la información del depósito**. Esta opción sólo se encuentra disponible para gestores de colas de depósito parcial. Sin embargo, puede configurar temporalmente un depósito completo como un depósito parcial, de modo que pueda renovar su depósito también.

- Para renovar el gestor de colas de todos los clústeres a los que pertenece, pulse **Actualizar todos los clústeres**.

Además, para forzar que el gestor de colas reinicie la búsqueda de depósitos completos en la información de las definiciones de canal de clúster emisor, aunque el canal de clúster emisor conecte el gestor de colas a varios clústeres, seleccione **Borrar la información del depósito**.

3. Pulse **Aceptar**.

Resultados

La información del gestor de colas sobre el clúster o clústeres se actualizará.

Para obtener más información, consulte [Gestión de colas distribuidas y clústeres](#).

Conceptos relacionados

[Agrupación en clúster: utilización de las recomendaciones de REFRESH CLUSTER](#)

Tareas relacionadas

[“Crear y configurar un clúster de gestores de colas” en la página 136](#)

Un clúster es un grupo de dos o más gestores de colas que están asociados lógicamente y pueden compartir información entre sí. Puede utilizar los asistentes y diálogos de propiedades de IBM MQ Explorer para crear y configurar clústeres de gestores de colas.

Especificar una fuente de información de clúster diferente para IBM MQ Explorer

Puede cambiar el gestor de colas de depósito completo desde el que IBM MQ Explorer obtiene información sobre qué gestores de colas pertenecen a un clúster.

Acerca de esta tarea

Por cada clúster, IBM MQ Explorer obtiene información de uno de los gestores de colas de depósito completo de qué gestores de colas pertenecen al clúster. Puede cambiar la fuente de información de IBM MQ Explorer especificando un gestor de colas de depósito completo diferente que pertenece al mismo clúster.

Para especificar un gestor de colas de depósito completo diferente, realice los pasos siguientes.

Procedimiento

1. En la vista de Navegador, pulse en el clúster. En la vista de Contenido se muestra el nombre del gestor de colas de depósito completo que es en ese momento la fuente de información.
2. En la vista Contenido, pulse **Seleccionar...** Se abre un diálogo.
3. En la lista, seleccione un gestor de colas de depósito completo y luego pulse **Finalizar**.

Resultados

En la vista del contenido ahora se muestra el nombre del gestor de colas que ha seleccionado. IBM MQ Explorer actualiza su información sobre el clúster de gestores de colas de depósito especificado.

Para obtener más información, consulte [Gestión de colas distribuidas y clústeres](#).

Conceptos relacionados

[“Depósitos del clúster” en la página 143](#)

Un depósito de clúster contiene información del clúster; por ejemplo, información de los gestores de colas que son miembros del clúster y los canales de clúster. Los depósitos se encuentran en los gestores de colas en el clúster.

Tareas relacionadas

[“Crear y configurar un clúster de gestores de colas” en la página 136](#)

Un clúster es un grupo de dos o más gestores de colas que están asociados lógicamente y pueden compartir información entre sí. Puede utilizar los asistentes y diálogos de propiedades de IBM MQ Explorer para crear y configurar clústeres de gestores de colas.

Depósitos del clúster

Un depósito de clúster contiene información del clúster; por ejemplo, información de los gestores de colas que son miembros del clúster y los canales de clúster. Los depósitos se encuentran en los gestores de colas en el clúster.

Normalmente, para asegurar la disponibilidad, dos gestores de colas (en diferentes sistemas) alojan depósitos completos, los cuales contienen un conjunto completo de información del clúster y sus recursos. Los dos gestores de colas intercambian mensajes para mantener los depósitos sincronizados. El resto de gestores de colas del clúster alojan depósitos parciales, los cuales contienen un conjunto incompleto de información del clúster y sus recursos.

Un depósito parcial del gestor de colas sólo contiene información de los gestores de colas con lo que el gestor de colas necesita intercambiar mensajes. El gestor de colas solicita actualizaciones de los depósitos completos, de modo que si la información cambia, los gestores de colas de depósito completo envían la nueva información. Un depósito parcial del gestor de colas dispone casi siempre de toda la información que necesita para funcionar en el clúster. Cuando un gestor de colas necesita información adicional, realiza consultas al depósito completo y actualiza su depósito parcial.

El gestor de colas utiliza dos tipos especiales de canales para este fin: clúster emisor (CLUSDR) y clúster receptor (CLUSRCVR).

DHCP

Si un sistema utiliza DHCP (asignación dinámica de dirección IP), se recomienda definir el atributo Nombre de conexión del depósito utilizando el nombre de sistema en vez de la dirección IP del sistema. Esta recomendación se debe a que el nombre de conexión se utiliza para buscar el depósito. Si se utiliza la dirección IP del sistema y ésta cambia posteriormente, otros gestores de colas ya no podrán encontrar el depósito. Esto se aplica aunque todos los gestores de colas del clúster estén en el mismo sistema, ya que la dirección IP se utiliza todavía para buscar el depósito.

Conceptos relacionados

[“Clústeres del gestor de colas” en la página 38](#)

Un clúster es un grupo de dos o más gestores de colas que están asociados lógicamente y pueden compartir información entre sí. Cualquier gestor de colas puede enviar un mensaje a otro gestor de colas del mismo clúster sin necesidad de especificar una definición de canal específica, una definición de cola remota o una cola de transmisión, porque toda esta información se guarda en el depósito al que todos los gestores de colas del clúster tienen acceso.

[“Canales” en la página 24](#)

IBM MQ puede utilizar tres tipos distintos de canales: un canal de mensajes, un canal MQI y un canal AMQP.

Convertir un gestor de colas en un depósito completo para más de un clúster

Un gestor de colas puede ser un depósito completo para más de un clúster al mismo tiempo.

Acerca de esta tarea

Si desea un que un gestor de colas sea un depósito completo para más de un clúster, tiene que crear una lista de nombres para el gestor de colas y listar los nombres de los clústeres en la lista de nombres. El asistente **Crear un clúster** no edita las listas de nombres, por consiguiente, debe gestionar varios clústeres manualmente en IBM MQ Explorer.

Para convertir un gestor de colas en un depósito completo para más de un clúster, realice los pasos siguientes.

Procedimiento

1. Cree una nueva lista de nombres para el gestor de colas.
2. Abra el diálogo **Propiedades** de la lista de nombres y edite la lista de nombres:
 - a) En la página **General** del diálogo **Propiedades**, en el campo **Nombres**, pulse **Editar**. Aparece el diálogo **Editar nombres**.
 - b) Pulse **Añadir** Se abre el diálogo Añadir a nombres.
 - c) En el diálogo **Añadir a nombres**, escriba el nombre de un clúster para el que desea que el gestor de colas se convierta en un depósito completo y, a continuación, pulse **Aceptar**.
 - d) Añada el nombre de cada clúster para los que desea convertir el gestor de colas en un depósito completo.
 - e) En el diálogo **Editar nombres**, pulse **Aceptar** para volver al diálogo **Propiedades**.
 - f) Pulse **Aceptar** para aplicar los cambios y cerrar el diálogo **Propiedades**.

3. Abra el diálogo **Propiedades** del gestor de colas y especifique la lista de nombres:
 - a) En la página **Depósito** del diálogo **Propiedades**, pulse, **Depósito para una lista de clústeres**, a continuación escriba el nombre de la lista de nombres en el campo.
 - b) Pulse **Aceptar** para aplicar los cambios y cerrar el diálogo **Propiedades**.

Resultados

El gestor de colas se añade a la carpeta **Depósito completo** de los clústeres que se enumeran en la lista de nombres. Los clústeres que no se mostraban anteriormente en la carpeta **Clústeres de gestores de colas** se muestran ahora.

Conceptos relacionados

[“Listas de nombres” en la página 29](#)

Una lista de nombres es un objeto de IBM MQ que contiene una lista de nombres de otros objetos.

Tareas relacionadas

[“Crear y configurar gestores de colas y objetos” en la página 16](#)

Puede crear, configurar y suprimir gestores de colas y objetos en IBM MQ Explorer utilizando la vista de Navegador y la vista de Contenido.

[“Configurar gestores de colas y objetos” en la página 42](#)

Puede configurar muchos de las propiedades de los gestores de colas y sus objetos desde IBM MQ Explorer utilizando los diálogos de propiedades.

Compartir una cola en un clúster

Un gestor de colas que pertenece a un clúster puede compartir una o varias colas con el resto de los miembros del clúster.

Acerca de esta tarea

Antes de poder compartir una cola en un clúster:

- El gestor de colas propietario de la cola deberá ser un miembro del clúster.
- La pertenencia al gestor de colas del clúster no deberá interrumpirse.

Para compartir una cola en un clúster, realice los pasos siguientes.

Procedimiento

1. En la vista del navegador, pulse en la carpeta **Colas** del gestor de colas. Las colas del gestor de colas se visualizarán en la vista de Contenido.
2. En la vista Contenido, pulse con el botón derecho del ratón en la cola que desea compartir y, a continuación, pulse **Propiedades...** Se abre el diálogo Propiedades de la cola.
3. En la página **Clúster** del diálogo Propiedades, pulse **Compartido en clúster** y, a continuación, entre el nombre del clúster en el que desea compartir la cola. Si la cola ya está compartida en un clúster o si desea compartir la cola en más de un clúster, pulse **Compartida en una lista de clústeres** y, a continuación, entre el nombre de la lista de nombres que contiene la lista de clústeres.
4. Pulse **Aceptar** para aplicar los cambios.

Resultados

La cola ahora está disponible para todos los gestores de colas en el clúster o los clústeres donde la cola está compartida.

Conceptos relacionados

[“Listas de nombres” en la página 29](#)

Una lista de nombres es un objeto de IBM MQ que contiene una lista de nombres de otros objetos.

[“Clústeres del gestor de colas” en la página 38](#)

Un clúster es un grupo de dos o más gestores de colas que están asociados lógicamente y pueden compartir información entre sí. Cualquier gestor de colas puede enviar un mensaje a otro gestor de colas del mismo clúster sin necesidad de especificar una definición de canal específica, una definición de cola remota o una cola de transmisión, porque toda esta información se guarda en el depósito al que todos los gestores de colas del clúster tienen acceso.

Tareas relacionadas

[“Crear un clúster de gestores de colas” en la página 137](#)

IBM MQ Explorer trata los clústeres de gestores de colas como objetos, de modo que se pueden crear y administrar como otros objetos MQ.

[“Añadir un gestor de colas a un clúster” en la página 138](#)

Puede añadir un gestor de colas a un clúster como un depósito completo o como un depósito parcial.

[“Reanudar la pertenencia al clúster de un gestor de colas” en la página 141](#)

Si ha suspendido anteriormente la pertenencia de un gestor de colas a un clúster, pero desea reanudarla, puede hacerlo sin tener que volver a especificar los detalles de conexión del gestor de colas.

Conectarse a un gestor de colas de clúster remoto

Puede conectar IBM MQ Explorer a un gestor de colas remoto utilizando la fuente de información del clúster como un gestor de colas intermediario.

Acerca de esta tarea

Si un gestor de colas remoto pertenece a un clúster que se muestra en IBM MQ Explorer pero IBM MQ Explorer no tiene información sobre el gestor de colas, el icono del gestor de colas muestra que no está conectado. Para IBM MQ Explorer si desea obtener información sobre el gestor de colas remoto, debe conectarse al gestor de colas. Por supuesto, si no conoce los detalles de conexión del gestor de colas, no podrá añadirlo fácilmente a la carpeta **Gestores de colas** y quizás no pueda administrar el gestor de colas, de todas formas. Por consiguiente, puede conectar IBM MQ Explorer al gestor de colas remoto utilizando la fuente de información del clúster como gestor de colas intermediario.

Por ejemplo, si QMX es el gestor de colas de depósito completo desde el que IBM MQ Explorer obtiene toda la información sobre el clúster, puede conectarse a QMZ, el gestor de colas del clúster remoto, utilizando QMX como gestor de colas intermediario. Esto significa que IBM MQ Explorer no necesita conocer los detalles de conexión del gestor de colas de clúster remoto porque QMX, el gestor de colas del clúster de depósito completo, ya tiene esa información.

Cuando IBM MQ Explorer está conectado al gestor de colas de clúster remoto, si desea administrar el gestor de colas de clúster remoto, puede mostrar el gestor de colas en la carpeta **Gestores de colas**.

Para conectarse a un gestor de colas de clúster remoto, en la vista de Navegador (en la carpeta **Clústeres de gestores de colas**), pulse el botón derecho del ratón en el gestor de colas y, a continuación, pulse **Conectar al gestor de colas**.

IBM MQ Explorer se conecta al gestor de colas de clúster remoto utilizando el gestor de colas de repositorio completo que es el origen de información de IBM MQ Explorer sobre el clúster. Pulse en el gestor de colas para mostrar las colas de clúster y los canales de clúster en la vista de Contenido.

Para obtener más información, consulte [Gestión de colas distribuidas y clústeres](#).

Tareas relacionadas

[“Crear y configurar un clúster de gestores de colas” en la página 136](#)

Un clúster es un grupo de dos o más gestores de colas que están asociados lógicamente y pueden compartir información entre sí. Puede utilizar los asistentes y diálogos de propiedades de IBM MQ Explorer para crear y configurar clústeres de gestores de colas.

Administrar un gestor de colas de clúster remoto

Tras establecer la conexión con un gestor de colas de clúster remoto utilizando la fuente de información del clúster como un gestor de colas intermedio, puede seleccionar que se muestre el gestor de colas en la

carpeta **Gestores de colas**. A continuación, puede utilizar la conexión para administrar el gestor de colas remoto.

Antes de empezar

Si un gestor de colas de clúster no se muestra en la carpeta **Gestores de colas**, el gestor de colas de clúster se muestra en la carpeta **Clústeres de gestores de colas** como si estuviera desconectado. Se puede conectar al gestor de colas de clúster remoto utilizando la fuente de información del clúster como un gestor de colas intermediario. Cuando el gestor de colas de clúster remoto está conectado a IBM MQ Explorer, puede utilizar dicha conexión para administrar el gestor de colas, pero primero deberá visualizar el gestor de colas en la carpeta **Gestores de colas**.

Acerca de esta tarea

Para administrar un gestor de colas de clúster remoto en IBM MQ Explorer:

Procedimiento

1. Asegúrese de que el gestor de colas de clúster remoto está conectado a IBM MQ Explorer. Si desea más información, consulte el apartado [Conexión a un gestor de colas del clúster remoto](#).
2. Pulse el botón derecho del ratón en el gestor de colas y luego pulse **Mostrar en la carpeta Gestores de colas**.

Resultados

El gestor de colas se añade a la carpeta **Gestores de colas** y ahora podrá administrarlo como cualquier otro gestor de colas remoto.

[“Conectarse a un gestor de colas de clúster remoto” en la página 146](#)

Puede conectar IBM MQ Explorer a un gestor de colas remoto utilizando la fuente de información del clúster como un gestor de colas intermediario.

[“Especificar una fuente de información de clúster diferente para IBM MQ Explorer” en la página 143](#)

Puede cambiar el gestor de colas de depósito completo desde el que IBM MQ Explorer obtiene información sobre qué gestores de colas pertenecen a un clúster.

[“Administrar gestores de colas remotos” en la página 103](#)

En IBM MQ Explorer, puede habilitar gestores de colas de IBM MQ en un sistema remoto para la administración remota.

[“Clústeres del gestor de colas” en la página 38](#)

Un clúster es un grupo de dos o más gestores de colas que están asociados lógicamente y pueden compartir información entre sí. Cualquier gestor de colas puede enviar un mensaje a otro gestor de colas del mismo clúster sin necesidad de especificar una definición de canal específica, una definición de cola remota o una cola de transmisión, porque toda esta información se guarda en el depósito al que todos los gestores de colas del clúster tienen acceso.

Gestionar la seguridad y las autorizaciones

Las características de seguridad proporcionadas con IBM MQ incluyen la seguridad de los canales utilizando TLS (Transport Layer Security) y el control del acceso a los objetos IBM MQ.

Acerca de esta tarea

Puede gestionar la seguridad TLS y las autoridades sobre objeto en IBM MQ Explorer. Para obtener más información, consulte:

- [“Proteger los canales con TLS” en la página 148](#)
- [“Gestionar autorizaciones sobre objetos con un servicio de autorización” en la página 158](#)

Para obtener información adicional relativa a TLS, autoridades sobre objetos y otras formas de proteger una red de gestores de colas IBM MQ, consulte [Protección](#)

Tareas relacionadas

[“Autorización a los usuarios para configurar IBM MQ en Windows y Linux \(plataformas x86 y x86-64\)” en la página 192](#)

IBM MQ utiliza las autorizaciones de usuario normal y de grupo para proteger las aplicaciones de IBM MQ y la administración de IBM MQ.

[“Renovación de la información del servicio de autorización en Multiplatforms” en la página 193](#)

En Multiplatforms, si realiza un cambio en una entidad, debe renovar la información de la entidad en el servicio de autorización. Debe hacerlo para cada gestor de colas que se vea afectado por los cambios que realice en la entidad.

[“Renovar la seguridad TLS” en la página 195](#)

Puede realizar cambios en el repositorio de claves sin reiniciar un canal. Sin embargo, la copia del repositorio de claves que se mantiene en la memoria mientras se ejecuta un canal no se verá afectada. Al actualizar la copia almacenada en memoria caché del depósito de claves, los canales TLS que estén actualmente en ejecución en el gestor de colas se actualizan con la nueva información.

[“Renovar las clases ESM \(sólo z/OS\)” en la página 196](#)

IBM MQ for z/OS no realiza ninguna comprobación de autoridad por sí mismo; direcciona las peticiones para comprobaciones de autoridad a un gestor de seguridad externo (ESM).

Proteger los canales con TLS

El protocolo TLS (Transport Layer Security) permite que los gestores de colas se comuniquen de forma segura con otros gestores de colas o clientes.

Acerca de esta tarea

Conceptos de TLS

Una conexión habilitada para TLS es segura de estas formas:

- **Autenticación:** los gestores de colas o los clientes que inician una conexión habilitada para TLS están seguros de la identidad del gestor de colas al que se están conectando, y los gestores de colas que reciben las conexiones pueden comprobar la identidad del gestor de colas o del cliente que inicia la conexión.
- **Privacidad del mensaje:** si se utiliza una clave de sesión exclusiva, TLS, si está así configurado, se cifra toda la información intercambiada a través de la conexión. Esto asegura que si la información es interceptada por alguien no autorizado, no podrá visualizarse.
- **Integridad del mensaje:** los datos no pueden ser manipulados a través de la conexión.
- **Cadena Autoridad de certificación:** Cada certificado de la cadena Autoridad de certificación está firmado por la entidad identificada por el certificado padre de la cadena. Al principio de la cadena se encuentra el certificado root de la autoridad de certificación (CA). El certificado raíz siempre lo firma la propia CA raíz. Las firmas de todos los certificados de la cadena deben verificarse.

Visión general de la secuencia

Hay dos etapas en la seguridad, según se describe en los pasos siguientes.

Procedimiento

1. Cuando un gestor de colas se conecta con otro, los dos llevan a cabo un intercambio TLS estándar de certificados y realizan comprobaciones de validación. Si la validación es correcta, la conexión se establece. Para llevar esto a cabo, configure los dos gestores de colas y los canales que van a utilizar, con los valores de certificación adecuados.
2. Cuando se envían mensajes desde un gestor de colas a otro a través de un canal, los datos se cifran por lo general por medio de una clave de sesión que se ha establecido durante el intercambio de certificados. Para conseguir esto, configure los canales que vaya a utilizar con las CipherSpecs adecuadas.

Resultados

Detalles de la secuencia

Una secuencia normal para una conexión TLS sencilla entre gestores de colas QM1 y QM2 sería como esta:

1. QM1 se conecta a QM2.
2. El certificado personal utilizado por QM2 se envía a QM1.
3. QM1 autentica el certificado personal con la cadena de certificados de la autoridad de certificación.
4. QM1 comprueba de forma opcional la revocación de certificados si se da soporte a al protocolo de estado de certificados en línea (OCSP) en la plataforma del servidor. Para obtener más información sobre OCSP, consulte: [“Cómo trabajar con el protocolo de estado de certificados en línea \(OCSP\)” en la página 32.](#)
5. Opcionalmente, QM1 comprueba el certificado personal con la CRL Lista de revocación de certificados (CRL). Para obtener más información, consulte: [“Configurar TLS en los gestores de colas” en la página 151.](#)
6. Opcionalmente, QM1 aplica un filtro para aceptar únicamente los certificados personales que se ajusten a los nombres de igual definidos. Para obtener más información, consulte: [“Configuración de canales TLS” en la página 154.](#)
7. QM1 (si todo está bien) acepta el certificado personal de QM2.
8. La conexión segura está establecida.

Si desea más medidas de seguridad, QM2 puede solicitar un certificado desde QM1 y en ese caso se producirán los pasos siguientes:

1. QM1 envía su certificado personal asignado a QM2.
2. QM2 aplica las mismas comprobaciones (pasos 3, 4 y 5) que las mostradas anteriormente.
3. QM2, si todo está bien, acepta el certificado personal de QM1.

La conexión segura está establecida.

Puede obtener información adicional consultando [Protección.](#)

Tareas relacionadas

[“Configurar la seguridad TLS para IBM MQ” en la página 149](#)

Para configurar la seguridad TLS, debe configurar TLS en cada gestor de colas y en cada cliente que utilice conexiones habilitadas para TLS.

[“Configurar TLS en los gestores de colas” en la página 151](#)

Tras iniciar la GUI de IBM **strmqikm** (iKeyman), puede utilizarla para gestionar los certificados TLS. También puede autenticar certificados utilizando las listas de revocación de certificados o la autenticación OCSP.

Referencia relacionada

[“Propiedades de información de autenticación” en la página 464](#)

Puede definir propiedades para todos los tipos de objetos de información de autenticación. Algunas de las propiedades no se aplican a todos los tipos de objetos de información de autenticación y algunas de las propiedades son específicas de los objetos de información de autenticación de z/OS.

Configurar la seguridad TLS para IBM MQ

Para configurar la seguridad TLS, debe configurar TLS en cada gestor de colas y en cada cliente que utilice conexiones habilitadas para TLS.

Acerca de esta tarea

Si desea ver una introducción y detalles sobre la utilización de certificados para establecer conexiones TLS, consulte [Utilizar la seguridad SSL con IBM MQ.](#)

Configurar TLS en un gestor de colas

Para configurar TLS en un gestor de colas, haga lo siguiente para cada gestor de colas que utilice conexiones habilitadas para TLS:

Procedimiento

1. Gestione los certificados digitales que utiliza el gestor de colas. Si desea ver más información, consulte el apartado [Gestionar certificados SSL](#).
2. Configure el gestor de colas para la mensajería habilitada para TLS. Si desea ver más información, consulte el apartado [Configuración de la seguridad SSL en los gestores de colas](#).
3. Configure los canales para dar soporte a una mensajería segura con TLS. Si desea ver más información, consulte el apartado [Configurar canales SSL](#).

Resultados

Configuración de TLS en un cliente MQI de IBM MQ

Para configurar TLS en un cliente de IBM MQ, haga lo siguiente para cada cliente que utilice conexiones habilitadas para TLS:

1. Gestione los certificados digitales que utiliza el cliente. Si desea ver más información, consulte el apartado [Gestionar certificados SSL](#).
2. Configure el cliente para la mensajería habilitada para TLS. Si desea ver más información, consulte el apartado [Configuración de SSL en clientes IBM MQ](#).
3. Configurar la definición del canal de cliente para soportar una mensajería segura utilizando TLS. Si desea ver más información, consulte el apartado [Configuración de SSL en clientes IBM MQ](#).

Puede obtener información adicional consultando [Protección](#).

Gestionar certificados TLS

Para gestionar los certificados TLS en el sistema local utilizando una GUI, utilice el mandato IBM **strmqikm** (iKeyman).

Acerca de esta tarea

La información de esta tarea se aplica a la gestión de certificados TLS en un sistema local.

Tenga en cuenta que no se pueden gestionar certificados TLS en sistemas remotos con **strmqikm**.

Para trabajar con un certificado personal con **strmqikm**, hay que completar los pasos siguientes.

Procedimiento

1. Crear un archivo de base de datos de claves en la ubicación especificada en el atributo **Depósito de claves** del gestor de colas.
2. Solicitar y obtener de una autoridad de certificación (CA) un certificado personal con la etiqueta correcta y la cadena completa de certificados CA para el certificado "root".
3. Añada todos los certificados, en el orden correcto, al repositorio de claves del gestor de colas utilizando **strmqikm**.

Resultados

Para obtener instrucciones sobre cómo utilizar **strmqikm** y para obtener información adicional sobre seguridad, consulte [Protección](#).

Tareas relacionadas

“Invocación de la GUI de IBM **strmqikm** (iKeyman)” en la página 151

Para gestionar los certificados TLS utilizando la GUI de IBM **strmqikm** (iKeyman), debe abrir en primer lugar **strmqikm** desde IBM MQ Explorer.

[“Configurar la seguridad TLS para IBM MQ”](#) en la página 149

Para configurar la seguridad TLS, debe configurar TLS en cada gestor de colas y en cada cliente que utilice conexiones habilitadas para TLS.

Referencia relacionada

[“Propiedades de gestor de colas”](#) en la página 350

Puede definir propiedades para los gestores de colas tanto locales como remotos.

Invocación de la GUI de IBM *strmqikm* (iKeyman)

Para gestionar los certificados TLS utilizando la GUI de IBM *strmqikm* (iKeyman), debe abrir en primer lugar *strmqikm* desde IBM MQ Explorer.

Acerca de esta tarea

strmqikm

Para abrir *strmqikm* desde IBM MQ Explorer, siga los pasos siguientes.

Procedimiento

1. Inicie IBM MQ Explorer.
2. En la vista de Navegador, pulse el botón derecho del ratón en **IBM MQ** y luego pulse **Gestionar certificados SSL...**

Resultados

Se abrirá la GUI de IBM *strmqikm*.

Tenga en cuenta que no se pueden gestionar certificados TLS en sistemas remotos con *strmqikm*.

Para obtener instrucciones sobre cómo utilizar *strmqikm* para obtener más información sobre la seguridad, consulte [Protección de IBM MQ](#).

Tareas relacionadas

[“Proteger los canales con TLS”](#) en la página 148

El protocolo TLS (Transport Layer Security) permite que los gestores de colas se comuniquen de forma segura con otros gestores de colas o clientes.

Configurar TLS en los gestores de colas

Tras iniciar la GUI de IBM *strmqikm* (iKeyman), puede utilizarla para gestionar los certificados TLS. También puede autenticar certificados utilizando las listas de revocación de certificados o la autenticación OCSP.

Antes de empezar

Para obtener más información sobre cómo iniciar la GUI de *strmqikm*, consulte [“Invocación de la GUI de IBM *strmqikm* \(iKeyman\)”](#) en la página 151.

Acerca de esta tarea

Esta tarea introduce los mandatos que puede utilizar para trabajar con TLS en un cliente de IBM MQ. Para obtener más información, consulte [Protección y Configuración de la seguridad del cliente MQI de IBM MQ](#).

Complete cualquiera de las tareas siguientes:

1. [Crear el repositorio de claves del gestor de colas](#)
2. [Cambiar la ubicación del repositorio de claves del gestor de colas](#)
3. [Autenticar certificados utilizando listas de revocación de certificados](#)
4. [Autenticar certificados utilizando la autenticación OCSP](#)

5. Configurar hardware criptográfico

Procedimiento

- [OPCIÓN 1] Crear el repositorio de claves del gestor de colas

El depósito de claves es el lugar donde se almacenan los certificados utilizados por el gestor de colas. En las plataformas Windows, Linux y UNIX, el depósito de claves se conoce como archivo de base de datos de claves.

Para poder almacenar los certificados del gestor de colas en el depósito de claves, debe asegurarse de que existe un archivo de base de datos de claves en esta ubicación.

- a) Busque la ubicación del repositorio de claves del gestor de claves.
Esto se especifica en el atributo **Repositorio de claves** del gestor de colas.
 - b) Si necesita crear el archivo de base de datos de claves, hágalo con la GUI de **strmqikm**.
Para obtener más información, consulte [“Invocación de la GUI de IBM strmqikm \(iKeyman\)”](#) en la [página 151](#).
 - c) En la GUI de **strmqikm**, asegúrese de que el repositorio de claves del gestor de colas contenga todos los certificados de la autoridad certificadora (CA) que pueden ser necesarios para validar los certificados recibidos de otros gestores de colas.
- [OPCIÓN 2] Cambiar la ubicación del repositorio de claves del gestor de colas

En determinadas circunstancias es aconsejable cambiar la ubicación del repositorio de claves; por ejemplo, para utilizar una ubicación compartida por todos los gestores de colas de un sistema operativo.

Para cambiar la ubicación del depósito de claves de un gestor de colas:

- a) Cambie la ubicación del depósito de claves en las propiedades del gestor de colas:
 - a. Abra IBM MQ Explorer y expanda la carpeta **Gestores de colas**.
 - b. Pulse el botón derecho del ratón en el gestor de colas y, a continuación, pulse **Propiedades**.
 - c. En la página de propiedades **SSL**, edite la vía de acceso en el campo **Depósito de claves** para que señale al directorio seleccionado.
 - d. En el diálogo **aviso**, pulse **Sí**.
 - b) Transfiera los certificados personales del gestor de colas a la nueva ubicación utilizando la GUI de **strmqikm**.
Puede obtener información adicional consultando [Protección](#).
- [OPCIÓN 3] Autenticar certificados utilizando listas de revocación de certificados

Las autoridades de certificación (CA) pueden revocar los certificados que han dejado de ser fiables; para ello, los publican en una lista de revocación de certificados (CRL). Cuando un gestor de colas o un cliente MQI de IBM MQ recibe un certificado, éste puede comprobarse con la CRL para asegurarse de que no se ha revocado. La comprobación con la CRL no es obligatoria para conseguir una mensajería habilitada para TLS, pero es aconsejable asegurarse de la fiabilidad de los certificados de usuario.

Para configurar una conexión con un servidor CRL LDAP, realice los pasos siguientes:

- a) En IBM MQ Explorer, expanda el gestor de colas.
- b) Cree un objeto de información de autenticación de tipo **CRL LDAP**. Para obtener más información, consulte [“Crear y configurar gestores de colas y objetos”](#) en la [página 16](#).
- c) Repita el paso anterior para crear tantos objetos CRL LDAP de información de autenticación como sean necesarios.
- d) Cree una nueva lista de nombres y añada a la lista de nombres los nombres de los objetos de información de autenticación OCSP que ha creado en los pasos 2 y 3.
Para obtener más información, consulte [“Crear y configurar gestores de colas y objetos”](#) en la [página 16](#).

- e) Pulse el botón derecho del ratón en el gestor de colas y, a continuación, pulse **Propiedades**.
- f) En la página **SSL**, en el campo **Lista de nombres CRL**, escriba el nombre de la lista de nombres creada en el paso 4.
- g) Pulse **Aceptar**.

Los certificados que recibe el gestor de colas se pueden autenticar contra la CRL mantenida en el servidor LDAP.

Puede añadir a la lista de nombres hasta 10 conexiones a servidores LDAP alternativos para asegurar la continuidad del servicio si uno o más de los servidores LDAP son inaccesibles.

- [OPCIÓN 4] Autenticar certificados utilizando la autenticación OCSP

 En UNIX y Windows, el soporte TLS de IBM MQ comprueba los certificados revocados utilizando OCSP (Online Certificate Status Protocol) o utilizando CRL y ARL en servidores LDAP (Lightweight Directory Access Protocol). El OCSP es el método preferido. IBM MQ classes for Java y IBM MQ classes for JMS no pueden utilizar la información de OCSP en un archivo de tabla de definiciones de canal de cliente. Sin embargo, se puede configurar OCSP como se describe en [Certificados revocados y OCSP](#).

 IBM i y z/OS no ofrecen soporte para la comprobación OCSP, pero permiten la generación de tablas de definición de canal de cliente (CCDT) que contienen información OCSP.

Puede obtener información adicional relativa a las CCDT y OCSP consultando [Tabla de definiciones de canal de cliente](#).

Para configurar una conexión con un servidor OCSP, realice los pasos siguientes.

- a) En IBM MQ Explorer, expanda el gestor de colas.
- b) Cree un objeto de información de autenticación del tipo **OCSP**.
Para obtener más información, consulte [“Crear y configurar gestores de colas y objetos”](#) en la [página 16](#).
- c) Repita el paso anterior para crear tantos objetos OCSP de información de autenticación como sean necesarios.
- d) Cree una nueva lista de nombres y añada a la lista de nombres los nombres de los objetos de información de autenticación OCSP que ha creado en los pasos 2 y 3.
Para obtener más información, consulte [“Crear y configurar gestores de colas y objetos”](#) en la [página 16](#).
- e) Pulse el botón derecho del ratón en el gestor de colas y, a continuación, pulse **Propiedades**.
- f) En la página **SSL**, en el campo **Lista de nombres de revocación**, escriba el nombre de la lista de nombres que haya creado en el paso 4.
- g) Pulse **Aceptar**.

Los certificados que recibe el gestor de colas se autentican contra el programa de respuesta de OCSP.

El gestor de colas escribe información OCSP al CCDT.

Solamente se puede añadir un objeto OCSP a la lista de nombres porque la biblioteca de sockets solamente puede utilizar un URL de programa de respuesta OCSP cada vez.

- [OPCIÓN 5] Configurar hardware criptográfico

IBM MQ puede dar soporte al hardware de cifrado y el gestor de colas debe estar configurado adecuadamente.

- a) Inicie IBM MQ Explorer.
- b) En la vista de Navegador, pulse el botón derecho del ratón en el gestor de colas y, a continuación, pulse **Propiedades**.
Se abre el diálogo **Propiedades**.
- c) En la página **SSL**, pulse **Configurar**.

Se abre el diálogo **Valores de hardware criptográfico**.

- d) En el diálogo **Valores de hardware criptográfico**, escriba la vía de acceso al controlador PKCS#11 y del valor de la etiqueta de señal, de la contraseña de señal y del cifrado simétrico.

Todas las tarjetas criptográficas admitidas utilizan ahora PKCS #11, por lo que debe hacer caso omiso a las referencias a tarjetas Rainbow Cryptoswift o nCipher nFast.

- e) Pulse **Aceptar**.

Ahora el gestor de colas está configurado para utilizar el hardware de cifrado.

También puede trabajar con certificados que se almacenan en el hardware PKCS #11 utilizando iKeyman.

Puede obtener información adicional consultando [Protección](#).

Tareas relacionadas

[“Configurar la seguridad TLS para IBM MQ” en la página 149](#)

Para configurar la seguridad TLS, debe configurar TLS en cada gestor de colas y en cada cliente que utilice conexiones habilitadas para TLS.

[“Configurar TLS en clientes de MQI de IBM MQ” en la página 156](#)

Gestione los certificados de cliente de IBM MQ, configure los canales para utilizar TLS y autentique los certificados utilizando las listas de revocación de certificados o la autenticación OCSP.

Referencia relacionada

[“Propiedades de información de autenticación” en la página 464](#)

Puede definir propiedades para todos los tipos de objetos de información de autenticación. Algunas de las propiedades no se aplican a todos los tipos de objetos de información de autenticación y algunas de las propiedades son específicas de los objetos de información de autenticación de z/OS.

Configuración de canales TLS

Para configurar canales TLS, utilice la página **SSL** del diálogo **Propiedades de canal** para definir la especificación de cifrado a utilizar. Existe la opción de configurar un canal para que sólo acepte certificados que tengan atributos en el nombre distinguido del propietario que coincidan con los valores dados. También puede configurar opcionalmente un canal del gestor de colas para que el gestor rehúse la conexión si la parte iniciadora no envía su propio certificado personal.

Acerca de esta tarea

Para configurar canales en IBM MQ Explorer, realice los pasos siguientes.

Procedimiento

1. Abra IBM MQ Explorer.
2. En la vista **Navegador**, expanda la carpeta **Gestores de colas** y, a continuación, pulse la carpeta **Canales**.
3. En la vista **Contenido**, pulse el botón derecho del ratón en el canal y, a continuación, pulse **Propiedades**.
4. En el diálogo **Propiedades**, abra la página **SSL**.

Resultados

Utilice la página **SSL** del diálogo **Propiedades de canal** para las tareas siguientes.

Definición de la Seguridad de mensajes

La mensajería habilitada para TLS ofrece dos métodos para garantizar la seguridad de los mensajes:

- El cifrado asegura que si el mensaje es interceptado, no podrá leerse.
- Las funciones hash aseguran que si el mensaje se modifica, esta acción se detecta.

La combinación de estos métodos se denomina especificación de cifrado o CipherSpec. Se debe definir la misma CipherSpec para ambos extremos de un canal, de lo contrario la mensajería habilitada para TLS falla. Para obtener más información, consulte [Protección](#).

En la página **SSL** del diálogo **Propiedades**, efectúe una de las acciones siguientes:

- En el campo **Cifra estándar**, seleccione una cifra estándar.
- Si es un usuario avanzado y está administrando un gestor de colas en una plataforma z/OS o IBM i que incluye CipherSpecs nuevos que no se encuentran en las listas predefinidas de IBM MQ especifique un valor específico de la plataforma para un CipherSpec en el campo **Cifras personalizadas**.

Filtrado de certificados en nombre de su propietario

Los certificados contienen el nombre distinguido del propietario del certificado. Existe la opción de configurar el canal para que sólo acepte certificados que tengan atributos en el nombre distinguido del propietario que coincidan con los valores dados. Para hacer esto, active el recuadro de selección **Aceptar únicamente certificados con nombres distinguidos que coincidan con estos valores**.

Los nombres de atributo que puede filtrar IBM MQ aparecen en la tabla siguiente:

Nombres de atributo	Significado
SERIALNUMBER	Número de serie de certificado
MAIL	Dirección de correo electrónico
E	Dirección de correo electrónico (En desuso por ser preferible MAIL)
UID o USERID	Identificador de usuario
CN	Nombre común
T	Título
OU	Nombre de la unidad organizativa
DC	Componente de dominio
O	Nombre de la organización
CALLE	Calle / Primera línea de dirección
L	Nombre de la localidad
ST (o SP o S)	Nombre del estado o provincia
PC	Código postal
C	País
UNSTRUCTUREDNAME	Nombre de host
UNSTRUCTUREDADDRESS	Dirección IP
DNQ	Calificador de nombre distinguido

En el campo **Aceptar sólo certificados con nombres distinguidos que coincidan con estos valores**, puede utilizar el carácter comodín (*) al principio o al final del valor del atributo, como sustituto de todos los caracteres que desee. Por ejemplo, para aceptar sólo certificados de personas que se apelliden Smith y que trabajen para IBM en GB, escriba:

```
CN=*Smith, O=IBM, C=GB
```

Autenticación de entidades que inician conexiones con un gestor de colas

Cuando otra parte inicie una conexión habilitada para TLS con un gestor de colas, el gestor de colas debe enviar su certificado personal a la parte iniciadora como prueba de la identidad. También puede configurar opcionalmente el canal del gestor de colas para que el gestor rehúse la conexión si la parte iniciadora no envía su propio certificado personal. Para hacerlo, en la página **SSL** del diálogo **Propiedades de canal**, seleccione **Obligatorio** de la lista **Autenticación de partes que inician conexiones**.

Tareas relacionadas

“Configurar la seguridad TLS para IBM MQ” en la página 149

Para configurar la seguridad TLS, debe configurar TLS en cada gestor de colas y en cada cliente que utilice conexiones habilitadas para TLS.

Configurar TLS en clientes de MQI de IBM MQ

Gestione los certificados de cliente de IBM MQ, configure los canales para utilizar TLS y autentique los certificados utilizando las listas de revocación de certificados o la autenticación OCSP.

Acerca de esta tarea

Esta tarea introduce los mandatos que puede utilizar para trabajar con TLS en un cliente de IBM MQ. Para obtener más información, consulte [Protección y Configuración de la seguridad del cliente MQI de IBM MQ](#).

Complete cualquiera de las tareas siguientes:

1. [Gestionar los certificados de cliente de IBM MQ](#)
2. [Configurar los canales para utilizar TLS](#)
3. [Autenticar certificados utilizando listas de revocación de certificados](#)
4. [Autenticar certificados utilizando la autenticación OCSP](#)

Procedimiento

- [OPCIÓN 1] Gestionar los certificados de cliente de IBM MQ

Utilice la GUI de IBM **strmqikm** para gestionar los certificados TLS. Para obtener más información, consulte [“Invocación de la GUI de IBM strmqikm \(iKeyman\)”](#) en la página 151.

- a) Busque la ubicación del repositorio de claves del cliente.

Escriba el mandato siguiente para examinar la variable de entorno MQSSLKEYR:

```
echo %MQSSLKEYR%
```

- b) En la GUI de **strmqikm**, asegúrese de que el repositorio de claves de cliente contenga todos los certificados de autoridad certificadora (CA) que pueden ser necesarios para validar los certificados recibidos de otros gestores de colas.
- c) Compruebe su aplicación, ya que el depósito de claves se puede establecer en una llamada MQCONN.

Si se establecen ambos valores, el valor establecido en la llamada MQCONN altera temporalmente el valor de MQSSLKEYR.

- [OPCIÓN 2] Configurar los canales para utilizar TLS

Configure los canales TLS tal como se describe en [“Configuración de canales TLS”](#) en la página 154.

- [OPCIÓN 3] Autenticar certificados utilizando listas de revocación de certificados

Las autoridades de certificación (CA) pueden revocar los certificados que han dejado de ser fiables; para ello, los publican en una lista de revocación de certificados (CRL). Cuando un gestor de colas o un cliente MQI de IBM MQ recibe un certificado, éste puede comprobarse con la CRL para asegurarse de que no se ha revocado. La comprobación con la CRL no es obligatoria para conseguir una mensajería habilitada para TLS, pero es aconsejable asegurarse de la fiabilidad de los certificados de usuario.

Puede configurar un cliente de IBM MQ MQI que compruebe los certificados con la CRL en servidores LDAP.

- a) En el servidor de IBM MQ, en IBM MQ Explorer, expanda el gestor de colas.
- b) Cree un nuevo objeto de información de autenticación de tipo **CRL LDAP**. Para obtener más información, consulte [“Crear y configurar gestores de colas y objetos”](#) en la [página 16](#).
- c) Repita el paso anterior para crear tantos objetos de información de autenticación como sean necesarios.
- d) Cree una nueva lista de nombres y añada a la lista de nombres los nombres de los objetos de información de autenticación OCSP que ha creado en los pasos 2 y 3.
Para obtener más información, consulte [“Crear y configurar gestores de colas y objetos”](#) en la [página 16](#).
- e) Pulse el botón derecho del ratón en el gestor de colas y, a continuación, pulse **Propiedades**.
- f) En la página **SSL**, en el campo **Lista de nombres CRL**, escriba el nombre de la lista de nombres creada en el paso 4.
- g) Pulse **Aceptar**.

Toda la información CRL LDAP se escribe en la tabla de definiciones de canal del cliente.

- h) Asegúrese de que la tabla de la definición de canal del cliente esté a disposición del cliente, o, si está utilizando Windows Active Directory, grabe la información de la tabla de definición de canal del cliente en Active Directory.

Consulte el mandato [setmqscp](#).

Puede añadir a la lista de nombres hasta 10 conexiones a servidores LDAP alternativos para asegurar la continuidad del servicio si uno o más de los servidores LDAP son inaccesibles. Para obtener más información, consulte [Protección](#).

Véase también [Visión general de clientes MQI de IBM MQ](#).

- [OPCIÓN 4] Autenticar certificados utilizando la autenticación OCSP

Puede configurar un cliente MQI de IBM MQ que compruebe los certificados contra un programa de respuesta OCSP. Algunos entornos de cliente no dan soporte a la comprobación de revocaciones OCSP pero todas las plataformas del servidor dan soporte a la posibilidad de definir la configuración OCSP que se grabará en el archivo de la tabla de definiciones de canal de cliente.

- a) En el servidor de IBM MQ, en IBM MQ Explorer, expanda el gestor de colas.
- b) Cree un objeto de información de autenticación nuevo del tipo **OCSP**.
Para obtener más información, consulte [“Crear y configurar gestores de colas y objetos”](#) en la [página 16](#).
- c) Repita el paso anterior para crear tantos objetos OCSP de información de autenticación como sean necesarios.
- d) Cree una lista de nombres y añada a la lista de nombres los nombres de los objetos de información de autenticación OCSP que ha creado en los pasos 2 y 3.
Para obtener más información, consulte [“Crear y configurar gestores de colas y objetos”](#) en la [página 16](#).
- e) Pulse el botón derecho del ratón en el gestor de colas y, a continuación, pulse **Propiedades**.
- f) En la página **SSL**, en el campo **Lista de nombres de revocación**, escriba el nombre de la lista de nombres que haya creado en el paso 4.
- g) Pulse **Aceptar**.
- h) Haga que la tabla de definiciones de canal de cliente esté disponible para el cliente.

Solamente se puede añadir un objeto OCSP a la lista de nombres porque la biblioteca de sockets solamente puede utilizar un URL de programa de respuesta OCSP cada vez. Para obtener más información, consulte [Protección](#).

Véase también [Visión general de clientes MQI de IBM MQ](#).

Tareas relacionadas

[“Configurar la seguridad TLS para IBM MQ” en la página 149](#)

Para configurar la seguridad TLS, debe configurar TLS en cada gestor de colas y en cada cliente que utilice conexiones habilitadas para TLS.

[“Configurar TLS en los gestores de colas” en la página 151](#)

Tras iniciar la GUI de IBM **strmqikm** (iKeyman), puede utilizarla para gestionar los certificados TLS. También puede autenticar certificados utilizando las listas de revocación de certificados o la autenticación OCSP.

Referencia relacionada

[“Propiedades de información de autenticación” en la página 464](#)

Puede definir propiedades para todos los tipos de objetos de información de autenticación. Algunas de las propiedades no se aplican a todos los tipos de objetos de información de autenticación y algunas de las propiedades son específicas de los objetos de información de autenticación de z/OS.

Gestionar autorizaciones sobre objetos con un servicio de autorización

El servicio de autorización es un servicio instalable que le permite ver y gestionar las autorizaciones de acceso de grupos y usuarios sobre objetos de IBM MQ. Puede gestionar estas autorizaciones utilizando IBM MQ Explorer.

Acerca de esta tarea

El componente de servicio de autorización que se suministra con IBM MQ es el Gestor de autorizaciones sobre objetos (OAM) pero puede utilizar IBM MQ Explorer para gestionar autorizaciones mediante otros servicios de autorización instalables si lo prefiere.

El servicio de autorización mantiene una lista de control de accesos (ACL) para cada objeto de IBM MQ para el que está controlando el acceso. Una ACL contiene una lista de todos los ID de grupo que pueden realizar operaciones sobre el objeto; en Windows, la ACL puede contener ID de usuario e ID de grupo. En el servicio de autorización, puede otorgar y revocar autorizaciones para que los usuarios accedan a gestores de colas y objetos.

Puede obtener información adicional relativa a la gestión de autorizaciones de objeto con OAM consultando [Gestor de autorizaciones de objeto \(OAM\)](#) y [Protección](#).

Para obtener más información sobre el otorgamiento de autorizaciones sobre gestores de colas y objetos, consulte los temas siguientes:

- [Otorgar la autorización de creación](#)
- [Otorgar autorizaciones sobre un gestor de colas](#)
- [Otorgar autorizaciones sobre un objeto específico](#)
- [Otorgar autorizaciones sobre varios objetos](#)

Conceptos relacionados

[“Autorizaciones que se pueden establecer sobre objetos de IBM MQ” en la página 176](#)

Puede definir autorizaciones para los usuarios y grupos que acceden a los diferentes objetos de IBM MQ.

[“Registros de autorizaciones” en la página 173](#)

Un registro de autorización es el conjunto de autorizaciones que se han otorgado a un determinado usuario o grupo de usuarios (entidades) sobre un objeto especificado.

[“Autorizaciones acumuladas” en la página 172](#)

Las autorizaciones acumuladas son las autorizaciones totales que un usuario o grupo tiene para realizar una operación en un objeto.

[“Usuarios y grupos \(entidades\) en el servicio de autorización” en la página 173](#)

En el servicio de autorización, se otorgan autorizaciones a usuarios (también conocidos como principales cuando el nombre de usuario está calificado al completo con el nombre de dominio) o grupos de usuarios para acceder a los objetos de IBM MQ. Los usuarios y los grupos se conocen colectivamente como

entidades en el servicio de autorización. Para otorgar un conjunto de autorizaciones a una entidad, se crea un registro de autorización.

Tareas relacionadas

[“Habilitar los plug-ins instalados” en la página 253](#)

Si un nuevo plug-in que instale en IBM MQ Explorer no está habilitado de forma predeterminada, puede habilitarlo utilizando el diálogo Preferencias.

Otorgar la autorización de creación

Para crear un nuevo objeto en un gestor de colas, el usuario que realiza la operación debe tener autorización para crear ese tipo de objeto en el gestor de colas.

Acerca de esta tarea

La autorización se puede otorgar al grupo al que pertenece el usuario (en cuyo caso se otorga a todos los miembros del grupo la autorización Crear) o, sólo en gestores de colas de Windows, a un usuario individual.

El usuario puede tener la autorización para crear cualquier tipo de objeto en el gestor de colas o sólo para crear tipos específicos de objetos; por ejemplo, sólo canales, colas y escuchas.

Observe que la posibilidad de crear una cola otorga indirectamente plenos derechos administrativos. No otorgue autorización Crear para usuarios o aplicaciones ordinarios.

Para otorgar la autorización a un grupo o usuario para crear objetos en un gestor de colas, realice los pasos siguientes.

Procedimiento

1. En la vista Navigator, pulse el botón derecho del ratón en el gestor de colas y, a continuación, pulse **Autorizaciones de objetos > Gestionar autorizaciones de creación...** Se abre el diálogo Gestionar autorizaciones de creación.
2. Solo gestores de colas de Windows: si otorga la autorización a un usuario individual, pulse la pestaña **Usuarios**.
3. Pulse **Nuevo...** Se abre el diálogo Añadir autorizaciones.
4. Escriba el nombre del grupo o usuario, según sea apropiado.
5. Marque los recuadros de selección correspondientes a los objetos para los que desea otorgar la autorización Crear y, a continuación, pulse **Aceptar**.

Resultados

Se añade a la tabla un registro de autorización para el grupo o usuario y se muestran las autorizaciones Crear que ha otorgado.

Si el grupo o usuario ya tiene autorizaciones Crear para algunos de los objetos en el gestor de colas, seleccione el registro de autorización existente y edítelo. Si añade un nuevo registro de autorización para un usuario o grupo que ya tiene un registro de autorización sobre el objeto, se le solicitará que confirme que desea sobrescribir el registro de autorización existente.

Conceptos relacionados

[“Usuarios y grupos \(entidades\) en el servicio de autorización” en la página 173](#)

En el servicio de autorización, se otorgan autorizaciones a usuarios (también conocidos como principales cuando el nombre de usuario está calificado al completo con el nombre de dominio) o grupos de usuarios para acceder a los objetos de IBM MQ. Los usuarios y los grupos se conocen colectivamente como entidades en el servicio de autorización. Para otorgar un conjunto de autorizaciones a una entidad, se crea un registro de autorización.

[“Autorizaciones que se pueden establecer sobre objetos de IBM MQ” en la página 176](#)

Puede definir autorizaciones para los usuarios y grupos que acceden a los diferentes objetos de IBM MQ.

Tareas relacionadas

[“Otorgar autorizaciones sobre un gestor de colas” en la página 161](#)

Para realizar una operación en un gestor de colas, el usuario debe tener autorización para realizar esa operación específica en el gestor de colas.

[“Otorgar autorizaciones sobre un objeto específico” en la página 162](#)

Un usuario debe tener las autorizaciones correctas para realizar operaciones en objetos; por ejemplo, para examinar los mensajes de una cola.

[“Otorgar autorizaciones sobre varios objetos” en la página 163](#)

Un usuario debe tener las autorizaciones correctas para realizar operaciones en objetos; por ejemplo, para examinar los mensajes de una cola. Puede otorgar el mismo conjunto de autorizaciones a varios objetos de un gestor de colas utilizando perfiles genéricos.

Otorgar autorizaciones basadas en roles sobre un gestor de colas

Un usuario debe tener las autorizaciones correctas para realizar operaciones sobre objetos; puede asignarlas de forma individual, pero si un usuario necesita acceso de sólo lectura o pleno acceso administrativo a todos los objetos que aloja un gestor de colas, esto se puede otorgar en una sola acción.

Acerca de esta tarea

Nota: Este procedimiento otorga el acceso solicitado además de cualquier acceso que el usuario o grupo tenga actualmente. Si otorga acceso de sólo lectura a un usuario o grupo, dicho usuario o grupo no pierde ninguna autorización administrativa existente.

Para otorgar a un grupo o usuario acceso de sólo lectura o acceso administrativo completo a todos los objetos que aloja un gestor de colas, realice los pasos siguientes.

Procedimiento

1. En la vista Navigator, pulse el botón derecho del ratón en el gestor de colas y, a continuación, pulse **Autorizaciones de objetos > Añadir autorizaciones basadas en roles...** Se abre el diálogo Añadir autorizaciones basadas en rol.
2. Solo gestores de colas de Windows: si otorga la autorización a un usuario individual, pulse **Usuario** y especifique el nombre de usuario.
3. Si va a otorgar la autorización a un grupo, pulse **Grupo** y especifique el nombre del grupo.
4. Seleccione el botón de selección adecuado para otorgar acceso de sólo lectura o acceso administrativo completo.
5. Si desea permitir que el usuario o grupo examine mensajes en las colas que aloja el gestor de colas, seleccione el recuadro de selección **Permitir la lectura de mensajes en colas**.
6. Los mandatos equivalentes para otorgar las autorizaciones solicitadas aparecen en el panel **Vista previa de mandatos**. Puede copiar uno o varios mandatos y pegarlos en un script o en la línea de mandatos.
7. Pulse **Aceptar**.

Resultados

Las autorizaciones solicitadas se otorgan al usuario o grupo.

Nota: En IBM i, es posible que también tenga que cambiar las autorizaciones de acceso para permitir que el usuario emita los mandatos que ha generado. Hágalo utilizando el mandato **GRTOBJAUT**.

Conceptos relacionados

[“Usuarios y grupos \(entidades\) en el servicio de autorización” en la página 173](#)

En el servicio de autorización, se otorgan autorizaciones a usuarios (también conocidos como principales cuando el nombre de usuario está calificado al completo con el nombre de dominio) o grupos de usuarios para acceder a los objetos de IBM MQ. Los usuarios y los grupos se conocen colectivamente como

entidades en el servicio de autorización. Para otorgar un conjunto de autorizaciones a una entidad, se crea un registro de autorización.

Tareas relacionadas

“Otorgar autorizaciones sobre un objeto específico” en la página 162

Un usuario debe tener las autorizaciones correctas para realizar operaciones en objetos; por ejemplo, para examinar los mensajes de una cola.

“Otorgar autorizaciones sobre varios objetos” en la página 163

Un usuario debe tener las autorizaciones correctas para realizar operaciones en objetos; por ejemplo, para examinar los mensajes de una cola. Puede otorgar el mismo conjunto de autorizaciones a varios objetos de un gestor de colas utilizando perfiles genéricos.

“Otorgar la autorización de creación” en la página 159

Para crear un nuevo objeto en un gestor de colas, el usuario que realiza la operación debe tener autorización para crear ese tipo de objeto en el gestor de colas.

“Otorgar la autorización para conectarse a un gestor de colas” en la página 164

Antes de que un usuario pueda acceder a los objetos de un gestor de colas, el usuario debe conectarse al gestor de colas. El usuario debe, por tanto, tener autorización para conectarse a ese gestor de colas.

Otorgar autorizaciones sobre un gestor de colas

Para realizar una operación en un gestor de colas, el usuario debe tener autorización para realizar esa operación específica en el gestor de colas.

Acerca de esta tarea

El usuario puede tener la autorización para realizar cualquier operación en el gestor de colas o sólo para realizar operaciones específicas; por ejemplo, para conectarse al gestor de colas, para suprimir el gestor de colas o para visualizar los atributos del gestor de colas.

Para otorgar autorizaciones a un grupo o usuario para realizar operaciones en un gestor de colas, realice los pasos siguientes.

Procedimiento

1. En la vista Navigator, pulse el botón derecho del ratón en el gestor de colas y, a continuación, pulse **Autorizaciones de objetos > Gestionar registros de autorización de gestor de colas...** Se abre el diálogo Gestionar registros de autorización.
2. Solo gestores de colas de Windows: si otorga la autorización a un usuario individual, pulse la pestaña **Usuarios**.
3. Pulse **Nuevo...** Se abre el diálogo Añadir autorizaciones.
4. Escriba el nombre del grupo o usuario, según sea apropiado.
5. Marque los recuadros de selección correspondientes a las autorizaciones que desea otorgar y luego pulse **Aceptar**.

Resultados

Se añade a la tabla un registro de autorización para el grupo o usuario y se muestran las autorizaciones que ha otorgado.

Si el usuario o grupo ya tiene algunas autorizaciones sobre el gestor de colas, seleccione el registro de autorización existente y edítelo. Si añade un nuevo registro de autorización para un usuario o grupo que ya tiene un registro de autorización sobre el objeto, se le solicitará que confirme que desea sobrescribir el registro de autorización existente.

Conceptos relacionados

“Usuarios y grupos (entidades) en el servicio de autorización” en la página 173

En el servicio de autorización, se otorgan autorizaciones a usuarios (también conocidos como principales cuando el nombre de usuario está calificado al completo con el nombre de dominio) o grupos de usuarios

para acceder a los objetos de IBM MQ. Los usuarios y los grupos se conocen colectivamente como entidades en el servicio de autorización. Para otorgar un conjunto de autorizaciones a una entidad, se crea un registro de autorización.

[“Autorizaciones que se pueden establecer sobre objetos de IBM MQ” en la página 176](#)

Puede definir autorizaciones para los usuarios y grupos que acceden a los diferentes objetos de IBM MQ.

Tareas relacionadas

[“Otorgar autorizaciones sobre un objeto específico” en la página 162](#)

Un usuario debe tener las autorizaciones correctas para realizar operaciones en objetos; por ejemplo, para examinar los mensajes de una cola.

[“Otorgar autorizaciones sobre varios objetos” en la página 163](#)

Un usuario debe tener las autorizaciones correctas para realizar operaciones en objetos; por ejemplo, para examinar los mensajes de una cola. Puede otorgar el mismo conjunto de autorizaciones a varios objetos de un gestor de colas utilizando perfiles genéricos.

[“Otorgar la autorización de creación” en la página 159](#)

Para crear un nuevo objeto en un gestor de colas, el usuario que realiza la operación debe tener autorización para crear ese tipo de objeto en el gestor de colas.

Otorgar autorizaciones sobre un objeto específico

Un usuario debe tener las autorizaciones correctas para realizar operaciones en objetos; por ejemplo, para examinar los mensajes de una cola.

Acerca de esta tarea

Para otorgar a un usuario o grupo de usuarios autorización para realizar operaciones en un objeto específico, realice los pasos siguientes.

Procedimiento

1. En la vista de Contenido, pulse el botón derecho del ratón en el objeto y luego pulse **Autorizaciones sobre objetos > Gestionar registros de autorización**. Se abre el diálogo Gestionar registros de autorización.
2. Expanda la carpeta **Perfiles específicos**. Se visualiza un solo perfil porque un solo perfil específico puede coincidir con un objeto. Si abre el diálogo Gestionar registros de autorización desde una carpeta de la vista de Navegador, en la carpeta **Perfiles específicos** se visualiza un perfil específico para cada uno de los objetos de la carpeta.
3. Pulse en el perfil que se visualiza en la carpeta **Perfiles específicos**. Se muestran los registros de autorización que se han otorgado sobre el objeto.
4. Solo gestores de colas de Windows: si otorga la autorización a un usuario individual, pulse la pestaña **Usuarios**.
5. Pulse **Nuevo...** Se abre el diálogo Añadir autorizaciones.
6. Escriba el nombre del grupo o usuario, según sea apropiado.
7. Marque los recuadros de selección correspondientes a las autorizaciones que desea otorgar sobre el objeto y luego pulse **Aceptar**.

Resultados

Se añade a la tabla un registro de autorización para el usuario o grupo y las autorizaciones que ha otorgado se muestran en el registro de autorización.

Si el usuario o grupo ya tiene algunas autorizaciones para el objeto, seleccione el registro de autorización existente y edítelo. Si añade un nuevo registro de autorización para un usuario o grupo que ya tiene un registro de autorización sobre el objeto, se le solicitará que confirme que desea sobrescribir el registro de autorización existente.

Conceptos relacionados

“Perfiles genéricos y específicos” en la página 174

Cuando gestiona autorizaciones para una carpeta de objetos (por ejemplo la carpeta Colas) utilizando el diálogo Gestionar registros de autorización, otorga autorizaciones para perfiles en lugar de otorgar autorizaciones sobre objetos específicos.

“Usuarios y grupos (entidades) en el servicio de autorización” en la página 173

En el servicio de autorización, se otorgan autorizaciones a usuarios (también conocidos como principales cuando el nombre de usuario está calificado al completo con el nombre de dominio) o grupos de usuarios para acceder a los objetos de IBM MQ. Los usuarios y los grupos se conocen colectivamente como entidades en el servicio de autorización. Para otorgar un conjunto de autorizaciones a una entidad, se crea un registro de autorización.

“Autorizaciones que se pueden establecer sobre objetos de IBM MQ” en la página 176

Puede definir autorizaciones para los usuarios y grupos que acceden a los diferentes objetos de IBM MQ.

Tareas relacionadas

“Otorgar autorizaciones sobre varios objetos” en la página 163

Un usuario debe tener las autorizaciones correctas para realizar operaciones en objetos; por ejemplo, para examinar los mensajes de una cola. Puede otorgar el mismo conjunto de autorizaciones a varios objetos de un gestor de colas utilizando perfiles genéricos.

“Otorgar la autorización de creación” en la página 159

Para crear un nuevo objeto en un gestor de colas, el usuario que realiza la operación debe tener autorización para crear ese tipo de objeto en el gestor de colas.

Otorgar autorizaciones sobre varios objetos

Un usuario debe tener las autorizaciones correctas para realizar operaciones en objetos; por ejemplo, para examinar los mensajes de una cola. Puede otorgar el mismo conjunto de autorizaciones a varios objetos de un gestor de colas utilizando perfiles genéricos.

Acerca de esta tarea

Para otorgar a un usuario o grupo el mismo conjunto de autorizaciones sobre varios objetos, realice los pasos siguientes.

Procedimiento

1. En la vista de Navegador, en el gestor de colas que aloja los objetos, pulse el botón derecho del ratón en la carpeta que contiene los objetos y luego pulse **Autorizaciones sobre objetos > Gestionar registros de autorización....** Se abre el diálogo Gestionar registros de autorización.
2. Puede utilizar un perfil genérico existente o crear un perfil genérico nuevo:
 - Si hay un perfil genérico existente que coincide con los objetos, expanda la carpeta **Perfiles genéricos**, pulse en el perfil genérico y luego pulse **Nuevo > Autorización de usuario... o Nuevo > Autorización de grupo....** Se abre el diálogo Añadir autorizaciones.
 - Si no hay ningún perfil genérico existente que coincida con los objetos, pulse el botón derecho del ratón en la carpeta **Perfiles genéricos** y luego pulse **Nuevo > Autorización de usuario utilizando nuevo perfil... o Nuevo > Autorización de grupo utilizando nuevo perfil....** Se abre el diálogo Añadir utilizando perfil genérico.
3. Escriba el nombre del usuario o grupo.
4. Escriba un nombre para el perfil utilizando caracteres comodín. El nombre del perfil debe coincidir con los nombres de todos los objetos a los que desea que se aplique el perfil.
5. Marque los recuadros de selección correspondientes a las autorizaciones que desea otorgar sobre los objetos y luego pulse **Aceptar**.

Resultados

Se añade a la tabla un registro de autorización para el usuario o grupo y se muestran las autorizaciones que ha otorgado.

Si el usuario o grupo ya tiene algunas autorizaciones para el objeto, seleccione el registro de autorización existente y edítelo. Si añade un nuevo registro de autorización para un usuario o grupo que ya tiene un registro de autorización sobre el objeto, se le solicitará que confirme que desea sobrescribir el registro de autorización existente.

Conceptos relacionados

[“Perfiles genéricos y específicos” en la página 174](#)

Cuando gestiona autorizaciones para una carpeta de objetos (por ejemplo la carpeta Colas) utilizando el diálogo Gestionar registros de autorización, otorga autorizaciones para perfiles en lugar de otorgar autorizaciones sobre objetos específicos.

[“Usuarios y grupos \(entidades\) en el servicio de autorización” en la página 173](#)

En el servicio de autorización, se otorgan autorizaciones a usuarios (también conocidos como principales cuando el nombre de usuario está calificado al completo con el nombre de dominio) o grupos de usuarios para acceder a los objetos de IBM MQ. Los usuarios y los grupos se conocen colectivamente como entidades en el servicio de autorización. Para otorgar un conjunto de autorizaciones a una entidad, se crea un registro de autorización.

[“Autorizaciones que se pueden establecer sobre objetos de IBM MQ” en la página 176](#)

Puede definir autorizaciones para los usuarios y grupos que acceden a los diferentes objetos de IBM MQ.

Tareas relacionadas

[“Otorgar autorizaciones sobre un objeto específico” en la página 162](#)

Un usuario debe tener las autorizaciones correctas para realizar operaciones en objetos; por ejemplo, para examinar los mensajes de una cola.

Referencia relacionada

[“Comodines utilizados en los perfiles genéricos” en la página 182](#)

Puede utilizar algunos caracteres comodín en perfiles genéricos.

Otorgar la autorización para conectarse a un gestor de colas

Antes de que un usuario pueda acceder a los objetos de un gestor de colas, el usuario debe conectarse al gestor de colas. El usuario debe, por tanto, tener autorización para conectarse a ese gestor de colas.

Acerca de esta tarea

Todas las autorizaciones otorgadas al usuario sobre los objetos del gestor de colas son irrelevantes a menos que el usuario pueda conectarse al gestor de colas.

Cuando vea los registros de autorización de objetos de un gestor de colas para el que el usuario no tiene autorización Conectar, el diálogo Buscar autorizaciones acumuladas muestra un mensaje para avisarle que las autorizaciones no tendrán efecto hasta que otorgue autorización Conectar al usuario o a un grupo al que el usuario pertenezca.

Para otorgar autorización Conectar para un gestor de colas a un usuario o grupo, realice los pasos siguientes.

Procedimiento

1. En la vista Navigator, pulse el botón derecho del ratón en el gestor de colas y, a continuación, pulse **Autorizaciones de objetos > Gestionar registros de autorización de gestor de colas...** Se abre el diálogo Gestionar registros de autorización.
2. Resalte el registro del usuario o grupo al que desea añadir la autorización de conexión y, a continuación, pulse **Editar...** Se abre el diálogo Editar autorizaciones.
3. Marque el recuadro de selección **Conectar** y luego pulse **Aceptar**.

Resultados

El usuario ahora tiene acceso de conexión al gestor de colas. Cuando el usuario acceda a los objetos del gestor de colas, las autorizaciones que ha otorgado al usuario se harán efectivas.

Conceptos relacionados

[“Autorizaciones que se pueden establecer sobre objetos de IBM MQ” en la página 176](#)

Puede definir autorizaciones para los usuarios y grupos que acceden a los diferentes objetos de IBM MQ.

Tareas relacionadas

[“Otorgar autorizaciones sobre un gestor de colas” en la página 161](#)

Para realizar una operación en un gestor de colas, el usuario debe tener autorización para realizar esa operación específica en el gestor de colas.

[“Otorgar autorizaciones sobre un objeto específico” en la página 162](#)

Un usuario debe tener las autorizaciones correctas para realizar operaciones en objetos; por ejemplo, para examinar los mensajes de una cola.

[“Otorgar autorizaciones sobre varios objetos” en la página 163](#)

Un usuario debe tener las autorizaciones correctas para realizar operaciones en objetos; por ejemplo, para examinar los mensajes de una cola. Puede otorgar el mismo conjunto de autorizaciones a varios objetos de un gestor de colas utilizando perfiles genéricos.

[“Otorgar la autorización de creación” en la página 159](#)

Para crear un nuevo objeto en un gestor de colas, el usuario que realiza la operación debe tener autorización para crear ese tipo de objeto en el gestor de colas.

Comparar las autorizaciones de dos entidades

En el servicio de autorización, puede comparar las autorizaciones que se han otorgado a dos grupos de usuarios.

Acerca de esta tarea

Un ejemplo de autorizaciones que podría comparar son las autorizaciones del grupo AppDev6 con las autorizaciones de SysDev6 en la cola Q_STOCKS_5.

En los gestores de colas de Windows, también puede comparar las autorizaciones que se han otorgado a dos usuarios individuales, o comparar las autorizaciones de un grupo con las autorizaciones de un usuario individual.

Para comparar las autorizaciones de dos grupos de usuarios, realice los pasos siguientes.

Procedimiento

1. En la vista Contenido, pulse con el botón derecho del ratón sobre el objeto en el que los dos grupos o usuarios tienen autorizaciones y, a continuación, pulse **Autoridades de objeto > Gestionar registros de autorización...** Se abre el diálogo Gestionar registros de autorización.
2. Pulse el perfil (perfil genérico o perfil específico) que coincide con los objetos sobre los que los dos grupos o usuarios tienen autorizaciones. Se visualizan los registros de autorización asociados al perfil.
3. Pulse el registro de autorización de uno de los grupos o usuarios, luego pulse **Comparar** Se abre el diálogo Comparar registros de autorización.
4. Escriba el nombre del grupo o usuario con el que desea comparar las autorizaciones y, a continuación, pulse **Comparar**. Los dos grupos o usuarios y sus autorizaciones se muestran en la tabla.
5. Opcional: Para mostrar sólo las autorizaciones que están establecidas de forma diferente, marque el recuadro de selección **Mostrar sólo las diferencias**. Las autorizaciones que son iguales para los dos grupos o usuarios se ocultan para que pueda ver las diferencias con más facilidad. En la figura siguiente el diálogo Comparar registros de autorización muestra que las únicas diferencias entre los registros de autorización del usuario llamado User500 y el grupo llamado AppDev6 son que las autorizaciones Examinar, Obtener, Consultar y Establecer se han otorgado explícitamente a AppDev6 pero no a User500.

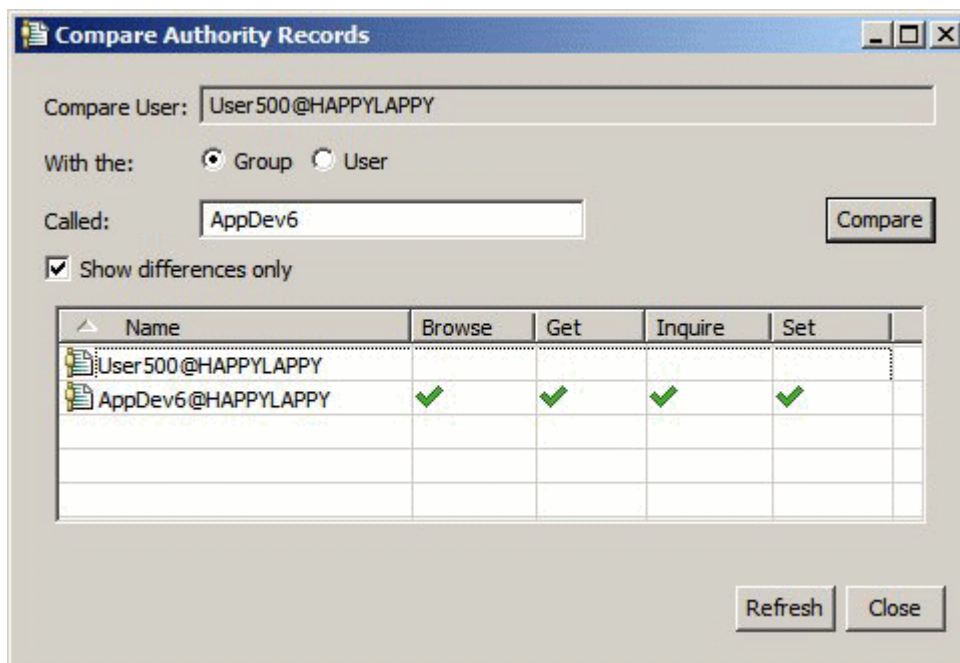

Resultados

El diálogo muestra solamente los registros de autorización para las entidades sobre el objeto. El diálogo no muestra las autorizaciones que el usuario o grupo puede heredar de otras fuentes (las autorizaciones acumuladas). Para obtener más información sobre la comparación de autorizaciones acumuladas, consulte [Comparar las autorizaciones acumuladas de dos entidades](#).

Conceptos relacionados

“Usuarios y grupos (entidades) en el servicio de autorización” en la página 173

En el servicio de autorización, se otorgan autorizaciones a usuarios (también conocidos como principales cuando el nombre de usuario está calificado al completo con el nombre de dominio) o grupos de usuarios para acceder a los objetos de IBM MQ. Los usuarios y los grupos se conocen colectivamente como entidades en el servicio de autorización. Para otorgar un conjunto de autorizaciones a una entidad, se crea un registro de autorización.

Tareas relacionadas

“Otorgar autorizaciones sobre un objeto específico” en la página 162

Un usuario debe tener las autorizaciones correctas para realizar operaciones en objetos; por ejemplo, para examinar los mensajes de una cola.

Comparar las autorizaciones acumuladas de dos entidades

Puede comparar las autorizaciones acumuladas sobre un objeto de dos usuarios, dos grupos o de un usuario con un grupo.

Acerca de esta tarea

Para comparar las autorizaciones acumuladas de dos entidades, realice los pasos siguientes.

Procedimiento

1. Visualice las autorizaciones acumuladas para un usuario o grupo sobre un objeto. Para obtener más información, consulte [Buscar las autorizaciones acumuladas de una entidad sobre un objeto](#).
2. Pulse la fila de autorizaciones acumuladas de la tabla para resaltarla y, a continuación, pulse **Comparar**. Se abre el diálogo Comparar autorizaciones acumuladas.

- Entre el nombre y el tipo de la entidad con la que desea comparar las autorizaciones acumuladas y, a continuación, pulse **Comparar**. Los dos conjuntos de autorizaciones acumuladas se muestran en la tabla.
- Opcional: Marque el recuadro de selección **Mostrar sólo diferencias acumuladas** para mostrar sólo las autorizaciones que sean diferentes. Por ejemplo, en la figura siguiente, el diálogo Comparar registros de autorizaciones acumuladas muestra que en la comparación entre el usuario llamado User500 y el grupo llamado mqm, la única diferencia es que mqm tiene la autorización Transferir y User500 no la tiene.

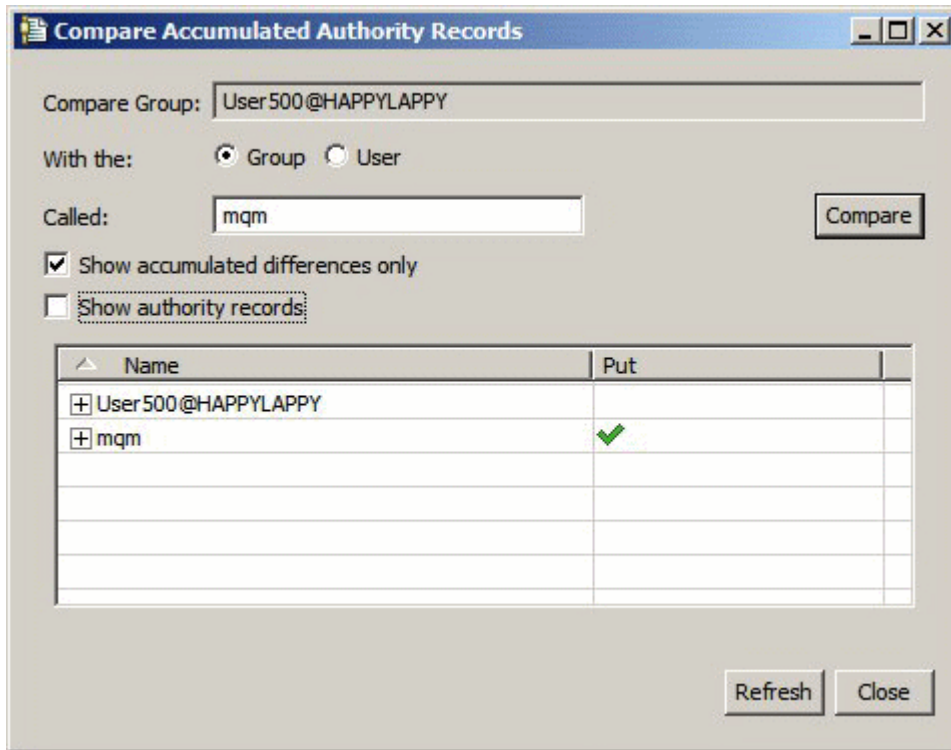

- Opcional: Marque el recuadro de selección **Mostrar registros de autorización** para expandir las dos filas de conjuntos de autorizaciones acumuladas y visualizar los registros de autorización que contribuyen a las autorizaciones acumuladas.
La figura siguiente muestra la comparación entre el usuario llamado User500 y el grupo llamado mqm con los registros de autorización visualizados.

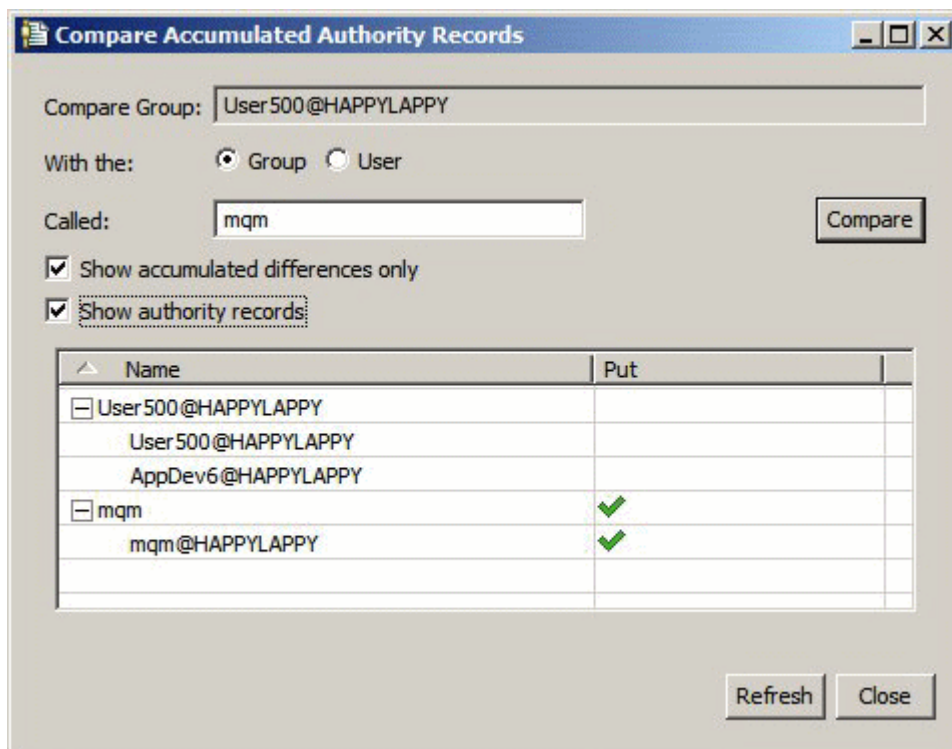

Resultados

El diálogo muestra las autorizaciones acumuladas y los registros de autorización que contribuyen a las autorizaciones acumuladas. No puede editar los registros de autorización desde este diálogo.

Conceptos relacionados

[“Autorizaciones acumuladas” en la página 172](#)

Las autorizaciones acumuladas son las autorizaciones totales que un usuario o grupo tiene para realizar una operación en un objeto.

[“Usuarios y grupos \(entidades\) en el servicio de autorización” en la página 173](#)

En el servicio de autorización, se otorgan autorizaciones a usuarios (también conocidos como principales cuando el nombre de usuario está calificado al completo con el nombre de dominio) o grupos de usuarios para acceder a los objetos de IBM MQ. Los usuarios y los grupos se conocen colectivamente como entidades en el servicio de autorización. Para otorgar un conjunto de autorizaciones a una entidad, se crea un registro de autorización.

Tareas relacionadas

[“Comparar las autorizaciones de dos entidades” en la página 165](#)

En el servicio de autorización, puede comparar las autorizaciones que se han otorgado a dos grupos de usuarios.

Buscar las autorizaciones de un usuario o grupo sobre un objeto

Puede buscar en el servicio de autorización los registros de autorización o autorizaciones acumuladas que se han otorgado a grupos o usuarios (entidades) sobre los objetos de un gestor de colas. Si el grupo o usuario no tiene un registro de autorización sobre los objetos especificados, no se muestra ningún resultado.

Acerca de esta tarea

Para encontrar las autorizaciones, realice los pasos siguientes.

Procedimiento

1. En la vista de Navegador, pulse el botón derecho del ratón en el gestor de colas y, a continuación, pulse **Autorizaciones sobre objetos > Buscar autorizaciones**. Se abre el diálogo Buscar autorizaciones.
2. Seleccione el tipo de información que desea visualizar:
 - Para ver las autorizaciones que se han otorgado explícitamente al grupo o usuario, pulse **Registros de autorización**.
 - Para ver las autorizaciones que se han acumulado para el grupo o usuario, pulse **Autorizaciones acumuladas**.
3. En el campo **Tipo de entidad**, seleccione la entidad para la que está buscando las autorizaciones:
 - Para ver las autorizaciones para un usuario específico, pulse **Un usuario**. Si **Registros de autorización** está seleccionado, esta opción sólo está disponible en gestores de colas de Windows.
 - Para ver las autorizaciones para un grupo específico de usuarios, pulse **Un grupo**.
 - Para ver las autorizaciones para un grupo o un usuario de un nombre determinado, pulse **Un grupo**. Esta opción sólo está disponible en gestores de colas de Windows.
 - Para ver las autorizaciones para todos los usuarios, pulse **Todos los usuarios**. Esta opción sólo está disponible en gestores de colas de Windows.
 - Para ver las autorizaciones para todos los grupos, pulse **Todos los grupos**.
 - Para ver las autorizaciones para todas las entidades, pulse **Todos los usuarios y grupos**. Esta opción sólo está disponible en gestores de colas de Windows.
4. En el campo **Nombre de entidad**, escriba el nombre de la entidad.
5. En el campo **Tipo de objeto**, seleccione el tipo de objeto sobre el que se otorgaron las autorizaciones.
6. En el campo **Tipo de perfil**, seleccione el tipo de perfil con el que el nombre del objeto debe coincidir:
 - Para buscar autorizaciones sobre un objeto específico, pulse **Perfil específico**.
 - Para buscar autorizaciones sobre varios objetos, pulse **Perfil genérico**. El perfil genérico ya debe existir.
7. En el campo **Nombre de perfil**, escriba el nombre del perfil con el que debe coincidir el nombre del objeto.
8. Pulse **Buscar**.

Resultados

Los registros de autorización o las autorizaciones acumuladas se muestran en la tabla.

Puede editar o eliminar los registros de autorización que aparecen en la tabla. No obstante, tenga en cuenta que al eliminar un registro de autorización se pueden revocar las autorizaciones de ese usuario o grupo (o de cualquier usuario del grupo) que estén asociadas a ese registro.

Conceptos relacionados

[“Autorizaciones acumuladas” en la página 172](#)

Las autorizaciones acumuladas son las autorizaciones totales que un usuario o grupo tiene para realizar una operación en un objeto.

[“Perfiles genéricos y específicos” en la página 174](#)

Cuando gestiona autorizaciones para una carpeta de objetos (por ejemplo la carpeta Colas) utilizando el diálogo Gestionar registros de autorización, otorga autorizaciones para perfiles en lugar de otorgar autorizaciones sobre objetos específicos.

[“Usuarios y grupos \(entidades\) en el servicio de autorización” en la página 173](#)

En el servicio de autorización, se otorgan autorizaciones a usuarios (también conocidos como principales cuando el nombre de usuario está calificado al completo con el nombre de dominio) o grupos de usuarios para acceder a los objetos de IBM MQ. Los usuarios y los grupos se conocen colectivamente como

entidades en el servicio de autorización. Para otorgar un conjunto de autorizaciones a una entidad, se crea un registro de autorización.

Tareas relacionadas

[“Otorgar autorizaciones sobre un objeto específico” en la página 162](#)

Un usuario debe tener las autorizaciones correctas para realizar operaciones en objetos; por ejemplo, para examinar los mensajes de una cola.

[“Otorgar autorizaciones sobre varios objetos” en la página 163](#)

Un usuario debe tener las autorizaciones correctas para realizar operaciones en objetos; por ejemplo, para examinar los mensajes de una cola. Puede otorgar el mismo conjunto de autorizaciones a varios objetos de un gestor de colas utilizando perfiles genéricos.

[“Otorgar autorizaciones sobre un gestor de colas” en la página 161](#)

Para realizar una operación en un gestor de colas, el usuario debe tener autorización para realizar esa operación específica en el gestor de colas.

Buscar las autorizaciones acumuladas de una entidad sobre un objeto

Puede buscar y ver las autorizaciones acumuladas de una entidad. El efecto acumulado de las autorizaciones de una entidad sobre un objeto influye en si la entidad puede realizar o no operaciones sobre el objeto.

Acerca de esta tarea

Cuando mire los registros de autorización que se han creado sobre un objeto específico (por ejemplo, una cola llamada Q2) en el diálogo Gestionar registros de autorización, puede ver qué autorizaciones se han otorgado explícitamente al usuario o grupo (la entidad) sobre ese objeto; también puede ver qué perfiles genéricos se aplican a ese objeto y si la entidad tiene registros de autorización para alguno de los perfiles genéricos. Sin embargo, no puede ver fácilmente el efecto acumulado de dichas autorizaciones que, a fin de cuentas, es lo que influye en si la entidad puede realizar o no operaciones en el objeto.

Puede buscar y ver las autorizaciones acumuladas de una entidad sobre un objeto de una de las siguientes maneras:

- En el diálogo Gestionar registros de autorización, pulse el registro de autorización para la entidad y, a continuación, pulse **Autorizaciones acumuladas...** Para obtener más información sobre cómo abrir el diálogo Gestionar registros de autorización, consulte [“Otorgar autorizaciones sobre un objeto específico” en la página 162](#) o [“Otorgar autorizaciones sobre varios objetos” en la página 163](#).
- En la vista Contenido, pulse el botón derecho del ratón sobre el objeto y, a continuación, pulse **Autorizaciones de objetos > Buscar autorizaciones acumuladas...**
- En la vista Navigator, pulse el botón derecho del ratón en el gestor de colas y, a continuación, pulse **Autorizaciones de objetos > Buscar autorizaciones...** Para obtener más información sobre la búsqueda de autorizaciones acumuladas en el diálogo Buscar autorizaciones, consulte [Búsqueda de las autorizaciones de un usuario o grupo en un objeto](#).

Las autorizaciones acumuladas de la entidad se muestran en la primera fila de la tabla; las demás filas muestran todos los registros de autorización que contribuyen a las autorizaciones acumuladas. Si un registro de autorización contiene una autorización para realizar una operación específica (por ejemplo, poner mensajes en la cola), las autorizaciones acumuladas permiten a la entidad realizar esa operación.

Puede editar uno o varios de los registros de autorización que contribuyen a las autorizaciones acumuladas. También puede eliminar un registro de autorización en el diálogo Buscar autorizaciones acumuladas. No obstante, tenga en cuenta que al eliminar un registro de autorización se pueden revocar autorizaciones del usuario o grupo (o de cualquier usuario del grupo) que estén asociadas a ese registro.

Conceptos relacionados

[“Autorizaciones acumuladas” en la página 172](#)

Las autorizaciones acumuladas son las autorizaciones totales que un usuario o grupo tiene para realizar una operación en un objeto.

[“Usuarios y grupos \(entidades\) en el servicio de autorización” en la página 173](#)

En el servicio de autorización, se otorgan autorizaciones a usuarios (también conocidos como principales cuando el nombre de usuario está calificado al completo con el nombre de dominio) o grupos de usuarios para acceder a los objetos de IBM MQ. Los usuarios y los grupos se conocen colectivamente como entidades en el servicio de autorización. Para otorgar un conjunto de autorizaciones a una entidad, se crea un registro de autorización.

[“Perfiles genéricos y específicos” en la página 174](#)

Cuando gestiona autorizaciones para una carpeta de objetos (por ejemplo la carpeta Colas) utilizando el diálogo Gestionar registros de autorización, otorga autorizaciones para perfiles en lugar de otorgar autorizaciones sobre objetos específicos.

Tareas relacionadas

[“Otorgar autorizaciones sobre varios objetos” en la página 163](#)

Un usuario debe tener las autorizaciones correctas para realizar operaciones en objetos; por ejemplo, para examinar los mensajes de una cola. Puede otorgar el mismo conjunto de autorizaciones a varios objetos de un gestor de colas utilizando perfiles genéricos.

[“Otorgar autorizaciones sobre un objeto específico” en la página 162](#)

Un usuario debe tener las autorizaciones correctas para realizar operaciones en objetos; por ejemplo, para examinar los mensajes de una cola.

Determinar por qué una entidad tiene ciertas autorizaciones

Las autorizaciones de una entidad procedentes de varias fuentes pueden acumularse, por lo que es útil poder averiguar qué registros de autorización han contribuido a las autorizaciones acumuladas de una entidad.

Acerca de esta tarea

Tras determinar por qué una entidad tiene ciertas autorizaciones, puede cambiar las autorizaciones acumuladas en uno o más de los registros de autorización, según convenga.

Para determinar por qué una entidad tiene ciertas autorizaciones sobre un objeto, realice los pasos siguientes.

Procedimiento

1. En la vista Contenido, pulse el botón derecho del ratón sobre el objeto y, a continuación, pulse **Autorizaciones de objetos > Buscar autorizaciones acumuladas...** Se abre el diálogo Buscar autorizaciones acumuladas.
2. Seleccione el tipo de entidad y escriba el nombre de la entidad. La tabla muestra las autorizaciones acumuladas de la entidad y los registros de autorización que contribuyen a ellas.
3. Examine la columna de la autorización (por ejemplo, la columna **Transferir**) para determinar qué registro de autorización ha hecho que la entidad tenga esa autorización acumulada.

Resultados

Cuando haya determinado qué registros de autorización han contribuido a las autorizaciones acumuladas del grupo o usuario, puede editar uno o más de los registros de autorización para cambiar las autorizaciones acumuladas (tenga en cuenta que los cambios que realice podrían heredarlos también otros grupos o usuarios).

También puede eliminar un registro de autorización en el diálogo Buscar autorizaciones acumuladas. No obstante, tenga en cuenta que al eliminar un registro de autorización se pueden revocar autorizaciones del usuario o grupo (o de cualquier usuario del grupo) que estén asociadas a ese registro.

Conceptos relacionados

[“Autorizaciones acumuladas” en la página 172](#)

Las autorizaciones acumuladas son las autorizaciones totales que un usuario o grupo tiene para realizar una operación en un objeto.

[“Usuarios y grupos \(entidades\) en el servicio de autorización” en la página 173](#)

En el servicio de autorización, se otorgan autorizaciones a usuarios (también conocidos como principales cuando el nombre de usuario está calificado al completo con el nombre de dominio) o grupos de usuarios para acceder a los objetos de IBM MQ. Los usuarios y los grupos se conocen colectivamente como entidades en el servicio de autorización. Para otorgar un conjunto de autorizaciones a una entidad, se crea un registro de autorización.

Autorizaciones acumuladas

Las autorizaciones acumuladas son las autorizaciones totales que un usuario o grupo tiene para realizar una operación en un objeto.

Se pueden otorgar autorizaciones a un usuario sobre un objeto desde las siguientes fuentes:

- Un registro de autorización que se ha creado sobre el objeto para el usuario (sólo Windows).
- Un registro de autorización que se ha creado sobre el objeto para un grupo al que pertenece el usuario.
- Un registro de autorización que se ha creado para el usuario en un perfil genérico que coincide con el objeto (sólo Windows).
- Un registro de autorización que se ha creado para un grupo al que pertenece el usuario en un perfil genérico que coincide con el objeto.

Si se otorga a un usuario una autorización (por ejemplo, la autorización para transferir mensajes a una cola llamada Q1) desde una sola de estas fuentes, el usuario tiene esa autorización, incluso si los registros de autorización de otras fuentes no le otorgan dicha autorización. Por ejemplo, la siguiente figura muestra que el usuario llamado User500, que pertenece al grupo AppDev6, no tiene autorización para transferir mensajes a Q1 porque no se ha otorgado la autorización Transferir a User500 ni a AppDev6. No obstante, User500 sí tiene autorización para obtener mensajes de Q1 porque la autorización Obtener se ha otorgado a AppDev6 y, por lo tanto, User500 hereda la autorización Obtener.

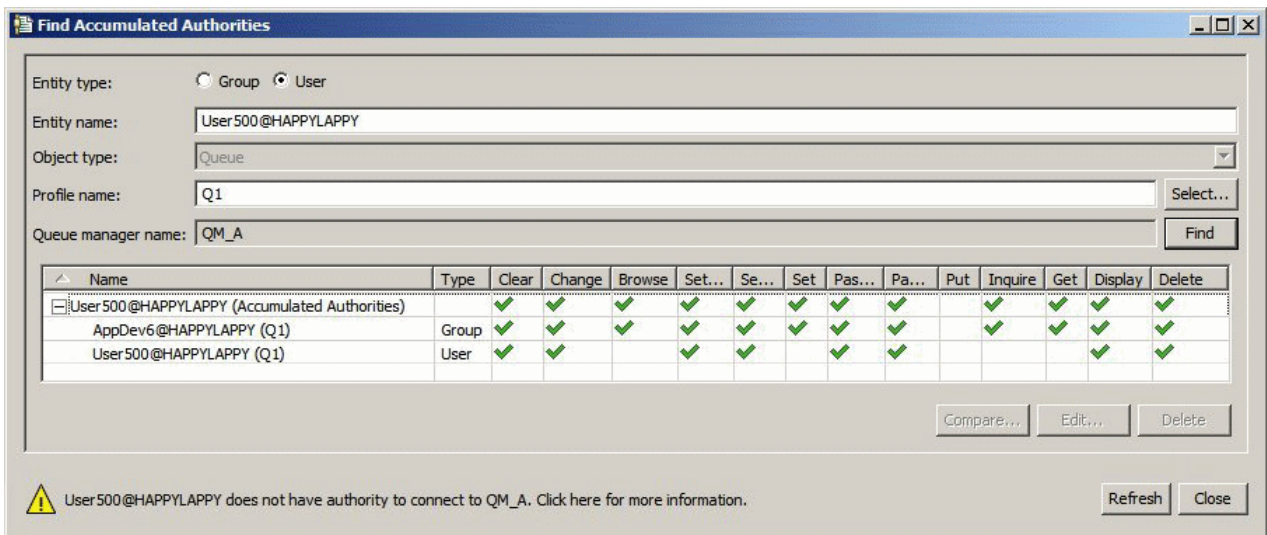

En la figura, la primera fila de la tabla en el diálogo Buscar autorizaciones acumuladas muestra las autorizaciones acumuladas de User500. Las dos filas siguientes muestran los registros de autorización que contribuyen a las autorizaciones acumuladas. En el caso de ejemplo mostrado en la figura, el registro de autorización para User500 no contiene las autorizaciones Transferir y Obtener; el registro de autorización para AppDev6, sin embargo, contiene la autorización Obtener. Por consiguiente, las autorizaciones acumuladas para User500 muestran que User500 tiene autorización Obtener pero no autorización Transferir en la cola Q1.

El mensaje de aviso que aparece en el diálogo Buscar autorizaciones acumuladas muestra que aunque User500 tiene algunas autorizaciones para realizar operaciones en la cola Q1, User500 no tiene autorización para conectar con el gestor de colas que aloja a Q1.

Conceptos relacionados

[“Registros de autorizaciones” en la página 173](#)

Un registro de autorización es el conjunto de autorizaciones que se han otorgado a un determinado usuario o grupo de usuarios (entidades) sobre un objeto especificado.

[“Usuarios y grupos \(entidades\) en el servicio de autorización” en la página 173](#)

En el servicio de autorización, se otorgan autorizaciones a usuarios (también conocidos como principales cuando el nombre de usuario está calificado al completo con el nombre de dominio) o grupos de usuarios para acceder a los objetos de IBM MQ. Los usuarios y los grupos se conocen colectivamente como entidades en el servicio de autorización. Para otorgar un conjunto de autorizaciones a una entidad, se crea un registro de autorización.

Tareas relacionadas

[“Otorgar la autorización de creación” en la página 159](#)

Para crear un nuevo objeto en un gestor de colas, el usuario que realiza la operación debe tener autorización para crear ese tipo de objeto en el gestor de colas.

Registros de autorizaciones

Un registro de autorización es el conjunto de autorizaciones que se han otorgado a un determinado usuario o grupo de usuarios (entidades) sobre un objeto especificado.

En objeto de Windows, puede crear registros de autorización para usuarios individuales y para grupos de usuarios. En UNIX, Linux y IBM i, sólo puede crear registros de autorización para grupos de usuarios; si otorga autorizaciones a un usuario individual, el servicio de autorización crea o actualiza el registro de autorización para el grupo primario del usuario de forma que se otorguen las mismas autorizaciones a todos los usuarios del grupo.

Para poder realizar operaciones en un objeto o un gestor de colas, una entidad (un usuario o un grupo) debe tener un registro de autorización que contenga las autorizaciones para realizar dichas operaciones. Por ejemplo, para que un usuario llamado User337 pueda transferir mensajes a la cola Q1, User337 o un grupo al que User337 pertenezca debe tener un registro de autorización que contenga la autorización Transferir.

Puede otorgar autorizaciones sobre objetos individuales creando un registro de autorización para un perfil específico, o puede otorgar autorizaciones sobre múltiples objetos creando un registro de autorización para un perfil genérico. Puesto que puede crear registros de autorización para usuarios individuales y para grupos, y puede crear registros de autorización para perfiles genéricos que pueden aplicarse a varios objetos, las autorizaciones que un usuario individual tiene sobre un objeto particular pueden acumularse de varias fuentes.

Conceptos relacionados

[“Autorizaciones acumuladas” en la página 172](#)

Las autorizaciones acumuladas son las autorizaciones totales que un usuario o grupo tiene para realizar una operación en un objeto.

[“Perfiles genéricos y específicos” en la página 174](#)

Cuando gestiona autorizaciones para una carpeta de objetos (por ejemplo la carpeta Colas) utilizando el diálogo Gestionar registros de autorización, otorga autorizaciones para perfiles en lugar de otorgar autorizaciones sobre objetos específicos.

Tareas relacionadas

[“Determinar por qué una entidad tiene ciertas autorizaciones” en la página 171](#)

Las autorizaciones de una entidad procedentes de varias fuentes pueden acumularse, por lo que es útil poder averiguar qué registros de autorización han contribuido a las autorizaciones acumuladas de una entidad.

Usuarios y grupos (entidades) en el servicio de autorización

En el servicio de autorización, se otorgan autorizaciones a usuarios (también conocidos como principales cuando el nombre de usuario está calificado al completo con el nombre de dominio) o grupos de usuarios para acceder a los objetos de IBM MQ. Los usuarios y los grupos se conocen colectivamente como entidades en el servicio de autorización. Para otorgar un conjunto de autorizaciones a una entidad, se crea un registro de autorización.

En objeto de Windows, puede crear registros de autorización para usuarios individuales y para grupos de usuarios. En UNIX, Linux y IBM i, sólo puede crear registros de autorización para grupos de usuarios; si otorga autorizaciones a un usuario individual, el servicio de autorización crea o actualiza el registro de autorización para el grupo primario del usuario de forma que se otorguen las mismas autorizaciones a todos los usuarios del grupo primario.

La figura siguiente muestra el registro de autorizaciones para el grupo mqm en una cola denominada Q_STOCKS_5. Q_STOCKS_5 es una cola en un gestor de colas de Windows, por lo que es posible ver los registros de autorizaciones que se han creado para usuarios individuales. Si la cola estuviera alojada en un gestor de colas de UNIX, Linux o IBM i, no habría ningún separador **Users** disponible en el diálogo.

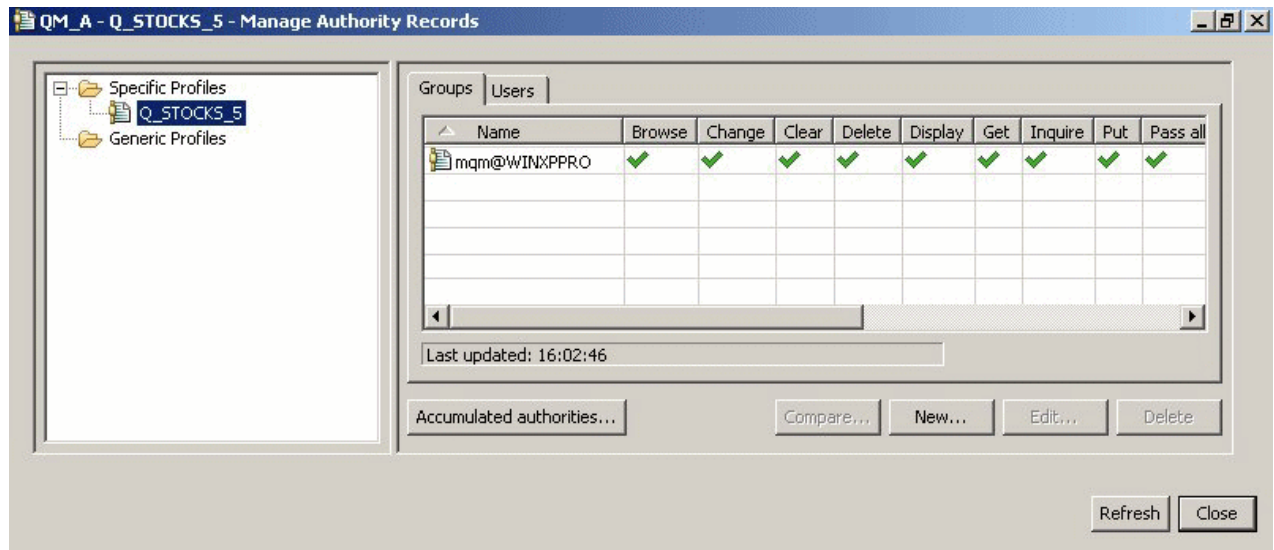

Los usuarios y grupos que se visualizan en IBM MQ Explorer se definen en el sistema operativo que aloja el gestor de colas y los objetos. Por lo tanto, no puede crear o suprimir entidades desde dentro del propio IBM MQ Explorer. Si realiza un cambio en una entidad mientras IBM MQ Explorer está en ejecución, debe renovar el servicio de autorización para capturar los cambios; para obtener más información, consulte [Renovar la información del servicio de autorización](#).

Se pueden otorgar autorizaciones a las entidades de forma explícita y también mediante herencia. Para obtener más información sobre cómo las entidades pueden heredar autorizaciones, consulte [Autorizaciones acumuladas](#).

En Windows, suprima los registros de autorización correspondientes a una determinada cuenta de usuario Windows antes de suprimir dicha cuenta de usuario. Es imposible eliminar los registros de autorización después de eliminar la cuenta de usuario de Windows.

Conceptos relacionados

“Registros de autorizaciones” en la [página 173](#)

Un registro de autorización es el conjunto de autorizaciones que se han otorgado a un determinado usuario o grupo de usuarios (entidades) sobre un objeto especificado.

“Autorizaciones acumuladas” en la [página 172](#)

Las autorizaciones acumuladas son las autorizaciones totales que un usuario o grupo tiene para realizar una operación en un objeto.

Perfiles genéricos y específicos

Cuando gestiona autorizaciones para una carpeta de objetos (por ejemplo la carpeta Colas) utilizando el diálogo Gestionar registros de autorización, otorga autorizaciones para perfiles en lugar de otorgar autorizaciones sobre objetos específicos.

Los perfiles definen el nombre y tipo de objeto al que se aplicarán las autorizaciones. Un perfil específico coincide exactamente con el nombre del objeto, mientras que un perfil genérico coincide con uno o más objetos utilizando caracteres comodín.

Perfiles específicos

Un perfil específico se aplica sólo al objeto de ese nombre y tipo. Para otorgar o revocar una autorización sobre un solo objeto, seleccione el perfil específico adecuado y cree o edite los registros de autorización para ese perfil.

Por ejemplo, para otorgar al grupo AppDev6 la autorización para poner mensajes en la cola Q.STOCKS.5, seleccione el perfil específico llamado Q . STOCKS . 5 y cree o edite el registro de autorización para el grupo AppDev6. El registro de autorización se aplicará solamente a la cola llamada Q.STOCKS.5.

Los objetos de tipo cola o tema con nombres que coinciden con el nombre de perfil no deben existir cuando se emite el mandato.

Perfiles genéricos

Un perfil genérico es un perfil que ha creado para asociarlo a más de un objeto del mismo tipo. Puede otorgar autorizaciones para un conjunto de objetos al mismo tiempo, creando un registro de autorización para el perfil genérico. Por ejemplo, para otorgar al grupo AppDev6 la autorización para colocar mensajes en cualquier cola con un nombre que empiece por Q.STOCKS., otorgue la autorización utilizando un perfil genérico denominado Q . STOCKS . * Para obtener más información sobre comodines, consulte [Comodines utilizados en perfiles genéricos](#).

Los objetos con nombres que coinciden con el nombre de perfil no tienen que existir cuando se emite el mandato.

Conceptos relacionados

[“Usuarios y grupos \(entidades\) en el servicio de autorización” en la página 173](#)

En el servicio de autorización, se otorgan autorizaciones a usuarios (también conocidos como principales cuando el nombre de usuario está calificado al completo con el nombre de dominio) o grupos de usuarios para acceder a los objetos de IBM MQ. Los usuarios y los grupos se conocen colectivamente como entidades en el servicio de autorización. Para otorgar un conjunto de autorizaciones a una entidad, se crea un registro de autorización.

Tareas relacionadas

[“Otorgar autorizaciones sobre un objeto específico” en la página 162](#)

Un usuario debe tener las autorizaciones correctas para realizar operaciones en objetos; por ejemplo, para examinar los mensajes de una cola.

[“Otorgar autorizaciones sobre varios objetos” en la página 163](#)

Un usuario debe tener las autorizaciones correctas para realizar operaciones en objetos; por ejemplo, para examinar los mensajes de una cola. Puede otorgar el mismo conjunto de autorizaciones a varios objetos de un gestor de colas utilizando perfiles genéricos.

Referencia relacionada

[“Comodines utilizados en los perfiles genéricos” en la página 182](#)

Puede utilizar algunos caracteres comodín en perfiles genéricos.

Mandatos de control del servicio de autorización

IBM MQ Explorer realiza las mismas funciones que los mandatos de control de IBM MQ setmqaut, dspmqaut y dmpmqaut.

En la tabla siguiente se muestran las autorizaciones en IBM MQ Explorer y los parámetros equivalentes cuando se utilizan los mandatos de control.

Autorización	Mandato de control
Autoridad de usuario alternativo	altusr
Examinar	examinar
Cambiar	chg
Borrar	clr

Autorización	Mandato de control
Conectar	conectar
Crear	crt
Ctrl	ctrl
Ctrlx	ctrlx
Suprimir	dlt
Mostrar	dsp
Obtener	obtener
Transferir	put
Consulta	inq
Pasar todo el contexto	passall
Pasar contexto de identidad	passid
Conjunto	Conjunto
Establecer todo el contexto	setall
Establecer contexto de la identidad	setid
Sistema	sistema

Tareas relacionadas

“Otorgar autorizaciones sobre un gestor de colas” en la [página 161](#)

Para realizar una operación en un gestor de colas, el usuario debe tener autorización para realizar esa operación específica en el gestor de colas.

“Otorgar autorizaciones sobre un objeto específico” en la [página 162](#)

Un usuario debe tener las autorizaciones correctas para realizar operaciones en objetos; por ejemplo, para examinar los mensajes de una cola.

“Otorgar autorizaciones sobre varios objetos” en la [página 163](#)

Un usuario debe tener las autorizaciones correctas para realizar operaciones en objetos; por ejemplo, para examinar los mensajes de una cola. Puede otorgar el mismo conjunto de autorizaciones a varios objetos de un gestor de colas utilizando perfiles genéricos.

Autorizaciones que se pueden establecer sobre objetos de IBM MQ

Puede definir autorizaciones para los usuarios y grupos que acceden a los diferentes objetos de IBM MQ.

En la tabla siguiente se listan las autorizaciones que puede establecer para usuarios y grupos que accedan a los diferentes objetos de IBM MQ. Algunas autorizaciones sólo se pueden establecer para objetos específicos; la tabla muestra si cada autorización es válida para cada objeto.

Autorización	Descripción	Gestor de colas	Gestor de colas remoto	Cola	Definiciones de procesos	Lista de nombres	Información de autenticación	Canal	Canal de conexión con el cliente	Servicio	Escucha
ID de usuario alternativo	Utilizar el ID de otro usuario para abrir colas y colocar mensajes en colas.	Sí	No	No	No	No	No	No	No	No	No
Examinar	Examinar mensajes en una cola.	No	No	Sí	No	No	No	No	No	No	No
Cambiar	Cambiar los atributos del objeto.	Sí	No	Sí	Sí	Sí	Sí	Sí	Sí	Sí	Sí
Borrar	Borrar los mensajes de la cola.	No	No	Sí	No	No	No	No	No	No	No
Conectar	Permitir a la aplicación conectarse al gestor de colas.	Sí	No	No	No	No	No	No	No	No	No
Crear	Crear objetos del tipo especificado en el gestor de colas.	Sí	No	Sí	Sí	Sí	Sí	Sí	Sí	Sí	Sí

Autorización	Descripción	Gestor de colas	Gestor de colas remoto	Cola	Definiciones de procesos	Lista de nombres	Información de autenticación	Canal	Canal de conexión con el cliente	Servicio	Escucha
Ctrl	Iniciar, detener y hacer ping del canal.	No	No	No	No	No	No	Sí	No	Sí	Sí
Ctrlx	Restablecer o resolver el canal.	No	No	No	No	No	No	Sí	No	No	No
Suprimir	Suprimir el objeto.	Sí	No	Sí	Sí	Sí	Sí	Sí	Sí	Sí	Sí
Mostrar	Visualizar los atributos o el estado del objeto.	Sí	No	Sí	Sí	Sí	Sí	Sí	Sí	Sí	Sí
Obtener	Obtener mensajes de la cola.	No	No	Sí	No	No	No	No	No	No	No
Transferir	Transferir mensajes a la cola.	No	Sí	Sí	No	No	No	No	No	No	No
Consulta	Visualizar los atributos o el estado del objeto.	Sí	No	Sí	Sí	Sí	Sí	No	No	No	No

Autorización	Descripción	Gestor de colas	Gestor de colas remoto	Cola	Definiciones de procesos	Lista de nombres	Información de autenticación	Canal	Canal de conexión con el cliente	Servicio	Escucha
Pasar todo el contexto	Permitir a la aplicación pasar todos los campos de contexto del mensaje de petición a un mensaje que la aplicación está transfiriendo a la cola.	No	Sí	Sí	No	No	No	No	No	No	No

Autorización	Descripción	Gestor de colas	Gestor de colas remoto	Cola	Definiciones de procesos	Lista de nombres	Información de autenticación	Canal	Canal de conexión con el cliente	Servicio	Escucha
Pasar contexto de identidad	Permitir a la aplicación pasar los campos de contexto de identidad del mensaje de petición al mensaje que la aplicación está transfiriendo a la cola.	No	Sí	Sí	No	No	No	No	No	No	No
Conjunto	Establecer atributos en la cola.	Sí	No	Sí	Sí	No	No	No	No	No	No
Establecer todo el contexto	Permitir a la aplicación establecer los campos de contexto de identidad y de origen en un mensaje.	Sí	Sí	Sí	No	No	No	No	No	No	No

Autorización	Descripción	Gestor de colas	Gestor de colas remoto	Cola	Definiciones de procesos	Lista de nombres	Información de autenticación	Canal	Canal de conexión con el cliente	Servicio	Escucha
Establecer contexto de la identidad	Permitir a la aplicación establecer los campos de contexto de identidad en un mensaje y permitir al gestor de colas generar el contexto de origen.	Sí	Sí	Sí	No	No	No	No	No	No	No
Sistema	Otorga autoridad a los principales o a los grupos que tiene autorización para llevar a cabo operaciones privilegiadas en objetos	Sí	No	No	No	No	No	No	No	No	No

Tareas relacionadas

“Otorgar autorizaciones sobre un gestor de colas” en la [página 161](#)

Para realizar una operación en un gestor de colas, el usuario debe tener autorización para realizar esa operación específica en el gestor de colas.

“Otorgar autorizaciones sobre un objeto específico” en la [página 162](#)

Un usuario debe tener las autorizaciones correctas para realizar operaciones en objetos; por ejemplo, para examinar los mensajes de una cola.

“Otorgar autorizaciones sobre varios objetos” en la [página 163](#)

Un usuario debe tener las autorizaciones correctas para realizar operaciones en objetos; por ejemplo, para examinar los mensajes de una cola. Puede otorgar el mismo conjunto de autorizaciones a varios objetos de un gestor de colas utilizando perfiles genéricos.

“Otorgar la autorización de creación” en la [página 159](#)

Para crear un nuevo objeto en un gestor de colas, el usuario que realiza la operación debe tener autorización para crear ese tipo de objeto en el gestor de colas.

Comodines utilizados en los perfiles genéricos

Puede utilizar algunos caracteres comodín en perfiles genéricos.

En la tabla siguiente se listan los caracteres comodín que puede utilizar en los perfiles genéricos.

Carácter comodín	Descripción	Ejemplo
?	Utilice el signo de interrogación (?) en lugar de cualquier otro carácter.	AB . ?D se aplica a los objetos AB . CD, AB . ED y AB . FD .
*	Utilice el asterisco (*) como un calificador en un nombre de perfil para que coincida con cualquier calificador en un nombre de objeto. Un calificador es la parte de un nombre de objeto delimitada por un punto. Por ejemplo, en ABC . DEF . GHI, los calificadores son ABC, DEF y GHI.	ABC . * . JKL se aplica a los objetos ABC . DEF . JKL y ABC . GHI . JKL; no se aplica a ABC . JKL porque el uso de * en este contexto siempre indica exactamente un calificador.
	Utilice el asterisco (*) como un carácter dentro de un calificador de un nombre de perfil para que coincida con cero o más caracteres dentro del calificador de un nombre de objeto.	ABC . DE* . JKL se aplica a los objetos ABC . DE . JKL, ABC . DEF . JKL y ABC . DEGH . JKL.
**	Utilice el doble asterisco (**) una vez en un nombre de perfil como el nombre de perfil entero para que coincida con todos los nombres de objeto.	Si utiliza ** como nombre de perfil, el perfil se aplica a todos los procesos.
	Utilice el doble asterisco (**) una vez en un nombre de perfil como el calificador inicial, intermedio o final de un nombre de perfil para que coincida con cero o más calificadores de un nombre de objeto.	** . ABC identifica todos los objetos con el calificador final ABC.

Tenga en cuenta que los caracteres comodín deben utilizarse entre comillas en sistemas que los amplían. En general, las plataformas Linux y UNIX precisan comillas dobles alrededor de los perfiles genéricos, mientras que las plataformas Windows no las necesitan.

Para otras plataformas, consulte la documentación del producto.

Conceptos relacionados

“Perfiles genéricos y específicos” en la [página 174](#)

Cuando gestiona autorizaciones para una carpeta de objetos (por ejemplo la carpeta Colas) utilizando el diálogo Gestionar registros de autorización, otorga autorizaciones para perfiles en lugar de otorgar autorizaciones sobre objetos específicos.

Tareas relacionadas

[“Otorgar autorizaciones sobre varios objetos” en la página 163](#)

Un usuario debe tener las autorizaciones correctas para realizar operaciones en objetos; por ejemplo, para examinar los mensajes de una cola. Puede otorgar el mismo conjunto de autorizaciones a varios objetos de un gestor de colas utilizando perfiles genéricos.

Exportar autorizaciones a un archivo

Puede exportar autorizaciones sobre objetos a un archivo de texto desde IBM MQ Explorer.

Acerca de esta tarea

Las autorizaciones están formateadas en el archivo de texto para que pueda utilizar líneas del archivo en la línea de mandatos o en scripts para establecer autorizaciones en otros sistemas de la red de IBM MQ. Por ejemplo, un archivo podría contener las líneas siguientes:

```
setmqaut -m QM_A -n Q1 -t queue -p user@domain +browse +chg +clr +dlt +dsp +put +inq +get
+passall +passid +set +setall +setid
setmqaut -m QM_A -n Q1 -t queue -g mqm +browse +chg +clr +dlt +dsp +put +inq +get +passall
+passid +set +setall +setid
```

Puede exportar diferentes subconjuntos de autorización sobre objetos:

- [“Exportar todas las autorizaciones sobre objetos para un gestor de colas y sus objetos” en la página 183](#)
- [“Exportar todas las autorizaciones Crear para un gestor de colas” en la página 183](#)
- [“Exportar autorizaciones por tipo de objeto” en la página 184](#)

Exportar todas las autorizaciones sobre objetos para un gestor de colas y sus objetos

Acerca de esta tarea

Para exportar todas las autorizaciones sobre objetos para un gestor de colas y los objetos del gestor de colas:

Procedimiento

1. En la vista de Navegador, pulse el botón derecho del ratón en el gestor de colas y, a continuación, pulse **Autorizaciones sobre objetos > Guardar todas**. Se abre un diálogo.
2. Escriba un nombre para el archivo de texto y guarde las autorizaciones.

Resultados

Todas las autorizaciones sobre objetos para el gestor de colas y sus objetos se guardan en el archivo de texto.

Exportar todas las autorizaciones Crear para un gestor de colas

Acerca de esta tarea

Para exportar todas las autorizaciones Crear para un gestor de colas:

Procedimiento

1. En la vista de Navegador, pulse el botón derecho del ratón en el gestor de colas y, a continuación, pulse **Autorizaciones sobre objetos > Gestionar autorizaciones de creación**.

Se abre el diálogo Gestionar autorizaciones de creación. Para obtener más información sobre la gestión de las autorizaciones de creación, consulte [Otorgar la autorización de creación](#).

2. Pulse **Guardar como**.

Se abre un diálogo.

3. Escriba un nombre para el archivo de texto y guarde las autorizaciones.

Resultados

Todas las autorizaciones Crear para el gestor de colas se guardan en el archivo de texto.

Exportar autorizaciones por tipo de objeto

Acerca de esta tarea

Para exportar todas las autorizaciones sobre objetos por tipo de objeto:

Todas las autorizaciones sobre objetos de los registros que se encontraron se guardan en el archivo de texto.

Procedimiento

1. En la vista de Navegador, pulse el botón derecho del ratón en el gestor de colas y, a continuación, pulse **Autorizaciones sobre objetos** > **Buscar autorizaciones**. Se abre el diálogo Buscar autorizaciones.
2. Entre los parámetros de búsqueda según sean necesarios y, a continuación, pulse **Buscar**; para obtener más información, consulte [Buscar las autorizaciones de un usuario o grupo](#).
3. Pulse **Guardar como**. Se abre un diálogo.
4. Escriba un nombre para el archivo de texto y guarde las autorizaciones.

Tareas relacionadas

[“Exportar e importar valores” en la página 256](#)

Puede exportar los valores de IBM MQ Explorer para realizar copias de seguridad o transferir e importar los valores a otra instancia de IBM MQ Explorer.

[“Buscar las autorizaciones de un usuario o grupo sobre un objeto” en la página 168](#)

Puede buscar en el servicio de autorización los registros de autorización o autorizaciones acumuladas que se han otorgado a grupos o usuarios (entidades) sobre los objetos de un gestor de colas. Si el grupo o usuario no tiene un registro de autorización sobre los objetos especificados, no se muestra ningún resultado.

[“Otorgar la autorización de creación” en la página 159](#)

Para crear un nuevo objeto en un gestor de colas, el usuario que realiza la operación debe tener autorización para crear ese tipo de objeto en el gestor de colas.

Configurar una salida de seguridad predeterminada

Puede definirse una salida de seguridad para todas las conexiones de cliente en el mismo IBM MQ Explorer. Esto se denomina salida de seguridad predeterminada.

Acerca de esta tarea

Las definiciones de seguridad predeterminadas serán persistentes en IBM MQ Explorer y se incluirán automáticamente en **Preferencias** en cualquier acción de importación o de exportación. Los detalles de la salida de seguridad para cada gestor de colas serán persistentes con los otros detalles de conexión del gestor de colas.

Para configurar la salida de seguridad predeterminada:

Procedimiento

1. Pulse **Ventana > Preferencias**.
Se abrirá el diálogo **Preferencias**.
2. Expanda **MQ Explorer**.
3. Expanda **Conexiones de cliente**.
Ahora ya son accesibles los diálogos con los valores predeterminados de seguridad.
4. Configure los valores de seguridad, según sea necesario.

Qué hacer a continuación

Acaba de configurar la salida de seguridad predeterminada. Ahora, todas las conexiones de cliente en el mismo IBM MQ Explorer utilizan los valores que ha configurado como predeterminados. Los valores pueden alterarse temporalmente cuando añade un nuevo gestor de colas remoto.

Tareas relacionadas

[“Configurar los detalles de seguridad de cliente para un conjunto de gestores de colas”](#) en la página 185
Los detalles de seguridad de cliente y la salida de seguridad pueden definirse para todos los gestores de colas conectados a cliente que están en un conjunto de gestores de colas.

Referencia relacionada

[“Preferencias predeterminadas de seguridad”](#) en la página 186
Puede definirse una salida de seguridad para todas las conexiones de cliente en el mismo IBM MQ Explorer. Se conoce como salida predeterminada de seguridad y las preferencias para la salida de seguridad se describen aquí.

[“Preferencias de contraseñas”](#) en la página 188
Puede almacenar contraseñas en un archivo, de forma que no tenga que entrarlos cada vez que desea conectar con recursos.

Configurar los detalles de seguridad de cliente para un conjunto de gestores de colas

Los detalles de seguridad de cliente y la salida de seguridad pueden definirse para todos los gestores de colas conectados a cliente que están en un conjunto de gestores de colas.

Antes de empezar

Para poder establecer los detalles de seguridad para un conjunto de gestores de colas, los conjuntos de gestores de colas deben estar visibles, tal como se describe en: [“Visualizar los conjuntos de gestores de colas”](#) en la página 230.

Acerca de esta tarea

Las definiciones de seguridad son persistentes en IBM MQ Explorer y se incluyen automáticamente en **Preferencias** en cualquier acción de importación o de exportación. Los detalles de seguridad para cada gestor de colas son persistentes con los otros detalles de conexión del gestor de colas. Los detalles de seguridad pueden establecerse para el conjunto de gestores de colas **Todos** así como para conjuntos de gestores de colas definidos por el usuario.

Para configurar los detalles de seguridad de todos los gestores de colas de un conjunto de gestores de colas:

Procedimiento

1. Pulse el botón derecho del ratón en el conjunto de gestores de colas para el que desea definir los detalles de seguridad.
2. Pulse **Editar valores de seguridad...**
Se abrirá el asistente **Detalles de conexión del conjunto** y podrá establecer los detalles de la salida de seguridad, el ID de usuario y la contraseña, el almacén de certificados TLS, y habilitar las opciones TLS predeterminadas. Los detalles de ID de usuario y contraseña también son aplicables a todos los gestores de colas locales que formen parte del conjunto.

3. Seleccione las opciones de seguridad que desee en cada una de las páginas del asistente.
4. Seleccione los gestores de colas a los que desea aplicar los nuevos valores de seguridad. Pulse **Finalizar** para aplicar los cambios y cerrar el diálogo **Detalles de conexión del conjunto**.

Qué hacer a continuación

Se configuran los detalles de seguridad para el conjunto de gestores de colas seleccionado. Todos los gestores de colas que haya seleccionado en el conjunto de gestores de colas se configuran con los nuevos detalles de seguridad. La configuración de seguridad se aplica a todas las instancias de los mismos gestores de colas en distintos conjuntos de gestores de colas.

Los cambios no se aplicarán hasta que el gestor de colas se vuelva a conectar.

Tareas relacionadas

[“Configurar una salida de seguridad predeterminada” en la página 184](#)

Puede definirse una salida de seguridad para todas las conexiones de cliente en el mismo IBM MQ Explorer. Esto se denomina salida de seguridad predeterminada.

Referencia relacionada

[“Preferencias predeterminadas de seguridad” en la página 186](#)

Puede definirse una salida de seguridad para todas las conexiones de cliente en el mismo IBM MQ Explorer. Se conoce como salida predeterminada de seguridad y las preferencias para la salida de seguridad se describen aquí.

[“Preferencias de contraseñas” en la página 188](#)

Puede almacenar contraseñas en un archivo, de forma que no tenga que entrarlos cada vez que desea conectar con recursos.

Preferencias predeterminadas de seguridad

Puede definirse una salida de seguridad para todas las conexiones de cliente en el mismo IBM MQ Explorer. Se conoce como salida predeterminada de seguridad y las preferencias para la salida de seguridad se describen aquí.

Las preferencias predeterminadas de seguridad forman parte del diálogo **Preferencias** y pueden abrirse de la siguiente manera:

1. Pulse **Ventana > Preferencias...** Se abrirá el diálogo **Preferencias**.
2. Expanda **MQ Explorer**.
3. Expanda **Conexiones de cliente**. Ahora ya son accesibles los diálogos con los valores predeterminados de seguridad.

Salida de seguridad

Seleccione **Habilitar salida de seguridad predeterminada** para establecer la salida de seguridad predeterminada para todas las conexiones de cliente en el mismo IBM MQ Explorer. La salida de seguridad para todos los gestores de colas de un conjunto conectados a clientes, puede modificarse. La salida de seguridad puede alterarse temporalmente si define una nueva salida de seguridad cuando añade un nuevo gestor de colas remoto.

La salida de seguridad para todos los gestores de colas de un conjunto conectados a clientes, puede modificarse. Las opciones TLS pueden alterarse temporalmente cuando añade un nuevo gestor de colas remoto.

Elemento	Descripción
Nombre de salida	Especifica el nombre del programa de salida que ejecutará la salida de seguridad. Exit name puede tener un máximo de 1024 caracteres y distingue entre las mayúsculas y minúsculas. Exit name puede ser un nombre de clase java completo que se encuentra en el directorio o archivo jar. Exit name puede ser una salida C del formato: <code>dll_name(function_name)</code> . La vía de acceso predeterminada de las salidas se utiliza siempre para localizar salidas en C, no puede especificar la ubicación de la biblioteca de salida en este campo de entrada, a menos que no se hay establecido ninguna vía de acceso predeterminada.
en el directorio	Especifica el directorio de la salida de seguridad (solo salidas Java).
en el archivo jar	Especifica el archivo jar de la salida de seguridad (solo salidas Java).
Datos de salida	Exit data puede tener hasta 32 caracteres de longitud. Si no se ha definido ningún valor para ese atributo, este campo contendrá espacios en blanco.

Opciones de SSL/TLS

Seleccione **Habilitar opciones SSL predeterminadas** para habilitar las opciones SSL/TLS predeterminadas para todas las conexiones de cliente en el mismo IBM MQ Explorer. Las opciones SSL/TLS para todos los gestores de colas de un conjunto conectados a clientes, pueden modificarse. Las opciones SSL/TLS pueden alterarse temporalmente cuando añade un nuevo gestor de colas remoto.

Elemento	Descripción
CipherSpec de SSL	<p>CipherSpec identifica la combinación de algoritmo de cifrado y función hash utilizada por una conexión SSL/TLS. Un CipherSpec forma parte de un CipherSuite, que identifica el mecanismo de autenticación e intercambio de claves, así como los algoritmos de cifrado y función hash.</p> <p>El tamaño de la clave utilizada durante el reconocimiento puede depender del certificado digital que se utilice, pero algunos de los CipherSpecs soportados por IBM MQ incluyen una especificación del tamaño de la clave de reconocimiento. Tenga en cuenta que los tamaños más grandes de claves de reconocimiento proporcionan una autenticación más fuerte. Con los tamaños de clave más pequeños, el reconocimiento es más rápido.</p> <p>Puede obtener información adicional consultando CipherSpecs y suites de cifrado.</p>
Se necesita SSL FIPS	<p>Seleccione Sí para utilizar sólo grupos de cifrado certificados por FIPS. Si selecciona Sí, todas las conexiones TLS deben utilizar grupos de cifrado certificados por FIPS.</p> <p>Seleccione No para utilizar cualquier grupo de cifrado disponible.</p> <p>El valor predeterminado es No.</p> <p>Si cambia este valor de Sí a No, o de No a Sí, se abrirá un diálogo preguntándole si desea reiniciar MQ Explorer.</p> <p>Los cambios de este valor no entrarán en vigor hasta que se reinicie MQ Explorer.</p>

Elemento	Descripción
Cuenta de restablecimiento SSL	Escriba el número de bytes, de 0 a 999.999.999, que se envían y se reciben en una conversación de TLS antes de volver a negociar la clave secreta. El valor 0 significa que la clave secreta nunca se vuelve a negociar. El número de bytes incluye información de control que envía el agente de canal de mensajes (MCA). Si el valor de este atributo es superior a 0 y el valor del atributo Intervalo de pulsaciones en Propiedades de canal es superior a 0, la clave secreta se vuelve a negociar antes de que los datos del mensaje se envíen o se reciban siguiendo una pulsación del canal.
Nombre de igual	El nombre distinguido (DN) del gestor de colas que utilizará TLS. El nombre de igual se establece para indicar que las conexiones sólo se permitirán cuando el servidor se autentique satisfactoriamente como un DN específico.

Almacenes SSL/TLS

Seleccione **Habilitar almacenes SSL predeterminados** para trabajar con el Almacén de certificados de confianza y el Almacén de certificados personal.

Para configurar IBM MQ Explorer con la ubicación y la contraseña del almacén de certificados SSL/TLS, consulte: [“Especificar la ubicación y la contraseña predeterminadas de los certificados TLS”](#) en la página 97.

Al habilitar los almacenes SSL/TLS predeterminados, IBM MQ Explorer puede utilizar los certificados en TrustStore y KeyStore para conectarse con los gestores de colas remotos mediante una conexión habilitada para TLS.

Los almacenes SSL/TLS para todos los gestores de colas de un conjunto conectados a clientes, puede modificarse. Los almacenes SSL/TLS pueden alterarse temporalmente cuando añade un nuevo gestor de colas remoto.

Tareas relacionadas

[“Configurar una salida de seguridad predeterminada”](#) en la página 184

Puede definirse una salida de seguridad para todas las conexiones de cliente en el mismo IBM MQ Explorer. Esto se denomina salida de seguridad predeterminada.

[“Configurar los detalles de seguridad de cliente para un conjunto de gestores de colas”](#) en la página 185

Los detalles de seguridad de cliente y la salida de seguridad pueden definirse para todos los gestores de colas conectados a cliente que están en un conjunto de gestores de colas.

Referencia relacionada

[“Preferencias de contraseñas”](#) en la página 188

Puede almacenar contraseñas en un archivo, de forma que no tenga que entrarlos cada vez que desea conectar con recursos.

Preferencias de contraseñas

Puede almacenar contraseñas en un archivo, de forma que no tenga que entrarlos cada vez que desea conectar con recursos.

Las contraseñas utilizadas por IBM MQ Explorer para conectar a recursos (por ejemplo: abrir almacenes TLS o conectar a gestores de colas), pueden almacenarse en un archivo. El archivo de contraseñas puede almacenarse localmente, en un dispositivo remoto o en un dispositivo que se puede extraer.

Para abrir el panel de preferencias de las **contraseñas**:

1. Pulse **Ventana > Preferencias**. Se abrirá el diálogo **Preferencias**.
2. Expanda **MQ Explorer**.
3. Seleccione **Contraseñas** para visualizar el panel **Contraseñas**.

Elemento	Descripción
No guardar las contraseñas	Las contraseñas no se guardan en un archivo. Éste es el valor predeterminado.
Guardar las contraseñas en un archivo	Las contraseñas se guardan en el archivo que se especifique. Seleccione Guardar las contraseñas en un archivo y pulse Examinar para seleccionar una ubicación para el archivo de contraseñas cifrado
Utilizar clave predeterminada	Para abrir un almacén de contraseñas debe utilizar una clave. Éste es el valor predeterminado.
Clave definida por el usuario	Para abrir un almacén de contraseñas debe utilizar una clave. Seleccione Clave definida por el usuario y, a continuación, pulse Cambiar para entrar la contraseña. La contraseña debe contener 8 caracteres como mínimo.

Tareas relacionadas

[“Configurar una salida de seguridad predeterminada”](#) en la página 184

Puede definirse una salida de seguridad para todas las conexiones de cliente en el mismo IBM MQ Explorer. Esto se denomina salida de seguridad predeterminada.

[“Configurar los detalles de seguridad de cliente para un conjunto de gestores de colas”](#) en la página 185

Los detalles de seguridad de cliente y la salida de seguridad pueden definirse para todos los gestores de colas conectados a cliente que están en un conjunto de gestores de colas.

Referencia relacionada

[“Preferencias predeterminadas de seguridad”](#) en la página 186

Puede definirse una salida de seguridad para todas las conexiones de cliente en el mismo IBM MQ Explorer. Se conoce como salida predeterminada de seguridad y las preferencias para la salida de seguridad se describen aquí.

Configurar salidas de API

Una salida de API es un módulo de código, un archivo .dll, que se proporciona a sí mismo y que se ejecuta inmediatamente antes o después de las llamadas MQI.

Acerca de esta tarea

Cuando IBM MQ recibe una llamada de un programa a uno de los puntos de entrada de API, IBM MQ llama a la salida de API. La salida de API se ejecuta antes o después de ejecutar la MQI, dependiendo de cómo se haya configurado la salida.

Puede configurar que se llame a varias, a una o a ninguna salida y puede configurar la secuencia en que se llama a múltiples salidas. En Windows y Linux (plataformas x86 y x86-64), puede configurar las salidas de API utilizando IBM MQ Explorer. Los detalles de configuración se almacenan en archivos .ini.

Existen tres tipos de definiciones de rutinas de salida de API:

Común (ApiExitCommon)

Un conjunto de definiciones por sistema. Cuando se inicia el gestor de colas, las salidas de API que se han definido, si las hay, se leen y se aplican al gestor de colas. Configure salidas de API comunes en el diálogo de propiedades de IBM MQ. Las salidas comunes se muestran en la tabla **Salidas de API locales** del diálogo de propiedades de cada gestor de colas local.

Plantilla (ApiExitTemplate)

Un conjunto de definiciones por sistema. Cuando se crea un gestor de colas, las salidas de API definidas, si las hay, se copian en el gestor de colas que se acaba de crear como salidas locales. Configure salidas de API de plantilla en el diálogo de propiedades de IBM MQ.

Local (ApiExitLocal)

Un conjunto de definiciones por gestor de colas. Cuando el gestor de colas se inicia, las salidas de API definidas alteran temporalmente las salidas si los atributos **Nombre** son los mismos y si se ha especificado la alteración temporal. Cuando se altera temporalmente una salida de API común, ninguno de los campos de la definición común se guarda, incluso si el atributo opcional **Datos** tiene un valor asignado. Configure salidas de API locales en el diálogo de propiedades del gestor de colas.

Configurar una salida de API en IBM MQ Explorer

Acerca de esta tarea

Para configurar una salida de API:

Procedimiento

1. Abra el diálogo de propiedades pertinente:
2. En la páginas **Salidas**, pulse **Añadir...** Se abrirá el diálogo **Añadir salida de API**.
3. Escriba la información necesaria en los campos del diálogo **Añadir salida de API**.
4. Pulse **Aceptar** para crear la salida y cierre el diálogo **Añadir salida de API**.

Resultados

Las propiedades de la nueva salida de API pueden verse en la tabla de la página Salidas.

Alterar temporalmente una salida de API común con una salida de API local

Acerca de esta tarea

Cuando se define una salida de API local en un gestor de colas con el mismo nombre que una salida común, la salida común se altera temporalmente, Es decir, no se llama a la salida común; en su lugar se llama a la salida local que la ha alterado temporalmente. Para evitar una alteración temporal accidental, la interfaz de usuario le hará llevar a cabo acciones deliberadas para configurar una alteración temporal; por ejemplo, no podrá añadir una nueva salida con el mismo nombre que una salida ya existente ni podrá cambiar el nombre de una salida para que sea igual que el de otra ya existente.

No obstante, es posible que desee añadir una salida de API local a un gestor de colas, de forma que no se utilice la salida de API común y se utilice en su lugar la salida de API local. En ese caso, necesita alterar temporalmente la salida de API común con la salida de API local.

Para alterar temporalmente una salida de API común con una salida de API local:

Procedimiento

1. Abra la página **Salidas** del diálogo de propiedades del gestor de colas.
2. Pulse en la salida común que desea alterar temporalmente en la tabla **Salidas de API locales**.
3. Pulse **Alterar temporalmente**.

Se abre el diálogo **Editar salida de API** con el nombre de la salida de API común visualizado.

4. Escriba los detalles de la salida de API local en el diálogo **Editar salida de API** y pulse **Aceptar** para guardar los cambios.

Resultados

La salida local ahora sustituye temporalmente la salida común que tiene el mismo nombre.

Atributos de salida de API

Acerca de esta tarea

Cuando configure salidas de API en IBM MQ y en los diálogos de las propiedades del gestor de colas, se añadirán los valores de atributo a las secciones ApiExitCommon, ApiExitTemplate y ApiExitLocal en los archivos de configuración o en el registro de Windows.

Atributo	Significado	Clave de stanza
Nombre	Especifica el nombre descriptivo de la salida de API que se pasará a la salida de API en el campo ExitInfoName de la estructura MQAXP. Este nombre ha de ser único, está limitado a una longitud de 48 caracteres y sólo debe contener caracteres válidos para el nombre de los objetos IBM MQ, como los nombres de cola.	Nombre
Tipo	Especifica el tipo de salida: common, template, local o override.	(No una clave de stanza separada.)
Secuencia	Este atributo es un valor numérico sin signo que define la secuencia con la que se llamará a esta salida de API en comparación con otras salidas de API. Una salida de API con un número de secuencia bajo se llamará antes que una salida de API con un número de secuencia superior. El orden en que se llama a las diferentes salidas de API con el mismo número de secuencia es indefinido. Es absolutamente correcto que haya lagunas en los números de secuencia de las salidas de API definidas para un gestor de colas.	Secuencia
Módulo	Especifica el módulo que contiene el código para la salida de API. Si este campo contiene el nombre de vía de acceso completo del módulo, se utilizará tal y como está. Si este campo contiene únicamente el nombre del módulo, dicho módulo se localiza utilizando el mismo método que las salidas de canal; es decir, utilizando el valor en el campo Vía de acceso predeterminada de las salidas en la página Salidas del diálogo de propiedades del gestor de colas.	Módulo
Función	Especifica el nombre del punto de entrada de la función en el módulo que contiene el código para la salida de API. Este punto de entrada es la función MQ_INIT_EXIT. La longitud de este campo está limitada a MQ_EXIT_NAME_LENGTH.	Función
Datos	Si se especifica este atributo, los blancos de cabecera y de cola se eliminan, el resto de la serie de caracteres se trunca a 32 caracteres y el resultado se pasa a la salida del campo ExitData de la estructura MQAXP. Si este atributo no se especifica, se pasa el valor predeterminado de 32 blancos a la salida en el campo ExitData de la estructura MQAXP.	Datos

[“Configurar gestores de colas y objetos”](#) en la página 42

Puede configurar muchos de las propiedades de los gestores de colas y sus objetos desde IBM MQ Explorer utilizando los diálogos de propiedades.

[“Propiedades de gestor de colas”](#) en la página 350

Puede definir propiedades para los gestores de colas tanto locales como remotos.

[“Propiedades de IBM MQ”](#) en la página 344

Las propiedades de IBM MQ se aplican a toda la instalación de IBM MQ.

Autorización a los usuarios para configurar IBM MQ en Windows y Linux (plataformas x86 y x86-64)

IBM MQ utiliza las autorizaciones de usuario normal y de grupo para proteger las aplicaciones de IBM MQ y la administración de IBM MQ.

Configuración de IBM MQ

Acerca de esta tarea

La instalación de IBM MQ crea automáticamente el grupo local mqm. Sólo los usuarios que pertenecen al grupo mqm pueden realizar tareas como la creación, supresión y modificación de gestores de colas, el establecimiento de autorizaciones en objetos de gestor de colas y la ejecución de escuchas. Puede obtener información relativa a los comandos que se usan para realizar estas tareas consultando Administración mediante comandos de control.

En Windows, los nombres de usuario que son miembros del grupo Windows Administrators también tienen autorización para realizar estas tareas. Los usuarios que son miembros del grupo Windows Administrators también están autorizados para alterar los valores del sistema operativo Windows local. Para IBM MQ en Windows, los nombres de usuario pueden contener 20 caracteres como máximo; para IBM MQ en otras plataformas, los nombres de usuario pueden contener sólo 12 caracteres como máximo.

Si desea conceder autorización a un usuario para administrar gestores de colas:

Procedimiento

1. Inicie la sesión en el sistema operativo con un nombre de usuario que tenga autorización de administrador en Windows o autorización root en Linux.
2. Añada el nombre de usuario de los usuarios al grupo mqm.

Resultados

En Windows, la señal de seguridad que IBM MQ Explorer emite para solicitar autorización cuando se inicia, contiene el nombre de usuario e información de autorización que Windows almacena en la memoria caché. Si se realizan cambios en una autorización de nombre de usuario, el usuario debe finalizar la sesión e iniciarla de nuevo para que los cambios surtan efecto cuando se reinicie IBM MQ Explorer.

Realización de operaciones de IBM MQ

Acerca de esta tarea

Para realizar operaciones como conectarse con un gestor de colas, abrir o crear una cola, el usuario debe disponer de los privilegios correctos de IBM MQ. Sólo los usuarios que pertenecen al grupo mqm o a los que se les ha otorgado el permiso **+chg** en el gestor de colas pueden realizar tareas como la creación, supresión y modificación de gestores de colas. Un usuario que tiene los privilegios correctos puede ejecutar aplicaciones pero no puede, por ejemplo, crear o suprimir gestores de colas a menos que también sean miembros del grupo mqm.

Puede hacer autorizaciones de nombre de usuario con varios niveles de capacidad para las aplicaciones de IBM MQ que cree e implemente en su red de manera que, por ejemplo, un nombre de usuario tenga autorización para conectarse con un gestor de colas y transferir mensajes a la cola, pero no tenga autorización para modificar los atributos de dicha cola. Para ello, utilice el mandato `setmqaut`. Puede obtener información adicional consultando `setmqaut`. Puede hacer que los nombres de usuario que utilizan su aplicación sean miembros de un grupo global en su red y, a continuación, hacer que el grupo global sea miembro del grupo mqm en cada sistema en el que se ejecute la aplicación.

Los cambios realizados en las autorizaciones de IBM MQ por el mandato setmqaut tienen efecto inmediato. No obstante, los cambios efectuados en la autorización de nombre de usuario no surten efecto hasta que el gestor de colas relevante se detiene y se vuelve a iniciar.

Ejecución de la aplicación Postales

Acerca de esta tarea

Para ejecutar la aplicación Postales, como las aplicaciones que ha escrito usted mismo, el usuario debe tener los privilegios correctos. De lo contrario, el usuario recibe mensajes de error de la API de IBM MQ.

Inicio del servicio de Windows para una instalación de IBM MQ

Acerca de esta tarea

El servicio se inicia a la hora de inicio de Windows, antes de que cualquier usuario haya iniciado la sesión. El servicio se utiliza para iniciar los gestores de colas configurados con la opción de inicio automático. Para asegurar que los procesos de gestor de colas se ejecuten con la autorización correcta, el servicio debe configurarse con un nombre de usuario adecuado. Puede obtener información adicional sobre la configuración del servicio IBM MQ consultando [Cambio de contraseña de la cuenta de usuario del servicio IBM MQ Windows](#).

Multi Renovación de la información del servicio de autorización en Multiplatforms

En Multiplatforms, si realiza un cambio en una entidad, debe renovar la información de la entidad en el servicio de autorización. Debe hacerlo para cada gestor de colas que se vea afectado por los cambios que realice en la entidad.

Acerca de esta tarea

Los usuarios y grupos (entidades) que se visualizan en el servicio de autorización se definen en el sistema operativo. Por lo tanto, no puede crear o suprimir entidades desde dentro del propio servicio de autorización. Si realiza un cambio en una entidad (ya sea un usuario o un grupo) mientras el gestor de colas se está ejecutando, debe renovar la información de la entidad en el servicio de autorización.

Cuando renueva la información de la entidad en el servicio de autorización, el servicio de autorización reconstruye su lista de control de accesos (ACL) utilizando la nueva información de la entidad.

Para renovar la información de la entidad en el servicio de autorización del gestor de colas utilizando IBM MQ Explorer, realice los pasos siguientes.

Procedimiento

1. En la vista de Navegador, pulse el botón derecho del ratón en el gestor de colas para el que desea renovar la información de la entidad y luego pulse **Seguridad > Renovar servicio de autorización**.
2. Cuando se le solicite, pulse **Sí**.

Resultados

La información de la entidad para el gestor de colas y todos sus objetos se renueva en el servicio de autorización.

Asegúrese de renovar la información de la entidad para cada gestor de colas que se vea afectado por los cambios que ha realizado en la entidad.

Conceptos relacionados

[“Usuarios y grupos \(entidades\) en el servicio de autorización” en la página 173](#)

En el servicio de autorización, se otorgan autorizaciones a usuarios (también conocidos como principales cuando el nombre de usuario está calificado al completo con el nombre de dominio) o grupos de usuarios para acceder a los objetos de IBM MQ. Los usuarios y los grupos se conocen colectivamente como entidades en el servicio de autorización. Para otorgar un conjunto de autorizaciones a una entidad, se crea un registro de autorización.

Tareas relacionadas

[“Renovar la seguridad TLS” en la página 195](#)

Puede realizar cambios en el repositorio de claves sin reiniciar un canal. Sin embargo, la copia del repositorio de claves que se mantiene en la memoria mientras se ejecuta un canal no se verá afectada. Al actualizar la copia almacenada en memoria caché del depósito de claves, los canales TLS que estén actualmente en ejecución en el gestor de colas se actualizan con la nueva información.

[“Renovar las clases ESM \(sólo z/OS\)” en la página 196](#)

IBM MQ for z/OS no realiza ninguna comprobación de autoridad por sí mismo; direcciona las peticiones para comprobaciones de autoridad a un gestor de seguridad externo (ESM).

[“Renovación de la configuración de la autenticación de conexión” en la página 194](#)

Si la configuración para la autenticación de la conexión cambia, deberá renovar la vista del gestor de colas de esta configuración.

Renovación de la configuración de la autenticación de conexión

Si la configuración para la autenticación de la conexión cambia, deberá renovar la vista del gestor de colas de esta configuración.

Acerca de esta tarea

Cuando se modifica la configuración para habilitar o inhabilitar la autenticación de conexión o los detalles del depósito de usuario que se va a utilizar para la autenticación de conexión, deberá renovar la vista del gestor de colas de esta configuración.

Procedimiento

1. En la vista de Navegador, pulse con el botón derecho del ratón en el gestor de colas desde el cual desea renovar la configuración de autenticación de conexión y, a continuación, pulse **Seguridad > Renovar autenticación de conexión**.
2. Cuando se le solicite, pulse **Sí**.

Resultados

EL gestor de colas selecciona la configuración para la autenticación de conexión y se utilizará para determinar si la autenticación de conexión se deberá aplicar a cualquier conexión posterior con el gestor de colas.

Tareas relacionadas

[“Renovación de la información del servicio de autorización en Multiplatforms” en la página 193](#)

En Multiplatforms, si realiza un cambio en una entidad, debe renovar la información de la entidad en el servicio de autorización. Debe hacerlo para cada gestor de colas que se vea afectado por los cambios que realice en la entidad.

[“Renovar las clases ESM \(sólo z/OS\)” en la página 196](#)

IBM MQ for z/OS no realiza ninguna comprobación de autoridad por sí mismo; direcciona las peticiones para comprobaciones de autoridad a un gestor de seguridad externo (ESM).

[“Renovar la seguridad TLS” en la página 195](#)

Puede realizar cambios en el repositorio de claves sin reiniciar un canal. Sin embargo, la copia del repositorio de claves que se mantiene en la memoria mientras se ejecuta un canal no se verá afectada. Al actualizar la copia almacenada en memoria caché del depósito de claves, los canales TLS que estén actualmente en ejecución en el gestor de colas se actualizan con la nueva información.

Renovar la seguridad TLS

Puede realizar cambios en el repositorio de claves sin reiniciar un canal. Sin embargo, la copia del repositorio de claves que se mantiene en la memoria mientras se ejecuta un canal no se verá afectada. Al actualizar la copia almacenada en memoria caché del depósito de claves, los canales TLS que estén actualmente en ejecución en el gestor de colas se actualizan con la nueva información.

Acerca de esta tarea

Cuando un canal está protegido mediante TLS, los certificados digitales y sus claves privadas asociadas se almacenan en el depósito de claves. Una copia del depósito de claves se mantiene en la memoria mientras un canal está en ejecución. Si realiza un cambio en el repositorio de claves, los cambios no pasan a estar activos en la copia en memoria del repositorio de claves mientras se ejecuta un canal.

Cuando renueva la copia del depósito de claves almacenada en la memoria caché, se actualizan todos los canales TLS que están ejecutándose en ese momento:

- A los canales emisor, servidor y de clúster emisor que utilizan TLS se les permite completar el lote actual de mensajes. A continuación, los canales ejecutan de nuevo el reconocimiento SSL con la vista renovada del depósito de claves.
- Todos los demás tipos de canal que utilizan TLS se detienen. Si el extremo asociado del canal detenido tiene valores de reintento definidos, el canal realiza un reintento y ejecuta de nuevo el reconocimiento SSL. El nuevo reconocimiento SSL utiliza la vista renovada del contenido del depósito de claves, la ubicación del servidor LDAP que se utilizará para las Listas de revocación de certificados y la ubicación del depósito de claves. En el caso de un canal de conexión de servidor, la aplicación cliente pierde su conexión con el gestor de colas y tiene que conectar de nuevo para continuar.

Para renovar la copia almacenada en la memoria caché del depósito de claves, realice los pasos siguientes.

Procedimiento

1. En la vista de Navegador, pulse el botón derecho del ratón en el gestor de colas para el que desea renovar la copia almacenada en memoria caché del depósito de claves y luego pulse **Seguridad > Renovar SSL**.
2. Cuando se le solicite, pulse **Sí**.

Resultados

Los canales TLS que están ejecutándose en ese momento en el gestor de colas se actualizan con la nueva información. La configuración FIPS del gestor de colas (SSLFipsRequired) también se ha renovado mediante este mandato en las plataformas Windows, Linux y UNIX.

Tareas relacionadas

[“Proteger los canales con TLS” en la página 148](#)

El protocolo TLS (Transport Layer Security) permite que los gestores de colas se comuniquen de forma segura con otros gestores de colas o clientes.

[“Renovación de la información del servicio de autorización en Multiplatforms” en la página 193](#)

En Multiplatforms, si realiza un cambio en una entidad, debe renovar la información de la entidad en el servicio de autorización. Debe hacerlo para cada gestor de colas que se vea afectado por los cambios que realice en la entidad.

[“Renovar las clases ESM \(sólo z/OS\)” en la página 196](#)

IBM MQ for z/OS no realiza ninguna comprobación de autoridad por sí mismo; direcciona las peticiones para comprobaciones de autoridad a un gestor de seguridad externo (ESM).

[“Renovación de la configuración de la autenticación de conexión” en la página 194](#)

Si la configuración para la autenticación de la conexión cambia, deberá renovar la vista del gestor de colas de esta configuración.

Renovar las clases ESM (sólo z/OS)

IBM MQ for z/OS no realiza ninguna comprobación de autoridad por sí mismo; direcciona las peticiones para comprobaciones de autoridad a un gestor de seguridad externo (ESM).

Acerca de esta tarea

La documentación del producto IBM MQ presupone que está utilizando z/OS Security Server Resource Access Control Facility (RACF) como ESM.

Para que IBM MQ no tenga que contactar con RACF para cada comprobación de autoridad, IBM MQ transfiere información sobre el usuario y las autoridades de usuario en una memoria caché. Cuando añada, suprima o cambie un perfil de recurso de RACF contenido en una de las clases siguientes:

- MQADMIN
- MQNLIST
- MQPROC
- MQQUEUE
- MXADMIN
- MXNLIST
- MXPROC
- MXQUEUE
- MXTOPIC

fuerza a IBM MQ a renovar las clases de ESM de forma que lance la información almacenada en la memoria caché e inicia la recreación de la memoria caché desde RACF.

Puede obtener información adicional relativa a los comandos MQSC consultando [Administración mediante comandos MQSC](#).

Para renovar las clases de z/OS:

Procedimiento

1. En la vista de Navegador, pulse el botón derecho del ratón en el gestor de colas para el que desea renovar las clases y luego, para renovar todas las clases, pulse **Seguridad > Renovar clases ESM > TODAS**. De forma alternativa, en lugar de pulsar **TODAS**, pulse el tipo de clase que desea renovar:
2. Cuando se le solicite, pulse **Sí**.

Resultados

Las clases que ha seleccionado se renuevan: los perfiles se suprimen de la tabla de almacenamiento interno y se deben recuperar directamente desde RACF la próxima vez que se necesiten.

Tareas relacionadas

[“Renovación de la información del servicio de autorización en Multiplatforms” en la página 193](#)

En Multiplatforms, si realiza un cambio en una entidad, debe renovar la información de la entidad en el servicio de autorización. Debe hacerlo para cada gestor de colas que se vea afectado por los cambios que realice en la entidad.

[“Renovar la seguridad TLS” en la página 195](#)

Puede realizar cambios en el repositorio de claves sin reiniciar un canal. Sin embargo, la copia del repositorio de claves que se mantiene en la memoria mientras se ejecuta un canal no se verá afectada. Al actualizar la copia almacenada en memoria caché del depósito de claves, los canales TLS que estén actualmente en ejecución en el gestor de colas se actualizan con la nueva información.

[“Renovación de la configuración de la autenticación de conexión” en la página 194](#)

Si la configuración para la autenticación de la conexión cambia, deberá renovar la vista del gestor de colas de esta configuración.

Ver el estado de los objetos

Puede visualizar el estado actual de cualquier objeto que puede estar en varios estados, en IBM MQ Explorer. Para canales de IBM MQ, también puede ver el estado guardado.

Acerca de esta tarea

Para ver el estado de un objeto en IBM MQ Explorer, realice los pasos siguientes.

Procedimiento

En la vista de **Contenido**, pulse el objeto con el botón derecho del ratón y, a continuación, pulse **Estado...**

Si está visualizando el estado de una definición de canal, puede ver el estado actual del canal (pulse **Estado del canal**) o el estado de guardado del canal (pulse **Estado guardado**).

Resultados

Se abrirá el diálogo de estado para el objeto, mostrando la información de estado que ha solicitado.

Para ver el estado de todos los objetos de un tipo específico, para un gestor de colas seleccionado:

En la vista de **Explorer**, pulse el botón derecho del ratón en la carpeta de objetos (por ejemplo, Colas) de un gestor de colas seleccionado y, a continuación, pulse **Estado...** En una ventana aparte se abrirá una nueva vista de **Contenido**. En la nueva ventana de vista de **Contenido** se visualizará el estado de todos los objetos en la carpeta-objeto.

Ver el estado de varias instancias del mismo canal receptor

Acerca de esta tarea

Distintas aplicaciones pueden utilizar distintas instancias del mismo canal receptor al mismo tiempo. Es posible que estas instancias tengan estados diferentes.

Hay dos maneras de visualizar los estados de varias instancias de canal en IBM MQ Explorer. La primera es:

- En la vista **Contenido**, pulse el botón derecho del ratón sobre el canal y, a continuación, pulse **Estado...** Podrá ver el estado actual del canal (pulse **Estado del canal**) o el estado de guardado del canal (pulse **Estado guardado**). Todos los estados de las instancias individuales se agregan a un solo estado que se visualiza en la vista de **Contenido**.

La segunda manera es:

- En la vista de **Navegador**, pulse el botón derecho del ratón en la carpeta de canales del gestor de colas seleccionado y, a continuación, pulse **Estado**. Podrá ver el estado actual del canal (pulse **Estado del canal**) o el estado de guardado del canal (pulse **Estado guardado**). En una ventana aparte se abrirá una nueva vista de **Contenido**. En la nueva ventana de vista de **Contenido** se visualizará el estado de todos los objetos de la carpeta. Todas las instancias de canal y los estados individuales se visualizarán en la vista de **Contenido**.

Resultados

Los estados agregados que se visualizan dependen del número de instancias y sus diferentes estados, tal como se describe en los puntos siguientes:

- No hay instancias de canal: el estado se muestra como **Inactive**.
- Hay una sola instancia de canal: El estado que se muestra es el estado real del canal.
- Hay más de una instancia, todas con el mismo estado: El estado que se muestra es el estado real de los canales.
- Hay más de 1 instancia, con estados mixtos: el estado se muestra como **Mixed**.

Tareas relacionadas

“Configurar gestores de colas y objetos” en la página 42

Puede configurar muchos de las propiedades de los gestores de colas y sus objetos desde IBM MQ Explorer utilizando los diálogos de propiedades.

Referencia relacionada

“Atributos de estado” en la página 571

En IBM MQ Explorer, puede ver el estado actual de los objetos de IBM MQ. Por ejemplo, puede averiguar si un canal se está ejecutando, o cuándo se transfirió un mensaje a una cola determinada. También puede ver el estado guardado de un canal.

Ver y cerrar las conexiones de las aplicaciones

Puede utilizar el diálogo **Conexiones de aplicaciones** para averiguar qué aplicaciones están conectadas actualmente a un gestor de colas específico, así como a qué objetos de gestor de colas está accediendo actualmente una aplicación. También puede utilizar este dialogo para cerrar una conexión.

Acerca de esta tarea

Antes de suprimir un objeto IBM MQ o cambiar sus atributos, compruebe si las aplicaciones están conectadas actualmente al gestor de colas a están accediendo a sus objetos. El diálogo **Conexiones de aplicaciones** muestra las aplicaciones que están conectadas a un gestor de colas específico y los objetos del gestor de colas a los que accede la aplicación.

Puede utilizar el diálogo **Conexiones de aplicaciones** para cerrar una conexión. Recuerde que cuando cierre una conexión entre una aplicación y un gestor de colas, la aplicación ya no tendrá acceso a los objetos del gestor de colas. Esto puede impedir que la aplicación funcione correctamente.

Para ver una lista de las aplicaciones que están conectadas a un gestor de colas:

Procedimiento

1. En la vista **Navegador**, pulse con el botón derecho en el gestor de colas y, a continuación, pulse **Conexiones de aplicaciones**. Se abre el diálogo **Conexiones de aplicaciones**.
2. En el diálogo **Conexiones de aplicaciones**, la primera tabla lista las aplicaciones que en ese momento están conectadas al gestor de colas.
3. Pulse en una aplicación para visualizar, en la segunda tabla, una lista de los objetos del gestor de colas al que está accediendo la aplicación.
4. Opcional: Cierre una conexión:
 - a) Pulse el nombre de la aplicación y, a continuación, pulse **Cerrar conexión**.
 - b) Cuando se le solicite, pulse **Sí** para confirmar que desea cerrar la conexión.La conexión entre la aplicación y el gestor de colas está cerrada.

Resultados

Si ha cerrado una conexión, la aplicación que la utilizaba ya no podrá acceder a los objetos del gestor de colas.

Crear y configurar objetos administrados de JMS

Puede utilizar IBM MQ Explorer para configurar los objetos administrados de JMS que posibilitan la comunicación entre las aplicaciones Java y IBM MQ.

Acerca de esta tarea

Java Message Service (JMS) es una API de Java permite que las aplicaciones escritas en Java con la especificación JMS se comuniquen con cualquier producto de mensajería que implemente la API de JMS.

Puesto que la API JMS es un estándar abierto y tiene varias implementaciones, puede seleccionar el proveedor de mensajería (el proveedor JMS) a utilizar según sus requisitos.

Proveedor de IBM MQ is a JMS;proporciona un sistema de mensajería que implementa la JMS. Puede utilizar la interfaz gráfica de usuario de IBM MQ, IBM MQ Explorer, para configurar los objetos administrados de JMS que habilitan la comunicación entre la aplicación Java (el cliente JMS) y IBM MQ (el proveedor JMS).

Hay dos tipos de objetos administrados de JMS en IBM MQ classes for JMS:

- Fábricas de conexiones, que el cliente JMS utiliza para crear conexiones con el proveedor JMS.
- Destinos, que el cliente JMS utiliza para representar el destino y el origen de los mensajes.

Los objetos administrados se almacenan en un servicio de nombres y directorios al que accede IBM MQ Explorer utilizando la API Java Naming Directory Interface (JNDI). Los objetos administrados se almacenan en ubicaciones del servicio de nombres y directorios denominados espacios de nombres JNDI. Hay diversos proveedores de servicio JNDI que puede utilizar como servicio de nombres y directorios, incluido LDAP (Lightweight Directory Access Protocol) y sistemas de archivos locales o remotos.

Puesto que el cliente JMS utiliza los objetos administrados de JMS para conectarse al proveedor JMS, puede configurar los objetos administrados para definir cómo el cliente JMS envía y recibe mensajes (o publica mensajes y se suscribe a ellos). El cliente JMS no se comunica directamente con el proveedor JMS y no sabe qué proveedor JMS se está utilizando. Esto significa que puede cambiar el proveedor JMS sin tener que actualizar el cliente JMS.

Para configurar IBM MQ classes for JMS de forma que un cliente JMS pueda conectarse y acceder a objetos administrados en un espacio de nombres JNDI, debe realizar las tareas siguientes en IBM MQ Explorer:

Procedimiento

1. Conectar al espacio de nombres JNDI. Para obtener más información, consulte [Añadir un contexto inicial](#).
2. Crear y configurar los objetos administrados que están almacenados en el espacio de nombres JNDI. Si desea ver más información, consulte [Crear una fábrica de conexiones y Crear un destino](#).

Resultados

Puede obtener información adicional sobre programación de aplicaciones JMS y configuración de IBM MQ classes for JMS consultando [Uso de IBM MQ classes for JMS](#).

Conceptos relacionados

[“Fábricas de conexiones de JMS” en la página 201](#)

Una fábrica de conexiones es un objeto que un cliente JMS (un programa JMS que utiliza la API de JMS) utiliza para crear una conexión con un proveedor JNDI (un proveedor de mensajería como, por ejemplo, IBM MQ).

[“Destinos JMS \(colas y temas\)” en la página 203](#)

Un destino JMS es un objeto (una cola JMS o un tema JMS) que representa el destino de los mensajes que el cliente genera y el origen de los mensajes que el cliente consume. En mensajería punto a punto, los destinos representan colas; en la mensajería de publicación/suscripción, los destinos representan temas.

Contextos de JMS

Un contexto es un conjunto de enlaces que asocian nombres con objetos almacenados en un servicio de nombres y de directorios.

Los clientes JMS (aplicaciones Java que utilizan la API JMS) utilizan contextos para buscar los nombres de los objetos JMS en el servicio de nombres y directorios. Cada contexto tiene un convenio de denominación asociado a él.

Para más información sobre consideraciones de denominación LDAP, consulte [Configuración de la herramienta de administración de JMS](#).

Contextos iniciales

Para cada ubicación en el servicio de nombres y directorios, debe especificar un contexto inicial para proporcionar un punto de partida desde el cual el cliente JMS pueda resolver los nombres de los objetos en esa ubicación del servicio de nombres y directorios. Los clientes JMS acceden a los objetos en el servicio de nombres y directorios a través de Java Naming Directory Interface (JNDI); la ubicación en el servicio de nombres y directorios definida por el contexto se denomina espacio de nombres JNDI.

Cuando especifica un contexto inicial en IBM MQ Explorer, se visualiza todo el contenido del espacio de nombres JNDI pero, en IBM MQ Explorer, sólo puede editar los objetos JMS de IBM MQ classes for JMS que están almacenados ahí. Todos los contextos iniciales que añade a IBM MQ Explorer se visualizan en la vista de **Navegador** en la carpeta **Objetos administrados de JMS**, tal como se muestran en la figura siguiente.

En la figura, File System Initial Context es el contexto inicial para una ubicación en el sistema de archivos local: C:/JMSAdmin/JMSAdmin1 y LDAP Initial Context es el contexto inicial para una ubicación en un servidor LDAP, en un sistema denominado hiss con el nombre distinguido cn=JMSData,dc=ibm,dc=uk.

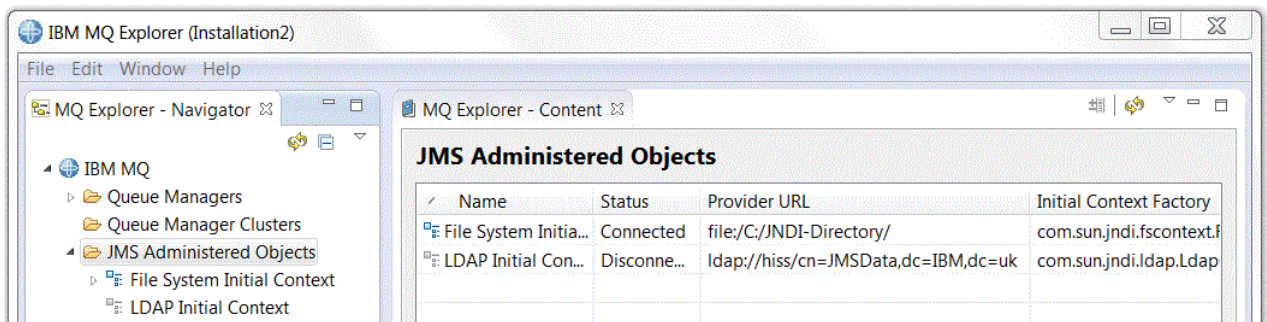

Cuando haya añadido el contexto inicial a IBM MQ Explorer, puede crear objetos de fábrica de conexiones, objetos de destino y subcontextos en el espacio de nombres JNDI.

Subcontextos

Un subcontexto es una subdivisión de un espacio de nombres JNDI y puede contener fábricas de conexiones y destinos, así como otros subcontextos. Un subcontexto no es un objeto por sí mismo; es simplemente una extensión del convenio de denominación para los objetos en el subcontexto. Puede crear varios subcontextos en un solo contexto.

En la figura siguiente, el subcontexto denominado A Subcontext está enlazado al contexto inicial denominado File System Initial Context. En el sistema de archivos en el que están almacenados el contexto y el subcontexto, éste es un subdirectorio del contexto inicial; otras implementaciones JNDI como, por ejemplo, LDAP, es posible que almacenen los subcontextos de forma distinta.

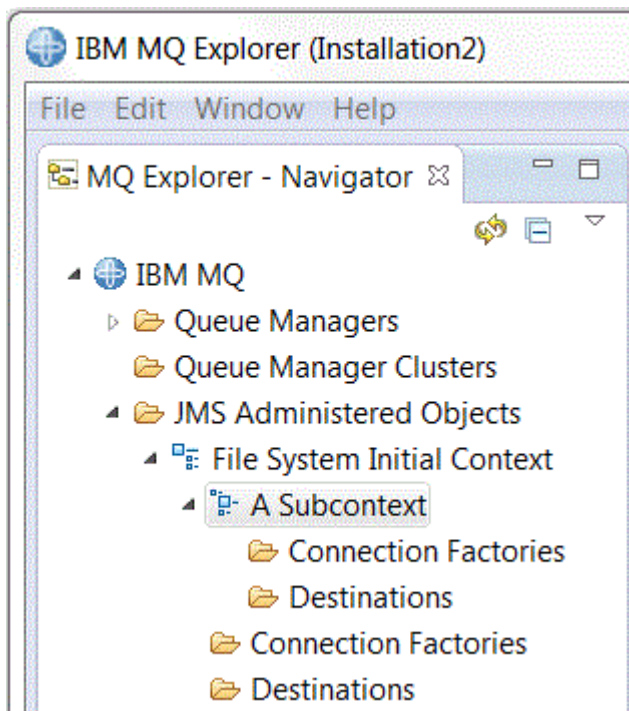

En un subcontexto puede crear objetos de fábrica de conexiones, objetos de destino y otros subcontextos.

Conceptos relacionados

[“Fábricas de conexiones de JMS” en la página 201](#)

Una fábrica de conexiones es un objeto que un cliente JMS (un programa JMS que utiliza la API de JMS) utiliza para crear una conexión con un proveedor JNDI (un proveedor de mensajería como, por ejemplo, IBM MQ).

[“Destinos JMS \(colas y temas\)” en la página 203](#)

Un destino JMS es un objeto (una cola JMS o un tema JMS) que representa el destino de los mensajes que el cliente genera y el origen de los mensajes que el cliente consume. En mensajería punto a punto, los destinos representan colas; en la mensajería de publicación/suscripción, los destinos representan temas.

Tareas relacionadas

[“Añadir un contexto inicial” en la página 204](#)

Para crear y configurar objetos JMS en IBM MQ Explorer, debe añadir un contexto inicial para definir la raíz del espacio de nombres JNDI en el que los objetos JMS se almacenan en el servicio de denominación y directorio.

[“Conectar y desconectar de un contexto inicial” en la página 206](#)

Puede conectar o desconectar IBM MQ Explorer de un contexto inicial que se visualiza en la carpeta Objetos administrados de JMS. También puede configurar cada contexto inicial de modo que IBM MQ Explorer se vuelva a conectar automáticamente a él, la próxima vez que cierre y reinicie IBM MQ Explorer.

[“Crear un subcontexto” en la página 215](#)

Un subcontexto es una subdivisión de un espacio de nombres JNDI y puede contener fábricas de conexiones y destinos, así como otros subcontextos. Puede crear subcontextos dentro de contextos iniciales o dentro de otros subcontextos.

Información relacionada

<https://java.sun.com/products/jndi/tutorial/TOC.html>

Fábricas de conexiones de JMS

Una fábrica de conexiones es un objeto que un cliente JMS (un programa JMS que utiliza la API de JMS) utiliza para crear una conexión con un proveedor JNDI (un proveedor de mensajería como, por ejemplo, IBM MQ).

Puede utilizar IBM MQ Explorer para crear fábricas de conexiones y para definir los parámetros de conexión que la fábrica de conexiones utilizará para crear conexiones.

Las fábricas de conexiones, al igual que los destinos, son objetos administrados y se almacenan en un espacio de nombres JNDI, que es una ubicación definida dentro del servicio de denominación y directorios. El contexto inicial define la raíz del espacio de nombres JNDI. En IBM MQ Explorer, todas las fábricas de conexiones se almacenan en carpetas de fábricas de conexiones en el contexto y los subcontextos adecuados, tal como se muestra en la figura siguiente.

En la figura, la fábrica de conexiones denominada Connection Factory 1 se almacena en la carpeta Fábricas de conexiones del contexto inicial denominado File System Initial Context.

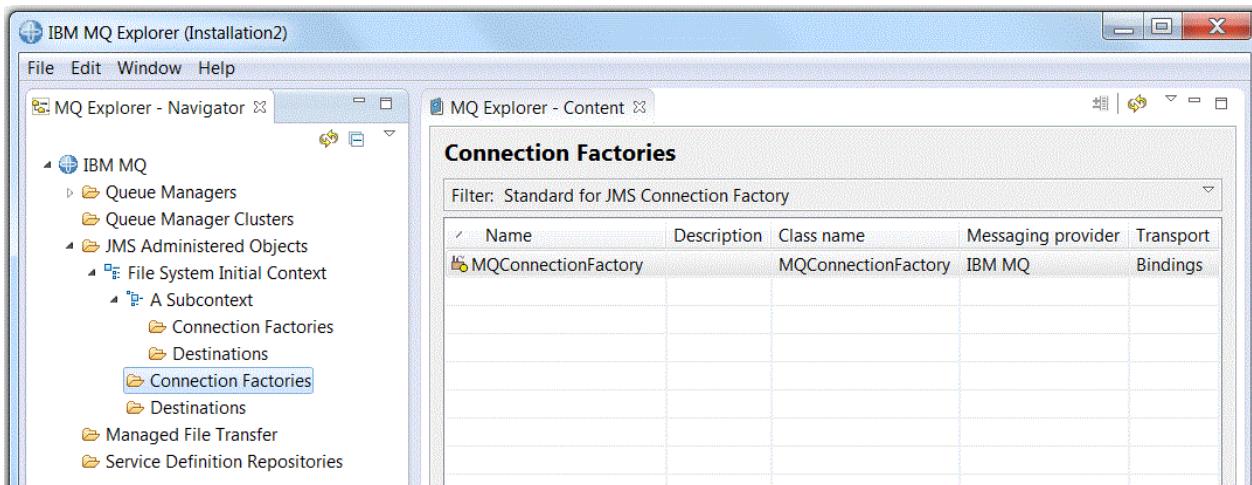

Cuando define una fábrica de conexiones, debe seleccionar el proveedor de mensajería que se utiliza como proveedor JMS (por ejemplo, IBM MQ o Real-time); una fábrica de conexiones sólo puede crear conexiones con ese proveedor de mensajería. Para que el cliente JMS cree conexiones con un proveedor de mensajería distinto, debe crear una nueva fábrica de conexiones y especificar el proveedor de mensajería. Real-Time Transport no está disponible en IBM MQ 8.0. Si está utilizando IBM MQ 8.0 puede definir Real-Time Transport, pero éste falla al intentar crear una conexión.

Fábricas de conexiones independientes del dominio

Hay dos dominios de mensajería: el dominio de mensajería punto a punto y el dominio de mensajería de publicación/suscripción. Puede crear una fábrica de conexiones para crear conexiones específicamente para mensajería punto a punto (utilizando la interfaz QueueConnectionFactory) o para mensajería de publicación/suscripción (utilizando la interfaz TopicConnectionFactory). Desde JNDI, también puede crear fábricas de conexiones que sean independientes del dominio y que, por tanto, puedan utilizarse tanto para la mensajería punto a punto como para la mensajería de publicación/suscripción (utilizando la interfaz ConnectionFactory). Si desea ver más información, consulte [Crear una fábrica de conexiones](#).

Si piensa utilizar la aplicación JMS sólo en mensajería punto a punto o sólo en mensajería de publicación/suscripción, puede seleccionar el dominio de mensajería específico cuando cree la fábrica de conexiones, y se creará una fábrica de conexiones específica de dominio.

Sin embargo, si desea realizar trabajos tanto punto a punto como de publicación/suscripción bajo la misma transacción, puede crear una fábrica de conexiones independiente de dominio. Por ejemplo, es posible que desee que una aplicación JMS se suscriba a un tema (mensajería de publicación/suscripción) y, luego, cuando la aplicación JMS reciba un mensaje específico, envíe otro mensaje a una cola (mensajería punto a punto). Es difícil realizar de forma fiable trabajo punto a punto y de publicación/suscripción bajo la misma transacción si utiliza fábricas de conexiones específicas de dominio: debe crear una fábrica de conexiones aparte para cada dominio de mensajería, lo que significa que el trabajo punto a punto se realiza bajo una transacción controlada por la sesión QueueSession y el trabajo de publicación/suscripción se realiza bajo una transacción controlada por la sesión TopicSession. Es difícil asegurar que se han realizado o se han restituido las dos acciones, de envío y recepción.

En lugar de crear una fábrica de conexiones específica de dominio para el trabajo punto a punto y otra fábrica de conexiones específica de dominio para el trabajo de publicación/suscripción, puede crear una sola fábrica de conexiones independiente de dominio para ambos trabajos. Esto significa que la fábrica de conexiones crea una conexión, que crea una sesión. La sesión crea un MessageConsumer de un tema y un MessageProducer en una cola. Cuando la aplicación JMS recibe el mensaje publicado, el mensaje siguiente se puede enviar a la cola bajo una transacción en la misma sesión; por tanto, ambas operaciones pueden confirmarse o restituirse como una sola unidad de trabajo.

Puede obtener información adicional consultando [Uso de IBM MQ classes for JMS](#).

Conceptos relacionados

“Destinos JMS (colas y temas)” en la [página 203](#)

Un destino JMS es un objeto (una cola JMS o un tema JMS) que representa el destino de los mensajes que el cliente genera y el origen de los mensajes que el cliente consume. En mensajería punto a punto, los destinos representan colas; en la mensajería de publicación/suscripción, los destinos representan temas.

Tareas relacionadas

“Crear una fábrica de conexiones” en la [página 208](#)

Un cliente JMS (una aplicación Java que utiliza la API JMS) utiliza fábricas de conexiones para conexiones para crear conexiones con el proveedor JMS (un proveedor de mensajería como, por ejemplo IBM MQ).

Destinos JMS (colas y temas)

Un destino JMS es un objeto (una cola JMS o un tema JMS) que representa el destino de los mensajes que el cliente genera y el origen de los mensajes que el cliente consume. En mensajería punto a punto, los destinos representan colas; en la mensajería de publicación/suscripción, los destinos representan temas.

El cliente JMS puede utilizar un único objeto de destino en el que colocar mensajes y del que obtener mensajes, o bien el cliente JMS puede utilizar objetos de destino aparte. Se puede utilizar el mismo objeto de destino para los proveedores de mensajería IBM MQ y Real-time, por lo que, a diferencia de las fábricas de conexiones, no es necesario crear objetos de destino aparte para proveedores de mensajería distintos. Real-Time Transport no está disponible en IBM MQ 8.0. Si está utilizando IBM MQ 8.0 puede definir Real-Time Transport, pero éste falla al intentar crear una conexión.

En la figura, el destino denominado `Destination 1` se almacena en la carpeta `Destinos` del contexto inicial denominado `File System Initial Context`.

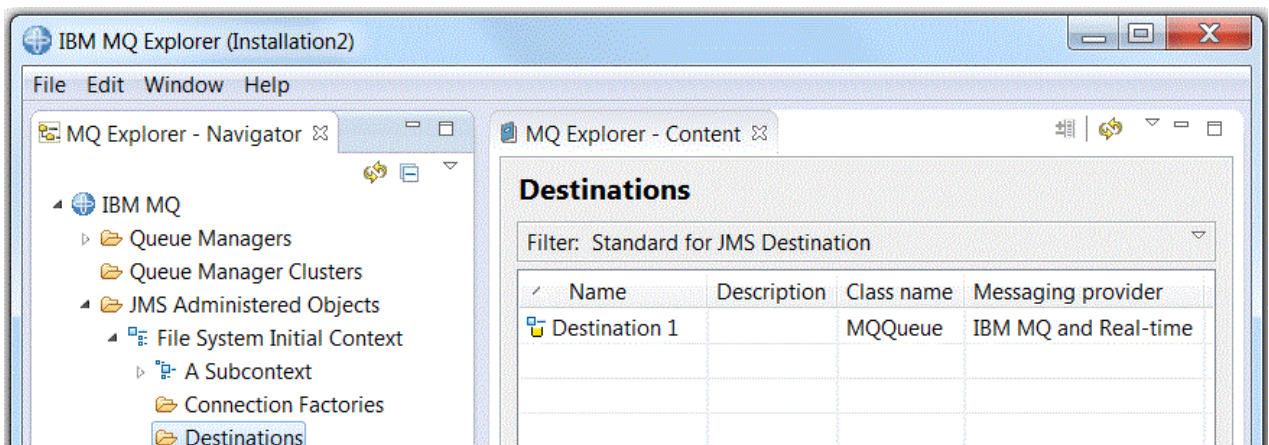

Cuando crea un objeto de destino, debe especificar si el destino es una cola JMS (en el dominio de mensajería punto a punto) o un tema JMS (en el dominio de mensajería de publicación/suscripción); no se puede cambiar el dominio una vez se ha creado el destino. También debe configurar el destino con el nombre de la cola o tema que el destino representa. Una ventaja de utilizar JMS es que puede cambiar el nombre de la cola o tema que el cliente JMS utiliza cambiando el valor de una propiedad en la definición de destino, y no actualiza el propio cliente JMS.

Para obtener más información, consulte [Utilización de clases IBM MQ para JMS](#) y [Mensajería de publicación/suscripción](#).

Conceptos relacionados

[“Colas de IBM MQ” en la página 18](#)

Una cola es un contenedor de mensajes. Las aplicaciones empresariales que están conectadas al gestor de colas que aloja la cola pueden recuperar mensajes de la cola y transferirlos a la cola.

Proveedores de mensajería para IBM MQ classes for JMS

Un cliente JMS (una aplicación Java que utiliza la API de JMS) utiliza una fábrica de conexiones para crear una conexión con el proveedor JMS. El proveedor de mensajería que se utiliza como proveedor JMS determina los tipos de transporte que se pueden utilizar para la conexión.

Si utiliza la mensajería punto a punto o si utiliza el intermediario de publicación/suscripción de IBM MQ para la mensajería de publicación/suscripción, debe utilizar IBM MQ como proveedor de mensajería. Por consiguiente, el cliente de JMS se conecta a un gestor de colas y el tipo de transporte que utiliza la conexión depende de si el cliente JMS está en el mismo sistema que el gestor de colas:

- Si el cliente JMS está en un sistema distinto que el gestor de colas, el cliente JMS debe utilizar una conexión de cliente (TCP/IP) para conectarse al gestor de colas.
- Si el cliente JMS está en el mismo sistema que el gestor de colas, el cliente JMS puede conectarse al gestor de colas directamente utilizando enlaces o una conexión de cliente (TCP/IP).

Cuando crea una fábrica de conexiones, debe seleccionar el proveedor de mensajería que se va a utilizar como proveedor JMS. Esto hace que la fábrica de conexiones sólo pueda crear conexiones adecuadas para el proveedor de mensajería seleccionado. Si desea cambiar el proveedor de mensajería, debe crear una nueva fábrica de conexiones y especificar un proveedor de mensajería diferente. Si desea ver más información, consulte [Crear una fábrica de conexiones](#).

Sin embargo, puede cambiar el tipo de transporte utilizado siempre y cuando el nuevo transporte sea adecuado para el proveedor de mensajería seleccionado. Para ello, debe cambiar el tipo de transporte que está asociado a la fábrica de conexiones que el cliente JMS utiliza para crear conexiones. Si desea ver más información, consulte [Cambiar el tipo de transporte utilizado para conexiones](#).

Conceptos relacionados

[“Fábricas de conexiones de JMS” en la página 201](#)

Una fábrica de conexiones es un objeto que un cliente JMS (un programa JMS que utiliza la API de JMS) utiliza para crear una conexión con un proveedor JNDI (un proveedor de mensajería como, por ejemplo, IBM MQ).

Tareas relacionadas

[“Crear una fábrica de conexiones” en la página 208](#)

Un cliente JMS (una aplicación Java que utiliza la API JMS) utiliza fábricas de conexiones para conexiones para crear conexiones con el proveedor JMS (un proveedor de mensajería como, por ejemplo IBM MQ).

[“Cambiar el tipo de transporte utilizado para las conexiones” en la página 214](#)

Puede cambiar el tipo de transporte que utiliza un cliente JMS para conectarse con un proveedor JMS. Es posible que necesite cambiar también las propiedades y valores necesarios para el nuevo tipo de transporte.

Añadir un contexto inicial

Para crear y configurar objetos JMS en IBM MQ Explorer, debe añadir un contexto inicial para definir la raíz del espacio de nombres JNDI en el que los objetos JMS se almacenan en el servicio de denominación y directorio.

Acerca de esta tarea

Debe añadir un contexto inicial para cada espacio de nombres JNDI al que desee acceder. Todos los contextos iniciales que se añaden a IBM MQ Explorer se visualizan en la carpeta Objetos administrados JMS en la vista Navigator.

Para añadir un contexto inicial a la carpeta Objetos administrados JMS en IBM MQ Explorer, realice los pasos siguientes.

Procedimiento

1. En la vista de Navigator, pulse el botón derecho del ratón en la carpeta **Objetos administrados JMS** y, a continuación, pulse **Añadir contexto inicial**. Se abre el asistente Añadir contexto inicial.
2. Seleccione la ubicación del espacio de nombres JNDI en el servicio de nombres y directorios:
 - Pulse **Servidor LDAP** si el espacio de nombres JNDI se encuentra en un servidor LDAP. Debe conocer los detalles de conexión siguientes:
 - El nombre de host del servidor LDAP.
 - El nombre distinguido de la ubicación del espacio de nombres JNDI.
 - Pulse **Sistema de archivos** si el espacio de nombres JNDI se encuentra en un sistema de archivos. Debe conocer los detalles de conexión siguientes:
 - La vía de acceso de la ubicación del espacio de nombres JNDI en el sistema de archivos.
 - Pulse **Otros** si el espacio de nombres JNDI se encuentra en otro lugar. Debe conocer los detalles de conexión siguientes:
 - El nombre y la ubicación de la clase de fábrica de contexto inicial del proveedor de servicio JNDI.
 - El URL de la ubicación del espacio de nombres JNDI.
3. Si el espacio de nombres JNDI está en un servidor LDAP, o lo proporciona algún otro proveedor de servicios JNDI que requiera autenticación, seleccione el tipo de autenticación que IBM MQ Explorer debe utilizar para conectarse al espacio de nombres JNDI:
 - Pulse **Ninguno** para utilizar la autenticación anónima para conectarse al espacio de nombres JNDI. JNDI no pasa ninguna credencial de seguridad al proveedor de servicios desde IBM MQ Explorer.
 - Pulse **Autenticación simple** si IBM MQ Explorer debe pasar las credenciales de seguridad al proveedor de servicios JNDI.
 - Pulse **Autenticación de CRAM-MD5** si IBM MQ Explorer debe pasar las credenciales de seguridad de CRAM-MD5 estándar al proveedor de servicios JNDI.
4. Opcional: edite el apodo que se utilizará para visualizar el contexto inicial en IBM MQ Explorer. Por omisión, se utiliza la ubicación del espacio de nombres JNDI pero puede cambiarlo por algo más fácil de leer y reconocer.
5. Opcional: Seleccione si IBM MQ Explorer se conecta automáticamente al contexto inicial:
 - Seleccione el recuadro de selección **Conectar inmediatamente al final** para conectarse al contexto inicial cuando se cierre el asistente.

Si deselecciona este recuadro de selección, cuando el asistente se cierra, el contexto inicial se añade a la carpeta Objetos administrados JMS, pero IBM MQ Explorer no puede acceder a los objetos JMS en el espacio de nombres JNDI hasta que se conecte al contexto inicial.
 - Seleccione el recuadro de selección **Volver a conectarse automáticamente al contexto en el inicio** si desea que IBM MQ Explorer vuelva a conectarse automáticamente al contexto inicial cada vez que cierre y vuelva a abrir IBM MQ Explorer.
6. Pulse **Finalizar**.

Resultados

El contexto inicial se añade a la carpeta Objetos administrados de JMS en la vista de Navegador. Si IBM MQ Explorer está conectado al contexto inicial, ahora puede crear objetos de fábrica de conexiones, objetos de destino y subcontextos en el contexto inicial.

Conceptos relacionados

[“Contextos de JMS” en la página 199](#)

Un contexto es un conjunto de enlaces que asocian nombres con objetos almacenados en un servicio de nombres y de directorios.

Tareas relacionadas

[“Conectar y desconectar de un contexto inicial” en la página 206](#)

Puede conectar o desconectar IBM MQ Explorer de un contexto inicial que se visualiza en la carpeta Objetos administrados de JMS. También puede configurar cada contexto inicial de modo que IBM MQ Explorer se vuelva a conectar automáticamente a él, la próxima vez que cierre y reinicie IBM MQ Explorer.

[“Eliminar un contexto inicial” en la página 208](#)

Si ya no desea acceder y administrar objetos JMS en un espacio de nombres JNDI específico, puede eliminar el contexto inicial que define la raíz del espacio de nombres JNDI de la carpeta Objetos administrados de JMS en IBM MQ Explorer.

[“Crear una fábrica de conexiones” en la página 208](#)

Un cliente JMS (una aplicación Java que utiliza la API JMS) utiliza fábricas de conexiones para conexiones para crear conexiones con el proveedor JMS (un proveedor de mensajería como, por ejemplo IBM MQ).

[“Crear un destino” en la página 210](#)

Un cliente JMS utiliza un objeto de destino para especificar el destino de los mensajes que produce el cliente JMS y el origen de los mensajes que recibe el cliente JMS. Los objetos de destino pueden representar colas (para mensajería punto a punto) o temas (para mensajería de publicación/suscripción).

[“Crear un subcontexto” en la página 215](#)

Un subcontexto es una subdivisión de un espacio de nombres JNDI y puede contener fábricas de conexiones y destinos, así como otros subcontextos. Puede crear subcontextos dentro de contextos iniciales o dentro de otros subcontextos.

Conectar y desconectar de un contexto inicial

Puede conectar o desconectar IBM MQ Explorer de un contexto inicial que se visualiza en la carpeta Objetos administrados de JMS. También puede configurar cada contexto inicial de modo que IBM MQ Explorer se vuelva a conectar automáticamente a él, la próxima vez que cierre y reinicie IBM MQ Explorer.

Acerca de esta tarea

Para administrar objetos IBM MQ classes for JMS en IBM MQ Explorer, IBM MQ Explorer, debe estar conectado con el contexto inicial que define la raíz del espacio de nombres JNDI en el que se almacenan los objetos JMS. Si IBM MQ Explorer está desconectado del contexto inicial, el contexto seguirá visualizándose en la carpeta Objetos administrados de JMS pero no podrá ver ni administrar los objetos en el espacio de nombres JNDI.

- [“Conectar y desconectar de un contexto inicial” en la página 206](#)
- [“Reconectar automáticamente con un contexto inicial” en la página 207](#)

Conectar y desconectar de un contexto inicial

Acerca de esta tarea

Si el espacio de nombres JNDI está en un sistema distinto de IBM MQ Explorer, asegúrese de que el servicio de nombres y directorios esté disponible.

Para conectar o desconectar IBM MQ Explorer de un contexto inicial que se visualiza en la carpeta Objetos administrados de JMS:

Procedimiento

1. En la vista de Navegador, pulse el botón derecho del ratón en el contexto inicial y, a continuación, pulse **Conectar** o **Desconectar**, según sea necesario.
2. Si el proveedor de servicio JNDI requiere autenticación (por ejemplo, LDAP), entre los detalles de la autenticación cuando se le soliciten.

Resultados

IBM MQ Explorer conecta o desconecta el contexto inicial. El color del icono inicial del contexto cambia para mostrar su estado: gris si está desconectado; azul si está conectado.

Si desconecta un contexto inicial que está configurado de modo que IBM MQ Explorer se vuelva a conectar automáticamente a él, la próxima vez que cierre y reinicie IBM MQ Explorer, el contexto inicial se volverá a conectar.

Qué hacer a continuación

Si desea eliminar el contexto inicial completamente de IBM MQ Explorer, consulte [Suprimir un contexto inicial](#).

Reconectar automáticamente con un contexto inicial

Acerca de esta tarea

Puede configurar cada contexto inicial de modo que IBM MQ Explorer se vuelva a conectar automáticamente a él, la próxima vez que cierre y reinicie IBM MQ Explorer. Si no configura un contexto inicial para que se vuelva a conectar automáticamente, cuando cierre y reinicie IBM MQ Explorer, no se volverá a conectar.

Para configurar un contexto inicial para que IBM MQ Explorer vuelva a conectar automáticamente a él al iniciarse, realice una de estas tareas:

Para configurar el contexto inicial para que IBM MQ Explorer no se vuelva a conectar automáticamente a él:

Procedimiento

1. Cuando añada un contexto inicial a la carpeta Objetos administrados de JMS en IBM MQ Explorer, puede seleccionar el recuadro **Volver a conectar automáticamente al arrancar** en el asistente **Add Nuevo contexto**.
2. Para los contextos iniciales que ya se muestran en la carpeta Objetos administrados de JMS, pulse el botón derecho del ratón en el contexto inicial y, a continuación, pulse **Reconexión automática**. Se coloca una marca de selección junto al elemento de menú para indicar que el contexto inicial se establece para que vuelva a conectarse automáticamente a IBM MQ Explorer cuando se inicia.
3. En la vista de Navegador, pulse en el botón derecho del ratón en el contexto inicial y, a continuación, pulse **Reconexión automática**. Se elimina la marca de selección situada junto al elemento de menú.

Resultados

Si el contexto inicial está en un servicio de nombres y directorios que requiere autenticación (por ejemplo, un servidor LDAP), cuando inicie IBM MQ Explorer se le solicitarán los detalles de autenticación para cada contexto inicial que requiera autenticación y esté establecido en reconexión automática.

Conceptos relacionados

[“Contextos de JMS” en la página 199](#)

Un contexto es un conjunto de enlaces que asocian nombres con objetos almacenados en un servicio de nombres y de directorios.

Tareas relacionadas

[“Añadir un contexto inicial” en la página 204](#)

Para crear y configurar objetos JMS en IBM MQ Explorer, debe añadir un contexto inicial para definir la raíz del espacio de nombres JNDI en el que los objetos JMS se almacenan en el servicio de denominación y directorio.

[“Eliminar un contexto inicial” en la página 208](#)

Si ya no desea acceder y administrar objetos JMS en un espacio de nombres JNDI específico, puede eliminar el contexto inicial que define la raíz del espacio de nombres JNDI de la carpeta Objetos administrados de JMS en IBM MQ Explorer.

Eliminar un contexto inicial

Si ya no desea acceder y administrar objetos JMS en un espacio de nombres JNDI específico, puede eliminar el contexto inicial que define la raíz del espacio de nombres JNDI de la carpeta Objetos administrados de JMS en IBM MQ Explorer.

Acerca de esta tarea

La eliminación del contexto inicial de la carpeta de objetos administrados de JMS en IBM MQ Explorer no suprime el espacio de nombres JNDI ni los objetos que contiene del servicio de nombres y directorios. Si, posteriormente, desea administrar los objetos JMS utilizando IBM MQ Explorer, puede añadir de nuevo el contexto inicial; para obtener más información, consulte [Añadir un contexto inicial](#).

Si no desea administrar objetos JMS en el espacio de nombres JNDI ahora, pero tiene la intención de hacerlo más tarde, puede desconectarse del contexto inicial sin eliminarlo de IBM MQ Explorer; para obtener más información, consulte [Conexión y desconexión de un contexto inicial](#).

Para eliminar un contexto inicial de IBM MQ Explorer:

Procedimiento

1. En la vista de Navegador, pulse el botón derecho del ratón en el contexto inicial y, a continuación, pulse **Eliminar**
2. Cuando se le solicite, pulse **Sí**.

Resultados

El contexto inicial se elimina de la carpeta Objetos administrados de JMS en IBM MQ Explorer. El espacio de nombres JNDI no se suprime del servicio de nombres y directorios, por lo que puede volver a añadir el contexto inicial a IBM MQ Explorer posteriormente.

Conceptos relacionados

“Contextos de JMS” en la página 199

Un contexto es un conjunto de enlaces que asocian nombres con objetos almacenados en un servicio de nombres y de directorios.

Tareas relacionadas

“Añadir un contexto inicial” en la página 204

Para crear y configurar objetos JMS en IBM MQ Explorer, debe añadir un contexto inicial para definir la raíz del espacio de nombres JNDI en el que los objetos JMS se almacenan en el servicio de denominación y directorio.

“Conectar y desconectar de un contexto inicial” en la página 206

Puede conectar o desconectar IBM MQ Explorer de un contexto inicial que se visualiza en la carpeta Objetos administrados de JMS. También puede configurar cada contexto inicial de modo que IBM MQ Explorer se vuelva a conectar automáticamente a él, la próxima vez que cierre y reinicie IBM MQ Explorer.

Crear una fábrica de conexiones

Un cliente JMS (una aplicación Java que utiliza la API JMS) utiliza fábricas de conexiones para conexiones para crear conexiones con el proveedor JMS (un proveedor de mensajería como, por ejemplo IBM MQ).

Acerca de esta tarea

Cuando define una fábrica de conexiones, debe seleccionar el proveedor de mensajería que se va a utilizar como proveedor JMS. Si desea cambiar el proveedor JMS, debe crear una nueva fábrica de conexiones para el nuevo proveedor JMS.

El contexto inicial para el espacio de nombres JNDI en el que desea crear la fábrica de conexiones debe visualizarse en la carpeta Objetos administrados de JMS y debe estar conectado a IBM MQ Explorer.

Para crear un objeto de fábrica de conexiones, realice los pasos siguientes.

Procedimiento

1. En la vista de Navegador, expanda la carpeta **Objetos administrados de JMS** y, a continuación, expanda el contexto inicial (y subcontextos, si fuera necesario) para el espacio de nombres JNDI en el que se almacenará la fábrica de conexiones.
2. Pulse el botón derecho del ratón en la carpeta **Fábricas de conexiones** y, a continuación, pulse **Nueva > Fábrica de conexiones...** Se abrirá el asistente Nueva fábrica de conexiones.
3. En el asistente, escriba un nombre para la fábrica de conexiones y seleccione el proveedor de mensajería al que el cliente JMS se conectará mediante la fábrica de conexiones y, a continuación, pulse **Siguiente**:
 - Si utiliza la mensajería punto a punto o el intermediario de publicación/suscripción de IBM MQ, pulse **IBM MQ**.
4. Seleccione el tipo de fábrica de conexiones que desea crear:
 - Pulse **Fábrica de conexiones** si la aplicación JMS utilizará tanto la mensajería punto a punto como la mensajería de publicación/suscripción, especialmente si desea que la aplicación JMS realice ambos tipos de mensajería bajo la misma transacción.
 - Pulse **Fábrica de conexiones de cola** si la aplicación JMS utilizará sólo la mensajería punto a punto.
 - Pulse **Fábrica de conexiones de temas** si la aplicación JMS utilizará sólo la mensajería de publicación/suscripción.
5. Opcional: Para dar soporte a las transacciones XA, seleccione el recuadro **Soportar transacciones XA**. No se da soporte a las transacciones XA si utiliza Real-time como proveedor de mensajería.
6. Pulse **Siguiente**.
7. Seleccione el tipo de transporte que utilizarán las conexiones creadas por la fábrica de conexiones y, a continuación, pulse **Siguiente**:
 - Si el cliente JMS que utiliza la fábrica de conexiones está en un sistema distinto al del gestor de colas, pulse **Cliente MQ**. Esto significa que la conexión utiliza TCP/IP. Si selecciona **Cliente MQ** y había seleccionado el recuadro de selección soportar transacciones XA en la página anterior del asistente, debe instalar el componente de Java Soporte de transacción extendida de IBM MQ.
 - Si la aplicación JMS que utiliza la fábrica de conexiones se ejecuta en el mismo sistema que el gestor de colas, puede pulsar en **Cliente MQ** (consulte la opción anterior para más información) o puede pulsar en **Enlaces**, que significa que el cliente JMS se conecta directamente al gestor de colas.
 - Si el cliente JMS que utiliza la fábrica de conexiones se conectará a un intermediario Real-time utilizando TCP/IP, pulse **Directo**.
 - Si el cliente JMS que utiliza la fábrica de conexiones se conectará a un intermediario Real-time utilizando un túnel HTTP, pulse **HTTP directo**.

Nota: Real-Time Transport no está disponible en IBM MQ 8.0. Si está utilizando IBM MQ 8.0 puede definir Real-Time Transport, pero éste falla al intentar crear una conexión.
8. Opcional: Si desea crear el objeto de fábrica de conexiones con los mismos atributos que posee una fábrica de conexiones ya existente, seleccione **Crear con atributos como un objeto JNDI existente** y, a continuación, pulse **Seleccionar** para seleccionar la fábrica de conexiones ya existente.
9. Pulse **Finalizar**.

Resultados

La nueva fábrica de conexiones se visualiza en la vista de Contenido de la carpeta Fábricas de conexiones.

Conceptos relacionados

[“Fábricas de conexiones de JMS” en la página 201](#)

Una fábrica de conexiones es un objeto que un cliente JMS (un programa JMS que utiliza la API de JMS) utiliza para crear una conexión con un proveedor JNDI (un proveedor de mensajería como, por ejemplo, IBM MQ).

Tareas relacionadas

[“Crear un destino” en la página 210](#)

Un cliente JMS utiliza un objeto de destino para especificar el destino de los mensajes que produce el cliente JMS y el origen de los mensajes que recibe el cliente JMS. Los objetos de destino pueden representar colas (para mensajería punto a punto) o temas (para mensajería de publicación/suscripción).

[“Crear un subcontexto” en la página 215](#)

Un subcontexto es una subdivisión de un espacio de nombres JNDI y puede contener fábricas de conexiones y destinos, así como otros subcontextos. Puede crear subcontextos dentro de contextos iniciales o dentro de otros subcontextos.

[“Cambiar el tipo de transporte utilizado para las conexiones” en la página 214](#)

Puede cambiar el tipo de transporte que utiliza un cliente JMS para conectarse con un proveedor JMS. Es posible que necesite cambiar también las propiedades y valores necesarios para el nuevo tipo de transporte.

[“Suprimir un objeto administrado” en la página 217](#)

Cuando suprime un objeto administrado en IBM MQ Explorer, el objeto administrado ya no existe en el espacio de nombres JNDI en el servicio de nombres y directorios.

[“Renombrar un objeto administrado” en la página 216](#)

Cuando haya creado un objeto administrado (fábricas de conexiones y destinos), puede renombrarlo en IBM MQ Explorer.

Crear un destino

Un cliente JMS utiliza un objeto de destino para especificar el destino de los mensajes que produce el cliente JMS y el origen de los mensajes que recibe el cliente JMS. Los objetos de destino pueden representar colas (para mensajería punto a punto) o temas (para mensajería de publicación/suscripción).

Antes de empezar

- [Añada el contexto inicial en el que desea crear el destino.](#)
- [Conéctese al contexto inicial.](#)

Acerca de esta tarea

Para crear un objeto de destino, realice los pasos siguientes.

Procedimiento

1. En la vista de Navegador, expanda la carpeta **Objetos administrados de JMS** y, a continuación, expanda el contexto inicial (y subcontextos, si fuera necesario) en el que se almacenará el destino en el servicio de nombres y directorios JNDI.
2. Pulse el botón derecho del ratón en la carpeta **Destinos** y, a continuación, pulse **Nuevo > Destino**. Se abrirá el asistente Nuevo destino.
3. En el asistente, escriba un nombre para el destino y, a continuación, pulse **Siguiente**.
4. Seleccione el tipo de destino que desea crear y, a continuación, pulse **Siguiente**:
 - Si utiliza la mensajería punto a punto, pulse **Cola**.

- Si utiliza la mensajería de publicación/suscripción, pulse **Tema**.
5. Opcional: Si desea crear el objeto de destino con los mismos atributos que posee un destino ya existente, seleccione **Crear con atributos como un objeto JNDI existente** y, a continuación, pulse **Seleccionar** para seleccionar el destino ya existente.
 6. Pulse **Finalizar**.

Resultados

El nuevo destino se visualiza en la vista de Contenido de la carpeta Destinos.

Conceptos relacionados

[“Destinos JMS \(colas y temas\)” en la página 203](#)

Un destino JMS es un objeto (una cola JMS o un tema JMS) que representa el destino de los mensajes que el cliente genera y el origen de los mensajes que el cliente consume. En mensajería punto a punto, los destinos representan colas; en la mensajería de publicación/suscripción, los destinos representan temas.

Tareas relacionadas

[“Crear una fábrica de conexiones” en la página 208](#)

Un cliente JMS (una aplicación Java que utiliza la API JMS) utiliza fábricas de conexiones para conexiones para crear conexiones con el proveedor JMS (un proveedor de mensajería como, por ejemplo IBM MQ).

[“Crear un subcontexto” en la página 215](#)

Un subcontexto es una subdivisión de un espacio de nombres JNDI y puede contener fábricas de conexiones y destinos, así como otros subcontextos. Puede crear subcontextos dentro de contextos iniciales o dentro de otros subcontextos.

[“Suprimir un objeto administrado” en la página 217](#)

Cuando suprime un objeto administrado en IBM MQ Explorer, el objeto administrado ya no existe en el espacio de nombres JNDI en el servicio de nombres y directorios.

[“Renombrar un objeto administrado” en la página 216](#)

Cuando haya creado un objeto administrado (fábricas de conexiones y destinos), puede renombrarlo en IBM MQ Explorer.

[“Creación de un objeto de JMS desde un objeto de IBM MQ” en la página 213](#)

Puede crear nuevos objetos de JMS administrados basándose en los objetos de IBM MQ existentes.

Crear un objeto JMS y un objeto IBM MQ simultáneamente

Cuando crea un nuevo objeto JMS, puede crear, opcionalmente, un objeto IBM MQ correspondiente del mismo tipo.

Antes de empezar

- Debe tener un gestor de colas IBM MQ. Si uno no existe, puede crearlo tal como se describe en: [“Crear y configurar gestores de colas y objetos” en la página 16](#)
- Debe tener un contexto inicial JMS. Si no existe ninguno, puede crear uno tal como se describe en: [Añadir el contexto inicial que contendrá el tema JMS](#)
- Debe estar conectado al contexto inicial JMS, tal como se describe en: [Conectar al contexto inicial](#)

Acerca de esta tarea

Con los asistentes de creación de objetos en IBM MQ Explorer, puede crear un objeto IBM MQ y un objeto JMS simultáneamente. Empiece iniciando el asistente del objeto que requiere, por ejemplo, una cola IBM MQ. A continuación, seleccione la opción para iniciar otro asistente, por ejemplo, una cola JMS, una vez se ha creado el objeto. El segundo asistente de objeto debe ser del mismo tipo de objeto y las propiedades de uno se correlacionan con el otro.

Crear una cola JMS y una cola IBM MQ simultáneamente

Acerca de esta tarea

Cuando se crea una nueva cola JMS en IBM MQ Explorer, puede lanzar el asistente de IBM MQ **Nueva cola local** para crear una cola IBM MQ inmediatamente después de que haya finalizado el asistente **Nuevo destino JMS**. Ahora, el asistente **Nueva cola local** contiene los detalles que ha entrado al crear la cola JMS.

Para crear una nueva cola JMS y una nueva cola IBM MQ simultáneamente en IBM MQ Explorer:

Procedimiento

1. Seleccione el Contexto inicial JMS en el que desea añadir una nueva cola JMS en la vista de Navegador y pulse el botón derecho del ratón en su carpeta de objeto de contexto inicial **Destino**.
2. Pulse **Nuevo > Destino** para abrir el asistente **Nuevo destino**.
3. Escriba un nombre para la cola y, a continuación, seleccione Cola en el campo **Type**.
4. Seleccione **Iniciar el asistente para crear una cola MQ coincidente**. Siga los pasos del asistente para crear la cola.

Resultados

Una vez ha completado el asistente **Nuevo destino**, se abre el asistente **Nueva cola MQ**, con muchos de los detalles de la cola JMS correlacionados con la cola IBM MQ.

Crear un tema JMS y un tema IBM MQ simultáneamente

Acerca de esta tarea

Cuando crea un nuevo tema JMS en IBM MQ Explorer, puede lanzar el asistente de IBM MQ **Nuevo tema** para crear un tema IBM MQ inmediatamente después de que haya finalizado el asistente **Nuevo destino JMS**. Ahora, el asistente **Nuevo tema** contiene los detalles que ha entrado al crear el tema JMS.

Para crear un nuevo tema JMS y un nuevo tema IBM MQ simultáneamente en IBM MQ Explorer:

Procedimiento

1. Seleccione el Contexto inicial JMS en el que desea añadir un nuevo tema JMS en la vista de Navegador y pulse el botón derecho del ratón en su carpeta de objeto de contexto inicial **Destino**.
2. Pulse **Nuevo > Destino** para abrir el asistente **Nuevo destino**.
3. Escriba un nombre para el tema y, a continuación, seleccione Tema en el campo **Type**.
4. Seleccione **Iniciar el asistente para crear un tema MQ coincidente**. Siga los pasos del asistente para crear su tema.

Resultados

Una vez ha completado el asistente **Nuevo destino**, se abre el asistente **Nuevo tema**, con muchos de los detalles del tema JMS correlacionados con el tema IBM MQ.

Tareas relacionadas

[“Crear un destino” en la página 210](#)

Un cliente JMS utiliza un objeto de destino para especificar el destino de los mensajes que produce el cliente JMS y el origen de los mensajes que recibe el cliente JMS. Los objetos de destino pueden representar colas (para mensajería punto a punto) o temas (para mensajería de publicación/suscripción).

[“Crear y configurar gestores de colas y objetos” en la página 16](#)

Puede crear, configurar y suprimir gestores de colas y objetos en IBM MQ Explorer utilizando la vista de Navegador y la vista de Contenido.

[“Crear un objeto IBM MQ desde un objeto JMS” en la página 39](#)

Puede crear nuevas colas y temas de IBM MQ basándose en las colas y temas de JMS existentes. Los valores relevantes del objeto JMS se copian en el nuevo objeto IBM MQ. Sin embargo, si posteriormente realiza un cambio en uno de los objetos, los cambios no se reflejan en el otro objeto.

[“Creación de un objeto de JMS desde un objeto de IBM MQ” en la página 213](#)

Puede crear nuevos objetos de JMS administrados basándose en los objetos de IBM MQ existentes.

Referencia relacionada

[“Propiedades de destino” en la página 552](#)

Puede ver y definir propiedades de destino en el diálogo de propiedades de destino. Las propiedades disponibles en el diálogo dependerán del tipo de destino.

[“Propiedades de fábrica de conexiones” en la página 516](#)

Puede ver y definir propiedades de fábrica de conexiones en las propiedades de Fábrica de conexiones. Las propiedades que están disponibles en el diálogo dependen del proveedor de mensajería que utilice la fábrica de conexiones.

Creación de un objeto de JMS desde un objeto de IBM MQ

Puede crear nuevos objetos de JMS administrados basándose en los objetos de IBM MQ existentes.

Antes de empezar

- [Mostrar el gestor de colas que aloja la cola o el tema de IBM MQ.](#)
- [Crear y configurar gestores de colas y objetos.](#)
- [Añadir un contexto inicial.](#)

Acerca de esta tarea

Para crear un objeto JMS administrado desde un objeto IBM MQ existente, realice los pasos siguientes.

Procedimiento

1. En la vista de Navegador, expanda el gestor de colas que contiene el objeto de IBM MQ (ya sea una cola de IBM MQ o un tema de IBM MQ) y, a continuación, pulse la carpeta **Colas** o **Temas** según proceda para listar los objetos de la vista de Contenido.
2. En la vista de Contenido, pulse el botón derecho del ratón en el objeto y, a continuación, pulse **Crear cola JMS** o **Crear tema JMS**, según corresponda.
Se abrirá el asistente Nuevo destino.
3. En el asistente, pulse **Seleccionar** y, a continuación, seleccione el contexto JMS en el que desea crear el nuevo objeto JMS.
El nombre del contexto JMS aparece en el campo **Contexto JMS** del asistente.
4. Siga los pasos del asistente para definir el nuevo objeto JMS y, a continuación, pulse **Finalizar**.

Resultados

El nuevo objeto administrado JMS se crea y visualiza bajo el contexto de JMS adecuado en IBM MQ Explorer.

Qué hacer a continuación

Ahora puede continuar con la configuración del objeto JMS según sea necesario.

Para crear un objeto JMS y un objeto IBM MQ simultáneamente, siga las instrucciones que se indican en los apartados [“Crear un objeto JMS y un objeto IBM MQ simultáneamente” en la página 211](#) o [“Crear un objeto IBM MQ y un objeto JMS simultáneamente” en la página 40](#)

Tareas relacionadas

[“Crear un destino” en la página 210](#)

Un cliente JMS utiliza un objeto de destino para especificar el destino de los mensajes que produce el cliente JMS y el origen de los mensajes que recibe el cliente JMS. Los objetos de destino pueden representar colas (para mensajería punto a punto) o temas (para mensajería de publicación/suscripción).

[“Crear un objeto JMS y un objeto IBM MQ simultáneamente” en la página 211](#)

Cuando crea un nuevo objeto JMS, puede crear, opcionalmente, un objeto IBM MQ correspondiente del mismo tipo.

[“Crear un objeto IBM MQ y un objeto JMS simultáneamente” en la página 40](#)

Cuando crea un nuevo objeto IBM MQ, puede crear, opcionalmente, un objeto JMS correspondiente del mismo tipo.

Copiar un objeto administrado

Para copiar un objeto administrado en IBM MQ Explorer, cree un nuevo objeto basado en el objeto existente que desea copiar.

Acerca de esta tarea

Para crear una copia de un objeto administrado JMS existente, realice los pasos siguientes.

Procedimiento

1. En la vista de Navegador, pulse el botón derecho del ratón en la carpeta del objeto relevante y, a continuación, abra el asistente.
Por ejemplo, pulse el botón derecho del ratón en la carpeta **Fábricas de conexiones** y, a continuación, pulse **Nueva > Fábrica de conexiones**.
2. Seleccione las opciones que necesita hasta llegar a la página del asistente en la que puede elegir crear el objeto con los atributos de un objeto ya existente.
3. Seleccione el recuadro **Crear con atributos como un objeto existente**.
4. Pulse **Seleccionar**. Se abrirá el diálogo Seleccionar el objeto igual. El diálogo lista todos los objetos en el espacio de nombres JNDI que coinciden con las selecciones que ya ha realizado en el asistente.
Por ejemplo, si crea una fábrica de conexiones, el diálogo lista todas las fábricas de conexiones que utilizan el mismo tipo de transporte, proveedor de mensajería y clase de fábrica de conexiones que la que está creando.
5. Pulse en el objeto en el que desea basar el nuevo objeto y, a continuación, pulse **Aceptar**.
6. Pulse **Finalizar** para crear el objeto.

Resultados

El nuevo objeto se crea con los mismos atributos que el objeto existente que ha especificado.

Cambiar el tipo de transporte utilizado para las conexiones

Puede cambiar el tipo de transporte que utiliza un cliente JMS para conectarse con un proveedor JMS. Es posible que necesite cambiar también las propiedades y valores necesarios para el nuevo tipo de transporte.

Acerca de esta tarea

Un cliente JMS (una aplicación Java que utiliza la API de JMS) utiliza una fábrica de conexiones para crear una conexión con el proveedor JMS. El proveedor de mensajería que se utiliza como proveedor JMS determina los tipos de transporte que se pueden utilizar para la conexión.

Para cambiar el transporte que el cliente JMS utiliza para conectarse al proveedor JMS, realice los pasos siguientes.

Procedimiento

1. En la vista de Navegador, pulse en la carpeta **Fábricas de conexiones** que contiene la fábrica de conexiones para la que desea cambiar el tipo de transporte. La fábrica de conexiones se muestra en la vista de Contenido.
2. En la vista de Contenido, pulse el botón derecho del ratón en la fábrica de conexiones y luego pulse **Conmutar transporte**.
3. Pulse en el tipo de transporte disponible:
 - Si utiliza IBM MQ como proveedor de mensajería, pulse **Enlaces o Cliente**.
 - Si está utilizando Real-time Transport como proveedor de mensajería, pulse **Directo o HTTP directo**. Real-Time Transport no está disponible en IBM MQ 8.0. Si está utilizando IBM MQ 8.0 puede definir Real-Time Transport, pero éste falla al intentar crear una conexión.
4. Compruebe si tiene que cambiar alguna propiedad o valor que el nuevo tipo de transporte necesita; por ejemplo, si cambia de **Enlaces a Cliente**, debe configurar la conexión de cliente si todavía no lo ha hecho.

Resultados

La próxima vez que una fábrica de conexiones cree una conexión para el cliente JMS, la conexión utilizará el nuevo tipo de transporte.

Conceptos relacionados

[“Proveedores de mensajería para IBM MQ classes for JMS” en la página 204](#)

Un cliente JMS (una aplicación Java que utiliza la API de JMS) utiliza una fábrica de conexiones para crear una conexión con el proveedor JMS. El proveedor de mensajería que se utiliza como proveedor JMS determina los tipos de transporte que se pueden utilizar para la conexión.

[“Fábricas de conexiones de JMS” en la página 201](#)

Una fábrica de conexiones es un objeto que un cliente JMS (un programa JMS que utiliza la API de JMS) utiliza para crear una conexión con un proveedor JNDI (un proveedor de mensajería como, por ejemplo, IBM MQ).

Tareas relacionadas

[“Crear una fábrica de conexiones” en la página 208](#)

Un cliente JMS (una aplicación Java que utiliza la API JMS) utiliza fábricas de conexiones para conexiones para crear conexiones con el proveedor JMS (un proveedor de mensajería como, por ejemplo IBM MQ).

Crear un subcontexto

Un subcontexto es una subdivisión de un espacio de nombres JNDI y puede contener fábricas de conexiones y destinos, así como otros subcontextos. Puede crear subcontextos dentro de contextos iniciales o dentro de otros subcontextos.

Acerca de esta tarea

Un subcontexto amplía el convenio de denominación del contexto inicial. El convenio de denominación ampliado se utiliza para organizar los objetos administrados en el espacio de nombres JNDI.

Para crear un nuevo subcontexto dentro de un contexto inicial o de otro subcontexto, realice los pasos siguientes.

Procedimiento

1. En la vista Navigator, pulse con el botón derecho del ratón en el contexto o subcontexto inicial en el que desea crear el nuevo subcontexto y, a continuación, pulse **Nuevo > Subcontexto...** Se abre el diálogo Subcontexto nuevo.
2. Escriba un nombre para el nuevo subcontexto y luego pulse **Aceptar**.

Resultados

El nuevo subcontexto se muestra en la vista de Navegador, debajo del contenido inicial o subcontexto en el que lo ha creado.

Conceptos relacionados

[“Contextos de JMS” en la página 199](#)

Un contexto es un conjunto de enlaces que asocian nombres con objetos almacenados en un servicio de nombres y de directorios.

Tareas relacionadas

[“Suprimir un subcontexto” en la página 218](#)

Cuando se suprime un subcontexto en IBM MQ Explorer, el subcontexto deja de existir en el espacio de nombres JNDI.

[“Añadir un contexto inicial” en la página 204](#)

Para crear y configurar objetos JMS en IBM MQ Explorer, debe añadir un contexto inicial para definir la raíz del espacio de nombres JNDI en el que los objetos JMS se almacenan en el servicio de denominación y directorio.

Renombrar un objeto administrado

Cuando haya creado un objeto administrado (fábricas de conexiones y destinos), puede renombrarlo en IBM MQ Explorer.

Acerca de esta tarea

Para renombrar un objeto administrado, realice los pasos siguientes.

Procedimiento

1. En la vista del contenido, pulse en el botón derecho del ratón sobre el objeto que desea renombrar y, a continuación, pulse **Renombrar**. Se abre el diálogo Renombrar objeto.
2. Escriba un nuevo nombre para el objeto y, a continuación, pulse **Aceptar**.

Resultados

El objeto renombrado se muestra en la vista de Contenido.

Conceptos relacionados

[“Fábricas de conexiones de JMS” en la página 201](#)

Una fábrica de conexiones es un objeto que un cliente JMS (un programa JMS que utiliza la API de JMS) utiliza para crear una conexión con un proveedor JNDI (un proveedor de mensajería como, por ejemplo, IBM MQ).

[“Destinos JMS \(colas y temas\)” en la página 203](#)

Un destino JMS es un objeto (una cola JMS o un tema JMS) que representa el destino de los mensajes que el cliente genera y el origen de los mensajes que el cliente consume. En mensajería punto a punto, los destinos representan colas; en la mensajería de publicación/suscripción, los destinos representan temas.

[“Contextos de JMS” en la página 199](#)

Un contexto es un conjunto de enlaces que asocian nombres con objetos almacenados en un servicio de nombres y de directorios.

Tareas relacionadas

[“Renombrar un contexto” en la página 217](#)

Puede renombrar un subcontexto, siempre que en primer lugar haya suprimido del subcontexto los objetos almacenados en el subcontexto.

Renombrar un contexto

Puede renombrar un subcontexto, siempre que en primer lugar haya suprimido del subcontexto los objetos almacenados en el subcontexto.

Acerca de esta tarea

Una vez que haya añadido un contexto inicial a IBM MQ Explorer, no puede cambiar su apodo; debe eliminar y, a continuación, añadir el contexto inicial a IBM MQ Explorer con el nuevo apodo. No obstante, puede cambiar el nombre de un subcontexto.

Para renombrar un subcontexto, realice los pasos siguientes.

Procedimiento

1. Suprima del subcontexto los objetos que están almacenados en él, incluidos los destinos y las fábricas de conexiones JMS de IBM MQ classes for JMS, otros subcontextos, y cualquier otro objeto que se muestre en la vista de Contenido del contexto inicial.
2. Renuene la vista de Contenido del subcontexto para que IBM MQ Explorer tenga información actualizada sobre el contenido del espacio de nombres JNDI.
3. En la vista de Navegador, pulse en el botón derecho del ratón en el subcontexto y, a continuación, pulse **Renombrar**
Se abrirá el diálogo Renombrar. Si el elemento de menú **Renombrar** no está disponible, es que todavía hay objetos en el subcontexto; es posible que los objetos no se visualicen en IBM MQ Explorer; renueve la vista de Contenido para asegurarse de que IBM MQ Explorer tiene la información actualizada sobre el contenido del espacio de nombres JNDI.
4. Escriba el nuevo nombre para el subcontexto y, a continuación, pulse **Aceptar**.

Resultados

Se ha renombrado el subcontexto.

Conceptos relacionados

[“Fábricas de conexiones de JMS” en la página 201](#)

Una fábrica de conexiones es un objeto que un cliente JMS (un programa JMS que utiliza la API de JMS) utiliza para crear una conexión con un proveedor JNDI (un proveedor de mensajería como, por ejemplo, IBM MQ).

[“Destinos JMS \(colas y temas\)” en la página 203](#)

Un destino JMS es un objeto (una cola JMS o un tema JMS) que representa el destino de los mensajes que el cliente genera y el origen de los mensajes que el cliente consume. En mensajería punto a punto, los destinos representan colas; en la mensajería de publicación/suscripción, los destinos representan temas.

[“Contextos de JMS” en la página 199](#)

Un contexto es un conjunto de enlaces que asocian nombres con objetos almacenados en un servicio de nombres y de directorios.

Tareas relacionadas

[“Renombrar un objeto administrado” en la página 216](#)

Cuando haya creado un objeto administrado (fábricas de conexiones y destinos), puede renombrarlo en IBM MQ Explorer.

Suprimir un objeto administrado

Cuando suprime un objeto administrado en IBM MQ Explorer, el objeto administrado ya no existe en el espacio de nombres JNDI en el servicio de nombres y directorios.

Acerca de esta tarea

Importante: Antes de suprimir un objeto administrado, asegúrese de que no lo necesita ninguna de las aplicaciones cliente JMS. Las aplicaciones cliente JMS que sigan necesitando el objeto administrado tras haberlo suprimido dejarán de funcionar correctamente.

Para suprimir un objeto administrado, realice los pasos siguientes.

Procedimiento

1. En la vista de Contenido, pulse el botón derecho del ratón en el objeto administrado y, a continuación, pulse **Suprimir**
2. Cuando se le solicite, pulse **Suprimir** para confirmar que desea suprimir el objeto administrado.

Resultados

El objeto administrado se suprime del espacio de nombres JNDI, así como de IBM MQ Explorer.

Conceptos relacionados

[“Fábricas de conexiones de JMS” en la página 201](#)

Una fábrica de conexiones es un objeto que un cliente JMS (un programa JMS que utiliza la API de JMS) utiliza para crear una conexión con un proveedor JNDI (un proveedor de mensajería como, por ejemplo, IBM MQ).

[“Destinos JMS \(colas y temas\)” en la página 203](#)

Un destino JMS es un objeto (una cola JMS o un tema JMS) que representa el destino de los mensajes que el cliente genera y el origen de los mensajes que el cliente consume. En mensajería punto a punto, los destinos representan colas; en la mensajería de publicación/suscripción, los destinos representan temas.

[“Contextos de JMS” en la página 199](#)

Un contexto es un conjunto de enlaces que asocian nombres con objetos almacenados en un servicio de nombres y de directorios.

Suprimir un subcontexto

Cuando se suprime un subcontexto en IBM MQ Explorer, el subcontexto deja de existir en el espacio de nombres JNDI.

Acerca de esta tarea

No puede suprimir un subcontexto que contiene objetos administrados; primero debe suprimir del subcontexto todas las fábricas de conexiones, destinos y subcontextos.

Importante: Antes de suprimir un subcontexto, asegúrese de que ninguna de las aplicaciones cliente JMS necesita ninguno de los objetos administrados en el subcontexto. Tras suprimir el subcontexto, las aplicaciones cliente JMS que aún necesiten estos objetos administrados que estaban anteriormente en el subcontexto ya no funcionarán correctamente.

Para suprimir un subcontexto, realice los pasos siguientes.

Procedimiento

1. Suprima del subcontexto los objetos que están almacenados en él, incluidos los destinos y las fábricas de conexiones JMS de IBM MQ classes for JMS, otros subcontextos, y cualquier otro objeto que se muestre en la vista de Contenido del contexto inicial.
2. Renueve la vista de Contenido del subcontexto para que IBM MQ Explorer tenga información actualizada sobre el contenido del espacio de nombres JNDI.
3. En la vista de Navegador, pulse el botón derecho del ratón en el subcontexto y luego pulse **Suprimir...**
Si el elemento de menú **Suprimir...** no está disponible, todavía hay objetos en el subcontexto; es posible que los objetos no se visualicen en IBM MQ Explorer; renueve la vista de contenido para

asegurarse de que IBM MQ Explorer tenga información actualizada sobre el contenido del espacio de nombres JNDI.

4. Cuando se le solicite, pulse **Suprimir** para confirmar que desea suprimir el objeto administrado.

Resultados

El subcontexto se suprime del espacio de nombres JNDI, así como de IBM MQ Explorer.

Conceptos relacionados

[“Contextos de JMS” en la página 199](#)

Un contexto es un conjunto de enlaces que asocian nombres con objetos almacenados en un servicio de nombres y de directorios.

[“Fábricas de conexiones de JMS” en la página 201](#)

Una fábrica de conexiones es un objeto que un cliente JMS (un programa JMS que utiliza la API de JMS) utiliza para crear una conexión con un proveedor JNDI (un proveedor de mensajería como, por ejemplo, IBM MQ).

[“Destinos JMS \(colas y temas\)” en la página 203](#)

Un destino JMS es un objeto (una cola JMS o un tema JMS) que representa el destino de los mensajes que el cliente genera y el origen de los mensajes que el cliente consume. En mensajería punto a punto, los destinos representan colas; en la mensajería de publicación/suscripción, los destinos representan temas.

Tareas relacionadas

[“Suprimir un objeto administrado” en la página 217](#)

Cuando suprime un objeto administrado en IBM MQ Explorer, el objeto administrado ya no existe en el espacio de nombres JNDI en el servicio de nombres y directorios.

configurarIBM MQ Explorer

Utilice esta información para ayudarle a configurar la instalación de IBM MQ Explorer.

Acerca de esta tarea

Puede personalizar la forma en que IBM MQ Explorer le presenta la información, incluido el orden de las columnas en las tablas y los objetos que se visualizan en la vista **Contenido**. También puede personalizar un rango de otras preferencias para adecuarlas a sus necesidades empresariales. La disponibilidad de ciertas preferencias depende de los plug-ins que tenga instalados y habilitados para IBM MQ Explorer.

Los valores clave se pueden configurar en el diálogo **Preferencias**. Para abrir el diálogo **Preferencias**: pulse **Ventana > Preferencias**. Es posible configurar otros valores según la información de la tabla siguiente:

Tipo de valor	Tarea de configuración	Dónde encontrar más información
Servicio de autorización	Visualizar valores de autorización sobre objeto como texto	“Visualizar valores de autorización sobre objeto como texto” en la página 258

Tabla 4. Opciones para configurar los valores de preferencias de IBM MQ Explorer (continuación)

Tipo de valor	Tarea de configuración	Dónde encontrar más información
Conexiones del cliente	Gestores de colas remotos; especificando los valores predeterminados que se utilizan para conectarse con los gestores de colas remotos	“Especificación de los valores predeterminados utilizados para conectarse a los gestores de colas remotos” en la página 255
	Depósitos de claves TLS; especificando la ubicación predeterminada y la contraseña predeterminada de los certificados TLS	“Especificar la ubicación y la contraseña predeterminadas de los certificados TLS” en la página 97
	Opciones TLS; especificando las preferencias de seguridad predeterminadas	“Preferencias predeterminadas de seguridad” en la página 186
	Salida de seguridad; configurando una salida de seguridad predeterminada	“Configurar una salida de seguridad predeterminada” en la página 184
	Identificación de usuario; habilitando la identificación de usuario predeterminado	“Usuarios y grupos (entidades) en el servicio de autorización” en la página 173
Valores de visualización	Cambiar los colores	“Cambiar los colores” en la página 252
	Definición de esquemas y filtros de la vista de contenido relevante	Filtro de objetos visualizados en la vista de Contenido
	Establecer el orden de las columnas en las tablas y los objetos que se visualizan.	Cambio del orden de las columnas en las tablas
	Cambiar la frecuencia de actualización de la información del gestor de colas	“Cambiar la frecuencia de actualización de la información del gestor de colas” en la página 253
	Visualizar valores de autorización sobre objeto como texto	“Visualizar valores de autorización sobre objeto como texto” en la página 258
Habilitar plug-ins	Habilitar los plug-ins instalados	“Habilitar los plug-ins instalados” en la página 253
Managed File Transfer	Configuración de la transferencia de archivos gestionados	“Configuración de las preferencias de Managed File Transfer” en la página 332
Mensajes	Configuración de mensajes	“Configuración de preferencias de mensajes” en la página 334
Contraseñas	Establecimiento de preferencias de contraseña	“Preferencias de contraseñas” en la página 188
Telemetría	Configuración de canales de telemetría	“Canales de telemetría” en la página 269
Pruebas	Incluir gestores de colas ocultos en configuraciones de prueba	“Incluir gestores de colas ocultos en configuraciones de prueba” en la página 257
	Incluir objetos del sistema (SYSTEM) cuando ejecuta pruebas	“Incluir objetos del sistema (SYSTEM) cuando ejecuta pruebas” en la página 257

Puede exportar e importar las personalizaciones que realice en IBM MQ Explorer. Para obtener más información, consulte [Exportación e importación de valores en MQ Explorer](#).

Tareas relacionadas

[“Configuración de IBM MQ utilizando IBM MQ Explorer”](#) en la página 15

En la vista de Navegador, puede utilizar el diálogo Propiedades para configurar ciertas propiedades de IBM MQ que se aplican a toda la instalación. Si es necesario, puede configurar también las propiedades de los gestores de colas individuales.

Referencia relacionada

[“Accesibilidad en IBM MQ Explorer”](#) en la página 311

Las características de accesibilidad ayudan a los usuarios con discapacidades físicas, como movilidad restringida o visión limitada, a utilizar los productos de software correctamente.

Filtrar los objetos mostrados en las tablas

Cuando se visualizan los datos de objeto en IBM MQ Explorer en tablas, puede filtrar los datos para que sólo se visualicen los objetos que le interesan.

Acerca de esta tarea

Un ejemplo de filtrado que puede realizar es que, cuando la vista de Contenido muestra el contenido de la carpeta **Colas** de un gestor de colas, puede elegir que se muestren sólo las colas cuyo nombre empieza por saturn. En vez de crear un nuevo filtro por cada tipo de objeto de cada gestor de colas, puede crear un filtro para un tipo de objeto, como por ejemplo colas, de un gestor de colas y, a continuación, reutilizar el filtro para las colas de otros gestores de colas.

Puede filtrar con los criterios siguientes:

- Nombre del objeto.
- El tipo del objeto (sólo colas y canales).
- Un atributo del objeto (opcional).

IBM MQ Explorer proporciona y aplica un filtro estándar para cada tipo de objeto. Por ejemplo, el filtro Estándar para colas incluye todas las colas para que pueda asegurarse de que está viendo todas las colas del gestor de colas, el filtro Estándar para canales incluye todo los canales y así sucesivamente. IBM MQ también proporciona una selección de otros filtros útiles; por ejemplo, un filtro Todas las colas con mensajes sólo muestra las colas que tienen uno o más mensajes.

Para aplicar un filtro diferente a una carpeta de objetos:

Procedimiento

1. En el diálogo o vista de Contenido que contiene la tabla, pulse en la pequeña flecha que se encuentra junto al nombre del filtro actual. Se visualiza un menú.
2. Si desea aplicar un filtro de los otros que se proporcionan, pulse en el nombre del filtro. Se cerrará el menú y se aplicará el menú a la tabla.
3. Si desea aplicar un filtro diferente (que no se ha proporcionado con IBM MQ), pulse **Más filtros...** Se abre el diálogo Seleccionar filtro que muestra los filtros que están disponibles.
4. En la lista **Aplicar filtro**, pulse en el filtro que desee aplicar o pulse **Sin filtro** para eliminar todos los filtros de la mesa.
5. Pulse **Aceptar**.

Resultados

El filtro seleccionado se aplicará a la carpeta seleccionada.

Conceptos relacionados

[“Definición de esquemas para cambiar el orden de las columnas en las tablas”](#) en la página 248

Cuando se visualizan los datos del objeto en IBM MQ Explorer en tablas, puede personalizar el orden de las columnas en las tablas.

Crear un filtro

Acerca de esta tarea

Puede crear filtros para cualquier objeto de IBM MQ, incluidos canales, colas, escuchas y servicios. Un filtro se puede aplicar sólo a un tipo de objeto, ya que distintos tipos de objetos tienen distintos atributos.

En las siguientes instrucciones se utiliza un ejemplo de creación de un filtro para colas, de manera que sólo se visualizarán en la vista de **Contenido** las colas locales cuyo nombre empiece por `jupiter` y que contengan más de 50 mensajes. Asimismo, puede adaptar fácilmente las instrucciones para crear filtros para otros tipos de objeto.

Para crear un filtro nuevo:

Procedimiento

1. En el diálogo o vista de **Contenido** que contiene la tabla, pulse en la pequeña flecha que se encuentra junto al nombre del filtro actual. Se visualiza un menú.
2. Desde el menú, pulse **Gestionar filtros**. Se abre el diálogo **Gestionar filtros** visualizando los filtros que ya existen para el tipo de objeto.
3. En el diálogo **Gestionar filtros**, pulse **Editar**. Se abrirá el diálogo **Añadir filtro**.
4. En el diálogo **Añadir filtro**, en el campo **Nombre de filtro**, escriba un nombre para el filtro; por ejemplo, `Colas con más de 50 mensajes`
5. Debajo del campo **Nombre de filtro**, se encuentran los campos **Incluir objetos donde**, en los que puede escribir los criterios para añadirlos al nuevo filtro. Por ejemplo, si está creando un filtro para colas, los campos se etiquetarán **Incluir Colas donde**. Especifique la siguiente información:
 - a) La primera fila de campos le permite filtrar el nombre del objeto. El tercer campo contiene por omisión un asterisco (*), de modo que todos los objetos, independientemente de sus nombres, se incluyen en el filtro. Por ejemplo, para incluir sólo las colas que empiezan por `jupiter`, escriba `jupiter*`
 - b) Sólo colas y canales: la siguiente fila de campos le permite filtrar el tipo de objeto. El filtro incluye por omisión todos los tipos del objeto. Por ejemplo, si desea incluir sólo colas locales, seleccione **Cola local**.
 - c) Opcional: puede especificar otro criterio para el filtro que se basa en el valor de un atributo de los objetos. Seleccione el recuadro de selección etiquetado **- y -**, de forma que se puedan editar los campos. Por ejemplo, para incluir sólo aquellas colas que contienen más de 50 mensajes, en el primer campo, seleccione el atributo **Profundidad de cola actual**; en el segundo campo, seleccione **Superior a**; en el tercer campo, escriba `50`.
6. Opcional: si desea aplicar automáticamente un esquema de columna existente cuando se aplica el filtro, seleccione el recuadro de selección etiquetado **Aplicar automáticamente un esquema de columna cuando se aplique este filtro** y, a continuación, seleccione el esquema de columna de la lista.
7. Pulse **Aceptar**. Se cierra el diálogo **Añadir filtro**. El nuevo filtro se visualiza en el diálogo **Gestionar filtros** con otros filtros disponibles.
8. En el diálogo **Gestionar filtros**, pulse **Aceptar**. Se cierra el diálogo **Gestionar filtros**.

Resultados

Ahora podrá aplicar a la tabla el filtro.

Conceptos relacionados

[“Definición de esquemas para cambiar el orden de las columnas en las tablas” en la página 248](#)

Cuando se visualizan los datos del objeto en IBM MQ Explorer en tablas, puede personalizar el orden de las columnas en las tablas.

Tareas relacionadas

[“Filtrar los objetos mostrados en las tablas” en la página 221](#)

Cuando se visualizan los datos de objeto en IBM MQ Explorer en tablas, puede filtrar los datos para que sólo se visualicen los objetos que le interesan.

[“Edición de un filtro existente” en la página 223](#)

[“Copia de un filtro existente” en la página 224](#)

Edición de un filtro existente

Acerca de esta tarea

Puede editar los filtros que ha creado anteriormente y también puede editar los filtros que se proporcionan con IBM MQ Explorer; por ejemplo, el filtro `Default for Queues`.

- [“Editar el filtro actual” en la página 223](#)
- [“Editar otro filtro” en la página 223](#)

Editar el filtro actual

Acerca de esta tarea

Para editar el filtro que se está aplicando:

Procedimiento

1. En el diálogo o vista de Contenido que contiene la tabla, pulse en la pequeña flecha que se encuentra junto al nombre del filtro actual.
Se visualiza un menú.
2. Desde el menú, pulse **Editar filtro actual**.
Se abre el diálogo Editar filtro.
3. En el diálogo Editar filtro, realice los cambios y, a continuación, pulse **Aceptar**. Para obtener más información sobre los campos del diálogo, consulte: [“Crear un filtro” en la página 222](#).

Resultados

Los cambios efectuados en el filtro se aplican automáticamente a todas las tablas que utilizan dicho filtro.

Editar otro filtro

Acerca de esta tarea

Para editar un filtro existente que no se esté aplicando actualmente:

Procedimiento

1. En el diálogo o vista de Contenido que contiene la tabla, pulse en la pequeña flecha que se encuentra junto al nombre del filtro actual.
Se visualiza un menú.
2. Desde el menú, pulse **Gestionar filtros**.
Se abre diálogo Gestionar filtros visualizando los filtros que existen para el tipo de objeto.
3. En el diálogo Gestionar filtros, pulse en el filtro que desea editar y, a continuación, pulse **Editar**.
Se abre el diálogo Editar filtro.

4. En el diálogo Editar filtro, añada, elimine o modifique los criterios que se han establecido para el filtro y, a continuación, pulse **Aceptar**. Para obtener más información sobre los campos del diálogo, consulte: [“Crear un filtro” en la página 222](#).
5. Pulse **Aceptar** para cerrar el diálogo Gestionar filtros.

Resultados

Los cambios efectuados en el filtro se aplican automáticamente a todas las tablas que utilizan dicho filtro.

Tareas relacionadas

[“Filtrar los objetos mostrados en las tablas” en la página 221](#)

Cuando se visualizan los datos de objeto en IBM MQ Explorer en tablas, puede filtrar los datos para que sólo se visualicen los objetos que le interesan.

[“Crear un filtro” en la página 222](#)

[“Copia de un filtro existente” en la página 224](#)

Copia de un filtro existente

Acerca de esta tarea

Si existe un filtro similar a un filtro que desea crear, puede copiar el filtro existente y, a continuación, editarlo según se requiera. Puede copiar un filtro que haya creado anteriormente y también puede copiar los filtros que se proporcionan con IBM MQ Explorer; por ejemplo, el filtro `Valor predeterminado para las colas`. No puede copiar un filtro para un tipo de objeto con el objetivo de utilizar otro tipo de objeto; por ejemplo, no puede copiar un filtro para canales con el objetivo de filtrar colas.

Para copiar un filtro existente:

Procedimiento

1. Asegúrese de que el tipo de objeto para el que está creando un filtro se visualiza en la vista de Contenido y, a continuación, pulse la flecha pequeña que se encuentra junto al nombre de filtro actual. Se visualiza un menú.
2. En el diálogo Seleccionar filtro, pulse **Gestionar filtros...** Se abre diálogo Gestionar filtros visualizando los filtros que existen para el tipo de objeto.
3. En el diálogo Gestionar filtros, pulse el filtro que desea copiar y, a continuación, pulse **Copiar como...** Se abre el diálogo Copiar filtro.
4. En el diálogo Copiar filtro, escriba un nombre para el nuevo filtro y luego pulse **Aceptar**.
5. En el diálogo Gestionar filtros, pulse **Editar...** Se abre el diálogo Editar filtro.
6. En el diálogo Editar filtro, añada, elimine o modifique los criterios que se han establecido para el filtro y, a continuación, pulse **Aceptar**. Para obtener más información sobre los campos del diálogo, consulte [Crear un filtro](#).
7. Pulse **Aceptar** para cerrar el diálogo Gestionar filtros.

Resultados

El filtro nuevo se encuentra disponible en el diálogo Seleccionar filtro.

Tareas relacionadas

[“Filtrar los objetos mostrados en las tablas” en la página 221](#)

Cuando se visualizan los datos de objeto en IBM MQ Explorer en tablas, puede filtrar los datos para que sólo se visualicen los objetos que le interesan.

[“Crear un filtro” en la página 222](#)

[“Edición de un filtro existente” en la página 223](#)

[“Copia de un filtro existente” en la página 224](#)

Creación y configuración de una definición de servicio

La especificación de definición de servicio de IBM MQ proporciona un estándar para documentar aplicaciones de IBM MQ como servicios, utilizando WSDL y URI.

Las definiciones de servicios simplifican la reutilización de aplicaciones de IBM MQ en arquitecturas orientadas a servicios. Al describir las aplicaciones como servicios, utilizando los mismos formatos que los servicios web tradicionales, se pueden gestionar del mismo modo lo cual mejora la reutilización y habilita la integración con herramientas de servicio estándar. El asistente para las definiciones de servicios valida la información necesaria antes de generar una definición de servicio formateada correctamente, lo que significa que no necesitará detallar la información de las especificaciones de definición de servicio de WSDL y de IBM MQ que serán necesarias para generar definiciones de servicio manualmente.

Las definiciones de servicios ayudan a catalogar y gestionar aplicaciones IBM MQ permitiendo que los recursos utilizados por una aplicación, como por ejemplo colas y gestores de colas, se puedan consultar fácilmente y que los servicios se puedan bloquear dinámicamente en el tiempo de ejecución. Esta afirmación es especialmente cierta para aquellos clientes que tienen aplicaciones IBM MQ sin gestionar (no alojadas por CICS o un servidor de aplicaciones, que se ejecutan independientemente en Windows, UNIX, System i, o como aplicaciones de sistema principal por lotes) y que se han desplegado siempre con documentación incoherente y sin un inventario fiable de las aplicaciones.

En los temas siguientes se describe cómo crear definiciones de servicio en IBM MQ Explorer:

- [“Adición de un repositorio de definición de servicio”](#) en la página 225
- [“Supresión de un repositorio de definición de servicio”](#) en la página 226
- [“Creación de una definición de servicio nueva”](#) en la página 227

En los temas siguientes se describe cómo configurar las definiciones de servicio existentes en IBM MQ Explorer:

- [“Supresión de definiciones de servicio”](#) en la página 228
- [“Visualización de un archivo WSDL de definición de servicio”](#) en la página 228
- [“Exportación de un archivo WSDL”](#) en la página 229

En los temas siguientes se describen los diversos atributos de las páginas de propiedades para los conjuntos de definiciones de servicios en IBM MQ Explorer:

- [“Propiedades de definición de servicio de IBM MQ”](#) en la página 442

Nota: El asistente de definición de servicio de IBM MQ Explorer, presentado en IBM WebSphere MQ 7.0, ha caído en desuso en IBM MQ 8.0.

Adición de un repositorio de definición de servicio

Utilice esta información para crear un nuevo repositorio de definición de servicio.

Antes de empezar

Las definiciones de servicio nuevas se deben crear en un repositorio basado en archivos. Es posible crear múltiples repositorios que contenga cada uno de ellos una definición de servicio o varias. Cuando se crean múltiples repositorios es posible agrupar definiciones de servicio. Los repositorios no se pueden anidar, solamente se pueden crear directamente debajo de **Repositorios de definición de servicio** en la vista **Navegador**.

Acerca de esta tarea

Para añadir un repositorio de definición de servicio nuevo en la vista **Navegador**:

Procedimiento

1. Pulse el botón derecho del ratón en **Repositorios de definición de servicio** para abrir el menú y, a continuación, pulse **Añadir repositorio** para abrir el diálogo **Añadir repositorio de definición de servicio nuevo**.
2. Escriba un nombre para el repositorio nuevo y pulse **Finalizar** para cerrar el diálogo y crear el repositorio nuevo.

Tareas relacionadas

[“Supresión de un repositorio de definición de servicio” en la página 226](#)

La supresión de un repositorio de una definición de servicio también suprime las definiciones de servicio que contenga.

[“Creación de una definición de servicio nueva” en la página 227](#)

El asistente para la definición de servicios simplifica el proceso de creación de definiciones de servicio y está integrado en IBM MQ Explorer. El asistente para la definición de servicios ha quedado en desuso en IBM MQ 8.0

[“Supresión de definiciones de servicio” en la página 228](#)

La supresión de una definición de servicio es permanente. Cuando se suprime una definición de servicio, ya no se podrá recuperar esa definición de servicio.

Supresión de un repositorio de definición de servicio

La supresión de un repositorio de una definición de servicio también suprime las definiciones de servicio que contenga.

Antes de empezar

Cuando se suprime un repositorio de definición de servicio, también suprime todas las definiciones de servicio que contenga dicho repositorio. No se podrán recuperar ni el repositorio ni las definiciones de servicio.

Si sigue necesitando una definición de servicio, dispone de dos opciones:

- Puede crear una definición de servicio nueva en un repositorio distinto y seleccionar **Crear con los mismos atributos de una definición de servicio existente** en el asistente **Definición de servicio nueva** y seleccionar luego la definición de servicio necesaria.
- Puede exportar una definición de servicio a una ubicación nueva.

Acerca de esta tarea

Para suprimir un repositorio en la vista **Navegador**:

Procedimiento

1. Pulse el botón derecho del ratón en el repositorio que desee suprimir para que se abra el menú y, a continuación, pulse **Eliminar**.
Se abre un diálogo de confirmación.
2. Pulse **Suprimir** para suprimir de forma permanente el repositorio y todas las definiciones de servicio almacenadas.
El diálogo de confirmación se cierra y se suprime el repositorio. Puede tardar unos segundos en actualizarse el cambio en la vista **Navegador**.

Tareas relacionadas

[“Adición de un repositorio de definición de servicio” en la página 225](#)

Utilice esta información para crear un nuevo repositorio de definición de servicio.

[“Creación de una definición de servicio nueva” en la página 227](#)

El asistente para la definición de servicios simplifica el proceso de creación de definiciones de servicio y está integrado en IBM MQ Explorer. El asistente para la definición de servicios ha quedado en desuso en IBM MQ 8.0

[“Supresión de definiciones de servicio” en la página 228](#)

La supresión de una definición de servicio es permanente. Cuando se suprime una definición de servicio, ya no se podrá recuperar esa definición de servicio.

Creación de una definición de servicio nueva

El asistente para la definición de servicios simplifica el proceso de creación de definiciones de servicio y está integrado en IBM MQ Explorer. El asistente para la definición de servicios ha quedado en desuso en IBM MQ 8.0

Antes de empezar

Las definiciones de servicios simplifican la reutilización de aplicaciones de IBM MQ en arquitecturas orientadas a servicios. Al describir las aplicaciones como servicios, utilizando los mismos formatos que los servicios web tradicionales, se pueden gestionar del mismo modo lo cual mejora la reutilización y habilita la integración con herramientas de servicio estándar. El asistente para las definiciones de servicios valida la información necesaria antes de generar una definición de servicio formateada correctamente, lo que significa que no necesitará detallar la información de las especificaciones de definición de servicio de WSDL y de IBM MQ que serán necesarias para generar definiciones de servicio manualmente.

Las definiciones de servicios ayudan a catalogar y gestionar aplicaciones IBM MQ permitiendo que los recursos utilizados por una aplicación, como por ejemplo colas y gestores de colas, se puedan consultar fácilmente y que los servicios se puedan bloquear dinámicamente en el tiempo de ejecución. Esta afirmación es especialmente cierta para aquellos clientes que tienen aplicaciones IBM MQ sin gestionar (no alojadas por CICS o un servidor de aplicaciones, que se ejecutan independientemente en Windows, UNIX, System i, o como aplicaciones de sistema principal por lotes) y que se han desplegado siempre con documentación incoherente y sin un inventario fiable de las aplicaciones.

Primero deberá crear un repositorio de definición de servicio para poder definir luego una definición de servicio nueva. Para obtener más información, consulte [“Adición de un repositorio de definición de servicio” en la página 225](#)

Acerca de esta tarea

Cuando haya creado un repositorio en la vista **Navegador**:

Procedimiento

1. Pulse el botón derecho del ratón en el repositorio en el que desee definir una nueva definición de servicio para que se abra el menú.
2. Pulse **Nuevo > Definición de servicio nueva** para que se abra el asistente **Definición de servicio nueva**. A medida que va trabajando con el asistente, puede ir pulsando F1 para que aparezca ayuda según contexto (Control + F1 en instalaciones Linux)

Resultados

Se creará una definición de servicio nueva dentro del repositorio seleccionado. Puede crear más de una definición de servicio dentro de cada repositorio.

Qué hacer a continuación

Los nombres de las definiciones de servicios deben ser exclusivos en cada repositorio pero se pueden volver a utilizar en otros repositorios.

Tareas relacionadas

[“Supresión de definiciones de servicio” en la página 228](#)

La supresión de una definición de servicio es permanente. Cuando se suprime una definición de servicio, ya no se podrá recuperar esa definición de servicio.

[“Adición de un repositorio de definición de servicio” en la página 225](#)

Utilice esta información para crear un nuevo repositorio de definición de servicio.

[“Supresión de un repositorio de definición de servicio” en la página 226](#)

La supresión de un repositorio de una definición de servicio también suprime las definiciones de servicio que contenga.

Supresión de definiciones de servicio

La supresión de una definición de servicio es permanente. Cuando se suprime una definición de servicio, ya no se podrá recuperar esa definición de servicio.

Acerca de esta tarea

Para suprimir de forma permanente una definición de servicio en la vista de **Navegador**, realice los pasos siguiente.

Procedimiento

1. Seleccione el repositorio de definición de servicio que aloja a la definición de servicio que desee suprimir.
2. En la vista **Contenido**, pulse el botón derecho del ratón en la definición de servicio que desee suprimir para abrir el menú contextual y, a continuación, pulse **Suprimir**.
Se abre un diálogo de confirmación.
3. Pulse **Suprimir** para suprimir de forma permanente la definición de servicio.
El diálogo de confirmación se cierra y se suprime la definición de servicio. Puede tardar unos segundos en actualizarse el cambio en la vista **Contenido**.

Tareas relacionadas

[“Creación de una definición de servicio nueva” en la página 227](#)

El asistente para la definición de servicios simplifica el proceso de creación de definiciones de servicio y está integrado en IBM MQ Explorer. El asistente para la definición de servicios ha quedado en desuso en IBM MQ 8.0

[“Adición de un repositorio de definición de servicio” en la página 225](#)

Utilice esta información para crear un nuevo repositorio de definición de servicio.

[“Supresión de un repositorio de definición de servicio” en la página 226](#)

La supresión de un repositorio de una definición de servicio también suprime las definiciones de servicio que contenga.

Visualización de un archivo WSDL de definición de servicio

Tras crear una definición de servicio nueva, puede ver el archivo WSDL que se ha creado.

Acerca de esta tarea

Para ver el contenido del archivo de definición de servicio WSDL, realice los pasos siguientes.

Procedimiento

1. En la vista **Navegador**, seleccione el repositorio de definición de servicio que aloja la definición de servicio que desea ver
2. En la vista **Contenido**, pulse el botón derecho del ratón sobre la definición de servicio que desee ver para que se abra el menú y, a continuación, pulse **Ver**.
De forma predeterminada, se abrirá el archivo de definición de servicio WSDL en una vista nueva junto a la vista **Navegador**.

Tareas relacionadas

[“Creación de una definición de servicio nueva” en la página 227](#)

El asistente para la definición de servicios simplifica el proceso de creación de definiciones de servicio y está integrado en IBM MQ Explorer. El asistente para la definición de servicios ha quedado en desuso en IBM MQ 8.0

[“Supresión de definiciones de servicio” en la página 228](#)

La supresión de una definición de servicio es permanente. Cuando se suprime una definición de servicio, ya no se podrá recuperar esa definición de servicio.

Referencia relacionada

[“Propiedades de definición de servicio de IBM MQ” en la página 442](#)

Puede definir propiedades y atributos para definiciones de servicio al crear una nueva definición de servicio, o al editar una definición de servicio existente.

Exportación de un archivo WSDL

Tras crear una definición de servicio nueva, puede exportar el archivo WSDL a una ubicación nueva.

Acerca de esta tarea

Para exportar el contenido del archivo de definición de servicio WSDL:

Procedimiento

1. En la vista **Navegador**, seleccione el repositorio de definición de servicio que aloja la definición de servicio que desea exportar.
2. En la vista **Contenido**, pulse el botón derecho del ratón sobre la definición de servicio que desee exportar para que se abra el menú y, a continuación, pulse **Exportar**.
Se abre un diálogo para especificar el nombre y la ubicación del archivo exportado.

Tareas relacionadas

[“Creación de una definición de servicio nueva” en la página 227](#)

El asistente para la definición de servicios simplifica el proceso de creación de definiciones de servicio y está integrado en IBM MQ Explorer. El asistente para la definición de servicios ha quedado en desuso en IBM MQ 8.0

[“Supresión de definiciones de servicio” en la página 228](#)

La supresión de una definición de servicio es permanente. Cuando se suprime una definición de servicio, ya no se podrá recuperar esa definición de servicio.

Referencia relacionada

[“Propiedades de definición de servicio de IBM MQ” en la página 442](#)

Puede definir propiedades y atributos para definiciones de servicio al crear una nueva definición de servicio, o al editar una definición de servicio existente.

Crear y configurar un conjunto de gestores de colas

Los conjuntos de gestores de colas le permiten agrupar gestores de colas en carpetas y llevar a cabo acciones en todos los gestores de colas del conjunto. Esto le permite subdividir los gestores de colas, por ejemplo, en conjuntos 'prueba' y 'producción', o en conjuntos basados en el sistema operativo de la plataforma.

Acerca de esta tarea

El agrupamiento de gestores de colas es particularmente útil si se administra un gran número de gestores de colas utilizando IBM MQ Explorer, para que los gestores de colas que pertenecen a determinadas aplicaciones, departamentos o empresas puedan agruparse.

En los temas siguientes se describe cómo crear conjuntos de gestores de colas en IBM MQ Explorer:

- [“Visualizar los conjuntos de gestores de colas” en la página 230](#)
- [“Definir conjuntos manuales” en la página 231](#)
- [“Definir conjuntos automáticos” en la página 232](#)

En los temas siguientes se describe cómo configurar conjuntos de gestores de colas existentes en IBM MQ Explorer:

- [“Gestionar filtros para conjuntos automáticos” en la página 233](#)
- [“Añadir y eliminar gestores de colas manualmente” en la página 236](#)
- [“Añadir y eliminar gestores de colas automáticamente” en la página 237](#)
- [“Copiar un conjunto existente” en la página 243](#)
- [“Suprimir un conjunto” en la página 244](#)
- [“Copiar gestores de colas en un conjunto” en la página 244](#)
- [“Arrastrar gestores de colas” en la página 245](#)
- [“Importar y exportar conjuntos de gestores de colas” en la página 247](#)

En los temas siguientes se describen los diversos atributos de las páginas de propiedades para los conjuntos de gestores de colas en IBM MQ Explorer:

- [“Editar las propiedades de un conjunto automático” en la página 240](#)
- [“Propiedades de conjuntos manuales” en la página 239](#)
- [“Propiedades de conjuntos automáticos” en la página 238](#)
- [“Editar las propiedades de un conjunto manual” en la página 241](#)
- [“Propiedades de Gestionar conjuntos” en la página 242](#)

Visualizar los conjuntos de gestores de colas

Para poder trabajar con conjuntos de gestores de colas, primero tiene que visualizar los conjuntos en IBM MQ Explorer. Aunque los conjuntos de gestores de colas siguen existiendo cuando se ocultan los conjuntos, no es posible gestionarlos.

Acerca de esta tarea

Desde la vista de **Navegador**:

1. En la vista de Navegador, pulse el botón derecho del ratón en la carpeta **Gestores de colas** para abrir el menú y, a continuación, pulse **Conjuntos > Mostrar conjuntos**.

El mandato **Show Sets** muestra un conjunto predeterminado denominado **Todo** que no se puede editar y siempre contiene todos los gestores de colas.

Si desea ocultar todos los conjuntos (y al mismo tiempo, conservar sus definiciones y agrupamientos), para simplificar la vista de Navegador, por ejemplo:

1. En la vista de Navegador, pulse el botón derecho del ratón en la carpeta **Gestores de colas** para abrir el menú y, a continuación, pulse **Conjuntos > Ocultar conjuntos**.

El mandato **Hide Sets** elimina todos los conjuntos definidos, incluido el conjunto **Todo**, de la vista Navigator (manteniendo sus definiciones y agrupaciones).

Tareas relacionadas

[“Crear y configurar un conjunto de gestores de colas” en la página 229](#)

Los conjuntos de gestores de colas le permiten agrupar gestores de colas en carpetas y llevar a cabo acciones en todos los gestores de colas del conjunto. Esto le permite subdividir los gestores de colas, por ejemplo, en conjuntos 'prueba' y 'producción', o en conjuntos basados en el sistema operativo de la plataforma.

[“Definir conjuntos manuales” en la página 231](#)

Puede definir conjuntos manuales de gestores de colas que no contengan ningún gestor de colas y añadir los gestores de colas cuando sea necesario.

[“Definir conjuntos automáticos” en la página 232](#)

Puede definir conjuntos de gestores de colas que automáticamente incluyen gestores de colas relevantes.

[“Gestionar filtros para conjuntos automáticos” en la página 233](#)

Puede añadir, editar, copiar y suprimir filtros para configurar conjuntos de gestores de colas automáticos.

[“Añadir y eliminar gestores de colas manualmente” en la página 236](#)

Una vez ha creado un conjunto manual de gestores de colas, puede añadir y eliminar manualmente gestores de colas.

[“Añadir y eliminar gestores de colas automáticamente” en la página 237](#)

Puede definir filtros para gestionar automáticamente los miembros de sus conjuntos de gestores de colas.

[“Copiar un conjunto existente” en la página 243](#)

Copie un conjunto existente para crear un nuevo conjunto de gestores de colas con la misma configuración.

Definir conjuntos manuales

Puede definir conjuntos manuales de gestores de colas que no contengan ningún gestor de colas y añadir los gestores de colas cuando sea necesario.

Acerca de esta tarea

Para definir un nuevo conjunto:

Procedimiento

1. En la vista Navigator, pulse el botón derecho del ratón en la carpeta **Gestores de colas** y, a continuación, pulse **Conjuntos > Nuevo conjunto...** Se abre el asistente **Nuevo conjunto**.
2. Escriba un nombre válido para el nuevo conjunto de gestores de colas. El nombre del conjunto no tiene que cumplir las normas habituales de denominación de objetos MQ. Sin embargo, sí debe ser distinto de los nombres de los conjuntos existentes.
3. Pulse **Manual** para añadir gestores de colas manualmente.
4. Seleccione una de las opciones siguientes:
 - Pulse **Finalizar** para crear un conjunto vacío, o
 - Pulse **Siguiente** para añadir gestores de colas al nuevo conjunto.
5. En el panel de selección manual, marque el recuadro de selección situado al lado del nombre de gestor de colas para añadir ese gestor de colas al nuevo conjunto. Puede añadir varios gestores de colas.
6. Pulse **Finalizar** para crear el conjunto y cerrar el asistente.

Resultados

En la vista de Navegador aparece el nuevo conjunto de gestores de colas manual.

Qué hacer a continuación

Si ha creado un conjunto vacío en el paso 3, puede añadir manualmente gestores de colas, tal como se describe aquí: [“Añadir y eliminar gestores de colas manualmente” en la página 236](#)

Tareas relacionadas

[“Crear y configurar un conjunto de gestores de colas” en la página 229](#)

Los conjuntos de gestores de colas le permiten agrupar gestores de colas en carpetas y llevar a cabo acciones en todos los gestores de colas del conjunto. Esto le permite subdividir los gestores de colas, por ejemplo, en conjuntos 'prueba' y 'producción', o en conjuntos basados en el sistema operativo de la plataforma.

[“Visualizar los conjuntos de gestores de colas” en la página 230](#)

Para poder trabajar con conjuntos de gestores de colas, primero tiene que visualizar los conjuntos en IBM MQ Explorer. Aunque los conjuntos de gestores de colas siguen existiendo cuando se ocultan los conjuntos, no es posible gestionarlos.

[“Definir conjuntos manuales” en la página 231](#)

Puede definir conjuntos manuales de gestores de colas que no contengan ningún gestor de colas y añadir los gestores de colas cuando sea necesario.

[“Definir conjuntos automáticos” en la página 232](#)

Puede definir conjuntos de gestores de colas que automáticamente incluyen gestores de colas relevantes.

[“Gestionar filtros para conjuntos automáticos” en la página 233](#)

Puede añadir, editar, copiar y suprimir filtros para configurar conjuntos de gestores de colas automáticos.

[“Añadir y eliminar gestores de colas manualmente” en la página 236](#)

Una vez ha creado un conjunto manual de gestores de colas, puede añadir y eliminar manualmente gestores de colas.

[“Añadir y eliminar gestores de colas automáticamente” en la página 237](#)

Puede definir filtros para gestionar automáticamente los miembros de sus conjuntos de gestores de colas.

Definir conjuntos automáticos

Puede definir conjuntos de gestores de colas que automáticamente incluyen gestores de colas relevantes.

Acerca de esta tarea

Para definir un nuevo conjunto:

Procedimiento

1. En la vista Navigator, pulse el botón derecho del ratón en la carpeta **Gestores de colas** y, a continuación, pulse **Conjuntos > Nuevo conjunto...** Se abre el asistente **Nuevo conjunto**.
 2. Escriba un nombre válido para el nuevo conjunto de gestores de colas. El nombre del conjunto no tiene que cumplir las normas habituales de denominación de objetos MQ. Sin embargo, sí debe ser distinto de los nombres de los conjuntos existentes.
 3. Pulse **Automático** para añadir gestores de colas utilizando filtros automáticos y pulse **Siguiente**.
 4. Seleccione el filtro que desea utilizar en el panel **Filtros disponibles** y pulse **Añadir->**. El filtro se eliminará del panel **Filtros disponibles** y se colocará en el panel **Filtros seleccionados**. Para seleccionar varios filtros, por ejemplo Plataforma = Unix y Nivel de mandato = 500, utilice una de las opciones siguientes:
 - Seleccione **coincide con TODOS los filtros seleccionados** para añadir una sentencia AND al filtro, por ejemplo Plataforma = Unix -AND- Nivel de mandato = 500. El asistente no le permitirá continuar si ha seleccionado filtros que entran en conflicto, por ejemplo, no está permitido Plataforma = Unix -AND- Plataforma = Windows.
 - Seleccione **coincide con CUALQUIERA de los filtros seleccionados** para añadir una sentencia OR al filtro, por ejemplo Plataforma = Unix -OR- Nivel de mandato = 500
- Si tiene que crear, copiar, editar o suprimir filtros, puede hacerlo pulsando en **Gestionar filtros...** y siguiendo las instrucciones que se describen en: [“Gestionar filtros para conjuntos automáticos” en la página 233](#). De forma alternativa, puede gestionar los filtros posteriormente, si es necesario.
5. Pulse **Finalizar** para crear el conjunto y cerrar el asistente.

Resultados

En la vista de Navegador aparece el nuevo conjunto de gestores de colas automático.

Qué hacer a continuación

Puede crear nuevos filtros para añadir o eliminar gestores de colas, así como copiar, editar y suprimir filtros tal como se describe en: [“Gestionar filtros para conjuntos automáticos”](#) en la página 233

Tareas relacionadas

[“Crear y configurar un conjunto de gestores de colas”](#) en la página 229

Los conjuntos de gestores de colas le permiten agrupar gestores de colas en carpetas y llevar a cabo acciones en todos los gestores de colas del conjunto. Esto le permite subdividir los gestores de colas, por ejemplo, en conjuntos 'prueba' y 'producción', o en conjuntos basados en el sistema operativo de la plataforma.

[“Visualizar los conjuntos de gestores de colas”](#) en la página 230

Para poder trabajar con conjuntos de gestores de colas, primero tiene que visualizar los conjuntos en IBM MQ Explorer. Aunque los conjuntos de gestores de colas siguen existiendo cuando se ocultan los conjuntos, no es posible gestionarlos.

[“Definir conjuntos manuales”](#) en la página 231

Puede definir conjuntos manuales de gestores de colas que no contengan ningún gestor de colas y añadir los gestores de colas cuando sea necesario.

[“Definir conjuntos automáticos”](#) en la página 232

Puede definir conjuntos de gestores de colas que automáticamente incluyen gestores de colas relevantes.

[“Gestionar filtros para conjuntos automáticos”](#) en la página 233

Puede añadir, editar, copiar y suprimir filtros para configurar conjuntos de gestores de colas automáticos.

[“Añadir y eliminar gestores de colas manualmente”](#) en la página 236

Una vez ha creado un conjunto manual de gestores de colas, puede añadir y eliminar manualmente gestores de colas.

[“Añadir y eliminar gestores de colas automáticamente”](#) en la página 237

Puede definir filtros para gestionar automáticamente los miembros de sus conjuntos de gestores de colas.

Gestionar filtros para conjuntos automáticos

Puede añadir, editar, copiar y suprimir filtros para configurar conjuntos de gestores de colas automáticos.

Antes de empezar

Antes de añadir, editar, copiar o suprimir filtros:

1. Habilite la visibilidad de los conjuntos, tal como se describe en: [“Visualizar los conjuntos de gestores de colas”](#) en la página 230.
2. Defina un conjunto al que se añadirán o del que se eliminarán los gestores de colas, tal como se describe en: [“Definir conjuntos automáticos”](#) en la página 232.

Acerca de esta tarea

Para gestionar filtros:

Procedimiento

1. Pulse con el botón derecho del ratón en el conjunto para el que desea gestionar filtros en la vista **Navigator**, pulse **Editar conjunto ...** para abrir la ventana **Editar conjunto**.
2. Pulse **Gestionar filtros** para abrir la ventana **Gestionar filtros**.

Qué hacer a continuación

Están disponibles las opciones siguientes:

- [“Añadir un filtro nuevo”](#) en la página 234
- [“Editar un filtro”](#) en la página 234

- [“Copiar un filtro” en la página 235](#)
- [“Eliminación de un filtro existente” en la página 235](#)

Añadir un filtro nuevo

Acerca de esta tarea

Puede crear filtros para definir los gestores de colas que están agrupados en un conjunto.

Las instrucciones siguientes utilizan un ejemplo para crear un filtro para gestores de colas.

Para crear un filtro nuevo:

Procedimiento

1. Abra el diálogo **Gestionar filtros**, tal como se ha descrito anteriormente en [“Gestionar filtros para conjuntos automáticos” en la página 233](#).
2. En el diálogo **Gestionar filtros**, pulse **Añadir ...** Se abre el diálogo Añadir filtro.
3. En el diálogo **Añadir filtro**, en el campo **Nombre de filtro**, escriba un nombre para el filtro; por ejemplo, `Queues containing more than 50 messages`
4. En los campos **Incluir gestores de colas cuando**, puede entrar los criterios para añadir el nuevo filtro. Por ejemplo, entre la información siguiente:
 - a) La primera fila de campos le permite filtrar el nombre del gestor de colas. El tercer campo contiene por omisión un asterisco (*), de modo que todos los gestores de colas, independientemente de sus nombres, se incluyen en el filtro. Por ejemplo, para incluir sólo las colas que empiezan por `jupiter`, escriba `jupiter*`
 - b) Opcional: puede especificar otro criterio para el filtro que se basa en el valor de un atributo de los objetos. Seleccione el recuadro de selección etiquetado **- Y-**, de forma que se puedan editar los campos. Por ejemplo, para incluir sólo el gestor de colas que tenga un campo **Descripción** de `Payroll`, seleccione el atributo **Nómina**; en el segundo campo, seleccione **igual a**; en el tercer campo, escriba `Payroll`.
5. Opcional: si desea aplicar automáticamente un esquema de columna existente cuando se aplica el filtro, seleccione el recuadro de selección etiquetado **Aplicar automáticamente un esquema de columna cuando se aplique este filtro** y, a continuación, seleccione el esquema de columna de la lista.
6. Pulse **Aceptar**. Se cierra el diálogo Añadir filtro. Se visualizará el filtro nuevo en el diálogo Gestionar filtros con otros filtros disponibles.
7. En el diálogo Gestionar filtros, pulse en **Aceptar**. Se cierra el diálogo Gestionar filtros.

Resultados

El nuevo filtro se añadirá a la lista existente de filtros disponibles.

Editar un filtro

Acerca de esta tarea

Puede editar filtros para definir los gestores de colas que están agrupados en un conjunto.

Las instrucciones siguientes utilizan un ejemplo para editar un filtro para gestores de colas.

Para editar un filtro:

Procedimiento

1. Abra el diálogo **Gestionar filtros**, tal como se ha descrito anteriormente en [“Gestionar filtros para conjuntos automáticos” en la página 233](#).

2. En el diálogo **Gestionar filtros** , pulse **Editar ...** Se abre el diálogo Editar filtro.
3. En el diálogo **Editar filtro**, añada, elimine o modifique los criterios que se han establecido para el filtro y, a continuación, pulse **Aceptar**. Para obtener más información sobre los campos del diálogo, consulte [“Añadir un filtro nuevo”](#) en la página 234.
4. Pulse **Aceptar** para cerrar el diálogo **Gestionar filtros**.

Resultados

Los cambios efectuados en el filtro se aplican automáticamente a todas las tablas que utilizan dicho filtro. MQ Explorer puede tardar varios segundos en aplicar los filtros a los gestores de colas.

Copiar un filtro

Acerca de esta tarea

Si desea crear un filtro parecido a otro ya existente, puede copiar el filtro existente y modificarlo según sea necesario. Puede copiar cualquier filtro que haya creado anteriormente y también puede copiar los filtros que se proporcionan con IBM MQ Explorer; por ejemplo, el filtro `Command level = 500` .

Para copiar un filtro existente:

Procedimiento

1. Abra el diálogo **Gestionar filtros**, tal como se ha descrito anteriormente en [“Gestionar filtros para conjuntos automáticos”](#) en la página 233.
2. En el diálogo **Gestionar filtros** , seleccione el filtro que desea copiar y, a continuación, pulse **Copiar como ...** Se abre la página **Editar filtro**.
3. En el diálogo **Copiar filtro**, escriba un nombre para el nuevo filtro y, a continuación, pulse **Aceptar**. El nombre del filtro copiado no puede ser el mismo que el de un filtro ya existente.
4. En el diálogo **Gestionar filtros** , pulse **Editar ...** Se abre la página **Editar filtro**.
5. En el diálogo **Editar filtro**, añada, elimine o modifique los criterios que se han establecido para el filtro y, a continuación, pulse **Aceptar**. Para obtener más información sobre los campos del diálogo, consulte [“Añadir un filtro nuevo”](#) en la página 234.
6. Pulse **Aceptar** para cerrar el diálogo **Gestionar filtros**.

Resultados

El filtro nuevo se encuentra disponible para su aplicación.

Eliminación de un filtro existente

Acerca de esta tarea

Para suprimir un filtro existente:

Procedimiento

1. Abra el diálogo **Gestionar filtros**, tal como se ha descrito anteriormente en [“Gestionar filtros para conjuntos automáticos”](#) en la página 233.
2. En el diálogo **Gestionar filtros** , seleccione el filtro que desea suprimir y, a continuación, pulse **Eliminar ...** Se abre la página **Eliminar filtro**.
3. Pulse **Sí** para eliminar el filtro y cerrar el diálogo de confirmación.
4. Pulse **Aceptar** para cerrar el diálogo **Gestionar filtros**.

Resultados

El filtro suprimido se eliminará de la lista de filtros para el conjunto de gestores de colas seleccionado. Los gestores de colas que el filtro añada al conjunto ya no serán miembros del conjunto en la vista de Navegador.

Enlaces relacionados

Tareas relacionadas

[“Crear y configurar un conjunto de gestores de colas” en la página 229](#)

Los conjuntos de gestores de colas le permiten agrupar gestores de colas en carpetas y llevar a cabo acciones en todos los gestores de colas del conjunto. Esto le permite subdividir los gestores de colas, por ejemplo, en conjuntos 'prueba' y 'producción', o en conjuntos basados en el sistema operativo de la plataforma.

[“Visualizar los conjuntos de gestores de colas” en la página 230](#)

Para poder trabajar con conjuntos de gestores de colas, primero tiene que visualizar los conjuntos en IBM MQ Explorer. Aunque los conjuntos de gestores de colas siguen existiendo cuando se ocultan los conjuntos, no es posible gestionarlos.

[“Definir conjuntos manuales” en la página 231](#)

Puede definir conjuntos manuales de gestores de colas que no contengan ningún gestor de colas y añadir los gestores de colas cuando sea necesario.

[“Definir conjuntos automáticos” en la página 232](#)

Puede definir conjuntos de gestores de colas que automáticamente incluyen gestores de colas relevantes.

[“Añadir y eliminar gestores de colas manualmente” en la página 236](#)

Una vez ha creado un conjunto manual de gestores de colas, puede añadir y eliminar manualmente gestores de colas.

[“Añadir y eliminar gestores de colas automáticamente” en la página 237](#)

Puede definir filtros para gestionar automáticamente los miembros de sus conjuntos de gestores de colas.

Añadir y eliminar gestores de colas manualmente

Una vez ha creado un conjunto manual de gestores de colas, puede añadir y eliminar manualmente gestores de colas.

Antes de empezar

Antes de empezar:

1. Habilite la visibilidad de los conjuntos, tal como se describe en: [“Visualizar los conjuntos de gestores de colas” en la página 230](#).
2. Defina un conjunto al que se añadirán o del que se eliminarán los gestores de colas, tal como se describe en: [“Definir conjuntos manuales” en la página 231](#).

Acerca de esta tarea

Hay dos formas de añadir y eliminar manualmente gestores de colas en la vista de Navegador de IBM MQ Explorer.

Procedimiento

- Para añadir o eliminar gestores de colas utilizando el primer método:
 - a) Pulse el botón derecho del ratón en el conjunto que desea modificar.
No se puede modificar la pertenencia al conjunto **Todos**.
 - b) Pulse **Pertenencia a conjunto...** para abrir el diálogo **Pertenencia a conjunto**.
Aparecen todos los gestores de colas disponibles. Los gestores de colas que ya son miembros del conjunto tendrán su recuadro de selección marcado.

- c) Para añadir el gestor de colas al conjunto, marque el recuadro de selección junto al nombre del gestor de colas correspondiente. Para eliminar el gestor de colas del conjunto, quite la marca del recuadro de selección junto al gestor de colas correspondiente.
Puede seleccionar varios gestores de colas.
- d) Pulse **Aceptar** para guardar los cambios y cerrar el diálogo.
- Para añadir o eliminar gestores de colas utilizando el segundo método:
 - a) Pulse el botón derecho del ratón en el gestor de colas que desea añadir a un conjunto de gestores de colas.
 - b) Pulse **Conjuntos > Pertenencia de conjunto manual...** para abrir el diálogo **Pertenencia al conjunto manual**.
 - c) Para añadir el gestor de colas a un conjunto de gestores de colas, marque el recuadro de selección junto al nombre del conjunto de gestores de colas correspondiente. Para eliminar el gestor de colas del conjunto de gestores de colas, quite la marca del recuadro de selección junto al conjunto de gestores de colas correspondiente.
Puede seleccionar varios conjuntos de gestores de colas.
 - d) Pulse **Aceptar** para guardar los cambios y cerrar el diálogo.

Resultados

Si ha añadido gestores de colas a un conjunto o ha eliminado gestores de colas del conjunto, los nuevos miembros del conjunto aparecen en la vista de Navegador.

Tareas relacionadas

[“Crear y configurar un conjunto de gestores de colas” en la página 229](#)

Los conjuntos de gestores de colas le permiten agrupar gestores de colas en carpetas y llevar a cabo acciones en todos los gestores de colas del conjunto. Esto le permite subdividir los gestores de colas, por ejemplo, en conjuntos 'prueba' y 'producción', o en conjuntos basados en el sistema operativo de la plataforma.

[“Visualizar los conjuntos de gestores de colas” en la página 230](#)

Para poder trabajar con conjuntos de gestores de colas, primero tiene que visualizar los conjuntos en IBM MQ Explorer. Aunque los conjuntos de gestores de colas siguen existiendo cuando se ocultan los conjuntos, no es posible gestionarlos.

[“Definir conjuntos manuales” en la página 231](#)

Puede definir conjuntos manuales de gestores de colas que no contengan ningún gestor de colas y añadir los gestores de colas cuando sea necesario.

[“Definir conjuntos automáticos” en la página 232](#)

Puede definir conjuntos de gestores de colas que automáticamente incluyen gestores de colas relevantes.

[“Gestionar filtros para conjuntos automáticos” en la página 233](#)

Puede añadir, editar, copiar y suprimir filtros para configurar conjuntos de gestores de colas automáticos.

[“Añadir y eliminar gestores de colas manualmente” en la página 236](#)

Una vez ha creado un conjunto manual de gestores de colas, puede añadir y eliminar manualmente gestores de colas.

[“Añadir y eliminar gestores de colas automáticamente” en la página 237](#)

Puede definir filtros para gestionar automáticamente los miembros de sus conjuntos de gestores de colas.

Añadir y eliminar gestores de colas automáticamente

Puede definir filtros para gestionar automáticamente los miembros de sus conjuntos de gestores de colas.

Antes de empezar

Antes de empezar:

1. Habilite la visibilidad de los conjuntos, tal como se describe en: [“Visualizar los conjuntos de gestores de colas”](#) en la página 230.
2. Defina un conjunto al que se añadirán o del que se eliminarán los gestores de colas, tal como se describe en: [“Definir conjuntos automáticos”](#) en la página 232.

Acerca de esta tarea

Para añadir y eliminar gestores de colas:

Procedimiento

1. Pulse el botón derecho del ratón en el conjunto que desea modificar. No se puede modificar la pertenencia al conjunto **Todos**.
2. Pulse **Editar conjunto...** para abrir el diálogo **Editar conjunto**. Aparecen los filtros actuales, permitiéndole añadir o eliminarlos (también puede editarlos, copiarlos y suprimirlos, tal como se describe en: [“Gestionar filtros para conjuntos automáticos”](#) en la página 233).
3. Pulse **Aceptar** para guardar los cambios y cerrar la ventana.

Resultados

Si los cambios en el filtro han añadido gestores de colas en el conjunto o han eliminado gestores de colas del conjunto, los nuevos miembros del conjunto aparecen en la vista de Navegador.

Qué hacer a continuación

Tareas relacionadas

[“Crear y configurar un conjunto de gestores de colas”](#) en la página 229

Los conjuntos de gestores de colas le permiten agrupar gestores de colas en carpetas y llevar a cabo acciones en todos los gestores de colas del conjunto. Esto le permite subdividir los gestores de colas, por ejemplo, en conjuntos 'prueba' y 'producción', o en conjuntos basados en el sistema operativo de la plataforma.

[“Visualizar los conjuntos de gestores de colas”](#) en la página 230

Para poder trabajar con conjuntos de gestores de colas, primero tiene que visualizar los conjuntos en IBM MQ Explorer. Aunque los conjuntos de gestores de colas siguen existiendo cuando se ocultan los conjuntos, no es posible gestionarlos.

[“Definir conjuntos manuales”](#) en la página 231

Puede definir conjuntos manuales de gestores de colas que no contengan ningún gestor de colas y añadir los gestores de colas cuando sea necesario.

[“Definir conjuntos automáticos”](#) en la página 232

Puede definir conjuntos de gestores de colas que automáticamente incluyen gestores de colas relevantes.

[“Gestionar filtros para conjuntos automáticos”](#) en la página 233

Puede añadir, editar, copiar y suprimir filtros para configurar conjuntos de gestores de colas automáticos.

[“Añadir y eliminar gestores de colas manualmente”](#) en la página 236

Una vez ha creado un conjunto manual de gestores de colas, puede añadir y eliminar manualmente gestores de colas.

Propiedades de conjuntos automáticos

Un conjunto de gestores de colas automático tiene varias propiedades que puede editar.

En la tabla siguiente se listan las descripciones de las opciones del diálogo **Editar conjuntos**.

Objeto	Descripción
Nombre de conjunto	Entre un nombre válido para el conjunto de gestores de colas. El nombre del conjunto no tiene que cumplir las normas habituales de denominación de objetos IBM MQ relacionadas con los caracteres, pero sí las relacionadas con las normas de denominación de objetos IBM MQ relacionadas con la longitud. El nombre del conjunto debe ser distinto de los nombres de los conjuntos existentes.
coincide con TODOS los filtros seleccionados	<p>Seleccione coincide con TODOS los filtros seleccionados para añadir una sentencia AND al filtro, por ejemplo: Platform = Unix -AND- Command level = 500.</p> <p>El asistente no le permitirá continuar si ha seleccionado filtros que entran en conflicto. Por ejemplo, no puede tener: Platform = Unix -AND- Platform = Windows.</p> <p>En el filtro, las sentencias AND no se pueden mezclar con sentencias OR. Por ejemplo, no puede tener: Platform = Unix -OR- Platform = Windows -AND- Command level = 500</p>
coincide con CUALQUIERA de los filtros seleccionados	<p>Seleccione coincide con CUALQUIERA de los filtros seleccionados para añadir una sentencia OR al filtro, por ejemplo: Platform = Unix -OR- Command level = 500.</p> <p>En el filtro, las sentencias OR no se pueden mezclar con sentencias AND. Por ejemplo, no puede tener: Platform = Unix -OR- Platform = Windows -AND- Command level = 500</p>
Añadir->	Seleccione el filtro en el panel Filtros disponibles que desea añadir y pulse Añadir-> . El filtro se elimina del panel Filtros disponibles y se coloca en el panel Filtros seleccionados .
<-Eliminar	Seleccione el filtro en el panel Filtros seleccionados que desea eliminar y pulse <-Remove . El filtro se elimina del panel Filtros seleccionados y vuelve a colocarse en el panel Filtros disponibles .
Gestionar filtros...	Pulse Gestionar filtros ... para abrir la ventana Gestionar filtros . El proceso de gestión de filtros se explica aquí: “Gestionar filtros para conjuntos automáticos” en la página 233 .

Tareas relacionadas

[“Editar las propiedades de un conjunto automático” en la página 240](#)

Puede editar las propiedades de un conjunto automático existente.

[“Crear y configurar un conjunto de gestores de colas” en la página 229](#)

Los conjuntos de gestores de colas le permiten agrupar gestores de colas en carpetas y llevar a cabo acciones en todos los gestores de colas del conjunto. Esto le permite subdividir los gestores de colas, por ejemplo, en conjuntos 'prueba' y 'producción', o en conjuntos basados en el sistema operativo de la plataforma.

[“Definir conjuntos automáticos” en la página 232](#)

Puede definir conjuntos de gestores de colas que automáticamente incluyen gestores de colas relevantes.

[“Gestionar filtros para conjuntos automáticos” en la página 233](#)

Puede añadir, editar, copiar y suprimir filtros para configurar conjuntos de gestores de colas automáticos.

[“Añadir y eliminar gestores de colas automáticamente” en la página 237](#)

Puede definir filtros para gestionar automáticamente los miembros de sus conjuntos de gestores de colas.

Propiedades de conjuntos manuales

Un conjunto de gestores de colas manual sólo tiene una propiedad que se puede editar.

A continuación se proporciona una descripción de la opción del diálogo **Editar conjunto** en la tabla siguiente.

Objeto	Descripción
Nombre de conjunto	Entre un nombre válido para el conjunto de gestores de colas. El nombre del conjunto no tiene que cumplir las normas habituales de denominación de objetos IBM MQ relacionadas con los caracteres, pero sí las relacionadas con las normas de denominación de objetos IBM MQ relacionadas con la longitud. El nombre del conjunto debe ser distinto de los nombres de los conjuntos existentes.

Tareas relacionadas

[“Editar las propiedades de un conjunto manual” en la página 241](#)

Puede editar las propiedades de un conjunto manual existente.

[“Crear y configurar un conjunto de gestores de colas” en la página 229](#)

Los conjuntos de gestores de colas le permiten agrupar gestores de colas en carpetas y llevar a cabo acciones en todos los gestores de colas del conjunto. Esto le permite subdividir los gestores de colas, por ejemplo, en conjuntos 'prueba' y 'producción', o en conjuntos basados en el sistema operativo de la plataforma.

[“Definir conjuntos manuales” en la página 231](#)

Puede definir conjuntos manuales de gestores de colas que no contengan ningún gestor de colas y añadir los gestores de colas cuando sea necesario.

[“Añadir y eliminar gestores de colas manualmente” en la página 236](#)

Una vez ha creado un conjunto manual de gestores de colas, puede añadir y eliminar manualmente gestores de colas.

Editar las propiedades de un conjunto automático

Puede editar las propiedades de un conjunto automático existente.

Acerca de esta tarea

Hay dos maneras de abrir el diálogo **Editar conjunto** para conjuntos automáticos de gestores de colas en la vista de Navegador de IBM MQ Explorer. Para abrir el diálogo **Editar conjunto** utilizando el primer método:

Procedimiento

1. Pulse el botón derecho del ratón en el conjunto automático que desea editar.
2. Pulse **Editar conjunto ...** para abrir el diálogo **Editar conjunto**.

Resultados

Se abre el diálogo **Editar conjunto** y ya puede editar las propiedades del conjunto automático.

Qué hacer a continuación

Para abrir el diálogo **Editar conjunto** utilizando el segundo método:

1. Pulse el botón derecho del ratón en **Gestores de colas**
2. Pulse **Conjuntos > Gestionar conjuntos** para abrir el diálogo **Gestionar conjuntos**.
3. Seleccione el conjunto automático cuyas propiedades desea editar.
4. Pulse **Editar ...** para abrir el diálogo **Editar conjunto** para los conjuntos automáticos.

Se abre el diálogo **Editar conjunto** y ya puede editar las propiedades del conjunto automático.

Tareas relacionadas

[“Crear y configurar un conjunto de gestores de colas” en la página 229](#)

Los conjuntos de gestores de colas le permiten agrupar gestores de colas en carpetas y llevar a cabo acciones en todos los gestores de colas del conjunto. Esto le permite subdividir los gestores de colas,

por ejemplo, en conjuntos 'prueba' y 'producción', o en conjuntos basados en el sistema operativo de la plataforma.

[“Definir conjuntos automáticos” en la página 232](#)

Puede definir conjuntos de gestores de colas que automáticamente incluyen gestores de colas relevantes.

[“Gestionar filtros para conjuntos automáticos” en la página 233](#)

Puede añadir, editar, copiar y suprimir filtros para configurar conjuntos de gestores de colas automáticos.

[“Añadir y eliminar gestores de colas automáticamente” en la página 237](#)

Puede definir filtros para gestionar automáticamente los miembros de sus conjuntos de gestores de colas.

Referencia relacionada

[“Propiedades de conjuntos automáticos” en la página 238](#)

Un conjunto de gestores de colas automático tiene varias propiedades que puede editar.

Editar las propiedades de un conjunto manual

Puede editar las propiedades de un conjunto manual existente.

Acerca de esta tarea

Hay dos maneras de abrir el diálogo **Editar conjunto** para conjuntos manuales de gestores de colas en la vista de Navegador de IBM MQ Explorer. Para abrir el diálogo **Editar conjunto** utilizando el primer método:

Procedimiento

1. Pulse el botón derecho del ratón en el conjunto manual que desea editar.
2. Pulse **Editar conjunto ...** para abrir el diálogo **Editar conjunto**.

Resultados

Se abre el diálogo **Editar conjunto** y ya puede editar las propiedades del conjunto manual.

Qué hacer a continuación

Para abrir el diálogo **Editar conjunto** utilizando el segundo método:

1. Pulse el botón derecho del ratón en **Gestores de colas**
2. Pulse **Conjuntos > Gestionar conjuntos** para abrir el diálogo **Gestionar conjuntos**.
3. Seleccione el conjunto manual cuyas propiedades desea editar.
4. Pulse **Editar ...** para abrir el diálogo **Editar conjunto** para conjuntos manuales.

Se abre el diálogo **Editar conjunto** y ya puede editar las propiedades del conjunto manual.

Tareas relacionadas

[“Crear y configurar un conjunto de gestores de colas” en la página 229](#)

Los conjuntos de gestores de colas le permiten agrupar gestores de colas en carpetas y llevar a cabo acciones en todos los gestores de colas del conjunto. Esto le permite subdividir los gestores de colas, por ejemplo, en conjuntos 'prueba' y 'producción', o en conjuntos basados en el sistema operativo de la plataforma.

[“Definir conjuntos manuales” en la página 231](#)

Puede definir conjuntos manuales de gestores de colas que no contengan ningún gestor de colas y añadir los gestores de colas cuando sea necesario.

[“Añadir y eliminar gestores de colas manualmente” en la página 236](#)

Una vez ha creado un conjunto manual de gestores de colas, puede añadir y eliminar manualmente gestores de colas.

Referencia relacionada

[“Propiedades de conjuntos manuales” en la página 239](#)

Un conjunto de gestores de colas manual sólo tiene una propiedad que se puede editar.

Propiedades de Gestionar conjuntos

Puede gestionar las propiedades de conjunto a través del diálogo **Gestionar conjuntos**.

Pulse con el botón derecho del ratón en Gestores de colas para abrir el elemento de menú **Conjuntos** y, a continuación, pulse **Gestionar conjuntos** para abrir el diálogo **Gestionar conjuntos**

En la tabla siguiente se listan las descripciones de las opciones del diálogo **Gestionar conjuntos**.

Objeto	Descripción
Añadir	Pulse Añadir... para abrir la ventana Nuevo conjunto y definir un nuevo conjunto. De esta manera pueden añadirse conjuntos manuales y conjuntos automáticos. El proceso para definir un nuevo conjunto manual se indica aquí: “Definir conjuntos manuales” en la página 231 . El proceso para definir un nuevo conjunto automático se indica aquí: “Definir conjuntos automáticos” en la página 232 .
Copiar como	Pulse Copiar como... para abrir el diálogo Copiar como . De esta manera pueden copiarse conjuntos manuales y conjuntos automáticos. El proceso para copiar conjuntos definidos se indica aquí: “Copiar un conjunto existente” en la página 243
Editar	Cuando hay un conjunto manual seleccionado, pulse Editar... para abrir el diálogo Editar conjunto . El nombre del conjunto manual puede modificarse. El nombre que escriba debe ser exclusivo y no podrá pulsar en Aceptar si no lo es. Cuando hay un conjunto automático seleccionado, pulse Editar... para abrir la ventana Editar conjunto .
Eliminar	Pulse Eliminar... para eliminar el conjunto seleccionado. Se le solicitará que confirme o cancele su petición.

Tareas relacionadas

[“Crear y configurar un conjunto de gestores de colas” en la página 229](#)

Los conjuntos de gestores de colas le permiten agrupar gestores de colas en carpetas y llevar a cabo acciones en todos los gestores de colas del conjunto. Esto le permite subdividir los gestores de colas, por ejemplo, en conjuntos 'prueba' y 'producción', o en conjuntos basados en el sistema operativo de la plataforma.

[“Visualizar los conjuntos de gestores de colas” en la página 230](#)

Para poder trabajar con conjuntos de gestores de colas, primero tiene que visualizar los conjuntos en IBM MQ Explorer. Aunque los conjuntos de gestores de colas siguen existiendo cuando se ocultan los conjuntos, no es posible gestionarlos.

[“Definir conjuntos manuales” en la página 231](#)

Puede definir conjuntos manuales de gestores de colas que no contengan ningún gestor de colas y añadir los gestores de colas cuando sea necesario.

[“Añadir y eliminar gestores de colas manualmente” en la página 236](#)

Una vez ha creado un conjunto manual de gestores de colas, puede añadir y eliminar manualmente gestores de colas.

[“Arrastrar gestores de colas” en la página 245](#)

Los gestores de colas se pueden arrastrar para introducirlos en conjuntos, así como para extraerlos de los mismos.

Copiar un conjunto existente

Copie un conjunto existente para crear un nuevo conjunto de gestores de colas con la misma configuración.

Antes de empezar

Antes de empezar:

1. Habilite la visibilidad de los conjuntos, tal como se describe en: [“Visualizar los conjuntos de gestores de colas” en la página 230](#).
2. Defina un conjunto para copiar, tal como se describe en: [“Definir conjuntos automáticos” en la página 232](#) o: [“Definir conjuntos manuales” en la página 231](#).

Acerca de esta tarea

Para copiar un conjunto existente:

Procedimiento

1. En la vista de **Navegador**, pulse el botón derecho del ratón en la carpeta **Gestores de colas** y luego pulse **Conjuntos > Gestionar conjuntos...**
Se abre la ventana **Gestionar conjuntos**.
2. Seleccione el conjunto que desea copiar
3. Pulse **Copiar como...** para abrir el diálogo **Copiar conjunto**.
4. Escriba un nombre para el conjunto en el campo **Nombre del nuevo conjunto**. El nombre del nuevo conjunto debe ser exclusivo.
5. Pulse **Aceptar** para copiar el conjunto y cerrar el diálogo.

Resultados

Ha copiado un conjunto satisfactoriamente y la vista de Navegador se ha actualizado con el nuevo conjunto (puede tardar unos segundos si en el conjunto hay muchos gestores de colas).

Tareas relacionadas

[“Crear y configurar un conjunto de gestores de colas” en la página 229](#)

Los conjuntos de gestores de colas le permiten agrupar gestores de colas en carpetas y llevar a cabo acciones en todos los gestores de colas del conjunto. Esto le permite subdividir los gestores de colas, por ejemplo, en conjuntos 'prueba' y 'producción', o en conjuntos basados en el sistema operativo de la plataforma.

[“Visualizar los conjuntos de gestores de colas” en la página 230](#)

Para poder trabajar con conjuntos de gestores de colas, primero tiene que visualizar los conjuntos en IBM MQ Explorer. Aunque los conjuntos de gestores de colas siguen existiendo cuando se ocultan los conjuntos, no es posible gestionarlos.

[“Definir conjuntos manuales” en la página 231](#)

Puede definir conjuntos manuales de gestores de colas que no contengan ningún gestor de colas y añadir los gestores de colas cuando sea necesario.

[“Definir conjuntos automáticos” en la página 232](#)

Puede definir conjuntos de gestores de colas que automáticamente incluyen gestores de colas relevantes.

[“Gestionar filtros para conjuntos automáticos” en la página 233](#)

Puede añadir, editar, copiar y suprimir filtros para configurar conjuntos de gestores de colas automáticos.

[“Añadir y eliminar gestores de colas manualmente” en la página 236](#)

Una vez ha creado un conjunto manual de gestores de colas, puede añadir y eliminar manualmente gestores de colas.

[“Añadir y eliminar gestores de colas automáticamente” en la página 237](#)

Puede definir filtros para gestionar automáticamente los miembros de sus conjuntos de gestores de colas.

Suprimir un conjunto

La supresión de un conjunto de gestores de colas suprime el propio conjunto, pero no los gestores de colas que contiene el conjunto.

Antes de empezar

1. Habilite la visibilidad de los conjuntos, tal como se describe en: [“Visualizar los conjuntos de gestores de colas”](#) en la página 230.
2. Defina un conjunto a suprimir, tal como se describe en: [“Definir conjuntos automáticos”](#) en la página 232 o en [“Definir conjuntos manuales”](#) en la página 231.

Acerca de esta tarea

Cuando suprime un conjunto de gestores de colas, los gestores de colas dentro del conjunto NO se suprimen. Para suprimir un conjunto existente, realice los pasos siguientes.

1. En la vista de **Navegador**, pulse el botón derecho del ratón en el conjunto que desee suprimir, para abrir el menú. Pulse **Suprimir** para abrir un diálogo de confirmación. Pulse **Suprimir** para suprimir de forma permanente el conjunto seleccionado.

Resultados

Ha eliminado un conjunto satisfactoriamente y la vista de Navegador se ha actualizado con la nueva información (puede tardar unos segundos si en el conjunto hay muchos gestores de colas).

Tareas relacionadas

[“Crear y configurar un conjunto de gestores de colas”](#) en la página 229

Los conjuntos de gestores de colas le permiten agrupar gestores de colas en carpetas y llevar a cabo acciones en todos los gestores de colas del conjunto. Esto le permite subdividir los gestores de colas, por ejemplo, en conjuntos 'prueba' y 'producción', o en conjuntos basados en el sistema operativo de la plataforma.

[“Visualizar los conjuntos de gestores de colas”](#) en la página 230

Para poder trabajar con conjuntos de gestores de colas, primero tiene que visualizar los conjuntos en IBM MQ Explorer. Aunque los conjuntos de gestores de colas siguen existiendo cuando se ocultan los conjuntos, no es posible gestionarlos.

[“Definir conjuntos manuales”](#) en la página 231

Puede definir conjuntos manuales de gestores de colas que no contengan ningún gestor de colas y añadir los gestores de colas cuando sea necesario.

[“Definir conjuntos automáticos”](#) en la página 232

Puede definir conjuntos de gestores de colas que automáticamente incluyen gestores de colas relevantes.

[“Gestionar filtros para conjuntos automáticos”](#) en la página 233

Puede añadir, editar, copiar y suprimir filtros para configurar conjuntos de gestores de colas automáticos.

[“Añadir y eliminar gestores de colas manualmente”](#) en la página 236

Una vez ha creado un conjunto manual de gestores de colas, puede añadir y eliminar manualmente gestores de colas.

[“Añadir y eliminar gestores de colas automáticamente”](#) en la página 237

Puede definir filtros para gestionar automáticamente los miembros de sus conjuntos de gestores de colas.

Copiar gestores de colas en un conjunto

La copia de gestores de colas de un conjunto a otro es una manera fácil y rápida de añadir un gestor de colas a una selección de conjuntos, sin tener que añadir el gestor de colas a cada conjunto individualmente.

Antes de empezar

Antes de empezar:

1. Habilite la visibilidad de los conjuntos, tal como se describe en: [“Visualizar los conjuntos de gestores de colas”](#) en la página 230.
2. Defina dos conjuntos manuales, como mínimo: uno desde el que se copiará, y otro al que se copiará, tal como se describe en: [“Definir conjuntos manuales”](#) en la página 231. Los conjuntos automáticos no se pueden utilizar con el proceso siguiente:

Acerca de esta tarea

Para copiar los gestores de colas en un conjunto:

Procedimiento

1. En la vista de **Navegador**, pulse el botón derecho del ratón en el conjunto desde el que desea copiar los gestores de colas y luego pulse **Copiar en conjunto...**
Se abrirá el diálogo **Copiar en conjunto**.
2. Marque el recuadro de selección situado al lado del nombre del conjunto en el que desea añadir los gestores de colas. Puede seleccionar varios conjuntos.
3. Opcional: Puede pulsar en **Gestionar conjuntos...** para definir o eliminar un conjunto, tal como se describe en: [“Añadir y eliminar gestores de colas manualmente”](#) en la página 236
4. Pulse **Aceptar** para cerrar el diálogo **Copiar en conjunto**.

Resultados

Ha copiado satisfactoriamente el contenido de un conjunto en otro. La vista de Navegador se ha actualizado con la nueva información (puede tardar unos segundos si en el conjunto hay muchos gestores de colas).

Tareas relacionadas

[“Crear y configurar un conjunto de gestores de colas”](#) en la página 229

Los conjuntos de gestores de colas le permiten agrupar gestores de colas en carpetas y llevar a cabo acciones en todos los gestores de colas del conjunto. Esto le permite subdividir los gestores de colas, por ejemplo, en conjuntos 'prueba' y 'producción', o en conjuntos basados en el sistema operativo de la plataforma.

[“Visualizar los conjuntos de gestores de colas”](#) en la página 230

Para poder trabajar con conjuntos de gestores de colas, primero tiene que visualizar los conjuntos en IBM MQ Explorer. Aunque los conjuntos de gestores de colas siguen existiendo cuando se ocultan los conjuntos, no es posible gestionarlos.

[“Definir conjuntos manuales”](#) en la página 231

Puede definir conjuntos manuales de gestores de colas que no contengan ningún gestor de colas y añadir los gestores de colas cuando sea necesario.

[“Añadir y eliminar gestores de colas manualmente”](#) en la página 236

Una vez ha creado un conjunto manual de gestores de colas, puede añadir y eliminar manualmente gestores de colas.

[“Arrastrar gestores de coles”](#) en la página 245

Los gestores de colas se pueden arrastrar para introducirlos en conjuntos, así como para extraerlos de los mismos.

Arrastrar gestores de coles

Los gestores de colas se pueden arrastrar para introducirlos en conjuntos, así como para extraerlos de los mismos.

Antes de empezar

Antes de empezar:

1. Habilite la visibilidad de los conjuntos, tal como se describe en: [“Visualizar los conjuntos de gestores de colas”](#) en la página 230.
2. Defina un conjunto al que se añadirán o del que se eliminarán los gestores de colas, tal como se describe en: [“Definir conjuntos manuales”](#) en la página 231.

Acerca de esta tarea

Hay varias maneras de arrastrar gestores de colas:

Procedimiento

- Arrastrar un gestor de colas del conjunto Todos a un conjunto manual, para añadirlo a ese conjunto manual. El gestor de colas no se eliminará del conjunto Todos.
- Arrastrar un gestor de colas de un conjunto manual al conjunto Todos, para eliminarlo del conjunto manual.
- Arrastrar un gestor de colas de un conjunto manual a un segundo conjunto manual. El gestor de colas se añadirá al segundo conjunto manual y se eliminará del primero.
- Arrastrar un gestor de colas de un conjunto automático a un conjunto manual, para añadirlo al conjunto manual. El gestor de colas no se eliminará del conjunto automático.
- Arrastrar un gestor de colas de un conjunto manual a un segundo conjunto manual mientras se mantiene pulsada la tecla Ctrl. El gestor de colas se añadirá al segundo conjunto manual y se mantendrá en el primero.

Ejemplo

Qué hacer a continuación

Los gestores de colas no se pueden arrastrar a un conjunto automático desde otro conjunto. Los gestores de colas no pueden arrastrarse de un conjunto automático al conjunto Todos, por ejemplo: no se puede eliminar un gestor de colas de un conjunto automático arrastrándolo.

Tareas relacionadas

[“Crear y configurar un conjunto de gestores de colas”](#) en la página 229

Los conjuntos de gestores de colas le permiten agrupar gestores de colas en carpetas y llevar a cabo acciones en todos los gestores de colas del conjunto. Esto le permite subdividir los gestores de colas, por ejemplo, en conjuntos 'prueba' y 'producción', o en conjuntos basados en el sistema operativo de la plataforma.

[“Visualizar los conjuntos de gestores de colas”](#) en la página 230

Para poder trabajar con conjuntos de gestores de colas, primero tiene que visualizar los conjuntos en IBM MQ Explorer. Aunque los conjuntos de gestores de colas siguen existiendo cuando se ocultan los conjuntos, no es posible gestionarlos.

[“Definir conjuntos manuales”](#) en la página 231

Puede definir conjuntos manuales de gestores de colas que no contengan ningún gestor de colas y añadir los gestores de colas cuando sea necesario.

[“Añadir y eliminar gestores de colas manualmente”](#) en la página 236

Una vez ha creado un conjunto manual de gestores de colas, puede añadir y eliminar manualmente gestores de colas.

[“Copiar gestores de colas en un conjunto”](#) en la página 244

La copia de gestores de colas de un conjunto a otro es una manera fácil y rápida de añadir un gestor de colas a una selección de conjuntos, sin tener que añadir el gestor de colas a cada conjunto individualmente.

Importar y exportar conjuntos de gestores de colas

Acerca de esta tarea

Puede exportar los conjuntos de gestores de colas de IBM MQ Explorer para realizar copias de seguridad o transferir e importar los conjuntos de gestores de colas a otra instancia de IBM MQ Explorer.

Exportar conjuntos de gestores de colas

Acerca de esta tarea

Para exportar los conjuntos de gestores de colas de IBM MQ Explorer:

Procedimiento

1. En la vista del navegador, pulse con el botón derecho **IBM MQ** y luego pulse **Exportar valores de MQ Explorer...** Se abre el diálogo **Exportar**.
2. Seleccione **Conjunto** en los recuadros de selección.
3. Entre el nombre de archivo y la ubicación del archivo comprimido que se crea para almacenar los conjuntos de gestores de colas exportados.
4. Pulse **Aceptar**.

Resultados

Se creará un archivo comprimido que contendrá los conjuntos de gestores de colas exportados. El archivo comprimido almacenará los valores en archivos XML.

Cuando se exportan conjuntos de gestores de colas manuales, se exporta una lista de los nombres de los gestores de colas que son miembros del conjunto y el QMID de los gestores de colas.

Cuando se exportan conjuntos de gestores de colas automáticos, se exporta una lista de identificadores para los filtros con los que los gestores de colas deben coincidir, y si los gestores de colas deben coincidir con algunos o todos los filtros.

Importar conjuntos de gestores de colas

Acerca de esta tarea

Para importar los conjuntos de gestores de colas en IBM MQ Explorer:

Procedimiento

1. En la vista Navigator, pulse con el botón derecho del ratón **IBM MQ**, a continuación, pulse **Importar valores de MQ Explorer...** Se abre el diálogo **Importar**.
2. Busque el archivo comprimido que contiene los conjuntos de gestores de colas.
3. Seleccione **Conjuntos** para importar los valores. Si el archivo comprimido no contiene información exportada de ningún conjunto de gestores de colas, el recuadro de selección asociado a conjuntos no se encontrará disponible.
4. Pulse **Aceptar**.

Resultados

Los valores del archivo comprimido se importan a IBM MQ Explorer. El gestor de colas añade los conjuntos importados con los conjuntos definidos actualmente, de modo que los conjuntos se fusionan juntos en IBM MQ Explorer.

Cuando se importan conjuntos de gestores de colas manuales, se importa una lista de los nombres de los gestores de colas que son miembros del conjunto y el QMID de los gestores de colas. Cualquier gestor de colas existente con un QMID que coincida con un QMID de la definición de conjunto importada se añade

al conjunto de gestores de colas. Si IBM MQ Explorer no contiene un gestor de colas con un QMID que coincida, se hace caso omiso de la información importada para ese gestor de colas.

Cuando se importan conjuntos de gestores de colas automáticos, se importa una lista de identificadores para los filtros con los que los gestores de colas deben coincidir, y si los gestores de colas deben coincidir con algunos o todos los filtros. Sólo los gestores de colas existentes que satisfagan las normas de filtro importadas se añaden al conjunto automático correspondiente. Si falta algún filtro, se visualizará un diálogo en el que se le solicita que seleccione un filtro distinto o que suprima el conjunto.

Las definiciones de conjunto de gestores de colas no se pueden importar a IBM WebSphere MQ 6.0 Explorer o anterior.

Tareas relacionadas

[“Crear y configurar un conjunto de gestores de colas” en la página 229](#)

Los conjuntos de gestores de colas le permiten agrupar gestores de colas en carpetas y llevar a cabo acciones en todos los gestores de colas del conjunto. Esto le permite subdividir los gestores de colas, por ejemplo, en conjuntos 'prueba' y 'producción', o en conjuntos basados en el sistema operativo de la plataforma.

[“Visualizar los conjuntos de gestores de colas” en la página 230](#)

Para poder trabajar con conjuntos de gestores de colas, primero tiene que visualizar los conjuntos en IBM MQ Explorer. Aunque los conjuntos de gestores de colas siguen existiendo cuando se ocultan los conjuntos, no es posible gestionarlos.

Definición de esquemas para cambiar el orden de las columnas en las tablas

Cuando se visualizan los datos del objeto en IBM MQ Explorer en tablas, puede personalizar el orden de las columnas en las tablas.

Por ejemplo, las colas tienen un gran número de atributos; cuando visualiza el contenido de una carpeta **Colas** en la vista de **Contenido**, si no le interesa la fecha y la hora de creación de las colas, puede decidir no visualizar estos atributos, o puede mover las columnas a otra parte de la tabla.

Los cambios realizados se guardan como esquemas, de modo que puede aplicar el mismo conjunto de cambios al mismo tipo de objetos de otros gestores de colas.

 IBM MQ Explorer proporciona y aplica los esquemas estándar. Debido a que IBM MQ for z/OS para los objetos y gestores de colas puede tener atributos ligeramente diferentes, cada esquema de objeto tiene valores para el objeto de gestores de colas Multiplatform y para los gestores de colas z/OS. Entre los esquemas estándar se incluyen todos los atributos de objetos de ese tipo. Por ejemplo, el esquema Estándar para colas incluye todos los atributos de las colas en Multiplatforms y plataformas z/OS, para que pueda estar seguro de que puede ver todos los atributos para las colas de la lista.

Para aplicar un esquema existente a una tabla:

1. En la vista de **Contenido**, o el diálogo que contiene la tabla, pulse la pequeña flecha situada junto al nombre de esquema actual. Se visualiza un menú.
2. En el menú, pulse **Seleccionar esquema**. Se abre el diálogo **Seleccionar esquema**.
3. En el diálogo **Seleccionar esquema**, pulse el esquema que desee aplicar. Los atributos que mostrará el esquema aparecen en el diálogo.
4. Pulse **Aceptar**.

El esquema seleccionado se aplicará a la carpeta de objetos.

Tareas relacionadas

[“Crear un esquema” en la página 249](#)

Puede crear esquemas para la mayoría de las tablas de datos en IBM MQ Explorer.

[“Editar un esquema existente” en la página 250](#)

Puede editar los esquemas que haya creado anteriormente y también puede editar los esquemas que se proporcionan con IBM MQ Explorer, por ejemplo, el esquema Standard for Queues.

[“Copiar un esquema existente” en la página 251](#)

Si ya existe un esquema parecido al esquema que desea crear, puede copiar el esquema existente y modificarlo según sea necesario.

[“Filtrar los objetos mostrados en las tablas” en la página 221](#)

Cuando se visualizan los datos de objeto en IBM MQ Explorer en tablas, puede filtrar los datos para que sólo se visualicen los objetos que le interesan.

Crear un esquema

Puede crear esquemas para la mayoría de las tablas de datos en IBM MQ Explorer.

Acerca de esta tarea

Puede crear esquemas para colas, canales y escuchas; también puede crear esquemas para las tablas de estado de los diálogos **Estado**, como el diálogo Estado de cola. Un esquema sólo se puede aplicar a un tipo de objeto, ya que los distintos tipos de objetos tiene distintos atributos.

 Las instrucciones siguientes utilizan un ejemplo de creación de un esquema para las colas de modo que sólo se visualicen los atributos `Queue name`, `Queue type` y `Current queue depth` para las colas en Multiplatforms.

 Se visualizan los mismos atributos más `QSG disposition` para las colas en z/OS.

Puede adaptar fácilmente las instrucciones para crear esquemas para otros tipos de objetos.

Para crear un esquema, realice los pasos siguientes.

Procedimiento

1. En el diálogo o vista de **Contenido** que contiene la tabla, pulse en la pequeña flecha que se encuentra junto al nombre del filtro actual. Se visualiza un menú.
2. Desde el menú, pulse **Gestionar esquemas**. Se abrirá el diálogo **Gestionar esquemas** donde se visualizan los esquemas que ya existen para el tipo de objeto.
3. En el diálogo **Gestionar esquemas**, pulse **Añadir**. Se abre el diálogo **Añadir esquema**.
4. En el diálogo **Añadir esquema**, en el campo **Nombre de esquema**, escriba un nombre para el esquema; por ejemplo, Supervisión de la profundidad de las colas. Por omisión, se incluyen todos los atributos en el esquema.
5. Edite el esquema, tal y como se requiere para los objetos distribuidos y los objetos z/OS. Por ejemplo:
 - a) En la página **Distribuido**, pulse **Eliminar todo**. Se eliminan todos los atributos de la lista **Atributos mostrados**.
 - b) En la lista **Atributos disponibles**, pulse **Queue name** y, a continuación, pulse **Añadir**. El atributo `Queue name` se añade a la lista **Atributos visualizados**.
 - c) Repita el paso 6 para los atributos `Queue type` y `Current queue depth`.
 - d) Pulse el separador z/OS para ir a la página **z/OS**.
 - e) En la página **z/OS**, pulse **Copia distribuida para z/OS**. Los cambios realizados sobre la página **Distribuido** se copian en la página **z/OS**.
 - f) En la lista **Atributos disponibles**, pulse **Disposición QSG** y, a continuación, pulse **Añadir**. El atributo `QSG disposition` se añade a la lista **Atributos visualizados**.
6. Pulse **Aceptar**. Se cierra el diálogo **Añadir esquema**. El nuevo esquema se visualiza en el diálogo **Gestionar esquemas** junto con los otros esquemas disponibles.
7. Pulse **Aceptar** para cerrar el diálogo **Gestionar esquemas**.

Resultados

Ahora puede aplicar el esquema a una tabla de datos.

Conceptos relacionados

[“Definición de esquemas para cambiar el orden de las columnas en las tablas” en la página 248](#)

Cuando se visualizan los datos del objeto en IBM MQ Explorer en tablas, puede personalizar el orden de las columnas en las tablas.

Tareas relacionadas

[“Editar un esquema existente” en la página 250](#)

Puede editar los esquemas que haya creado anteriormente y también puede editar los esquemas que se proporcionan con IBM MQ Explorer, por ejemplo, el esquema `Standard for Queues`.

[“Copiar un esquema existente” en la página 251](#)

Si ya existe un esquema parecido al esquema que desea crear, puede copiar el esquema existente y modificarlo según sea necesario.

Editar un esquema existente

Puede editar los esquemas que haya creado anteriormente y también puede editar los esquemas que se proporcionan con IBM MQ Explorer, por ejemplo, el esquema `Standard for Queues`.

Acerca de esta tarea

Puede editar un esquema que actualmente esté aplicado a la tabla que esté visualizando, o editar otro esquema. Tras modificar el diseño de la tabla de estado, puede restablecer la anchura de las columnas a sus valores predeterminados.

Resultados

Los cambios efectuados en el esquema se aplican automáticamente a cualquiera de las tablas que utilizan el esquema.

Editar el esquema actual

Acerca de esta tarea

Para editar el esquema que está aplicado actualmente a la tabla que está visualizando:

Procedimiento

1. Asegúrese de que el tipo de objeto para el que está creando un esquema aparece en la vista de **Contenido** y, a continuación, en la vista de **Contenido**, pulse la flecha pequeña situada junto al nombre de esquema actual. Se visualiza un menú.
2. En el menú, pulse **Editar esquema actual**. Se abre el diálogo **Editar esquema**.
3. En el diálogo **Editar esquema**, realice los cambios y luego pulse **Aceptar**. Para obtener más información sobre el diálogo, consulte [Crear un esquema](#).

Editar otro esquema

Acerca de esta tarea

Para editar un esquema existente que no esté aplicado actualmente a la tabla que está visualizando:

Procedimiento

1. Asegúrese de que el tipo de objeto para el que está creando un esquema aparece en la vista de **Contenido** y, a continuación, en la vista de **Contenido**, pulse la flecha pequeña situada junto al nombre de esquema actual. Se visualiza un menú.
2. En el menú, pulse **Gestionar esquemas**. Se abre el diálogo **Gestionar esquemas**, que muestra los esquemas que existen para el tipo de objeto.
3. En el diálogo **Gestionar esquemas**, pulse el esquema que desea editar y luego pulse **Editar**.

Se abre el diálogo **Editar esquema**.

4. En el diálogo **Editar esquema**, añada o elimine atributos del esquema según sea necesario y luego pulse **Aceptar**.

Para obtener más información sobre el diálogo, consulte [Crear un esquema](#).

5. Pulse **Aceptar** para cerrar el diálogo **Gestionar esquemas**.

Resultados

Los cambios efectuados en el esquema se aplican automáticamente a cualquiera de las tablas que utilizan el esquema.

Restablecer la tabla de estado

Acerca de esta tarea

Para restablecer la anchura de las columnas a los valores predeterminados, una vez ha modificado el diseño de la tabla de estado:

Procedimiento

1. Asegúrese de que la tabla para la que va a restablecer la anchura de las columnas aparece en la vista de **Contenido** y, a continuación, en la vista de **Contenido**, pulse la flecha pequeña situada junto al nombre de esquema actual. Se visualiza un menú.
2. En el menú, pulse **Restablecer ancho de columna**. La anchura de las columnas de la tabla de estado se restablecen a los valores predeterminados.

Conceptos relacionados

[“Definición de esquemas para cambiar el orden de las columnas en las tablas” en la página 248](#)

Cuando se visualizan los datos del objeto en IBM MQ Explorer en tablas, puede personalizar el orden de las columnas en las tablas.

Tareas relacionadas

[“Copiar un esquema existente” en la página 251](#)

Si ya existe un esquema parecido al esquema que desea crear, puede copiar el esquema existente y modificarlo según sea necesario.

[“Crear un esquema” en la página 249](#)

Puede crear esquemas para la mayoría de las tablas de datos en IBM MQ Explorer.

Copiar un esquema existente

Si ya existe un esquema parecido al esquema que desea crear, puede copiar el esquema existente y modificarlo según sea necesario.

Acerca de esta tarea

Puede copiar los esquemas que ha creado previamente y también puede copiar los esquemas que se proporcionan con IBM MQ Explorer; por ejemplo, el esquema Estándar para colas. No puede copiar un esquema para un tipo de objeto con el fin de utilizarlo en otro tipo de objeto; por ejemplo, no puede copiar un esquema para canales para utilizarlo para filtrar colas.

Para copiar un esquema existente:

Procedimiento

1. Asegúrese de que el tipo de objeto para el que está creando un filtro aparece en la vista de **Contenido** y, a continuación, en la vista de **Contenido**, pulse la flecha pequeña situada junto al nombre de filtro actual. Se visualiza un menú.
2. En el menú, pulse **Gestionar esquemas**. Se abre el diálogo **Gestionar esquemas**, que muestra los esquemas que ya existen para el objeto.

3. En el diálogo **Gestionar esquemas**, pulse el esquema que desea copiar y luego pulse **Copiar como**. Se abre el diálogo **Copiar esquema**.
4. En el diálogo **Copiar esquema**, escriba un nombre para el nuevo esquema y luego pulse **Aceptar**.
5. En el diálogo **Gestionar esquemas**, pulse **Editar**. Se abre el diálogo **Editar esquema**.
6. En el diálogo **Editar esquema**, añada o elimine atributos del esquema según sea necesario y luego pulse **Aceptar**.
7. Pulse **Aceptar** para cerrar el diálogo **Gestionar esquemas**.

Resultados

Ahora puede aplicar el esquema a una tabla de datos.

Conceptos relacionados

[“Definición de esquemas para cambiar el orden de las columnas en las tablas”](#) en la página 248

Cuando se visualizan los datos del objeto en IBM MQ Explorer en tablas, puede personalizar el orden de las columnas en las tablas.

Tareas relacionadas

[“Editar un esquema existente”](#) en la página 250

Puede editar los esquemas que haya creado anteriormente y también puede editar los esquemas que se proporcionan con IBM MQ Explorer, por ejemplo, el esquema Standard for Queues.

[“Crear un esquema”](#) en la página 249

Puede crear esquemas para la mayoría de las tablas de datos en IBM MQ Explorer.

Cambiar los colores

Puede cambiar los colores que se utilizan para resaltar partes de la interfaz de IBM MQ Explorer.

Acerca de esta tarea

En varios sitios de IBM MQ Explorer los colores se utilizan para resaltar partes de la interfaz. Por ejemplo, en la vista de Contenido, las celdas que no son aplicables a un objeto se colorean de color gris; en la ventana de mandatos que contiene los detalles del mandato del asistente Crear gestor de colas, las secciones del texto se resaltan en diferentes colores. En el diálogo Preferencias, puede cambiar los colores que se utilizan.

Para cambiar el color de las celdas que no son aplicables:

Procedimiento

1. Abra el diálogo Preferencias: **Ventana > Preferencias**
2. En el árbol de navegación del diálogo Preferencias, expanda **MQ Explorer** y luego pulse **Colores**.
3. En la página **Colores**, pulse el botón de paleta correspondiente a la función que desea cambiar. El botón de la paleta en la sección Vista de contenido de la página controla el color de las celdas que no son aplicables (celdas que, de forma predeterminada, son de color gris); los botones de la paleta en la sección Detalles de mandato de la página controlan el color del texto y el fondo en las ventanas de mandato que se muestran en la ventana Detalles cuando crea, suprime, inicia y detiene un gestor de colas en IBM MQ Explorer.
4. En la paleta, pulse el color que desea utilizar (o definir un color personalizado) y luego pulse **Aceptar**.
5. Pulse **Aceptar** para cerrar el diálogo Preferencias.

Resultados

Se utilizará el color que ha seleccionado.

Tareas relacionadas

[“configurar IBM MQ Explorer”](#) en la página 219

Utilice esta información para ayudarle a configurar la instalación de IBM MQ Explorer.

Referencia relacionada

[“Accesibilidad en IBM MQ Explorer” en la página 311](#)

Las características de accesibilidad ayudan a los usuarios con discapacidades físicas, como movilidad restringida o visión limitada, a utilizar los productos de software correctamente.

Habilitar los plug-ins instalados

Si un nuevo plug-in que instale en IBM MQ Explorer no está habilitado de forma predeterminada, puede habilitarlo utilizando el diálogo Preferencias.

Acerca de esta tarea

Cuando instala un plug-in nuevo en IBM MQ Explorer, ya sea de IBM o de otro proveedor, si el plug-in no funciona en IBM MQ Explorer, es posible que no esté habilitado de forma predeterminada.

Para habilitar un plug-in instalado, realice los pasos siguientes.

Procedimiento

1. Pulse **Ventana > Preferencias** para abrir el diálogo Preferencias.
2. En el árbol de navegación del diálogo **Preferencias**, expanda **MQ Explorer** y, a continuación, pulse **Habilitar plug-ins**. Se mostrará una lista de los plug-ins disponibles.
3. Marque el recuadro de selección situado al lado de la función que desea habilitar y, a continuación, pulse **Aceptar**.

Resultados

El plug-in se habilitará en IBM MQ Explorer. Las carpetas o los elementos de menú por ejemplo, relacionados con el plug-in se encuentran también disponibles en IBM MQ Explorer.

Asimismo, puede inhabilitar los plug-ins que no utiliza. Por ejemplo, si no utiliza la agrupación en clúster en sus redes de mensajería, puede desactivar el recuadro de selección situado al lado del plug-in Componente del clúster. El plug-in Componente del clúster sigue instalado en su sistema para que pueda habilitarlo en el futuro. Puesto que el plug-in todavía está instalado en su sistema, la ayuda asociada a la agrupación en clúster sigue disponible en el sistema de ayuda y en la ayuda de contexto sensitiva.

Cambiar la frecuencia de actualización de la información del gestor de colas

En IBM MQ Explorer, la información sobre los gestores de colas locales y remotos se actualiza automáticamente en intervalos preestablecidos. Puede cambiar la frecuencia de actualización para un gestor de colas determinado, o la frecuencia de actualización predeterminada para todos los gestores de colas nuevos. También puede impedir que la información de un gestor de colas específico se actualice automáticamente.

Acerca de esta tarea

La información que se muestra acerca de los gestores de colas remotos se actualiza por omisión con menos frecuencia que la información acerca de los gestores de colas locales; esto se debe al aumento del tráfico de redes cada vez que se solicita información desde sistemas remotos.

También puede impedir que los gestores de colas específicos se actualicen automáticamente. Por ejemplo, si sabe que un gestor de colas estará detenido durante un periodo de tiempo, puede evitar que IBM MQ Explorer solicite información sobre dicho gestor y reducir el tráfico de la red.

- [“Cambiar la frecuencia de actualización para un gestor de colas específico” en la página 254](#)
- [“Cambiar la frecuencia de actualización predeterminada para todos los gestores de colas nuevos” en la página 254](#)

- [“Detención de la actualización automática de la información de un gestor de colas” en la página 254](#)

Cambiar la frecuencia de actualización para un gestor de colas específico

Acerca de esta tarea

Para cambiar la frecuencia con que se actualiza la información acerca de un gestor de colas específico:

Procedimiento

1. En la vista **Navegador**, pulse el botón derecho del ratón en el gestor de colas y, a continuación, pulse **Detalles de conexión > Establecer intervalo de renovación**. Se abrirá el diálogo **Renovar automáticamente**.
2. En el diálogo **Renovar automáticamente**, edite el valor del campo **Intervalo**.
3. Opcional: para restablecer la cadencia de actualización automática en el valor predeterminado, pulse **Aplicar valores predeterminados**.
4. Pulse **Aceptar** para guardar la nueva cadencia de actualización.

Resultados

La información acerca del gestor de colas se actualizará automáticamente según la nueva cadencia.

Cambiar la frecuencia de actualización predeterminada para todos los gestores de colas nuevos

Acerca de esta tarea

Para cambiar la frecuencia con que se actualiza la información acerca de gestores de colas locales y remotos:

Procedimiento

1. Pulse **Ventana > Preferencias** para abrir el diálogo Preferencias.
2. En la página **MQ Explorer**, en los campos **Intervalos de renovación del gestor de colas predeterminado**, escriba el intervalo de renovación, en segundos, y, a continuación, pulse **Aceptar**.

Resultados

Todos los gestores de colas nuevos que se añadan a IBM MQ Explorer están ahora actualizados con la nueva cadencia.

Detención de la actualización automática de la información de un gestor de colas

Acerca de esta tarea

Para impedir que la información del gestor de colas en IBM MQ Explorer se actualice automáticamente:

Procedimiento

1. En la vista **Navegador**, pulse el botón derecho del ratón en el gestor de colas y, a continuación, pulse **Detalles de conexión > Establecer intervalo de renovación**. Se abrirá el diálogo **Renovar automáticamente**.
2. En el diálogo **Renovar automáticamente**, desmarque el recuadro de selección y, a continuación, pulse **Aceptar**.

Resultados

La información acerca del gestor de colas ya no se actualiza automáticamente. Para renovar la información sobre el gestor de colas, pulse **Renovar** en el menú de la vista **Contenido**.

Especificación de los valores predeterminados utilizados para conectarse a los gestores de colas remotos

Puede configurar IBM MQ Explorer con los valores predeterminados directamente, o configurar IBM MQ Explorer para que utilice variables de valores de entorno del sistema.

Acerca de esta tarea

Para configurar IBM MQ Explorer con los valores predeterminados para utilizar al conectarse con los gestores de colas remotos, complete una de las tareas siguientes:

- [“Especificación directa de los valores predeterminados” en la página 255](#)
- [“Utilización de la variable del entorno del sistema” en la página 255](#)

Especificación directa de los valores predeterminados

Acerca de esta tarea

Para configurar IBM MQ Explorer con el número de puerto predeterminado y el canal de servidor-conexión utilizados para conectarse a los gestores de colas remotos, complete esta tarea en IBM MQ Explorer en el ordenador desde el cual desea conectarse al gestor de colas remoto.

Procedimiento

1. En IBM MQ Explorer, pulse **Ventana > Preferencias**.
Se abrirá el diálogo **Preferencias**.
2. Expanda **MQ Explorer**.
3. Expanda **Conexiones de cliente**.
4. Seleccione **Gestores de colas remotos** para mostrar el panel **Gestores de colas remotos**.
5. En el campo **Número de puerto**, especifique el número de puerto predeterminado que se va a utilizar al conectarse a un gestor de colas remoto.
6. En el campo **Canal de conexión-servidor**, especifique el nombre de canal predeterminado que se va a utilizar al conectarse a un gestor de colas remoto.

Resultados

IBM MQ Explorer ahora utiliza los valores predeterminados proporcionados al crear una nueva conexión con un gestor de colas remoto. Estos valores predeterminados se pueden cambiar al añadir en una nueva conexión con un gestor de colas remoto utilizando el asistente **Añadir gestor de colas**.

Utilización de la variable del entorno del sistema

Acerca de esta tarea

Para configurar IBM MQ Explorer para utilizar los valores de la variable de entorno del sistema al conectarse a gestores de colas remotos, complete esta tarea en IBM MQ Explorer en el sistema desde el cual desea realizar la conexión con el gestor de colas remotos.

Procedimiento

1. En IBM MQ Explorer, pulse **Ventana > Preferencias**.
Se abrirá el diálogo **Preferencias**.
2. Expanda **MQ Explorer**.

3. Expanda **Conexiones de cliente**.
4. Seleccione **Gestores de colas remotos** para mostrar el panel **Gestores de colas remotos**.
5. Seleccione el recuadro de selección **Utilizar entorno (MQSERVER)** para alterar temporalmente los valores predeterminados especificados y utilice la variable de entorno del sistema para definir el puerto predeterminado y el nombre de canal predeterminado.

Resultados

IBM MQ Explorer ahora utiliza la variable de entorno del sistema MQSERVER al crear una nueva conexión con un gestor de colas remoto. Estos valores predeterminados se pueden cambiar al añadir en una nueva conexión con un gestor de colas remoto utilizando el asistente **Añadir gestor de colas**.

Tareas relacionadas

“Mostrar un gestor de colas remoto” en la [página 91](#)

Si desea administrar un gestor de colas remoto, debe conectar IBM MQ Explorer con el gestor de colas remoto, de manera que el gestor de colas aparezca en la vista de Navegador.

Exportar e importar valores

Puede exportar los valores de IBM MQ Explorer para realizar copias de seguridad o transferir e importar los valores a otra instancia de IBM MQ Explorer.

Acerca de esta tarea

Puede exportar e importar los siguientes tipos de valores a IBM MQ Explorer:

- Esquemas de columna que ha creado
- Filtros que ha creado
- Detalles de conexión para los gestores de colas remotos
- Preferencias que ha establecido en IBM MQ Explorer
- Miembros, definiciones de conjuntos y filtros de conjuntos del conjunto de gestores de colas

Exportar valores

Acerca de esta tarea

Puede exportar los valores desde el espacio de trabajo para, por ejemplo, transferirlos e importarlos a otra instancia de IBM MQ Explorer.

Para exportar sus valores desde su espacio de trabajo de IBM MQ Explorer:

Procedimiento

1. Para abrir el diálogo Exportar, en la vista de Navegador, pulse el botón derecho del ratón en **IBM MQ** y, a continuación, pulse **Exportar configuración de MQ Explorer...** De forma alternativa, puede abrir el diálogo Exportar pulsando **Archivo > Exportar** y seleccionando **MQ Explorer > Valores de MQ Explorer** en el diálogo.
2. Seleccione los recuadros para los tipos de valores que desea exportar.
3. A medida que se graban los datos en el sistema de archivos, entre el nombre de archivo y la ubicación del archivo comprimido que se va a crear para almacenar los valores exportados.
4. Pulse **Aceptar**.

Resultados

Se creará un archivo comprimido que contendrá los valores exportados. El archivo comprimido almacenará los valores en archivos XML.

Para obtener información sobre la exportación de conjuntos de gestores de colas, consulte: [“Importar y exportar conjuntos de gestores de colas” en la página 247](#).

Importar valores

Acerca de esta tarea

Para importar los valores a IBM MQ Explorer:

Procedimiento

1. En la vista Navigator, pulse con el botón derecho del ratón **IBM MQ**, a continuación, pulse **Importar valores de MQ Explorer...** Se abre el diálogo Importar.
2. Busque el archivo comprimido que contiene los valores.
3. Seleccione los tipos de valores que desea importar a IBM MQ Explorer. Si el archivo comprimido no contiene los valores de un determinado tipo, el recuadro de selección asociado a ese tipo no se encontrará disponible.
4. Pulse **Aceptar**.

Resultados

Los valores del archivo comprimido se importan a IBM MQ Explorer.

Para obtener información sobre la importación de conjuntos de gestores de colas, consulte [“Importar y exportar conjuntos de gestores de colas”](#) en la página 247.

Incluir objetos del sistema (SYSTEM) cuando ejecuta pruebas

De forma predeterminada, los objetos SYSTEM no se incluyen en los resultados de prueba, pero puede elegir que se incluyan si fuera necesario.

Acerca de esta tarea

Las definiciones de los objetos SYSTEM.DEFAULT se proporcionan en IBM MQ como plantillas incompletas, por lo que, de forma predeterminada, no se incluyen cuando se ejecutan pruebas. No obstante, puede incluirlos si lo desea.

Para incluir objetos SYSTEM en los resultados de prueba, realice los pasos siguientes.

Procedimiento

1. Pulse **Ventana > Preferencias** para abrir el diálogo Preferencias.
2. En el árbol de navegación del diálogo Preferencias, expanda **IBM MQ Explorer** y luego pulse **Pruebas**.
3. Marque el recuadro de selección **Incluir objetos del sistema (SYSTEM) en los resultados de las pruebas**.

Resultados

La próxima vez que ejecute pruebas en objetos en IBM MQ Explorer, también se probarán los objetos SYSTEM disponibles.

Incluir gestores de colas ocultos en configuraciones de prueba

Los gestores de colas que estén ocultos en IBM MQ Explorer no aparecerán de forma predeterminada en la lista de objetos disponibles al crear nuevas configuraciones de prueba. No obstante, puede elegir que se incluyan gestores de colas ocultos de forma que aparezcan como gestores de colas disponibles para los que puede realizar pruebas.

Acerca de esta tarea

Los gestores de colas que actualmente están ocultos en IBM MQ Explorer no son de utilidad de momento por lo que, de forma predeterminada, no se incluyen en la lista de objetos disponibles cuando crea nuevas configuraciones de prueba.

Para incluir gestores de colas ocultos, realice los pasos siguientes.

Procedimiento

1. Pulse **Ventana > Preferencias** para abrir el diálogo Preferencias.
2. En el árbol de navegación del diálogo Preferencias, expanda **IBM MQ Explorer** y luego pulse **Pruebas**.
3. Marque el recuadro de selección **Incluir objetos ocultos en la lista de objetos disponibles**.

Resultados

La próxima vez que cree o edite una configuración de prueba, todos los gestores de colas ocultos se listarán como gestores de colas disponibles para los que puede ejecutar las pruebas.

Visualizar valores de autorización sobre objeto como texto

En los diálogos de IBM MQ Explorer, las autorizaciones de objeto se muestran como iconos de forma predeterminada, pero puede seleccionar que se muestren como texto.

Acerca de esta tarea

En el diálogo Gestionar registros de autorización, y en otros diálogos que muestran autorizaciones sobre objetos, las tablas utilizan iconos para mostrar si una autorización está otorgada. Si lo prefiere, puede establecer las tablas para que utilicen texto en lugar de iconos.

Si desea cambiar las tablas para que utilicen texto en lugar de iconos para mostrar si se ha otorgado una autorización, realice los pasos siguientes.

Procedimiento

1. Abra el diálogo Preferencias: **Ventana > Preferencias**
2. Expanda **MQ Explorer**.
3. En la página **Servicio de autorización**, pulse **Visualizar autorizaciones como texto**.
4. Pulse **Aceptar** para cerrar el diálogo Preferencias.

Resultados

La próxima vez que abra un diálogo que muestre autorizaciones sobre objetos, las tablas mostrarán las autorizaciones utilizando texto en lugar de iconos.

Tareas relacionadas

[“configurar IBM MQ Explorer” en la página 219](#)

Utilice esta información para ayudarle a configurar la instalación de IBM MQ Explorer.

Referencia relacionada

[“Accesibilidad en IBM MQ Explorer” en la página 311](#)

Las características de accesibilidad ayudan a los usuarios con discapacidades físicas, como movilidad restringida o visión limitada, a utilizar los productos de software correctamente.

La utilización de Advanced Message Security

Advanced Message Security es un componente bajo licencia que se instala por separado y ofrece un alto nivel de protección para datos vitales que fluyen a través de la red de IBM MQ, sin que ello tenga un impacto negativo en las aplicaciones finales

Firma de mensajes

Mediante una firma digital en el mensaje, puede confirmarse la identidad del emisor y la autenticidad del mensaje, por lo que el emisor del mensaje no puede rechazar (o negarse a realizar) el envío del mensaje.

Cuando una aplicación coloca un mensaje en una cola, Advanced Message Security comprueba si la cola de destino tiene una política de Advanced Message Security para la firma o el cifrado. Si la firma es necesaria, Advanced Message Security crea un sobre que contiene los datos del mensaje, una firma cifrada y los datos del certificado públicos del usuario asociado con la aplicación.

Cuando una aplicación recupera el mensaje de la cola, Advanced Message Security extrae la firma de los datos del mensaje y verifica que el emisor es conocido y que la firma procede de una autoridad de certificación de confianza. Además, Advanced Message Security comprueba que el usuario identificado mediante la firma esté autorizado, por política, a colocar mensajes en la cola de destino.

La firma incluye también un extracto de los datos del mensaje, generado en el momento en el que el mensaje se colocó en la cola. Este extracto se verifica para garantizar que los datos del mensaje no se han alterado entre el momento en que entró en la cola y el de su recuperación.

Cifrado de mensajes

Mediante el cifrado de mensajes, el emisor de un mensaje puede estar seguro de que el contenido del mensaje no será modificado antes de llegar al destinatario.

Cuando una aplicación coloca un mensaje en una cola, Advanced Message Security comprueba si la cola de destino tiene una política de Advanced Message Security para la firma o el cifrado. Si el cifrado es necesario, Advanced Message Security firma y cifra los datos.

Además del proceso de firma, Advanced Message Security cifra los datos del mensaje con una clave simétrica, utilizando el algoritmo de cifrado especificado en la política de Advanced Message Security asociada con la cola de destino. El mensaje se envía a continuación a cada destinatario potencial especificado en dicha política, utilizando las claves públicas del usuario.

Cuando una aplicación recupera el mensaje de la cola, Advanced Message Security verifica la firma y descifra los datos del mensaje utilizando la clave privada del usuario destinatario.

Nombres distinguidos

Advanced Message Security utiliza la identidad de PKI (infraestructura de clave pública) para representar a un usuario o aplicación. Este tipo de identidad se utiliza para firmar y cifrar mensajes. La identidad se representa por el campo de nombre distinguido (DN) en un certificado asociado con mensajes firmados y cifrados.

Nombres distinguidos de emisor

Los nombres distinguidos de emisor (DN) identifican los usuarios autorizados a colocar mensajes en una cola. Sin embargo, Advanced Message Security no comprueba si un usuario válido ha colocado un mensaje en una cola de datos protegidos hasta que se recupera el mensaje. En este momento, si la política estipula uno o varios emisores válidos y el usuario que colocó el mensaje en la cola no está en la lista de emisores válidos, Advanced Message Security devuelve un error a la aplicación y coloca el mensaje en su cola de errores.

Una política puede tener 0 o más nombres distinguidos de emisor válidos. Si no se especifica ningún nombre distinguido de emisor para la política, cualquier usuario puede colocar mensajes con datos protegidos en la cola, siempre y cuando el certificado del usuario sea de confianza.

Los nombres distinguidos de emisor tienen el siguiente formato:

```
CN=Common Name,O=Organization,C=Country
```

Si se especifica uno o más DN de emisor para la política, sólo dichos usuarios pueden colocar mensajes en la cola asociada con la política.

Los DN de emisor, cuando se especifican, deben coincidir exactamente con el DN contenido en el certificado digital asociado con el usuario que coloca el mensaje.

Nombres distinguidos de destinatario

Los nombres distinguidos (DN) de destinatarios identifican a los usuarios autorizados a recuperar mensajes de una cola. Una política puede tener 0 o más nombres distinguidos de destinatario válidos. Los nombres distinguidos de destinatario tienen el siguiente formato:

```
CN=Common Name,O=Organization,C=Country
```

Si no se especifica ningún DN de destinatario para la política, cualquier usuario podrá obtener mensajes de la cola asociada con la política. Esto implica que la política no especifica el un cifrado, ya que una política con cifrado requiere que se especifiquen DN de destinatario.

Si se especifica uno o más DN de destinatario para la política, sólo dichos usuarios pueden obtener mensajes de la cola asociada con la política.

Los DN de destinatario, cuando se especifican, deben coincidir exactamente con el DN contenido en el certificado digital asociado con el usuario que obtiene el mensaje.

La configuración de políticas de Advanced Message Security implica la creación de las políticas utilizando las herramientas que se proporcionan con Advanced Message Security.

Nota: Advanced Message Security no permite políticas para colas SYSTEM. Se trata de colas con un nombre que empieza por 'SYSTEM'. Si define una política para una cola SYSTEM, no se tendrá en cuenta.

Resolución de problemas

La resolución de problemas es el proceso de encontrar y eliminar la causa de un problema. Si tiene problemas con IBM MQ Explorer, utilice las técnicas descritas para ayudarle a diagnosticar y resolver los mismos.

Puede prevenir muchos problemas con las definiciones de los objetos y las configuraciones de mensajería probando las definiciones de objetos por si surgen problemas potenciales. Si desea ver más información, consulte [Comprobar las definiciones de objeto para ver si hay problemas](#).

Si aparece un mensaje de error mientras trabaja con IBM MQ Explorer, pulse **Más detalles** en el mensaje de error para visualizar más información sobre el problema.

Tareas relacionadas

[“Utilización del rastreo de IBM MQ Explorer” en la página 260](#)

Puede utilizar el rastreo de IBM MQ Explorer para averiguar qué fue lo que ocurrió para que se generara un problema.

[“Utilización del rastreo de IBM MQ Explorer en otros entornos Eclipse” en la página 261](#)

IBM MQ Explorer se puede instalar en su propio entorno Eclipse o producto basado en Eclipse como ayuda para desarrollar aplicaciones Java, o para desarrollar sus propias extensiones.

[“Utilización del rastreo de IBM MQ” en la página 266](#)

El rastreo de IBM MQ le permite recopilar información detallada sobre qué hace IBM MQ.

Utilización del rastreo de IBM MQ Explorer

Puede utilizar el rastreo de IBM MQ Explorer para averiguar qué fue lo que ocurrió para que se generara un problema.

Acerca de esta tarea

Tenga en cuenta que normalmente, normalmente, habilitará el rastreo sólo cuando se le pida su representante de servicio de IBM. El rastreo reduce el rendimiento de IBM MQ Explorer y los archivos de rastreo pueden alcanzar un gran tamaño rápidamente.

Cuando se inicia IBM MQ Explorer con el mandato **runwithtrace**, se incorporan parámetros adicionales que permiten rastrear IBM MQ Explorer. Tenga en cuenta que el mandato **runwithtrace** no incorpora ningún parámetro por sí mismo.

La ubicación de la salida del archivo de rastreo se imprime en la línea de mandatos cuando se ejecuta el mandato, puesto que la ubicación real:

- Depende del estado de la instalación de IBM MQ
- Permisos de usuario

Los archivos de rastreo de IBM MQ Explorer tienen un nombre con el formato AMQYYYYMMDDHHmmssmmm.TR.C.n que indica la hora de inicio de la sesión de rastreo. Cuando un archivo de rastreo alcanza su tamaño máximo, el recurso de rastreo cambia el nombre de todos los archivos de rastreo de la sesión aplicando un incremento de uno al sufijo del archivo .n. A continuación, el recurso de rastreo crea un nuevo archivo con el sufijo .0 que contiene el último rastreo.

Para rastrear IBM MQ Explorer, complete los pasos siguientes.

Procedimiento

1. Cierre IBM MQ Explorer.

2.  Windows

En los sistemas Windows, utilice **runwithtrace.cmd** para ejecutar IBM MQ Explorer con el rastreo activado.

El mandato **runwithtrace** se encuentra en una de las ubicaciones siguientes:

- Si ejecuta el IBM MQ Explorer instalado como parte de una instalación completa del servidor IBM MQ, el mandato **runwithtrace** se encuentra en `MQ_INSTALLATION_PATH\MQExplorer\Eclipse`, donde `MQ_INSTALLATION_PATH` es la vía de acceso de instalación de IBM MQ.
- Si ha instalado el IBM MQ Explorer (MSOT SupportPac), el comando **runwithtrace** estará en el mismo directorio que el comando **MQExplorer**.

3.  Linux

En los sistemas Linux, utilice **runwithtrace** para ejecutar IBM MQ Explorer con el rastreo activado.

El mandato **runwithtrace** se encuentra en una de las ubicaciones siguientes:

- Si ejecuta el IBM MQ Explorer instalado como parte de una instalación completa del servidor IBM MQ, el mandato **runwithtrace** se encuentra en `/opt/mqm/mqexplorer/eclipse`, donde `opt/mqm` es la vía de acceso de instalación de IBM MQ.
- Si ha instalado el IBM MQ Explorer (MSOT SupportPac), el comando **runwithtrace** estará en el mismo directorio que el comando **MQExplorer**.

Tareas relacionadas

[“Utilización del rastreo de IBM MQ Explorer en otros entornos Eclipse” en la página 261](#)

IBM MQ Explorer se puede instalar en su propio entorno Eclipse o producto basado en Eclipse como ayuda para desarrollar aplicaciones Java, o para desarrollar sus propias extensiones.

[“Instalación de IBM MQ Explorer en entornos Eclipse” en la página 13](#)

Puede instalar IBM MQ Explorer en su propio entorno Eclipse o producto basado en Eclipse como ayuda para desarrollar aplicaciones Java o para desarrollar sus propias extensiones.

Utilización del rastreo de IBM MQ Explorer en otros entornos Eclipse

IBM MQ Explorer se puede instalar en su propio entorno Eclipse o producto basado en Eclipse como ayuda para desarrollar aplicaciones Java, o para desarrollar sus propias extensiones.

Acerca de esta tarea

Puede recopilar el rastreo de IBM MQ Explorer si ha instalado IBM MQ Explorer en su propio producto Eclipse, o producto basado en Eclipse, siguiendo el procedimiento.

Tenga en cuenta que normalmente, normalmente, habilitará el rastreo sólo cuando se le pida su representante de servicio de IBM. El rastreo reduce el rendimiento de IBM MQ Explorer y los archivos de rastreo pueden alcanzar un gran tamaño rápidamente.

Procedimiento

1. El mecanismo de rastreo de IBM MQ Explorer se basa en los plug-ins AspectJ y Equinox Weaving que se instalan. Para confirmar que estén instalados:
 - a) Pulse **Ayuda**
 - b) Pulse **Acerca de...**
 - c) Pulse **Detalles de la instalación**
 - d) Pulse la pestaña **Plug-ins**

V 9.1.0 El plug-in de `org.eclipse.equinox.weaving.caching.j9` ya no existe, pero necesita este plug-in si utiliza los releases IBM MQ 9.0 Long Term Support o IBM MQ 9.0 Continuous Delivery, anteriores a IBM MQ 9.0.4.

Verifique que se hayan instalado los plug-ins siguientes:

```
org.aspectj.runtime
org.aspectj.weaver

org.eclipse.equinox.weaving.aspectj
org.eclipse.equinox.weaving.caching
org.eclipse.equinox.weaving.caching.j9
org.eclipse.equinox.weaving.hook
```

2. Si aún no están instalados, instale los plug-ins AspectJ y Equinox Weaving. Estos plug-ins deben coincidir con la versión de Eclipse que esté utilizando, y se puede descargar desde el sitio de descarga de Eclipse AspectJ Development Tools. Para determinar qué sitio de descarga utilizar para su versión de Eclipse, consulte <https://projects.eclipse.org/projects/tools.ajdt>.

Para obtener información sobre el nivel de Eclipse en el que se basa IBM MQ Explorer, consulte “Novedades y cambios en IBM MQ Explorer” en la página 6.

Actualmente, estas compilaciones están disponibles como compilaciones de desarrollo solo; debe seleccionar la última disponible.

Para instalar los plug-ins AspectJ y Equinox Weaving, lleve a cabo estos subpasos:

- a) Pulse **Ayuda** y, a continuación, pulse **Instalar nuevo software...**
 - b) Pulse **Añadir...** y especifique la ubicación del sitio de descarga adecuado para la versión de Eclipse. Por ejemplo, para Eclipse 4.4, escriba `http://download.eclipse.org/tools/ajdt/44/dev/update`.
 - c) Pulse **Aceptar**
Aparece una lista del software disponible.
 - d) Expandir la categoría **Otras herramientas AJDT**, y seleccione **AspectJ Compiler y Equinox Weaving SDK**.
 - e) Pulse **Siguiente**, y siga las instrucciones del asistente.
3. Para rastrear IBM MQ Explorer, cierre y reinicie IBM MQ Explorer utilizando el script **runwithtrace**. Para que el script utilice sistemas operativos Windows, consulte “Script de mandato runwithtrace para Windows” en la página 263. Para que el script utilice sistemas operativos Linux, consulte “Script de mandato runwithtrace para Linux” en la página 265.

El script debe ejecutarse desde el directorio que contenga el archivo ejecutable de Eclipse.

Cuando se inicia IBM MQ Explorer con el mandato **runwithtrace**, se incorporan parámetros adicionales que permiten rastrear IBM MQ Explorer. Tenga en cuenta que el mandato **runwithtrace** no incorpora ningún parámetro por sí mismo.

La ubicación de la salida del archivo de rastreo se imprime en la línea de mandatos cuando se ejecuta el mandato, puesto que la ubicación real:

- Depende del estado de la instalación de IBM MQ
- Permisos de usuario

Los archivos de rastreo de IBM MQ Explorer tienen un nombre con el formato AMQYYYYMMDDHHmmssmmm.TRC.n que indica la hora de inicio de la sesión de rastreo. Cuando un archivo de rastreo alcanza su tamaño máximo, el recurso de rastreo cambia el nombre de todos los archivos de rastreo de la sesión aplicando un incremento de uno al sufijo del archivo .n. A continuación, el recurso de rastreo crea un nuevo archivo con el sufijo .0 que contiene el último rastreo.

4. Desinstale los plug-ins AspectJ y Equinox Weaving. Cuando haya terminado con el rastreo de IBM MQ Explorer, puede eliminar los plug-ins AspectJ y Equinox Weaving desde el entorno Eclipse. Para desinstalar los plug-ins AspectJ y Equinox Weaving:
 - a) Pulse **Ayuda** y, a continuación, pulse **Acerca de...**
 - b) Pulse **Detalles de la instalación** y, a continuación, pulse la pestaña **Software instalado**.
 - c) Seleccione los elementos AspectJ Compiler y Equinox Weaving SDK.
 - d) Pulse **Desinstalar...** y siga las instrucciones del asistente.

Tareas relacionadas

[“Utilización del rastreo de IBM MQ Explorer” en la página 260](#)

Puede utilizar el rastreo de IBM MQ Explorer para averiguar qué fue lo que ocurrió para que se generara un problema.

[“Instalación de IBM MQ Explorer en entornos Eclipse” en la página 13](#)

Puede instalar IBM MQ Explorer en su propio entorno Eclipse o producto basado en Eclipse como ayuda para desarrollar aplicaciones Java o para desarrollar sus propias extensiones.

Script de mandato runwithtrace para Windows

Para realizar un seguimiento de MQ Explorer, cierre y vuelva a iniciar MQ Explorer utilizando el script de mandato **runwithtrace**. En este tema se incluye una copia de este script para utilizarla en sistemas Windows.

Copie y guarde el script siguiente como un archivo de texto denominado `runwithtrace.cmd` y, a continuación, ejecute el script tal como se describe en el [paso 3 de "Utilización de rastreo de IBM MQ Explorer en otros entornos de Eclipse"](#).

```
@echo off

REM -----
REM File Name : runwithtrace.cmd
REM
REM File Description : This script is used when MQ Explorer plug-ins are
REM installed into another Eclipse or Eclipse based product.
REM It launches eclipse and will run WebSphere MQ Explorer with trace enabled.
REM -----

setlocal

REM -----
REM Special case for when MQ Explorer plug-ins are installed in an Eclipse or an
REM Eclipse based product.
REM
REM eclipse needs to be in current directory.
REM -----

if exist "eclipse.exe" goto :MQExplorer_found
goto :no_MQExplorer
```

```

:MQExplorer_found
set explorerCmd=eclipse.exe

REM -----
REM Special processing for enabling trace
REM 1. Allow a user to supply their own properties file, pointed to by the
REM    MQPROPERTIES environment variable
REM 2. Otherwise, build a properties file in %temp% which writes trace
REM    to the MQ_INSTALLATION_PATH\trace directory if writeable, otherwise to
REM    %temp% itself
REM -----

if not "%MQPROPERTIES%."=="." goto :own_properties

REM Create a properties file with the default trace options
set MQPROPERTIES=%temp%\mq_trace.properties

REM Set MQTRACE to temp or the MQ trace directory
if "%MQ_JAVA_DATA_PATH%."=="." goto :set_to_temp

set MQTRACE=%MQ_JAVA_DATA_PATH%\trace
goto :finish_set

:set_to_temp
set MQTRACE=%temp%

:finish_set

REM -----
REM Where should trace be written to - Try the MQ trace directory first
REM -----
if "%MQTRACE%"=="%MQ_JAVA_DATA_PATH%\trace" goto :MQ_dir_available
echo Trace will be written to the temporary directory %MQTRACE%
goto :finish_trace_location

:MQ_dir_available
echo Confirming write access to the MQ trace directory %MQTRACE%
echo Test >> "%MQTRACE%\test.gui" 2>NUL
if exist "%MQTRACE%\test.gui" goto :MQ_dir_used
echo Trace will be written to the temporary directory %temp%
set MQTRACE=%temp%
goto :finish_trace_location

:MQ_dir_used
echo Trace will be written to the MQ trace directory %MQTRACE%
del "%MQTRACE%\test.gui" >nul 2>&1

:finish_trace_location

REM Convert back slashes to forward slashes for use in properties file
REM Note :\/= converts back slashes to forward slashes.
set MQTRACE=%MQTRACE:\/=%

REM -----
REM Now build the default properties file
REM -----
echo Diagnostics.MQ=enabled > %MQPROPERTIES%
echo Diagnostics.Java=all >> %MQPROPERTIES%
echo Diagnostics.Java.Trace.Detail=high >> %MQPROPERTIES%
echo Diagnostics.Java.Trace.Destination.File=enabled >> %MQPROPERTIES%
echo Diagnostics.Java.Trace.Destination.Console=disabled >> %MQPROPERTIES%
echo Diagnostics.Java.Trace.Destination.Pathname=%MQTRACE% >> %MQPROPERTIES%
echo Diagnostics.Java.FFDC.Destination.Pathname=%MQTRACE% >> %MQPROPERTIES%
echo Diagnostics.Java.Errors.Destination.FileName=%MQTRACE% >> %MQPROPERTIES%

:own_properties

REM -----
REM Build the command line
REM All parameters passed to this script are passed through.
REM Set the load time weaving options, it's set as part of the vmargs parameter.
REM -----

REM Note.
REM In eclipse and eclipse based products the osgi.framework.extensions is set
REM as part of the Equinox Weaving plug-ins eclipse installation.
REM Therefore unlike in the normal MQ Explorer script LTW_OPTIONS is empty

REM set LTW_OPTIONS=-Dosgi.framework.extensions=org.eclipse.equinox.weaving.hook

```



```

set LTW_OPTIONS=
set explorerCmd=%explorerCmd% %* -vmargs -Xmx512M %LTW_OPTIONS% "-
Dcom.ibm.mq.commonservices=%MQPROPERTIES%"

REM -----
REM Launch MQ Explorer
REM -----
echo Launching %explorerCmd%
start %explorerCmd%

goto :end

:no_MQExplorer
echo ERROR - eclipse.exe not found in the current directory.
echo ERROR - This script needs to be run in the same directory as eclipse.exe

:end
endlocal

```

Script de mandato runwithtrace para Linux

Para realizar un seguimiento de MQ Explorer, cierre y vuelva a iniciar MQ Explorer utilizando el script de mandato **runwithtrace**. En este tema se incluye una copia de este script para utilizarla en sistemas Linux.

Copie y guarde el script siguiente como un archivo de texto denominado `runwithtrace.cmd` y, a continuación, ejecute el script tal como se describe en el [paso 3 de "Utilización de rastreo de IBM MQ Explorer en otros entornos de Eclipse"](#).

```

#!/bin/sh
#-----
# File Name : runwithtrace
#
# File Description : This script is used when MQ Explorer plug-ins are
# installed into another Eclipse or Eclipse based product.
# It launches eclipse and will run WebSphere MQ Explorer with trace enabled.
#
#-----
# -----
# Special processing for enabling trace
# 1. Allow a user to supply their own properties file, pointed to by the
#     MQPROPERTIES environment variable
# 2. Otherwise, build a properties file in /tmp which writes trace
#     to /var/mqm/trace directory if writeable, otherwise to /tmp itself
# -----

# test if variable is not set or refers to a file that does not exist
if [ -z "$MQPROPERTIES" -o ! -f "$MQPROPERTIES" ]
then
# Create a properties file with the default trace options
MQPROPERTIES=/tmp/mq_trace.properties
# -----
# Where should trace go - Try the trace directory first
# -----
echo "Confirming write access to the MQ trace directory /var/mqm/trace"
MQTRACE=/var/mqm/trace
# test if dir exists and is writable
if [ -d $MQTRACE -a -w $MQTRACE ]
then
echo "Trace will be written to the MQ trace directory /var/mqm/trace"
else
echo "Trace will be written to the temporary directory /tmp"
MQTRACE=/tmp
fi
# -----
# Now build the default properties file
# -----
echo Diagnostics.MQ=enabled > $MQPROPERTIES
echo Diagnostics.Java=all >> $MQPROPERTIES
echo Diagnostics.Java.Trace.Detail=high >> $MQPROPERTIES
echo Diagnostics.Java.Trace.Destination.File=enabled >> $MQPROPERTIES
echo Diagnostics.Java.Trace.Destination.Console=disabled >> $MQPROPERTIES
echo Diagnostics.Java.Trace.Destination.Pathname=$MQTRACE >> $MQPROPERTIES

```

```

echo Diagnostics.Java.FFDC.Destination.Pathname=$MQTRACE >> $MQPROPERTIES
echo Diagnostics.Java.Errors.Destination.FileName=$MQTRACE >> $MQPROPERTIES

fi

# -----
# Build the command line to run
# Look in the current directory
# All parameters passed to this script are passed through.
# Set the load time weaving options, it's set as part of the vmargs parameter.
# -----

# Special case for when MQ Explorer plug-ins are installed in an Eclipse or an
# Eclipse based product.
# eclipse needs to be in current directory.

if [ -f "eclipse" ]
then
explorerCmd="./eclipse"
fi

if [ ! -f "${explorerCmd}" ]
then
echo "ERROR - eclipse executable could not be found in the current directory"
echo "ERROR - This script needs to be run in the same directory as the eclipse executable"
exit 1
fi

# Note.
# In eclipse and eclipse based products the osgi.framework.extensions is set
# as part of the Equinox Weaving plug-ins eclipse installation.
# Therefore unlike in the normal MQ Explorer script LTW_OPTIONS is empty

# LTW_OPTIONS=-Dosgi.framework.extensions=org.eclipse.equinox.weaving.hook
LTW_OPTIONS=
explorerCmd="$explorerCmd $* -vmargs -Xmx512M $LTW_OPTIONS
-Dcom.ibm.mq.commonservices=$MQPROPERTIES"

# -----
# Launch MQ Explorer
# -----
echo Launching $explorerCmd

exec $explorerCmd

```

Utilización del rastreo de IBM MQ

El rastreo de IBM MQ le permite recopilar información detallada sobre qué hace IBM MQ.

Acerca de esta tarea

Por lo general, sólo se habilita el rastreo cuando el representante del servicio técnico de IBM lo solicita. El rastreo reduce el rendimiento de IBM MQ y los archivos de rastreo pueden alcanzar un gran tamaño rápidamente.

Puede obtener información adicional consultando [strmqtrc](#) y [endmqtrc](#).

Utilizar IBM MQ Explorer para iniciar y detener el rastreo es equivalente a utilizar los mandatos de control **strmqtrc -e** y **endmqtrc -e**, que rastrean todos los procesos en el gestor de colas especificado.

El rastreo de IBM MQ no rastrea IBM MQ Explorer. Para obtener más detalles sobre cómo rastrear IBM MQ Explorer, consulte [“Resolución de problemas” en la página 260](#).

Iniciar el rastreo

Acerca de esta tarea

Para activar el servicio de rastreo:

Procedimiento

1. En la vista de Navegador, pulse el botón derecho del ratón en **IBM MQ** y luego pulse **Rastrear....**
2. En el diálogo Rastreo, seleccione una o varias de las siguientes opciones:
 - Para dar como salida datos para cada punto de rastreo del sistema, pulse **Todos**.
 - Para activar el rastreo al nivel de detalle alto para puntos de rastreo del proceso del flujo, pulse **Detalle**.
3. Pulse **Iniciar**.

Resultados

El rastreo de IBM MQ empieza a grabar información en los archivos de rastreo. IBM MQ sigue escribiendo en los archivos de rastreo hasta que el usuario detenga el rastreo.

Detener el rastreo

Acerca de esta tarea

Para desactivar el servicio de rastreo:

Procedimiento

1. En la vista de Navegador, pulse el botón derecho del ratón en **IBM MQ** y luego pulse **Rastrear....**
2. Pulse **Detener**.

Resultados

El rastreo de IBM MQ para de grabar en los archivos de rastreo.

Ver los archivos de rastreo

Acerca de esta tarea

Puede encontrar los archivos de rastreo locales en el subdirectorio `trace` del directorio que se ha elegido durante la instalación de los archivos de datos. Si ha instalado en los directorios predeterminados, el directorio `trace` se encuentra en el directorio de instalación del programa IBM MQ.



Los archivos del directorio `trace` tienen nombres como `AMQ123.TRC`, donde 123 es el PID del proceso que escribió el archivo. Puede ver los archivos por medio de cualquier visor que permita visualizar archivos ASCII simples.

Recopilación de Javacore desde IBM MQ Explorer

Para determinados problemas, resulta útil recopilar un archivo Javacore de IBM MQ Explorer para comprobar el estado de las hebras internas dentro de la interfaz de usuario.

Acerca de esta tarea

Debe recopilar Javacore solo cuando se lo solicite el servicio técnico de IBM. La ubicación de salida del Javacore depende de la plataforma en la que se ejecuta IBM MQ Explorer:

-  **Linux** En Linux, Javacore se genera en el directorio de trabajo actual, que normalmente es el directorio de inicio del usuario. Por ejemplo:
Directorio: `/home/mquser/`
Ejemplo de nombre de archivo: `javacore.20200108.101650.31132.0001.txt`
-  **Windows** En Windows, el Javacore se genera en el directorio de inicio del usuario. Por ejemplo:

Directorio: C:\Users\MQUser\

Ejemplo de nombre de archivo: javacore.20200108.101825.4100.0001.txt

Para recopilar un Javacore, realice los pasos siguientes.

Procedimiento

1. Cierre IBM MQ Explorer.

2.  Linux

En Linux:

a) Utilice el mandato **MQExplorer** para ejecutar IBM MQ Explorer.

- Si ejecuta el IBM MQ Explorer instalado como parte de una instalación completa del servidor IBM MQ, el mandato **MQExplorer** se encuentra en /opt/mqm/bin, donde opt/mqm es la vía de acceso de instalación de IBM MQ.
- Si ha instalado IBM MQ Explorer (MSOT SupportPac) autónomo, el mandato **MQExplorer** se encuentra en `MQ_EXPLORER_INSTALLATION_PATH`, donde `MQ_EXPLORER_INSTALLATION_PATH` es la vía de acceso de instalación de IBM MQ Explorer autónomo (MSOT SupportPac).

b) Determine el identificador de proceso para el proceso de IBM MQ Explorer. En el ejemplo siguiente se muestra cómo determinar el identificador de proceso para el usuario actual:

```
ps -u `whoami` | grep MQExplorer | awk ' { print $1 } '
```

Si no está seguro de cómo obtener el identificador de proceso, póngase en contacto con el administrador del sistema.

c) Ejecute el mandato siguiente para generar el Javacore:

```
kill -3 <MQExplorer process identifier>
```

3.  Windows

En Windows:

a) Utilice el mandato **MQExplorer -debug** para ejecutar IBM MQ Explorer.

- Si ejecuta el IBM MQ Explorer instalado como parte de una instalación de servidor IBM MQ completa, el mandato **MQExplorer** (MQExplorer.exe) se encuentra en el directorio `MQ_INSTALLATION_PATH/bin64`, donde `MQ_INSTALLATION_PATH` es la vía de acceso de instalación de IBM MQ.
- Si ha instalado el IBM MQ Explorer autónomo (MSOT SupportPac), MQExplorer.exe está en el directorio `MQ_EXPLORER_INSTALLATION_PATH`, donde `MQ_EXPLORER_INSTALLATION_PATH` es la vía de acceso de instalación de IBM MQ Explorer (MSOT SupportPac).

b) Cuando aparezca una ventana de línea de mandatos para IBM MQ Explorer, establezca el foco de Windows en esta ventana y pulse Control+Inter para generar un Javacore.

Referencia relacionada

[MQExplorer \(iniciar IBM MQ Explorer\)](#)

Utilización de MQ Telemetry

IBM MQ Telemetry permite la conexión de un servidor de mensajes de IBM MQ a dispositivos de telemetría incluyendo, pero sin limitarse a, sensores y mecanismos de acceso, teléfonos móviles, medidores inteligentes, dispositivos médicos, vehículos y ubicaciones de satélite. La conexión se realiza mediante el protocolo MQ Telemetry Transport (MQTT).

MQTT es un protocolo y formato de mensajes abierto que puede utilizar para transferir mensajes desde los dispositivos de telemetría a un servidor de mensajes o viceversa. Se puede ejecutar en dispositivos limitados y a través de redes limitadas. Entre las limitaciones de los dispositivos se incluyen memoria

baja y capacidad de procesamiento baja. Entre las limitaciones de redes se incluyen bajo ancho de banda, alta latencia, altos costes y fragilidad. MQTT se ha desarrollado satisfactoriamente en varias industrias, entre las que se incluye el sector de la energía, de los servicios públicos y de la venta minorista.

Conceptos relacionados

[Seguridad de MQ Telemetry](#)

Tareas relacionadas

[Desarrollo de aplicaciones para MQ Telemetry](#)

Objetos de MQ Telemetry

Esta información ofrece detalles sobre los objetos de MQ Telemetry que incluyen: canales de telemetría, objetos de estado de canal de telemetría y el servicio MQXR.

Conceptos relacionados

[“Servicio de telemetría \(MQXR\)” en la página 269](#)

El servicio IBM MQ Extended Reach (MQXR) se conoce más comúnmente como el servicio de MQ Telemetry. Es un escucha TCP/IP que se instala como un servicio de IBM MQ. Se ejecuta cuando un gestor de colas se inicia o se detiene.

[“Canales de telemetría” en la página 269](#)

Un canal de telemetría es un vínculo de comunicación entre un gestor de colas en IBM MQ y clientes MQTT. Cada canal puede tener conectado uno o varios dispositivos de telemetría.

[“Objetos de estado del canal de telemetría” en la página 270](#)

Un objeto de estado de canal de telemetría es un cliente MQTT que recopila información de los dispositivos de telemetría conectados a él y que la envía a IBM MQ.

Servicio de telemetría (MQXR)

El servicio IBM MQ Extended Reach (MQXR) se conoce más comúnmente como el servicio de MQ Telemetry. Es un escucha TCP/IP que se instala como un servicio de IBM MQ. Se ejecuta cuando un gestor de colas se inicia o se detiene.

Un servicio MQXR se define cuando se ejecuta el asistente **Definir configuración de ejemplo**. Sólo se puede definir una instancia de este servicio por gestor de colas.

Para ver el servicio MQXR, pulse la carpeta **Servicios** en el gestor de colas al que pertenece el servicio en la vista Navegador. Asegúrese de que está seleccionada la opción **Mostrar objetos del sistema**, y vaya al servicio. El servicio se llama SYSTEM.MQXR.SERVICE.

Puede modificar las propiedades de un servicio MQXR tal como lo hace con un servicio estándar de IBM MQ.

Tareas relacionadas

[“Definir el servicio MQXR” en la página 278](#)

El servicio MQXR se define cuando ejecuta el asistente **Definir configuración de ejemplo**. También puede definir manualmente el servicio MQXR.

[“Inicio y detención del servicio MQXR” en la página 280](#)

Antes de iniciar o detener el servicio MQXR, el gestor de colas debe estar ejecutándose.

Canales de telemetría

Un canal de telemetría es un vínculo de comunicación entre un gestor de colas en IBM MQ y clientes MQTT. Cada canal puede tener conectado uno o varios dispositivos de telemetría.

Para mensajes que se mueven de IBM MQ a clientes MQTT, los mensajes se toman de la cola de transmisión predeterminada de MQTT y se envían a través del canal de telemetría. Los mensajes que tienen como destino clientes MQTT específicos se redireccionan a ellos utilizando sus identificadores de cliente.

Opción avanzada

Los canales de telemetría tienen una opción que establece el número máximo de conexiones de cliente que pueden visualizarse en la vista **Contenido del estado del canal de telemetría**. Esta opción se denomina **Núm. máximo de respuestas**. El valor predeterminado es 500. Considere la configuración de esta opción antes de iniciar un gestor de colas. Si ya está ejecutando el gestor de colas, debe reiniciarlo si aplica cambios de opciones avanzadas.

Para configurar la opción de número máximo de respuestas, realice las acciones siguientes:

1. Pulse **Ventana > Preferencias**.
2. Expanda **IBM MQ Explorer** y pulse **Telemetría**.
3. En el campo **Núm. máximo de respuestas**, escriba el número de conexiones de cliente que deban visualizarse a la vez.
4. Pulse **Aceptar**.

Se muestran todas las conexiones de cliente en los canales hasta alcanzar el límite máximo de respuestas en la vista **Contenido del estado del canal**. Si las conexiones de cliente exceden este límite, aparece un aviso dentro de la vista **Contenido**. Por ejemplo, si establece las respuestas máximas en 10 y alcanza o supera este número, se visualiza el aviso siguiente: `The display has been limited to the first 10 responses. Use a filter to select a subset of responses.`

En la ventana **Estado del canal de telemetría** se muestran las conexiones de cliente específicas de dicho canal. La opción de número de respuestas máximas se aplica sólo a las conexiones de cliente en ese canal.

Tareas relacionadas

[“Creación y configuración de un canal de telemetría” en la página 275](#)

Un canal de telemetría conecta un número de clientes MQTT a IBM MQ. Crea uno o varios canales de telemetría en un gestor de colas. Cada uno de estos canales de telemetría puede tener diferentes parámetros de configuración, lo que hace más fácil la gestión de los clientes vinculados a ellos.

[“Inicio y detención de un canal de telemetría” en la página 281](#)

[“Visualización del estado de un canal de telemetría” en la página 281](#)

[“Filtrado de objetos de telemetría” en la página 282](#)

Si va a ver varios objetos de telemetría definidos en la vista **Contenido**, es posible que necesite una forma de reducir el ámbito de búsqueda de esos objetos. Hágalo utilizando filtros.

Objetos de estado del canal de telemetría

Un objeto de estado de canal de telemetría es un cliente MQTT que recopila información de los dispositivos de telemetría conectados a él y que la envía a IBM MQ.

Los clientes MQTT aparecen como gestores de colas para otros gestores de colas estándar de IBM MQ. De la misma forma que los canales son un vínculo de conexión entre gestores de colas en IBM MQ, el canal de telemetría sirve para lo mismo. Vincula un gestor de colas a clientes MQTT.

Puede escribir su propia aplicación de cliente MQTT que implemente el protocolo MQTT v3. Puede obtener información adicional relativa al desarrollo de aplicaciones cliente MQTT consultando [Desarrollo de aplicaciones de IBM MQ Telemetría](#).

Cómo depurar un cliente MQTT

Cuando se depura una conexión de cliente MQTT, se desconecta el cliente del canal de telemetría y se limpia el estado del cliente.

Al depurar el estado del cliente, se suprimen todas las publicaciones pendientes y todas las suscripciones del cliente.

Tareas relacionadas

[“Visualización del estado de un canal de telemetría” en la página 281](#)

[“Filtrado de objetos de telemetría” en la página 282](#)

Si va a ver varios objetos de telemetría definidos en la vista **Contenido**, es posible que necesite una forma de reducir el ámbito de búsqueda de esos objetos. Hágalo utilizando filtros.

Referencia relacionada

[“Atributos de estado del canal de telemetría” en la página 288](#)

Al igual que con IBM MQ, puede ver el estado de un canal de telemetría. Cada atributo cuenta con una breve descripción con información sobre la utilidad de cada atributo. Todos los atributos de estado del canal de telemetría son de sólo lectura.

Programa de utilidad cliente MQTT

El programa de utilidad cliente MQTT es una aplicación Java con que puede explorar las funciones de MQTT, es decir, la conexión a un gestor de colas y la publicación y suscripción a temas.

Puede utilizar un programa de utilidad cliente para verificar su configuración de telemetría (por ejemplo, cuando crea un canal de telemetría), o el cliente puede servir de ayuda cuando va a desarrollar y depurar aplicaciones. Para obtener más información sobre las funciones y propiedades del programa de utilidad cliente, consulte las descripciones siguientes:

Publicar

Publique un mensaje con un tema que se distribuirá entre los suscriptores interesados.

Suscribir

Los clientes y el escucha MQXR pueden registrar su interés en un tema suscribiéndose éste y, así, poder recibir los mensajes publicados en dicho tema.

Tema

El tema es la clave que identifica el canal de información en el que se publican los mensajes. Los suscriptores utilizan el nombre de tema para identificar los canales de información de los que desean recibir mensajes publicados.

Comodines de los temas

Una suscripción puede contener caracteres especiales y puede suscribirse a varios temas a la vez. Se utiliza un separador de nivel de tema, la barra inclinada (/), para separar cada nivel dentro de un tema, creando una estructura jerárquica. Por ejemplo, `ibm/qmgr/apple`. Los separadores de nivel de tema permiten más flexibilidad y simplifican la gestión de temas.

Para los suscriptores, se soportan dos caracteres comodines:

- El signo de número (#) corresponde a cualquier número de nivel dentro de un tema. Por ejemplo, si se suscribe al tema `ibm/qmgr/#`, recibirá mensajes sobre los temas `ibm/qmgr/apple` y `ibm/qmgr/orange`.
- El signo más (+) corresponde sólo a un nivel de tema. Por ejemplo, `ibm/qmgr/+` coincide con `ibm/qmgr/apple` pero no `ibm/qmgr/apple/queue`.

Puede utilizar el signo + al final de un árbol de temas o dentro del árbol de temas. Por ejemplo, `ibm/+` y `ibm+/orange` son válidos.

Los temas de publicaciones no pueden contener ninguno de los signos + o #.

Message

Un mensaje, en el contexto de un programa de utilidad cliente MQTT, hace referencia a la carga útil del mensaje distribuido a los suscriptores que muestran interés en un tema. Los mensajes pueden estar formados por caracteres alfanuméricos.

Calidad de servicio (QoS)

El programa de utilidad cliente MQTT proporciona tres calidades de servicio, que figuran a continuación:

Como máximo una vez (QoS = 0)

El mensaje se entrega como máximo una vez, si no, no se entrega. No hay acuse de recibo del mensaje.

El mensaje puede perderse si se desconecta el cliente o si falla el servidor.

Al menos una vez (QoS = 1)

El mensaje se entrega como mínimo una vez. Se puede entregar varias veces si no se recibe el acuse de recibo después de un periodo de tiempo, o si se detecta un fallo y la sesión de comunicaciones se reinicia.

El mensaje debe almacenarse localmente en el sistema del remitente hasta que se reciba un acuse, por si debe enviarse de nuevo. Los mensajes pueden llegar duplicados a la aplicación receptora.

Exactamente una vez (QoS = 2)

Éste es el nivel más alto de entrega en el que el mensaje se entrega sólo una vez. Se presupone la entrega, pero los mensajes duplicados no se entregan en la aplicación receptora.

Retenido

Esta opción se utiliza sólo cuando se publican mensajes. Determina si el servidor MQTT (el gestor de colas en IBM MQ) retiene un mensaje, de la publicación en un tema, después de que se entregue a los suscriptores actuales. Si crea una suscripción a un tema que tiene alguna publicación retenida, recibirá inmediatamente la publicación retenida más reciente que haya en el tema.

Última voluntad y testamento

Ésta es una opción de conexión que determina el mensaje que se envía a IBM MQ, en el caso en el que el cliente MQTT se desconecte de forma inesperada. Esta opción incluye tema, mensaje, QoS y la opción para retener la publicación. Considere la opción de establecer **QoS** en 1 o 2 para garantizar la entrega.

Limpiar sesión

Al iniciar un cliente MQTT con una sesión limpia, se eliminan todas las publicaciones pendientes y todas las suscripciones antiguas que existían en el cliente antes de la conexión. Si no existe ninguna sesión previa, el programa de utilidad cliente inicia una nueva sesión.

Historial del cliente

El historial del cliente ofrece información sobre los sucesos que ocurren mientras que se utiliza el programa de utilidad cliente MQTT. Entre los ejemplos de sucesos se incluyen: Connected, Disconnected, Published o Subscribed.

Visualice los detalles completos de una entrada seleccionando la entrada y pulsando la tecla **Intro**. También puede hacerlo pulsando dos veces la entrada.

Cambie el orden de las columnas en el historial del cliente arrastrando los nombres de columna y colocándolos en el orden que elija.

Tareas relacionadas

[“Ejecutar el programa de utilidad cliente MQTT” en la página 272](#)

Puede ejecutar el programa de utilidad cliente MQTT de varias formas. Puede ejecutarlo al crear un nuevo canal de telemetría, cuando ejecute el asistente **Definir configuración de ejemplo**, desde un canal de telemetría que ya existe o desde la página de bienvenida de MQ Telemetry.

[“Utilización del programa de utilidad cliente MQTT” en la página 273](#)

Utilice uno o varios programas de utilidad cliente MQTT para probar la configuración de telemetría. En el ámbito de esta tarea, se utiliza un programa de utilidad cliente MQTT para publicar y suscribirse a mensajes.

Ejecutar el programa de utilidad cliente MQTT

Puede ejecutar el programa de utilidad cliente MQTT de varias formas. Puede ejecutarlo al crear un nuevo canal de telemetría, cuando ejecute el asistente **Definir configuración de ejemplo**, desde un canal de telemetría que ya existe o desde la página de bienvenida de MQ Telemetry.

Acerca de esta tarea

Cuando inicia el programa de utilidad cliente MQTT tras establecer una configuración básica, o crear un nuevo canal de telemetría, el programa de utilidad retiene información del nuevo canal de telemetría.

Métodos para iniciar el programa de utilidad cliente

Ejecución del programa de utilidad desde el asistente Definir configuración de ejemplo

Siga los pasos para definir una configuración de ejemplo. Para más información, consulte [“Definir una configuración de ejemplo”](#) en la página 277.

1. Cuando se inicie el asistente **Definir configuración de ejemplo**, seleccione **Iniciar el programa de utilidad cliente MQTT**.
2. Pulse **Finalizar**.

Ejecución del programa de utilidad desde el asistente Nuevo canal de telemetría

Siga los pasos para crear un nuevo canal de telemetría utilizando el asistente. Para más información, consulte [“Creación y configuración de un canal de telemetría”](#) en la página 275.

1. En la **página Resumen** del asistente, seleccione **Iniciar el programa de utilidad cliente MQTT**.
2. Pulse **Finalizar**.

Ejecución del programa de utilidad desde la página de bienvenida de IBM MQ Telemetry

1. Pulse la carpeta **Telemetría** para visualizar la página de bienvenida de MQ Telemetry.
2. En la vista **Contenido**, pulse **Ejecutar programa de utilidad cliente MQTT**.

Ejecución del programa de utilidad desde un canal de telemetría

Puede iniciar el programa de utilidad cliente MQTT en canales de telemetría determinados.

1. Expanda la carpeta **Telemetría** y pulse **Canales**. Los canales de telemetría aparecen indicados en la vista **Contenido**.
2. Pulse con el botón derecho del ratón un canal de telemetría y seleccione **Iniciar programa de utilidad cliente MQTT**.

Nota: Si elige realizar la autenticación con JAAS o TLS, no tendrá la opción de iniciar el programa de utilidad cliente MQTT a partir de un canal de telemetría. Esto se debe a que el programa de utilidad cliente MQTT no es compatible con la autenticación JAAS o TLS. No obstante, puede escribir una aplicación cliente MQTT propia que sea compatible con la autenticación mediante JAAS o TLS.

Tareas relacionadas

[“Definir una configuración de ejemplo”](#) en la página 277

Puede utilizar el asistente **Definir configuración de ejemplo** para volver a configurar el gestor de colas, lo que permite utilizarlo para la característica MQ Telemetry. La configuración de ejemplo define e inicia el servicio MQXR, define la cola de transmisión y crea un canal de telemetría de ejemplo.

[“Creación y configuración de un canal de telemetría”](#) en la página 275

Un canal de telemetría conecta un número de clientes MQTT a IBM MQ. Crea uno o varios canales de telemetría en un gestor de colas. Cada uno de estos canales de telemetría puede tener diferentes parámetros de configuración, lo que hace más fácil la gestión de los clientes vinculados a ellos.

[“Utilización del programa de utilidad cliente MQTT”](#) en la página 273

Utilice uno o varios programas de utilidad cliente MQTT para probar la configuración de telemetría. En el ámbito de esta tarea, se utiliza un programa de utilidad cliente MQTT para publicar y suscribirse a mensajes.

Utilización del programa de utilidad cliente MQTT

Utilice uno o varios programas de utilidad cliente MQTT para probar la configuración de telemetría. En el ámbito de esta tarea, se utiliza un programa de utilidad cliente MQTT para publicar y suscribirse a mensajes.

Antes de empezar

- Asegúrese de que el servicio de telemetría (MQXR) se está ejecutando.
- Necesita al menos un canal de telemetría que esté ejecutándose para utilizar correctamente el programa de utilidad cliente MQTT.

Acerca de esta tarea

Existen varios métodos de iniciar el programa de utilidad cliente MQTT. Para obtener más información sobre la ejecución del programa de utilidad cliente MQTT, consulte [“Ejecutar el programa de utilidad cliente MQTT”](#) en la página 272. En el ámbito de esta tarea, el programa de utilidad de cliente se inicia desde el canal de telemetría de PlainText creado con el asistente **Definir configuración de ejemplo**.

De forma predeterminada, el **ID de usuario de MCA** del canal PlainText se establece en guest en Windows y nobody en Linux. Necesita estos valores para suscribirse a temas.

Procedimiento

1. Pulse el botón derecho del ratón en el canal de telemetría PlainText y, a continuación **Ejecutar programa de utilidad cliente MQTT**. Se abre la ventana del programa de utilidad cliente. Los campos **Host** y **Puerto** se establecen automáticamente utilizando valores del canal de telemetría seleccionado.
2. Introduzca un ID de cliente en el campo **Identificador de cliente**. Se genera un nuevo identificador de cliente cada vez que se inicia el programa de utilidad cliente MQTT desde un canal de telemetría. Puede utilizar el identificador generado o bien escribir el nombre que desee. Si ejecuta más de un programa de utilidad cliente en un canal de telemetría, asegúrese de que utiliza diferentes ID de cliente para cada programa de utilidad cliente. Si dos programas de utilidad cliente MQTT tienen el mismo ID de cliente, el más reciente se conecta a la fuerza, y desconecta al anterior. Cuando ejecuta más de un programa de utilidad cliente MQTT desde un canal de telemetría, el identificador de cliente generado tiene un sufijo numérico que se incrementa cada vez que se inicia un nuevo programa de utilidad cliente.
3. Pulse **Opciones** para abrir la ventana **Opciones de conexión**. Puede iniciar el programa de utilidad cliente con una sesión en blanco o configurar las opciones de última voluntad y testamento.
4. Pulse **Conectar** para establecer una conexión con el canal de telemetría de PlainText. Se visualiza una nueva entrada de suceso de Connected en **Historial del cliente**.
5. Introduzca un nombre de tema en el campo **Subscripción Tema**. El nombre de tema predeterminado es testTopic y este nombre se utiliza en esta tarea.
6. Seleccione la calidad de servicio de las suscripción en el menú **Solicitar calidad de servicio**.
7. Pulse **Suscribirse** para suscribirse al tema testTopic. Se visualiza una nueva entrada de suceso de Subscribed en **Historial del cliente**, junto con el nombre de tema, QoS y la hora de suscripción.
8. Acepte el nombre de tema predeterminado, testTopic, en el campo **Publicación Tema**. En general, asegúrese de que los temas de suscripción y publicación coincidan, de modo que el cliente MQTT reciba mensajes del tema correcto.
9. Escriba un mensaje en el campo **Mensaje**. La prueba de mensaje predeterminada es Test Message.
10. Seleccione la calidad de servicio de la publicación en el menú **Solicitar calidad de servicio**.
11. Seleccione **Retenido** para enviar la publicación retenida más reciente sobre este tema a los suscriptores.
12. Pulse **Publicación** para publicar el mensaje en el tema testTopic para los suscriptores interesados. Se visualiza una nueva entrada de suceso de Published en el **Historial del cliente**, junto con el nombre de tema, QoS, si el mensaje está retenido y el momento de la suscripción. En el programa de utilidad de cliente receptor, se visualiza una nueva entrada de suceso de Received en el **Historial del cliente**.
13. Seleccione el mensaje recibido en **Historial de cliente** y pulse **Ver mensaje** para ver el mensaje completo en la ventana **Visor de mensajes**. También puede ver el mensaje seleccionándolo y pulsando la tecla **Intro** o pulsando dos veces sobre el mensaje recibido.

Resultados

Si puede publicar y ver mensajes en los temas en los que está suscrito, significa que ha configurado correctamente el gestor de colas de telemetría.

Conceptos relacionados

[“Programa de utilidad cliente MQTT” en la página 271](#)

El programa de utilidad cliente MQTT es una aplicación Java con que puede explorar las funciones de MQTT, es decir, la conexión a un gestor de colas y la publicación y suscripción a temas.

Tareas relacionadas

[“Resolución de problemas si el cliente MQTT no puede conectarse” en la página 284](#)

Si el cliente MQTT no puede conectarse a un canal de telemetría, puede deber varios motivos.

[“Resolución de problemas si el cliente MQTT se desconecta inesperadamente” en la página 285](#)

Averigüe lo que no funciona cuando un cliente MQTT se desconecta de forma inesperada de un canal de telemetría.

Configuración de MQ Telemetry utilizando IBM MQ Explorer

Configuración de IBM MQ para ejecutar la característica de Telemetry, utilizando IBM MQ Explorer. Cree objetos de telemetría y pruebe la configuración de telemetría mediante el programa de utilidad cliente MQTT.

Acerca de esta tarea

Cambie la información de MQ Telemetry modificando los valores que se especifican en una serie de atributos de configuración que controlan la función de telemetría. La configuración de ejemplo proporciona una configuración básica con atributos definidos. Cambie el comportamiento de los objetos de telemetría preestablecidos modificando sus atributos o propiedades. Para obtener más información sobre el significado de cada atributo, consulte [“Propiedades de los canales de telemetría” en la página 287](#) y [“Atributos de estado del canal de telemetría” en la página 288](#).

Tareas relacionadas

[“Creación y configuración de un canal de telemetría” en la página 275](#)

Un canal de telemetría conecta un número de clientes MQTT a IBM MQ. Crea uno o varios canales de telemetría en un gestor de colas. Cada uno de estos canales de telemetría puede tener diferentes parámetros de configuración, lo que hace más fácil la gestión de los clientes vinculados a ellos.

[“Definir una configuración de ejemplo” en la página 277](#)

Puede utilizar el asistente **Definir configuración de ejemplo** para volver a configurar el gestor de colas, lo que permite utilizarlo para la característica MQ Telemetry. La configuración de ejemplo define e inicia el servicio MQXR, define la cola de transmisión y crea un canal de telemetría de ejemplo.

[“Definir el servicio MQXR” en la página 278](#)

El servicio MQXR se define cuando ejecuta el asistente **Definir configuración de ejemplo**. También puede definir manualmente el servicio MQXR.

[“Definición manual del servicio MQXR en Linux” en la página 278](#)

[“Definición manual del servicio MQXR en Windows” en la página 279](#)

Creación y configuración de un canal de telemetría

Un canal de telemetría conecta un número de clientes MQTT a IBM MQ. Crea uno o varios canales de telemetría en un gestor de colas. Cada uno de estos canales de telemetría puede tener diferentes parámetros de configuración, lo que hace más fácil la gestión de los clientes vinculados a ellos.

Procedimiento

Cree y configure un nuevo canal de telemetría realizando los pasos siguientes:

1. Pulse dos veces con el botón derecho del ratón la carpeta **Canales** de telemetría y pulse **Nuevo > Canal de telemetría**. Se abre el asistente **Nuevo canal de telemetría**.

2. Introduzca el nombre del canal en el campo **Nombre de canal**.

Los nombres de los canales de telemetría están restringidos a 20 caracteres. Los caracteres que se pueden utilizar en un nombre de canal de telemetría, al igual que ocurre con todos los nombres de IBM MQ, son:

- Mayúsculas A-Z
- Minúsculas a-z
- Números 0-9
- Punto (.)
- Subrayado (_)
- Barra inclinada (/)
- Signo de porcentaje (%)

No se permiten los espacios en blanco iniciales o intercalados.

3. Introduzca el número de puerto en el campo **Número de puerto**. El número de puerto predeterminado de un canal de telemetría sin seguridad TLS es el 1883.
4. Opcional: Si elige proteger el nuevo canal de telemetría utilizando TLS, seleccione **Canal seguro utilizando SSL**. El número de puerto cambia a 8883, que es el predeterminado de un canal seguro que utiliza TLS.
- a) Pulse **Siguiente**.
 - b) Introduzca el nombre del archivo SSL/TLS que se va a utilizar en el campo **Archivo de claves SSL**.
 - c) Introduzca la contraseña para desbloquear el archivo de claves en el campo **Contraseña SSL**.
 - d) Seleccione **Identificar el cliente mediante un certificado digital** para forzar que todos los clientes envíen de forma privada sus certificados digitales firmados a efectos de autenticación o seleccione **Permitir clientes anónimos** para detener la autenticación de clientes mediante TLS por parte del canal de telemetría.
5. Pulse **Siguiente**.
6. Seleccione una de las siguientes opciones para la autenticación del cliente:
- **No comprobar el nombre de usuario y la contraseña proporcionados por el cliente:** seleccione esta opción si desea que el programa realice su autenticación propia o si no necesita realizar la autenticación de clientes.
 - **Comprobar el nombre de usuario y la contraseña proporcionados por el cliente (utilizando JAAS):** seleccione esta opción para comprobar la identidad del cliente utilizando JAAS. Seleccione el nombre de la configuración JAAS que desea implementar en el menú **Nombre de configuración de JAAS**.
7. Pulse **Siguiente**.
8. Seleccione una de las siguientes opciones del menú:
- Seleccione **ID de cliente MQTT** para utilizar el ID de cliente MQTT suministrado.
 - Seleccione **ID de usuario fijo** para ignorar cualquier ID de usuario proporcionado por el cliente. Introduzca el ID de usuario que elija en el campo **ID de usuario**. El valor predeterminado es Guest en sistemas Windows y nobody en sistemas Linux.
 - Seleccione **Nombre de usuario proporcionado por el cliente** para utilizar el nombre de usuario proporcionado por el cliente. Si no se especifica ningún nombre de usuario, se produce un error al conectar el cliente con IBM MQ.
9. Pulse **Siguiente**.
10. Opcional: Seleccione **Iniciar programa de utilidad cliente MQTT** para iniciar el programa de utilidad gráfico para probar el protocolo MQTT.
11. Revise la lista de acciones que van a realizarse y pulse **Finalizar**.

Resultados

Se crea un nuevo canal de telemetría. Vea este canal expandiendo la carpeta **Telemetría** y pulsando **Canales**.

Qué hacer a continuación

Ahora puede gestionar las autorizaciones del canal de telemetría.

Para obtener información sobre cómo otorgar autorizaciones en IBM MQ Explorer, consulte [“Gestionar autorizaciones sobre objetos con un servicio de autorización”](#) en la página 158.

Tareas relacionadas

[“Definir una configuración de ejemplo”](#) en la página 277

Puede utilizar el asistente **Definir configuración de ejemplo** para volver a configurar el gestor de colas, lo que permite utilizarlo para la característica MQ Telemetry. La configuración de ejemplo define e inicia el servicio MQXR, define la cola de transmisión y crea un canal de telemetría de ejemplo.

[“Definir el servicio MQXR”](#) en la página 278

El servicio MQXR se define cuando ejecuta el asistente **Definir configuración de ejemplo**. También puede definir manualmente el servicio MQXR.

Definir una configuración de ejemplo

Puede utilizar el asistente **Definir configuración de ejemplo** para volver a configurar el gestor de colas, lo que permite utilizarlo para la característica MQ Telemetry. La configuración de ejemplo define e inicia el servicio MQXR, define la cola de transmisión y crea un canal de telemetría de ejemplo.

Antes de empezar

Antes de ejecutar el asistente **Definir configuración de ejemplo**:

- Debe instalar la función de IBM MQ Telemetry en el sistema.
- Debe ser consciente de que el asistente va a cambiar la configuración del gestor de colas y no debe importarle. Si no está seguro de lo que esto implica, cree un nuevo gestor de colas de forma aislada para este objetivo o consulte [“Implicaciones que tiene la ejecución de una configuración de ejemplo”](#) en la página 283.

Acerca de esta tarea

Utilizando la configuración de ejemplo como base, puede definir una configuración básica en el sistema para poder explorar las funciones de telemetría. No puede ejecutar la configuración de ejemplo dos veces en el mismo gestor de colas a menos que elimine como mínimo una definición de objeto de IBM MQ que haya creado. Cuando se elimina una definición de objeto creada por la configuración de ejemplo, al ejecutar el asistente de nuevo sólo vuelve a crear el objeto que falta.

Procedimiento

1. Pulse **Definir configuración de ejemplo** en la página de bienvenida de telemetría. Se abre el asistente **Definir configuración de ejemplo**.
2. Revise la lista de acciones que tendrán lugar al completar este asistente y pulse **Finalizar**.

Resultados

El asistente **Definir configuración de ejemplo** realiza las acciones siguientes y crea los recursos apropiados:

- Define e inicia el servicio MQXR.
- Define la cola de transmisión predeterminada.
- Permite que Guest en sistemas Windows y nobody en sistemas Linux envíen mensajes a clientes conectados al escucha MQTT.

- Permite que Guest en sistemas Windows y nobody en sistemas Linux publiquen y se suscriban a cualquier tema.
- Define un canal de telemetría de ejemplo.

Además, el enlace **Definir configuración de ejemplo** de la página de bienvenida de telemetría queda sustituido por **Se ha configurado la configuración de ejemplo para este gestor de colas**. Ésta es la primera forma en la que puede comprobarse que se ha definido correctamente la configuración de ejemplo.

Qué hacer a continuación

Puede ver el canal de telemetría de ejemplo que el asistente ha creado expandiendo la carpeta **Telemetría** y pulsando **Canales**.

Si elimina una de las definiciones que ha creado el asistente de configuración de ejemplo, podrá ejecutar de nuevo el asistente. El asistente crea el mismo recurso que ha suprimido, y le informa de ello en la sección de resumen.

Definir el servicio MQXR

El servicio MQXR se define cuando ejecuta el asistente **Definir configuración de ejemplo**. También puede definir manualmente el servicio MQXR.

Acerca de esta tarea

La ejecución del asistente **Definir configuración de ejemplo** crea algunos objetos y recursos de IBM MQ. Uno de estos objetos es el servicio MQXR. Para obtener más información sobre la ejecución del asistente **Definir configuración de ejemplo**, consulte [“Definir una configuración de ejemplo”](#) en la página 277.

También puede definir manualmente el servicio MQXR realizando una serie de pasos. Para obtener más información, consulte [“Definición manual del servicio MQXR en Windows”](#) en la página 279 y [“Definición manual del servicio MQXR en Linux”](#) en la página 278.

Resultados

La creación de un nodo de la carpeta de **Telemetría** expansible indica que la definición del servicio MQXR es correcta.

Tareas relacionadas

[“El nodo de telemetría no aparece”](#) en la página 285
Averigüe qué buscar si el nodo de telemetría no aparece.

Definición manual del servicio MQXR en Linux

Puede definir el servicio MQXR manualmente utilizando IBM MQ Explorer. Un gestor de colas puede tener sólo una instancia del servicio MQXR definida.

Antes de empezar

- Instale la característica MQ Telemetry.

Procedimiento

1. En la ventana Navegador, pulse con el botón derecho del ratón en la carpeta **Servicios**.
2. Pulse **Nuevo > Servicio** para abrir el asistente **Nueva definición de servicio**.
3. En el campo **Nombre** introduzca SYSTEM.MQXR.SERVICE y pulse **Siguiente**.
4. En el campo **Descripción**, escriba una descripción del servicio (por ejemplo, Manages clients using MQXR protocols such as MQTT).
5. Seleccione una opción en el menú **Control de servicio**.
6. En el campo **Mandato de inicio**, escriba +MQ_INSTALL_PATH+/mqxr/bin/runMQXRService.sh

7. En el campo **Args de inicio** , escriba -m +QMNAME+ -d "+MQ_Q_MGR_DATA_PATH+" -g "+MQ_DATA_PATH+"
8. En el campo **Mandato de detención** , escriba +MQ_INSTALL_PATH+/mqxr/bin/endMQXRService.sh
9. En el campo **Detener argumentos** , escriba -m +QMNAME+
10. En el campo **Salida estándar** , escriba +MQ_Q_MGR_DATA_PATH+/mqxr.stdout.
11. En el campo **Error estándar** , escriba +MQ_Q_MGR_DATA_PATH+/mqxr.stderr.
12. Seleccione **Servidor** en el menú **Tipo de servicio**.
13. Pulse **Finalizar**.

Resultados

Se crea el servicio MQXR.

Para ver el servicio MQXR en la vista de Navegador, pulse la carpeta **Servicios**. Asegúrese de que está seleccionada la opción **Mostrar objetos del sistema** y vaya al servicio.

En esta tarea, el servicio se denomina SYSTEM.MQXR.SERVICE.

Tareas relacionadas

[“Definición manual del servicio MQXR en Windows” en la página 279](#)

Definición manual del servicio MQXR en Windows

Puede definir el servicio MQXR manualmente utilizando IBM MQ Explorer. Un gestor de colas puede tener sólo una instancia del servicio MQXR definida.

Antes de empezar

- Instale la característica MQ Telemetry.

Procedimiento

1. En la ventana Navegador, pulse con el botón derecho del ratón en la carpeta **Servicios**.
2. Pulse **Nuevo > Servicio** para abrir el asistente **Nueva definición de servicio**.
3. En el campo **Nombre** introduzca SYSTEM.MQXR.SERVICE y pulse **Siguiente**.
4. En el campo **Descripción** , escriba una descripción del servicio (por ejemplo, Manages clients using MQXR protocols such as MQTT).
5. Seleccione una opción en el menú **Control de servicio**.
6. En el campo **Iniciar mandato** , escriba +MQ_INSTALL_PATH+\mqxr\bin\runMQXRService.bat.
7. En el campo **Args de inicio** , escriba -m +QMNAME+ -d "+MQ_Q_MGR_DATA_PATH+\" -g "+MQ_DATA_PATH+\".
8. En el campo **Detener mandato** , escriba +MQ_INSTALL_PATH+\mqxr\bin\endMQXRService.bat.
9. En el campo **Detener argumentos** , escriba -m +QMNAME+
10. En el campo **Salida estándar** , escriba +MQ_Q_MGR_DATA_PATH+\mqxr.stdout.
11. En el campo **Error estándar** , escriba +MQ_Q_MGR_DATA_PATH+\mqxr.stderr.
12. Seleccione **Servidor** en el menú **Tipo de servicio**.
13. Pulse **Finalizar**.

Resultados

Se crea el servicio MQXR.

Para ver el servicio MQXR en la vista de Navegador, pulse la carpeta **Servicios**. Asegúrese de que está seleccionada la opción **Mostrar objetos del sistema** y vaya al servicio.

En esta tarea, el servicio se denomina SYSTEM.MQXR.SERVICE.

Tareas relacionadas

[“Definición manual del servicio MQXR en Linux” en la página 278](#)

Administración de MQ Telemetry utilizando IBM MQ Explorer

MQ Telemetry se puede administrar utilizando IBM MQ Explorer. Puede controlar el servicio MQXR y supervisar los clientes MQTT que estén conectados a IBM MQ.

Acerca de esta tarea

Para obtener información sobre autorización de cliente, autenticación de un canal de telemetría usando TLS y configuraciones JAAS, consulte [Administración IBM MQ de telemetría](#).

Tareas relacionadas

[“Inicio y detención del servicio MQXR” en la página 280](#)

Antes de iniciar o detener el servicio MQXR, el gestor de colas debe estar ejecutándose.

[“Inicio y detención de un canal de telemetría” en la página 281](#)

[“Visualización del estado de un canal de telemetría” en la página 281](#)

[“Filtrado de objetos de telemetría” en la página 282](#)

Si va a ver varios objetos de telemetría definidos en la vista **Contenido**, es posible que necesite una forma de reducir el ámbito de búsqueda de esos objetos. Hágalo utilizando filtros.

Inicio y detención del servicio MQXR

Antes de iniciar o detener el servicio MQXR, el gestor de colas debe estar ejecutándose.

Acerca de esta tarea

Al iniciar el servicio MQXR en un gestor de colas, éste escucha en los extremos de recepción de los canales de telemetría en ese gestor de colas los mensajes que se reciben de esos clientes.

Detener el servicio MQXR implica lo siguiente:

- El servicio MQXR no escucha las conexiones de clientes.
- No puede expandirse la carpeta **Telemetría**. Esto significa que no puede:
 - Crear o ver canales de telemetría
 - Ver conexiones de cliente
 - Enviar mensajes a clientes
 - Recibir mensajes de clientes

Puede modificar las propiedades de un servicio MQXR de forma similar a un servicio estándar de IBM MQ. Pulse con el botón derecho del ratón el nombre del servicio y pulse **Propiedades**.

En la ventana **Propiedades**, puede configurar el servicio MQXR para que se inicie y se detenga con el gestor de colas, o para iniciarlo y detenerlo manualmente, seleccionando la opción que corresponda del menú **Control de servicio**.

Procedimiento

Efectúe los pasos siguientes para iniciar o detener el servicio MQXR:

1. En la vista **Navegador**, pulse la carpeta **Servicios**.
2. Asegúrese de haber seleccionado **Mostrar objetos del sistema**.
3. En la vista **Contenido**, pulse con el botón derecho del ratón el nombre de servicio MQXR (SYSTEM.MQXR.SERVICE) y pulse **Iniciar** o **Detener**.
4. Pulse **Sí** en el cuadro de diálogo de confirmación.

Resultados

El servicio MQXR se inicia o detiene según la acción que haya seleccionado.

Tareas relacionadas

[“Definir el servicio MQXR” en la página 278](#)

El servicio MQXR se define cuando ejecuta el asistente **Definir configuración de ejemplo**. También puede definir manualmente el servicio MQXR.

Inicio y detención de un canal de telemetría

El canal de telemetría se inicia automáticamente cuando se crea. Se detiene cuando el gestor de colas o el servicio MQXR se detiene. Puede también iniciar y detener un canal de telemetría manualmente.

Un canal de telemetría también se detiene cuando se depura. Al depurar un canal de telemetría, se desconectan todos los clientes MQTT que se hayan conectado al mismo, se limpia el estado de los clientes MQTT, y se detiene el canal de telemetría. Depurar el estado de un cliente, implica suprimir todas las publicaciones pendientes, y eliminar todas las suscripciones del cliente.

Antes de empezar

Asegúrese de que se haya definido el servicio MQXR, y que esté ejecutándose.

Procedimiento

Inicie o detenga un canal de telemetría manualmente realizando los pasos siguientes:

1. En la vista **Navegador** expanda la carpeta **Telemetría**.
2. Pulse **Canales**.
3. En la vista **Contenido**, seleccione el canal de telemetría que desee iniciar o detener.
4. Pulse con el botón derecho del ratón el canal de telemetría seleccionado y pulse **Iniciar** o **Detener**.

Resultados

El canal de telemetría se inicia o detiene dependiendo de la acción que realice.

Nota: Para depurar un canal de telemetría, pulse con el botón derecho del ratón el canal seleccionado, y pulse **Depurar**.

Tareas relacionadas

[“Creación y configuración de un canal de telemetría” en la página 275](#)

Un canal de telemetría conecta un número de clientes MQTT a IBM MQ. Crea uno o varios canales de telemetría en un gestor de colas. Cada uno de estos canales de telemetría puede tener diferentes parámetros de configuración, lo que hace más fácil la gestión de los clientes vinculados a ellos.

[“Inicio y detención del servicio MQXR” en la página 280](#)

Antes de iniciar o detener el servicio MQXR, el gestor de colas debe estar ejecutándose.

Visualización del estado de un canal de telemetría

El estado de un canal de telemetría que esté ejecutándose proporciona información sobre los clientes que tiene conectados.

Un objeto de estado de canal de telemetría se puede depurar. Cuando se depura una conexión de cliente MQTT, se desconecta el cliente del canal de telemetría y se limpia el estado del cliente. Al depurar el estado de un cliente MQTT, se suprimen todas las publicaciones pendientes y todas las suscripciones del cliente.

Procedimiento

Para ver el estado de un canal de telemetría, efectúe los pasos siguientes:

1. En la vista **Navegador**, expanda la carpeta **Telemetría** y pulse luego la carpeta **Canales**. Las definiciones de canales que tenga se visualizan en la vista **Contenido**.

2. Pulse con el botón derecho del ratón el canal de telemetría correspondiente y pulse **Estado**. Se abre una nueva vista **Contenido** en una nueva ventana que muestra las conexiones de cliente en el canal de telemetría.

Visualización de todas las conexiones de cliente a los canales de telemetría

Se pueden ver todas las conexiones de cliente que se han hecho a todos los canales de telemetría en un gestor de colas. Para ello, expanda la carpeta **Telemetría** y pulse la carpeta **Estado de canal** en la vista **Navegador**.

Pueden visualizarse todas las conexiones de clientes con cada canal de telemetría en el gestor de colas en la vista **Contenido**. Puede cambiar el orden de la vista de los objetos pulsando el nombre de la columna por la que quiera clasificar los resultados. También puede utilizar filtros.

De forma predeterminada, IBM MQ Explorer solamente muestra las primeras 500 conexiones de cliente. Si desea conocer más información sobre el número máximo de conexiones en un momento dado, consulte [“Opción avanzada” en la página 270](#).

Nota: Para depurar un objeto de estado de canal de telemetría, pulse con el botón derecho del ratón el objeto seleccionado, y pulse **Depurar**.

Tareas relacionadas

[“Filtrado de objetos de telemetría” en la página 282](#)

Si va a ver varios objetos de telemetría definidos en la vista **Contenido**, es posible que necesite una forma de reducir el ámbito de búsqueda de esos objetos. Hágalo utilizando filtros.

Filtrado de objetos de telemetría

Si va a ver varios objetos de telemetría definidos en la vista **Contenido**, es posible que necesite una forma de reducir el ámbito de búsqueda de esos objetos. Hágalo utilizando filtros.

Antes de empezar

- Instale la característica MQ Telemetry.
- Configure el gestor de colas para la característica de MQ Telemetry. Para más información, consulte [“Configuración de MQ Telemetry utilizando IBM MQ Explorer” en la página 275](#).

Acerca de esta tarea

La vista **Estado del canal de telemetría** tiene una opción de filtro. En la telemetría, la mejor forma de utilizar los filtros es cuando se visualizan las conexiones de cliente en la vista **Contenido del estado del canal de telemetría**. Varios canales de telemetría pueden tener varios clientes vinculados a cada uno de ellos. Todas estas conexiones se visualizan en la carpeta **Estado del canal**. Por ejemplo, es posible que desee visualizar clientes MQTT con ID de cliente como `ibm_client`. Esto devuelve clientes con ID de cliente como, por ejemplo, `ibm_client1`, `ibm_client2` y `ibm_client3`.

También puede filtrar canales siguiendo los mismos pasos de filtrado. Para esta tarea, va a filtrar en la vista **Contenido del estado de canal de telemetría**.

Procedimiento

Para filtrar los objetos de telemetría, realice los pasos siguientes:

1. Suponiendo que ha instalado y configurado el gestor de colas para telemetría, pulse la carpeta **Estado del canal**.
2. En la vista **Contenido del estado del canal de telemetría**, pulse la flecha situada junto al nombre **Filtro**.
 - Para seleccionar una opción de filtrado de una lista de filtros definidos, pulse **Seleccionar filtro**. El filtro predeterminado de la vista **Contenido del estado del canal** es **Estándar para el estado del canal de telemetría**.

- Para cambiar las opciones del filtro actual, pulse **Editar filtro actual**.
 - Para añadir, copiar o editar filtros, pulse **Gestionar filtros**.
 - a) Para añadir un filtro, en la ventana **Gestionar filtros**, pulse **Añadir**.
 - b) Introduzca un nombre significativo en el campo **Nombre del filtro**. Por ejemplo, introduzca `Clientes de mi canal de IBM`.
 - c) Establezca la condición que debe aplicarse a los canales de telemetría. Por ejemplo, `Channel name like IBM.CHANNEL`.
 - d) Para añadir otra regla, seleccione **AND**.
 - e) Pulse **Seleccionar** para cambiar el atributo por el que filtrar.
 - f) Introduzca la regla correspondiente y pulse **Aceptar**.
3. Seleccione el nombre de filtro que desee aplicar a dicha vista de contenido, y pulse **Aceptar**.

Resultados

El filtro se aplica y los objetos se filtran según los criterios definidos en la opción de filtrado.

Resolución de problemas de MQ Telemetry utilizando IBM MQ Explorer

Se proporciona ayuda para algunos de los posibles problemas que pueden darse cuando se utiliza IBM MQ Explorer para administrar la telemetría.

Acerca de esta tarea

Cuando instale la función de telemetría, es posible que desee ejecutar el asistente **Definir configuración de ejemplo** para establecer una configuración básica de telemetría. Consulte [“Definir una configuración de ejemplo”](#) en la página 277.

Puede verificar y probar la configuración básica que haya establecido utilizando el programa de utilidad cliente MQTT para publicar mensajes y suscribirse a ellos. Para obtener más información sobre cómo probar la configuración de ejemplo, consulte [“Utilización del programa de utilidad cliente MQTT”](#) en la página 273.

Tareas relacionadas

[“Resolución de problemas si el cliente MQTT no puede conectarse”](#) en la página 284

Si el cliente MQTT no puede conectarse a un canal de telemetría, puede deber varios motivos.

[“Resolución de problemas si el cliente MQTT se desconecta inesperadamente”](#) en la página 285

Averigüe lo que no funciona cuando un cliente MQTT se desconecta de forma inesperada de un canal de telemetría.

[“El nodo de telemetría no aparece”](#) en la página 285

Averigüe qué buscar si el nodo de telemetría no aparece.

[“Resolución de los problemas surgidos con un canal de telemetría”](#) en la página 286

Si un canal de telemetría no puede iniciarse, se detiene de forma inesperada o desconecta conexiones de cliente, hay algunas cosas que deben tenerse en cuenta para diagnosticar el problema.

Referencia relacionada

[“Implicaciones que tiene la ejecución de una configuración de ejemplo”](#) en la página 283

Cuando se ejecuta el asistente **Definir configuración de ejemplo**, se definen los objetos de IBM MQ. Algunos de estos objetos alteran el comportamiento del gestor de colas, por lo que debe ser consciente de cómo afectan estos objetos al gestor de colas y a sus vínculos de comunicación.

Implicaciones que tiene la ejecución de una configuración de ejemplo

Cuando se ejecuta el asistente **Definir configuración de ejemplo**, se definen los objetos de IBM MQ. Algunos de estos objetos alteran el comportamiento del gestor de colas, por lo que debe ser consciente de cómo afectan estos objetos al gestor de colas y a sus vínculos de comunicación.

La ejecución del asistente **Definir configuración de ejemplo** establece la cola de transmisión predeterminada del gestor de colas en `SYSTEM.MQTT.TRANSMIT.QUEUE`, que tiene prioridad sobre una cola de transmisión predeterminada existente, si existe una en dicho gestor de colas.

La definición de la cola de transmisión predeterminada en la cola de transmisión `MQTT`, habilita las aplicaciones IBM MQ para enviar mensajes punto a clientes `MQTT` sin tener que crear un alias de gestor de colas distinto para cada cliente. Los gestores definidos para los clientes `MQTT` se redireccionan a través de la cola de transmisión de `MQTT` en el gestor de colas al cliente `MQTT` que tenga un identificador que coincida con el nombre del gestor de colas al que se ha enviado el mensaje. Los gestores de colas de IBM MQ perciben a los clientes `MQTT` como si fueran gestores de colas remotos.

Si ha utilizado previamente una cola de transmisión predeterminada de IBM MQ para dirigir mensajes a otros gestores de colas, debe crear explícitamente rutas alternativas (por ejemplo, definiendo alias de gestores de colas) antes de ejecutar la configuración de ejemplo o configurando manualmente el gestor de colas para permitir la función de telemetría.

La ejecución de la configuración de ejemplo hace que los clientes `MQTT` accedan a los recursos de IBM MQ con el nombre de usuario `Guest` en Windows y `nobody` en Linux.

Resolución de problemas si el cliente MQTT no puede conectarse

Si el cliente `MQTT` no puede conectarse a un canal de telemetría, puede deber varios motivos.

Procedimiento

Tenga en cuenta las causas siguientes para diagnosticar este problema con un cliente `MQTT` que falla al conectarse:

- Compruebe que el gestor de colas y el servicio de telemetría (`MQXR`) se estén ejecutando.
Inicie el gestor de colas. De forma predeterminada, el servicio `MQXR` debe iniciarse con el gestor de colas. Si ha configurado el control de servicio `MQXR` para que se inicie manualmente, es posible que tenga que iniciar el servicio desde la carpeta **Servicios**. Para obtener más información sobre cómo iniciar el servicio `MQXR`, consulte [“Inicio y detención del servicio MQXR”](#) en la página 280.
- Compruebe que el canal de telemetría y el servicio de telemetría (`MQXR`) estén definidos y se ejecuten correctamente.

Puede definir manualmente el servicio `MQXR` y establecer la cola de transmisión predeterminada del gestor de colas en `SYSTEM.MQTT.TRANSMIT.QUEUE`, que tiene prioridad sobre una cola de transmisión predeterminada existente. Esto hace que el gestor de colas sea adecuado para la telemetría. También puede considerar la ejecución del asistente **Definir configuración de ejemplo** a partir de la página de bienvenida de la telemetría si aún no lo ha hecho.

- ¿Ha escrito su propio cliente?

Si lo ha hecho, ¿ha escrito la aplicación de cliente utilizando el protocolo `MQTT` versión 3 y no la versión 5? Intente aislar el problema ejecutando el programa de utilidad `MQTT`.

- ¿Tiene un nombre identificador de cliente válido?

Al conectarse a IBM MQ, el identificador de cliente `MQTT` debe tener menos de 23 caracteres y contener sólo caracteres alfanuméricos, caracteres numéricos y los signos punto (`.`), la barra inclinada (`/`), el guión bajo (`_`) y el signo de porcentaje (`%`).

- ¿Ha conectado el cliente `MQTT` y ha agotado el intervalo de **MQTT keep alive**?

El atributo mantener activo es el intervalo en milisegundos tras el cual el cliente `MQTT` se desconecta por inactividad. Si el servicio `MQXR` no recibe ninguna comunicación del cliente dentro del intervalo de mantenerse activo, se desconecta del cliente.

- ¿Se están intentando conectar un gran número de clientes `MQTT` a un canal de telemetría al mismo tiempo?

Cada canal de telemetría tiene un atributo **backlog**. Éste es el número de solicitudes de conexiones concurrentes que puede soportar el canal de telemetría. Asegúrese de que el valor no está establecido en un número inferior al número de clientes MQTT que están intentando conectarse.

- Compruebe que la conexión TCP/IP sigue activa.

Tareas relacionadas

[“Definir una configuración de ejemplo” en la página 277](#)

Puede utilizar el asistente **Definir configuración de ejemplo** para volver a configurar el gestor de colas, lo que permite utilizarlo para la característica MQ Telemetry. La configuración de ejemplo define e inicia el servicio MQXR, define la cola de transmisión y crea un canal de telemetría de ejemplo.

[“Definir el servicio MQXR” en la página 278](#)

El servicio MQXR se define cuando ejecuta el asistente **Definir configuración de ejemplo**. También puede definir manualmente el servicio MQXR.

Referencia relacionada

[“Propiedades de los canales de telemetría” en la página 287](#)

Cada uno de los atributos de los canales de telemetría tiene una breve descripción que deberá comprender para poder configurar el canal. MQ Telemetry sólo da soporte al protocolo TCP/IP.

[“Atributos de estado del canal de telemetría” en la página 288](#)

Al igual que con IBM MQ, puede ver el estado de un canal de telemetría. Cada atributo cuenta con una breve descripción con información sobre la utilidad de cada atributo. Todos los atributos de estado del canal de telemetría son de sólo lectura.

Resolución de problemas si el cliente MQTT se desconecta inesperadamente

Averigüe lo que no funciona cuando un cliente MQTT se desconecta de forma inesperada de un canal de telemetría.

Procedimiento

Si el cliente MQTT se conecta correctamente y luego se desconecta sin ninguna razón aparente, tenga en cuenta las razones siguientes para diagnosticar el problema:

- El gestor de colas, el servicio MQXR o el canal de telemetría no están ejecutándose.

Inicie el gestor de colas, el servicio MQXR, o el canal de telemetría. Intente conectarlos de nuevo al cliente MQTT y compruebe si esta solución resuelve el problema.

- Se ha iniciado otro cliente, y se conecta con el mismo ID de cliente.

En este caso, IBM MQ acepta la conexión del segundo cliente MQTT y, a la fuerza, desconecta el primer cliente MQTT.

- El cliente MQTT accede a un tema en el que no tiene autorización, ya sea para la publicación o la suscripción.

IBM MQ desconecta el cliente MQTT.

- La conexión TCP/IP ya no está activa.

Diagnostique y arregle el problema surgido con la conexión TCP/IP, e intente de nuevo conectarse al cliente MQTT.

El nodo de telemetría no aparece

Averigüe qué buscar si el nodo de telemetría no aparece.

Procedimiento

- ¿Ha instalado MQ Telemetry?

Compruebe que cumple todos los requisitos previos y que ha instalado la telemetría. Consulte *Instalación en Telemetry* en la documentación del producto IBM MQ.

Resolución de los problemas surgidos con un canal de telemetría

Si un canal de telemetría no puede iniciarse, se detiene de forma inesperada o desconecta conexiones de cliente, hay algunas cosas que deben tenerse en cuenta para diagnosticar el problema.

Procedimiento

- El canal de telemetría falla al conectarse.

Renueve la vista **Contenido de canales de telemetría** y asegúrese de que el canal no esté ejecutándose en ese momento.

Compruebe que no haya otra aplicación que esté utilizando el número de puerto del canal de telemetría.

- Un canal de telemetría se detiene de forma inesperada.

Asegúrese de que el servicio de telemetría (MQXR) se sigue ejecutando.

- El canal de telemetría descarga conexiones de cliente MQTT.

Para obtener más información sobre los clientes MQTT que son descartados de forma inesperada, consulte [“Resolución de problemas si el cliente MQTT se desconecta inesperadamente”](#) en la [página 285](#).

- No puede ver el estado de un canal de telemetría.

Compruebe que el canal de telemetría en cuestión está ejecutándose.

Asegúrese de que los clientes MQTT están conectados al canal de telemetría correcto. Compruebe que el número de puerto y el nombre de host en el cliente coinciden con los del canal de telemetría.

Si ha configurado un filtro propio en la ventana **Estado del canal**, vuelva al valor predeterminado de **Estándar para el estado del canal de telemetría** y compruebe que aparecen los clientes MQTT necesarios.

- No puede ejecutar el programa de utilidad cliente MQTT desde un canal de telemetría.

Si elige realizar la autenticación mediante TLS o JAAS, no puede iniciar el programa de utilidad MQTT desde ese canal de telemetría. Esto se debe a que el programa de utilidad cliente MQTT no es compatible con la autenticación TLS o JAAS. No obstante, puede escribir una aplicación cliente MQTT v3 propia que sea compatible con la autenticación JAAS o TLS.

- En la carpeta **Canales de telemetría** no se muestra ningún canal o no se muestra el canal que ha creado.

Compruebe que ha creado correctamente un canal de telemetría utilizando el asistente **Definir configuración de ejemplo** (que crea el canal PlainText) o el asistente **Nuevo canal de telemetría** (que crea un canal según las especificaciones).

Compruebe que la opción de filtro está establecida en el valor predeterminado de canal de telemetría Estándar para canales de telemetría.

Tareas relacionadas

[“Filtrado de objetos de telemetría”](#) en la [página 282](#)

Si va a ver varios objetos de telemetría definidos en la vista **Contenido**, es posible que necesite una forma de reducir el ámbito de búsqueda de esos objetos. Hágalo utilizando filtros.

Referencia de MQ Telemetry

Utilice la información de referencia de esta sección para realizar las tareas asociadas con el uso de la telemetría.

Referencia relacionada

[“Propiedades de los canales de telemetría”](#) en la [página 287](#)

Cada uno de los atributos de los canales de telemetría tiene una breve descripción que deberá comprender para poder configurar el canal. MQ Telemetry sólo da soporte al protocolo TCP/IP.

“Atributos de estado del canal de telemetría” en la página 288

Al igual que con IBM MQ, puede ver el estado de un canal de telemetría. Cada atributo cuenta con una breve descripción con información sobre la utilidad de cada atributo. Todos los atributos de estado del canal de telemetría son de sólo lectura.

Propiedades de los canales de telemetría

Cada uno de los atributos de los canales de telemetría tiene una breve descripción que deberá comprender para poder configurar el canal. MQ Telemetry sólo da soporte al protocolo TCP/IP.

Pulse con el botón derecho del ratón cualquier objeto de telemetría, a continuación, pulse **Propiedades** para ver y editar las propiedades de los canales de telemetría.

En la tabla siguiente se muestra los atributos que puede establecer en el diálogo **Propiedades de los canales de telemetría** (Nota 1).

Atributo	Significado
Nombre de canal	Sólo lectura. Éste es el nombre de la definición del canal de telemetría.
Tipo de canal	Sólo lectura. Éste es el tipo de canal, en este caso, MQTT.
Estado global del canal	Sólo lectura. Éste es el estado actual del canal de telemetría.
Protocolo Xmit	Sólo lectura. El protocolo de transmisión del canal. Sólo compatible con TCP/IP.
Puerto	Éste es el número de puerto en el que el servicio MQXR acepta las conexiones de cliente. El número de puerto predeterminado del canal de telemetría es 1883; y el número de puerto predeterminado de un canal de telemetría seguro que utiliza TLS es 8883.
Dirección local (opcional)	Escriba la dirección IP que el canal de telemetría escucha. Utilice esta opción cuando un servidor tenga varias direcciones IP.
Acumulación (opcional)	El número de solicitudes de conexiones pendientes que puede soportar el canal de telemetría a la vez. Cuando se alcance el límite de reserva, los clientes que intenten conectarse desde ese momento, se rechazarán hasta que se procese la reserva actual. El valor se encuentra dentro del rango 0 - 999999999. El valor predeterminado es 4096.
ID de usuario de MCA (opcional) Consulte la Nota 2 .	El ID de usuario del agente de canal de mensajes. Es un identificador de usuario (de hasta 12 caracteres) que utiliza MCA para autorizar el acceso a los recursos de IBM MQ. Si se especifica esta propiedad, no se utiliza el nombre de usuario proporcionado por el cliente para la autorización de IBM MQ.
Utilice ID de cliente (opcional) Consulte la Nota 2 .	Dice si desea utilizar el ID de cliente MQTT en la nueva conexión como ID de usuario IBM MQ de esa conexión. Si se especifica esta propiedad, se ignora el nombre de usuario que proporciona el cliente.
CipherSuite SSL (opcional)	Si elige utilizar esta propiedad, CipherSuite debe estar disponible para el extremo de cliente del canal de telemetría. Si se deja en blanco esta opción, los dos extremos del canal de telemetría negocian la opción de CipherSuite que ambos puedan entender.
Autenticación SSL (opcional)	Determina si se trata de forma anónima al cliente. La autenticación SSL define si el canal de telemetría debe recibir y autenticar un certificado TLS de algún cliente.

Atributo	Significado
Repositorio de claves SSL (opcional)	Es el almacén de certificados digitales y sus claves privadas asociadas. Si no se especifica un archivo de claves, no se utiliza TLS.
Contraseña SSL (opcional)	La contraseña del depósito de claves. Si no introduce ninguna contraseña, se deben utilizar conexiones sin cifrar.
Archivo de configuración de JAAS (sólo lectura)	Es la vía de acceso al archivo de configuración JAAS.
Nombre de configuración de JAAS (opcional)	El nombre de la configuración en el archivo <code>jaas.config</code> que desea implementar.

Nota:

1. Cuando se editan los atributos de un canal de telemetría, se debe reiniciar el canal para que se apliquen los cambios.
2. No especifique las propiedades **MCA user ID** y **Use client ID**. Si especifica ambas a la vez, el canal de telemetría fallará cuando intente iniciarse.

Si no se establecen las propiedades **MCA user ID** y **Use client ID**, se utilizan el nombre de usuario y la contraseña del cliente y el nombre de usuario se autentica mediante JAAS utilizando la contraseña.

Tareas relacionadas

“Configuración de MQ Telemetry utilizando IBM MQ Explorer” en la página 275

Configuración de IBM MQ para ejecutar la característica de Telemetry, utilizando IBM MQ Explorer. Cree objetos de telemetría y pruebe la configuración de telemetría mediante el programa de utilidad cliente MQTT.

“Administración de MQ Telemetry utilizando IBM MQ Explorer” en la página 280

MQ Telemetry se puede administrar utilizando IBM MQ Explorer. Puede controlar el servicio MQXR y supervisar los clientes MQTT que estén conectados a IBM MQ.

Atributos de estado del canal de telemetría

Al igual que con IBM MQ, puede ver el estado de un canal de telemetría. Cada atributo cuenta con una breve descripción con información sobre la utilidad de cada atributo. Todos los atributos de estado del canal de telemetría son de sólo lectura.

La tabla siguiente proporciona las descripciones de los atributos de estado de los canales de telemetría:

Atributo	Significado
Nombre de canal	El nombre de la definición de canal de telemetría.
ID de cliente	El identificador del cliente.
Estado	El estado del cliente, que puede ser Ejecutándose o Desconectado.
Entrada dudosa	Número de mensajes de entrada dudosa para el servidor. Los mensajes de entrada dudosa son mensajes que el servidor ha recibido pero que no se ha entregado ningún acuse de recibo al cliente.
Salida dudosa	Número de mensajes de salida dudosa desde el servidor. Los mensajes de salida dudosa son mensajes que el servidor ha enviado, pero que no se tiene ningún acuse de recibo del cliente.
Nombre de conexión	El nombre de la conexión remota. El nombre de la conexión es siempre una dirección IP o localhost (127.0.0.1).

Atributo	Significado
Estado activo de MQTT	El intervalo en milisegundos tras el cual el cliente se desconecta por inactividad. Si el servicio MQXR no recibe ninguna comunicación del cliente dentro del intervalo de mantenerse activo, se desconecta del cliente. Este intervalo se calcula según el valor de Mantener activo MQTT que envía el cliente al conectarse.
ID de usuario de MCA	La serie de identificación del usuario del agente del canal de mensajes. Es un identificador de usuario (1 - 12 caracteres) que utiliza MCA para autorizar el acceso a los recursos de IBM MQ. Si se especifica esta propiedad, no se utiliza el nombre de usuario proporcionado por el cliente para la autorización de IBM MQ.
Mensajes enviados	El número de mensajes enviados por el canal de telemetría al cliente desde la sesión de conexión de cliente más reciente.
Mensajes recibidos	El número de mensajes recibidos por el canal de telemetría procedentes del cliente desde la sesión de conexión de cliente más reciente.
Hora de último mensaje	La hora a la que se ha enviado o recibido el último mensaje.
Hora de inicio del canal	La hora a la que se inició el canal de telemetría.
Salida pendiente	El número de mensajes pendientes de salida en el canal de telemetría que están esperando a ser enviados al cliente MQTT.
Fecha de inicio del canal	La fecha en que se inició el canal de telemetría.

Tareas relacionadas

“Visualización del estado de un canal de telemetría” en la página 281

“Filtrado de objetos de telemetría” en la página 282

Si va a ver varios objetos de telemetría definidos en la vista **Contenido**, es posible que necesite una forma de reducir el ámbito de búsqueda de esos objetos. Hágalo utilizando filtros.

Multi Guías de aprendizaje de IBM MQ

Estas guías de aprendizaje muestran cómo realizar tareas básicas como, por ejemplo, crear un gestor de colas, crear una cola, crear un canal, transferir un mensaje a una cola y obtener un mensaje de una cola. Las guías de aprendizaje son relevantes solo para Multiplatforms.

Cada guía de aprendizaje se divide en varias subtareas. Estas tareas se pueden realizar utilizando cualquiera de las siguientes interfaces:

- La interfaz gráfica de IBM MQ Explorer.
- La interfaz de la línea de mandatos de script de IBM MQ (MQSC).

Puede obtener información adicional relativa a los comandos MQSC consultando [Administración mediante comandos MQSC](#).

La primera guía de aprendizaje muestra cómo configurar una instalación autónoma local simple que no tenga enlaces de comunicación con ninguna otra instalación de IBM MQ. Cada una de las guías de aprendizaje posteriores se construyen sobre objetos IBM MQ que se han configurado en guías de aprendizaje anteriores. Por lo tanto, se recomienda que estas guías de aprendizaje se completen en orden.

Las guías de aprendizaje están diseñadas para ayudarle a comenzar a utilizar IBM MQ y no tratan los casos de mensajería más complejos.

Guía de aprendizaje 1: Envío de mensajes a una cola local

Una guía de aprendizaje para configurar un gestor de colas, crear una cola, colocar un mensaje de prueba en la cola y verificar la recepción del mensaje.

Acerca de esta tarea

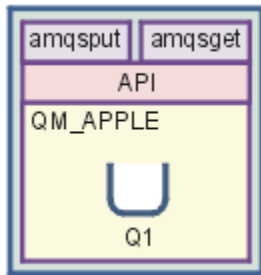

Esta guía de aprendizaje le muestra cómo configurar un gestor de colas QM_APPLE y una cola Q1 en una instalación autónoma local que no tiene enlaces de comunicación con ninguna otra instalación de IBM MQ. Una vez definidos los objetos, hay varias herramientas que se pueden utilizar para probar la configuración. La primera tarea consiste en transferir un mensaje de prueba. Esta tarea puede completarse utilizando el programa IBM MQ Explorer o la plataforma distribuida amqsput. La segunda tarea consiste en verificar que se haya añadido a la cola. Esta tarea se puede completar utilizando el programa IBM MQ Explorer o la plataforma distribuida amqsget.

Cuando haya completado la guía de aprendizaje 1, deberá tener unos conocimientos básicos sobre cómo funciona la mensajería de IBM MQ en una topología de mensajería sencilla que tiene un gestor de colas con colas locales.

Creación del gestor de colas

Antes de empezar

Antes de crear un gestor de colas, debe asegurarse de que IBM MQ está instalado correctamente.

Acerca de esta tarea

En este tema se muestra cómo crear un gestor de colas denominado QM_APPLE.

Puede realizar esta tarea utilizando cualquiera de las siguientes interfaces:

- [La interfaz gráfica de IBM MQ Explorer](#)
- [Interfaz de línea de mandatos MQSC \(IBM MQ Script Command\)](#)

Creación del gestor de colas utilizando IBM MQ Explorer

Procedimiento

1. Inicie IBM MQ Explorer.
2. En la **vista de Navegador**, pulse el botón derecho del ratón en la carpeta **Gestores de colas** y, a continuación, **Nuevo > Gestor de colas**.
Se abre el asistente **Crear gestor de colas**.
3. En el campo **Nombre del gestor de colas**, escriba QM_APPLE.
4. Pulse **Siguiente** dos veces.
5. Asegúrese de que **Automático** esté seleccionado en la opción **Seleccionar tipo de inicio de gestor de colas**.
6. Pulse **Siguiente**.

7. Asegúrese de que el recuadro de selección **Crear escucha configurado para TCP/IP** está seleccionado.
8. Si el botón **Finalizar** no está disponible, escriba otro número de puerto en el campo **Escuchar en puerto número**.
Si el valor actual es 1414, pruebe a utilizar otro número de puerto, por ejemplo: 1415 o 1416. Si no se utiliza el número de puerto predeterminado de 1414 en esta etapa, anote el número de puerto utilizado porque lo necesitará en etapas posteriores de esta guía de aprendizaje cuando QM_APPLE sirva un gestor de colas receptor.
9. Pulse **Finalizar**.

Resultados

Se muestra un icono que representa a este gestor de colas en la carpeta **Gestores de colas** de la **vista del navegador** de IBM MQ Explorer, y el gestor de colas empieza a ejecutarse automáticamente, poco después de haberlo creado, como se muestra en la siguiente captura de pantalla:

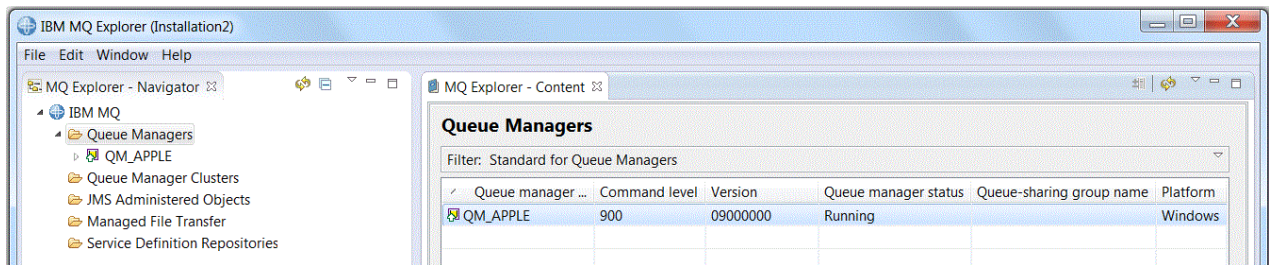

Creación del gestor de colas utilizando MQSC

Acerca de esta tarea

Abra un indicador de mandatos y siga estos pasos:

Procedimiento

1. Cree un gestor de colas llamado QM_APPLE escribiendo el mandato:

```
crtmqm QM_APPLE
```

Los mensajes le indican que se han creado la cola y los objetos predeterminados de IBM MQ.

2. Inicie este gestor de colas escribiendo el mandato:

```
strmqm
```

Un mensaje le indica que el gestor de colas se ha iniciado.

Resultados

Ahora ha creado un gestor de colas con el nombre QM_APPLE.

Creación de la cola local

Antes de empezar

Antes de crear una cola local en el gestor de colas, debe haber completado ya la tarea: [Creación del gestor de colas](#).

Acerca de esta tarea

En este tema se muestra cómo crear una cola local denominada Q1 en el gestor de colas denominado QM_APPLE.

Puede realizar esta tarea utilizando cualquiera de las siguientes interfaces:

- [La interfaz gráfica de IBM MQ Explorer](#)
- [Interfaz de línea de mandatos MQSC \(IBM MQ Script Command\)](#)

Creación de la cola local utilizando IBM MQ Explorer

Procedimiento

1. En la **vista de Navegador**, expanda la carpeta **Gestores de colas**.
2. Expanda el gestor de colas QM_APPLE.
3. Pulse el botón derecho del ratón en la carpeta **Colas** y, a continuación, pulse **Nuevo > Cola local**.
Se abre el asistente **Nueva cola local**.
4. En el campo **Nombre**, escriba Q1
5. Pulse **Finalizar**.

Resultados

La nueva cola Q1 se muestra en la **vista del contenido**, tal y como se muestra en la siguiente captura de pantalla:

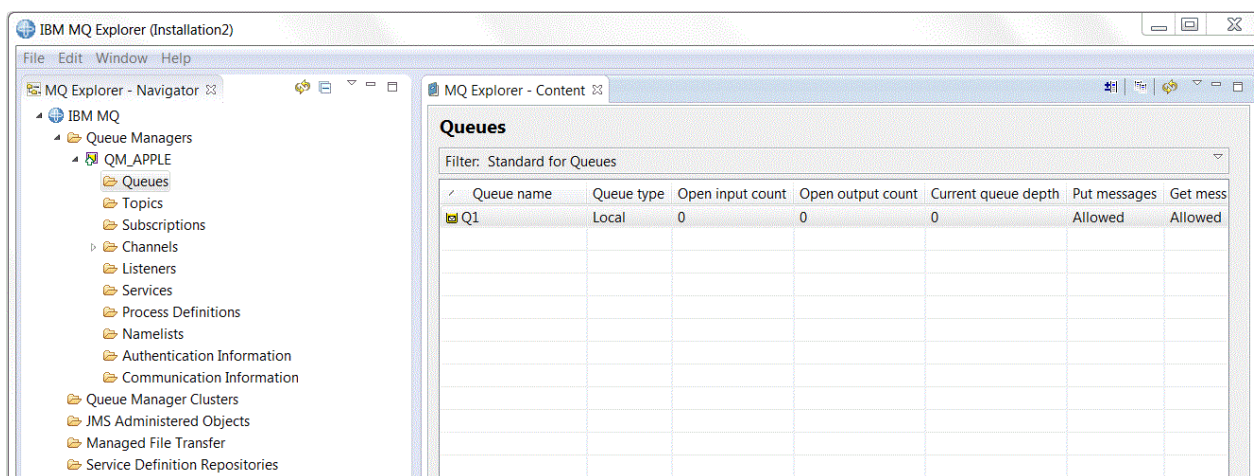

Si la cola no se muestra en la **vista de Contenido**, pulse Renovar  en la vista **Contenido**.

Creación de la cola local utilizando MQSC

Acerca de esta tarea

Abra un indicador de mandatos y siga estos pasos:

Procedimiento

1. Habilite los mandatos MQSC escribiendo:

```
runmqsc QM_APPLE
```

2. Escriba el siguiente mandato:

```
define qlocal (Q1)
```

Los mensajes le indican que se han creado la cola y los objetos predeterminados de IBM MQ.

3. Detenga MQSC escribiendo el mandato:

```
end
```

Resultados

Ha creado una cola local denominada Q1.

Transferir un mensaje de prueba a la cola local

Antes de empezar

Antes de transferir un mensaje de prueba a la cola, debe haber completado las siguientes tareas de la guía de aprendizaje:

- [Crear el gestor de colas local](#)
- [Crear la cola local](#)

Acerca de esta tarea

En este tema se muestra cómo transferir un mensaje de prueba a la cola local Q1.

Puede realizar esta tarea utilizando cualquiera de las siguientes interfaces:

- [La interfaz gráfica de IBM MQ Explorer](#)
- [Interfaz de línea de mandatos MQSC \(IBM MQ Script Command\)](#)

Transferencia de mensajes de prueba a la cola utilizando IBM MQ Explorer

Procedimiento

1. En la **vista de Navegador**, expanda la carpeta **Gestores de colas**.
2. Expanda el gestor de colas QM_APPLE, que ha creado.
3. Pulse la carpeta **Colas**.
Las colas del gestor de colas se listan en la **vista de Contenido**.
4. En la **vista del contenido**, pulse el botón derecho del ratón sobre la cola Q1 y pulse **Transferir mensaje de prueba**.
Se abre el diálogo **Transferir mensaje de prueba**.
5. En el campo **Datos de mensaje**, escriba algo, por ejemplo, esto es un mensaje de prueba y pulse **Transferir mensaje**.
Se borra el campo **Datos de mensaje** y se transfiere el mensaje a la cola.
6. Pulse **Cerrar**.

Resultados

En la **Vista de contenido**, observe que el valor **Q1 Current queue depth** es ahora 1, tal y como se muestra en la siguiente captura de pantalla:

Queue name	Queue type	Open input count	Open output count	Current queue depth	Put messages	Get messages
Q1	Local	0	0	1	Allowed	Allowed

Si la columna **Current queue depth** no está visible, es posible que tenga que desplazarse de forma lateral en la vista de contenido.

Transferir un mensaje de prueba a la cola utilizando amqsput

Acerca de esta tarea

El programa de ejemplo **amqsput** se utiliza para transferir un mensaje a la cola creada.

En Windows los programas de ejemplo se instalan de forma predeterminada con IBM MQ Servidor o Cliente. En Linux, se deben instalar los programas de ejemplo RPM.

Abra un indicador de mandatos y siga estos pasos:

Procedimiento

1. Inicie el programa de ejemplo **amqsput** tal y como se indica:

- Linux En Linux, cambie al directorio `MQ_INSTALLATION_PATH/samp/bin`, donde `MQ_INSTALLATION_PATH` representa el directorio de alto nivel en el que se ha instalado IBM MQ. Escriba el mandato:

```
./amqsput Q1 QM_APPLE
```

- Windows En Windows, escriba el mandato:

```
amqsput Q1 QM_APPLE
```

Aparecen los mensajes siguientes:

```
Sample AMQSPUT0 start
```

```
target queue is Q1
```

2. Escriba el texto del mensaje en una o varias líneas y, a continuación, pulse dos veces **Intro**.

Aparece el mensaje siguiente:

```
Sample AMQSPUT0 end
```

Resultados

Ha creado un mensaje de prueba y lo ha transferido a la cola local.

En la **Vista de contenido** de IBM MQ Explorer, observe que el valor **Q1 Current queue depth** es ahora 1, tal y como se muestra en la siguiente captura de pantalla:

Queue name	Queue type	Open input count	Open output count	Current queue depth	Put messages	Get messages
Q1	Local	0	0	1	Allowed	Allowed

Si la columna **Current queue depth** no está visible, es posible que tenga que desplazarse de forma lateral en la vista de contenido.

Verificar el envío del mensaje de prueba

Antes de empezar

Antes de obtener un mensaje de prueba de la cola local, debe haber las tareas siguientes de esta guía de aprendizaje:

- [Crear el gestor de colas local](#)
- [Crear la cola local](#)
- [Transferir un mensaje de prueba a la cola local](#)

Acerca de esta tarea

En este tema se muestra cómo verificar que el mensaje de prueba se ha enviado.

Puede realizar esta tarea utilizando cualquiera de las siguientes interfaces:

- [La interfaz gráfica de IBM MQ Explorer](#)
- [Interfaz de línea de mandatos MQSC \(IBM MQ Script Command\)](#)

Verificación de que el mensaje se prueba se ha enviado utilizando IBM MQ Explorer

Procedimiento

1. En la **vista de Navegador**, expanda la carpeta **Gestor de colas** y luego expanda QM_APPLE.
2. Pulse la carpeta **Colas**.
3. En la **vista del contenido**, pulse el botón derecho del ratón sobre Q1, y, a continuación, **Examinar mensajes**.

El **Examinador de mensajes** se abre para mostrar la lista de mensajes que actualmente se encuentran en la cola Q1.

4. Efectúe una doble pulsación sobre el último mensaje para abrir el diálogo de propiedades.

Resultados

En la página **Datos** del diálogo de propiedades, el campo **Message data** muestra el contenido del mensaje en un formato legible, tal y como se muestra en la siguiente captura de pantalla:

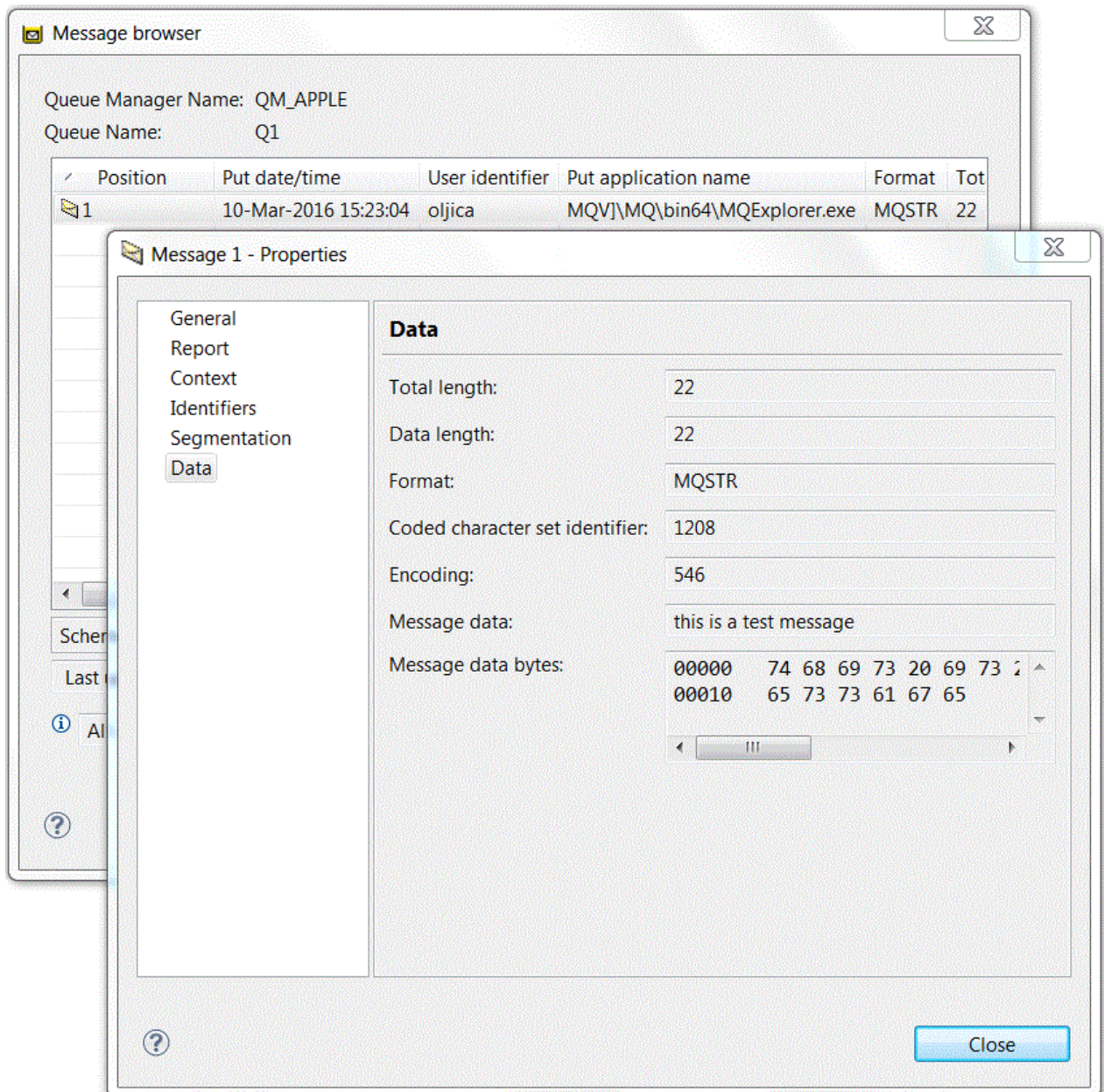

Verificar el envío del mensaje de prueba

Acerca de esta tarea

El programa de ejemplo **amqsget** se utiliza para recuperar el mensaje de la cola.

Abra un indicador de mandatos y siga estos pasos:

Procedimiento

Inicie el programa de ejemplo **amqsget**:

- **Windows** En Windows, escriba el mandato siguiente:

```
amqsget Q1 QM_APPLE
```

- Linux En Linux, cambie al directorio `MQ_INSTALLATION_PATH/samp/bin`, donde `MQ_INSTALLATION_PATH` representa el directorio de alto nivel en el que se ha instalado IBM MQ. Escriba el siguiente mandato:

```
./amqsget Q1 QM_APPLE
```

Resultados

El programa de ejemplo se inicia y el mensaje se visualiza junto con otros mensajes de la cola. Tras una pausa de 15 segundos, el ejemplo finaliza y vuelve a aparecer el indicador de mandatos.

Ha completado la guía de aprendizaje.

Guía de aprendizaje 2: Envío de mensajes a una cola remota

Una guía de aprendizaje que muestra cómo enviar mensajes a un gestor de colas remoto.

Antes de empezar

Esta guía de aprendizaje se basa en los objetos de IBM MQ configurados en la [“Guía de aprendizaje 1: Envío de mensajes a una cola local”](#) en la página 290. Debe completar la guía de aprendizaje 1 para continuar con esta.

Acerca de esta tarea

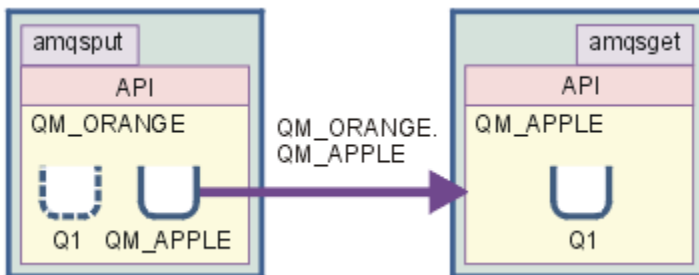

Esta guía de aprendizaje le muestra cómo configurar la mensajería entre un gestor de colas llamado QM_ORANGE y un gestor de colas llamado QM_APPLE. Puede completar esta guía de aprendizaje, y verificar el entorno, configurando el gestor de colas emisor en el mismo sistema que el gestor de colas de destino. El mensaje que se crea en el gestor de colas emisor se envía a una cola denominada Q1 del gestor de colas receptor (esta cola se conoce como cola *remota*).

Importante: Durante esta guía de aprendizaje, debe utilizar el ordenador donde ha creado el gestor de colas QM_APPLE y la cola local Q1.

Debe configurar un gestores de colas y colas (una definición de cola remota y una cola de transmisión) en el ordenador y, a continuación, definir un canal de mensajes. Por último, transfiera un mensaje de prueba en el gestor de colas emisor y obténgalo de la cola del gestor de colas receptor.

Cuando haya completado esta guía de aprendizaje, deberá tener unos conocimientos básicos sobre cómo configurar y utilizar la mensajería de IBM MQ mediante una definición de cola remota.

Creación del gestor de colas en la máquina emisora

Antes de empezar

Antes de crear un gestor de colas en la máquina emisora, debe asegurarse de que el servidor de IBM MQ está instalado correctamente. El gestor de colas en la máquina emisora no se puede crear de forma remota. Debe crearse localmente en la máquina emisora.

Acerca de esta tarea

En esta parte de la guía de aprendizaje, se creará un gestor de colas QM_ORANGE en la máquina emisora.

Puede realizar esta tarea utilizando cualquiera de las siguientes interfaces:

- [La interfaz gráfica de MQ Explorer](#)
- [Interfaz de línea de mandatos MQSC \(IBM MQ Script Command\)](#)

Creación del gestor de colas utilizando IBM MQ Explorer en la máquina emisora

Acerca de esta tarea

Este proceso no se puede realizar de forma remota. Debe realizarse localmente en la máquina emisora:

Procedimiento

1. Inicie IBM MQ Explorer.
2. En la **vista de Navegador**, pulse el botón derecho del ratón en la carpeta **Gestores de colas** y, a continuación, pulse **Nuevo > Gestor de colas**
Se abre el asistente **Crear gestor de colas**.
3. En el campo **Nombre del gestor de colas** escriba QM_ORANGE.
4. Pulse el botón **Siguiente** dos veces para ir a la sección Especificar opciones de configuración del asistente.
5. Seleccione **Crear canal de conexión con el servidor**.
6. Asegúrese de que **Automático** esté seleccionado en la opción **Seleccionar tipo de inicio de gestor de colas**.
7. Pulse **Siguiente** para ir a la sección **Especificar opciones de escucha** del asistente.
8. Asegúrese de que el recuadro de selección **Crear escucha configurado para TCP/IP** está seleccionado.
9. Si el botón **Finalizar** no está disponible, escriba otro número de puerto en el campo **Escuchar en puerto número**.
Si el valor actual es 1414, intente escribir 1415 o 1416
10. Pulse **Finalizar**.

Resultados

Se muestra un icono que representa a este gestor de colas en la carpeta **Gestores de colas** de la **vista del navegador** de IBM MQ Explorer, y el gestor de colas empieza a ejecutarse automáticamente, poco después de haberlo creado.

Creación del gestor de colas emisor utilizando MQSC

Acerca de esta tarea

Abra un indicador de mandatos en la máquina emisora y siga estos pasos:

Procedimiento

1. Cree un gestor de colas predeterminado denominado QM_ORANGE especificando el mandato:

```
crtmqm QM_ORANGE
```

Los mensajes le indican que se han creado la cola y los objetos predeterminados de IBM MQ.

2. Inicie este gestor de colas escribiendo el mandato:

```
strmqm QM_ORANGE
```

Un mensaje le indica que el gestor de colas se ha iniciado.

Resultados

Ha creado el gestor de colas emisor.

Creación de colas en el gestor de colas emisor

Antes de empezar

Antes de crear las colas en el gestor de colas emisor, debe haber creado el gestor de colas en la tarea anterior:

- [Creación del gestor de colas.](#)

Acerca de esta tarea

En esta parte de la guía de aprendizaje, creará una definición de cola remota y una cola de transmisión en el gestor de colas emisor.

Puede realizar esta tarea utilizando cualquiera de las siguientes interfaces:

- [La interfaz gráfica de IBM MQ Explorer](#)
- [Interfaz de línea de mandatos MQSC \(IBM MQ Script Command\)](#)

Creación de colas en el gestor de colas emisor utilizando IBM MQ Explorer

Acerca de esta tarea

En el gestor de colas emisor:

Procedimiento

1. En la **vista de Navegador**, expanda la carpeta **Gestores de colas**.
2. Expanda el gestor de colas QM_ORANGE.
3. Pulse el botón derecho del ratón en la carpeta **Colas**, luego pulse **Nueva > Definición de cola remota**.

Se abre el asistente **Nueva definición de cola remota**.

4. En el campo **Nombre**, escriba Q1.
5. Pulse **Siguiente**.
6. En el campo **Cola remota**, escriba Q1.
7. En el campo **Gestor de colas remotas**, escriba QM_APPLE.
8. En el campo **Cola de transmisión**, escriba QM_APPLE.
9. Pulse **Finalizar**.

Ha creado la definición de cola remota.

10. Pulse en el gestor de colas QM_ORANGE.
11. Pulse con el botón derecho en la carpeta **Colas** y pulse **Nueva > Cola local**

Se abre el asistente **Nueva cola local**.

12. En el campo **Nombre**, escriba QM_APPLE.
13. Pulse **Siguiente**.
14. En el campo **Utilización**, seleccione **Transmisión**.
15. Pulse **Finalizar**.

Ha creado la cola de transmisión en la máquina local.

Resultados

Las colas nuevas, Q1 y QM_APPLE, se muestran en la vista de **Contenido**.

Si las colas no se muestran en la **vista de Contenido**, pulse Renovar  en la vista **Contenido**.

Creación de las colas en el gestor de colas emisor utilizando MQSC

Acerca de esta tarea

Abra un indicador de mandatos en la máquina emisora y siga estos pasos:

Procedimiento

1. Inicie MQSC escribiendo:

```
runmqsc
```

Un mensaje le indica que se ha iniciado la sesión de MQSC.

2. Defina una cola local denominada QM_APPLE escribiendo el mandato siguiente:

```
define qlocal (QM_APPLE) usage (xmitq)
```

Un mensaje le indica que se ha creado la cola.

3. Establezca una definición de cola remota escribiendo el siguiente mandato:

```
define qremote (Q1) rname (Q1) rqnname(QM_APPLE) xmitq (QM_APPLE)
```

Resultados

Ha creado las colas en el gestor de colas emisor. La siguiente tarea consiste en crear el canal de mensajes entre los gestores de colas emisores y los receptores.

Crear un canal de mensajes

Antes de empezar

Antes de crear un canal de mensajes, ya debe haber completado las siguientes tareas en esta guía de aprendizaje:

- [Crear el gestor de colas](#)
- [Crear las colas](#)

Acerca de esta tarea

En esta parte de la guía de aprendizaje, creará un canal de mensajes entre los gestores de colas emisores y los receptores.

Puede realizar esta tarea utilizando cualquiera de las siguientes interfaces:

- [La interfaz gráfica de IBM MQ Explorer](#)
- [Interfaz de línea de mandatos MQSC \(IBM MQ Script Command\)](#)

Creación del canal de mensajes utilizando IBM MQ Explorer

Procedimiento

1. En el gestor de colas receptor QM_APPLE, cree el extremo receptor del canal:
 - a) En **Vista Navigator**, expanda el gestor de colas QM_APPLE que ha creado anteriormente.

- b) Pulse el botón derecho del ratón en la carpeta **Canales** y, a continuación, **Nuevo > Canal receptor**.
Se abre el asistente **Nuevo canal receptor**.
 - c) En el campo **Nombre**, escriba QM_ORANGE.QM_APPLE
 - d) Pulse **Finalizar**.
Ha creado el canal receptor en la máquina receptora.
2. En el gestor de colas emisor QM_ORANGE, cree el extremo emisor del canal:
- a) Expanda el gestor de colas QM_ORANGE que ha creado anteriormente.
 - b) Pulse el botón derecho del ratón en la carpeta **Canales** y, a continuación, **Nuevo > Canal emisor**.
Se abre el asistente **Nuevo canal emisor**.
 - c) En el campo **Nombre**, escriba QM_ORANGE.QM_APPLEy, a continuación, pulse **Siguiente**.
 - d) En el campo **Nombre de conexión**, escriba el nombre del sistema o la dirección IP del sistema receptor (se la debe haber facilitado ya el administrador del sistema).
- Si no se ha utilizado el número de puerto predeterminado 1414 al crear QM_APPLE, la entrada del campo de nombre de conexión debe tener el formato:

```
con-name(port)
```

Donde con-name es el nombre del sistema o la dirección IP de la máquina receptora y port es el número de puerto utilizado cuando se configuró el gestor de colas receptor.

- e) En el campo **Cola de transmisión**, escriba QM_APPLE
El nombre de cola de transmisión que especifique aquí debe coincidir con el nombre que ha especificado para la cola de transmisión en [Creación de colas en el gestor de colas emisor](#).
 - f) Pulse **Finalizar**.
 - g) Pulse la carpeta **Canales**.
 - h) Pulse el botón derecho del ratón en **QM_ORANGE.QM_APPLE**.
 - i) Desde el menú emergente, pulse **Iniciar**.
 - j) Pulse **Aceptar**.
Ha creado el canal emisor en la máquina emisora.
- Nota:** No tiene que iniciar el canal receptor porque se inicia automáticamente cuando se configura el canal emisor (al definir el canal emisor, especificó la dirección IP del canal receptor).

Resultados

Ha creado un canal receptor QM_ORANGE.QM_APPLE, en el gestor de colas receptor QM_APPLE y un canal emisor QM_ORANGE.QM_APPLE, en el gestor de colas emisor, QM_ORANGE. Ha iniciado el canal emisor que, a su vez, ha iniciado automáticamente el canal receptor.

Creación del canal de mensajes utilizando MQSC

Procedimiento

1. Abra un indicador de mandatos en la máquina receptora y siga estos pasos:
 - a) Inicie MQSC escribiendo:

```
runmqsc
```

Un mensaje le indica que se ha iniciado la sesión de MQSC.

- b) Defina un canal receptor escribiendo el siguiente mandato:

```
define channel (QM_ORANGE.QM_APPLE) chltype (RCVR) trtype (TCP)
```

Un mensaje le indica que se ha creado el canal.

- c) Abra una ventana de mandatos nueva y compruebe que los puertos estén libres. Entre el siguiente mandato:

```
netstat -an
```

Así obtendrá una lista de los procesos en ejecución. Compruebe el número de puerto de cada uno de los procesos para ver si se está utilizando el puerto 1414; puede encontrar esta información si mira en la columna Dirección local. La información se proporciona en el formato dirección_ip:puerto_en_uso.

Si no se está utilizando el puerto 1414, utilice 1414 como número de puerto para su canal de escucha y emisor más adelante en la verificación. Si se está utilizando, seleccione un puerto alternativo que no esté en uso; por ejemplo, el 1415 si no hay ningún otro proceso que lo utilice.

- d) La verificación requiere que inicie el escucha predeterminado de IBM MQ. De forma predeterminada, el escucha permanecerá a la escucha en el puerto 1414. Si ha encontrado que este puerto 1414 está libre en el paso c, no será necesaria ninguna otra acción, puede continuar con el paso e. Debe utilizar otro puerto que no sea el 1414 y modificar la definición de SYSTEM.DEFAULT.LISTENER.TCP. Por ejemplo, para utilizar el puerto 1415, escriba el mandato siguiente en la ventana MQSC:

```
alter listener(system.default.listener.tcp) trptype(tcp) port(port_number)
```

Donde `port_number` es el número del puerto en el que debe ejecutarse el escucha. Debe ser el mismo que el número que se ha utilizado para definir el canal emisor en el paso 2b de este procedimiento.

- e) En la ventana de MQSC, inicie el escucha predeterminado de IBM MQ entrando el mandato siguiente:

```
start listener(system.default.listener.tcp)
```

- f) Detenga MQSC escribiendo:

```
end
```

Algunos mensajes se muestran seguidos del indicador de mandatos.

2. Abra un indicador de mandatos en la máquina emisora y siga estos pasos:

- a) Inicie MQSC escribiendo:

```
runmqsc
```

Un mensaje le indica que se ha iniciado la sesión de MQSC.

- b) Defina un canal emisor escribiendo el siguiente mandato:

```
define channel(QM_ORANGE.QM_APPLE) chltype(sdr) conname('con-name(port)') xmitq(QM_APPLE)
  trptype(tcp)
```

El valor `con-name` es la dirección TCP/IP de la estación de trabajo del receptor. El valor `port` es el puerto en el que se ejecuta el escucha en la máquina receptora, el valor predeterminado es 1414.

- c) Inicie el canal escribiendo el mandato siguiente:

```
start channel (QM_ORANGE.QM_APPLE)
```

- d) Detenga MQSC escribiendo:

```
end
```

Algunos mensajes se muestran seguidos del indicador de mandatos.

Resultados

Ha creado todos los objetos de IBM MQ necesarios para que se envíen mensajes desde el gestor de colas emisor QM_ORANGE a la cola Q1 del gestor de colas receptor QM_APPLE. La siguiente tarea consiste en enviar un mensaje de prueba.

Transferir un mensaje de prueba a la cola

Colocación de un mensaje en una cola remota usando únicamente la interfaz por línea de comandos MQSC.

Antes de empezar

Antes de transferir un mensaje de prueba a la cola, debe haber completado las siguientes tareas de la guía de aprendizaje:

- [Crear el gestor de colas](#)
- [Crear las colas](#)
- [Crear un canal de mensajes](#)

Acerca de esta tarea

Realice esta tarea en la máquina emisora (la máquina que aloja el gestor de colas QM_ORANGE).

El programa de ejemplo **amqsput** se utiliza para transferir un mensaje a la cola creada:

- **Windows** En Windows, los programas de ejemplo se instalan de forma predeterminada con el servidor o el cliente de IBM MQ.
- **Linux** En Linux, se deben instalar los programas de ejemplo RPM.

Procedimiento

1. Abra un indicador de mandatos.
2. Inicie el programa de ejemplo **amqsput** tal y como se indica:

- **Windows** En Windows, escriba el mandato:

```
amqsput Q1 QM_ORANGE
```

- **Linux** En Linux, cambie al directorio /opt/mqm/samp/bin y escriba el mandato:

```
./amqsput Q1 QM_ORANGE
```

Aparecen los mensajes siguientes:

```
Sample amqsput0 start  
target queue is Q1
```

3. Escriba el texto del mensaje en una o varias líneas y, a continuación, pulse dos veces **Intro**.

Aparece el mensaje siguiente:

```
Sample amqsput0 end
```

Resultados

Ha creado un mensaje de prueba y lo ha transferido a la cola remota. La siguiente tarea consiste en verificar que se ha recibido el mensaje de prueba.

Verificar el envío del mensaje de prueba

Antes de empezar

Antes de obtener un mensaje de prueba de la cola, debe haber completado las otras tareas de la guía de aprendizaje:

- [Crear el gestor de colas](#)
- [Crear las colas](#)
- [Crear un canal de mensajes](#)
- [Transferir un mensaje de prueba a la cola](#)

Acerca de esta tarea

En este tema se muestra cómo verificar que el mensaje de prueba se ha enviado.

Puede realizar esta tarea utilizando cualquiera de las siguientes interfaces:

- [La interfaz gráfica de IBM MQ Explorer](#)
- [Interfaz de línea de mandatos MQSC \(IBM MQ Script Command\)](#)

Verificación de que el mensaje se prueba se ha enviado utilizando IBM MQ Explorer

Acerca de esta tarea

Realice esta tarea en la máquina receptora (la máquina que aloja el gestor de colas QM_APPLE).

En el gestor de colas receptor:

Procedimiento

1. En la **vista de Navegador**, expanda el gestor de colas QM_APPLE.
2. Pulse la carpeta **Colas**.
3. En la **vista de Contenido**, pulse el botón derecho del ratón en la cola Q1, y, a continuación, pulse **Examinar mensajes**.
El **Examinador de mensajes** se abre para mostrar la lista de mensajes que actualmente se encuentran en la cola Q1.
4. Efectúe una doble pulsación sobre el último mensaje de la lista para ver el diálogo de propiedades.

Resultados

En la página **Datos** del diálogo de propiedades, el campo **Message data** muestra el contenido del mensaje en formato legible.

Verificación del envío del mensaje de prueba utilizando MQSC

Acerca de esta tarea

Realice esta tarea en la máquina receptora (la máquina que aloja el gestor de colas QM_APPLE). El programa de ejemplo amqsget se utiliza para recuperar el mensaje de la cola.

Abra un indicador de mandatos y siga estos pasos:

Procedimiento

Inicie el programa de ejemplo amqsget tal y como se indica:

- Linux En Linux, cambie al directorio `MQ_INSTALLATION_PATH/samp/bin`, donde `MQ_INSTALLATION_PATH` representa el directorio de alto nivel en el que IBM MQ está instalado. Escriba el mandato:

```
./amqsget Q1 QM_APPLE
```

- Windows En Windows, escriba el mandato:

```
amqsget Q1 QM_APPLE
```

Resultados

El programa de ejemplo se inicia y el mensaje se visualiza junto con otros mensajes de la cola. Tras una breve pausa, el programa de ejemplo finaliza y vuelve a aparecer el indicador de mandatos.

Ha completado la guía de aprendizaje.

Guía de aprendizaje 3: Enviar un mensaje en una configuración de cliente/servidor

Una guía de aprendizaje para configurar mensajería entre máquinas cliente y servidor, enviando un mensaje desde el cliente y verificando su recepción.

Antes de empezar

Esta guía de aprendizaje se construye sobre objetos IBM MQ que se han configurado durante la ejecución de la guía de aprendizaje anterior - debe haber completado previamente [“Guía de aprendizaje 2: Envío de mensajes a una cola remota”](#) en la página 297.

Antes de iniciar esta guía de aprendizaje, debe preguntar al administrador del sistema, el nombre que identifica al servidor como máquina que aloja el gestor de colas `QM_ORANGE` en la red.

Ahora se encuentra en la ayuda de IBM MQ Explorer. Para otorgar al cliente los derechos de acceso para colocar mensajes en una cola, consulte *Preparación y ejecución de los programas de ejemplo* en la documentación principal del producto.

Acerca de esta tarea

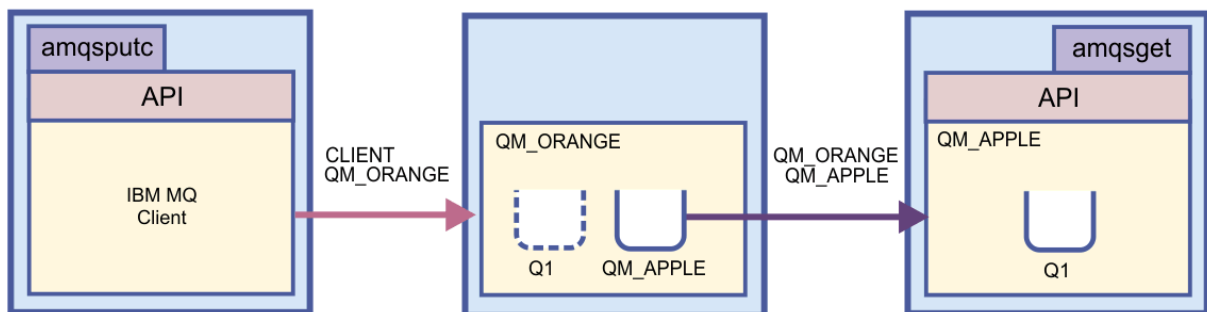

En esta guía de aprendizaje se muestra cómo configurar la mensajería entre las máquinas cliente y servidor. Desde la máquina cliente, transferirá un mensaje al gestor de colas `QM_ORANGE`, que se aloja en una máquina servidor. `QM_ORANGE` envía el mensaje a `Q1` en `QM_APPLE`, que se aloja en otra máquina servidor.

Importante: Esta guía de aprendizaje le muestra cómo trabajar con una instalación de cliente/servidor, donde el cliente es una tercera máquina con el cliente IBM MQ instalado y el servidor es la máquina donde tiene el gestor de colas `QM_ORANGE` definido.

Configure el servidor creando el canal de conexión con el servidor. A continuación configure el cliente definiendo la variable de entorno MQSERVER. Por último, transfiera un mensaje de prueba del cliente en QM_ORANGE que lo envía a la cola Q1 en QM_APPLE y verifique que el mensaje se ha enviado.

Cuando haya completado esta guía de aprendizaje, debería tener unos conocimientos básicos sobre cómo configurar la mensajería en una configuración de servidor/cliente MQI de IBM MQ.

Configuración del servidor

Acerca de esta tarea

En esta parte de la guía de aprendizaje, configurará el gestor de colas QM_ORANGE en la máquina servidor para habilitar las conexiones del cliente con ella. Esto implicará la configuración de un canal de conexión con el servidor.

Esta tarea se puede realizar utilizando:

- [“Configuración del servidor utilizando IBM MQ Explorer” en la página 306](#)
- [“Configuración del servidor utilizando MQSC” en la página 306](#)

Configuración del servidor utilizando IBM MQ Explorer

Acerca de esta tarea

En la máquina servidor que aloja el gestor de colas QM_ORANGE:

Procedimiento

1. En la **vista de Navegador**, expanda la carpeta **Gestores de colas**.
2. Expanda QM_ORANGE.
3. Pulse el botón derecho del ratón en la carpeta **Canales** y, a continuación, **Nuevo > Canal de conexión con el servidor**.
Se abre el asistente **Nuevo canal de conexión con el servidor**.
4. En el campo **Nombre**, escriba CLIENT.QM_ORANGE y, a continuación, pulse **Siguiente**.
5. Pulse **MCA** para abrir la página **MCA**.
6. En el campo **ID de usuario de MCA**, escriba el nombre de inicio de sesión de Windows (o un nombre de usuario en el grupo mqm).
7. Pulse **Finalizar**.

Resultados

El canal de conexión con el servidor se muestra en la **vista de Contenido**.

Qué hacer a continuación

Puede obtener información adicional relativa a MCAUSER ID consultando [Control de acceso para clientes](#).

Configuración del servidor utilizando MQSC

Acerca de esta tarea

Abra un indicador de mandatos en la máquina receptora y siga estos pasos:

Procedimiento

1. Inicie MQSC escribiendo:

```
runmqsc QM_ORANGE
```

Un mensaje le indica que se ha iniciado la sesión de MQSC. MQSC no tiene indicador de mandatos.

2. Defina un canal de conexión con el servidor escribiendo el mandato siguiente en una línea:

```
define channel(CLIENT.QM_ORANGE) chltype(SVRCONN) tritype(TCP) mcause1('mqm')
```

Windows Si utiliza Windows, escriba su nombre de inicio de sesión de Windows (o un nombre de usuario de mqm válido) en lugar de mqm.

Un mensaje le indica que se ha creado el canal.

3. Detenga MQSC escribiendo:

```
end
```

Algunos mensajes se muestran seguidos del indicador de mandatos.

4. Inicie un escucha escribiendo el mandato siguiente:

```
runmqtsr -t tcp
```

Resultados

Ha completado la configuración del servidor. La siguiente tarea es configurar el cliente.

Configuración del cliente en Windows y Linux

Antes de empezar

Antes de configurar el cliente para que se comunique con el gestor de colas QM_ORANGE, debe asegurarse de que el cliente MQI de IBM MQ se haya instalado en la máquina cliente.

Acerca de esta tarea

En esta parte de la guía de aprendizaje, debe configurar el componente de cliente en el servidor utilizando la variable de entorno MQSERVER. Deberá obtener el nombre de red de la máquina en la que se aloja el gestor de colas QM_ORANGE de su administrador del sistema.

Para configurar el cliente en Windows o Linux, realice los pasos para la plataforma que utilice:

- **Windows** [“Configuración del cliente en Windows” en la página 307](#)
- **Linux** [“Configuración del cliente en Linux” en la página 308](#)

Windows Configuración del cliente en Windows

Acerca de esta tarea

En esta tarea, configurará el componente de cliente utilizando la variable de entorno MQSERVER. Tendrá que obtener el nombre de red de la máquina que aloja el gestor de colas QM_ORANGE de su administrador del sistema.

Procedimiento

1. Abra el Panel de control: Pulse **Inicio** > **Configuración** > **Panel de control**
2. Efectúe una doble pulsación en **Sistema**.
3. Pulse el separador **Avanzado**.
4. Pulse **Variables de entorno**.
5. En el panel Variables de usuario, pulse **Nueva**.

6. Escriba MQSERVER en el campo Nombre de variable.
7. Escriba CLIENT.QM_ORANGE/TCP/*nombre_host* en el campo Valor de variable, donde *nombre_host* es el nombre del sistema o la dirección IP que identifica a la máquina que aloja el gestor de colas QM_ORANGE. Si no utiliza el número de puerto predeterminado 1414, también debe especificar el número de puerto en el que el escucha realiza la escucha. Por ejemplo:
MQSERVER=CLIENT.QM_ORANGE/TCP/nombre_host (1415)
8. Pulse **Aceptar**.
La variable de entorno MQSERVER está visible en el panel Variables de usuario.

Resultados

Ha configurado los componentes de cliente y servidor que son necesarios en la máquina Windows.

Linux **Configuración del cliente en Linux**

Acerca de esta tarea

En esta tarea, configurará el componente de cliente utilizando la variable de entorno MQSERVER. Tendrá que obtener el nombre de red de la máquina que aloja el gestor de colas QM_ORANGE de su administrador del sistema.

Procedimiento

1. Inicie la sesión como el usuario que ejecutará Express File Transfer, que debe ser miembro del grupo mqm.
2. Abra un indicador de mandatos
3. Tipo

```
cd $HOME
```

4. Utilice un editor de texto para editar el perfil. En este ejemplo, se presupone que se está utilizando el shell Bash, por lo que debe editar el archivo \$HOME/.bashrc. Si utiliza un shell de sistema diferente, consulte la documentación del sistema. Añada el texto siguiente al final del archivo:

```
MQSERVER=CLIENT.QM_ORANGE/TCP/'hostname'; export MQSERVER
```

Sustituya *nombreHost* por el nombre que identifica a la máquina del servidor en la red.

5. Cierre el indicador de mandatos.
6. Cierre la sesión y vuelva a iniciarla para que el cambio entre en vigor.

Resultados

Ha configurado los componentes de cliente y servidor necesarios. La siguiente tarea consiste en enviar un mensaje al gestor de colas QM_ORANGE.

Enviar un mensaje desde un cliente a un servidor

Antes de empezar

Antes de transferir un mensaje de prueba a la cola, debe haber completado las siguientes tareas de la guía de aprendizaje:

- [“Configuración del servidor” en la página 306](#)
- [“Configuración del cliente en Windows y Linux” en la página 307.](#)

Acerca de esta tarea

En esta parte de la guía de aprendizaje, enviará un mensaje desde el gestor de colas cliente al servidor QM_ORANGE, que utiliza la definición de la cola remota y otros objetos IBM MQ definidos en guías de aprendizaje anteriores para direccionarla a un gestor de colas QM_APPLE y a la cola Q1.

Windows En Windows, los programas de ejemplo se instalan de forma predeterminada con el servidor o el cliente de IBM MQ.

Linux En Linux, deberá instalar los paquetes RPM de los programas de ejemplo.

Abra un indicador de mandatos en el cliente y siga estos pasos:

Procedimiento

1. Inicie el programa de ejemplo **amqsputc** tal y como se indica:

- Linux** En Linux, cambie al directorio *MQ_INSTALLATION_PATH/samp/bin*, donde *MQ_INSTALLATION_PATH* representa el directorio de alto nivel en el que IBM MQ está instalado. Escriba el mandato:

```
./amqsputc Q1
```

- Windows** En Windows, escriba el mandato:

```
amqsputc Q1
```

Aparecen los mensajes siguientes:

```
Sample AMQSPUT0 start  
target queue is Q1
```

2. Escriba el texto del mensaje en una o varias líneas y, a continuación, pulse dos veces **Intro**.

Aparece el mensaje siguiente:

```
Sample AMQSPUT0 end
```

Resultados

Ha creado un mensaje de prueba y lo ha enviado al gestor de colas servidor QM_ORANGE, que lo direcciona a la cola Q1 del gestor de colas QM_APPLE. La siguiente tarea consiste en verificar que se ha recibido el mensaje de prueba.

Verificar el envío del mensaje de prueba

Antes de empezar

Antes de obtener un mensaje de prueba de la cola, debe haber las tareas siguientes de esta guía de aprendizaje:

- [“Configuración del servidor” en la página 306](#)
- [“Configuración del cliente en Windows y Linux” en la página 307](#)
- [“Enviar un mensaje desde un cliente a un servidor” en la página 308.](#)

Acerca de esta tarea

En este tema se muestra cómo verificar que el mensaje de prueba se ha enviado.

Puede realizar esta tarea utilizando cualquiera de las siguientes interfaces:

- [La interfaz gráfica de IBM MQ Explorer](#)

- [Interfaz de línea de mandatos MQSC \(IBM MQ Script Command\)](#)

Verificación de que el mensaje se prueba se ha enviado utilizando IBM MQ Explorer

Acerca de esta tarea

En la máquina que aloja el gestor de colas QM_APPLE:

Procedimiento

1. En la **vista de Navegador**, expanda el gestor de colas QM_APPLE.
2. Pulse la carpeta **Colas**.
3. En la **vista del contenido**, pulse el botón derecho del ratón sobre Q1, y, a continuación, **Examinar mensajes**.
El **Examinador de mensajes** se abre para mostrar la lista de mensajes en la cola Q1.
4. Efectúe una doble pulsación sobre el último mensaje de la lista para abrir el diálogo de propiedades.

Resultados

En la página **Datos** del diálogo de propiedades, el campo **Message data** muestra el contenido del mensaje en formato legible.

Verificación del envío del mensaje de prueba utilizando MQSC

Acerca de esta tarea

El programa de ejemplo **amqsget** se utiliza para recuperar el mensaje de la cola.

Abra un indicador de mandatos e inicie el programa de ejemplo **amqsget** tal y como se indica:

Procedimiento

Inicie el programa de ejemplo **amqsget** tal y como se indica:

-  En Linux, cambie al directorio `MQ_INSTALLATION_PATH/samp/bin`, donde `MQ_INSTALLATION_PATH` representa el directorio de alto nivel en el que se ha instalado IBM MQ. Escriba el siguiente mandato:

```
./amqsget Q1
```

-  En Windows, escriba el mandato siguiente:

```
amqsget Q1
```

Resultados

El programa de ejemplo se inicia y el mensaje se visualiza junto con otros mensajes de la cola. Tras una pausa de 15 segundos, el ejemplo finaliza y vuelve a aparecer el indicador de mandatos.

Ha completado la guía de aprendizaje.

Referencia

Esta sección de la Ayuda trata con temas de consulta como la Accesibilidad, las Propiedades e Iconos de IBM MQ Explorer.

Los siguientes temas listan los temas de consulta para IBM MQ Explorer.

- [Accesibilidad en IBM MQ Explorer](#)

- [Iconos en IBM MQ Explorer](#)
- [Vistas en IBM MQ Explorer](#)
- [properties](#)
- [Atributos de estado](#)
- [Diálogo de matriz de bytes](#)
- [Series de caracteres en diálogos de propiedades](#)

Accesibilidad en IBM MQ Explorer

Las características de accesibilidad ayudan a los usuarios con discapacidades físicas, como movilidad restringida o visión limitada, a utilizar los productos de software correctamente.

Cuando utilice los recursos administrativos que proporciona IBM MQ Explorer, puede utilizar las funciones de accesibilidad del sistema operativo para modificar el comportamiento de la interfaz de usuario. Podrá modificar el comportamiento del teclado, configurar una visualización de gran contraste o controlar el puntero con las teclas en lugar del ratón. Para obtener más información, consulte la documentación de su sistema operativo.

· El modo totalmente accesible de utilizar IBM MQ consiste en utilizar la interfaz de línea de mandatos. Puede obtener información adicional consultando [Funciones de accesibilidad para IBM MQ](#).

IBM MQ Explorer se ha diseñado teniendo en cuenta la accesibilidad. Se han implementado las siguientes funciones.

- IBM MQ Explorer utiliza iconos para indicar el estado de los objetos como, por ejemplo, gestores de colas. Los lectores de pantalla no pueden interpretar estos iconos, por ello existen una opción para mostrar una descripción textual del icono. Para seleccionar esta opción, en IBM MQ Explorer, pulse **Window > Preferencias > MQ Explorer** y seleccione **Mostrar el estado de los objetos después del nombre del objeto**.
- En varios sitios de IBM MQ Explorer los colores se utilizan para resaltar partes de la interfaz. Si tiene dificultades para interpretar los colores predeterminados, puede cambiarlos. Para obtener más información, consulte [“Cambiar los colores”](#) en la página 252.
- En los diálogos **Gestionar registros de autorización** y en otros diálogos que muestran autorizaciones sobre objetos, las tablas utilizan iconos para mostrar si una autorización se ha otorgado o no. Los lectores de pantalla no pueden interpretar estos iconos. Si lo prefiere, puede establecer las tablas para que utilicen texto en lugar de iconos. Para obtener más información, consulte [“Visualizar valores de autorización sobre objeto como texto”](#) en la página 258.

Iconos en IBM MQ Explorer

IBM MQ Explorer utiliza iconos para representar los diferentes objetos, tales como gestores de colas, colas y canales.

IBM MQ Explorer modifica los iconos ligeramente para indicar el estado de los objetos, por ejemplo, en ejecución o detenido.





En las tablas de esta página se listan los siguientes tipos de iconos:

- [STATUS](#)
- [Gestores de colas](#)
- [Colas](#)
- [Canales](#)
- [Otros objetos de IBM MQ](#)
- [Clústeres de gestores de colas](#)
- [Grupos de compartición de colas](#)
- [Salidas de API](#)

- [Objetos JMS](#)

Iconos de estado en IBM MQ Explorer

En la tabla siguiente se listan los iconos de estado que se superponen a los iconos de objeto de IBM MQ en IBM MQ Explorer para indicar el estado del objeto. Para averiguar el motivo por el que un objeto está en un estado de Alerta o Aviso, examine el estado del objeto actual.







Icono	Significado
	Arriba. El objeto está en ejecución.
	Abajo. El objeto no está en ejecución.
	Alerta. El estado del objeto es indeterminado; por ejemplo, el objeto está en proceso de detenerse o iniciarse.
	Aviso. El objeto tiene problemas para conectarse. En los gestores de colas de las carpetas Depósito completo y Depósito parcial, este icono significará que el gestor de colas está suspendido del clúster.

Gestores de colas

En la siguiente tabla se listan los iconos que se utilizan en IBM MQ Explorer para representar gestores de colas.







El icono del gestor de colas es amarillo cuando IBM MQ Explorer está conectado a un gestor de colas; cuando no está conectado, el icono es gris. Los gestores de colas locales están marcados con un icono de activo o inactivo para mostrar si el gestor de colas está en ejecución o detenido.

Los gestores de colas remotos son distintos, ya que sus iconos no indican si están en ejecución o no; sólo indican si están conectados a IBM MQ Explorer. Un gestor de colas remoto debe estar en ejecución para que IBM MQ Explorer se conecte a él; si IBM MQ Explorer está desconectado de un gestor de colas remoto, IBM MQ Explorer no podrá detectar si el gestor de colas remoto está en ejecución.

Icono	¿Gestor de colas local o remoto para Explorer?	¿Explorer conectado?	Estado del gestor de colas
	Locales	Sí	En ejecución
	Locales	No	En ejecución
	Locales	No	Ejecución en espera
	Locales	No	Detenido
	Remotos	Sí	En ejecución
	Remotos	No	Desconocido









Instancias del gestor de colas

Visualice el estado de la instancia del gestor de colas seleccionando un gestor de colas remoto en el navegador y pulsando **Detalles de conexión > Gestionar instancias**.

Icono	Texto del estado de conexión	Explicación
	Conectado	IBM MQ Explorer está conectado y el gestor de colas está en ejecución.
	No conectado	IBM MQ Explorer no ha intentado conectarse a la instancia del gestor de colas. Pulse en probar las conexiones para actualizar el estado de la conexión.
	Sin conexión	La instancia se está ejecutando en espera.
	No disponible	Una de tres razones: <ul style="list-style-type: none"> • Nombre de host o dirección IP desconocido. • El gestor de colas no está a la escucha en la dirección del puerto. • IBM MQ Explorer ha sobrepasado el tiempo de espera mientras esperaba una respuesta de la instancia del gestor de colas.
	Nombre diferente	La instancia del gestor de colas que está a la escucha en la dirección IP que se ha configurado para la conexión tiene un nombre de gestor de colas distinto.
	UUID diferente	La instancia del gestor de colas que está a la escucha en esta dirección IP tiene un UUID distinto. El problema puede ser debido a que el escucha esté conectado a un gestor de colas distinto con el mismo nombre, en lugar de a otra instancia del mismo gestor de colas. También puede deberse a que el gestor de colas remoto se ha suprimido y se ha vuelto a crear con el mismo nombre. Ya no es el mismo gestor de colas.









Colas

En la siguiente tabla se listan los iconos que se utilizan en IBM MQ Explorer para representar colas.

Icono	Significado
	Locales
	Cola local compartida en un clúster
	Modelo
	Definición de cola remota
	Definición de cola remota de una cola que se comparte en un clúster
	Alias
	Cola alias compartida en un clúster
	Transmisión

Canales









En la siguiente tabla se listan los iconos que se utilizan en IBM MQ Explorer para representar canales.

Icono	Significado
	Emisor
	Servidor
	Receptor
	Peticionario
	Conexión con el servidor
	Conexión de cliente
	Clúster emisor
	Clúster receptor

Otros objetos de IBM MQ





En la siguiente tabla se listan los iconos que se utilizan en IBM MQ Explorer para representar otros objetos de IBM MQ.

Los servicios personalizados pueden estar en ejecución, detenidos, en alerta o en estado de aviso.

Icono	Significado
	Tema
	Suscripción
	Escucha
	Objeto de información de autenticación
	Lista de nombres
	Definición de proceso
	Message
	Servicio personalizado
	Conexión de la aplicación

Clústeres del gestor de colas

En la siguiente tabla se listan los iconos que se utilizan en IBM MQ Explorer para representar clústeres.

Icono	Significado
	Clúster
	Clúster sin ningún proveedor de servicios
	Depósito completo
	Depósito completo suspendido del clúster

Icono	Significado
	Depósito completo desconectado
	Depósito parcial
	Depósito parcial suspendido del clúster
	Depósito parcial desconectado
	Canal de clúster receptor
	Canal de clúster emisor
	Cola local compartida en un clúster
	Definición de cola remota de una cola que se comparte en un clúster
	El número indica el número de colas de clúster en el clúster.
	El número indica el número de instancias de canales de clúster emisor entre los dos gestores de colas.
	El número indica el número de instancias de canales de clúster receptor en el gestor de colas.

Grupos de compartición de colas

En la siguiente tabla se listan los iconos que se utilizan en IBM MQ Explorer para representar los grupos de compartición de colas. Los canales pueden estar en ejecución, detenidos, en alerta o en estado de aviso.

Icono	Significado
	Grupo de compartición de colas
	Objeto de información de autenticación QSG
	Cola local QSG
	Cola modelo QSG
	Lista de nombres QSG
	Definición de proceso QSG
	Colas alias QSG
	Canal receptor QSG

Icono	Significado
	Definición de cola remota QSG
	Canal peticionario QSG
	Canal emisor QSG
	Canal servidor QSG
	Canal de conexión de servidor QSG
	Cola de transmisión QSG

Salidas de API

En la siguiente tabla se listan los iconos que se utilizan en IBM MQ Explorer para representar salidas de API.

Icono	Significado
	Común
	Plantilla
	Locales

objetos JMS

En la tabla siguiente se listan los iconos que se utilizan en IBM MQ Explorer para representar objetos JMS en el espacio de nombres JNDI.

Encabezado	Encabezado
	Contexto inicial; conectado
	Contexto inicial; desconectado
	Fábrica de conexiones para conexiones MQ
	Fábrica de conexiones para conexiones en tiempo real
	Objeto de destino para una cola
	Objeto de destino para un tema
	Subcontexto; conectado
	Subcontexto; desconectado
	Objeto JNDI dañado

Vistas en IBM MQ Explorer

IBM MQ Explorer es una perspectiva en Eclipse Platform, basada en la tecnología Eclipse.

La perspectiva IBM MQ Explorer es una recopilación de vistas. La perspectiva de IBM MQ Explorer contiene dos vistas principales:

1. [“Vista de Navegador de IBM MQ Explorer” en la página 317](#)
2. [“Vista de Contenido de IBM MQ Explorer” en la página 325](#)

Dependiendo de los otros plug-ins que tenga instalados y habilitados, la perspectiva IBM MQ Explorer también puede contener otras vistas. También puede mostrar otras vistas disponibles en la perspectiva IBM MQ Explorer pulsando **Ventana > Mostrar vistas > Otros...** y la selección de una vista.

Tareas relacionadas

[“configurar IBM MQ Explorer” en la página 219](#)

Utilice esta información para ayudarle a configurar la instalación de IBM MQ Explorer.

Vista de Navegador de IBM MQ Explorer

La vista de Navegador en IBM MQ Explorer muestra todos los objetos de IBM MQ que puede administrar y supervisar en IBM MQ Explorer.



Los tipos de objetos que puede administrar y supervisar en la vista de Navegador incluyen objetos que se encuentran en otros sistemas y en otras plataformas, como AIX, Linux y z/OS.

Objetos y carpetas en la vista de Navegador







La vista de Navegador contiene una jerarquía de objetos y carpetas que contienen los gestores de colas y los objetos. La siguiente tabla contiene las descripciones de los objetos y carpetas que se muestran en la vista de Navegador.





Objeto o carpeta	La finalidad del objeto o carpeta	Tareas que puede utilizar	Enlaces para obtener más información
IBM MQ	El objeto de IBM MQ es la raíz de la jerarquía de carpetas y representa la instalación de IBM MQ en el sistema.	Pulse el botón derecho del ratón en el objeto de IBM MQ para llevar a cabo tareas que afectan a la totalidad de IBM MQ en el sistema local como, por ejemplo, configurar las propiedades de IBM MQ, iniciar el rastreo o gestionar los certificados TLS.	Configuración de IBM MQ
Gestores de colas	La carpeta Gestores de colas contiene todos los gestores de colas que se encuentran en el sistema local, salvo que los haya ocultado. También puede agregar gestores de colas remotos, incluidos los gestores de colas z/OS. Puede administrar y supervisar cualquier gestor de colas utilizando IBM MQ siempre y cuando se muestre en la carpeta Gestores de colas .	Pulse en la carpeta Gestores de colas para listar los gestores de colas y sus atributos, en la vista de Contenido. Pulse con el botón derecho del ratón en la carpeta Gestores de colas para realizar tareas como la creación de un nuevo gestor de colas o la adición de un gestor de colas remoto a IBM MQ Explorer.	Gestores de colas



Objeto o carpeta	La finalidad del objeto o carpeta	Tareas que puede utilizar	Enlaces para obtener más información
Un gestor de colas	Cada gestor de colas que se muestra en la carpeta Gestores de colas está representado en la jerarquía por un icono del objeto del gestor de colas. Los objetos que pertenecen a un gestor de colas se organizan en carpetas bajo dicho gestor de colas.	Pulse en el gestor de colas para obtener una visión general de los atributos del gestor de colas en la vista de Contenido. Pulse el botón derecho del ratón en el gestor de colas para realizar tareas como iniciar y detener el gestor de colas o configurar las propiedades del gestor de colas. Expanda el gestor de colas para visualizar las carpetas que contienen los objetos del gestor de colas.	Gestores de colas
Colas	La carpeta Colas contiene todas las colas definidas en el gestor de colas.	Pulse en la carpeta Colas para visualizar las colas del gestor de colas en la vista de Contenido. Pulse el botón derecho del ratón en la carpeta Colas para realizar tareas como crear una cola nueva.	Colas
Canales	La carpeta Canales contiene todos los canales definidos en el gestor de colas, salvo los canales de conexión con el cliente.	Pulse en la carpeta Canales para visualizar los canales del gestor de colas en la vista de Contenido. Pulse el botón derecho del ratón en la carpeta Canales para realizar tareas como crear canales nuevos.	Canales
Conexiones de cliente	La carpeta Conexiones de cliente contiene todos los canales de conexión con el cliente definidos en el gestor de colas.	Pulse en la carpeta Conexiones de cliente para visualizar las colas de conexión con el cliente del gestor de colas en la vista de Contenido. Pulse el botón derecho del ratón en la carpeta Conexiones de cliente para realizar tareas como crear un nuevo canal de conexión con el cliente.	Canales

Objeto o carpeta	La finalidad del objeto o carpeta	Tareas que puede utilizar	Enlaces para obtener más información
	<p>La carpeta Escuchas contiene todos los objetos de escucha definidos en el gestor de colas. Si inicia un servicio de escucha desde la línea de mandatos, este escucha no se mostrará en la carpeta Escuchas. La carpeta Escuchas no está disponible en gestores de colas de z/OS.</p>	<p>Pulse en la carpeta Escuchas para visualizar los objetos de escucha del gestor de colas en la vista de Contenido. Pulse el botón derecho de la carpeta Escuchas para realizar tareas como crear un objeto de escucha nuevo.</p>	<p>Escuchas</p>
	<p>La carpeta Servicios contiene todos los servicios personalizados definidos en el gestor de colas. La carpeta Servicios no está disponible en gestores de colas de z/OS.</p>	<p>Pulse en la carpeta Servicios para visualizar los servicios personalizados del gestor de colas en la vista de Contenido. Pulse el botón derecho del ratón en la carpeta Servicios para realizar tareas como crear un nuevo servicio personalizado.</p>	<p>Servicios</p>
<p>Definiciones de proceso</p>	<p>La carpeta Definiciones de proceso contiene todas las definiciones de proceso definidas en el gestor de colas. Una definición de proceso contiene los detalles de una aplicación que se inicia en respuesta a un evento desencadenante en un gestor de colas.</p>	<p>Pulse en la carpeta Definiciones de proceso para listar las definiciones de proceso en la vista de Contenido. Pulse el botón derecho del ratón en la carpeta Definiciones de proceso para realizar tareas como crear una definición de proceso nueva.</p>	<p>Definiciones de proceso</p>
<p>Listas de nombres</p>	<p>La carpeta Listas de nombres contiene todas las listas de nombres definidas en el gestor de colas. Una lista de nombres es una lista de los nombres de otros objetos MQ.</p>	<p>Pulse en la carpeta Listas de nombres para listar las listas de nombres en la vista de Contenido. Pulse el botón derecho del ratón en la carpeta Listas de nombres para realizar tareas como crear un lista de nombres nueva.</p>	<p>Listas de nombres</p>

Objeto o carpeta	La finalidad del objeto o carpeta	Tareas que puede utilizar	Enlaces para obtener más información
<p>Información de autenticación</p>	<p>La carpeta Información de autenticación contiene todos los objetos de información de autenticación definidos en el gestor de colas. Hay dos tipos de objetos de autenticación:</p> <ul style="list-style-type: none"> • El objeto de autenticación LDAP CRL contiene la información de autenticación que se utiliza para conectarse a servidores LDAP que conservan las CRL (listas de revocación de certificados). El gestor de colas se conecta a los servidores de CRL LDAP al transportar datos cifrados según el protocolo TLS. •  En sistemas UNIX y Windows, el soporte TLS de IBM MQ puede comprobar certificados revocados utilizando OCSP (Online Certificate Status Protocol - protocolo de estado de certificados en línea). El OCSP es el método preferido. IBM MQ classes for Java y IBM MQ classes for Java no pueden utilizar la información de OCSP en un archivo de tabla de definiciones de canal de cliente. Sin embargo, se puede configurar OCSP tal y como se describe en Clústeres: uso de las mejores prácticas de REFRESH CLUSTER. 	<p>Pulse en la carpeta Información de autenticación para listar los objetos de información de autenticación en la vista de Contenido. Pulse el botón derecho del ratón en la carpeta Información de autenticación para llevar a cabo tareas como por ejemplo crear un nuevo objeto de autenticación.</p>	<p>Información de autenticación</p>

Objeto o carpeta	La finalidad del objeto o carpeta	Tareas que puede utilizar	Enlaces para obtener más información
  Clase de almacenamiento	<p>La carpeta Clase de almacenamiento contiene todas las clases de almacenamiento del gestor de colas. Los mensajes de las colas no compartidas se almacenan en conjuntos de páginas. Las clases de almacenamiento correlacionan las colas con los conjuntos de páginas. La carpeta Clase de almacenamiento solo está disponible en los gestores de colas de z/OS .</p>	<p>Pulse en la carpeta Clase de almacenamiento para listar las clases de almacenamiento en la vista de Contenido. Pulse el botón derecho del ratón en la carpeta Clase de almacenamiento para realizar tareas como crear una nueva clase de almacenamiento.</p>	<p>Clase de almacenamiento</p>
  Grupos de compartición de colas	<p>La carpeta Grupos de compartición de colas contiene todos los grupos de compartición de colas definidos en el gestor de colas. La carpeta Grupos de compartición de colas sólo está disponible en gestores de colas de z/OS.</p>	<p>Pulse en la carpeta Grupos de compartición de colas para visualizar los grupos de compartición de colas en la vista de Contenido. Expanda la carpeta Grupos de compartición de colas para visualizar los grupos de compartición de colas que contiene.</p>	<p>Grupos de colas compartidas</p>
  Un grupo de compartición de colas	<p>Cada grupo de compartición de colas que se muestra en la carpeta Grupos de compartición de colas está representado por un nodo de la jerarquía. Los objetos de un grupo de compartición de colas están a disposición de todos los gestores de colas que pertenecen al grupo de compartición de colas. Los objetos del grupo de compartición de colas están organizados en carpetas bajo dicho grupo de compartición de colas. Los grupos de compartición de colas están disponibles sólo en los gestores de colas z/OS.</p>	<p>Pulse en el grupo de compartición de colas para visualizar una visión general de los atributos del grupo de compartición de colas de la vista de Contenido. Pulse el botón derecho del ratón en el grupo de compartición de colas para realizar tareas como la supresión del grupo de compartición de colas, o ver las propiedades del grupo de compartición de colas. Expanda el grupo de compartición de colas para visualizar las carpetas que contienen los objetos disponibles para todos los gestores de colas del grupo de compartición de colas.</p>	<p>Grupos de colas compartidas</p>

Objeto o carpeta	La finalidad del objeto o carpeta	Tareas que puede utilizar	Enlaces para obtener más información
  Colas compartidas	<p>La carpeta Colas compartidas contiene todas las colas que tienen la disposición Shared en el grupo de compartimiento de colas. Todos los gestores de colas del grupo de compartición de colas pueden realizar operaciones de transferencia y obtención desde las colas compartidas sin utilizar los canales. La carpeta Colas compartidas sólo está disponible en gestores de colas de z/OS.</p>	<p>Pulse en la carpeta Colas compartidas para listar las colas compartidas en la vista de Contenido. Pulse el botón derecho del ratón en la carpeta Colas compartidas para realizar tareas como crear una cola compartida nueva.</p>	<p>“Colas de IBM MQ” en la página 18</p>
  Estructuras de recurso de acoplamiento	<p>La carpeta Estructuras de recurso de acoplamiento contiene todos los objetos de estructura de recurso de acoplamiento disponibles en el grupo de compartición de colas. Los objetos de recurso de acoplamiento representan estructuras de recurso de acoplamiento físico, que almacenan los mensajes de las colas compartidas para que todos los gestores de colas del grupo de compartición de colas puedan obtener los mensajes. La carpeta Estructuras de recurso de acoplamiento sólo está disponible en gestores de colas de z/OS.</p>	<p>Pulse en la carpeta Estructuras de recurso de acoplamiento para listar los objetos de recurso de acoplamiento en la vista de Contenido. Pulse el botón derecho del ratón en la carpeta Estructuras de recurso de acoplamiento para realizar tareas como crear un objeto de recurso de acoplamiento nuevo para representar una estructura de recurso de acoplamiento físico.</p>	<p> Estructuras de recurso de acoplamiento</p>

Objeto o carpeta	La finalidad del objeto o carpeta	Tareas que puede utilizar	Enlaces para obtener más información
  Definiciones de grupo	<p>La carpeta Definiciones de grupo no contiene directamente ningún objeto MQ. La carpeta Definiciones de grupo contiene otras carpetas que contienen objetos MQ en el grupo de compartimiento de colas que tienen la disposición Group, lo que significa que todos los gestores de colas del grupo de compartimiento de colas tienen una copia de los objetos. Los objetos de las carpetas que se encuentran en la carpeta Definiciones de grupo son un subconjunto de los objetos que pertenecen al gestor de colas de z/OS. La carpeta Definiciones de grupo no se puede ocultar. La carpeta Definiciones de grupos sólo está disponible en gestores de colas de z/OS.</p>	<p>Expanda la carpeta Definiciones de grupo para mostrar las carpetas de objetos que contiene.</p>	<p>Grupos de colas compartidas</p>
<p>Clústeres de gestores de colas</p>	<p>La carpeta Clústeres de gestores de colas contiene todos los clústeres que conoce IBM MQ Explorer. IBM MQ Explorer conoce los clústeres que pertenecen a los gestores de colas de la carpeta Gestores de colas. La carpeta Clústeres de gestores de colas sólo está disponible cuando un gestor de colas de la carpeta Gestores de colas pertenece a un clúster.</p>	<p>Pulse en la carpeta Clústeres de gestores de colas para visualizar los clústeres en la vista de Contenido. Pulse el botón derecho del ratón en la carpeta Clústeres de gestores de colas para realizar tareas como crear un nuevo clúster de gestores de colas.</p>	<p>Clústeres de gestores de colas</p>

Objeto o carpeta	La finalidad del objeto o carpeta	Tareas que puede utilizar	Enlaces para obtener más información
Un clúster	Cada clúster de gestores de colas que se muestra en la carpeta Clústeres de gestores de colas está representado por un nodo en la jerarquía. Los gestores de colas que pertenecen al clúster se muestran en carpetas en la carpeta Clústeres de gestores de colas . Los clústeres de gestores de colas están disponibles para administrar en IBM MQ Explorer solo cuando un gestor de colas de la carpeta Gestores de colas pertenece a un clúster.	Pulse en el clúster de gestores de colas para ver información sobre él. Pulse el botón derecho del ratón en el clúster de gestores de colas para realizar tareas como añadir gestores de colas al clúster.	Clústeres de gestores de colas
Depósitos completos	La carpeta Depósitos completos contiene todos los gestores de colas que alojan depósitos completos del clúster. Los gestores de colas de la carpeta Depósitos completos almacenan un conjunto de información completa y actualizada acerca del clúster. La carpeta Depósitos completos sólo está disponible cuando un gestor de colas de la carpeta Gestores de colas pertenece a un clúster.	Pulse en la carpeta Depósitos completos para listar los gestores de colas que alojan depósitos completos para el clúster en la vista de Contenido. Pulse el botón derecho del ratón en la carpeta Depósitos completos para añadir al clúster otro gestor de colas que aloje un depósito completo.	Clústeres de gestores de colas
Un gestor de colas que aloje un depósito completo	Cada gestor de colas que aloje un depósito completo para el clúster está representado por un nodo de la jerarquía. Los gestores de colas de la carpeta Depósitos completos almacenan un conjunto de información completa y actualizada acerca del clúster.	Pulse en el gestor de colas para listar las colas de clúster y los canales de clúster disponibles en los gestores de colas. Pulse el botón derecho del ratón en el gestor de colas para realizar tareas como eliminar el gestor de colas del clúster o compartir las colas del gestor de colas en el clúster.	Clústeres de gestores de colas

Objeto o carpeta	La finalidad del objeto o carpeta	Tareas que puede utilizar	Enlaces para obtener más información
Depósitos parciales	La carpeta Depósitos parciales contiene todos los gestores de colas que alojan depósitos parciales del clúster. Los gestores de colas de la carpeta Depósitos parciales sólo almacenan la información sobre objetos del clúster que tienen que utilizar los gestores de colas.	Pulse en la carpeta Depósitos parciales para listar los gestores de colas que alojan depósitos parciales para el clúster en la vista de Contenido. Pulse el botón derecho del ratón en la carpeta Depósitos parciales para añadir al clúster otro gestor de colas que aloje un depósito parcial.	Clústeres de gestores de colas
Un gestor de colas que aloje un depósito parcial	Cada gestor de colas que aloje un depósito parcial para el clúster está representado por un nodo de la jerarquía. Los gestores de colas de la carpeta Depósitos parciales sólo almacenan la información sobre objetos del clúster que tienen que utilizar los gestores de colas.	Pulse en el gestor de colas para listar las colas de clúster y los canales de clúster disponibles en los gestores de colas. Pulse el botón derecho del ratón en el gestor de colas para realizar tareas como eliminar el gestor de colas del clúster o compartir las colas del gestor de colas en el clúster.	Clústeres de gestores de colas

Dependiendo de los otros plug-ins que tenga instalados y habilitados para IBM MQ Explorer, la vista de Navegador puede contener otras carpetas y objetos.

Tareas relacionadas

“Mostrar u ocultar un gestor de colas” en la [página 90](#)

De forma predeterminada, la vista de Navegador muestra todos los gestores de colas del sistema en el que está instalado IBM MQ Explorer. No obstante, si tiene gestores de colas que no esté administrando actualmente, puede seleccionar que estén ocultos si lo prefiere. También puede mostrar y ocultar gestores de colas remotos.

“Habilitar los plug-ins instalados” en la [página 253](#)

Si un nuevo plug-in que instale en IBM MQ Explorer no está habilitado de forma predeterminada, puede habilitarlo utilizando el diálogo Preferencias.

Referencia relacionada

“Iconos en IBM MQ Explorer” en la [página 311](#)

IBM MQ Explorer utiliza iconos para representar los diferentes objetos, tales como gestores de colas, colas y canales.

“Vistas en IBM MQ Explorer” en la [página 316](#)

IBM MQ Explorer es una perspectiva en Eclipse Platform, basada en la tecnología Eclipse.

Vista de Contenido de IBM MQ Explorer

La vista de Contenido de IBM MQ Explorer muestra información acerca de objetos y propiedades.

Cuando pulsa en una carpeta en la vista de **Navegador**, la vista de **Contenido** muestra los objetos IBM MQ, y sus propiedades, que están en la carpeta. Cuando pulsa en un gestor de colas en la vista de **Navegador**, en la vista de **Contenido** aparece un resumen, o QuickView, de las propiedades del gestor de colas.

Cuando selecciona un conjunto de gestores de colas en la vista de **Navegador**, la vista de **Contenido** muestra los gestores de colas agrupados, así como si el conjunto es automático o manual.

Puede personalizar y reordenar las propiedades y los objetos que se muestran en la vista de **Contenido** por medio del uso de [esquemas](#) y [filtros](#).

Céldas grises en la vista de Contenido

Las celdas grises vacías en la vista de **Contenido** indican que la propiedad no es pertinente y no se puede establecer. Por ejemplo, el atributo Scope no es válido para las colas de modelo. Si pulsa la carpeta **Colas** para visualizar su contenido en la vista **Contenido**, la celda de atributo Scope aparece sombreada en gris para cualquier cola modelo. De forma similar, la celda de atributo Transmission Queue está sombreada en gris para todos los tipos de cola excepto para las definiciones de colas remotas, para las que puede establecer el atributo Transmission Queue. Si no ha establecido el atributo Transmission Queue para una definición de cola remota, la celda está vacía y en blanco. Las celdas blancas indican que se puede establecer la propiedad.

Puede cambiar el color de estas celdas en el diálogo **Preferencias**. Para más información, consulte [“Cambiar los colores”](#) en la página 252.

Conceptos relacionados

[“Definición de esquemas para cambiar el orden de las columnas en las tablas”](#) en la página 248

Cuando se visualizan los datos del objeto en IBM MQ Explorer en tablas, puede personalizar el orden de las columnas en las tablas.

Tareas relacionadas

[“Filtrar los objetos mostrados en las tablas”](#) en la página 221

Cuando se visualizan los datos de objeto en IBM MQ Explorer en tablas, puede filtrar los datos para que sólo se visualicen los objetos que le interesan.

[“configurar IBM MQ Explorer”](#) en la página 219

Utilice esta información para ayudarle a configurar la instalación de IBM MQ Explorer.

[“Habilitar los plug-ins instalados”](#) en la página 253

Si un nuevo plug-in que instale en IBM MQ Explorer no está habilitado de forma predeterminada, puede habilitarlo utilizando el diálogo Preferencias.

Referencia relacionada

[“Iconos en IBM MQ Explorer”](#) en la página 311

IBM MQ Explorer utiliza iconos para representar los diferentes objetos, tales como gestores de colas, colas y canales.

[“Vistas en IBM MQ Explorer”](#) en la página 316

IBM MQ Explorer es una perspectiva en Eclipse Platform, basada en la tecnología Eclipse.

Preferencias de IBM MQ Explorer

Utilice esta información para ayudarle a configurar la instalación de IBM MQ Explorer.

Puede personalizar la forma en que IBM MQ Explorer le presenta la información, incluido el orden de las columnas en las tablas y los objetos que se visualizan en la vista **Contenido**. También puede personalizar un rango de otras preferencias para adecuarlas a sus necesidades empresariales. La disponibilidad de ciertas preferencias depende de los plug-ins que tenga instalados y habilitados para IBM MQ Explorer.

Los valores clave se pueden configurar en el diálogo **Preferencias**. Para abrir el diálogo **Preferencias**: pulse **Ventana > Preferencias**. Es posible configurar otros valores según la información de la tabla siguiente:

Tabla 5. Opciones para configurar los valores de preferencias de IBM MQ Explorer

Tipo de valor	Tarea de configuración	Dónde encontrar más información
Servicio de autorización	Visualizar valores de autorización sobre objeto como texto	“Visualizar valores de autorización sobre objeto como texto” en la página 258
Conexiones del cliente	Gestores de colas remotos; especificando los valores predeterminados que se utilizan para conectarse con los gestores de colas remotos	“Especificación de los valores predeterminados utilizados para conectarse a los gestores de colas remotos” en la página 255
	Depósitos de claves TLS; especificando la ubicación predeterminada y la contraseña predeterminada de los certificados TLS	“Especificar la ubicación y la contraseña predeterminadas de los certificados TLS” en la página 97
	Opciones TLS; especificando las preferencias de seguridad predeterminadas	“Preferencias predeterminadas de seguridad” en la página 186
	Salida de seguridad; configurando una salida de seguridad predeterminada	“Configurar una salida de seguridad predeterminada” en la página 184
	Identificación de usuario; habilitando la identificación de usuario predeterminado	“Usuarios y grupos (entidades) en el servicio de autorización” en la página 173
Valores de visualización	Cambiar los colores	“Cambiar los colores” en la página 252
	Definición de esquemas y filtros de la vista de contenido relevante	Filtro de objetos visualizados en la vista de Contenido
	Establecer el orden de las columnas en las tablas y los objetos que se visualizan.	Cambio del orden de las columnas en las tablas
	Cambiar la frecuencia de actualización de la información del gestor de colas	“Cambiar la frecuencia de actualización de la información del gestor de colas” en la página 253
	Visualizar valores de autorización sobre objeto como texto	“Visualizar valores de autorización sobre objeto como texto” en la página 258
Habilitar plug-ins	Habilitar los plug-ins instalados	“Habilitar los plug-ins instalados” en la página 253
Managed File Transfer	Configuración de la transferencia de archivos gestionados	“Configuración de las preferencias de Managed File Transfer” en la página 332
Mensajes	Configuración de mensajes	“Configuración de preferencias de mensajes” en la página 334
Contraseñas	Establecimiento de preferencias de contraseña	“Preferencias de contraseñas” en la página 188
Telemetría	Configuración de canales de telemetría	“Canales de telemetría” en la página 269

Tabla 5. Opciones para configurar los valores de preferencias de IBM MQ Explorer (continuación)

Tipo de valor	Tarea de configuración	Dónde encontrar más información
Pruebas	Incluir gestores de colas ocultos en configuraciones de prueba	“Incluir gestores de colas ocultos en configuraciones de prueba” en la página 257
	Incluir objetos del sistema (SYSTEM) cuando ejecuta pruebas	“Incluir objetos del sistema (SYSTEM) cuando ejecuta pruebas” en la página 257

Filtrar los objetos mostrados en las tablas

Cuando se visualizan los datos de objeto en IBM MQ Explorer en tablas, puede filtrar los datos para que sólo se visualicen los objetos que le interesan.

Acerca de esta tarea

Un ejemplo de filtrado que puede realizar es que, cuando la vista de Contenido muestra el contenido de la carpeta **Colas** de un gestor de colas, puede elegir que se muestren sólo las colas cuyo nombre empieza por saturn. En vez de crear un nuevo filtro por cada tipo de objeto de cada gestor de colas, puede crear un filtro para un tipo de objeto, como por ejemplo colas, de un gestor de colas y, a continuación, reutilizar el filtro para las colas de otros gestores de colas.

Puede filtrar con los criterios siguientes:

- Nombre del objeto.
- El tipo del objeto (sólo colas y canales).
- Un atributo del objeto (opcional).

IBM MQ Explorer proporciona y aplica un filtro estándar para cada tipo de objeto. Por ejemplo, el filtro Estándar para colas incluye todas las colas para que pueda asegurarse de que está viendo todas las colas del gestor de colas, el filtro Estándar para canales incluye todo los canales y así sucesivamente. IBM MQ también proporciona una selección de otros filtros útiles; por ejemplo, un filtro Todas las colas con mensajes sólo muestra las colas que tienen uno o más mensajes.

Para aplicar un filtro diferente a una carpeta de objetos:

Procedimiento

1. En el diálogo o vista de Contenido que contiene la tabla, pulse en la pequeña flecha que se encuentra junto al nombre del filtro actual. Se visualiza un menú.
2. Si desea aplicar un filtro de los otros que se proporcionan, pulse en el nombre del filtro. Se cerrará el menú y se aplicará el menú a la tabla.
3. Si desea aplicar un filtro diferente (que no se ha proporcionado con IBM MQ), pulse **Más filtros...** Se abre el diálogo Seleccionar filtro que muestra los filtros que están disponibles.
4. En la lista **Aplicar filtro**, pulse en el filtro que desee aplicar o pulse **Sin filtro** para eliminar todos los filtros de la mesa.
5. Pulse **Aceptar**.

Resultados

El filtro seleccionado se aplicará a la carpeta seleccionada.

Conceptos relacionados

[“Definición de esquemas para cambiar el orden de las columnas en las tablas” en la página 248](#)

Cuando se visualizar los datos del objeto en IBM MQ Explorer en tablas, puede personalizar el orden de las columnas en las tablas.

Definición de esquemas para cambiar el orden de las columnas en las tablas

Cuando se visualizan los datos del objeto en IBM MQ Explorer en tablas, puede personalizar el orden de las columnas en las tablas.

Por ejemplo, las colas tienen un gran número de atributos; cuando visualiza el contenido de una carpeta **Colas** en la vista de **Contenido**, si no le interesa la fecha y la hora de creación de las colas, puede decidir no visualizar estos atributos, o puede mover las columnas a otra parte de la tabla.

Los cambios realizados se guardan como esquemas, de modo que puede aplicar el mismo conjunto de cambios al mismo tipo de objetos de otros gestores de colas.

 IBM MQ Explorer proporciona y aplica los esquemas estándar. Debido a que IBM MQ for z/OS para los objetos y gestores de colas puede tener atributos ligeramente diferentes, cada esquema de objeto tiene valores para el objeto de gestores de colas Multiplatform y para los gestores de colas z/OS. Entre los esquemas estándar se incluyen todos los atributos de objetos de ese tipo. Por ejemplo, el esquema Estándar para colas incluye todos los atributos de las colas en Multiplatforms y plataformas z/OS, para que pueda estar seguro de que puede ver todos los atributos para las colas de la lista.

Para aplicar un esquema existente a una tabla:

1. En la vista de **Contenido**, o el diálogo que contiene la tabla, pulse la pequeña flecha situada junto al nombre de esquema actual. Se visualiza un menú.
2. En el menú, pulse **Seleccionar esquema**. Se abre el diálogo **Seleccionar esquema**.
3. En el diálogo **Seleccionar esquema**, pulse el esquema que desee aplicar. Los atributos que mostrará el esquema aparecen en el diálogo.
4. Pulse **Aceptar**.

El esquema seleccionado se aplicará a la carpeta de objetos.

Tareas relacionadas

[“Crear un esquema” en la página 249](#)

Puede crear esquemas para la mayoría de las tablas de datos en IBM MQ Explorer.

[“Editar un esquema existente” en la página 250](#)

Puede editar los esquemas que haya creado anteriormente y también puede editar los esquemas que se proporcionan con IBM MQ Explorer, por ejemplo, el esquema Standard for Queues.

[“Copiar un esquema existente” en la página 251](#)

Si ya existe un esquema parecido al esquema que desea crear, puede copiar el esquema existente y modificarlo según sea necesario.

[“Filtrar los objetos mostrados en las tablas” en la página 221](#)

Cuando se visualizan los datos de objeto en IBM MQ Explorer en tablas, puede filtrar los datos para que sólo se visualicen los objetos que le interesan.

Cambiar la frecuencia de actualización de la información del gestor de colas

En IBM MQ Explorer, la información sobre los gestores de colas locales y remotos se actualiza automáticamente en intervalos preestablecidos. Puede cambiar la frecuencia de actualización para un gestor de colas determinado, o la frecuencia de actualización predeterminada para todos los gestores de colas nuevos. También puede impedir que la información de un gestor de colas específico se actualice automáticamente.

Acerca de esta tarea

La información que se muestra acerca de los gestores de colas remotos se actualiza por omisión con menos frecuencia que la información acerca de los gestores de colas locales; esto se debe al aumento del tráfico de redes cada vez que se solicita información desde sistemas remotos.

También puede impedir que los gestores de colas específicos se actualicen automáticamente. Por ejemplo, si sabe que un gestor de colas estará detenido durante un periodo de tiempo, puede evitar que IBM MQ Explorer solicite información sobre dicho gestor y reducir el tráfico de la red.

- [“Cambiar la frecuencia de actualización para un gestor de colas específico” en la página 254](#)
- [“Cambiar la frecuencia de actualización predeterminada para todos los gestores de colas nuevos” en la página 254](#)
- [“Detención de la actualización automática de la información de un gestor de colas” en la página 254](#)

Cambiar la frecuencia de actualización para un gestor de colas específico

Acerca de esta tarea

Para cambiar la frecuencia con que se actualiza la información acerca de un gestor de colas específico:

Procedimiento

1. En la vista **Navegador**, pulse el botón derecho del ratón en el gestor de colas y, a continuación, pulse **Detalles de conexión > Establecer intervalo de renovación**. Se abrirá el diálogo **Renovar automáticamente**.
2. En el diálogo **Renovar automáticamente**, edite el valor del campo **Intervalo**.
3. Opcional: para restablecer la cadencia de actualización automática en el valor predeterminado, pulse **Aplicar valores predeterminados**.
4. Pulse **Aceptar** para guardar la nueva cadencia de actualización.

Resultados

La información acerca del gestor de colas se actualizará automáticamente según la nueva cadencia.

Cambiar la frecuencia de actualización predeterminada para todos los gestores de colas nuevos

Acerca de esta tarea

Para cambiar la frecuencia con que se actualiza la información acerca de gestores de colas locales y remotos:

Procedimiento

1. Pulse **Ventana > Preferencias** para abrir el diálogo Preferencias.
2. En la página **MQ Explorer**, en los campos **Intervalos de renovación del gestor de colas predeterminado**, escriba el intervalo de renovación, en segundos, y, a continuación, pulse **Aceptar**.

Resultados

Todos los gestores de colas nuevos que se añadan a IBM MQ Explorer están ahora actualizados con la nueva cadencia.

Detención de la actualización automática de la información de un gestor de colas

Acerca de esta tarea

Para impedir que la información del gestor de colas en IBM MQ Explorer se actualice automáticamente:

Procedimiento

1. En la vista **Navegador**, pulse el botón derecho del ratón en el gestor de colas y, a continuación, pulse **Detalles de conexión > Establecer intervalo de renovación**. Se abrirá el diálogo **Renovar automáticamente**.

2. En el diálogo **Renovar automáticamente**, desmarque el recuadro de selección y, a continuación, pulse **Aceptar**.

Resultados

La información acerca del gestor de colas ya no se actualiza automáticamente. Para renovar la información sobre el gestor de colas, pulse **Renovar** en el menú de la vista **Contenido**.

Visualizar valores de autorización sobre objeto como texto

En los diálogos de IBM MQ Explorer, las autorizaciones de objeto se muestran como iconos de forma predeterminada, pero puede seleccionar que se muestren como texto.

Acerca de esta tarea

En el diálogo Gestionar registros de autorización, y en otros diálogos que muestran autorizaciones sobre objetos, las tablas utilizan iconos para mostrar si una autorización está otorgada. Si lo prefiere, puede establecer las tablas para que utilicen texto en lugar de iconos.

Si desea cambiar las tablas para que utilicen texto en lugar de iconos para mostrar si se ha otorgado una autorización, realice los pasos siguientes.

Procedimiento

1. Abra el diálogo Preferencias: **Ventana > Preferencias**
2. Expanda **MQ Explorer**.
3. En la página **Servicio de autorización**, pulse **Visualizar autorizaciones como texto**.
4. Pulse **Aceptar** para cerrar el diálogo Preferencias.

Resultados

La próxima vez que abra un diálogo que muestre autorizaciones sobre objetos, las tablas mostrarán las autorizaciones utilizando texto en lugar de iconos.

Tareas relacionadas

[“configurar IBM MQ Explorer”](#) en la página 219

Utilice esta información para ayudarle a configurar la instalación de IBM MQ Explorer.

Referencia relacionada

[“Accesibilidad en IBM MQ Explorer”](#) en la página 311

Las características de accesibilidad ayudan a los usuarios con discapacidades físicas, como movilidad restringida o visión limitada, a utilizar los productos de software correctamente.

Cambiar los colores

Puede cambiar los colores que se utilizan para resaltar partes de la interfaz de IBM MQ Explorer.

Acerca de esta tarea

En varios sitios de IBM MQ Explorer los colores se utilizan para resaltar partes de la interfaz. Por ejemplo, en la vista de Contenido, las celdas que no son aplicables a un objeto se colorean de color gris; en la ventana de mandatos que contiene los detalles del mandato del asistente Crear gestor de colas, las secciones del texto se resaltan en diferentes colores. En el diálogo Preferencias, puede cambiar los colores que se utilizan.

Para cambiar el color de las celdas que no son aplicables:

Procedimiento

1. Abra el diálogo Preferencias: **Ventana > Preferencias**

2. En el árbol de navegación del diálogo Preferencias, expanda **MQ Explorer** y luego pulse **Colores**.
3. En la página **Colores**, pulse el botón de paleta correspondiente a la función que desea cambiar. El botón de la paleta en la sección Vista de contenido de la página controla el color de las celdas que no son aplicables (celdas que, de forma predeterminada, son de color gris); los botones de la paleta en la sección Detalles de mandato de la página controlan el color del texto y el fondo en las ventanas de mandato que se muestran en la ventana Detalles cuando crea, suprime, inicia y detiene un gestor de colas en IBM MQ Explorer.
4. En la paleta, pulse el color que desea utilizar (o definir un color personalizado) y luego pulse **Aceptar**.
5. Pulse **Aceptar** para cerrar el diálogo Preferencias.

Resultados

Se utilizará el color que ha seleccionado.

Tareas relacionadas

[“configurar IBM MQ Explorer” en la página 219](#)

Utilice esta información para ayudarle a configurar la instalación de IBM MQ Explorer.

Referencia relacionada

[“Accesibilidad en IBM MQ Explorer” en la página 311](#)

Las características de accesibilidad ayudan a los usuarios con discapacidades físicas, como movilidad restringida o visión limitada, a utilizar los productos de software correctamente.

Habilitar los plug-ins instalados

Si un nuevo plug-in que instale en IBM MQ Explorer no está habilitado de forma predeterminada, puede habilitarlo utilizando el diálogo Preferencias.

Acerca de esta tarea

Cuando instala un plug-in nuevo en IBM MQ Explorer, ya sea de IBM o de otro proveedor, si el plug-in no funciona en IBM MQ Explorer, es posible que no esté habilitado de forma predeterminada.

Para habilitar un plug-in instalado, realice los pasos siguientes.

Procedimiento

1. Pulse **Ventana > Preferencias** para abrir el diálogo Preferencias.
2. En el árbol de navegación del diálogo **Preferencias**, expanda **MQ Explorer** y, a continuación, pulse **Habilitar plug-ins**. Se mostrará una lista de los plug-ins disponibles.
3. Marque el recuadro de selección situado al lado de la función que desea habilitar y, a continuación, pulse **Aceptar**.

Resultados

El plug-in se habilitará en IBM MQ Explorer. Las carpetas o los elementos de menú por ejemplo, relacionados con el plug-in se encuentran también disponibles en IBM MQ Explorer.

Asimismo, puede inhabilitar los plug-ins que no utiliza. Por ejemplo, si no utiliza la agrupación en clúster en sus redes de mensajería, puede desactivar el recuadro de selección situado al lado del plug-in Componente del clúster. El plug-in Componente del clúster sigue instalado en su sistema para que pueda habilitarlo en el futuro. Puesto que el plug-in todavía está instalado en su sistema, la ayuda asociada a la agrupación en clúster sigue disponible en el sistema de ayuda y en la ayuda de contexto sensitiva.

Configuración de las preferencias de Managed File Transfer

Las preferencias de Managed File Transfer que puede configurar en IBM MQ Explorer incluyen las preferencias generales y el tipo de configuración global predeterminado. También puede seleccionar el nivel del comportamiento de fixpack funcional que desee habilitar.

Acerca de esta tarea

Para configurar las preferencias de Managed File Transfer en IBM MQ Explorer, lleve a cabo una de las tareas siguientes:

- [“Establecimiento de las preferencias generales” en la página 333](#)
- [“Alteración temporal del tipo de suscripción de configuración global predeterminada” en la página 333](#)
- [“Selección del nivel de función de fixpack” en la página 333](#)

Establecimiento de las preferencias generales

Acerca de esta tarea

Puede alterar temporalmente el huso horario predeterminado en el que se van a visualizar los valores de fecha y hora en los paneles de Managed File Transfer, y puede seleccionar el número máximo de mensajes de registro y progreso para almacenar y conservar en el estado del plug-in.

Procedimiento

1. Pulse **Ventana** y, a continuación, pulse **Preferencias**.
Se abrirá el diálogo **Preferencias**.
2. Pulse **Transferencia de archivos gestionados**.
Aparecerán los valores de la transferencia de archivos gestionados.
3. Para alterar temporalmente el huso horario predeterminado en el que van a visualizarse los valores de fecha y hora en los paneles de Managed File Transfer, elija su huso horario preferido de la lista **Huso horario**.
4. Para seleccionar el número máximo de mensajes de registro y progreso que se van a almacenar, seleccione los valores adecuados. Los valores predeterminados para cada uno es de 1000.

Alteración temporal del tipo de suscripción de configuración global predeterminada

Acerca de esta tarea

Puede alterar temporalmente el tipo de suscripción que se realiza cuando se conecta a un conjunto de propiedades configurado globalmente. Puede configurar las suscripciones para que sean duraderas o no duraderas. Este valor determina lo que ocurre cuando el plug-in se desconecta del gestor de colas de coordinación. Las suscripciones duraderas siguen existiendo mientras el plug-in esté desconectado y continúan recibiendo publicaciones. Las suscripciones no duraderas sólo existen si la conexión con el gestor de colas está disponible.

Procedimiento

1. Pulse **Ventana** y, a continuación, pulse **Preferencias**.
Se abrirá el diálogo **Preferencias**.
2. Pulse **Transferencia de archivos gestionados**.
Aparecerán los valores de la transferencia de archivos gestionados.
3. En **Tipo de suscripción predeterminada de configuración global**, elija entre **Duradera** o **No duradera**.

Selección del nivel de función de fixpack

Acerca de esta tarea

Puede seleccionar el nivel del comportamiento de fixpack funcional que desee habilitar. Además de los arreglos APAR, ciertos niveles de fixpack de IBM MQ Explorer contienen una función nueva o cambios en el comportamiento que, de forma predeterminada, están inhabilitados. Para habilitar estos cambios,

seleccione el nivel de función al que desee ir. Este valor no afecta a la aplicación de correcciones, que siempre se aplican.

Procedimiento

1. Pulse **Ventana** y, a continuación, pulse **Preferencias**.
Se abrirá el diálogo **Preferencias**.
2. Pulse **Transferencia de archivos gestionados**.
Se muestran los valores de transferencia de archivos gestionados.
3. Seleccione el nivel de función al que desee ir.

Configuración de preferencias de mensajes

Puede configurar los límites de navegación y definir el modo en que se visualizan las propiedades de los mensajes.

Acerca de esta tarea

Para configurar las preferencias de mensajes en IBM MQ Explorer, lleve a cabo una de las tareas siguientes:

- [“Configuración de límites de navegación” en la página 334](#)
- [“Cómo mostrar las propiedades del mensaje” en la página 334](#)

Configuración de límites de navegación

Acerca de esta tarea

Puede configurar los valores siguientes:

- El número máximo de mensajes que se pueden examinar, del 1 al 5000.
- El número máximo de bytes de datos que se visualizan por mensaje, del 0 al 16.384.

Importante: Asegúrese de que el sistema tenga suficiente memoria de acceso aleatorio (RAM) para visualizar cantidades grandes de mensajes o el rendimiento del sistema puede verse afectado.

Procedimiento

1. Pulse **Ventana** y, a continuación, pulse **Preferencias**.
Se abrirá el diálogo **Preferencias**.
2. Pulse **Mensajes**.
Aparecen los valores de los mensajes.
3. Cambie el número máximo de mensajes que se examinan pulsando las flechas arriba o abajo, o escribiendo un valor nuevo. El valor predeterminado es 500.
4. Cambie el número máximo de bytes de datos que se visualizan pulsando las flechas hacia arriba o hacia abajo, o escribiendo un valor nuevo. El valor predeterminado es 1000.

Cómo mostrar las propiedades del mensaje

Acerca de esta tarea

Puede configurar el modo en que se visualizan las propiedades de los mensajes. Puede hacer que no se muestra ninguna propiedad o puede mostrar las propiedades de mensajes como Propiedades con nombre, como una estructura MQRFH2 en el cuerpo del mensaje o como una estructura MQRFH2 en el cuerpo del mensaje compatible con la IBM WebSphere MQ 6.0.

Procedimiento

1. Pulse **Ventana** y, a continuación, pulse **Preferencias**.
Se abrirá el diálogo **Preferencias**.
2. Pulse **Mensajes**.
Aparecen los valores de los mensajes.
3. Para que no se muestren las propiedades de los mensajes, salvo las propiedades que se hallan en el descriptor o extensión de mensajes, desmarque el recuadro de selección **Mostrar propiedades de mensajes**.
Para más información, consulte [“Página Propiedades con nombre”](#) en la página 509.
4. Para mostrar las propiedades de mensajes como Propiedades con nombre, marque el recuadro de selección **como Propiedades con nombre**. Las propiedades del mensaje, salvo las que se hallan en el descriptor de mensajes o en la extensión, se representan en el panel **Propiedades con nombre** en pares nombre-valor y las propiedades se eliminan de los datos de mensajes.
Para obtener más información, consulte la entrada de MQGMO_PROPERTIES_IN_HANDLE en [“Página Propiedades con nombre”](#) en la página 509.
5. Para mostrar las propiedades de mensajes como una estructura MQRFH2 en el cuerpo del mensaje, marque el recuadro de selección **como estructura MQRFH2 en el cuerpo del mensaje**. Las propiedades del mensaje, salvo las propiedades que se hallan en el descriptor del mensaje o en la extensión, se representan en el panel **Propiedades de MQRFH2** y las propiedades permanecen en los datos del mensaje.
Para obtener más información, consulte la entrada de MQGMO_PROPERTIES_FORCE_MQRFH2 en [“Página Propiedades MQRFH2”](#) en la página 509.
6. Para mostrar las propiedades de mensajes como una estructura de MQRFH2 en el cuerpo del mensaje, marque el recuadro de selección **como estructura de MQRFH2 en el cuerpo del mensaje, compatible con la versión 6 de WebSphere MQ**. Si el mensaje contiene una propiedad con un prefijo `mccl.`, `jms.`, `usr.` o `mqext.`, todas las propiedades de mensaje, excepto las propiedades contenidas en la extensión o el descriptor del mensaje, se representan en el panel **Propiedades de MQRFH2** y las propiedades permanecen en los datos del mensaje. De lo contrario, todas las propiedades del mensaje, salvo las propiedades que se hallan en el descriptor del mensaje o en la extensión, se descartan y no se visualizan.
Para obtener más información, consulte la entrada de MQGMO_PROPERTIES_FORCE_MQRFH2 en [“Página Propiedades MQRFH2”](#) en la página 509.

Identificación de usuario

La identificación de usuario para todos los gestores de colas de un conjunto se puede cambiar. La identificación de usuario puede alterarse temporalmente cuando añade un nuevo gestor de colas remoto.

Las preferencias de identificación de usuario forman parte del diálogo **Preferencias** y pueden abrirse de la siguiente manera:

1. Pulse **Ventana > Preferencias....** Se abrirá el diálogo **Preferencias**.
2. Expanda **MQ Explorer**.
3. Expanda **Identificación de usuario**. Ahora ya son accesibles los diálogos con los valores predeterminados de identificación de usuario.

Seleccione **Habilitar identificación de usuario predeterminada** para habilitar los campos **Id usuario** y **Contraseña**.

Elemento	Descripción
Habilitar identificación de usuario	Seleccione Habilitar identificación de usuario para habilitar los campos de este diálogo.

Elemento	Descripción
Modalidad de compatibilidad de identificación de usuario	Cuando se selecciona esta opción, el ID de usuario y la contraseña se pasan al servidor de un modo compatible con las salidas de seguridad creadas antes de IBM MQ 8.0.
ID de usuario	El ID de usuario y la contraseña, cuando se especifican, se pasan al servidor y los puede utilizar: <ul style="list-style-type: none"> • El gestor de colas, si está configurado para utilizar la autenticación de conexión, o • Una salida de seguridad del servidor, si se está utilizando una conexión de cliente para establecer la identidad del usuario de IBM MQ Explorer.
Sin contraseña	Cuando esta opción está seleccionada, no se pasa ninguna contraseña al servidor con el ID de usuario.
Solicitar contraseña	Cuando esta opción está seleccionada, se le pide una contraseña al usuario y se pasa al servidor con el ID de usuario. La solicitud tiene lugar como parte de la operación de conexión.
Utilizar contraseña guardada	Cuando esta opción está seleccionada, la contraseña guardada se pasa al servidor con el ID de usuario.
Contraseña guardada	La contraseña guardada que se pasará al servidor con el ID de usuario

Referencia relacionada

“Preferencias predeterminadas de seguridad” en la página 186

Puede definirse una salida de seguridad para todas las conexiones de cliente en el mismo IBM MQ Explorer. Se conoce como salida predeterminada de seguridad y las preferencias para la salida de seguridad se describen aquí.

“Preferencias de contraseñas” en la página 188

Puede almacenar contraseñas en un archivo, de forma que no tenga que entrarlos cada vez que desea conectar con recursos.

Preferencias de contraseñas

Puede almacenar contraseñas en un archivo, de forma que no tenga que entrarlos cada vez que desea conectar con recursos.

Las contraseñas utilizadas por IBM MQ Explorer para conectar a recursos (por ejemplo: abrir almacenes TLS o conectar a gestores de colas), pueden almacenarse en un archivo. El archivo de contraseñas puede almacenarse localmente, en un dispositivo remoto o en un dispositivo que se puede extraer.

Para abrir el panel de preferencias de las **contraseñas**:

1. Pulse **Ventana > Preferencias**. Se abrirá el diálogo **Preferencias**.
2. Expanda **MQ Explorer**.
3. Seleccione **Contraseñas** para visualizar el panel **Contraseñas**.

Elemento	Descripción
No guardar las contraseñas	Las contraseñas no se guardan en un archivo. Éste es el valor predeterminado.

Elemento	Descripción
Guardar las contraseñas en un archivo	Las contraseñas se guardan en el archivo que se especifique. Seleccione Guardar las contraseñas en un archivo y pulse Examinar para seleccionar una ubicación para el archivo de contraseñas cifrado
Utilizar clave predeterminada	Para abrir un almacén de contraseñas debe utilizar una clave. Éste es el valor predeterminado.
Clave definida por el usuario	Para abrir un almacén de contraseñas debe utilizar una clave. Seleccione Clave definida por el usuario y, a continuación, pulse Cambiar para entrar la contraseña. La contraseña debe contener 8 caracteres como mínimo.

Tareas relacionadas

“Configurar una salida de seguridad predeterminada” en la página 184

Puede definirse una salida de seguridad para todas las conexiones de cliente en el mismo IBM MQ Explorer. Esto se denomina salida de seguridad predeterminada.

“Configurar los detalles de seguridad de cliente para un conjunto de gestores de colas” en la página 185

Los detalles de seguridad de cliente y la salida de seguridad pueden definirse para todos los gestores de colas conectados a cliente que están en un conjunto de gestores de colas.

Referencia relacionada

“Preferencias predeterminadas de seguridad” en la página 186

Puede definirse una salida de seguridad para todas las conexiones de cliente en el mismo IBM MQ Explorer. Se conoce como salida predeterminada de seguridad y las preferencias para la salida de seguridad se describen aquí.

Preferencias predeterminadas de seguridad

Puede definirse una salida de seguridad para todas las conexiones de cliente en el mismo IBM MQ Explorer. Se conoce como salida predeterminada de seguridad y las preferencias para la salida de seguridad se describen aquí.

Las preferencias predeterminadas de seguridad forman parte del diálogo **Preferencias** y pueden abrirse de la siguiente manera:

1. Pulse **Ventana > Preferencias....** Se abrirá el diálogo **Preferencias**.
2. Expanda **MQ Explorer**.
3. Expanda **Conexiones de cliente**. Ahora ya son accesibles los diálogos con los valores predeterminados de seguridad.

Salida de seguridad

Seleccione **Habilitar salida de seguridad predeterminada** para establecer la salida de seguridad predeterminada para todas las conexiones de cliente en el mismo IBM MQ Explorer. La salida de seguridad para todos los gestores de colas de un conjunto conectados a clientes, puede modificarse. La salida de seguridad puede alterarse temporalmente si define una nueva salida de seguridad cuando añade un nuevo gestor de colas remoto.

La salida de seguridad para todos los gestores de colas de un conjunto conectados a clientes, puede modificarse. Las opciones TLS pueden alterarse temporalmente cuando añade un nuevo gestor de colas remoto.

Elemento	Descripción
Nombre de salida	Especifica el nombre del programa de salida que ejecutará la salida de seguridad. Exit name puede tener un máximo de 1024 caracteres y distingue entre las mayúsculas y minúsculas. Exit name puede ser un nombre de clase java completo que se encuentra en el directorio o archivo jar. Exit name puede ser una salida C del formato: <code>dll_name(function_name)</code> . La vía de acceso predeterminada de las salidas se utiliza siempre para localizar salidas en C, no puede especificar la ubicación de la biblioteca de salida en este campo de entrada, a menos que no se hay establecido ninguna vía de acceso predeterminada.
en el directorio	Especifica el directorio de la salida de seguridad (solo salidas Java).
en el archivo jar	Especifica el archivo jar de la salida de seguridad (solo salidas Java).
Datos de salida	Exit data puede tener hasta 32 caracteres de longitud. Si no se ha definido ningún valor para ese atributo, este campo contendrá espacios en blanco.

Opciones de SSL/TLS

Seleccione **Habilitar opciones SSL predeterminadas** para habilitar las opciones SSL/TLS predeterminadas para todas las conexiones de cliente en el mismo IBM MQ Explorer. Las opciones SSL/TLS para todos los gestores de colas de un conjunto conectados a clientes, pueden modificarse. Las opciones SSL/TLS pueden alterarse temporalmente cuando añade un nuevo gestor de colas remoto.

Elemento	Descripción
CipherSpec de SSL	<p>CipherSpec identifica la combinación de algoritmo de cifrado y función hash utilizada por una conexión SSL/TLS. Un CipherSpec forma parte de un CipherSuite, que identifica el mecanismo de autenticación e intercambio de claves, así como los algoritmos de cifrado y función hash.</p> <p>El tamaño de la clave utilizada durante el reconocimiento puede depender del certificado digital que se utilice, pero algunos de los CipherSpecs soportados por IBM MQ incluyen una especificación del tamaño de la clave de reconocimiento. Tenga en cuenta que los tamaños más grandes de claves de reconocimiento proporcionan una autenticación más fuerte. Con los tamaños de clave más pequeños, el reconocimiento es más rápido.</p> <p>Puede obtener información adicional consultando CipherSpecs y suites de cifrado.</p>
Se necesita SSL FIPS	<p>Seleccione Sí para utilizar sólo grupos de cifrado certificados por FIPS. Si selecciona Sí, todas las conexiones TLS deben utilizar grupos de cifrado certificados por FIPS.</p> <p>Seleccione No para utilizar cualquier grupo de cifrado disponible.</p> <p>El valor predeterminado es No.</p> <p>Si cambia este valor de Sí a No, o de No a Sí, se abrirá un diálogo preguntándole si desea reiniciar MQ Explorer.</p> <p>Los cambios de este valor no entrarán en vigor hasta que se reinicie MQ Explorer.</p>

Elemento	Descripción
Cuenta de restablecimiento SSL	Escriba el número de bytes, de 0 a 999.999.999, que se envían y se reciben en una conversación de TLS antes de volver a negociar la clave secreta. El valor 0 significa que la clave secreta nunca se vuelve a negociar. El número de bytes incluye información de control que envía el agente de canal de mensajes (MCA). Si el valor de este atributo es superior a 0 y el valor del atributo Intervalo de pulsaciones en Propiedades de canal es superior a 0, la clave secreta se vuelve a negociar antes de que los datos del mensaje se envíen o se reciban siguiendo una pulsación del canal.
Nombre de igual	El nombre distinguido (DN) del gestor de colas que utilizará TLS. El nombre de igual se establece para indicar que las conexiones sólo se permitirán cuando el servidor se autentique satisfactoriamente como un DN específico.

Almacenes SSL/TLS

Seleccione **Habilitar almacenes SSL predeterminados** para trabajar con el Almacén de certificados de confianza y el Almacén de certificados personal.

Para configurar IBM MQ Explorer con la ubicación y la contraseña del almacén de certificados SSL/TLS, consulte: [“Especificar la ubicación y la contraseña predeterminadas de los certificados TLS”](#) en la página 97.

Al habilitar los almacenes SSL/TLS predeterminados, IBM MQ Explorer puede utilizar los certificados en TrustStore y KeyStore para conectarse con los gestores de colas remotos mediante una conexión habilitada para TLS.

Los almacenes SSL/TLS para todos los gestores de colas de un conjunto conectados a clientes, puede modificarse. Los almacenes SSL/TLS pueden alterarse temporalmente cuando añade un nuevo gestor de colas remoto.

Tareas relacionadas

[“Configurar una salida de seguridad predeterminada”](#) en la página 184

Puede definirse una salida de seguridad para todas las conexiones de cliente en el mismo IBM MQ Explorer. Esto se denomina salida de seguridad predeterminada.

[“Configurar los detalles de seguridad de cliente para un conjunto de gestores de colas”](#) en la página 185

Los detalles de seguridad de cliente y la salida de seguridad pueden definirse para todos los gestores de colas conectados a cliente que están en un conjunto de gestores de colas.

Referencia relacionada

[“Preferencias de contraseñas”](#) en la página 188

Puede almacenar contraseñas en un archivo, de forma que no tenga que entrarlos cada vez que desea conectar con recursos.

Configurar una salida de seguridad predeterminada

Puede definirse una salida de seguridad para todas las conexiones de cliente en el mismo IBM MQ Explorer. Esto se denomina salida de seguridad predeterminada.

Acerca de esta tarea

Las definiciones de seguridad predeterminadas serán persistentes en IBM MQ Explorer y se incluirán automáticamente en **Preferencias** en cualquier acción de importación o de exportación. Los detalles de la salida de seguridad para cada gestor de colas serán persistentes con los otros detalles de conexión del gestor de colas.

Para configurar la salida de seguridad predeterminada:

Procedimiento

1. Pulse **Ventana > Preferencias**.
Se abrirá el diálogo **Preferencias**.
2. Expanda **MQ Explorer**.
3. Expanda **Conexiones de cliente**.
Ahora ya son accesibles los diálogos con los valores predeterminados de seguridad.
4. Configure los valores de seguridad, según sea necesario.

Qué hacer a continuación

Acaba de configurar la salida de seguridad predeterminada. Ahora, todas las conexiones de cliente en el mismo IBM MQ Explorer utilizan los valores que ha configurado como predeterminados. Los valores pueden alterarse temporalmente cuando añade un nuevo gestor de colas remoto.

Tareas relacionadas

[“Configurar los detalles de seguridad de cliente para un conjunto de gestores de colas”](#) en la página 185
Los detalles de seguridad de cliente y la salida de seguridad pueden definirse para todos los gestores de colas conectados a cliente que están en un conjunto de gestores de colas.

Referencia relacionada

[“Preferencias predeterminadas de seguridad”](#) en la página 186
Puede definirse una salida de seguridad para todas las conexiones de cliente en el mismo IBM MQ Explorer. Se conoce como salida predeterminada de seguridad y las preferencias para la salida de seguridad se describen aquí.

[“Preferencias de contraseñas”](#) en la página 188
Puede almacenar contraseñas en un archivo, de forma que no tenga que entrarlos cada vez que desea conectar con recursos.

Especificar la ubicación y la contraseña predeterminadas de los certificados TLS

Puede configurar IBM MQ Explorer para utilizar certificados TLS en TrustStore y KeyStore para conectar gestores de colas remotos con una conexión habilitada para TLS.

Acerca de esta tarea

Para configurar IBM MQ Explorer con la ubicación y la contraseña del almacén de certificados TLS, realice estas tareas en IBM MQ Explorer en el sistema desde el cual desea realizar la conexión con el gestor de colas remoto:

Procedimiento

1. En IBM MQ Explorer, pulse **Ventana > Preferencias**.
Se abrirá el diálogo **Preferencias**.
2. Expanda **MQ Explorer**.
3. Expanda **Conexiones de cliente**. Ahora ya son accesibles los diálogos con los valores predeterminados de seguridad.
4. Seleccione **Depósitos de claves SSL** para visualizar el panel **Depósitos de claves SSL**.
5. En el campo **Almacén de certificados fiable**, busque la ubicación de TrustStore en el sistema, y en el campo **Almacén de certificados personal**, busque la ubicación de KeyStore en el sistema.
TrustStore y KeyStore contienen los certificados TLS que se utilizan con las conexiones utilizadas con las tablas de definición de canal de cliente. Es posible que TrustStore y KeyStore estén en la misma ubicación del sistema.
6. (Opcional) Pulse **Introducir contraseña...** en la sección Almacén de certificados de confianza para abrir el diálogo **Contraseña SSL**; en el diálogo **Contraseña SSL**, escriba la contraseña que necesitará IBM MQ Explorer para acceder a la tienda.

7. Pulse **Introducir contraseña...** en la sección Almacén de certificados personales para abrir el diálogo **Contraseña SSL**; en el diálogo **Contraseña SSL**, escriba la contraseña que IBM MQ Explorer necesitará para acceder a la tienda.
8. Pulse **Aceptar** para guardar los cambios y cierre el diálogo Preferencias.

Resultados

IBM MQ Explorer puede utilizar los certificados TLS en TrustStore y KeyStore para conectarse con gestores de colas remotos con una conexión habilitada para TLS.

Tareas relacionadas

[“Mostrar un gestor de colas remoto” en la página 91](#)

Si desea administrar un gestor de colas remoto, debe conectar IBM MQ Explorer con el gestor de colas remoto, de manera que el gestor de colas aparezca en la vista de Navegador.

[“Crear una tabla de definiciones de canal de cliente” en la página 96](#)

Puede crear una tabla de definición de canal de cliente para un gestor de colas con el fin de facilitar la conexión de instancias de IBM MQ Explorer al gestor de colas.

Referencia relacionada

[“Preferencias predeterminadas de seguridad” en la página 186](#)

Puede definirse una salida de seguridad para todas las conexiones de cliente en el mismo IBM MQ Explorer. Se conoce como salida predeterminada de seguridad y las preferencias para la salida de seguridad se describen aquí.

Canales de telemetría

Un canal de telemetría es un vínculo de comunicación entre un gestor de colas en IBM MQ y clientes MQTT. Cada canal puede tener conectado uno o varios dispositivos de telemetría.

Para mensajes que se mueven de IBM MQ a clientes MQTT, los mensajes se toman de la cola de transmisión predeterminada de MQTT y se envían a través del canal de telemetría. Los mensajes que tienen como destino clientes MQTT específicos se redireccionan a ellos utilizando sus identificadores de cliente.

Opción avanzada

Los canales de telemetría tienen una opción que establece el número máximo de conexiones de cliente que pueden visualizarse en la vista **Contenido del estado del canal de telemetría**. Esta opción se denomina **Núm. máximo de respuestas**. El valor predeterminado es 500. Considere la configuración de esta opción antes de iniciar un gestor de colas. Si ya está ejecutando el gestor de colas, debe reiniciarlo si aplica cambios de opciones avanzadas.

Para configurar la opción de número máximo de respuestas, realice las acciones siguientes:

1. Pulse **Ventana > Preferencias**.
2. Expanda **IBM MQ Explorer** y pulse **Telemetría**.
3. En el campo **Núm. máximo de respuestas**, escriba el número de conexiones de cliente que deban visualizarse a la vez.
4. Pulse **Aceptar**.

Se muestran todas las conexiones de cliente en los canales hasta alcanzar el límite máximo de respuestas en la vista **Contenido del estado del canal**. Si las conexiones de cliente exceden este límite, aparece un aviso dentro de la vista **Contenido**. Por ejemplo, si establece las respuestas máximas en 10 y alcanza o supera este número, se visualiza el aviso siguiente: `The display has been limited to the first 10 responses. Use a filter to select a subset of responses.`

En la ventana **Estado del canal de telemetría** se muestran las conexiones de cliente específicas de dicho canal. La opción de número de respuestas máximas se aplica sólo a las conexiones de cliente en ese canal.

Tareas relacionadas

[“Creación y configuración de un canal de telemetría” en la página 275](#)

Un canal de telemetría conecta un número de clientes MQTT a IBM MQ. Crea uno o varios canales de telemetría en un gestor de colas. Cada uno de estos canales de telemetría puede tener diferentes parámetros de configuración, lo que hace más fácil la gestión de los clientes vinculados a ellos.

[“Inicio y detención de un canal de telemetría” en la página 281](#)

[“Visualización del estado de un canal de telemetría” en la página 281](#)

[“Filtrado de objetos de telemetría” en la página 282](#)

Si va a ver varios objetos de telemetría definidos en la vista **Contenido**, es posible que necesite una forma de reducir el ámbito de búsqueda de esos objetos. Hágalo utilizando filtros.

Incluir gestores de colas ocultos en configuraciones de prueba

Los gestores de colas que estén ocultos en IBM MQ Explorer no aparecerán de forma predeterminada en la lista de objetos disponibles al crear nuevas configuraciones de prueba. No obstante, puede elegir que se incluyan gestores de colas ocultos de forma que aparezcan como gestores de colas disponibles para los que puede realizar pruebas.

Acerca de esta tarea

Los gestores de colas que actualmente están ocultos en IBM MQ Explorer no son de utilidad de momento por lo que, de forma predeterminada, no se incluyen en la lista de objetos disponibles cuando crea nuevas configuraciones de prueba.

Para incluir gestores de colas ocultos, realice los pasos siguientes.

Procedimiento

1. Pulse **Ventana > Preferencias** para abrir el diálogo Preferencias.
2. En el árbol de navegación del diálogo Preferencias, expanda **IBM MQ Explorer** y luego pulse **Pruebas**.
3. Marque el recuadro de selección **Incluir objetos ocultos en la lista de objetos disponibles**.

Resultados

La próxima vez que cree o edite una configuración de prueba, todos los gestores de colas ocultos se listarán como gestores de colas disponibles para los que puede ejecutar las pruebas.

Incluir objetos del sistema (SYSTEM) cuando ejecuta pruebas

De forma predeterminada, los objetos SYSTEM no se incluyen en los resultados de prueba, pero puede elegir que se incluyan si fuera necesario.

Acerca de esta tarea

Las definiciones de los objetos SYSTEM.DEFAULT se proporcionan en IBM MQ como plantillas incompletas, por lo que, de forma predeterminada, no se incluyen cuando se ejecutan pruebas. No obstante, puede incluirlos si lo desea.

Para incluir objetos SYSTEM en los resultados de prueba, realice los pasos siguientes.

Procedimiento

1. Pulse **Ventana > Preferencias** para abrir el diálogo Preferencias.
2. En el árbol de navegación del diálogo Preferencias, expanda **IBM MQ Explorer** y luego pulse **Pruebas**.
3. Marque el recuadro de selección **Incluir objetos del sistema (SYSTEM) en los resultados de las pruebas**.

Resultados



La próxima vez que ejecute pruebas en objetos en IBM MQ Explorer, también se probarán los objetos SYSTEM disponibles.

Propiedades

Utilice esta información para conocer las propiedades que puede ver y editar, incluyendo las propiedades que se aplican a la instalación completa de IBM MQ y las propiedades de un objeto IBM MQ individual como una cola, un gestor de colas o un canal.

En IBM MQ Explorer, pulse el botón derecho del ratón en cualquier objeto de IBM MQ, por ejemplo, una cola, un gestor de colas o un canal y, a continuación, pulse **Propiedades** para ver y editar las propiedades del objeto. Las propiedades se muestran en un diálogo de propiedades que se divide en páginas en función del tipo de propiedades, por ejemplo, TLS, salidas y clústeres.

Los temas siguientes muestran todas las propiedades de los objetos IBM MQ. Cada propiedad tiene una descripción que explica cómo utilizarla y por qué le sería útil establecerla. Los temas también incluyen, cuando corresponde, la llamada MQI equivalente que puede utilizar para programar las aplicaciones y el mandato MQSC equivalente que puede entrar en la línea de mandatos.

- IBM MQ
- [Gestores de colas](#)
- [Colas](#)
- [Canales, incluidas las conexiones de cliente](#)
- [Escuchas](#)
- [Temas](#)
- [Servicios](#)
- [Definiciones de servicio](#)
- [Suscripciones](#)
- [Definiciones de proceso](#)
- [Listas de nombres](#)
- [Información de autenticación](#)
- [“Propiedades del registro de autenticación de canal” en la página 468](#)
-  [Clases de almacenamiento](#)
-  [Grupos de compartición de colas](#)
-  [Estructuras de recurso de acoplamiento](#)
- [Gestor de colas de clúster](#)
- [Cola de clúster](#)
- [Tema de clúster](#)
- [Conexión de aplicación](#)
- [Mensajes](#)
- [Fábricas de conexiones JMS](#)
- [Destinos JMS](#)

Tareas relacionadas

[“Configurar gestores de colas y objetos” en la página 42](#)

Puede configurar muchos de las propiedades de los gestores de colas y sus objetos desde IBM MQ Explorer utilizando los diálogos de propiedades.

Propiedades de IBM MQ

Las propiedades de IBM MQ se aplican a toda la instalación de IBM MQ.

Las siguientes tablas listan las propiedades que se pueden establecer para IBM MQ:

- [General](#)
- [Ampliadas](#)
- [Salidas](#)
- [Valores predeterminados del registro](#)
- [ACPI](#)
- [Supervisor de alertas](#)
- [Información de configuración](#)

Para cada propiedad, hay una breve descripción de los casos en los que posiblemente tenga que configurar la propiedad. Las propiedades del diálogo de propiedades de IBM MQ se relacionan con las secciones de los archivos de configuración.

Página General

En la tabla siguiente se listan las propiedades que puede establecer en la página **General** del diálogo Propiedades de IBM MQ.

Propiedad	Descripción	Clave de stanza
Prefijo predeterminado	Para cambiar la ubicación del directorio que almacena todos los datos del gestor de colas, escriba la vía de acceso completa para el nuevo directorio.	DefaultPrefix
Nombre de gestor de colas predeterminado	Para especificar un nombre predeterminado para los gestores de colas nuevos, escriba el nombre en este campo.	Nombre

Página Ampliadas

En la tabla siguiente se listan las propiedades que puede establecer en la página **Ampliadas** del diálogo Propiedades de IBM MQ.

Propiedad	Descripción	Clave de stanza
V9.13 Prefijo efímero predeterminado	Para cambiar la ubicación del directorio que almacena todos los datos efímeros del gestor de colas, escriba la ruta completa del nuevo directorio.	DefaultEphemeralPrefix

Propiedad	Descripción	Clave de stanza
Convertir línea nueva EBCDIC	Las páginas de códigos EBCDIC contienen un carácter de nueva línea (NL) para el que las páginas de códigos ASCII no tienen soporte (aunque algunas variantes ISO de ASCII contienen un equivalente). Si se envían mensajes desde un sistema que utiliza páginas de código EBCDIC (por ejemplo, un sistema z/OS) a un sistema que utiliza ASCII, se puede controlar la conversión del carácter de línea nueva EBCDIC al formato ASCII. El valor predeterminado es NL_TO_LF , lo que significa que el carácter EBCDIC NL (X'15') se convierte en el carácter ASCII de salto de línea LF (X'0A') en todas las conversiones de EBCDIC a ASCII. Para convertir el carácter EBCDIC NL de acuerdo con las tablas de conversión de su sistema operativo, pulse TABLE . Recuerde que los resultados de una conversión TABLE pueden variar de una plataforma a otra y de un idioma a otro; incluso en una misma plataforma, los resultados pueden variar si utiliza diferentes identificadores del juego de caracteres codificado (CCSID). Para convertir los CCSID de ISO con el método TABLE y utilizar el método NL_TO_LF para los demás CCSID, pulse ISO .	ConvEBCDICNewline
Modo de carga de trabajo de clúster	La salida de la carga de trabajo del clúster (CLWL) permite especificar la cola del clúster que debe abrirse en respuesta a una llamada MQI (por ejemplo MQOPEN o MQPUT). El valor predeterminado es SAFE , lo que significa que la salida CLWL se ejecuta en un proceso diferente al del gestor de colas, de modo que si surge algún problema, se mantiene la integridad del gestor de colas. Sin embargo, si ejecuta la salida CLWL como un proceso independiente, puede tener un efecto adverso en el rendimiento. Para mejorar el rendimiento ejecutando la salida en el mismo proceso que el gestor de colas, pulse FAST . Utilice la modalidad FAST sólo si está seguro de que no hay ningún problema con la salida CLWL, puesto que si surge un problema en la modalidad FAST, el gestor de colas no se ejecutará correctamente y se pondrá en peligro su integridad. Este valor se puede alterar temporalmente para gestores de colas individuales utilizando la propiedad de modalidad de carga de trabajo de clúster. Para obtener más información, consulte “Propiedades de gestor de colas” en la página 350 .	CLWLMode

Página Salidas

En la tabla siguiente se listan las propiedades que puede establecer en la página **Salidas** del diálogo Propiedades de IBM MQ. Para configurar las salidas comunes a todos los gestores de colas de este sistema, edite las propiedades de la página **Salidas**.

Propiedad	Descripción	Clave de stanza
Vía de acceso predeterminada de las salidas	Para cambiar la ubicación de las salidas de canal para clientes y las salidas de canal y las salidas de conversión de datos para servidores, escriba la vía de acceso del nuevo directorio.	Vía de acceso predeterminada de las salidas
Salidas de API comunes	Para configurar una nueva salida de API común para IBM MQ, pulse Añadir y, a continuación, en el diálogo Propiedades , escriba los detalles de la salida. Para editar una salida de API común que se muestra en la tabla, pulse Editar ; para eliminar una salida de API de la tabla, pulse Eliminar .	ApiExitCommon

Propiedad	Descripción	Clave de stanza
Salidas de API de plantilla	Para configurar una nueva salida de API de plantilla para IBM MQ, pulse Añadir y, a continuación, en el diálogo Propiedades, escriba los detalles de la salida. Para editar una salida de API de plantilla que se muestra ya en la tabla, pulse Editar ; para eliminar una salida de API de la tabla, pulse Eliminar .	ApiExitTemplate
Nombre	Especifica el nombre descriptivo de la salida de API que se pasará a la salida de API en el campo ExitInfoName de la estructura MQAXP. Este nombre ha de ser único, está limitado a una longitud de 48 caracteres y sólo debe contener caracteres válidos para el nombre de los objetos IBM MQ, como los nombres de cola.	Nombre
Tipo	Especifica el tipo de salida: common o template.	(No una clave de stanza separada.)
Secuencia	Esta propiedad es un valor numérico sin signo que define la secuencia con la que se llamará a esta salida de API en comparación con otras salidas de API. Una salida de API con un número de secuencia bajo se llamará antes que una salida de API con un número de secuencia superior. El orden en que se llama a las diferentes salidas de API con el mismo número de secuencia es indefinido. Es absolutamente correcto que haya lagunas en los números de secuencia de las salidas de API definidas para un gestor de colas.	Secuencia
Módulo	Especifica el módulo que contiene el código para la salida de API. Si este campo contiene el nombre de vía de acceso completo del módulo, se utilizará tal y como está. Si este campo solo contiene el nombre de módulo, el módulo se localiza utilizando el mismo método que las salidas de canal; es decir, utilizando el valor del campo Exit default path en la página Salidas del diálogo de propiedades del gestor de colas.	Módulo
Función	Especifica el nombre del punto de entrada de la función en el módulo que contiene el código para la salida de API. Este punto de entrada es la función MQ_INIT_EXIT. La longitud de este campo está limitada a MQ_EXIT_NAME_LENGTH.	Función
Datos	Si se especifica esta propiedad, los blancos de cabecera y de cola se eliminan, el resto de la serie de caracteres se trunca a 32 caracteres y el resultado se pasa a la salida del campo ExitData de la estructura MQAXP. Si esta propiedad no se especifica, se pasa el valor predeterminado de 32 blancos a la salida en el campo ExitData de la estructura MQAXP.	Datos

Valores predeterminados del registro

En la tabla siguiente se listan las propiedades que puede establecer en la página **Valores predeterminados del registro** del diálogo Propiedades de IBM MQ. Para cambiar los valores de registro predeterminados, edite las propiedades de la página **Valores predeterminados del registro**. Estos valores se aplican por omisión a todos los gestores de colas nuevos.

Propiedad	Descripción	Clave de stanza
Tipo de registro	Para permitir que el gestor de colas se recupere cuando se reinicia, pulse Circular . Si el gestor de colas utiliza las anotaciones cronológicas circulares, cuando el archivo de anotaciones está lleno, el archivo se sobrescribe desde el principio. Para permitir que el gestor de colas se recupere cuando se reinicia y permitir que la recuperación desde soporte magnético o por repetición de actualizaciones, pulse Lineal . Si el gestor de colas utiliza anotaciones cronológicas lineales, cuando el archivo de anotaciones está lleno, se empieza un nuevo archivo de anotaciones.	LogType
Vía de acceso de registro de anotaciones	Para cambiar la ubicación por omisión de los archivos de anotaciones, escriba aquí la vía de acceso completa. Si no especifica la vía de acceso aquí, el valor predeterminado es un subdirectorio denominado Log en DefaultPrefix, donde DefaultPrefix es el directorio especificado en la propiedad Default prefix en la página General del diálogo Propiedades para IBM MQ.	LogPath
Páginas del archivo de registro	Escriba el número, de 32 - 4095, de página de 4 KB en el archivo de registro. Por ejemplo, si escribe 256, el tamaño del archivo será 1 MB.	LogFilePages
Archivos primarios del registro	En Windows, escriba el número, de 2 a 254, de archivos de anotaciones. El valor predeterminado es 3. El número total de archivos de registro cronológico primarios y secundarios no puede exceder de 255 ni ser inferior a 3. En UNIX and Linux, escriba el número, de 2 a 510, de archivos de anotaciones. El valor predeterminado es 3. El número total de archivos de registro cronológico primarios y secundarios no puede exceder de 511 ni ser inferior a 3.	LogPrimaryFiles
Archivos secundarios del registro	En Windows, escriba el número, de 1 a 253, de archivos de anotaciones secundarios. El valor predeterminado es 3. El número total de archivos de registro cronológico primarios y secundarios no puede exceder de 255 ni ser inferior a 3. En UNIX and Linux, escriba el número, de 1 a 509, de archivos de anotaciones secundarios. El valor predeterminado es 3. El número total de archivos de registro cronológico primarios y secundarios no puede exceder de 511 ni ser inferior a 3.	LogSecondaryFiles
Páginas de almacenamiento intermedio del registro	Escriba el número, de 0 a 512, de páginas de almacenamiento intermedio de 4 KB para la escritura. Si especifica 0, el gestor de colas seleccionará el número. Si escribe un número entre 1 y 17, se utilizará el mínimo de 18. Si escribe un número entre 18 y 512, se utilizará ese número de páginas. Si modifica el valor de esta propiedad, reinicie el gestor de colas para detectar el cambio.	LogBufferPages

Propiedad	Descripción	Clave de stanza
Integridad de grabación del registro	<p>El método que utiliza el registrador de anotaciones para grabar los registros de anotaciones de forma segura.</p> <p>El valor predeterminado es TripleWrite. Observe que puede seleccionar DoubleWrite, pero si lo hace, el sistema los interpreta como TripleWrite.</p> <p>Debe utilizar SingleWrite solamente si el sistema de archivos o el dispositivo que aloja el registro de recuperación de IBM MQ garantiza explícitamente la atomicidad de las escrituras de 4KB.</p> <p>Es decir, cuando una escritura de una página de 4KB falla por algún motivo, los dos únicos estados posibles son la imagen anterior o la imagen posterior. No debería ser posible ningún estado intermedio.</p>	LogWriteIntegrity
<p>V 9.1.0</p> <p>V 9.1.0</p> Gestión de registro	<p>El método utilizado para gestionar los registros. LogManagement solo se aplica cuando LogType es LINEAR.</p> <p>Si cambia el valor de LogManagement, el cambio no entrará en vigor hasta que se reinicie el gestor de colas.</p> <p>Hay tres opciones.</p> <p>Manual, donde puede gestionar las extensiones de registro manualmente. Si se especifica esta opción significa que el gestor de colas no reutilizará ni suprimirá las extensiones de registro, incluso si ya no son necesarias para la recuperación.</p> <p>Automático, donde el gestor de colas gestiona automáticamente las extensiones de registro. Si se especifica esta opción significa que el gestor de colas puede reutilizar o suprimir las extensiones de registro en cuanto ya no sean necesarias para la recuperación. No se realiza ninguna asignación para el archivado.</p> <p>Archivo, donde el gestor de colas gestiona las extensiones de registro, pero debe notificar al gestor de colas el momento en que el archivado de todas las extensiones de registro está completo.</p> <p>Especificar esta opción significa que el gestor de colas puede reutilizar o suprimir una extensión de registro, siempre que se haya notificado al gestor de colas que se ha archivado una extensión que ya no es necesaria para la recuperación.</p> <p>El valor predeterminado es Manual.</p>	LogManagement

Página ACPI

En la tabla siguiente se listan las propiedades que puede establecer en la página **ACPI** del diálogo Propiedades de IBM MQ. ACPI (Advanced Configuration and Power Interface) es una característica del sistema operativo que permite al sistema detectar determinados estados de actividad y, por lo tanto, hacerle hibernar, es decir, pasar él mismo a una modalidad de bajo consumo en el que no se ejecutan programas y que permite un "despertar" rápido.

Cuando ACPI desea dejar el sistema en hibernación, primero envía una petición de suspensión a todas las aplicaciones. Para controlar la respuesta de IBM MQ a esta petición, establezca la propiedad **Efectuar diálogo** en la página **ACPI**.

Propiedad	Descripción	Clave de stanza
Efectuar diálogo	El valor predeterminado es Sí , lo que significa que IBM MQ muestra un mensaje que consulta al usuario si desea suspender los gestores de colas en ejecución. Para suspender IBM MQ sin mostrar este mensaje, pulse No .	DoDialog
Denegar la suspensión	Si la propiedad Do dialog no está establecida, o si está establecida pero el diálogo no se puede visualizar (por ejemplo, si un sistema portátil tiene la tapa cerrada), Deny suspend controla la respuesta. El valor predeterminado es No , lo que significa que IBM MQ se suspende, aunque no se pueda visualizar el diálogo. Para evitar que IBM MQ se suspenda cuando no se pueda visualizar el diálogo, pulse Sí . Esta propiedad la puede anular la propiedad Check channels running .	DenySuspend
Comprobar los canales que están ejecutándose	El valor predeterminado es No , lo que significa que IBM MQ no comprueba si hay canales en ejecución y responde según lo indicado por las propiedades Do dialog y Deny suspend . Para comprobar si hay canales ejecutándose, pulse Sí . Si no hay canales en ejecución, IBM MQ ignora las propiedades Do dialog y Deny suspend . Si hay canales en ejecución, IBM MQ responde según lo indicado por las propiedades Do dialog y Deny suspend .	CheckChannelsRunning

Página Supervisor de alertas

Windows

El supervisor de alertas sólo está disponible en Windows.

En la tabla siguiente se listan las propiedades que puede establecer en la página **Supervisor de alertas** del diálogo Propiedades de IBM MQ. El supervisor de alertas es útil para la determinación de problemas. Las alertas las generan los servicios técnicos cuando algo falla; por ejemplo, si un servicio iniciador de canal no puede arrancar porque se ha suprimido una cola necesaria. Para configurar el supervisor de alertas, edite las propiedades de la página **Supervisor de alertas**.

Propiedad	Descripción	Clave de stanza
El supervisor de alertas notifica al usuario	El valor predeterminado es No , lo que significa que IBM MQ no envía alertas al usuario cuando hay un problema. Para configurar IBM MQ para que envíe alertas cuando haya un problema, pulse Sí .	Enable
Usuario del supervisor de alertas	Escriba el nombre del sistema o del usuario al que IBM MQ debe enviar las alertas.	Recipient
Icono del supervisor de alertas añadido a la barra de tareas	El valor predeterminado es No , lo que significa que el icono del supervisor de alertas no se muestra en la bandeja del sistema Windows. Para mostrar el icono del supervisor de alertas en la bandeja del sistema Windows, pulse Sí .	TaskBar

Página Información de configuración

En la tabla siguiente se listan las propiedades que se muestran en la **Información de configuración** del diálogo Propiedades de IBM MQ. Las propiedades de la página **Información de configuración** son de sólo lectura.

Propiedad	Descripción
Tipo de instalación	Solo lectura. Esta propiedad indica si se ha instalado la versión del cliente o del servidor de IBM MQ en este sistema.
mqjbnd05 cargado	Solo lectura. Es la biblioteca necesaria para conectarse a los gestores de colas locales.
MQ Versión	Solo lectura. Esta es la versión de IBM MQ instalada en este sistema.
Nivel de build	Solo lectura. Es el número de build del producto IBM MQ instalado en este sistema.
Tipo de build	Solo lectura. Es el tipo de build del producto IBM MQ instalado en este sistema.

Tareas relacionadas

“Configuración de IBM MQ utilizando IBM MQ Explorer” en la página 15

En la vista de Navegador, puede utilizar el diálogo Propiedades para configurar ciertas propiedades de IBM MQ que se aplican a toda la instalación. Si es necesario, puede configurar también las propiedades de los gestores de colas individuales.

Propiedades de gestor de colas



Puede definir propiedades para los gestores de colas tanto locales como remotos.

Las siguientes tablas de esta página listan todas las propiedades que se pueden establecer para los gestores de colas locales y remotos. Para cada propiedad, hay una breve descripción de los casos en los que posiblemente tenga que configurar la propiedad. Cuando corresponda, las tablas también proporcionan el parámetro MQSC equivalente para los mandatos ALTER y DISPLAY QMGR. Puede obtener información adicional relativa a los comandos MQSC consultando [Administración mediante comandos MQSC](#).

Las propiedades de un gestor de colas que se cambian mediante MQSC utilizando los mandatos **ALTER QMGR** son las que se muestran para los gestores de colas locales y remotos. Tenga en cuenta que IBM MQ Explorer no muestra todas las propiedades para los gestores de colas remotos.

Las propiedades definidas en el archivo `qm.ini` son las que solo se muestran para los gestores de colas locales. Por ejemplo, la especificación para los Registros de recuperación y la XA se aplican al archivo `qm.ini`, y por lo tanto, solo se muestra para el gestor de colas local.

Para listas de todas las propiedades que se pueden establecer para los gestores de colas locales y remotas en el diálogo de propiedades del gestor de colas, consulte las tablas siguientes:

- [General](#)
- [Ampliadas](#)
-  [Salidas \(Multiplatforms\)](#)
- [Clúster](#)
- [Repositorio](#)
- [Comunicación](#)
- [Sucesos](#)
- [SSL](#)
- [Estadísticas](#)
- [Supervisión en línea](#)
-  [Supervisión de estadísticas \(Multiplatforms\)](#)

- **Multi** [Supervisión de contabilidad \(Multiplatforms\)](#)
- **Multi** [Registro \(Multiplatforms\)](#)
- **Multi** [Gestores de recursos XA \(Multiplatforms\)](#)
- **Multi** [Servicios instalables \(Multiplatforms\)](#)
- [Canales](#)
- **Multi** [TCP \(Multiplatforms\)](#)
- **Multi** [LU6.2 \(Multiplatforms\)](#)
- **Multi** [NetBIOS \(Multiplatforms\)](#)
- **Multi** [SPX \(Multiplatforms\)](#)
- [Publicar/Suscribir](#)

Multi Algunas de estas páginas de propiedades sólo están disponibles en gestores de colas Multiplatforms, como los que se ejecutan en las plataformas siguientes:

- **AIX** [AIX](#)
- **Linux** [Linux \(plataformas x86 y x86-64\)](#)
- **Windows** [Windows](#)

z/OS Las páginas de propiedades que no están disponibles en los gestores de colas z/OS están señaladas.

Las propiedades marcadas con un asterisco (*) actualizan los archivos de configuración, para que pueda verlos y editarlos cuando se detenga el gestor de colas. Si edita las propiedades marcadas cuando se esté ejecutando el gestor de colas, debe detener y reiniciar el gestor de colas, para que los cambios entren en vigor. Puede editar las propiedades sin marcar sólo cuando se esté ejecutando el gestor de colas. Puede obtener información adicional sobre las propiedades de configuración consultando [Modificación de la información de configuración de un gestor de colas](#).

z/OS Las siguientes tablas listan los parámetros del sistema que se pueden establecer para los gestores de colas remotos de z/OS. Estas propiedades no se visualizan en el diálogo de propiedades del gestor de colas. Se incluyen aquí porque todavía son propiedades del gestor de colas. Para obtener más información, consulte [Configuración de los parámetros de sistema del gestor de colas de z/OS](#).

- **z/OS** [Archivado \(z/OS\)](#)
- **z/OS** [Cinta de archivado \(z/OS\)](#)
- **z/OS** [Supervisión de estadísticas \(z/OS\)](#)
- **z/OS** [Supervisión de contabilidad \(z/OS\)](#)
- **z/OS** [Registro \(z/OS\)](#)
- **z/OS** [Copia de registro \(z/OS\)](#)
- **z/OS** [Seguridad \(z/OS\)](#)
- **z/OS** [Conmutador de seguridad \(z/OS\)](#)
- **z/OS** [Sistema \(z/OS\)](#)

Puede obtener información adicional consultando [Administración de IBM MQ](#) y [Administración mediante comandos MQSC](#).

Tema general

En la tabla siguiente se listan las propiedades que se pueden establecer en la página **General** del diálogo de propiedades del gestor de colas. Las propiedades marcadas con un asterisco (*) en la página **General** están relacionados con las stanzas de los archivos de configuración.





Propiedad	Significado	Parámetro MQSC
*Nombre del gestor de colas	Solo lectura. No se puede cambiar el nombre del gestor de colas una vez que se ha creado.	QMNAME
*Plataforma	Solo lectura. Es la arquitectura de la plataforma en la cual se ejecuta el gestor de colas.	PLATFORM
Estado del gestor de colas	Solo lectura. Esta propiedad muestra el estado del gestor de colas, que puede ser 1 de las opciones siguientes: <ol style="list-style-type: none"> 1. En ejecución 2. Iniciándose 3. En fase de inmovilización 	Estado
ID de juego de caracteres codificado	Solo lectura. Es el identificador del juego de caracteres codificado (CCSID) para el gestor de colas. El CCSID es el identificador utilizado con todos los campos de series de caracteres definidos por la API. Es necesario definir el valor para utilizarlo en la plataforma y utilizar un juego de caracteres apropiado para dicha plataforma.	CCSID
Descripción	Escriba una descripción significativa de la finalidad del gestor de colas. Consulte Especificación de series en IBM MQ Explorer .	DESCR
*Nivel de mandato	Solo lectura. Es el nivel de la función del gestor de colas.	CMDLEVEL
Versión	De sólo lectura. Ésta es la versión de IBM MQ que se ha instalado. El formato es VRRMMFF: <ul style="list-style-type: none"> • VV: Versión • RR: Release • MM: Nivel de mantenimiento • FF: Nivel de arreglo 	VERSIÓN





Propiedad	Significado	Parámetro MQSC
 *Inicio	<p>La propiedad Startup controla cómo se inicia el gestor de colas seleccionado. Esta propiedad se aplica solamente a Windows. Hay cuatro opciones para la propiedad Startup.</p> <p>Seleccione Automático para iniciar el gestor de colas automáticamente cuando se inicia el servicio IBM MQ Series. Éste es el valor predeterminado.</p> <p>Seleccione Automático, que permite varias instancias del gestor de colas, para iniciar el gestor de colas automáticamente cuando se inicia el servicio de IBM MQ Series. Puede obtener información adicional consultando la opción <code>sax</code> de CSQM507E.</p> <p>Seleccione Interactivo (manual) para iniciar el gestor de colas manualmente a través de IBM MQ Explorer. El gestor de colas se ejecuta bajo el usuario que ha iniciado la sesión (el usuario interactivo). El gestor de colas se detendrá automáticamente cuando el usuario interactivo finalice la sesión.</p> <p>Seleccione Servicio (manual) para iniciar el gestor de colas manualmente a través de IBM MQ Explorer. El gestor de colas se ejecuta como un hijo del servicio MQ Services. El gestor de colas no se detendrá automáticamente cuando el usuario interactivo finalice la sesión.</p>	(No aplicable).
Control del servidor de mandatos	Para configurar el servidor de mandatos y que se inicie automáticamente cuando se inicie el gestor de colas, pulse Gestor de colas ; para configurar el servidor de mandatos, de modo que no se inicie automáticamente y se inicie manualmente, pulse Manual .	SCMDSERV
Control init de canal	Para configurar el iniciador de canal y que se inicie automáticamente cuando se inicie el gestor de colas, pulse Gestor de colas ; para configurar el iniciador de canal y que no se inicie automáticamente, sino manualmente, pulse Manual .	SCHINIT

Ampliación

En la tabla siguiente se listan las propiedades que se pueden establecer en la página **Ampliado** del diálogo de propiedades del gestor de colas. La propiedad **Default bind type** de la página **Ampliadas** se relaciona con la clave de stanza `DefaultBindType` de los archivos de configuración.

Propiedad	Significado	Parámetro MQSC
Cola de mensajes no entregados	Seleccione el nombre de la cola que utiliza el gestor de colas como cola de mensajes no entregados.	DEADQ
Activar intervalo	Escriba el número de milisegundos, entre 0 y 999999999, que debe esperar el gestor de colas entre el desencadenamiento de mensajes de una cola. Esta propiedad sólo se utiliza cuando la propiedad <code>Trigger type</code> de las Propiedades de cola se establece en <code>First</code> .	TRIGINT

Propiedad	Significado	Parámetro MQSC
Número máximo de mensajes sin confirmar	Escriba el número máximo de mensajes sin confirmar dentro de un punto de sincronismo, entre 1 y 999999999, para limitar el número de mensajes que pueden recuperarse y transferirse en cualquier punto de sincronismo. Esta propiedad no se utiliza para mensajes que se transfieren o se recuperan fuera del punto de sincronismo.	MAXUMSGS
Número máximo de manejadores	Escriba el número máximo de manejadores abiertos, entre 0 y 999999999, que puede tener una tarea al mismo tiempo.	MAXHANDS
Longitud de mensaje máx.	Escriba la longitud máxima de los mensajes, entre 32 KB y 100 MB, permitida en las colas del gestor de colas. El valor predeterminado es 4 MB (4.194.304 bytes). Si reduce la longitud máxima de mensajes para el gestor de colas, también debe reducir la longitud máxima de la definición SYTEM.DEFAULT.LOCAL.QUEUE y el resto de las colas que estén conectadas al gestor de colas. De este modo, se asegura de que el límite del gestor de colas no es inferior al límite de ninguna de las colas del gestor de colas. Si no lo hace, y las aplicaciones solo consultan el valor de la propiedad Max message length de la cola, es posible que las aplicaciones no funcionen correctamente.	MAXMSGL
Longitud máx. de propiedades	Este valor controla el tamaño en bytes de los datos de propiedad que pueden acompañar a los mensajes en un gestor de colas V7. Si el tamaño de las propiedades sobrepasa la longitud máxima de las propiedades, el mensaje se rechaza.	MAXPROPL
Prioridad máxima	Solo lectura. Es la prioridad máxima del gestor de colas, que es 9.	MAXPRTY
Intervalo de marcar examinar mensaje	Escriba el intervalo de tiempo en milisegundos en que, una vez transcurridos, el gestor de colas desmarcará automáticamente los mensajes examinados. El intervalo se puede establecer en un máximo de 999999999 milisegundos. El intervalo también se puede establecer en <code>ILimitado</code> utilizando el valor -1, o establecerse en MQSC utilizando el término "NOLIMIT". El valor predeterminado es 5000.  Atención: no debe reducir el valor por debajo del valor predeterminado de 5000.	MARKINT
Cola de entrada de mandatos	Solo lectura. Es el nombre de la cola de entrada de mandatos del sistema. Las aplicaciones con la autorización adecuada pueden transferir mensajes a esta cola.	COMMANDQ
Punto de sincronismo	Solo lectura. Esta propiedad indica si el punto de sincronismo está disponible con el gestor de colas. El punto de sincronismo siempre está disponible en las plataformas siguientes: <ul style="list-style-type: none"> •  z/OS •  Windows •   UNIX and Linux 	SYNCPT

Propiedad	Significado	Parámetro MQSC
Listas de distribución	<p>Solo lectura. Esta propiedad indica si el gestor de colas da soporte a las listas de distribución. Esta propiedad solo es válida en las plataformas siguientes:</p> <ul style="list-style-type: none"> •  AIX •  IBM i •  Solaris •  Windows 	DISTL
(Solo UNIX and Linux) Grupo de aplicaciones	La opción Grupo de aplicaciones especifica el grupo de aplicaciones al que deben pertenecer la conexión de clientes. El valor predeterminado es no pertenecer a un grupo de aplicaciones.	(No aplicable).
*Tipo de enlace predeterminado	Es el tipo de enlace predeterminado que se utiliza si la aplicación no especifica un tipo de enlace en el parámetro MQCNO de la llamada MQCONN. Seleccione SHARED o ISOLATED .	(No aplicable).
*Tamaño de anotaciones de error	Especifique el tamaño del registro de errores del gestor de colas en el que se copia el registro en la copia de seguridad. El valor debe ser 1048576 - 2147483648 bytes. El valor predeterminado es 262144 bytes (256 KB).	(No aplicable).
*Mensajes excluidos	<p>Puede que el sistema IBM MQ produzca un gran número de mensajes de información si el sistema está en uso. Por consiguiente, puede excluir determinados mensajes si es necesario. Escriba el ID de cada mensaje que no se deba escribir en el registro de errores del gestor de colas. Entre una lista separada por comas de los Id de mensaje de la lista siguiente:</p> <ul style="list-style-type: none"> •  7163 - Mensaje de trabajo iniciado (sólo IBM i) • 7234 - Número de mensajes cargados • 9001 - El programa del canal ha finalizado normalmente • 9002 - El canal del programa se ha iniciado • 9202 - Host remoto no disponible • 9524 - Gestor de colas remoto no disponible • 9528 - El usuario ha solicitado el cierre del canal • 9999 - El programa de canal ha finalizado de forma anómala 	(No aplicable).

Propiedad	Significado	Parámetro MQSC
*Mensajes suprimidos	<p>Puede que el sistema IBM MQ produzca un gran número de mensajes de información si el sistema está en uso. Puede impedir que se envíen mensajes seleccionados a la consola o al registro de copia impresa si es necesario. Escriba el Id de cada mensaje que se escribirá una vez en el registro de errores del gestor de colas, en un intervalo de tiempo específico. El intervalo de tiempo se especifica en la propiedad Intervalo de mensajes suprimidos. Entre una lista separada por comas de los Id de mensaje de la lista siguiente:</p> <ul style="list-style-type: none"> • 7163 - Mensaje de trabajo iniciado (sólo IBM i) • 7234 - Número de mensajes cargados • 9001 - El programa del canal ha finalizado normalmente • 9002 - El canal del programa se ha iniciado • 9202 - Host remoto no disponible • 9524 - Gestor de colas remoto no disponible • 9528 - El usuario ha solicitado el cierre del canal • 9999 - El programa de canal ha finalizado de forma anómala <p>Si se especifica el mismo ID de mensaje en las propiedades <code>Excluded Messages</code> y <code>Suppressed Messages</code>, se excluye el mensaje.</p>	(No aplicable).
*Intervalo de mensajes suprimidos	Escriba el intervalo de tiempo, en segundos, en el que los mensajes especificados en la propiedad <code>Suppressed Messages</code> se grabarán en el registro de errores del gestor de colas una sola vez. El valor debe ser 1 - 86400 segundos. El valor predeterminado es 30 segundos.	(No aplicable).
Personalizado	<p>El parámetro Custom se incluye sólo para el uso de IBM, reservado para la configuración de nuevas características antes de que se hayan introducido propiedades independientes. Los valores posibles son una lista de cero o más propiedades de pares de tipo propiedades-valor, con la sintaxis de estilo MQSC, separados, al menos, por un espacio.</p> <p>Los nombres y valores de las propiedades distinguen entre mayúsculas y minúsculas, y deben especificarse en mayúsculas. Los valores pueden contener espacios, paréntesis y comillas dobles (que se deben escapar con otra comilla doble). Se pueden incluir otros caracteres, incluidos los paréntesis anidados (), encerrándoles entre dos comillas simples en cada extremo. A continuación figuran ejemplos de sintaxis válida:</p> <ul style="list-style-type: none"> • <code>CUSTOM('')</code> • <code>CUSTOM('A(B)')</code> • <code>CUSTOM('C(D) E(F)')</code> • <code>CUSTOM('G(5000) H(''9.20.4.6(1415)''')')</code> <p>El gestor de colas analiza el valor, pero si no se puede analizar la serie, de acuerdo con estas reglas, o si contiene propiedades o valores que no se reconozcan, el gestor de colas pasa por alto los errores.</p>	PERSONALIZADO

Propiedad	Significado	Parámetro MQSC
<p>► z/OS Apertura de colas compartidas</p>	<p>(Solo z/OS) Cuando un gestor de colas realiza una llamada MQOPEN para una cola compartida y el gestor de colas especificado en el parámetro <i>ObjectQmgrName</i> de la llamada MQOPEN está en el mismo grupo de compartición de colas que el gestor de colas de proceso, la propiedad <code>Opening shared queues</code> especifica si se utiliza <i>ObjectQmgrName</i> o si el gestor de colas de proceso abre la cola compartida directamente. Utilice el gestor de colas especificado en <i>NombGstColasObj</i> significa que se utiliza <i>NombGstColasObj</i>, y se abre la cola de transmisión adecuada; Utilice el gestor de colas local significa que el gestor de colas de proceso abre directamente la cola compartida, lo que puede reducir el tráfico de la red del gestor de colas.</p>	SQQMNAME
<p>► z/OS Transferencia a colas entre grupos</p>	<p>(Solamente z/OS) Especifica si se está utilizando la transferencia a colas entre grupos. Para utilizar la cola de transmisión compartida (SYSTEM.QSG.TRANSMIT.QUEUE) cuando los gestores de colas de un grupo de compartición de colas intercambien mensajes, pulse Habilitado; para utilizar los canales y las colas de transmisión no compartidas cuando los gestores de colas de un grupo de compartición de colas intercambien mensajes, pulse Inhabilitado. Si inhabilita la transferencia a colas dentro del grupo, se utiliza el mismo mecanismo para la transferencia de mensajes que cuando los gestores de colas no forman parte de un grupo de compartición de colas.</p>	IGQ
<p>► z/OS ID de usuario de IGQ</p>	<p>(Solamente z/OS) Especifique un identificador de usuario que utilizará el agente IGQ para establecer autorizaciones para transferir mensajes a una cola de destino. El gestor de colas debe ser miembro de un grupo de compartición de colas que utilizará esta propiedad. Para especificar que el ID de usuario del gestor de colas receptor del grupo de compartición de colas se utilizará como ID del usuario IGQ, deje en blanco el campo.</p>	IGQUSER
<p>► z/OS Tipo de comprobación de la autorización de IGQ</p>	<p>(Solamente z/OS) Especifique el tipo de comprobación de la autorización y, al menos, los identificadores de usuario, que utilizará el agente de IGQ. Establece la autorización para transferir mensajes a la cola de destino. El gestor de colas debe ser miembro de un grupo de compartición de colas que utilizará esta propiedad. Para especificar que el ID de usuario predeterminado se utiliza para establecer la autorización, pulse Valor predeterminado; para especificar que el ID de usuario de IGQ y el ID de usuario de ALT se utiliza para establecer la autorización, pulse Alternativo o IGQ; para especificar que sólo se utiliza el ID de usuario de IGQ para establecer la autorización, pulse Sólo IGQ; para especificar que el ID de usuario del campo <i>ID_usuario</i> del descriptor de un mensaje de la cola SYSTEM.QSG.TRANSMIT.QUEUE, se utiliza para establecer la autorización, pulse Contexto.</p>	IGQAUT

Propiedad	Significado	Parámetro MQSC
<p>► z/OS Intervalo de caducidad</p>	<p>(Solamente z/OS) Escriba el valor aproximado en segundos que especifica la frecuencia en que se exploran las colas para descartar mensajes caducados. El valor debe ser 1 - 99999999. El intervalo de exploración mínimo es de 5 segundos, aún cuando se especifique un valor inferior 1 - 4. Especifique un intervalo de 0 para garantizar que las colas no se van a escanear; se trata del valor predeterminado.</p>	EXPRYINT
<p>► z/OS Mayúsculas o minúsculas en el perfil de seguridad</p>	<p>(Solamente z/OS) Especifique si el gestor de colas da soporte a los nombres del perfil de seguridad en mayúsculas y minúsculas o solamente en mayúsculas. Seleccione Mayúsculas y minúsculas para especificar que los nombres de seguridad se pueden escribir en mayúsculas o en mayúsculas y minúsculas. Seleccione Mayúsculas para especificar que los nombres del perfil de seguridad se deben escribir en mayúsculas. Éste es el valor predeterminado.</p>	SCYCASE
<p>► z/OS Unidades de grupos de recuperación</p>	<p>(Solamente z/OS) Esta propiedad puede tener un valor de Habilitado o Inhabilitado. El valor solamente se puede establecer en Habilitado si el sistema se ha configurado correctamente, de lo contrario, se devolverá un error. El valor predeterminado es habilitado.</p> <p>El programador del sistema debe utilizar el código especificado para identificar qué comprobación de configuración ha fallado. Entonces, se deberá emprender la acción de corrección y volver a emitir el mandato ALTER QMGR.</p> <p>Cuando habilite unidades de grupos de recuperación (soporte GROUPUR) se llevarán a cabo ciertas comprobaciones de configuración para garantizar que se hayan completado los pasos de configuración. No puede habilitar este soporte si falla alguna de las comprobaciones.</p> <p>Estas comprobaciones también se llevan a cabo cuando se inicia el gestor de colas si se ha habilitado la propiedad GROUPUR del gestor de colas. Si durante el arranque fallara alguna de estas comprobaciones, las unidades de grupos de recuperación se inhabilitarían hasta que se corrija el error y se volvería a habilitar la propiedad GROUPUR del gestor de colas.</p> <p>Puede obtener información adicional consultando CSQM507E.</p>	GROUPUR
<p>► z/OS Pérdida de conectividad de recurso de acoplamiento</p>	<p>(Solo z/OS) Especifica la acción realizada cuando el gestor de colas pierde la conectividad con la estructura de administración o cualquier estructura CF con CFCONLOS establecida en Como gestor de colas. Las dos opciones son:</p> <ul style="list-style-type: none"> • Finalizar. Éste es el valor predeterminado. El gestor de colas finaliza cuando se pierde la conectividad con las estructuras CF. • Tolerar. El gestor de colas tolera una pérdida de conectividad con las estructuras CF, y no finaliza. La opción Tolerar solo se puede establecer si todos los gestores de colas del grupo de compartición de colas tienen el nivel de mandatos 710 o posterior. 	CFCONLOS

Salidas (Multiplatforms)









En la tabla siguiente se listan las propiedades que se pueden establecer en la página **Salidas** del diálogo de propiedades del gestor de colas. Si desea configurar el gestor de colas para que ejecute las salidas de usuario, edite las propiedades de la página **Salidas**. Las propiedades de la página **Salidas** se relacionan con las stanzas de los archivos de configuración.

Propiedad	Significado	Clave de stanza
*Vía de acceso predeterminada de las salidas	Si el gestor de colas es de 32 bits, escriba la vía de acceso a la ubicación en la cual se almacenan por omisión las salidas de este gestor de colas.	Vía de acceso predeterminada de las salidas
*Vía de acceso predeterminada de las salidas (64 bits)	Si el gestor de colas es de 64 bits, escriba la vía de acceso a la ubicación en la cual se almacenan por omisión las salidas de este gestor de colas.	ExitsDefaultPath64
*Salidas de API locales	Agregue detalles de las salidas de la API que desee utilizar con este gestor de colas.	ApiExitLocal
*Nombre	Especifica el nombre descriptivo de la salida de API que se pasará a la salida de API en el campo ExitInfoName de la estructura MQAXP. Este nombre ha de ser único, está limitado a una longitud de 48 caracteres y sólo debe contener caracteres válidos para el nombre de los objetos IBM MQ, como los nombres de cola.	Nombre
*Tipo	Especifica el tipo de salida: <code>queue manager</code> o <code>override</code> .	(No una clave de stanza separada.)
*Secuencia	Esta propiedad es un valor numérico sin signo que define la secuencia con la que se llamará a esta salida de API en comparación con otras salidas de API. Una salida de API con un número de secuencia bajo se llamará antes que una salida de API con un número de secuencia superior. El orden en que se llama a las diferentes salidas de API con el mismo número de secuencia es indefinido. Es absolutamente correcto que haya lagunas en los números de secuencia de las salidas de API definidas para un gestor de colas.	Secuencia
*Módulo	Especifica el módulo que contiene el código para la salida de API. Si este campo contiene el nombre de vía de acceso completo del módulo, se utilizará tal y como está. Si este campo solo contiene el nombre de módulo, el módulo se localiza utilizando el mismo método que las salidas de canal; es decir, utilizando el valor del campo <code>Exit default path</code> en la página Salidas del diálogo de propiedades del gestor de colas.	Módulo
*Función	Especifica el nombre del punto de entrada de la función en el módulo que contiene el código para la salida de API. Este punto de entrada es la función <code>MQ_INIT_EXIT</code> . La longitud de este campo está limitada a <code>MQ_EXIT_NAME_LENGTH</code> .	Función

Propiedad	Significado	Clave de stanza
* Datos	Si se especifica esta propiedad, los blancos de cabecera y de cola se eliminan, el resto de la serie de caracteres se trunca a 32 caracteres y el resultado se pasa a la salida del campo ExitData de la estructura MQAXP. Si esta propiedad no se especifica, se pasa el valor predeterminado de 32 blancos a la salida en el campo ExitData de la estructura MQAXP.	Datos

Clúster

En la tabla siguiente se listan las propiedades que se pueden establecer en la página **Clúster** del diálogo de propiedades del gestor de colas. Si desea configurar las propiedades del clúster del gestor de colas, edite las propiedades en la página **Clúster**.

Propiedad	Significado	Parámetro MQSC
Pertenencia al clúster	Solo lectura. Esta tabla lista los nombres de los clústeres a los que pertenece el gestor de colas.	(No aplicable).
Salida de carga de trabajo del clúster	<p>Cuando se transfiere un mensaje a una cola de clúster, se llama a la salida. Escriba el nombre de salida de carga de trabajo del clúster:</p> <ul style="list-style-type: none">   En sistemas UNIX and Linux, utilice el formato <code>libraryname(functionname)</code>. La longitud máxima es de 128 caracteres.  En Windows, utilice el formato <code>dllname(functionname)</code>, donde <code>dllname</code> se especifica sin el sufijo <code>.dll</code>. La longitud máxima es de 128 caracteres.  En z/OS, escriba el nombre del módulo de carga. La longitud máxima es de 8 caracteres.  En IBM i, utilice el formato <code>progrname libname</code>, donde <code>progrname</code> ocupa los primeros 10 caracteres y <code>libname</code> ocupa los segundos 10 caracteres. Añada espacios al final de los nombres más cortos para que lleguen a los 10 caracteres. La longitud máxima es de 20 caracteres. 	CLWLEXIT
Datos de carga de trabajo de clúster	Escriba los datos que se pasarán a la salida de carga de trabajo del clúster cuando se llama a la salida. La longitud máxima de los datos es de 32 caracteres.	CLWLDATA
Longitud de la carga de trabajo de clúster	<p>Escriba el número máximo de bytes de los datos de mensajes que se pasan a la salida de carga de trabajo de clúster:</p> <ul style="list-style-type: none">  En Windows, escriba un número de 0 a 104857600 (100 MB). En otras plataformas, escriba un número de 0 a 999999999. 	CLWLLEN
Canales máx. de clúster de salida	Escriba el número máximo de canales de clúster de salida. Para obtener más información, consulte Gestión de colas distribuidas y clústeres .	CLWLMRUC

Propiedad	Significado	Parámetro MQSC
Modo de carga de trabajo de clúster	<p>La salida de la carga de trabajo del clúster (CLWL) permite especificar la cola del clúster que debe abrirse en respuesta a una llamada MQI (por ejemplo MQOPEN o MQPUT). El valor predeterminado es SAFE, lo que significa que la salida CLWL se ejecuta en un proceso diferente al del gestor de colas, de modo que si surge algún problema, se mantiene la integridad del gestor de colas. Sin embargo, si ejecuta la salida CLWL como un proceso independiente, puede tener un efecto adverso en el rendimiento. Para mejorar el rendimiento ejecutando la salida en el mismo proceso que el gestor de colas, pulse FAST. Utilice la modalidad FAST sólo si está seguro de que no hay ningún problema con la salida CLWL, puesto que si surge un problema en la modalidad FAST, el gestor de colas no se ejecutará correctamente y se pondrá en peligro su integridad. El valor establecido para el gestor de colas alterará temporalmente el valor establecido para la configuración general de la máquina.</p>	CLWLMode
Cola de uso CLWL	<p>Esta propiedad especifica si el gestor de colas puede escoger tanto entre instancias remotas de colas de clúster como entre instancias locales. Si el gestor de colas recibe un mensaje por medio de un canal de clúster, el mensaje se coloca en una instancia local de la cola de clúster; si el gestor de colas recibe un mensaje localmente o por medio de un canal que no es de clúster, y el valor de esta propiedad es Any, el mensaje se coloca en instancias locales o remotas de la cola de clúster. Para permitir que el gestor de colas utilice instancias remotas de colas de clúster, pulse Ninguno; para evitar que el gestor de colas utilice instancias remotas de colas de clúster, pulse Local. Para obtener más información, consulte Gestión de colas distribuidas y clústeres.</p>	CLWLUSEQ
Cola de transmisión de clúster predeterminada	<p>El tipo de cola de transmisión predeterminada que se utiliza en la agrupación en clúster para transferir mensajes a otros gestores de colas del clúster. Los mensajes se transfieren mediante canales de clúster emisor.</p> <p>El valor predeterminado de esta propiedad es SCTQ. El gestor de colas utiliza una sola cola de transmisión para transferir todos los mensajes del clúster. La cola de transmisión es SYSTEM.CLUSTER.TRANSMIT.QUEUE.</p> <p>Para enviar mensajes a cada gestor de colas, en cada clúster, utilizando una cola de transmisión diferente, establezca el valor de Default cluster transmission queue en Queue for each channel. El gestor de colas crea automáticamente una cola de transmisión si necesita una para enviar un mensaje a otro gestor de colas en un clúster. La cola es dinámica permanente. Se crea a partir de la cola modelo SYSTEM.CLUSTER.TRANSMIT.MODEL.QUEUE. El nombre de cada cola de transmisión es SYSTEM.CLUSTER.TRANSMIT.ChannelName. ChannelName es el nombre del canal de clúster emisor que transfiere los mensajes de la cola.</p>	DEFCLXQ

Repositorio

En la tabla siguiente se listan las propiedades que se pueden establecer en la página **Repositorio** del diálogo de propiedades del gestor de colas. Para especificar que el gestor de colas aloja el depósito de uno o más clústeres, edite las propiedades de la página **Depósito**.

Propiedad	Significado	Parámetro MQSC
No es un depósito de clúster completo	Para especificar que el gestor de colas no es un depósito completo de clúster, seleccione esta opción.	(No aplicable).
Depósito completo para un clúster	Si desea que el gestor de colas sea el depósito completo de un único clúster, seleccione esta opción y, a continuación, escriba el nombre del clúster.	REPOS
Depósito completo de una lista de clústeres	Si desea que el gestor de colas sea el depósito completo de más de un clúster, seleccione esta opción y, a continuación, escriba el nombre del clúster.	REPOSNL

Comunicación

En la tabla siguiente se listan las propiedades que se pueden establecer en la página **Comunicación** del diálogo de propiedades del gestor de colas. Para configurar el modo en que el gestor de colas envía y recibe mensajes, edite las propiedades de la página **Comunicación**.

Propiedad	Significado	Parámetro MQSC
Cola de transmisión predeterminada	Escriba el nombre de la cola de transmisión predeterminada a la que se transfieren los mensajes destinados a un gestor de colas remoto si no hay ninguna cola de transmisión adecuada definida. La cola nombrada debe ser una cola de transmisión local, pero no la cola de transmisión de clúster.	DEFXMITQ
Definición automática de canal	Para permitir que los canales receptor y de conexión con el servidor se definan automáticamente, pulse Habilitado ; para evitar que los canales receptor y de conexión con el servidor se definan automáticamente, pulse Inhabilitado . Los canales de clúster emisor siempre se pueden definir automáticamente, independientemente del valor de la propiedad.	CHAD

Propiedad	Significado	Parámetro MQSC
Salida de definición automática de canal	<p>Se llama a la salida cuando se recibe una petición de entrada para un canal receptor, un canal de conexión con el servidor o un canal de clúster emisor no definido. También se llama a la salida cuando se inicia un canal de clúster receptor. Escriba el nombre de la salida de la definición automática del canal:</p> <ul style="list-style-type: none"> • Windows En Windows, utilice el formato <code>dllname(functionname)</code>, donde <code>dllname</code> se especifica con el sufijo <code>.dll</code>. La longitud máxima es de 128 caracteres. • IBM i En IBM i, utilice el formato <code>progrname libname</code>, donde <code>progrname</code> ocupa los primeros 10 caracteres y <code>libname</code> ocupa los segundos 10 caracteres. Añada espacios al final de los nombres más cortos para que lleguen a los 10 caracteres. La longitud máxima es de 20 caracteres. • Linux UNIX En UNIX and Linux, utilice el formato <code>libraryname(functionname)</code>. La longitud máxima es de 128 caracteres. • z/OS En z/OS, escriba el nombre del módulo de carga. La longitud máxima es de ocho caracteres. 	CHADEXIT
Autenticación de canal	<p>Para ejercitar más control sobre el acceso otorgado a los canales de conexión a nivel de canal, puede utilizar los registros de autenticación de canal. IBM WebSphere MQ 7.1, y posteriores, los gestores de colas se crean utilizando la autenticación de canal de forma predeterminada. Si migra un gestor de colas a IBM WebSphere MQ 7.1 desde un release anterior, no se habilitará la autenticación de canal. Para habilitar la autenticación de canal, utilice el mandato <code>ALTER QMGR CHLAUTH(ENABLED)</code></p>	CHLAUTH
Búsqueda inversa de nombre de host	<p>Controla si se realiza la búsqueda inversa del nombre de host de un servidor de nombres de dominio (DNS) para la dirección IP desde la que se ha conectado un canal. Esta propiedad solo tiene efecto en los canales utilizando un tipo de transporte (TRPTYPE) de TCP.</p> <p>Si utiliza reglas de autenticación de canal con <code>CHLAUTH(ENABLED)</code> y ha definido alguna regla que utilice un nombre de host DNS en el campo <code>ADDRESS</code> de la regla, estas reglas no coincidirán nunca con un canal de entrada si <code>REVDNS</code> está establecido en <code>DISABLED</code>.</p> <p>Los cambios en este parámetro surten efecto la próxima vez que se inicia un canal. Los canales que ya han obtenido información de nombre de host mediante búsqueda inversa de una dirección IP mantienen esta información.</p>	REVDNS
Versión de dirección IP	<p>Para especificar que el gestor de colas utiliza el protocolo IPv6, pulse IPV6; para especificar que el gestor de colas utiliza el protocolo IPv4, pulse IPV4.</p>	IPADDRV

Propiedad	Significado	Parámetro MQSC
Registro de actividad	Si una aplicación de gestor de colas realiza algún trabajo en nombre de un mensaje en el que solicitan informes de actividad, el gestor de colas puede generar un informe de actividad. Puede utilizar este informe de actividad para averiguar a dónde fue el mensaje en la red de gestores de colas. Para evitar que las aplicaciones de gestor de colas generen informes de actividad, pulse Inhabilitado ; para permitir que las aplicaciones de gestor de colas generen informes de actividad, pulse Mensaje o en Cola . Si pulsa en Mensaje , una aplicación de gestor de colas que genera un informe de actividad transfiere el informe a la cola que solicitó el emisor del mensaje en los campos ReplyToQ y ReplyToQMgr del descriptor de mensajes; si pulsa en Cola , una aplicación de gestor de colas que genera un informe de actividad transfiere el informe a la cola del sistema SYSTEM.ADMIN.ACTIVITY.QUEUE. Si realiza cambios en esta propiedad, debe detener y reiniciar los canales en los que desea que se apliquen los cambios.	ACTIVREC
Registro de ruta de rastreo	Puede utilizar los mensajes de la ruta de rastreo para determinar las rutas que toman los mensajes a través de una red de gestores de colas. Las aplicaciones de gestor de colas participantes pueden generar información acerca de la ruta y transferirla en informes de actividad. Las aplicaciones del gestor de colas también pueden añadir la información al mismo mensaje de ruta de rastreo, en función de las opciones establecidas en el mensaje de ruta de rastreo. Entonces, el mensaje de ruta de rastreo puede acumular información cronológica acerca de la ruta. La propiedad <code>Activity recording</code> especifica en qué cola se colocan los informes de actividad. La propiedad <code>Trace-route recording</code> controla la acumulación de información en el propio mensaje de ruta de rastreo. Para evitar que el gestor de colas añada información de ruta en el mensaje de ruta de rastreo y devuelva información en los mensajes de respuesta, pulse Inhabilitado . Para permitir que las aplicaciones de gestor de colas añadan la información de ruta a los mensajes de ruta de rastreo, pulse Mensaje o Cola . Si pulsa en Mensaje y una aplicación de gestor de colas genera un mensaje de respuesta con la información de ruta acumulada del mensaje de ruta de rastreo, la aplicación de gestor de colas transfiere el mensaje de respuesta a la cola que solicitó el emisor del mensaje en los campos ReplyToQ y ReplyToQMgr del descriptor de mensaje; si pulsa en Cola y una aplicación de gestor de colas genera un mensaje de respuesta con la información de ruta acumulada del mensaje de ruta de rastreo, la aplicación de gestor de colas transfiere el mensaje de respuesta a la cola del sistema SYSTEM.ADMIN.TRACE.ROUTE.QUEUE. Si realiza cambios en esta propiedad, debe detener y reiniciar los canales en los que desea que se apliquen los cambios.	ROUTEREC

Sucesos

En la tabla siguiente se listan las propiedades que se pueden establecer en la página **Sucesos** del diálogo de propiedades del gestor de colas. Si desea configurar el gestor de colas para que genere sucesos en respuesta a determinados criterios, edite las propiedades de la página **Sucesos**.



Propiedad	Significado	Parámetro MQSC
Sucesos de autoridad	Cuando una aplicación intenta abrir una cola para la que no tiene la autorización necesaria, el gestor de colas puede generar un mensaje de suceso de autorización. Para generar mensajes de sucesos de autorización, pulse Habilitado ; para evitar que el gestor de colas genere mensajes de sucesos de autorización, pulse Inhabilitado .	AUTHOREV
Inhibir sucesos	Cuando una aplicación intenta transferir un mensaje a una cola que está inhibida para operaciones de transferir, u obtener un mensaje de una cola que está inhibida para operaciones de tipo get, el gestor de colas puede generar un mensaje de suceso de inhibición. Para generar mensajes de sucesos de inhibición, pulse Habilitado ; para evitar que el gestor de colas genere mensajes de sucesos de inhibición, pulse Inhabilitado .	INHIBTEV
Sucesos locales	Cuando una aplicación o el gestor de colas no ha conseguido acceder a un objeto, debido, por ejemplo, a que el objeto no se ha definido, el gestor de colas puede generar un mensaje de suceso local. Para generar mensajes de sucesos locales, pulse Habilitado ; para evitar que el gestor de colas genere mensajes de sucesos locales, pulse Inhabilitado .	LOCALEV
Sucesos remotos	Cuando una aplicación o el gestor de colas no puede acceder a una cola de otro gestor de colas, debido, por ejemplo, a que la cola de transmisión no está definida correctamente, el gestor de colas puede generar un mensaje de suceso remoto. Para generar mensajes de sucesos remotos, pulse Habilitado ; para evitar que el gestor de colas genere mensajes de sucesos remotos, pulse Inhabilitado .	REMOTEEV
Iniciar y detener sucesos	Cuando un gestor de colas se inicia, o ha recibido una solicitud de detención o pausa, el gestor de colas puede generar un mensaje de suceso de inicio y detención. Para generar mensajes de suceso de inicio y detención, pulse Habilitado ; para evitar que el gestor de colas genere mensajes de sucesos de inicio y detención, pulse Inhabilitado . ▶ z/OS z/OS solo soporta el inicio.	STRSTPEV
Sucesos de rendimiento	Cuando un recurso alcanza una condición de umbral, como un límite de profundidad de cola, el gestor de colas puede generar un mensaje de suceso de rendimiento. Para generar mensajes de sucesos de rendimiento, pulse Habilitado ; para evitar que el gestor de colas genere mensajes de sucesos de rendimiento, pulse Inhabilitado .	PERFMEV
Sucesos de mandatos	Cuando se ejecuta satisfactoriamente un mandato MQSC o un mandato PCF, el gestor de colas puede generar mensajes de sucesos de mandatos. Para generar mensajes de sucesos de mandatos, pulse Habilitado ; para evitar que el gestor de colas genere sucesos de mandatos, pulse Inhabilitado ; para generar mensajes de sucesos de mandatos salvo los mandatos DISPLAY de MQSC y los mandato Inquire de PCF, pulse Sin visualización .	CMDEV

Propiedad	Significado	Parámetro MQSC
Sucesos de canal	Cuando el gestor de colas detecta determinadas condiciones en un canal, como que el canal se inicia o se detiene, el gestor de colas puede generar mensajes de sucesos de canal. Para generar mensajes de sucesos de canal, pulse Habilitado ; para evitar que el gestor de colas genere mensajes de sucesos de canal, pulse Inhabilitado .	CHLEV
Sucesos de definición automática de canal	Cuando se genera automáticamente un canal, el gestor de colas puede generar un mensaje de suceso de definición automática de canal. Para generar mensajes de sucesos de definición automática de canal, pulse Habilitado ; para evitar que el gestor de colas genere mensajes de sucesos de definición automática de canal, pulse Inhabilitado .	CHADEV
Sucesos SSL	Cuando un canal que utiliza seguridad TLS no consigue establecer una conexión TLS, el gestor de colas puede generar un mensaje de suceso SSL. Para generar mensajes de sucesos SSL, pulse Habilitado ; para evitar que el gestor de colas genere mensajes de sucesos SSL, pulse Inhabilitado .	SSLEV
Sucesos de configuración	Cuando se crea o se modifica un objeto, el gestor de colas puede generar un mensaje de sucesos de configuración. Para generar mensajes de sucesos de configuración, pulse Habilitado ; para evitar que el gestor de colas genere mensajes de sucesos de configuración, pulse Inhabilitado .	CONFIGEV
 Sucesos de puente	(Solamente z/OS) Cuando se inicia o se detiene un puente IMS, el gestor de colas puede generar un mensaje de sucesos de puente. Para generar mensajes de sucesos de puente, pulse Habilitado ; para evitar que el gestor de colas genere mensajes de sucesos de puente, pulse Inhabilitado .	BRIDGEEV
Sucesos del registrador de anotaciones	Cuando un gestor de colas está configurado para utilizar el registro lineal, el gestor de colas se puede configurar para generar un mensaje de suceso de registrados cuando los cambios se escriban en el registro de recuperación de IBM MQ. Para generar mensajes de sucesos del registrador de anotaciones, pulse Habilitado ; para impedir que el gestor de colas genere mensajes de sucesos de registrador de anotaciones, pulse Inhabilitado .	LOGGEREV

SSL

En la tabla siguiente se listan las propiedades que se pueden establecer en la página **SSL** del diálogo de propiedades del gestor de colas. Para configurar el gestor de colas y sus canales para que utilicen el protocolo de seguridad TLS, edite las propiedades de la página **SSL**.

Propiedad	Significado	Parámetro MQSC
Depósito de claves	Escriba la vía de acceso completa del depósito de claves para el gestor de colas.	SSLKEYR
Etiqueta de certificado		CERTLABL

Propiedad	Significado	Parámetro MQSC
  Etiqueta de certificado del grupo de compartición de colas		CERTQSGL
Lista de nombres de revocación	<p>Escriba el nombre de la lista de nombres de revocación. La lista de nombres de revocación puede contener una mezcla de objetos de información de autenticación de uno de los tipos siguientes o de ambos:</p> <ul style="list-style-type: none"> • Objeto de información de autenticación LDAP CRL, que almacena información de conexión para servidores LDAP que contienen listas de revocación de certificados (CRL). • Objetos de información de autenticación de Online Certificate Status Protocol (OCSP), que almacenan información de conexión de los programas de respuesta OCSP. 	SSLCRLNL
Hardware de cifrado	Para configurar el hardware de cifrado, pulse Configurar en el diálogo Valores del hardware de cifrado, entre los detalles del hardware de cifrado.	SSLCRYP
Cuenta de restablecimiento SSL	Escriba el número de bytes no cifrados, de 0 a 999999999, que se envían y se reciben en una conversación de TLS antes de volver a negociar la clave secreta. El valor 0 significa que la clave secreta nunca se vuelve a negociar. El número de bytes incluye información de control que envía el agente de canal de mensajes (MCA). Si el valor de esta propiedad es mayor que 0 y el valor de la propiedad <code>Heartbeat interval</code> de Propiedades de canal es mayor que 0, la clave secreta también se vuelve a negociar antes de que se envíen o reciban datos de mensaje siguiendo una pulsación del canal.	SSLRKEYC
Se necesita SSL FIPS	Para especificar si sólo se utilizarán los algoritmo criptográficos certificados por FIPS (si el cifrado se lleva a cabo en IBM MQ en lugar de en hardware de cifrado), pulse Sí . Para especificar que se puede utilizar cualquier algoritmo de cifrado, pulse No .	SSLFIPS
Autenticación OCSP	<p>El valor de autenticación OCSP dicta el resultado de una conexión en el caso de una respuesta 'Desconocido' por parte de la llamada OCSP.</p> <ul style="list-style-type: none"> • Obligatorio: IBM MQ rechaza la conexión. • Opcional: Se permite realizar la conexión. • Aviso: También se permite realizar la conexión y IBM MQ emite un mensaje del tipo AMQ9717 en los registros de errores. 	No disponible
Extensiones de comprobación OCSP	<p>La propiedad de extensiones de comprobación OCSP controla si los detalles del servidor OCSP en las extensiones del certificado AuthorityInfoAccess se utilizan para realizar una comprobación de revocación digital. Hay 2 valores posibles para la propiedad:</p> <ul style="list-style-type: none"> • Sí: Se realiza una comprobación de revocación digital. Éste es el valor predeterminado. • No: No se realiza una comprobación de revocación digital. 	No disponible

Propiedad	Significado	Parámetro MQSC
Nombre de proxy HTTP SSL	El nombre de proxy HTTP SSL es el nombre de host o la dirección de red del servidor proxy HTTP que el GSKit utilizará para las comprobaciones de OCSP. Opcionalmente, esta dirección puede ir seguida de un número de puerto, encerrado entre paréntesis. Si no especifica el número de puerto, se utiliza el puerto HTTP predeterminado, el 80.	No disponible
Potencia de Suite B	La propiedad Intensidad de Suite B controla si se utiliza el cifrado Suite B. Hay cuatro valores posibles para la propiedad: <ul style="list-style-type: none"> • 128 bits • 192 bits • Ninguno • 128 bits y 192 bits 	SUITEB
Política de validación de certificado	La propiedad de validación de certificados controla qué política de validación de certificados TLS debe utilizarse para validar los certificados digitales recibidos de socios remotos. Hay dos valores posibles para la propiedad: <ul style="list-style-type: none"> • CUALQUIERA • RFC5280 Los cambios efectuados en esta propiedad entran en vigor únicamente después de emitir un mandato de renovación de seguridad. Para obtener información acerca de cómo renovar la seguridad en IBM MQ Explorer, consulte “Renovar la seguridad TLS” en la página 195.	CERTVPOL

Estadísticas



En la tabla siguiente se listan las propiedades de la página **Estadísticas** del diálogo de propiedades del Gestor de colas. La página **Estadísticas** muestra la información acerca de la historia del gestor de colas. No puede editar ninguna de estas propiedades.



Propiedad	Significado	Parámetro MQSC
Fecha de creación	Solo lectura. Es la fecha en la que se creó la cola.	CRDATE
Hora de creación	Solo lectura. Es la hora a la que se creó la cola.	CRTIME
Fecha de modificación	Solo lectura. Es la fecha en la que se modificaron por última vez las propiedades de la cola.	ALTDATE
Hora de modificación	Solo lectura. Es la hora en que se modificaron las propiedades de la cola por última vez.	ALTTIME
QMID	Solo lectura. Es el nombre exclusivo del gestor de colas generado internamente.	QMID

Supervisión en línea

En la tabla siguiente se listan las propiedades que se pueden establecer en la página **Supervisión en línea** del diálogo de propiedades del gestor de colas. Para recopilar datos acerca del rendimiento actual de los canales y colas del gestor de colas, edite las propiedades de la página **Supervisión en línea**.

Propiedad	Significado	Parámetro MQSC
Supervisión de canal	<p>Esta propiedad especifica si se han de recopilar los datos de supervisión en línea sobre el rendimiento actual de los canales albergados por el gestor de colas. Para desactivar la recopilación de datos de supervisión en línea para los canales del gestor de colas que tienen el valor Queue Manager en la propiedad Channel monitoring, pulse Apagado; para desactivar la recopilación de datos de supervisión en línea para todos los canales del gestor de colas independientemente del valor de la propiedad Channel monitoring del canal, pulse Ninguno. Para especificar un índice bajo de recopilación de datos, con un efecto mínimo sobre el rendimiento del sistema, para los canales que tienen el valor Queue Manager en su propiedad Channel monitoring, pulse Bajo; para especificar un índice moderado de recopilación de datos, con efecto limitado sobre el rendimiento del sistema, para los canales que tienen el valor Queue Manager en su propiedad Channel monitoring, pulse Medio; para especificar un índice alto de recopilación de datos, con un efecto similar sobre el rendimiento del sistema, para los canales que tienen el valor Queue Manager en su propiedad Channel monitoring, pulse Alto.</p>	MONCHL
Supervisión de cola	<p>Esta propiedad especifica si se han de recopilar los datos de supervisión en línea sobre el rendimiento actual de las colas alojadas por el gestor de colas. Para desactivar la recopilación de datos de supervisión en línea para las colas del gestor de colas que tienen el valor Queue Manager en su propiedad Queue monitoring, pulse Desactivado; para desactivar la recopilación de datos de supervisión en línea de todas las colas del gestor de colas independientemente del valor de la propiedad Queue monitoring de la cola, pulse Ninguno. Para especificar un índice bajo de recopilación de datos, con un efecto mínimo sobre el rendimiento del sistema, para las colas que tienen el valor Queue Manager en su propiedad Queue monitoring, pulse Bajo; para especificar un índice moderado de recopilación de datos, con efecto limitado sobre el rendimiento del sistema, para las colas que tienen el valor Queue Manager en su propiedad Queue monitoring, pulse Medio; para especificar un índice alto de recopilación de dato, con un efecto probable sobre el rendimiento del sistema, para las colas que tienen el valor Queue Manager en su propiedad Queue monitoring, pulse Alto.</p>	MONQ

Propiedad	Significado	Parámetro MQSC
Supervisión de Auto CLUSSDR	<p>Esta propiedad especifica si se deben recopilar datos de supervisión en línea sobre el rendimiento actual de los canales de clúster emisor autodefinidos. Para adquirir el valor de la propiedad Channel monitoring del gestor de colas, pulse Gestor de colas; para desactivar la recopilación de datos para los canales de clúster emisor definidos automáticamente en el gestor de colas, pulse Ninguno; para especificar un índice bajo de recopilación de datos con un efecto mínimo sobre el rendimiento del sistema, pulse Bajo (es poco probable que los datos recopilados sean los más actuales); para especificar un índice moderado de recopilación de datos con efecto limitado sobre el rendimiento del sistema, pulse Medio; para especificar un índice alto de recopilación de datos con un efecto probable sobre el sistema rendimiento, pulse Alto (los datos que se recopilan son los más actuales disponibles).</p>	MONACLS
Alteración temporal de rastreo de actividades	<p>Esta propiedad especifica si las aplicaciones pueden alterar temporalmente el valor de la propiedad del gestor de colas ACTVTRC. Los valores válidos son Habilitado e Inhabilitado. Cuando se selecciona Habilitado, las aplicaciones pueden alterar temporalmente los valores del parámetro ACTVTRC utilizando el campo de opciones de la estructura MQCNO de la llamada a la API MQCONN. Cuando se selecciona Inhabilitado, las aplicaciones no pueden alterar temporalmente los valores del parámetro ACTVTRC. Inhabilitado es el valor predeterminado para este parámetro. Los cambios realizados en este parámetro surten efecto para conexiones al gestor de colas que se producen después del cambio. Este parámetro solo es válido en las plataformas siguientes:</p> <ul style="list-style-type: none"> •  IBM i •  UNIX •  Windows 	ACTVCONO

Propiedad	Significado	Parámetro MQSC
Rastreo de actividades	<p>Esta propiedad especifica si la información de rastreo de actividades de las aplicaciones de MQI se debe recopilar. Los valores válidos son Activado y Desactivado. Cuando se selecciona Activado, se habilita la recopilación de información de rastreo de actividades de las aplicaciones de MQI. Si la propiedad del gestor de colas ACTVCONO se establece en Habilitado, el valor de este parámetro se puede alterar temporalmente utilizando el campo de opciones de la estructura MQCNO. Cuando se selecciona Desactivado, se habilita la recopilación de información de rastreo de actividades de las aplicaciones de MQI. Desactivado es el valor predeterminado para este parámetro. Los cambios realizados en este parámetro surten efecto para conexiones al gestor de colas que se producen después del cambio. Este parámetro solo es válido en las plataformas siguientes:</p> <ul style="list-style-type: none"> •  IBM i •  UNIX •  Windows 	ACTVTRC

Supervisión de estadísticas (Multiplatforms)



En la tabla siguiente se listan las propiedades que se pueden establecer en la página **Supervisión de estadísticas** del diálogo de propiedades del gestor de colas. Para recopilar datos estadísticos sobre la actividad del gestor de colas, edite las propiedades de la página **Supervisión de estadísticas**.



Para los valores de Supervisión de estadísticas en z/OS, consulte “Supervisión de estadísticas (z/OS)” en la página 390.

Propiedad	Significado	Parámetro MQSC
Estadísticas MQI	Para recopilar datos de estadísticas MQI para el gestor de colas, pulse Activado ; para impedir la recopilación de datos de supervisión de estadísticas MQI para el gestor de colas, pulse Desactivado .	STATMQI
Estadística de la cola	Esta propiedad especifica si se han de recopilar datos estadísticos sobre la actividad de las colas albergadas por el gestor de colas. Para activar la recopilación de datos de estadísticas de las colas del gestor de colas, pulse Activado ; para desactivar la recopilación de datos de estadísticas de las colas del gestor de colas que tienen el valor <code>Queue Manager</code> en su propiedad <code>Queue statistics</code> (consulte Propiedades de cola), pulse Apagado ; para desactivar la recopilación de datos de estadísticas para todas las colas del gestor de colas, independientemente del valor de la propiedad <code>Queue statistics</code> de la cola, pulse Ninguno .	STATQ

Propiedad	Significado	Parámetro MQSC
Estadística del canal	Esta propiedad especifica si se han de recopilar datos estadísticos sobre la actividad de los canales alojados en el gestor de colas. Para desactivar la recopilación de datos estadísticos de los canales del gestor de colas que tienen el valor Queue Manager en su propiedad Channel statistics (consulte Propiedades de canal), pulse Desactivado ; para desactivar la recopilación de datos de estadísticas de todos los canales del gestor de colas, independientemente del valor de la propiedad Channel statistics del canal, pulse Ninguno . Para especificar un índice bajo de recopilación de datos, con un efecto mínimo sobre el rendimiento del sistema, para los canales que tienen el valor Queue Manager en su propiedad Channel statistics, pulse Bajo ; para especificar un índice moderado de recopilación de datos, con efecto limitado sobre el rendimiento del sistema, para los canales que tienen el valor Queue Manager en su propiedad Channel statistics, pulse Medio ; para especificar un índice alto de recopilación de datos, con un efecto similar sobre el rendimiento del sistema, para los canales que tienen el valor Queue Manager en su propiedad Channel statistics, pulse Alto .	STATCHL
Estadísticas de Auto CLUSSDR	Esta propiedad especifica si se deben recopilar datos estadísticos sobre la actividad de los canales de clúster emisor autodefinido. Para adquirir el valor de la propiedad Channel statistics del gestor de colas, pulse Gestor de colas ; para desactivar la recopilación de datos de los canales de clúster emisor definidos automáticamente en el gestor de colas, pulse Ninguno ; para especificar un índice bajo de recopilación de datos, pulse Bajo (es poco probable que los datos que se recopilan sean los más actuales); para especificar un índice moderado de recopilación de datos, pulse Medio ; para especificar un índice alto de recopilación de datos, pulse Alto (los datos que se recopilan son los más actuales disponibles).	STATACLS
Intervalo de estadística	Escriba el intervalo, en segundos, que se tarda en grabar los datos de supervisión de estadísticas en la cola de supervisión. El valor predeterminado es 1800 segundos (30 minutos).	STATINT

Supervisión de contabilidad (Multiplatforms)

Multi

En la tabla siguiente se listan las propiedades que se pueden establecer en la página **Supervisión de contabilidad** del diálogo de propiedades Gestor de colas. Para recopilar datos sobre la actividad de una conexión, edite las propiedades de la página **Supervisión de contabilidad**.

z/OS Para los valores de supervisión de contabilidad de z/OS, consulte [Supervisión de contabilidad en z/OS](#).

Propiedad	Significado	Parámetro MQSC
Contabilidad de MQI	Para recopilar datos de contabilidad de MQI para el gestor de colas, pulse Activado ; para evitar la recopilación de datos de supervisión de contabilidad MQI para el gestor de colas, pulse Desactivado .	ACCTMQI

Propiedad	Significado	Parámetro MQSC
Contabilidad de colas	Esta propiedad especifica si se han de recopilar datos de contabilidad sobre la actividad de conexiones para las colas alojadas por el gestor de colas. Para habilitar la recopilación de datos de contabilidad de las colas del gestor de colas, pulse Activado ; para inhabilitar la recopilación de datos de contabilidad de las colas del gestor de colas que tienen el valor Queue Manager en su propiedad Queue accounting (consulte Propiedades de colas), pulse Desactivado ; para inhabilitar la recopilación de datos de contabilidad de todas las colas del gestor de colas, independientemente del valor de la propiedad Queue accounting de la cola, pulse Ninguno .	ACCTQ
Intervalo contable	Escriba el intervalo, en segundos, que se tarda en grabar los datos de supervisión de contabilidad en la cola de supervisión. El valor predeterminado es 1800 segundos (30 minutos).	ACCTINT
Alteración temporal contable	Las aplicaciones pueden alterar temporalmente la propiedad Contabilidad de MQI y la propiedad Contabilidad de la cola utilizando las opciones de conexión de las llamadas MQCONN. Para permitir que las aplicaciones alteren temporalmente las propiedades, pulse Habilitado ; para evitar que las aplicaciones alteren temporalmente las propiedades, pulse Inhabilitado .	ACCTCONO

Registro (Multiplatforms)

Multi

En la tabla siguiente se listan las propiedades que se pueden establecer en la página **Registro** del diálogo de propiedades del gestor de colas. Para configurar los valores de registro para el gestor de colas, edite las propiedades de la página **Registro**. Las propiedades de la página **Registro** se relacionan con las stanzas de los archivos de configuración.

z/OS

Para los valores de registros z/OS, consulte [Registro](#) (solamente z/OS).

Propiedad	Significado	Clave de stanza
*Tipo de anotaciones	Solo lectura. Esta propiedad muestra el tipo de registro cronológico que utiliza el gestor de colas. Cuando haya creado el gestor de colas, no podrá cambiar el tipo de registro cronológico.	LogType
*Vía de acceso de anotaciones	Solo lectura. Esta propiedad muestra la ubicación de las anotaciones cronológicas del gestor de colas. No puede cambiar el valor de la propiedad Log path una vez que se haya creado el gestor de colas.	LogDefaultPath
*Páginas de archivo de anotaciones	Solo lectura. Esta propiedad muestra el número de páginas de 4 KB del archivo de anotaciones. Por ejemplo, si el valor es 256, el tamaño del archivo es de 1 MB. El valor predeterminado es 4096, el tamaño de archivo 16 MB.	LogFileSize

Propiedad	Significado	Clave de stanza
*Archivos de anotaciones primarios	<p>Estos son los archivos de anotaciones que se asignan cuando se crea el gestor de colas.</p> <p>Windows En Windows, escriba el número, de 2 a 254, de archivos de anotaciones. El valor predeterminado es 3. El número total de archivos de registro cronológico primarios y secundarios no puede exceder de 255 ni ser inferior a 3.</p> <p>Linux UNIX En UNIX and Linux, escriba el número, de 2 a 510, de archivos de anotaciones. El valor predeterminado es 3. El número total de archivos de registro cronológico primarios y secundarios no puede exceder de 511 ni ser inferior a 3.</p> <p>Cuando se crea o inicia el gestor de colas, se examina el valor. Puede cambiar el valor después de crear el gestor de colas, pero el cambio no será efectivo hasta que se reinicie el gestor de colas.</p>	LogPrimaryFiles
*Archivos de anotaciones secundarios	<p>Estos son los archivos de anotaciones que se asignan cuando se han agotado los archivos primarios.</p> <p>Windows En Windows, escriba el número, de 1 a 253, de archivos de anotaciones secundarios. El valor predeterminado es 3. El número total de archivos de registro cronológico primarios y secundarios no puede exceder de 255 ni ser inferior a 3.</p> <p>Linux UNIX En UNIX and Linux, escriba el número, de 1 a 509, de archivos de anotaciones secundarios. El valor predeterminado es 3. El número total de archivos de registro cronológico primarios y secundarios no puede exceder de 511 ni ser inferior a 3.</p>	LogSecondaryFiles
*Páginas de almacenamiento intermedio de anotaciones	<p>Escriba el número, de 0 a 4096, de páginas de almacenamiento intermedio de 4 KB para la escritura. Si escribe un número entre 1 y 17, se utilizará el mínimo de 18 (72 KB). Si escribe un número entre 18 y 4096, se utilizará ese número de páginas. Si escribe 0, el gestor de colas seleccionará el tamaño.</p> <p>Windows En Windows, para IBM WebSphere MQ 7.0 y posterior, es 512 (2048 KB).</p> <p>El valor predeterminado es 0 (que el gestor de colas selecciona como 512 (2048 KB). Si modifica el valor de esta propiedad, reinicie el gestor de colas para aplicar el cambio.</p>	LogBufferPages
*Integridad de grabación de anotaciones	<p>El método que utiliza el registrador de anotaciones para grabar los registros de anotaciones de forma segura. Si está utilizando una memoria caché de grabación no volátil (por ejemplo, cuando se habilita la memoria caché de grabación ssa), el registrador puede grabar de forma segura registros de anotaciones en una sola grabación, por lo tanto pulse SingleWrite; si necesita grabar registros de anotaciones con más integridad, pulse DoubleWrite para utilizar una grabación adicional; si tiene que grabar registros de anotaciones con integridad completa, aunque esto incida en el rendimiento, pulse TripleWrite para utilizar otra grabación adicional.</p>	LogWriteIntegrity

Propiedad	Significado	Clave de stanza
<p>> V9.1.0</p> <p>> V9.1.0 Gestión de registro</p>	<p>El método utilizado para gestionar los registros. LogManagement solo se aplica cuando LogType es LINEAR.</p> <p>Si cambia el valor de LogManagement, el cambio no entrará en vigor hasta que se reinicie el gestor de colas.</p> <p>Hay tres opciones.</p> <p>Manual, donde puede gestionar las extensiones de registro manualmente. Si se especifica esta opción significa que el gestor de colas no reutilizará ni suprimirá las extensiones de registro, incluso si ya no son necesarias para la recuperación.</p> <p>Automático, donde el gestor de colas gestiona automáticamente las extensiones de registro. Si se especifica esta opción significa que el gestor de colas puede reutilizar o suprimir las extensiones de registro en cuanto ya no sean necesarias para la recuperación. No se realiza ninguna asignación para el archivado.</p> <p>Archivo, donde el gestor de colas gestiona las extensiones de registro, pero debe notificar al gestor de colas el momento en que el archivado de todas las extensiones de registro está completo.</p> <p>Especificar esta opción significa que el gestor de colas puede reutilizar o suprimir una extensión de registro, siempre que se haya notificado al gestor de colas que se ha archivado una extensión que ya no es necesaria para la recuperación.</p> <p>El valor predeterminado es Manual.</p>	LogManagement

Gestores de recursos XA (Multiplatforms)



En la tabla siguiente se listan las propiedades que puede establecer en la página **Gestor de recursos XA** del diálogo de propiedades del gestor de colas. La página **Gestor de recursos XA** muestra las propiedades que deben editarse si el gestor de colas coordina sus propias unidades de trabajo con actualizaciones de base de datos; por ejemplo, el nombre del gestor de recursos (la base de datos) y la ubicación del archivo de conmutación, que ayuda a IBM MQ a comunicarse con la base de datos. Las propiedades de la página **Gestor de recursos XA** se relacionan con la stanza XAResourceManager en los archivos de configuración.

Propiedad	Significado	Clave de stanza
*Nombre	Escriba el nombre del gestor de recursos (la base de datos).	Nombre
*SwitchFile	Escriba la ubicación del archivo de conmutación, que ayuda a IBM MQ a comunicarse con la base de datos.	SwitchFile
*XAOpenString	Puede escribir una serie de datos que IBM MQ pasa en sus llamadas a la función xa_open del gestor de bases de datos. IBM MQ y el gestor de colas llaman a la función xa_open cuando el gestor de colas se inicia y cuando el usuario realiza la primera llamada a MQBEGIN en el proceso de la aplicación IBM MQ. El valor predeterminado es una serie de caracteres de longitud cero.	XAOpenString

Propiedad	Significado	Clave de stanza
*XACloseString	Puede escribir una serie de datos que IBM MQ pasa en sus llamadas a la función xa_close del gestor de bases de datos. IBM MQ y el gestor de colas llaman a la función xa_close cuando el gestor de colas se inicia y cuando llama a MQDISC en el proceso de la aplicación IBM MQ, después de haber llamado a MQBEGIN. El valor predeterminado es una serie de caracteres de longitud cero. Es frecuente tener una serie de caracteres de longitud cero.	XACloseString
*ThreadOfControl	El gestor de colas utiliza este valor con fines de serialización. Si el cliente de base de datos permite que las hebras llamen a las funciones XA sin serialización, el valor de ThreadOfControl puede ser THREAD. Si el cliente de base de datos no permite que las hebras llamen a sus funciones XA de este modo, el valor de ThreadOfControl debe ser PROCESS. El valor predeterminado es PROCESS.	ThreadOfControl

Servicios instalables (Multiplatforms)



En la tabla siguiente se listan las propiedades de la página **Servicios instalables** del diálogo de propiedades Gestor de colas. La página **Servicios instalables** muestra información acerca de los servicios instalables que tiene instalados en su sistema. Por omisión, sólo se muestra el servicio de autorizaciones, OAM (gestor de autorizaciones sobre objetos). Las propiedades de la página **Servicios instalables** se relacionan con la stanza Service en los archivos de configuración. Puede obtener información adicional consultando [Configuración de servicios y componentes](#).

Propiedad	Significado	Clave de stanza
*Nombre de servicio	Solo lectura. Es el nombre del servicio.	Nombre
*Puntos de entrada del servicio	Solo lectura. Número de puntos de entrada definidos para el servicio, incluidos los puntos de entrada de inicialización y terminación.	EntryPoints
*Política de seguridad	Solo lectura. Es la política de seguridad para el gestor de colas. Default significa que se utiliza la política de seguridad predeterminada; NTSDs Required significa que se pasa un identificador de seguridad de Windows al OAM cuando se realizan comprobaciones de seguridad.	SecurityPolicy
*ServiceComponents	Solo lectura. Es una lista de los componentes del servicio instalados en el sistema.	ServiceComponents
*Nombre	Solo lectura. Es el nombre del componente.	component_name
*Servicio	Solo lectura. Es el nombre del servicio instalable.	service_name
*Tamaño de datos	Solo lectura. Es el tamaño, en bytes, del área de datos del componente que se pasa al componente en cada llamada. Se utiliza un valor de 0 si no son necesarios datos del componente.	size
*Módulo	Solo lectura. Es la vía de acceso al módulo que contiene el código del componente.	module_name

Canales

En la tabla siguiente se listan las propiedades que se pueden establecer en la página **Canal** del diálogo de propiedades del gestor de colas. Si desea configurar el comportamiento de los canales del gestor de colas, edite las propiedades de la página **Canales**.

Multi Propiedades de canal para Multiplatforms

En Multiplatforms, las propiedades de la página **Canales** se relacionan con las secciones de los archivos de configuración. No puede editar estas propiedades en los gestores remotos de colas distribuidas.

Propiedad	Significado	Clave de stanza
*Máximo de canales	<p>Escriba el número máximo de canales, entre 1 y 9.999, que pueden ser actuales (incluidos los canales de conexión de servidor con los clientes conectados).</p> <p>z/OS Para z/OS, el valor debe estar entre 1 y 9999, con un valor predeterminado de 200.</p> <p>Para las demás plataformas, el valor debe estar entre 1 y 65535, con un valor predeterminado de 100.</p> <p>En un sistema de producción, puede utilizar, por ejemplo, el valor 1000. Si el valor de esta propiedad se reduce, los canales que excedan el nuevo límite siguen ejecutándose hasta que se detienen.</p>	MaxChannels
*Canales activos máx.	<p>Escriba el número máximo de canales que pueden estar activos al mismo tiempo. El valor predeterminado es el valor especificado para la propiedad MaxChannels.</p> <p>z/OS Para z/OS, el valor debe estar entre 1 y 9999.</p> <p>Para las demás plataformas, el valor debe estar entre 1 y 65535.</p>	MaxActiveChannels
*Iniciadores máx.	<p>Escriba el número máximo de iniciadores permitidos. El valor predeterminado y máximo es 3.</p>	MaxInitiators
*Tipo de enlace de la interfaz de colas de mensajes	<p>Seleccione el tipo de conexión que utilizan los canales para conectarse a las aplicaciones. Para conectarse por medio de una conexión estándar, pulse STANDARD; para conectarse sin utilizar ningún agente de proceso, pulse FASTPATH.</p>	MQBindType
*Adoptar nuevo MCA	<p>Esta propiedad especifica si se adopta una instancia de MCA huérfana (reiniciada) cuando se detecta una nueva solicitud de canal de entrada que coincide con el valor de la propiedad Adopt new MCA check.</p> <p>Para adoptar todos los tipos de canal, escriba All. Si un canal FASTPATH no puede finalizarse de forma segura, no se finaliza y la adopción no se realiza satisfactoriamente.</p> <p>Si no necesita adoptar canales huérfanos, escribaNo.</p>	AdoptNewMCAType

Propiedad	Significado	Clave de stanza
*Adoptar nueva comprobación MCA	<p>Esta propiedad especifica los elementos que se comprueban para determinar si debe adoptarse el MCA cuando se detecta un canal de entrada con el mismo nombre que un MCA activo. Escriba uno o varios de los siguientes valores separados por comas:</p> <ul style="list-style-type: none"> • Para comprobar el nombre del gestor de colas y la dirección de red para evitar que los canales se cierren involuntariamente, pulse ALL. • Para comprobar la dirección de la red, escriba ADDRESS • Para comprobar el nombre del gestor de colas, escriba NAME • Para comprobar el ID de usuario en el que se ejecuta el gestor de colas, escriba QM • Para no realizar ninguna comprobación, escriba NONE 	AdoptNewMCA Check
*Adoptar nuevo tiempo de espera MCA	<p>Escriba el número de segundos, entre 1 y 3600, que debe esperar el nuevo proceso a que termine el proceso anterior. El valor predeterminado es 60.</p>	AdoptNewMCA Timeout
*Longitud de canalización	<p>Para permitir que MCA transfiera mensajes mediante varias hebras, escriba el número de hebras concurrentes que utilizará el canal. El valor predeterminado es 1; si escribe un valor mayor que 1, se trata como 2. Asegúrese de configurar el gestor de colas en ambos extremos del canal para que tenga una longitud de interconexión superior a 1. El canalizado solo es efectivo para los canales TCP/IP.</p>	PipeLineLength

Propiedades de canal para z/OS

En z/OS, las propiedades de canal no son las propiedades de configuración; son solo las propiedades comunes del gestor de colas, como todas las propiedades restantes del diálogo de propiedades del gestor de colas z/OS.

Propiedad	Significado	Parámetro MQSC
Canales activos	<p>Escriba el número máximo de canales, entre 1 y 9999, que pueden estar activos al mismo tiempo. El valor predeterminado es 200. El valor no debe ser mayor que el valor de MAXCHL que define el número máximo de canales permitidos.</p>	ACTCHL
Adaptadores del iniciador de canal	<p>Especifique el número de las subtareas del adaptador, entre 0 y 9999, que se utilizarán para procesar las llamadas de IBM MQ. A título orientativo, la proporción entre adaptadores y asignadores debe ser de aproximadamente 8 a 5. Sin embargo, si solo tiene un pequeño número de canales, no tendrá que disminuir el valor de este parámetro respecto al valor predeterminado. Valores sugeridos: 8 (valor predeterminado) para un sistema de prueba; 20 para un sistema de producción. Si se especifica un valor de 20 adaptadores se obtiene un mayor paralelismo de llamadas de IBM MQ. Es importante para los mensajes persistentes. Si se especifican menos adaptadores, será mejor para los mensajes no permanentes.</p>	CHIADAPS

Propiedad	Significado	Parámetro MQSC
Adoptar nueva comprobación MCA	Esta propiedad especifica los elementos que se comprueban para determinar si debe adoptarse el MCA cuando se detecta un canal de entrada con el mismo nombre que un MCA activo. Especifique uno o varios de los siguientes valores separados por comas. Para comprobar el nombre del gestor de colas y la dirección de red para evitar que los canales se cierren involuntariamente, pulse TODOS ; para comprobar la dirección de red, pulse Dirección de red ; para comprobar el nombre del gestor de colas, pulse Nombre del gestor de colas ; si no desea realizar ninguna comprobación, pulse NINGUNO .	ADOPTCHK
Adoptar nuevo tipo MCA	Esta propiedad especifica si se debe volver a iniciar automáticamente una instancia huérfana de un MCA de un tipo de canal determinado cuando se detecta una petición de canal de entrada nueva que coincide con los parámetros de adopción de nueva comprobación MCA. Esta propiedad es de solo lectura.	ADOPTTYPE
Asignadores de tareas del iniciador de canal	Especifique el número de asignadores de tareas que utilizará el iniciador de canal, entre 1 y 9999. Como referencia, permita un asignador de tareas para cada 50 canales actuales. Sin embargo, si tiene un pequeño número de canales, utilice el valor predeterminado de 5. Si utiliza TCP/IP, el número máximo de asignadores utilizados para TCP/IP es 100, incluso si especifica un valor grande para esta propiedad. Se recomienda especificar un valor de 20 en los sistemas de producción para manejar hasta 1000 canales activos. Reinicie el iniciador de canal para aplicar los cambios a esta propiedad.	CHIDISPS
Registrar con WLM	Este parámetro ya no se utiliza. Debe tener el valor No .	DNSWLM
Temporizador de escucha	Especifique el intervalo de tiempo, en segundos, entre 5 y 9999, entre los intentos que hace IBM MQ por reiniciar el escucha después de una anomalía APPC o TCP/IP. Cuando se reinicia el escucha en TCP/IP, utiliza el mismo puerto y dirección IP que utilizó cuando se inició por primera vez. Los cambios efectuados en esta propiedad entran en vigor en los escuchas que se inician a continuación. Los escuchas que ya estén iniciados no se ven afectados por los cambios realizados en esta propiedad.	LSTRTMR
Canales que utilizan LU6.2	Especifique el número máximo de canales que pueden estar en uso a la vez, o los clientes que se pueden conectar, que utilizan el protocolo de transmisión LU 6.2. Escriba un valor entre 0 y 9999. Si escribe 0, no se utiliza el protocolo de transmisión LU 6.2. El valor no debe ser mayor que el valor de MAXCHL que define el número máximo de canales permitidos.	LU62CHL
Canales máximos	Escriba el número máximo de canales, entre 0 y 9999, que pueden ser actuales (incluidos los canales de conexión de servidor con los clientes conectados). El valor predeterminado es 200. En un sistema de producción, puede utilizar, por ejemplo, el valor 1000. Si el valor de esta propiedad se reduce, los canales que excedan el nuevo límite siguen ejecutándose hasta que se detienen. Los valores de ACTCHL, LU62CHL y TCPCHL no deben ser mayores que el número máximo de canales.	MAXCHL

Propiedad	Significado	Parámetro MQSC
Dirección de puerto más baja	Escriba el número de puerta más bajo, entre 0 y 65535, que se utilizará cuando se enlacen los canales salientes. Cuando se hayan utilizado todos los números de puerto entre el valor de la propiedad <code>Lowest port address</code> y la propiedad <code>Highest port address</code> , el canal de salida se enlazará a cualquier número de puerto disponible. El valor predeterminado es 0, que significa que todos los canales salientes se enlazan a todos los números de puerto disponibles. Los cambios efectuados en esta propiedad entran en vigor en los canales que se inician a continuación. Los canales que ya se estén ejecutados no se ven afectados por los cambios realizados en esta propiedad.	OPORTMIN
Dirección de puerto más alta	Escriba el número de puerta más alto, entre 0 y 65535, que se utilizará cuando se enlacen los canales salientes. Cuando se hayan utilizado todos los números de puerto entre el valor de la propiedad <code>Lowest port address</code> y la propiedad <code>Highest port address</code> , el canal de salida se enlazará a cualquier número de puerto disponible. El valor predeterminado es 0, que significa que todos los canales salientes se enlazan a todos los números de puerto disponibles. Los cambios efectuados en esta propiedad entran en vigor en los canales que se inician a continuación. Los canales que ya se estén ejecutados no se ven afectados por los cambios realizados en esta propiedad.	OPORTMAX
Tiempo de espera de recepción	Especifique el periodo de tiempo aproximado que un canal TCP/IP espera para recibir datos, incluidas las pulsaciones, de su asociado antes de volver al estado inactivo. Esta propiedad se aplica sólo a los canales de mensajes, y no a los canales MQI. Consulte también la propiedad <code>Receive timeout type</code> para obtener más información.	RCVTIME
Tipo de tiempo de espera de recepción	Establezca esta propiedad para especificar cómo se interpreta el valor de la propiedad <code>Receive timeout</code> . Para especificar que el valor <code>Receive timeout</code> es un multiplicador que se debe aplicar al valor de <code>Heartbeat interval</code> negociado para determinar cuánto tiempo debe esperar un canal, establezca la propiedad <code>Receive timeout type</code> en Multiplicar y, a continuación, especifique un valor de <code>Receive timeout</code> de cero o en el rango entre 2 y 99 (si especifica cero, el canal no excederá el tiempo de espera para recibir datos de su asociado); para especificar que el valor de <code>Receive timeout</code> es el número de segundos que se añadirá al valor de <code>Heartbeat interval</code> negociado para determinar cuánto tiempo debe esperar un canal, establezca <code>Receive timeout type</code> en Añadir , a continuación, especifique un valor <code>Receive timeout</code> en el rango entre 1 y 999999; para especificar que el valor de <code>Receive timeout</code> es el número de segundos que el canal debe esperar, establezca <code>Receive timeout type</code> en Igual y, a continuación, especifique un valor de <code>Receive timeout</code> en el rango entre cero y 999999 (si especifica cero, el canal no excederá el tiempo de espera para recibir datos de su asociado).	RCVTTYPE



Propiedad	Significado	Parámetro MQSC
Tiempo de espera mínimo	Escriba la longitud mínima de tiempo, en segundos, entre 0 y 999999, que espera un canal TCP/IP para recibir los datos, incluidas las pulsaciones, de su asociado antes de volver al estado inactivo. Esta propiedad se aplica sólo a los canales de mensajes, y no a los canales MQI. Si utiliza la propiedad <code>Receive timeout type</code> para especificar que el tiempo de espera del canal TCP/IP es relativo al valor negociado del valor <code>Heartbeat interval</code> del canal y el valor resultante es menor que el valor de esta propiedad, se utiliza el valor de esta propiedad.	RCVTMIN
Canales que utilizan TCP	Escriba el número máximo de canales que pueden estar en uso a la vez, o los clientes que se pueden conectar, que utilizan el protocolo de transmisión TCP/IP. Escriba un valor entre 0 y 9.999 (pero tenga en cuenta que puede que TCP/IP no admita 9.999 canales). Si escribe 0, no se utiliza el protocolo de transmisión TCP/IP. El valor no debe ser mayor que el valor de MAXCHL que define el número máximo de canales permitidos.	TCPCHL
Mantener activo de TCP	Especifique si se utiliza el recurso Mantener activo para comprobar que el otro extremo de la conexión todavía esté disponible. Si no está disponible, el canal se cierra. Para especificar que el recurso de estado activo no se va a utilizar, pulse No ; para especificar que el recurso de estado activo se debe utilizar tal como se especifica en el conjunto de datos de configuración de perfil TCP, pulse Sí (el intervalo se especifica en la propiedad <code>Keepalive Interval</code> en la Página ampliada de las propiedades de canal).	TCPKEEP
Tipo de pila TCP	Para especificar que el iniciador de canal solo utiliza el espacio de direcciones TCP/IP especificado en la propiedad <code>TCP name</code> , pulse Único ; para especificar que el iniciador de canal puede utilizar varios espacios de direcciones TCP/IP y el valor predeterminado es el valor de la propiedad <code>TCP name</code> , pulse Múltiples .	TCPSTACK
Inicio automático del rastreo del iniciador de canal	Para especificar que el rastreo del iniciador de canal se inicia automáticamente, pulse Sí ; para especificar que el rastreo del iniciador de canal no se inicia automáticamente, pulse No . Los cambios sobre este parámetro entran en rigor cuando se reinicia el iniciador de canal. Si necesita iniciar o detener el rastreo del iniciador de canal sin reiniciar el iniciador de canal, utilice el diálogo Rastreo después de haber iniciado el iniciador de canal. Para abrir el diálogo Rastrear, en la vista de Navegador , pulse con el botón derecho en IBM MQ y luego pulse Rastrear	TRAXSTR
Tamaño de tabla de rastreo del iniciador de canal	Escriba el tamaño, en megabytes, entre 2 y 2048, del espacio de datos de rastreo del iniciador de canal. Tenga en cuenta que los cambios realizados en esta propiedad entran en vigor de inmediato; se pierden todos los contenidos de la tabla de rastreo existentes. Cuando utilice espacios de datos de z/OS de gran tamaño, asegúrese de que hay suficiente espacio de almacenamiento auxiliar en el sistema para dar soporte a las actividades de paginación de z/OS relacionadas. También tendrá que aumentar el tamaño de los conjuntos de datos SYS1.DUMP.	TRAXTBL
Nombre de grupo DNS	Este parámetro ya no se utiliza.	DNSGROUP

Propiedad	Significado	Parámetro MQSC
Nombre de grupo LU	Escriba el nombre de unidad lógica (LU, por sus siglas en inglés de Logical Unit) genérico que utilizará el escucha LU 6.2 que maneja las transmisiones entrantes para el grupo de compartición de colas. La longitud máxima de este parámetro es de 8 caracteres. Si el nombre está en blanco, no se puede utilizar el escucha. Los cambios efectuados en esta propiedad entran en vigor en los escuchas que se inician a continuación. Los escuchas que ya estén iniciados no se ven afectados por los cambios realizados en esta propiedad.	LUGROUP
Nombre de LU	Escriba el nombre LU para utilizar las transmisiones LU 6.2 de salida. Establézcalo en el mismo valor que el nombre LU que utilizará el escucha para las transmisiones entrantes. La longitud máxima de este parámetro es de 8 caracteres. Si este nombre está en blanco, se debe utilizar el nombre de LU predeterminado de APPC/MVS. Es variable, por lo que la propiedad LU name siempre debe establecerse si utiliza LU 6.2.	LUNAME
Sufijo de nombre de miembro LU6.2	Escriba el sufijo del miembro de APPCPM de SYS1.PARMLIB. Este sufijo designa el LUADD de este iniciador de canal.	
Nombre TCP	Escriba el nombre del sistema TCP/IP único o predeterminado que debe utilizarse, en función del valor de la propiedad TCP stack type. Es el nombre de la pila z/OS UNIX System Services para TCP/IP, según se especifica en el parámetro SUBFILESYSTYPE NAME del miembro BPXPRMxx de SYS1.PARMLIB. El valor predeterminado es TCPIP. La longitud máxima de este parámetro es de ocho caracteres. Los cambios sobre este parámetro entran en rigor cuando se reiniciar el iniciador de canal.	TCPNAME
Parámetro del servicio del iniciador de canal	Este parámetro está reservado para su uso por parte de IBM.	CHISERV

TCP (Multiplatforms)



En la tabla siguiente se listan las propiedades que se pueden establecer en la página **TCP** del diálogo de propiedades del gestor de colas. Si el gestor de colas utiliza el protocolo de transporte TCP/IP para comunicarse con otros gestores de colas, edite las propiedades de la página **TCP**. Las propiedades de la página **TCP** se relacionan con las stanzas de los archivos de configuración.

Propiedad	Significado	Clave de stanza
*Puerto TCP	<p>Escriba el número de puerto de las sesiones TCP/IP. El valor predeterminado es 1414.</p> <p>El valor del puerto TCP establece la stanza de puerto TCP del archivo qm.ini para el gestor de colas. Esto se utiliza para controlar lo siguiente:</p> <ol style="list-style-type: none"> 1. Un canal con un CONNAME que no especifica un número de puerto utiliza este número de puerto. 2. El mandato: <code>runmq1sr -t tcp -m YOUR_QM_NAME</code> utiliza este número de puerto donde <code>SU_NOMBRE_QM</code> es el nombre del gestor de colas. 	Puerto
*Biblioteca 1 de TCP	Escriba el nombre de la DLL de socket de TCP/IP. El valor predeterminado es WSOCK32.	Library1
*Biblioteca 2 de TCP	Si hay dos sockets TCP/IP, escriba el nombre de la segunda DLL del socket TCP/IP; si solo hay un socket TCP/IP, escriba el mismo nombre que para la propiedad TCP library 1. El valor predeterminado es WSOCK32.	Library2
*Mantener activo de TCP	TCP puede comprobar periódicamente que el otro extremo de la conexión todavía está disponible. Si la conexión ya no está disponible, se cierra la conexión. Para configurar TCP para que realice estas comprobaciones, pulse SÍ ; para evitar que TCP realice estas comprobaciones, pulse NO . El valor predeterminado es YES.	KeepAlive
*Reserva de escucha TCP	<p>Escriba el número máximo de peticiones de conexión pendientes. El valor predeterminado es -1 que se resuelve en el valor predeterminado del sistema operativo.</p> <p>  El valor predeterminado es 100 en Windows y Linux (plataformas x86 y x86-64).</p>	Reserva de escucha

LU6.2 (Multiplatforms)



En la tabla siguiente se listan las propiedades que se pueden establecer en la página **LU6.2** del diálogo de propiedades del gestor de colas. Si el gestor de colas utiliza el protocolo de transporte LU6.2 para comunicarse con otros gestores de colas, edite las propiedades de la página **LU6.2**. Las propiedades de la página **LU6.2** se relacionan con las stanzas de los archivos de configuración.

Propiedad	Significado	Clave de stanza
*Nombre de programa de transacciones de LU6.2	Escriba el nombre de programa de transacciones que se inicia en el sitio remoto.	Nombre TP
*Biblioteca 1 de LU6.2	Escriba el nombre de la DLL de APPC. El valor predeterminado es WCPIC32.	Library1
*Biblioteca 2 de LU6.2	Si hay dos APPC, escriba el nombre de la segunda DLL de APPC; si solo hay una APPC, escriba el mismo nombre que para la propiedad LU6.2 library 1. El valor predeterminado es WCPIC32.	Library2

Propiedad	Significado	Clave de stanza
*LU local de LU6.2	Escriba el nombre de la unidad lógica que se utilizará en los sistemas locales.	LocalLU

NetBIOS (Multiplatforms)



En la tabla siguiente se listan las propiedades que se pueden establecer en la página **NetBIOS** del diálogo de propiedades del gestor de colas. Si el gestor de colas utiliza el protocolo de transporte NetBIOS para comunicarse con otros gestores de colas, edite las propiedades de la página **NetBIOS**. Las propiedades de la página **NetBIOS** se relacionan con las stanzas de los archivos de configuración.

Propiedad	Significado	Clave de stanza
*Nombre local de NetBIOS	Escriba el nombre con el cual se designará a este sistema en la Red de Área Local (LAN).	LocalName
*Número de sesiones NetBIOS	Escriba el número de sesiones que asignar. El valor predeterminado es 1.	NumSession
*Número de nombres NetBIOS	Escriba el número de nombres que asignar. El valor predeterminado es 1.	NumNames
*Número de adaptador NetBIOS	Escriba el número del adaptador LAN que se va a utilizar. El valor predeterminado es 0.	AdapterNum
*Número de mandatos de NetBIOS	Escriba el número de mandatos que asignar. El valor predeterminado es 1.	NumCommands
*Biblioteca 1 de NetBIOS	Escriba el nombre de la DLL de NetBIOS. El valor predeterminado es NETAPI32.	Library1

SPX (Multiplatforms)



En la tabla siguiente se listan las propiedades que se pueden establecer en la página **SPX** del diálogo de propiedades del gestor de colas. Si el gestor de colas utiliza el protocolo de transporte SPX para comunicarse con otros gestores de colas, edite las propiedades de la página **SPX**. Las propiedades de la página **SPX** se relacionan con las stanzas de los archivos de configuración.

Propiedad	Significado	Clave de stanza
*Socket SPX	Escriba el número del socket SPX en hexadecimal. El valor predeterminado es SE86.	Socket
*Biblioteca 1 de SPX	Escriba el nombre de la DLL de SPX. El valor predeterminado es WSOCK32.	Library1
*Biblioteca 2 de SPX	Si hay un segundo SPX, escriba el nombre de la segunda DLL SPX; si solo hay un SPX, escriba el mismo nombre que para la propiedad SPX <code>library 1</code> . El valor predeterminado es WSOCK32.	Library2

Propiedad	Significado	Clave de stanza
*Mantener activo de SPX	SPX puede comprobar periódicamente que el otro extremo de la conexión todavía está disponible. Si la conexión ya no está disponible, se cierra la conexión. Para configurar SPX para que realice estas comprobaciones, pulse SÍ ; para evitar que SPX realice estas comprobaciones, pulse NO . El valor predeterminado es YES.	KeepAlive
*Número de panel SPX	Escriba el número del adaptador LAN que se va a utilizar. El valor predeterminado es 0.	BoardNum

Publicación/suscripción

En la tabla siguiente se listan las propiedades que se pueden establecer en la página **Publish/Subscribe** del diálogo de propiedades del gestor de colas. La página **Publicación/suscripción** sustituye la aplicación **cfgmqbrk** que se proporcionaba con versiones anteriores de IBM MQ. Si desea configurar el gestor de colas para la mensajería de publicación/suscripción, edite las propiedades de la página **Publicación/suscripción**. Las propiedades de la página **Publish/Subscribe** se relacionan con las stanzas de los archivos de configuración. Puede obtener información adicional sobre las instancias individuales consultando [Configuración de servicios y componentes](#).

Propiedad	Significado	Parámetro MQSC
Modalidad de publicación/suscripción	<p>La Modalidad de publicación/suscripción se utiliza para permitir la coexistencia con los motores de publicación/suscripción en versiones anteriores del producto. Las tres opciones son:</p> <p>Compatibilidad, que significa que el motor de publicación/suscripción V7 está habilitado, pero la interfaz de publicación/suscripción en cola está inhabilitada. Esto significa que el motor de publicación/suscripción V7 puede coexistir con los motores de publicación/suscripción existentes. Este es el valor predeterminado para los gestores de colas existentes.</p> <p>Habilitar, que significa que el motor de publicación/suscripción V7 está habilitado y la interfaz de publicación/suscripción en cola está habilitada. Este es el valor predeterminado para los gestores de colas creados recientemente.</p> <p>Inhabilitado que significa que todas las funciones de publicación/suscripción están inhabilitadas.</p>	PSMODE
Número de reintentos de mensaje	Número de veces que el canal reintentará conectarse al gestor de colas remoto antes de decidir que no puede entregar el mensaje a la cola remota. Esta propiedad sólo controla la acción del MCA si la propiedad Nombre de salida de reintento de mensaje está en blanco. Si la propiedad Nombre de salida de reintento de mensaje no está en blanco, el valor de la propiedad Cuenta de reintentos de mensaje se pasa a la salida para que ésta lo utilice, pero el número de veces que el canal intenta conectarse lo controla la salida, no la propiedad Cuenta de reintentos de mensaje. El valor máximo es 999999999 y el valor predeterminado es 5.	MRRTY

Propiedad	Significado	Parámetro MQSC
Punto de sincronismo de publicación/suscripción	<p>Esta opción define si los mensajes se procesarán bajo punto de sincronismo. Las dos opciones son:</p> <p>Si es persistente. El mensaje se procesa bajo punto de sincronismo si el mensaje es persistente. Éste es el valor predeterminado.</p> <p>Sí. Todos los mensajes se procesan bajo punto de sincronismo.</p>	PSSYNCP
Mensaje de entrada no persistente no entregado	<p>Esta propiedad define lo que debe hacer el motor de publicación/suscripción con los mensajes de entrada no persistentes que no se han entregado. Las dos opciones son:</p> <p>Descartar. Se descarta el mensaje no persistente no entregado. Éste es el valor predeterminado.</p> <p>Conservar. Se conserva el mensaje no persistente no entregado. El motor de publicación/suscripción seguirá intentando procesar este mensaje a los intervalos correspondientes, y no sigue procesando los mensajes posteriores.</p>	PSNPMSG
Respuesta no persistente no entregada	<p>Esta propiedad define lo que debe hacer el motor de publicación/suscripción con las respuestas no persistentes que no se han entregado. Las cuatro opciones son:</p> <p>Descartar. Se descarta la respuesta no persistente no entregada si no se puede colocar en la cola de respuestas.</p> <p>Conservar. No se descarta la respuesta no persistente no entregada ni se coloca en la cola de mensajes no entregados. El motor de publicación/suscripción restituirá la operación actual y, a continuación, lo reintentará a los intervalos correspondientes, y no sigue procesando los mensajes posteriores.</p> <p>Normal. Las respuestas no persistentes que no se pueden colocar en la cola de respuestas se colocan en la cola de mensajes no entregados. Si no se pueden colocar en la DLQ, se descartan. Éste es el valor predeterminado.</p> <p>Seguro. Las respuestas no persistentes que no se pueden colocar en la cola de respuestas se colocan en la cola de mensajes no entregados. Si la respuesta no se puede enviar ni colocar en la cola de mensajes no entregados, el motor de publicación/suscripción restituye la operación actual y lo reintenta a los intervalos correspondientes, y no sigue procesando los mensajes posteriores.</p>	PSNPRES
Duración del árbol	<p>Duración, en segundos, de los temas no administrativos. Cuando este nodo no administrativo ya no tiene ninguna suscripción activa, este parámetro determina cuánto tiempo esperará el gestor de colas antes de eliminar ese nodo.</p> <p>Sólo los temas no administrativos utilizados por una suscripción duradera permanecen después de que se reinicie el gestor de colas. Especifique un valor entre 0 y 604000. El valor 0 significa que el gestor de colas no elimina los temas no administrativos. El valor predeterminado inicial del gestor de colas es 1800.</p>	TREELIFE

Propiedad	Significado	Parámetro MQSC
Padre	Nombre del gestor de colas padre al que se va a conectar el gestor de colas local, como hijo suyo en la jerarquía. Si el campo se deja vacío, el gestor de colas no tiene gestor de colas padre, y si actualmente hay un gestor de colas padre, se desconecta. Para que un gestor de colas pueda conectarse a otro como hijo suyo en la jerarquía, deben existir canales en ambas direcciones, entre el gestor de colas padre y el gestor de colas hijo.	PARENT
Vía de acceso de salida de publicación	El nombre del módulo que contiene el código de salida de publicación. La longitud máxima de este campo es de 128 caracteres. El valor predeterminado es sin salida de publicación.	No disponible
Función de salida de publicación	El nombre del punto de entrada de la función en el módulo que contiene el código de salida de publicación. La longitud máxima de este campo es de 128 caracteres.	No disponible
Datos de salida de publicación	Si el gestor de colas utiliza una salida de publicación, invocará la salida pasando una estructura MQPSXP como entrada. Los datos especificados utilizando esta propiedad se proporcionan en el campo ExitData. La longitud máxima de este campo es de 128 caracteres. El valor predeterminado es de 32 caracteres en blanco.	No disponible
Clúster de publicación/suscripción	Controla si este gestor de colas participa en la agrupación en clúster de publicación/suscripción. Las dos opciones son: Habilitado que significa que este gestor de colas puede participar en la agrupación en clúster de publicación/suscripción. Este es el valor predeterminado para los gestores de colas creados recientemente. Inhabilitado que significa que este gestor de colas no puede participar en la agrupación en clúster de publicación/suscripción.	PSCLUS

Archivado (z/OS)



En la tabla siguiente se listan las propiedades, o los parámetros, del archivo de anotaciones del sistema del gestor de colas que se visualizan en la tabla **Inicial** del diálogo Registro del gestor de colas. Los valores de la tabla **Inicial** se aplicaron cuando el gestor de colas cargó el módulo de parámetros del sistema en el arranque. Puede cambiar y alterar temporalmente algunos de los valores mientras el gestor de colas se está ejecutando; los nuevos valores se visualizan en la tabla **Establecer**. Los parámetros que puede alterar temporalmente están marcados con un asterisco (*). Para obtener detalles sobre las propiedades de la tabla **Registro de cinta de archivado**, consulte [Cinta de archivado](#).

Se muestra la propiedad MQSC equivalente del mandato SET ARCHIVE para cada parámetro. Puede obtener información adicional sobre el comando SET ARCHIVE consultando [SET ARCHIVE](#).

Propiedad	Significado	Parámetro MQSC
Tipo de parámetro	Esta propiedad muestra qué tipo de información se visualiza en la tabla. La tabla Inicial muestra los valores iniciales que se aplicaron cuando el gestor de colas cargó el módulo de parámetros del sistema en el arranque. La tabla Establecer muestra los valores que se han alterado temporalmente de manera manual desde que se inició el gestor de colas.	(No aplicable).
*Unidad de asignación	Especifique la unidad en la cual se hacen las asignaciones de espacio primarias y secundarias: Cilindros, Pistas o Bloques . El valor predeterminado es Bloques .	ALCUNIT
*Prefijo de archivado 1	Especifique el prefijo para el nombre del primer conjunto de datos de anotaciones de archivos. Consulte la propiedad <code>Time stamp format</code> para obtener una descripción de cómo se denominan los conjuntos de datos y las restricciones de la longitud del prefijo. El prefijo por omisión es CSQARC1.	ARCPFX1
*Prefijo de archivado 2	Especifique el prefijo para el nombre del segundo conjunto de datos de anotaciones de archivos. Consulte la propiedad <code>Time stamp format</code> para obtener una descripción de cómo se denominan los conjuntos de datos y las restricciones de la longitud del prefijo. El prefijo por omisión es CSQARC2.	ARCPFX2
*Período de retención del archivo	Especifique el periodo de retención, en días, entre 0 y 9999, que se utilizará cuando se cree el conjunto de datos de las anotaciones de archivos. El valor predeterminado es 9999.	ARCRETN
*Código de direccionamiento	Especifique la lista de códigos de direccionamiento de z/OS para mensajes dirigidos al operador sobre conjuntos de datos de anotaciones de archivado. Este campo se ignora si el valor de la propiedad <code>Waiting for reply</code> es No. Escriba hasta 14 códigos de direccionamiento, cada uno con un valor de 1 a 16, separados por comas. Especifique al menos un código.	ARCWRTC
*Esperando respuesta	Especifique si se enviará un mensaje al operador y se recibirá una respuesta antes de intentar montar un conjunto de datos de anotaciones de archivado. Puede que otros usuarios de IBM MQ se vean obligados a esperar hasta que se monte el archivo, pero no se verán afectados mientras IBM MQ espere a recibir la respuesta al mensaje. Si el dispositivo necesita mucho tiempo para montar los conjuntos de datos de anotaciones de archivado, por ejemplo una unidad de cintas, pulse Sí ; Si el dispositivo no tiene retrasos largos, por ejemplo DASD, pulse No .	ARCWTOR
*Tamaño de bloque	Escriba el tamaño de bloque, entre 4097 y 28672 (se redondeará al múltiplo más próximo de 4.096), del conjunto de datos de anotaciones de archivos. El tamaño de bloque debe ser compatible con el tipo de dispositivo que especifique para la propiedad <code>Archive unit 1</code> . Este parámetro se omite en los conjuntos de datos supervisados por el SMS (subsistema de gestión de almacenamiento).	BLKSIZE
*Catálogo	Especifique si los conjuntos de datos de anotaciones de archivado se categorizan en el catálogo ICF (recurso de catálogo integrado) primario. Para archivar conjuntos de datos de registro que están catalogados, pulse Sí ; para archivar conjuntos de datos de registro que no están catalogados, pulse No . El valor predeterminado es No .	CATALOG

Propiedad	Significado	Parámetro MQSC
*Compacto	Especifique si los datos grabados en las anotaciones de archivos se compactarán. Esta opción sólo es válida para un dispositivo 3480 ó 3490 que tenga la función IDRC (capacidad de grabación de datos mejorada). Cuando esta característica está activada, el hardware de la unidad de control de cintas escribe datos con una densidad mayor de lo normal, lo que permite que haya más datos en cada volumen. Si desea que los datos se compacten, pulse Si ; si no utiliza un dispositivo 3480 con la característica IDRC o un modelo base 3490, con la excepción del 3490E, pulse No .	COMPACT
*Asignación primaria de espacio	Especifique la asignación de espacio primario para los conjuntos de datos DASD en la unidad especificada en la propiedad Allocation units. El valor debe ser entre 1 y 999. Consulte el manual <i>z/OS System Setup Guide</i> dónde se indica cómo determinar el valor necesario.	PRIQTY
*Asignación secundaria de espacio	Especifique la asignación de espacio secundario para los conjuntos de datos DASD en la unidad especificada en la propiedad Allocation units. El valor debe ser mayor que cero.	SECQTY
*Proteger	Especifique si los conjuntos de datos de anotaciones de archivado han de estar protegidos por perfiles ESM (gestor de seguridad externo) diferenciados cuando se crean los conjuntos de datos. Pulse Si para crear perfiles de conjuntos de datos discretos después de que finalice el proceso de descarga. La protección de ESM debe estar activa para IBM MQ, el ID de usuario asociado al espacio de direcciones del gestor de colas de IBM MQ debe tener autorización para crear estos perfiles y la clase TAPEVOL debe estar activa si está archivando en cinta. Si no desea crear perfiles, pulse No .	PROTECT
*Intervalo de inmovilización	Especifique el número máximo de segundos, entre 1 y 999, permitido para la inmovilización cuando se emite un mandato ARCHIVE LOG con MODE(QUIESCE) especificado.	QUIESCE
*Formato de indicación de la hora	Especifique si el nombre del conjunto de datos de anotaciones de archivos tiene una indicación de la hora. Para incluir una indicación de la hora en el nombre, pulse Si o Ampliadas , según el formato que desee utilizar. Si no desea incluir una indicación de fecha y hora en el nombre, pulse No . Puede obtener información adicional sobre los formatos consultando SET ARCHIVE .	TSTAMP
*Unidad de archivado 1	Especifique el tipo de dispositivo o nombre de unidad del dispositivo utilizado para almacenar la primera copia del conjunto de datos de anotaciones de archivado.	UNIT
*Unidad de archivado 2	Especifique el tipo de dispositivo o nombre de unidad del dispositivo utilizado para almacenar la segunda copia del conjunto de datos de anotaciones de archivado.	UNIT2

Cinta de archivado (z/OS)



En la tabla siguiente se listan las propiedades de la cinta de archivado, que se utilizan en los registros de la cinta de archivado del gestor de colas. Los registros de archivo de cinta se muestran en la tabla **Registros de archivo de cinta** del diálogo Archivo del gestor de colas. No se pueden editar estos valores.

Parámetro	Significado
Tipo de parámetro	Esta propiedad muestra qué tipo de información se visualiza en la tabla. La tabla Inicial muestra los valores iniciales que se aplicaron cuando el gestor de colas cargó el módulo de parámetros del sistema en el arranque. La tabla Establecer muestra los valores que se han alterado temporalmente de manera manual desde que se inició el gestor de colas.
Dirección de unidad de cinta	La dirección física de la unidad de cinta asignada para leer las anotaciones de archivos.
Estado de unidad de cinta	El estado de la unidad de cinta. Ocupado significa que la unidad de cinta está ocupada procesando activamente un conjunto de datos de anotaciones de archivado; Montada previamente significa que la unidad de cinta está activa y asignada para el montaje previo; Disponible significa que la unidad de cinta está disponible, inactiva y a la espera de trabajo; Desconocido significa que no se conoce el estado de la unidad de cinta.
ID de correlación del registro	ID de correlación asociado al usuario de la cinta que se está procesando. Este campo está en blanco si no hay ningún usuario actual.
Número de serie del volumen de cinta	Número de serie del volumen de la cinta que se monta.
Nombre del conjunto de datos	Nombre del conjunto de datos del volumen de cinta que se está procesando, o que fue el último en procesarse.

Supervisión de estadísticas (z/OS)



En la tabla siguiente se listan las propiedades que se pueden establecer en la página **Supervisión de estadísticas** del diálogo de propiedades del gestor de colas. Para recopilar datos estadísticos sobre la actividad del gestor de colas, edite las propiedades de la página **Supervisión de estadísticas**.

Propiedad	Significado	Parámetro MQSC
Estadísticas del canal	Esta propiedad especifica si se recopilarán datos estadísticos sobre la actividad de los canales albergados en el gestor de colas. Los datos estadísticos se graban en SMF. Para desactivar la recopilación de datos estadísticos de los canales del gestor de colas que tienen el valor <code>Gestor de colas</code> en su propiedad <code>Channel statistics</code> , pulse Desactivado . Para desactivar la recopilación de datos estadísticos para todos los canales del gestor de colas independientemente del valor de la propiedad <code>Estadísticas del canal</code> , pulse Ninguno . Para habilitar la recopilación de datos para los canales que tienen el valor <code>Gestor de colas</code> en la propiedad <code>Estadísticas del canal</code> , además de la recopilación de datos para los canales de conexión de servidor, pulse Bajo , Medio o Alto . Para obtener más información sobre cómo editar las propiedades de canal de la página Estadísticas , consulte “Página Estadísticas” en la página 429.	STATCHL

Propiedad	Significado	Parámetro MQSC
Estadísticas de Auto CLUSSDR	Esta propiedad especifica si se deben recopilar datos estadísticos sobre la actividad de los canales de clúster emisor autodefinido. Los datos estadísticos se graban en SMF. Para adquirir del valor de la propiedad Channel statistics del gestor de colas, pulse Gestor de colas ; para desactivar la recopilación de datos de los canales de clúster emisor definidos automáticamente en el gestor de colas, pulse Ninguno ; para habilitar la recopilación de datos, pulse Bajo, Medio ; o Alto .	STATACLS

Supervisión de contabilidad (z/OS)



En la tabla siguiente se listan las propiedades que se pueden establecer en la página **Supervisión de contabilidad** del diálogo de propiedades Gestor de colas. Para recopilar datos sobre la actividad de una conexión, edite las propiedades de la página **Supervisión de contabilidad**.

Propiedad	Significado	Parámetro MQSC
Contabilidad de colas	Esta propiedad especifica si se han de recopilar datos de contabilidad sobre la actividad de conexiones para las colas alojadas por el gestor de colas. Para habilitar la recopilación de datos de contabilidad de las colas del gestor de colas, pulse Activado ; para inhabilitar la recopilación de datos de contabilidad de las colas del gestor de colas que tienen el valor Queue Manager en su propiedad Queue accounting (consulte Propiedades de colas), pulse Desactivado ; para inhabilitar la recopilación de datos de contabilidad de todas las colas del gestor de colas, independientemente del valor de la propiedad Queue accounting de la cola, pulse Ninguno .	ACCTQ

Registro (z/OS)



La tabla siguiente lista las propiedades, o parámetros de las anotaciones del sistema del gestor de colas, que se visualizan en la tabla **Inicial** del diálogo Registro del gestor de colas. Los valores de la tabla **Inicial** se aplicaron cuando el gestor de colas cargó el módulo de parámetros del sistema en el arranque. Puede cambiar y alterar temporalmente algunos de los valores mientras el gestor de colas se está ejecutando; los nuevos valores se visualizan en la tabla **Establecer**. Los parámetros que puede alterar temporalmente están marcados con un asterisco (*). Para obtener detalles sobre las propiedades de la tabla **Registro de copia de registro**, consulte [Copia de registro](#).

Se muestra la propiedad MQSC equivalente del mandato SET LOG para cada parámetro. Puede obtener información adicional sobre el comando SET LOG consultando [SET LOG](#).

Parámetro	Significado	Parámetro MQSC
Tipo de parámetro	Esta propiedad muestra qué tipo de información se visualiza en la tabla. La tabla Inicial muestra los valores iniciales que se aplicaron cuando el gestor de colas cargó el módulo de parámetros del sistema en el arranque. La tabla Establecer muestra los valores que se han alterado temporalmente de manera manual desde que se inició el gestor de colas.	(No aplicable).

Parámetro	Significado	Parámetro MQSC
*Intervalo de desasignación	Especifica el periodo de tiempo que se permite que una unidad de cinta de lectura asignada permanezca sin utilizarse antes de ser desasignada. El valor puede estar entre cero y 1440. Si el valor es cero, la unidad de cinta se desasigna de inmediato; si el valor es 1440, la unidad de cinta nunca se desasigna.	DEALLCT
*Compresión de registros	Especifica la técnica de compresión de datos de registro para el registro cronológico de mensajes persistentes. NONE significa que la compresión de registros no está habilitada. Éste es el valor predeterminado. RLE significa que la compresión de registros de codificación de longitud de ejecución se ha habilitado. ANY significa que no se ha habilitado ningún algoritmo de compresión soportado por el gestor de colas. En IBM WebSphere MQ 7.0.1 y posterior, el único algoritmo de compresión disponible para el valor ANY es RLE .	COMPLOG
*Número máximo de archivos de anotaciones	Especifique el número máximo de volúmenes de anotaciones de archivado que se pueden grabar en el BSDS.	MAXARCH
*Número máximo de unidades de cinta	Especifique el número máximo de unidades de cinta dedicadas que pueden asignarse para leer volúmenes de cinta de anotaciones de archivado. Esto altera temporalmente el valor de MAXRTU establecido por CSQ6LOGP en los parámetros del sistema de archivado. Esto, junto con la propiedad Deallocation interval, permite a IBM MQ optimizar la lectura del registro de archivado desde dispositivos de cinta.	MAXRTU
Tamaño de almacenamiento intermedio de la entrada	Especifica el tamaño del almacenamiento intermedio de entrada para los archivos de anotaciones activos y de archivado.	INBUFF
Tamaño de almacenamiento intermedio de la salida	Especifica el tamaño del almacenamiento intermedio de salida para los conjuntos de datos de anotaciones activas y de archivado.	OUTBUFF
*Cuenta de almacenamiento intermedio de la salida	Especifica el número de almacenamientos intermedios de salida que deben llenarse antes de grabarse en los conjuntos de datos de anotaciones activas.	WRTHRS
Archivador de registro	Especifica si el archivado está activado o desactivado. Sí significa que el archivado está activado; No significa que el archivado está desactivado.	OFFLOAD
Se utilizan anotaciones duales	Especifica si se están utilizando las anotaciones duales. Sí significa que se están utilizando las anotaciones duales; No significa que no se están utilizando las anotaciones duales.	TWOACTV
Se utilizan anotaciones de archivo duales	Especifica si se utilizan anotaciones de archivado duales. Sí significa que se están utilizando anotaciones de archivado duales; No significa que no se están utilizando anotaciones de archivado duales.	TWOARCH
Se utiliza BSDS dual	Especifica si se utiliza un conjunto de datos de rutina de carga (BSDS) dual. Sí significa que se está utilizando el BSDS dual; No significa que el BSDS dual no se está utilizando.	TWOBSDS

Parámetro	Significado	Parámetro MQSC
<p>V 9.1.2</p> <p>V 9.1.2 zHyperWrite habilitado</p>	<p>Especifica si las grabaciones en los datos del registro activo utilizan zHyperWrite si los conjuntos de datos pueden utilizar zHyperWrite. Si significa que se está utilizando zHyperWrite; No significa que zHyperWrite no se está utilizando.</p>	ZHYWRITE

Copia de registro (z/OS)



En la tabla siguiente se listan las propiedades de la copia registro, que se utilizan en los registros de la copia de registro del gestor de colas. Los registros de la copia de registro se listan en la tabla **Registros de copia de registro** del diálogo Registro del gestor de colas. No se pueden editar estos valores.

Parámetro	Significado
Número de la copia de registro	El número de la copia.
Porcentaje de registro utilizado	El porcentaje del conjunto de datos de anotaciones activas que se ha utilizado.
Nombre del conjunto de datos	Nombre del conjunto de datos de anotaciones activas. Si la copia no está activa actualmente, se devuelve vacía.
<p>V 9.1.2 V 9.1.2 Compatible con zHyperWrite</p>	Determina si se puede grabar en el conjunto de datos de registro, mediante zHyperWrite. Debe habilitar zHyperWrite para el gestor de colas para que esto suceda.

Seguridad (z/OS)



La tabla siguiente lista las propiedades, o parámetros, de seguridad de todo el sistema del gestor de colas. Puede cambiar dos de los valores; los parámetros que puede cambiar se marcan con un asterisco (*). Para obtener detalles sobre las propiedades de la tabla **Conmutador de seguridad**, consulte [Conmutador de seguridad](#).

Se muestra la propiedad MQSC equivalente del mandato ALTER SECURITY para cada parámetro. Puede obtener información adicional sobre el comando ALTER SECURITY consultando [ALTER SECURITY](#).

Parámetro	Significado	Parámetro MQSC
*Tiempo de espera de seguridad	Escriba el periodo de tiempo en minutos, entre 0 y 10080 (una semana), durante el cual IBM MQ conserva información de seguridad sobre un ID de usuario no utilizado y sus recursos asociados. Si escribe 0, y el valor de la propiedad del intervalo de seguridad no es cero, el intervalo de seguridad del gestor de colas descartará esta información.	TIMEOUT
*Intervalo de seguridad	Escriba el intervalo en minutos, entre 0 y 10080 (una semana), entre comprobaciones de los ID de usuario y sus recursos asociados para determinar si el tiempo de espera de seguridad ha concluido. Si escribe 0, no se producirá ningún exceso de tiempo de espera de un usuario.	INTERVAL

Conmutador de seguridad (z/OS)



En la tabla siguiente se listan las propiedades del conmutador de seguridad, que se utilizan en los mensajes del conmutador de seguridad del gestor de colas. Los mensajes del conmutador de seguridad (uno por conmutador de seguridad) se muestran en la tabla **Conmutador de seguridad** del diálogo Seguridad del gestor de colas. No se pueden editar estos valores.

Parámetro	Significado
Conmutador de seguridad	Nombre del conmutador de seguridad.
Valor de seguridad	Valor actual del conmutador de seguridad, y presencia del perfil que originó el valor. Por ejemplo, el conmutador de seguridad podría desactivarse si no se encuentra el perfil pertinente.
Perfil de seguridad	Nombre del perfil que originó el valor de seguridad actual.

Sistema (z/OS)



La tabla siguiente lista las propiedades, o parámetros, de sistema del gestor de colas, que se visualizan en la tabla **Inicial** del diálogo Sistema del gestor de colas. Los valores de la tabla **Inicial** se aplicaron cuando el gestor de colas cargó el módulo de parámetros del sistema en el arranque. Puede cambiar y alterar temporalmente algunos de los valores mientras el gestor de colas se está ejecutando; los nuevos valores se visualizan en la tabla **Establecer**. Los parámetros que se pueden alterar temporalmente están marcados con un asterisco (*).

La propiedad MQSC equivalente para el mandato DISPLAY SYSTEM se muestra para cada parámetro. Para obtener más información sobre el mandato DISPLAY SYSTEM, consulte [DISPLAY SYSTEM](#).

Parámetro	Significado	Parámetro MQSC
Tipo de parámetro	Esta propiedad muestra qué tipo de información se visualiza en la tabla. La tabla Inicial muestra los valores iniciales que se aplicaron cuando el gestor de colas cargó el módulo de parámetros del sistema en el arranque. La tabla Establecer muestra los valores que se han alterado temporalmente de manera manual desde que se inició el gestor de colas.	(No aplicable).
Intercambio de conexión	Controla si los trabajos por lotes se pueden intercambiar actualmente durante algunas llamadas de MQ API. A partir de IBM MQ 9.0, esta palabra clave no tiene ningún efecto, ya que las aplicaciones siempre se hacen no intercambiables durante las llamadas de API de IBM MQ. Ya no la devuelven los gestores de colas de IBM MQ 9.1, sino que se ha retenido en IBM MQ Explorer para mantener la compatibilidad con los gestores de colas de IBM MQ 8.0y anteriores.	CONNSWAP
ID de usuario de mandato	Especifica el ID de usuario predeterminado para las comprobaciones de seguridad de los mandatos.	CMDUSER
*Mensajes de operador excluidos	Una lista de mensajes excluidos de ser escritos en un registro.	EXCLMSG

Parámetro	Significado	Parámetro MQSC
Intervalo de salida	Especifica el tiempo, en segundos, durante el cual pueden ejecutarse programas de salida del gestor de colas en cada invocación.	EXITLIM
Tareas de salida	Especifica el número de tareas del servidor que se utilizarán para ejecutar los programas de salida del gestor de colas.	EXITTCB
*Cuenta de punto de control	Especifica el número del registro de anotaciones, entre 200 y 16000000, que graba IBM MQ entre el inicio de un punto de control y el siguiente. IBM MQ inicia un nuevo punto de comprobación después de que se hayan escrito un número de registros especificados.	LOGLOAD
Nombre de grupo XCF	Especifica el nombre de grupo XCF al que pertenece esta instancia de IBM MQ.	OTMACON = (Grupo)
Nombre de miembro XCF	Especifica el nombre del miembro XCF al que pertenece esta instancia de IBM MQ.	OTMACON = (Member)
Nombre de salida OTMA	Especifica el nombre de la salida del usuario de la resolución de destino OTMA que ejecutará IMS.	OTMACON = (Druexit)
Intervalo OTMA	Especifica el periodo de tiempo, en segundos, durante el cual se considera un ID de usuario de IBM MQ antes de ser verificado por IMS.	OTMACON = (Age)
Prefijo del nombre de la Tpipe OTMA	Especifica el prefijo que se utilizará para los nombres de la Tpipe.	OTMACON = (Tpipepfx)
Índice Defer	Especifica si el reinicio del gestor de colas finaliza antes de que se creen todos los índices y difiere la creación hasta más adelante, o si el gestor de colas espera hasta que se creen todos los índices. Sí significa que el reinicio del gestor de colas finaliza antes de que se creen todos los índices; No significa que el reinicio del gestor de colas espera hasta que se hayan creado todos los índices.	QINDXBLD
ID de juego de caracteres codificado	Especifica el identificador del juego de caracteres codificado para el gestor de colas.	QMCCSID
Nombre del grupo de compartición de colas	Especifica el nombre del grupo de compartición de colas al que pertenece el gestor de colas.	(No aplicable).
Nombre del grupo de compartición de datos	Especifica el nombre del grupo de compartimiento de datos Db2 al cual se conectará el gestor de colas.	(No aplicable).
Nombre de Db2	Especifica el nombre del subsistema Db2 o la conexión de grupo a la cual debe conectarse el gestor de colas.	(No aplicable).
Tareas Db2	Especifica el número de tareas del servidor Db2 que se va a utilizar.	(No aplicable).
Tareas Db2 BLOB	Especifica el número de tareas del servidor Db2 que se utilizará para los BLOB.	(No aplicable).
Grabar registro de auditoría RACF	Especifica si los registros de auditoría RACF se graban para las comprobaciones de seguridad RESLEVEL que se realizarán durante el proceso de conexión. Sí implica que se graban los registros de auditoría RACF; No significa que no se graban los registros de auditoría RACF.	RESAUDIT

Parámetro	Significado	Parámetro MQSC
Código de direccionamiento	Especifica la lista de códigos de direccionamiento z/OS para los mensajes que no se envían como respuesta directa a un mandato MQSC. Puede haber entre 1 y 16 entradas en la lista.	ROUTCDE
Enviar datos contables a SMF	Especifica si IBM MQ envía los datos contables a SMF automáticamente cuando se inicia el gestor de colas. Sí significa que los datos contables se envían automáticamente; No significa que los datos contables no se envían automáticamente.	SMFACCT
Enviar datos estadísticos a SMF	Especifica si IBM MQ envía los datos estadísticos a SMF automáticamente cuando se inicia el gestor de colas. Sí significa que los datos estadísticos se envían automáticamente; No significa que los datos estadísticos no se envían automáticamente.	SMFSTAT
*Intervalo SMF	Especifique el intervalo, en minutos (entre 0 y 1440), transcurrido entre recopilaciones consecutivas de estadísticas. Si especifica el valor 0, se recopilan datos tanto de estadísticas como de contabilidad en la difusión de recopilaciones de datos del SMF. Los cambios efectuados sobre este parámetro entran en vigor cuando termina el intervalo actual, salvo que el intervalo nuevo sea inferior a la parte sin terminar del intervalo actual, en cuyo caso se recopilan las estadísticas de inmediato y, a continuación, entra en vigor el nuevo intervalo.	STATIME
Clases de rastreo	Especifica las clases para las que se inicia automáticamente el rastreo.	TRACSTR
*Tamaño de tabla de rastreo	Especifique el tamaño por omisión, en bloques de 4 KB, entre 1 y 999, de la tabla de rastreo donde el recurso de rastreo global almacena los registros de rastreo de IBM MQ. El almacenamiento de la tabla de rastreo está asignado en el área de servicio común ampliada (ECSA), por lo que debe seleccionar este valor con cuidado. Si hay algún rastreo activo actualmente, se continúa utilizando la tabla de rastreo existente y su tamaño no se cambia. Sólo se obtiene un nuevo rastreo de tabla global cuando se reinicia el rastreo. Si se crea una tabla de rastreo con almacenamiento insuficiente, continúa utilizándose la tabla de rastreo anterior, y se visualiza el mensaje CSQW153E.	TRACTBL
Tipo de memoria caché de clúster	Especifica el tipo de memoria caché de clúster. Estático significa que se utiliza una memoria caché de clúster estática; Dinámico significa que se utiliza una memoria caché de clúster dinámica.	(No aplicable).
Intervalo WLM	Especifica el tiempo, en minutos, entre las exploraciones del índice de cola para las colas gestionadas por WLM.	WLMTIME
Unidades WLM	Indica si el intervalo de WLM está en segundos o minutos.	WLMTIMU
*Configuración de parámetros de servicio	Este parámetro está reservado para su uso por parte de IBM.	SERVICE

Parámetro	Significado	Parámetro MQSC
Modalidad de operación	Muestra la modalidad de operación de este gestor de colas. V 9.1.2 Esta palabra clave ya no la devuelven los gestores de colas de IBM MQ 9.1. Se ha conservado en IBM MQ Explorer para obtener compatibilidad con los gestores de colas IBM MQ 9.0 y anteriores.	OPMODE = (COMPAT,701) V 9.1.2 Para obtener más información, consulte DISPLAY SYSTEM en la documentación del producto IBM MQ 9.0.
Políticas de seguridad	Indica si las prestaciones de seguridad de Advanced Message Security están disponibles.	SPLCAP
Tamaño máximo de agrupación ACE (KB)	El tamaño máximo de la agrupación de almacenamiento ACE en KB dentro del rango 0 - 999 999. Se necesita una ACE para cada aplicación conectada y algunos tipos de aplicación necesitan ACE adicionales para su proceso. Las hebras del gestor de colas internas también las necesitan. La agrupación de almacenamiento ACE se asigna en ECSA. Para los gestores de colas que utilizan una gran cantidad de almacenamiento ECSA, la asignación de almacenamiento ECSA crece de forma lineal con el tamaño de la agrupación de almacenamiento ACE. Un valor de cero para este parámetro indica que no hay ningún límite en el tamaño de la agrupación de almacenamiento ACE. En circunstancias extremas, la agrupación de almacenamiento ACE puede utilizar todo el almacenamiento ECSA disponible, produciendo una parada del sistema para la LPAR.	ACELIM

Tareas relacionadas

“[Configurar gestores de colas y objetos](#)” en la página 42

Puede configurar muchos de las propiedades de los gestores de colas y sus objetos desde IBM MQ Explorer utilizando los diálogos de propiedades.

Referencia relacionada

“[Series de caracteres en diálogos de propiedades](#)” en la página 611

Para incluir determinados caracteres en una serie, debe añadir signos de puntuación a la serie de un modo concreto.

Propiedades de colas IBM MQ

Las propiedades que puede definir para una cola dependerán del tipo de cola. Diferentes tipos de colas IBM MQ tienen diferentes propiedades. Algunas de las propiedades no se aplican a todos los tipos de colas, algunas propiedades son específicas de las colas de clúster y otras son específicas de las colas z/OS.

Las siguientes tablas listan las propiedades que puede establecer para todos los tipos de colas:

- [General](#)
- [Ampliadas](#)
- [Clúster](#)
- [Desencadenamiento](#)

- [Sucesos](#)
- [Almacenamiento](#)
- [Estadísticas](#)

Para cada propiedad, hay una breve descripción de los casos en los que posiblemente tenga que configurar la propiedad. Las tablas también ofrecen el parámetro MQSC equivalente para los mandatos DEFINE, ALTER y DISPLAY QUEUE. Puede obtener información adicional relativa a los comandos MQSC consultando [Comandos MQSC](#).

Página General

En la tabla siguiente se listan las propiedades que puede establecer en la página **General** del diálogo de **propiedades de cola**.

Propiedad	Descripción	Parámetro MQSC
Nombre de cola	Solo lectura. No se puede cambiar el nombre de la cola una vez que se ha creado.	QNAME
Tipo de cola	Solo lectura. No se puede cambiar el tipo de cola una vez que se ha creado.	QTYPE
Disposición QSG	(Solamente cola compartida de (z/OS) Sólo lectura. La disposición del grupo de compartición de colas de la cola. Especifica la disposición del objeto (dónde está definido y cuál es su comportamiento). No se puede cambiar la disposición de una cola una vez que se ha creado. Queue manager significa que la definición de objeto sólo está disponible para el gestor de colas que la aloja; Group significa que la definición de objeto se almacena en el repositorio compartido y cada gestor de colas del grupo de compartimiento de colas tiene una copia de la definición; Copy significa que la definición de objeto es la copia del gestor de colas de una definición en el repositorio compartido; Shared significa que la definición de objeto se almacena en el recurso de acoplamiento del grupo de compartimiento de colas y está disponible para todos los gestores de colas del grupo de compartimiento de colas.	QSGDISP
Descripción	Escriba una descripción significativa de la finalidad de la cola. Consulte “Series de caracteres en diálogos de propiedades” en la página 611 .	DESCR
Transferir mensajes	Para habilitar la transferencia de mensajes a una cola, seleccione Permitido ; para impedir la transferencia de mensajes a una cola, seleccione Inhibido .	PUT
Obtener mensajes	Para habilitar la obtención de mensajes de una cola, seleccione Permitido ; para impedir la obtención de mensajes de una cola, seleccione Inhibido .	GET
Prioridad predeterminada	Escriba la prioridad predeterminada, entre 0 y 9, de los mensajes que se transfieren a una cola; 0 es la prioridad más baja.	DEFPRTY
Persistencia predeterminada	La persistencia predeterminada de una nueva cola es No persistente. Seleccione Persistente para especificar que los mensajes creados por aplicaciones que utilizan MQPER_PERSISTENCE_AS_Q_DEF, son persistentes. Seleccione No persistente para especificar que los mensajes creados por aplicaciones que utilizan MQPER_PERSISTENCE_AS_Q_DEF, no son persistentes.	DEFPSIST

Propiedad	Descripción	Parámetro MQSC
Scope	Para poner la cola en el directorio de células y darla a conocer a todos los gestores de colas de la célula, seleccione Célula ; para restringir el ámbito de la cola, de modo que no se extienda más allá de su gestor de colas, seleccione Gestor de colas .	SCOPE
Utilización	Para convertir la cola en una cola local, seleccione Normal ; para convertir la cola en una cola de transmisión, seleccione Transmisión . No modifique la propiedad Utilización mientras haya mensajes en la cola.	USAGE
Tipo base	Seleccione el tipo de objeto (Cola o Tema) en el que se revuelve la cola alias. El valor predeterminado es Cola .	TARGETYPE
Cola remota	Escriba el nombre de la cola a la que señala la definición de cola remota.	RNAME
Gestor de colas remoto	Escriba el nombre del gestor de colas que aloja la cola remota.	RQMNAME
Cola de transmisión	Escriba el nombre de la cola de transmisión que utiliza el gestor de colas local para enviar mensajes al gestor de colas remoto.	XMITQ

Página Ampliadas

En la tabla siguiente se listan las propiedades que puede establecer en la página **Ampliadas** del diálogo de **propiedades de cola**.

Propiedad	Descripción	Parámetro MQSC
Profundidad de cola máxima	Escriba el número máximo de mensajes permitidos en la cola. Especifique un valor entre 0 y 999999999.	MAXDEPTH
Longitud de mensaje máx.	Escriba la longitud máxima de un mensaje, en bytes, permitida en la cola. En todas las plataformas distintas de z/OS, especifique un valor entre 0 y la longitud máxima de mensaje para el gestor de colas. Consulte la propiedad <u>Maximum message length</u> en <u>Propiedades del gestor de colas</u> . En z/OS, especifique un valor entre 0 y 100 MB.	MAXMSGL
Posibilidad de compartición	Para compartir la cola de modo que más de una instancia de la aplicación pueda abrirla, seleccione Posibilidad de compartir ; para restringir la cola de modo que sólo una instancia de la aplicación pueda abrir la cola a la vez, seleccione No compatible .	SHARE
Opción abierta de entrada predeterminada	Para permitir que las aplicaciones que abren la cola para entrada tengan acceso exclusivo a los mensajes de la cola, seleccione Exclusivo ; para permitir que todas las aplicaciones que abren la cola para entrada accedan a los mensajes de la cola, seleccione Compartido .	DEFSOPT
Secuencia de entrega de mensajes	Para especificar que se obtengan mensajes de la cola en el orden de prioridad, seleccione Prioridad . Para especificar que se obtengan mensajes de la cola en el orden en el que se transfirieron a la cola, seleccione FIFO (primero en entrar, primera en salir).	MSGDLVSQ

Propiedad	Descripción	Parámetro MQSC
Intervalo de retención	Escriba el número de horas, desde la fecha y hora en que se creó (entre 0 y 999999999) que puede necesitar la cola. Puede utilizar esta información para determinar cuándo dejará de ser necesaria la cola. La cola no se suprimirá cuando ya no se necesite.	RETINTVL
Tipo de índice	<p>Para especificar el tipo de índice que mantiene el gestor de colas para aumentar la velocidad de operaciones MQGET en la cola, seleccione una de estas cinco opciones:</p> <p>Ninguna: No se mantiene ningún índice. Utilice esta opción cuando recupere mensajes de forma secuencial. Éste es el valor predeterminado.</p> <p>ID de grupo: Se mantiene un índice de identificadores de grupo. Debe utilizar este tipo de índice si desea la ordenación lógica de los grupos de mensajes.</p> <p>ID de correlación: Se mantiene un índice de identificadores de correlación. Utilice esta opción cuando recupere mensajes utilizando el campo CorrelId como criterio de selección en la llamada MQGET.</p> <p>ID de mensaje: Se mantiene un índice de identificadores de mensajes. Utilice esta opción cuando recupere mensajes utilizando el campo MsgId como criterio de selección en la llamada MQGET.</p> <p>Señal de mensaje: Se mantiene un índice de señales de mensajes.</p>	
Tipo de definición	<p>Para colas locales, esta propiedad es de sólo lectura: Predefined significa que la cola la ha creado un operador o una aplicación autorizada que envía un mensaje de mandato a la cola de servicio; Permanent dynamic significa que la cola ha sido creada por una aplicación que emite una llamada MQOPEN con el nombre de una cola modelo especificada en el descriptor de objeto (MQOD) y la cola es permanente; Temporary dynamic significa que la cola ha sido creada por una aplicación que emite una llamada MQOPEN, pero la cola es temporal; Shared dynamic (sólo z/OS) también significa que la cola ha sido creada por una aplicación que emite una llamada MQOPEN, pero la cola es permanente y tiene la disposición de grupo de compartimento de colas de Shared.</p> <p>Para las colas de modelo, esta propiedad es editable; para especificar que se crea una cola dinámica permanente desde esta cola modelo, seleccione Dinámica permanente (en z/OS, la cola dinámica tiene una disposición de Queue manager); para especificar que se crea una cola dinámica temporal, seleccione Dinámica temporal (en z/OS, la cola dinámica tiene una disposición de Queue manager); en z/OS sólo, para especificar que se crea una cola dinámica permanente con una disposición de Shared, seleccione Dinámica compartida.</p>	DEFTYPE

Propiedad	Descripción	Parámetro MQSC
Lectura anticipada predeterminada	<p>Para configurar la lectura anticipada a nivel de cola, seleccione Sí. El cliente automáticamente realiza la lectura anticipada de los mensajes no persistentes, antes que la aplicación que los solicita. Los mensajes no persistentes pueden perderse si el cliente finaliza anormalmente o si la aplicación cliente no consume todos los mensajes que se le envían.</p> <p>Para configurar la cola para que el cliente no lea automáticamente los mensajes no persistentes, seleccione No. Éste es el valor predeterminado. El cliente no realiza automáticamente la lectura anticipada de los mensajes, antes que la aplicación que los solicita. Sólo se leen anticipadamente si el cliente lo solicita. Si el cliente finaliza anormalmente, puede perderse un mensaje no persistente, como máximo.</p> <p>Para inhabilitar la lectura anticipada a nivel de cola, seleccione Inhabilitado. El cliente no realiza la lectura anticipada de los mensajes, antes que la aplicación que los solicita, independientemente de que lo solicite o no la aplicación cliente.</p>	DEFREADA
Tipo de respuesta de transferencia predeterminada	El tipo de respuesta predeterminada para las transferencias de mensajes. Para especificar que la respuesta se transfiere de forma síncrona, seleccione Síncrona . Para especificar que la respuesta se transfiere de forma asíncrona, seleccione Asíncrona .	DEFPRESP
Listas de distribución	Para permitir que los mensaje de lista de distribución se transfieran a la cola, seleccione Habilitado . Para impedir que los mensajes de lista de distribución se transfieran a la cola, seleccione Inhabilitado .	DISTL

Propiedad	Descripción	Parámetro MQSC
<p>Control de propiedad (Solamente en colas locales, colas alias y colas modelo)</p>	<p>Define lo que sucede a las propiedades de los mensajes cuando éstos se recuperan de las colas utilizando el mandato MQGET cuando se especifica la opción MQGMO_PROPERTIES_AS_Q_DEF.</p> <p>Para que contenga todas las propiedades del mensaje, excepto las que se encuentran en el descriptor de mensaje (o extensión), seleccione Todas. La opción Todas significa que todas las propiedades del mensaje se incluyen con el mensaje cuando se envíe al gestor de colas remoto. Las propiedades, excepto aquellas que se encuentran en el descriptor de mensaje (o extensión), se colocan en una o más cabeceras MQRFH2 en los datos del mensaje.</p> <p>Para permitir que sigan funcionando sin ningún cambio las aplicaciones que esperan que las propiedades relacionadas con JMS estén en una MQRFH2 en los datos del mensaje, seleccione Compatibilidad. Éste es el valor predeterminado. Compatibilidad significa que si el mensaje contiene una propiedad con un prefijo de mcd., jms., usr., o mqext. todas las propiedades de mensajes se entregan a la aplicación en una cabecera MQRFH2. De lo contrario, todas las propiedades del mensaje, excepto las que se encuentran en el descriptor de mensaje (o extensión), se descartan y dejan de estar accesibles para la aplicación.</p> <p>Para asegurarse de que las propiedades siempre se devuelven en los datos del mensaje en una cabecera MQRFH2, independientemente de si la aplicación especifica un manejador de mensajes, seleccione Force MQRFH2. Se hace caso omiso de un manejador de mensajes válido proporcionado en el campo MsgHandle de la estructura MQGMO en la llamada MQGET. Las propiedades del mensaje no son accesibles a través del manejador de mensajes.</p> <p>Para descartar todas las propiedades de un mensaje, excepto las que se encuentran en el descriptor de mensaje (o extensión), seleccione Ninguna. Este valor impide que la aplicaciones que no dan soporte a las propiedades del mensaje se vean afectadas por la inclusión de cualquier propiedad en un mensaje.</p> <p>V6COMPAT - El código de las propiedades no modifican las cabeceras MQRFH2. Si se han proporcionado propiedades de mensaje y no aparecen en las cabeceras MQRFH2 originales, se devuelve en un manejador de mensaje o, en caso contrario, se descartan. Este comportamiento se puede alterar temporalmente proporcionando una de las opciones MQGMO_PROPERTIES.</p> <p>Nota: Para una cola de transmisión, que es una cola local con Usage establecida en Transmisión, la propiedad Property Control de la cola es irrelevante y es la propiedad Property Control en el objeto de canal correspondiente que controla el comportamiento de la propiedad de mensaje.</p>	<p>PROPCTL</p>

Propiedad	Descripción	Parámetro MQSC
Personalizado	<p>El parámetro Custom se incluye sólo para el uso de IBM, reservado para la configuración de nuevas características antes de que se hayan introducido propiedades independientes. Los valores posibles son una lista de cero o más propiedades de pares de tipo propiedades-valor, con la sintaxis de estilo MQSC, separados, al menos, por un espacio.</p> <p>Los nombres y valores de las propiedades distinguen entre mayúsculas y minúsculas, y deben especificarse en mayúsculas. Los valores pueden contener espacios, paréntesis y comillas dobles (que se deben escapar con otra comilla doble). Se pueden incluir otros caracteres, incluidos los paréntesis anidados (), encerrándolos entre dos comillas simples en cada extremo. A continuación figuran ejemplos de sintaxis válida:</p> <ul style="list-style-type: none"> • CUSTOM('') • CUSTOM('A(B)') • CUSTOM('C(D) E(F)') • CUSTOM('G(5000) H(''9.20.4.6(1415)''')') <p>El gestor de colas analiza el valor, pero si no se puede analizar la serie, de acuerdo con estas reglas, o si contiene propiedades o valores que no se reconozcan, el gestor de colas pasa por alto los errores.</p>	PERSONALIZADO
Nombres de canal de clúster	<p>Establezca el parámetro Cluster channel names en una cola de transmisión de clúster para alterar temporalmente la asociación predeterminada de canales de clúster emisor con colas de transmisión de clúster. Puede especificar qué canales de clúster emisor transfieren mensajes desde esta cola de transmisión.</p> <p>El valor predeterminado es que todos los canales de clúster emisor transfieran mensajes de una sola cola de transmisión de clúster, SYSTEM.CLUSTER.TRANSMIT.QUEUE. Puede cambiar el valor predeterminado para el gestor de colas, de modo que todos los canales de clúster emisor transfieran mensajes desde colas de transmisión distintas. La propiedad del gestor de colas es Default cluster transmission queue. El gestor de colas crea colas de transmisión distintas automáticamente, cuando son necesarias. El gestor de colas no establece el parámetro Cluster channel name</p> <p>Establezca el parámetro Cluster channel names en el nombre de un único canal de clúster emisor o en un nombre genérico. Un nombre genérico asocia varios canales de clúster emisor con esta cola de transmisión. Un nombre genérico tiene caracteres comodín, "*", en cualquier posición del nombre. Todos los canales de clúster emisor que coinciden con el nombre transfieren mensajes desde esta cola de transmisión y de ninguna otra.</p> <p>En z/OS, si se establece este parámetro, la cola debe ser compartible, estar indexada por ID de correlación y no debe ser una cola dinámica ni compartida.</p>	CLCHNAME

Página Clúster

En la tabla siguiente se listan las propiedades que puede establecer en la página **Clúster** del diálogo de **propiedades de cola**. Para compartir la cola en uno o más clústeres, edite las propiedades en la página **Clúster**.

Propiedad	Descripción	Parámetro MQSC
No compartida en clúster	Para especificar que la cola no está disponible para otros gestores de colas a través de las conexiones de clúster, seleccione esta opción.	(No aplicable.)
Compartida en clúster	Para que esta cola esté disponible para otros gestores de colas en un sólo clúster, seleccione esta opción y, a continuación, escriba el nombre del clúster.	CLÚSTER
Compartida en lista de clústeres	Para que esta cola esté disponible para otros gestores de colas en más de un clúster, seleccione esta opción y, a continuación, escriba el nombre de la lista de nombres que contiene la lista de clústeres.	CLUSNL
Tipo de enlace predeterminado	Esta propiedad especifica el enlace que debe utilizarse cuando la aplicación especifica MQ00_BIND_AS_Q_DEF en la llamada MQOPEN y la cola es una cola de clúster. Para enlazar el manejador de cola con una instancia específica de la cola de clúster cuando la cola está abierta, seleccione En apertura ; para permitir que el gestor de colas seleccione una instancia de cola específica cuando se transfiere el mensaje con MQPUT y modificar la selección posteriormente si es necesario, seleccione Sin fijar .	DEFBIND
Rango de cola CLWL	Esta propiedad es el rango de cola CLWL (Cluster Workload - carga de trabajo de clúster). Escriba el rango de la cola en el clúster, de 0 - 9, siendo 0 la menor prioridad. Para obtener más información, consulte Gestión de colas distribuidas y clústeres .	CLWLRANK
Prioridad de cola CLWL	Esta propiedad es la prioridad de cola CLWL (Cluster Workload - carga de trabajo de clúster). Escriba la prioridad de cola en el clúster, de 0 - 9, siendo 0 la menor prioridad. Para obtener más información, consulte Gestión de colas distribuidas y clústeres .	CLWLPRTY
Cola de uso CLWL	La propiedad de la cola de uso de CLWL. Define el comportamiento de una MQPUT cuando la cola de destino tiene una instancia local y al menos una instancia de clúster remoto. Si la transferencia se origina en un canal de clúster, esta propiedad no es aplicable. Seleccione una de las opciones siguientes: Seleccione Gestor de colas para utilizar el valor especificado por la propiedad CLWL use queue del gestor de colas al que pertenece la cola seleccionada. Éste es el valor predeterminado. Seleccione Cualquiera para utilizar colas locales y remotas. Seleccione Local para utilizar sólo colas locales Para obtener más información, consulte Gestión de colas distribuidas y clústeres .	CLWLUSEQ

Página Desencadenamiento

En la tabla siguiente se listan las propiedades que puede establecer en la página **Desencadenamiento** del diálogo de **propiedades de cola**. Para configurar la cola para el desencadenamiento, edite las propiedades de la página **Desencadenamiento**.

Propiedad	Descripción	Parámetro MQSC
Activar control	Para habilitar el desencadenamiento en la cola, seleccione Activado y, a continuación, configure el resto de las propiedades de desencadenamiento para la cola; para inhabilitar el desencadenamiento en la cola, seleccione Desactivado .	TRIGGER
Tipo de desencadenante	Para desencadenar un suceso cuando la profundidad actual de la cola está entre 0 y 1, seleccione Primero ; para desencadenar un suceso cuando se excede el umbral de profundidad de cola, seleccione Profundidad ; para desencadenar un suceso cada vez que se transfiere un mensaje a la cola, seleccione Siempre .	TRIGTYPE
Profundidad de desencadenante	Escriba el número de mensajes que deben transferirse a la cola para desencadenar un suceso.	TRIGDEPTH
Prioridad de mensajes desencadenantes	Escriba la prioridad mínima, entre 1 y 9, que debe tener un mensaje para contar para el suceso desencadenante. El gestor de colas ignora los mensajes con una prioridad inferior cuando decide si crear o no un mensaje desencadenante. Para contar todos los mensajes para un suceso desencadenante, escriba 0.	TRIGMPRI
Datos desencadenantes	Escriba datos de formato libre para que el gestor de colas los introduzca en el mensaje desencadenante cuando el suceso desencadenante esté causado por dicha cola. Los datos no son significativos para el gestor de colas. Los datos son significativos o bien para la aplicación de supervisor desencadenante que procesa la cola de inicio o bien para la aplicación iniciada por el supervisor desencadenante.	TRIGDATA
Cola de inicio	Escriba el nombre de la cola de inicio. Cuando se satisfacen los criterios necesarios para que se produzca un suceso desencadenante, el gestor de colas transfiere un mensaje desencadenante a la cola de inicio.	INITQ
Nombre de proceso	El nombre local del proceso de IBM MQ. Este parámetro recibe soporte solamente en colas locales y de modelo. Es el nombre de una instancia de proceso que identifica la aplicación que ha iniciado el gestor de colas cuando se ha producido un suceso desencadenante. El proceso no tiene que definirse cuando se define la cola local pero debe estar disponible para que se produzca un suceso desencadenante. Si la cola es una cola de transmisión, la definición de proceso contendrá el nombre del canal que se debe iniciar. Este parámetro es opcional y si no especifica un nombre de proceso, se tomará el nombre de canal del valor especificado para el parámetro TRIGDATA.	PROCESS

Página Sucesos

En la tabla siguiente se listan las propiedades que puede establecer en la página **Sucesos** del diálogo de **propiedades de cola**. Si desea configurar el gestor de colas para que genere sucesos en respuesta a determinados criterios de la cola, edite las propiedades de la página **Sucesos**.

Propiedad	Descripción	Parámetro MQSC
Sucesos de profundidad máxima de cola	Para generar un suceso de cola llena cuando se transfiere un mensaje a la cola, pero se rechaza porque la cola ya está llena, seleccione Habilitado .	QDPMAXEV
Sucesos de profundidad alta de cola	Para generar un suceso de profundidad de cola alto cuando se coloca un mensaje en la cola que hace que la profundidad de cola sea mayor o igual que el valor de la propiedad Queue depth high limit, seleccione Habilitado .	QDPHIEV
Límite superior de profundidad de cola	Se trata del valor de porcentaje de la profundidad de cola máxima que se utiliza como límite máximo de la profundidad de cola. Escriba el porcentaje de límite superior de profundidad de cola máxima con el que el gestor de colas debe comparar la profundidad de cola actual para decidir si se debe generar un suceso de Profundidad alta de cola.	QDEPTHHI
Sucesos profundidad baja de cola	Para generar un suceso de profundidad de cola baja cuando se recupera un mensaje de la cola que hace que la profundidad de cola sea menor o igual que el valor de la propiedad Queue depth low limit, seleccione Habilitado .	QDPLOEV
Límite inferior de profundidad de cola	Se trata del valor de porcentaje de la profundidad de cola máxima que se utiliza como límite mínimo de la profundidad de cola. Escriba el porcentaje de límite inferior de profundidad de cola máxima con el que el gestor de colas debe comparar la profundidad de cola actual para decidir si se debe generar un suceso de Profundidad alta de cola.	QDEPTHLO
Sucesos de intervalo de servicio de cola	Para generar un suceso de intervalo de servicio de cola alto cuando una comprobación indica que no se han recuperado mensajes de la cola durante al menos el tiempo indicado por la propiedad Queue service interval, seleccione Alto ; para generar un suceso de intervalo de servicio de cola correcto cuando una comprobación indica que se han recuperado mensajes de la cola en el tiempo indicado por la propiedad Queue service interval, seleccione Correcto ; para inhabilitar los sucesos de intervalo de servicio de cola, seleccione Ninguno .	QSVCIEV
Intervalo de servicio de cola	Escriba el intervalo de servicio, en milisegundos, entre 0 y 999999999. El gestor de colas utiliza este valor para decidir si generar sucesos de Intervalo de servicio de cola alto o de Intervalo de servicio de cola correcto.	QSVCINT

Página Almacenamiento

En la tabla siguiente se listan las propiedades que puede establecer en la página **Almacenamiento** del diálogo de **propiedades de cola**. Para configurar el modo en que IBM MQ trabaja con los mensajes que se restituyen, edite las propiedades de la página **Almacenamiento**.

Propiedad	Descripción	Parámetro MQSC
Cola de reposición en cola para restitución	Escriba el nombre de la cola a la que se transfiere un mensaje si se restituye más del número de veces especificado en la propiedad Backout threshold.	BOQNAME

Propiedad	Descripción	Parámetro MQSC
Umbral de restituciones	Escriba el número de veces que se puede restituir el mensaje antes de que se transfiera a la cola de restitución especificada en la propiedad Backout requeue queue.	BOTHRESH
Copia en disco de restitución de obtención	Para asegurarse de que el recuento de restituciones (el número de veces que la llamada MQGET ha recuperado el mensaje y, posteriormente, lo ha restituido) se mantiene con precisión si se reinicia el gestor de colas, seleccione Copiado en disco . Copiar en disco la cuenta tiene un efecto perjudicial sobre el rendimiento, por lo que debe seleccionar Copiado en disco solamente si es esencial para que la cuenta sea precisa. Si la precisión de la cuenta no es esencial, seleccione No copiada en disco .	HARDENBO
Clase NPM	Esta propiedad especifica las circunstancias en que se descartan los mensajes no persistentes de la cola. Para especificar que los mensajes no persistentes se descartan cuando se reinicia el gestor de colas, seleccione Normal ; esto es válido sólo para las colas no compartidas. Para especificar que el gestor de colas debe intentar mantener los mensajes no persistentes mientras dure la cola, seleccione Alto ; esto es válido para colas compartidas y no compartidas; aún así, los mensajes no persistentes podrían perderse si se produce una anomalía.	NPMCLASS
Nombre de clase de almacenamiento	Es el nombre de la clase de almacenamiento que correlaciona la página con un conjunto de páginas. Los mensajes de la cola se almacenan en ese conjunto de páginas. Puede cambiar esta propiedad, pero antes debe vaciar y cerrar la cola. El nombre de la clase de almacenamiento se debe escribir en mayúsculas.	STGCLASS
Nombre de estructura de recurso de acoplamiento	(Solamente cola compartida de z/OS) Es el nombre de la estructura de recurso de acoplamiento en la que se almacenan los mensajes de la cola. Puede cambiar esta propiedad, pero antes debe vaciar y cerrar la cola.	CFSTRUCT
 Tamaño máximo de archivo de cola	El tamaño máximo hasta el que puede aumentar el archivo de cola (en megabytes). Cuando el archivo de cola alcanza este límite no se pueden poner nuevos mensajes en la cola hasta que no se eliminen algunos.	MAXFSIZE

Página Estadísticas

En la tabla siguiente se listan las propiedades de la página **Estadísticas** del diálogo **Propiedades de la cola**. La página **Estadísticas** muestra información acerca de la historia de la lista de la cola. No todas las propiedades se pueden editar.

Propiedad	Descripción	Parámetro MQSC
Fecha de creación	Solo lectura. Es la fecha en la que se creó la cola.	CRDATE
Hora de creación	Solo lectura. Es la hora a la que se creó la cola.	CRTIME
Cuenta de entradas abiertas	Solo lectura. Es el número de aplicaciones que están conectadas actualmente a la cola para obtener mensajes de la cola.	IPPROCS

Propiedad	Descripción	Parámetro MQSC
Cuenta de salidas abiertas	Solo lectura. Es el número de aplicaciones conectadas actualmente a la cola para transferir mensajes a la cola.	OPPROCS
Profundidad de cola actual	Solo lectura. Es el número de mensajes que hay en la cola actualmente.	CURDEPTH
Fecha de modificación	Solo lectura. Es la fecha en la que se modificaron por última vez las propiedades de la cola.	ALTDATE
Hora de modificación	Solo lectura. Es la hora en que se modificaron las propiedades de la cola por última vez.	ALTTIME
Supervisión de cola	<p>Puede configurar IBM MQ para recopilar datos de supervisión en línea acerca del rendimiento actual de la cola. Para heredar el valor de la propiedad Queue monitoring del gestor de colas (consulte “Propiedades de gestor de colas” en la página 350), seleccione Gestor de colas. Si la propiedad Queue monitoring del gestor de colas es None, se ignora la propiedad Queue monitoring de la cola.</p> <p>Si la propiedad Queue monitoring del gestor de colas no es None:</p> <ul style="list-style-type: none"> • Para alterar temporalmente los valores del gestor de colas y evitar la recopilación de datos de esta cola, seleccione Desactivar. • Para recopilar datos con una cadencia baja, seleccione Bajo. • Para recopilar datos con una cadencia media, seleccione Medio. • Para recopilar datos con una cadencia alta, seleccione Alto. <p>Puede obtener información adicional consultando Supervisión y rendimiento.</p>	MONQ
Estadísticas de la cola	<p>Puede configurar IBM MQ para recopilar datos estadísticos acerca de la actividad de la cola. Para heredar el valor de la propiedad Queue statistics del gestor de colas (consulte “Propiedades de gestor de colas” en la página 350), seleccione Gestor de colas. Si la propiedad Queue statistics del gestor de colas es None, se ignora la propiedad Queue statistics de la cola. Si la propiedad Queue statistics del gestor de colas no es None: para alterar temporalmente los valores del gestor de colas y evitar la recopilación de datos para esta cola, seleccione Desactivado; para alterar temporalmente los valores del gestor de colas y recopilar datos, seleccione Activado. Puede obtener información adicional consultando Supervisión y rendimiento.</p>	STATQ

Propiedad	Descripción	Parámetro MQSC
Contabilidad de colas	Puede configurar IBM MQ para recopilar datos estadísticos acerca de la actividad de esta cola. Para heredar el valor de la propiedad Queue accounting del gestor de colas (consulte “Propiedades de gestor de colas” en la página 350), seleccione Gestor de colas . Si la propiedad Queue accounting del gestor de colas es None, se ignora la propiedad Queue accounting de la cola. Si la propiedad Queue accounting del gestor de colas no es None: para alterar temporalmente los valores del gestor de colas y evitar la recopilación de datos para esta cola, seleccione Desactivado ; para alterar temporalmente los valores del gestor de colas y recopilar datos, seleccione Activado . Puede obtener información adicional consultando Supervisión y rendimiento .	ACCTQ

Conceptos relacionados

[“Colas de IBM MQ”](#) en la página 18

Una cola es un contenedor de mensajes. Las aplicaciones empresariales que están conectadas al gestor de colas que aloja la cola pueden recuperar mensajes de la cola y transferirlos a la cola.

Tareas relacionadas

[“Configurar gestores de colas y objetos”](#) en la página 42

Puede configurar muchos de las propiedades de los gestores de colas y sus objetos desde IBM MQ Explorer utilizando los diálogos de propiedades.

[“Forzar los cambios en las propiedades de la cola”](#) en la página 43

Si los cambios que está realizando en las propiedades de una cola afectan a la operación de un gestor de colas u otro programa, es posible que se le solicite que configure si desea forzar los cambios en las propiedades de la cola.

Referencia relacionada

[“Series de caracteres en diálogos de propiedades”](#) en la página 611

Para incluir determinados caracteres en una serie, debe añadir signos de puntuación a la serie de un modo concreto.

[“Propiedades de tema”](#) en la página 431

Un tema de IBM MQ es un objeto IBM MQ que identifica de qué trata una publicación. Puede definir las propiedades para los temas. Algunas propiedades de tema son específicas de los temas de z/OS. Además, existen algunas propiedades que solo puede modificar al crear un tema. No puede modificar estas propiedades después de que se haya creado el tema de IBM MQ.

Propiedades de destino JMS

Puede ver y definir propiedades de destino en el diálogo de propiedades de destino. Las propiedades disponibles en el diálogo dependerán del tipo de destino.

Propiedades de canal

Puede definir propiedades para todos los tipos de canales, incluyendo los canales de conexión de cliente. Algunas propiedades son específicas de ciertos tipos de canal.

Las tablas siguientes listan todas las propiedades que se pueden establecer:

- [General](#)
- [Ampliadas](#)
- [MCA](#)
- [Salidas](#)
- [LU6.2](#)
- [Reintentar](#)

- [Reintento de mensaje](#)
- [Clúster](#)
- [SSL](#)
- [Equilibrio de carga](#)
- [Estadísticas](#)

Algunas propiedades no se aplican a todos los tipos de canal:

- Algunas propiedades son específicas de los canales de clúster.
-  Algunas propiedades son específicas de los canales de z/OS.

Para cada propiedad, hay una breve descripción de los casos en los que posiblemente tenga que configurar la propiedad. Las tablas también ofrecen el parámetro MQSC equivalente para los mandatos DEFINE, ALTER y DISPLAY CHANNEL. Puede obtener información adicional relativa a los comandos MQSC consultando [Administración mediante comandos MQSC](#).

Página General

En la tabla siguiente se listan las propiedades que se pueden establecer en la página **General** del diálogo de **propiedades de canal**.





Propiedad	Significado	Parámetro MQSC
Nombre de canal	Solo lectura. Es el nombre de la definición de canal.	CHANNEL
Tipo	Solo lectura. Es el tipo de la definición de canal.	CHLTYPE
Disposición QSG	Solo lectura. Es la disposición del grupo de compartición de colas de la definición de canal. No puede cambiar la disposición de una definición de canal después de haberla creado. <code>Queue manager</code> significa que la definición de objeto solo está disponible para el gestor de colas que la aloja; <code>Group</code> significa que la definición de objeto se almacena en el repositorio compartido y cada gestor de colas del grupo de compartición de colas tiene una copia de la definición; <code>Copy</code> significa que la definición de objeto es la copia del gestor de colas de una definición en el repositorio compartido.	QSGDISP
Descripción	Escriba una descripción significativa de la finalidad del canal. Consulte “Series de caracteres en diálogos de propiedades” en la página 611.	DESCR
Nombre del gestor de colas	Escriba el nombre del gestor de colas en el que está definido el canal. Para los canales de conexión de clientes, escriba el nombre del gestor de colas al que una aplicación que se está ejecutando en un entorno de cliente MQ pueda pedir la conexión.	QMNAME
Protocolo de transmisión	Seleccione, en la lista, el tipo de transporte que utiliza el canal.	TRPTYPE

Propiedad	Significado	Parámetro MQSC
Nombre de la conexión	<p>Para todos los tipos de canales, salvo los canales de clúster receptor, escriba el nombre del sistema que aloja el gestor de colas de destino. El formato del nombre de la conexión depende del protocolo de transmisión seleccionado. Por ejemplo, si utiliza el protocolo TCP/IP y sabe que el gestor de colas de destino se está conectando utilizando un número de puerto distinto del valor predeterminado 1414 de IBM MQ, escriba <i>computer_name(port_number)</i>, donde <i>nombre_sistema</i> es el nombre o la dirección IP del sistema que aloja el gestor de colas de destino y <i>número_puerto</i> es el puerto que utiliza el escucha del gestor de colas de destino.</p> <p> Para los canales de clúster receptor de Windows, UNIX and Linux, que utilicen el protocolo de transporte TCP/IP, no especifique un valor para esta propiedad; IBM MQ genera un nombre para estos casos, presuponiendo la puerta predeterminada y utilizando la dirección IPv4 actual del sistema. Si el sistema no tiene una dirección IPv4, se utiliza la dirección IPv6 actual del sistema. Para los canales de clúster receptor de otras plataformas y los canales de clúster receptor que no utilizan el protocolo de transporte TCP/IP, escriba el nombre del sistema que aloja el gestor de colas local.</p>	CONNNAME
Cola de transmisión	Escriba el nombre de la cola de transmisión que corresponda al gestor de colas del extremo receptor del canal.	XMITQ
Dirección de comunicaciones local	<p>Si el canal utiliza el protocolo TCP/IP y desea que utilice una dirección IP, un puerto o un rango de puertos en particular para las comunicaciones de salida, escriba la dirección de comunicaciones local para el canal. El canal se enlaza a la dirección localmente. Utilice el formato <i>ipaddress(low-port, high-port)</i>, donde <i>direcciónIP</i> es la dirección IP especificada en IPv4 decimal con puntos, IPv6 hexadecimal o formato de nombre de host alfanumérico. Por ejemplo, 192.0.2.0 especifica la dirección IPv4 con cualquier puerto; 192.0.2.0(1000) especifica la dirección IPv4 y un puerto específico; 192.0.2.0(1000,2000) especifica la dirección IPv4 y un rango de puertos; (1000) sólo especifica un puerto.</p> <p>Cluster-sender channels: Si escribe un valor en el campo Local communication address de un canal de clúster emisor definido manualmente, este valor se sobrescribe con los valores del canal de clúster receptor del repositorio completo cuando se establece la comunicación con el gestor de colas de repositorio completo. Además de especificar el valor en el canal de clúster emisor definido manualmente, debe escribir una salida de definición automática de canal para forzar el valor de la propiedad Local communication address en cualquier canal de clúster emisor definido automáticamente.</p>	LOCLADDR

Propiedad	Significado	Parámetro MQSC
	Cluster-receiver channels: no coloque una dirección IP en el campo Local communication address de un canal de clúster receptor a menos que todos los gestores de colas estén en el mismo sistema. No debe hacerlo porque, si un gestor de colas intenta conectarse a un gestor de colas que contiene una dirección IP en el campo Local communication address de su canal de clúster receptor, estos valores se propagarán a sus canales de clúster emisor definidos automáticamente. Sin embargo, puede indicar un número de puerto o un rango de puertos en el campo Local communication address de un canal de clúster receptor si desea que todos los gestores de colas de un clúster utilicen un puerto o un rango de puertos específicos para todas sus comunicaciones salientes.	
Estado global del canal	Solo lectura. Es el estado del canal.	Estado

Página Ampliadas

En la tabla siguiente se listan las propiedades que se pueden establecer en la página **Ampliadas** del diálogo de **propiedades de canal**.

Propiedad	Significado	Parámetro MQSC
Longitud máxima de mensaje	<p>Escriba la longitud máxima de un mensaje que puede transmitirse por el canal:</p> <ul style="list-style-type: none"> En las plataformas siguientes, el valor debe ser superior o igual a cero, y menor o igual que la longitud máxima del mensaje del gestor de colas: <ul style="list-style-type: none">  AIX  IBM i  Solaris  Windows VSE/ESA En otras plataformas, el valor debe ser mayor o igual a cero y, menor o igual a 4.194.304 bytes.  z/OS En IBM MQ for z/OS, el valor debe ser mayor o igual a cero y, menor o igual a 104.857.600 bytes. 	MAXMSGL
Intervalo de pulsaciones	<p>Escriba la longitud del intervalo de pulsaciones, entre 0 y 999999. Un valor cero indica que no se efectuará intercambio de pulsaciones. Establezca un valor inferior al valor de la propiedad Disconnect interval. El valor utilizado es el mayor de los valores especificados en el área de emisión y en el área de recepción. El intervalo de pulsaciones es el tiempo, en segundos, que transcurre entre flujos de pulsaciones transmitidas desde el MCA emisor cuando no hay mensajes en la cola de transmisión. El intercambio de pulsaciones permite al MCA inmovilizar el canal.</p>	HBINT

Propiedad	Significado	Parámetro MQSC
Número máximo de instancias	<p>Este parámetro se utiliza en canales de conexión de servidor y canales AMQP. Maximum instances especifica el número máximo de instancias simultáneas de un canal de conexión de servidor individual o un canal AMQP.</p> <p>El valor puede ser un número dentro del intervalo 0 - 999999999. El valor predeterminado es 999999999.</p> <p>El valor cero significa que se impedirán todos los accesos de cliente.</p> <p>Si Maximum instances se establece en un valor inferior al número de instancias del canal de conexión de servidor que se está ejecutando actualmente, se impedirá el inicio de nuevas instancias hasta que dejen de ejecutarse suficientes instancias existentes.</p> <p>Si un cliente se conecta en un canal AMQP con un ID que ya está conectado (es decir, lleva a cabo la toma de control de un cliente), la toma de control será satisfactoria independientemente de si el número de clientes conectados ha llegado a MAXINST.</p>	MAXINST
Número máximo de instancias por cliente	<p>Este parámetro se utiliza en canales de conexión de servidor. Maximum instances per client especifica el número máximo de instancias simultáneas de un canal de conexión del servidor individual que se pueden iniciar desde un único cliente. En este contexto, las conexiones que se originan en la misma dirección de red remota se consideran provenientes del mismo cliente.</p> <p>El valor puede ser un número entre 0 - 999999999. El valor predeterminado es 999999999.</p> <p>El valor cero significa que se impedirán todos los accesos de cliente.</p> <p>Maximum instances difiere de Maximum instances per client en que Maximum instances es la cantidad máxima de conexiones, pero Maximum instances per client es la cantidad máxima de conexiones que cada cliente puede conectar al servidor.</p>	MAXINSTC



Propiedad	Significado	Parámetro MQSC
Intervalo de mantenimiento activado	<p>Escriba la longitud del intervalo de mantener activo, 0 - 99999. Esta propiedad se ignora si el canal utiliza un tipo de transporte distinto de TCP o SPX. La propiedad TCP Keep alive debe establecerse en Yes en la página Canales de las propiedades del gestor de colas.</p> <p>z/OS En los gestores de colas de z/OS, la propiedad Keep alive interval especifica el intervalo de estado activo del canal individual.</p> <p>Multi En los gestores de colas en multiplataformas, la propiedad Keep alive interval solo se utiliza si el canal se conecta a un gestor de colas de z/OS; para utilizar la funcionalidad proporcionada por la propiedad Keep alive interval, establezca la propiedad Keep alive interval en Auto para utilizar un valor basado en el valor de intervalo de latidos negociado.</p>	KAINIT
Reinicio de número de secuencia	<p>El número de secuencia es el recuento de mensajes que se envían a través del canal. El número de secuencia se incrementa cada vez que se envía un mensaje a través del canal.</p> <p>z/OS En z/OS, cuando se utiliza CICS, escriba el número más alto en el rango de 1 - 999999999, que alcance el número de secuencia de mensajes antes de reiniciarse en 1.</p> <p>En todas las otras plataformas, escriba el número más alto en el rango de 100 - 999999999 que alcance el número de secuencia de mensajes antes de reiniciarse en 1.</p> <p>El valor debe ser suficientemente alto para que el número no se vuelva a emitir mientras lo utiliza un mensaje anterior. Cuando se inicia un canal, los dos extremos del canal deben tener el mismo valor de reinicio del número de secuencia; de lo contrario, se producirá un error.</p>	SEQWRAP
Velocidad de mensajes no permanentes	<p>Para especificar que los mensajes no persistentes de un canal no se transfieren en una transacción, seleccione Rápida. Esto significa que los mensajes no persistentes se pueden recuperar con mucha más rapidez que si formasen parte de una transacción. Sin embargo, puesto que no forman parte de una transacción, pueden perderse si, por ejemplo, el canal se detiene mientras los mensajes están en proceso de transmisión. Para evitar que suceda esto, seleccione Normal.</p>	NPMSPEED
Tamaño de lote	<p>Escriba el número máximo de mensajes que se deben enviar antes de alcanzar el punto de sincronismo. Los mensajes siempre se transmiten individualmente, pero se confirman o se restituyen como un lote. Pruebe el tamaño de lote predeterminado 50 y modifíquelo sólo si es necesario.</p>	BATCHSZ

Propiedad	Significado	Parámetro MQSC
Compresión de mensaje	Pulse Editar para abrir el diálogo Editar compresión del mensaje. Seleccione las técnicas de compresión del mensaje a las que da soporte la definición de canal en orden de preferencia. Se utiliza la primera técnica admitida por el otro extremo del canal. None significa que no se realiza ninguna compresión del mensaje; RLE significa que la compresión de datos del mensaje se realiza por medio de la codificación de longitud de ejecución; ZLIBFAST significa que la compresión de datos del mensaje se realiza por medio de la técnica de compresión zlib y que se prefiere un tiempo de compresión rápido; ZLIBHIGH significa que la compresión de datos del mensaje se realiza por medio de la técnica de compresión zlib y que se prefiere un nivel de compresión elevado; ANY significa que se puede utilizar cualquier técnica de compresión soportada por el gestor de colas. Para obtener más información, consulte Gestión de colas distribuidas y clústeres .	COMPMSG
Compresión de cabecera	Pulse Editar para abrir el diálogo Editar compresión de la cabecera. Seleccione las técnicas de compresión de la cabecera admitidas por la definición del canal por orden de preferencia. Se utiliza la primera técnica admitida por el otro extremo del canal. None significa que no se realiza ninguna compresión de cabecera; System significa que se realiza la compresión de cabecera. Para obtener más información, consulte Gestión de colas distribuidas y clústeres .	COMPHDR
Intervalo de lote	Escriba el número de milisegundos, 0 - 999999999, durante el cual el canal mantiene un canal abierto incluso si no hay mensajes en la cola de transmisión.	BATCHINT
Límite de datos de lotes	Proporciona el límite en kilobytes, 0 - 999999, de la cantidad de datos que se envía a través de un canal antes de tomar un punto de sincronización. Un valor de 0 significa que no se aplica ningún límite de datos a lotes por encima de este canal.	BATCHLIM
Intervalo de desconexión	Escriba el número de segundos, 0 - 999999, que transcurren desde que el lote termina hasta que se cierra el canal. El valor 0 significa que el canal no se desconecta.	DISCINT
Conversión de datos	Para especificar que la aplicación receptora convierte el mensaje al formato necesario en el sistema receptor (este es el método típico), seleccione No ; si el gestor de colas remoto está en una plataforma que no soporta la conversión de datos, seleccione Si para especificar que el mensaje se convierte al formato que requiera el sistema receptor antes de la transmisión.	CONVERT
Autoridad de transferencia	Esta propiedad especifica el tipo de proceso de seguridad que desarrollará el Agente de canal de mensajes (MCA) cuando ejecute un mandato MQPUT en la cola de destino o en una llamada MQI. Para utilizar el ID de usuario predeterminado, pulse Valor predeterminado ; para utilizar el ID de usuario alternativo de la información del contexto asociada con el mensaje, pulse Contexto .	PUTAUT

Propiedad	Significado	Parámetro MQSC
Intervalo de pulsaciones de proceso por lotes	<p>Si el canal emisor ha estado en comunicación desde el canal receptor durante el Intervalo de pulsaciones por lotes, se supone que el canal receptor sigue activo, de lo contrario, se enviaría una "pulsación" al canal receptor para que lo comprobara. El canal emisor espera una respuesta del extremo del canal receptor durante un intervalo, basándose en el número de segundos que se haya especificado en la propiedad de canal Intervalo de pulsaciones (HBINT).</p> <p>Si el extremo receptor del canal no está activo, el lote puede restituirse en lugar de pasar a pendiente. Al restituir el lote, los mensajes siguen estando disponibles para su proceso, de modo que pueden, por ejemplo, redirigirse a otro canal. Escriba el número de segundos, entre 0 - 999999, que el extremo emisor del canal espera una respuesta del extremo receptor del canal antes de asumir que el extremo receptor del canal está inactivo.</p> <p>Un valor de 0 indica que no se utilizan las pulsaciones de lote. Para obtener más información, consulte "Configurar el canal para reducir las posibilidades de que esté 'pendiente'" en la página 108.</p>	BATCHHB
Disposición de canal predeterminada	<p>Cuando emite el mandato START CHANNEL sin la palabra clave de disposición de canal (CHLDISP), el canal se inicia utilizando el valor de la Disposición de canal predeterminada (DEFCDISP). Los tres valores posibles son:</p> <p>Private. Éste es el valor predeterminado. Realice el inicio como canal privado en el gestor de colas local.</p> <p>Shared. Un canal receptor se comparte si se reinició en respuesta en una transmisión de entrada dirigida a un grupo de compartición de colas. Un canal emisor se comparte si su cola de transmisión tiene una disposición SHARED (compartida).</p> <p>Fix shared. Un CANAL emisor se comparte si su cola de transmisión tiene una disposición SHARED y CONNAME no está en blanco.</p>	DEFCDISP





Propiedad	Significado	Parámetro MQSC
<p>Control de propiedad (Solamente en canales emisores, canales servidores, canales emisores de clústeres y canales receptores de clústeres)</p>	<p>Define lo que les ocurre a las propiedades de mensajes que están a punto de ser enviadas an un gestor de colas de la IBM WebSphere MQ 6.0 o anterior. El valor se ha de cambiar de Compatibilidad a Todos para conservar el comportamiento de la IBM WebSphere MQ 6.0 con respecto a la propagación de RFH2 al interlocutor. Los valores posibles son:</p> <p>Todas significa que todas las propiedades del mensaje se incluyen con el mensaje cuando se envíe al gestor de colas remoto. Las propiedades, excepto las que se encuentran en el descriptor de mensaje (o extensión), se colocan en una o más cabeceras MQRFH2 en los datos del mensaje.</p> <p>Compatibilidad. Este es el valor predeterminado; permite que las aplicaciones que esperan que las propiedades relacionadas con JMS estén en una cabecera MQRFH2 en los datos del mensaje, sigan funcionando sin ningún cambio.</p> <p>Si el mensaje contiene una propiedad con un prefijo mcd . , jms . , usr . o mqext . todas las propiedades de mensaje opcionales (donde el valor de soporte es MQPD_SUPPORT_OPTIONAL), excepto las del descriptor (o extensión) del mensaje se colocan en una o más cabeceras MQRFH2 en los datos del mensaje antes de que el mensaje se envíe al gestor de colas remoto. De lo contrario, todas las propiedades del mensaje, excepto las que se encuentran en el descriptor de mensaje (o extensión), se eliminan del mensaje antes de que éste se envíe al gestor de colas remoto.</p> <p>Si el mensaje contiene una propiedad en la que el campo de soporte del descriptor de propiedad no está establecido en MQPD_SUPPORT_OPTIONAL, el mensaje se rechaza y se tratará según las opciones de informe. Si el mensaje contiene una o más propiedades en las que el campo de soporte del descriptor de propiedad está establecido en MQPD_SUPPORT_OPTIONAL pero otros campos del descriptor de propiedad están establecidos en valores distintos de los valores predeterminados, estas propiedades se eliminan de los mensajes antes de que se envíen al gestor de colas remoto.</p> <p>Ninguna significa que todas las propiedades del mensaje, excepto las que se encuentran en el descriptor de mensaje (o extensión), se eliminan del mensaje antes de que éste se envíe al gestor de colas remoto. Si el mensaje contiene una propiedad en la que el campo de soporte del descriptor de propiedad no está establecido en MQPD_SUPPORT_OPTIONAL, el mensaje se rechaza y se tratará según las opciones de informe.</p>	<p>PROPCTL</p>

Propiedad	Significado	Parámetro MQSC
Compartición de conversaciones (Sólo en canales de conexión del servidor y canales de conexión cliente)	Especifica el número máximo de conversaciones que se pueden compartir a través de una instancia de canal de cliente TCP/IP específico (socket). Los valores posibles son: 0: Especifica que no se comparten conversaciones a través de un socket TCP/IP. La instancia de canal se ejecuta en una modalidad anterior a la de IBM WebSphere MQ 7.0, en lo referente a: <ul style="list-style-type: none"> • Detención-inmovilización de administrador • Pulsaciones • Lectura hacia adelante 1: Especifica que no se comparten conversaciones a través de un socket TCP/IP. El intervalo de pulsaciones y la lectura anticipada están disponibles, independientemente de si está en una llamada MQGET y la fase de inmovilización de canal es más controlable. 2 - 999999999: El número de conversaciones compartidas. El valor predeterminado es 10. Si el valor SHARECNV de la conexión con el cliente no coincide con el valor SHARECNV de la conexión con el servidor, se utiliza el valor más bajo.	SHARECNV
Número de secuencia de restablecimiento pendiente	Es el número de secuencia de una solicitud pendiente e indica que una solicitud de mandato RESET CHANNEL de usuario está pendiente. Un valor de cero indica que no hay ningún RESET CHANNEL pendiente. El valor puede estar en el rango 1 - 999999999. Cuando el valor de RESETSEQ es 0, el mandato DISPLAY CHANNEL devuelve RESETSEQ(NO).	RESETSEQ
Utilizar cola de mensajes no entregados (No en canales de conexión cliente, canales de conexión del servidor o canales de telemetría)	Especifica si se utiliza la cola de mensajes no entregados cuando los canales no pueden entregar los mensajes. Hay dos valores posibles: <ul style="list-style-type: none"> • No significa que los mensajes que un canal no pueda entregar se tratarán como un error, y el canal finaliza, de acuerdo con el valor de <u>Velocidad de mensajes no persistentes</u>, o descarta los mensajes. • La opción Sí significa que si la propiedad de gestor de colas <u>Cola de mensajes no entregados</u> proporciona el nombre de una cola de mensajes no entregados, entonces se utiliza. En caso contrario, el comportamiento es el mismo que para la opción No. 	USEDLQ
Puerto (Sólo en canales AMQP)	Especifica el puerto de la conexión AMQP. El puerto predeterminado para conexiones AMQP 1.0 es 5672. Si está ya utilizando el puerto 5672, puede especificar otro puerto.	PORT
Utilizar ID de cliente (Sólo en canales AMQP)	Especifica que el ID de cliente se utiliza para la conexión en un canal AMQP. Se establece en Sí o No.	USECLTID

Propiedad	Significado	Parámetro MQSC
Mantener activo AMQP (Sólo en canales AMQP)	Especifica el tiempo de mantener activo en milisegundos. Si el cliente AMQP no ha enviado ninguna trama dentro del intervalo de mantener activo, la conexión se cierra con una condición de error AMQP amqp:resource-limit-exceeded.	AMQPKA
Raíz del tema (Sólo en canales AMQP)	Especifica el tema raíz para un canal AMQP. Utilice esta propiedad para asegurarse de que una aplicación MQ Light, cuando se despliega en un gestor de colas, no publica ni se suscribe a mensajes a o desde áreas del árbol de temas que están siendo utilizadas por otras aplicaciones. El valor predeterminado para TPROOT es SYSTEM.BASE.TOPIC. Con este valor predeterminado, la serie de tema que un cliente AMQP utiliza para publicar o suscribirse no tiene prefijo, y el cliente puede intercambiar mensajes con otras aplicaciones de pub / sus MQ.	TPROOT
  Protección de la política de seguridad	<p>Define el comportamiento del agente de canal de mensajes al obtener mensajes de una cola de transmisión, o ponerlos en una cola de destino, en lo que se refiere a aplicar las políticas de protección AMS.</p> <p>Esto es válido para los canales de tipo emisor, servidor y solicitante. Los valores posibles son:</p> <p>Paso a través Pasa por los mensajes enviados o recibidos por el agente de canal de mensajes de este canal, sin modificarlos. Este valor es válido para los canales con un tipo de canal emisor, servidor, receptor o solicitante.</p> <p>Eliminar Elimina cualquier protección AMS de los mensajes recuperados de la cola de transmisión por el agente de canal de mensajes y envía los mensajes al socio. Cuando el agente de canal de mensajes obtiene un mensaje de la cola de transmisión, si hay una política AMS definida para la cola de transmisión, se aplica para eliminar cualquier protección AMS del mensaje antes de enviar el mensaje por el canal. Si no se ha definido una política AMS para la cola de transmisión, el mensaje se envía como está. Este valor es válido solo para los canales con un tipo de canal emisor o servidor.</p> <p>Como política Según la política definida para la cola de destino, se aplica la protección AMS a los mensajes de entrada antes de ponerlos en la cola de destino. Cuando el agente de canal de mensajes recibe un mensaje de entrada, si hay definida una política AMS para la cola de destino, se aplica la protección AMS al mensaje antes de poner el en la cola de destino. Si no se ha definido una política AMS para la cola de destino, se pone el mensaje en la cola de destino tal como está. Este valor es válido solo para los canales con un tipo de canal receptor o solicitante.</p>	SPLPROT









Página MCA

En la tabla siguiente se listan las propiedades que se pueden establecer en la página **MCA** del diálogo de **propiedades de canal**. Para configurar la ejecución del agente de canal de mensajes (MCA) en este canal, edite las propiedades de la página **MCA**.







Propiedad	Significado	Parámetro MQSC
ID de usuario de MCA	<p>Identificador de usuario del agente de canal de mensajes. Si no está en blanco, es el identificador de usuario que el agente de canal de mensajes utiliza para autorizar el acceso a recursos de IBM MQ, incluida la autorización (si PUTAUT es DEF) para transferir el mensaje a la cola de destino para canales receptores o emisores.</p> <p>Si está en blanco, el agente de canal de mensajes utiliza el identificador de usuario predeterminado. El identificador de usuario predeterminado deriva del ID de usuario que inició el canal receptor. Los valores posibles son:</p> <ul style="list-style-type: none">  En z/OS, el ID de usuario asignado a la tarea iniciada por el iniciador de canal de la tabla de procedimientos iniciados de z/OS. En el caso de TCP/IP, para plataformas que no sean z/OS, el ID de usuario de la entrada inetd.conf o el usuario que ha iniciado el escucha. En el caso de SNA, para plataformas que no sean z/OS, el ID de usuario de la entrada del servidor SNA o, a falta de esta solicitud de conexión entrante o el usuario que ha iniciado el escucha. Para NetBIOS o SPX, el ID de usuario que ha iniciado el escucha. <p>La longitud máxima de la serie es:</p> <ul style="list-style-type: none">  64 caracteres en Windows.  En los canales con un CHLTYPE de AMQP, anteriores a IBM MQ 9.1.1, el valor de ID de usuario MCAUSER solo se admite para los ID de usuario de hasta 12 caracteres de longitud. Desde IBM MQ 9.1.1, se elimina el límite de 12 caracteres. 12 caracteres en plataformas que no sean Windows. <p>  En Windows, si lo desea, puede calificar un identificador de usuario con el nombre de dominio en el formato user@domain. </p>	MCAUSER
Tipo de MCA	Para especificar que el programa del agente de canal de mensajes (MCA) se ejecuta como una hebra, seleccione Hebra ; para especificar que el MCA se ejecuta como un proceso, seleccione Proceso .	MCAATYPE
Nombre de MCA	Solo lectura. No se puede editar esta propiedad porque el nombre de MCA está reservado y sólo debe establecerse en blanco.	MCANAME



Página Salidas

En la tabla siguiente se listan las propiedades que se pueden establecer en la página **Salidas** del diálogo de **propiedades de canal**. Si desea configurar el canal para que ejecute las salidas de usuario, edite las propiedades **Salidas**.

Propiedad	Significado	Parámetro MQSC
Nombre de salida de emisión	<p>Pulse Editar para abrir el diálogo Editar el nombre de la salida de emisión. Agregue los nombres de los programas de salida de emisión:</p> <ul style="list-style-type: none"> •   En UNIX and Linux, especifique los nombres de uno o más programas de salida. La longitud total máxima de todos los nombres es de 999 caracteres. Utilice el formato <code>libraryname(functionname)</code>, donde el número máximo de caracteres en un nombre es 128. •  En Windows, especifique el nombre de uno o más programas de salida. La longitud total máxima de todos los nombres es de 999 caracteres. Utilice el formato <code>dllname(functionname)</code>, donde el número máximo de caracteres en un nombre es 128. •  En IBM i, escriba los nombres de hasta 10 programas de salidas. Utilice el formato <code>programname libname</code>, donde <i>programname</i> ocupa los primeros 10 caracteres, y <i>libname</i> ocupa los segundos 10 caracteres. Añada espacios al final de los nombres más cortos para que lleguen a los 10 caracteres. •  En z/OS, escriba los nombres de hasta 8 programas de salidas. Utilice el nombre del módulo de carga, donde el número máximo de caracteres de un nombre es 8. • En otras plataformas, puede especificar el nombre de sólo un programa de salida para cada canal. 	SENDEXIT
Datos de usuario de salida de emisión	<p>Escriba los datos (máximo de 32 caracteres) que se pasarán a la salida de emisión de canal cuando se llame al programa de salida de emisión:</p> <ul style="list-style-type: none"> •  En Windows, UNIX and Linux, especifique los datos de uno o más programas de salida. Separe los datos con comas. La longitud total máxima del campo es de 999 caracteres. •  En IBM i, escriba hasta 10 series de datos, cada una con una longitud de 32 caracteres. La primera serie de datos se pasa a la primera salida de emisión, la segunda serie de datos se pasa a la segunda salida y así sucesivamente. •  En z/OS, escriba hasta 8 series de datos, cada una con una longitud de 32 caracteres. La primera serie de datos se pasa a la primera salida de emisión, la segunda serie de datos se pasa a la segunda salida y así sucesivamente. • En otras plataformas, sólo se puede especificar una serie de datos de salida de emisión para cada canal. 	SENDDATA

Propiedad	Significado	Parámetro MQSC
Nombre de salida de recepción	<p>Pulse Editar para abrir el diálogo Editar nombre de la salida de recepción. Agregue los nombres de los programas de salida de recepción:</p> <ul style="list-style-type: none"> • ULW En UNIX and Linux, especifique los nombres de uno o más programas de salida. El número máximo total de caracteres de todos los nombres juntos es de 999 caracteres. Utilice el formato <code>libraryname(functionname)</code>, donde el número máximo de caracteres de una serie es 128. • Windows En Windows, especifique el nombre de uno o más programas de salida. Separe los nombres con comas. La longitud total máxima del campo es de 999 caracteres. Utilice el formato <code>dllname(functionname)</code>, donde el número máximo de caracteres de una serie es 128. • Windows En Windows, escriba los nombres de hasta 10 programas de salidas. Separe los nombres con comas. Utilice el formato <code>programname libname</code>, donde <i>programname</i> ocupa los primeros 10 caracteres, y <i>libname</i> ocupa los segundos 10 caracteres. Añada espacios al final de los nombres más cortos para que lleguen a los 10 caracteres. • z/OS En z/OS, escriba los nombres de hasta 8 programas de salida. Separe los nombres con comas. Utilice el nombre del módulo de carga, donde el número máximo de caracteres es 8. • En otras plataformas, puede especificar el nombre de sólo un programa de salida para cada canal. 	RCVEXIT
Datos de usuario de salida de recepción	<p>Escriba los datos (máximo 32 caracteres) que se pasan a la salida del canal receptor cuando se llama al programa de salida de recepción:</p> <ul style="list-style-type: none"> • ULW En Windows, UNIX and Linux, especifique los datos de uno o más programas de salida. Separe los datos con comas. La longitud total máxima del campo es de 999 caracteres. • IBM i En IBM i, escriba hasta 10 series de datos, cada una con una longitud de 32 caracteres. La primera serie de datos se pasa a la primera salida de recepción, la segunda serie de datos se pasa a la segunda salida y así sucesivamente. • z/OS En z/OS, escriba hasta 8 series de datos, cada una con una longitud de 32 caracteres. La primera serie de datos se pasa a la primera salida de recepción, la segunda serie de datos se pasa a la segunda salida y así sucesivamente. • En otras plataformas sólo se puede especificar una serie de datos de salida de recepción para cada canal. 	RCVDATA

Propiedad	Significado	Parámetro MQSC
Nombre de salida de seguridad	<p>Escriba el nombre del programa de salida de seguridad:</p> <ul style="list-style-type: none"> •  En UNIX and Linux, utilice el formato <code>libraryname(functionname)</code>, donde el número máximo de caracteres de una serie es 128. •  En IBM i, utilice el formato <code>programname libname</code>, donde <i>programname</i> ocupa los primeros 10 caracteres, y <i>libname</i> ocupa los segundos 10 caracteres. Añada espacios al final de los nombres más cortos para que lleguen a los 10 caracteres. •  En z/OS, utilice el nombre del módulo de carga, donde el número máximo de caracteres es 8. 	SCYEXIT
Datos de usuario de salida de seguridad	<p>Escriba los datos (máximo de 32 caracteres) que se pasan a la salida de seguridad del canal cuando se llama a la salida de seguridad del canal.</p>	SCYDATA
Nombre de salida de mensajes	<p>Pulse Editar para abrir el diálogo Editar nombre de salida de mensaje. Agregue los nombres de los programas de salida de mensajes:</p> <ul style="list-style-type: none"> •  En UNIX and Linux, especifique los nombres de uno o más programas de salida. La longitud total máxima de todos los nombres es de 999 caracteres. Utilice el formato <code>libraryname(functionname)</code>, donde el número máximo de caracteres en un nombre es 128. •  En Windows, especifique el nombre de uno o más programas de salida. La longitud total máxima de todos los nombres es de 999 caracteres. Utilice el formato <code>dllname(functionname)</code>, donde el número máximo de caracteres en un nombre es 128. •  En IBM i, escriba los nombres de hasta 10 programas de salidas. Utilice el formato <code>programname libname</code>, donde <i>programname</i> ocupa los primeros 10 caracteres, y <i>libname</i> ocupa los segundos 10 caracteres. Añada espacios al final de los nombres más cortos para que lleguen a los 10 caracteres. •  En z/OS, escriba los nombres de hasta 8 programas de salidas. Utilice el nombre del módulo de carga, donde el número máximo de caracteres de un nombre es 8. • En otras plataformas, puede especificar el nombre de sólo un programa de salida de mensajes para cada canal. 	MSGEXIT

Propiedad	Significado	Parámetro MQSC
Datos de usuario de salida de mensajes	<p>Escriba los datos (máximo de 32 caracteres) que se pasarán a la salida de mensajes de canal cuando se llame al programa de salida de mensajes de canal:</p> <ul style="list-style-type: none">  En Windows, UNIX and Linux, especifique los datos de uno o más programas de salida. Separe los datos con comas. La longitud total máxima del campo es de 999 caracteres.  En IBM i, escriba hasta 10 series de datos, cada una con una longitud de 32 caracteres. La primera serie de datos se pasa a la primera salida de mensajes de canal, la segunda serie de datos se pasa a la segunda salida y así sucesivamente.  En z/OS, escriba hasta 8 series de datos, cada una con una longitud de 32 caracteres. La primera serie de datos se pasa a la primera salida de mensajes de canal, la segunda serie de datos se pasa a la segunda salida y así sucesivamente. En otras plataformas, sólo se puede especificar una serie de datos de salida de mensajes de canal para cada canal. 	MSGDATA

Página LU6.2

En la tabla siguiente se listan las propiedades que se pueden establecer en la página **LU6.2** del diálogo de **propiedades de canal**. Si el canal utiliza el protocolo de transporte LU 6.2, edite las propiedades en la página **LU6.2**.

Propiedad	Significado	Parámetro MQSC
Nombre de modalidad	Escriba el nombre de la modalidad LU 6.2, que es el nombre de modalidad SNA, a menos que el valor de la propiedad <code>Connection name</code> de la página General contenga un objeto secundario; de ser así, deje el valor <code>Mode name</code> en blanco. La longitud máxima es de 8 caracteres.	MODENAME
Nombre de programa de transacciones	Escriba el nombre, o el nombre genérico, del programa MCA que se ejecuta en el extremo más alejado del enlace.	TPNAME
ID de usuario	Escriba el identificador de usuario que utiliza el MCA cuando intenta iniciar una sesión LU 6.2 segura con un MCA remoto. La longitud máxima es de 12 caracteres; sin embargo, sólo se utilizan los 10 primeros caracteres.	USERID
Contraseña	Pulse Cambiar contraseña del canal y, a continuación, escriba en el diálogo Cambiar contraseña la contraseña que utiliza el MCA cuando intenta iniciar una sesión LU 6.2 segura con un MCA remoto. La longitud máxima es de 12 caracteres.	PASSWORD

Página Reintentar



En la tabla siguiente se listan las propiedades que se pueden establecer en la página **Retry** del diálogo de **propiedades de canal**. Si desea configurar cómo se comporta el canal cuando no puede conectarse al gestor de colas remoto, edite las propiedades de la página **Reintentar**.

Propiedad	Significado	Parámetro MQSC
Número de reintentos cortos	Escriba el número de veces, 0 - 999999999 (o, para z/OS utilizando CICS, 1 - 999999999), que el canal puede intentar conectarse a un gestor de colas remoto.	SHORTRTY
Intervalo de reintentos cortos	Escriba el intervalo aproximado, en segundos, que debe esperar el canal antes de volver a intentar conectarse con el gestor de colas remoto durante la cuenta de reintentos cortos. Un valor de 0 significa que el canal vuelve a intentarlo inmediatamente.	SHORTTMR
Número de reintentos largos	Escriba el número de veces máximo, 0 - 999999999, que el canal puede intentar conectarse a un gestor de colas remoto. El valor de esta propiedad solo se utiliza cuando el recuento especificado en la propiedad <code>Short retry count</code> se ha agotado y el canal todavía no se ha conectado correctamente al gestor de colas remoto.	LONGRTY
Intervalo de reintentos largos	Escriba el intervalo aproximado, en segundos, que debe esperar el canal antes de volver a intentar conectarse con el gestor de colas remoto durante la cuenta de reintentos largos. Un valor de 0 significa que el canal vuelve a intentarlo inmediatamente.	LONGTMR
Intervalo de mantenimiento activado	El valor de la propiedad <code>Keep alive interval</code> especifica el valor de tiempo de espera del canal. Para basar el valor de Mantener activo en el valor del intervalo de pulsaciones negociado, seleccione Automático . Si el intervalo de latidos negociado es mayor que cero, el <code>Keep alive interval</code> es el intervalo de latidos negociado más 60 segundos; si el intervalo de latidos negociado es cero, el <code>Keep alive interval</code> también es cero. Para especificar un valor de tiempo de espera excedido, escriba el número de segundos, 0 - 99999. Para inhabilitar Mantener activo en este canal, escriba 0.	KAINT

Página Reintento de mensajes

En la tabla siguiente se listan las propiedades que se pueden establecer en la página **Reintento de mensajes** del diálogo de **propiedades de canal**. Si desea configurar cómo se comporta el canal cuando no consigue transferir un mensaje a la cola remota la primera vez, edite las propiedades de la página **Reintento de mensajes**.

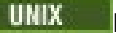
Propiedad	Significado	Parámetro MQSC
Número de reintentos de mensaje	Escriba el número de veces, entre 0 - 999999999, que el canal intenta entregar un mensaje, antes de decidir que no puede entregar el mensaje a la cola remota. Esta propiedad controla la acción del MCA solo si la propiedad <code>Message retry exit name</code> está en blanco. Si la propiedad <code>Message retry exit name</code> no está en blanco, el valor de la propiedad <code>Message retry count</code> se pasa a la salida para que esta lo utilice, pero el número de veces que el canal vuelve a intentar entregar el mensaje está controlado por la salida, no por la propiedad <code>Message retry count</code> .	MRRTY
Intervalo de reintentos de mensaje	La longitud de tiempo mínima, en milisegundos, que debe esperar el canal antes de intentar transferir el mensaje a la cola remota otra vez.	MRTMR

Propiedad	Significado	Parámetro MQSC
Nombre de salida de reintento de mensaje	<p>Escriba el nombre del programa de salida de reintento de mensaje de canal:</p> <ul style="list-style-type: none">   En UNIX and Linux, utilice el formato <code>libraryname(functionname)</code>, donde el número máximo de caracteres de una serie es 128.  En IBM i, utilice el formato <code>programname libname</code>, donde <i>programname</i> ocupa los primeros 10 caracteres, y <i>libname</i> ocupa los segundos 10 caracteres. Añada espacios al final de los nombres más cortos para que lleguen a los 10 caracteres.  En z/OS, utilice el nombre del módulo de carga, donde el número máximo de caracteres es 8. 	MRDATA
Datos del usuario de la salida de reintento de mensaje	Escriba los datos (máximo de 32 caracteres) que se pasan a la salida de reintento de mensaje de canal cuando se le llama.	MREXIT

Página Clúster

En la tabla siguiente se listan las propiedades que se pueden establecer en la página **Clúster** del diálogo de **Propiedades de canal**. Para compartir el canal en uno o más clústeres, edite las propiedades en la página **Clúster**.

Nota: Especifique las propiedades de canal de clúster en los canales de clúster receptor en los gestores de colas de destino. Es probable que se ignoren todas las propiedades que especifique en los canales de clúster emisor que coincidan. Consulte [Canales de clústeres](#).

Propiedad	Significado	Parámetro MQSC
No compartido en un clúster	Por omisión, esta opción está seleccionada de forma que el canal no se comparta en ningún clúster.	No aplicable.
Compartida en clúster	Para compartir el canal en un clúster, seleccione esta opción y, a continuación, escriba el nombre del clúster. Consulte “Series de caracteres en diálogos de propiedades” en la página 611.	CLÚSTER
Compartida en lista de clústeres	Para compartir el canal en varios clústeres, seleccione esta opción y, a continuación, escriba el nombre del objeto de lista de nombres que contiene los nombres de los clústeres. Consulte “Series de caracteres en diálogos de propiedades” en la página 611.	CLUSNL
Prioridad de la red	El valor de esta propiedad indica la prioridad de los canales para la conexión de red. Escriba el valor, 0 - 9; 0 es la prioridad más baja. Consulte Propiedad de canal NETPRTY .	NETPRTY
Rango de canal CLWL	Escriba el rango del canal en el clúster, 0 - 9; 0 es el rango inferior. Consulte Propiedad de canal CLWLRANK .	CLWLRANK
Prioridad de canal CLWL	Escriba la prioridad del canal en el clúster, de 0 - 9; 0 es la prioridad más baja. Consulte Propiedad de canal CLWLPRTY .	CLWLPRTY

Propiedad	Significado	Parámetro MQSC
Peso de canal CLWL	Escriba el peso que se aplica al canal para que la proporción de mensajes enviados a través del canal esté controlada. El valor debe estar 1 - 99; siendo 1 el menor peso. Consulte Propiedad de canal CLWLWGHT .	CLWLWGHT

Página SSL

En la tabla siguiente se listan las propiedades que se pueden establecer en la página **SSL** del diálogo de **Propiedades de canal**. Para configurar el canal para que utilice el protocolo de seguridad SSL, edite las propiedades de la página **SSL**.

Propiedad	Significado	Parámetro MQSC
CertificateLabel	Etiqueta de certificado que utilizará este canal. La etiqueta identifica qué certificado personal en el depósito de claves se debe enviar al igual remoto. Si esta propiedad está vacío, el certificado viene determinado por la propiedad CertificateLabel del gestor de colas.	CERTLABL
CipherSpec	Escriba el nombre (máximo de 32 caracteres) de la CipherSpec para una conexión TLS. Ambos extremos de la definición de canal SSL de IBM MQ deben tener el mismo valor en la propiedad CipherSpec. Para obtener más información, consulte la propiedad SSLCIPH en DEFINE CHANNEL . El valor de este parámetro también se utiliza para establecer el valor de la propiedad Protocolo de seguridad, que es un campo de salida en la página Atributos de estado de canal .	SSLCIPH
Autenticación de entidades que inician conexiones	Para especificar que el canal debe recibir y autenticar un certificado TLS de un cliente TLS, seleccione Obligatorio ; para especificar que el canal no tiene que recibir y autenticar un certificado TLS de un cliente TLS, seleccione Opcional ; si selecciona Opcional y el cliente TLS similar envía un certificado, el canal autentica el certificado como normal.	SSLCAUTH
Nombre del emisor igual	Filtro del nombre distinguido del emisor de certificados. Este campo contiene un filtro Nombre distinguido que coincide con el DN emisor del certificado personal igual remoto. Nombre del emisor igual es un campo clave en la Correlación de iguales SSL, es decir, se utiliza para hacer coincidir los registros de autorización para conexiones de canal de entrada.	SSLCERTI
Aceptar sólo certificados con nombres distinguidos que coincidan con estos valores	Escriba el valor del nombre distinguido en el certificado procedente del gestor de colas similar o del cliente del otro extremo del canal de IBM MQ. Cuando el canal se inicie, el valor de esta propiedad se compara con el nombre distinguido del certificado.	SSLPEER
Aceptar sólo certificados con nombres distinguidos que coincidan con estos valores	Este registro de autenticación de canal correlaciona nombres distinguidos (DN) TLS con valores MCAUSER. El parámetro SSLPEERMAP debe ir acompañado de un SSLPEER.	SSLPEERMAP

Página Equilibrio de carga

En la tabla siguiente se listan las propiedades que se pueden establecer en la página **Equilibrio de carga** del diálogo de **propiedades de canal**.

Propiedad	Significado	Parámetro MQSC
peso	<p>La propiedad de peso del canal de cliente se utiliza para especificar un peso para influenciar qué definición de canal de conexión de cliente se utiliza. La propiedad de peso del canal de cliente se utiliza para que las definiciones de canal de cliente se puedan seleccionar de forma aleatoria basándose en el peso cuando hay disponibles más de una definición.</p> <p>Cuando un cliente emite un MQCONN que solicita una conexión con un grupo de gestores de colas, especificando un nombre de gestor de colas que empieza con un asterisco, y en la tabla de definiciones de canal de cliente (CCDT) hay disponibles más de una definición de canal, la definición a utilizar se selecciona aleatoriamente basándose en el peso, con las definiciones CLNTWGHT(0) aplicables seleccionadas primero en orden alfabético. Especifique un valor entre 0 y 99. El valor predeterminado es 0. El valor 0 indica que no se realiza ningún equilibrio de carga y que las definiciones aplicables se seleccionan en orden alfabético. Para habilitar el equilibrio de carga, elija un valor entre 1 y 99, donde 1 es el peso más bajo y 99 el más alto. La distribución de mensajes entre dos o más canales con pesos distintos de cero es aproximadamente proporcional a la relación entre los pesos.</p>	CLNTWGHT
Afinidad	<p>La propiedad de afinidad de canal se utiliza para que las aplicaciones cliente que se conectan varias veces utilizando el mismo nombre de gestor de colas puedan elegir si utilizan la misma definición de canal de cliente para cada conexión. Utilice esta propiedad cuando hay disponibles varias definiciones de canal aplicables. Los valores posibles son:</p> <p>PREFERIDA. Éste es el valor predeterminado. La primera conexión de un proceso que lee una tabla de definiciones de canal de cliente (CCDT) crea una lista de definiciones aplicables basándose en el peso del canal de cliente, con las definiciones teniendo un peso de 0 al principio, y en orden alfabético. Cada conexión del proceso intenta conectar utilizando la primera definición de la lista. Si una conexión no es satisfactoria, se utiliza la siguiente definición. Las definiciones no satisfactorias con valores de peso de canal de cliente distintos de cero se desplazan al final de la lista. Las definiciones con un peso de canal de cliente igual a 0 permanecen al principio de la lista y son las que se seleccionan primero para cada conexión. Cada proceso de cliente con el mismo nombre de host crea la misma lista.</p> <p>NONE. La primera conexión de un proceso que lee una CCDT crea una lista de definiciones aplicables. Todas las conexiones de un proceso seleccionan una definición aplicable basándose en el peso de canal de cliente, con las definiciones que tienen un peso igual a 0 seleccionadas primero, en orden alfabético.</p>	AFINIDAD

Página Estadísticas

En la tabla siguiente se listan las propiedades que se pueden establecer en la página **Estadísticas** del diálogo de **Propiedades de canal**. Si desea configurar el canal para que recopile datos de supervisión o estadísticos, edite las propiedades de la página **Estadísticas**.

Propiedad	Significado	Parámetro MQSC
Fecha de modificación	Solo lectura. Es la fecha en que se modificaron por última vez las propiedades de la cola.	ALTDATE
Hora de modificación	Solo lectura. Es la hora en que se modificaron las propiedades de la cola por última vez.	ALTTIME
Supervisión de canal	Puede configurar IBM MQ para recopilar datos de supervisión en línea acerca del rendimiento actual del canal. Para heredar el valor de la propiedad Channel monitoring del gestor de colas (consulte “Propiedades de gestor de colas” en la página 350), pulse Gestor de colas . Si la propiedad Channel monitoring del gestor de colas es None, se ignora la propiedad Channel monitoring de la cola. Si la propiedad Channel monitoring del gestor de colas no es None: para sustituir los valores del gestor de colas y evitar la recopilación de datos para este canal, pulse Desactivado ; para recopilar datos a baja velocidad, pulse Baja ; para recopilar datos a velocidad media, pulse Media ; para recopilar datos a velocidad alta, pulse Alta .	MONCHL
Estadísticas del canal	Puede configurar IBM MQ para recopilar datos estadísticos acerca de la actividad del canal. Para heredar el valor de la propiedad Channel statistics del gestor de colas (consulte Propiedades de gestor de colas), pulse Gestor de colas . Si la propiedad Channel statistics del gestor de colas es None, se ignora la propiedad Channel statistics de la cola. Si la propiedad Channel statistics del gestor de colas no es None, para sustituir los valores del gestor de colas y evitar la recopilación de datos para este canal, pulse Desactivado ; para recopilar datos a baja velocidad, pulse Baja ; para recopilar datos a velocidad media, pulse Media ; para recopilar datos a velocidad alta, pulse Alta .	STATCHL

Tareas relacionadas

“Configurar gestores de colas y objetos” en la página 42

Puede configurar muchos de las propiedades de los gestores de colas y sus objetos desde IBM MQ Explorer utilizando los diálogos de propiedades.

Referencia relacionada

“Series de caracteres en diálogos de propiedades” en la página 611

Para incluir determinados caracteres en una serie, debe añadir signos de puntuación a la serie de un modo concreto.

Propiedades de escucha

Puede definir propiedades para todos los tipos de escuchas. Algunas propiedades son específicas de ciertos tipos de escucha.

En la tabla siguiente se indican todas las propiedades que se pueden establecer.

Para cada propiedad, hay una breve descripción de los casos en los que posiblemente tenga que configurar la propiedad. Las tablas también ofrecen el parámetro MQSC equivalente para los mandatos

DEFINE, ALTER y DISPLAY LISTENER. Puede obtener información adicional relativa a los comandos MQSC consultando [Administración mediante comandos MQSC](#).

Página General

La tabla siguiente lista las propiedades que puede establecer en la página **General** del diálogo de propiedades de escucha.

Propiedad	Significado	Parámetro MQSC
Nombre del escucha	Solo lectura. No se puede cambiar el nombre del escucha una vez que se ha creado.	Escucha
Descripción	Escriba una descripción significativa de la finalidad del escucha. Consulte el apartado Especificar series de caracteres en MQ Explorer .	DESCR
Control	Para configurar el escucha para que se inicie y se detenga cuando el gestor de colas se inicie y se detenga, pulse Gestor de colas ; para configurar el escucha para que se inicie cuando el gestor de colas se inicie, pero que no se detenga cuando el gestor de colas se detenga, pulse Inicio del gestor de colas ; para configurar el escucha para que no se inicie automáticamente y haya que iniciarlo manualmente, pulse Manual .	CONTROL
Protocolo de transmisión	Solo lectura. Esta propiedad muestra el protocolo de transporte que utiliza el escucha. Si desea utilizar un protocolo de transporte diferente, debe crear un objeto del escucha nuevo; no se puede cambiar el protocolo de transporte de un objeto del escucha existente.	TRPTYPE
Puerto	Escriba el número de puerto en que el escucha escucha conexiones.	PORT
Dirección IP	Escriba el nombre del sistema en el que el escucha escucha conexiones. Puede utilizar cualquiera de los formatos siguientes: IPv4 en decimal con puntos, IPv6 en hexadecimal, o el nombre de host totalmente calificado, por ejemplo <code>joho.hursley.ibm.com</code> . Si no se especifica ningún valor, el escucha escucha todas las dirección IPv4 e IPv6 disponibles.	IPADDR
Nombre TP	Escriba el nombre del programa de transacciones LU 6.2.	TPNAME
Adaptador	Escriba el número del adaptador en el que NetBIOS está a la escucha. El valor predeterminado es el adaptador 0.	ADAPTER
Nombre local	Escriba el nombre local del NetBIOS que utiliza el escucha. El protocolo define el valor predeterminado.	LOCLNAME
Número de nombres	Escriba el número de nombres que puede utilizar el escucha. El protocolo define el valor predeterminado.	NTBNAMES
Cuenta de sesión	Escriba el número de sesiones que puede utilizar el escucha. El protocolo define el valor predeterminado.	SESSIONS
Número de mandato	Escriba el número de mandatos que puede utilizar el escucha. El protocolo define el valor predeterminado.	MANDATOS
Reserva	Escriba el número máximo de solicitudes de conexión concurrentes que soporta el escucha. El protocolo define el valor predeterminado.	BACKLOG

Propiedad	Significado	Parámetro MQSC
Socket	Escriba el número de socket SPX en el que el escucha escucha conexiones. El valor predeterminado es hexadecimal 5E86.	SOCKET
Estado del escucha	Solo lectura. Esta propiedad muestra el estado actual del escucha, que puede ser Running, Starting o Stopping.	Estado
Fecha de modificación	Solo lectura. Esta propiedad muestra la fecha en que modificaron por última vez las propiedades del escucha.	ALTDATE
Hora de modificación	Solo lectura. Esta propiedad muestra la fecha en que modificaron por última vez las propiedades del escucha.	ALTTIME

Página General para escuchas de z/OS



Las propiedades de los escuchas de Z/OS no se pueden modificar cuando ya se ha definido el escucha. Las propiedades se establecen cuando añade un nuevo escucha de z/OS.

Propiedad	Significado	Parámetro MQSC
Estado del escucha	Solo lectura. Esta propiedad muestra el estado actual del escucha, que puede Running, Starting, Retrying o Stopping.	Estado
Protocolo de transmisión	Solo lectura. Esta propiedad muestra el protocolo de transporte que utiliza el escucha. Si desea utilizar un protocolo de transporte diferente, debe crear un escucha nuevo; no se puede cambiar el protocolo de transporte de un objeto de escucha existente.	TRPTYPE
Número de puerto	Solo lectura. El número de puerto en el que escucha conexiones el escucha.	PORT
Dirección IP	Solo lectura. El nombre del sistema en el que escucha conexiones el escucha.	IPADDR
Entrada	Solo lectura. Esta propiedad especifica la disposición de las transmisiones entrantes que se han de manejar. Los valores posibles son: Group o Queue Manager.	INDISP
Nombre de LU	Solo lectura. El nombre LU del escucha, puede establecerlo cuando define al escucha.	LUNAME

Tareas relacionadas

[“Configurar gestores de colas y objetos”](#) en la página 42

Puede configurar muchos de las propiedades de los gestores de colas y sus objetos desde IBM MQ Explorer utilizando los diálogos de propiedades.

Referencia relacionada

[“Series de caracteres en diálogos de propiedades”](#) en la página 611

Para incluir determinados caracteres en una serie, debe añadir signos de puntuación a la serie de un modo concreto.

Propiedades de tema

Un tema de IBM MQ es un objeto IBM MQ que identifica de qué trata una publicación. Puede definir las propiedades para los temas. Algunas propiedades de tema son específicas de los temas de z/OS.

Además, existen algunas propiedades que solo puede modificar al crear un tema. No puede modificar estas propiedades después de que se haya creado el tema de IBM MQ.

Las siguientes tablas listan todas las propiedades de los temas IBM MQ.

Para cada propiedad, hay una breve descripción de los casos en los que posiblemente tenga que configurar la propiedad. Las tablas también ofrecen los parámetros MQSC equivalentes para los mandatos DEFINE, ALTER y DISPLAY TOPIC. Puede obtener información adicional relativa a los comandos MQSC consultando [Administración mediante comandos MQSC](#).

General

En la siguiente tabla se listan las propiedades de la página **General** del diálogo de IBM MQ **Propiedades de tema**.

Propiedad	Significado	Parámetro MQSC
Nombre de tema	<p>Este valor no se puede cambiar después de que se haya creado el tema. Este parámetro es obligatorio y no puede contener una serie vacía.</p> <p>El identificador exclusivo de la definición de tema administrativo que se va a crear. Se permiten 48 caracteres como máximo.</p> <p>El Nombre del tema no debe ser el mismo que el de ninguna otra definición de tema definida en el gestor de colas seleccionado.</p>	TOPNAME
Tipo de tema	Este valor es de sólo lectura. Este valor define si el tema es local; Local o, en un clúster; Cluster.	N/A
Serie de tema	<p>Este valor no se puede cambiar después de que se haya creado el tema. Este parámetro es obligatorio y no puede contener una serie vacía.</p> <p>El carácter / dentro de esta serie tiene un significado especial. Delimita los elementos en el árbol de temas. Una serie de tema puede empezar con el carácter /, pero no es necesario. Una serie que empieza por el carácter / no es la misma que empieza sin el carácter /.</p> <p>La Serie de tema no debe ser la misma que ninguna otra serie que ya esté representada por otra definición de objeto de tema. La longitud máxima de una serie de tema es de 10.240 caracteres.</p>	TOPICSTR
Descripción	<p>Este valor es una serie entrada por el administrador. Contiene información descriptiva sobre el tema. Debe contener sólo caracteres visualizables. Se permiten 64 caracteres como máximo.</p> <p>Si se utilizan caracteres que no se encuentran en el identificador de conjunto de caracteres codificados (CCSID) para el gestor de colas seleccionado, es posible que se conviertan incorrectamente si la información se envía a otro gestor de colas.</p>	DESC

Propiedad	Significado	Parámetro MQSC
Publicar	<p>Esta propiedad controla si se pueden publicar mensajes en el tema. El valor predeterminado es Como padre. Las dos otras opciones disponibles son:</p> <p>Permitido, que significa que una aplicación autorizada puede publicar mensajes en el tema.</p> <p>Inhibido, que significa que no se pueden publicar mensajes en el tema.</p>	PUB
Suscribir	<p>Esta propiedad controla si se pueden suscribir mensajes en el tema. El valor predeterminado es Como padre. Las dos otras opciones disponibles son:</p> <p>Permitido, que significa que una aplicación autorizada puede realizar suscripciones al tema.</p> <p>Inhibido, que significa que las aplicaciones no se pueden suscribir al tema.</p>	SUB
Suscripciones duraderas	<p>Esta propiedad controla si el tema permite que se realicen suscripciones duraderas. El valor predeterminado es Como padre. Las dos otras opciones disponibles son:</p> <p>Permitido, que significa que una aplicación puede realizar suscripciones duraderas al tema.</p> <p>Inhibido, que significa que una aplicación no puede realizar suscripciones duraderas al tema.</p>	DURSUB
Prioridad predeterminada	<p>La prioridad predeterminada de los mensajes publicados en el tema. El valor predeterminado es Como padre.</p> <p>La prioridad predeterminada puede establecerse entre 0 (la prioridad más baja) y 9 (la prioridad más alta)</p>	DEFPTY
Persistencia predeterminada	<p>La persistencia predeterminada de un nuevo tema es Como padre. Seleccione Persistente para especificar que los mensajes creados por aplicaciones que utilizan MQPER_PERSISTENCE_AS_Q_DEF son persistentes. Seleccione No permanente para especificar que los mensajes creados por aplicaciones que utilizan MQPER_PERSISTENCE_AS_Q_DEF son no persistentes.</p>	DEFPSIST
Cola modelo duradera	<p>Este valor es una serie entrada por el administrador. Contiene el nombre de la cola modelo utilizada para las suscripciones duraderas que solicitan que el gestor de colas gestione el destino de sus publicaciones.</p> <p>Se permiten 48 caracteres como máximo para el nombre.</p> <p>Si este campo está en blanco, se trata como Como padre</p> <p>Si especifica una cola modelo para un tema de clúster, debe asegurarse de que la cola esté definida en cada gestor de colas del clúster donde se pueda realizar una suscripción duradera utilizando este tema.</p> <p>La cola dinámica creada a partir de este modelo tiene un prefijo de SYSTEM.MANAGED.DURABLE</p>	MDURMDL

Propiedad	Significado	Parámetro MQSC
Cola modelo no duradera	<p>Este valor es una serie entrada por el administrador. Contiene el nombre de la cola modelo utilizada para las suscripciones no duraderas que solicitan que el gestor de colas gestione el destino de sus publicaciones.</p> <p>Se permiten 48 caracteres como máximo para el nombre.</p> <p>Si este campo está en blanco, se trata como Como padre</p> <p>Si especifica una cola modelo para un tema de clúster, debe asegurarse de que la cola esté definida en cada gestor de colas del clúster donde se pueda realizar una suscripción no duradera utilizando este tema.</p> <p>La cola dinámica creada a partir de este modelo tiene un prefijo de SYSTEM . MANAGED . NDURABLE</p>	MNDURMDL
Disposición QSG	<p>La disposición del grupo de compartición de colas del tema. Puede definir la disposición del grupo de compartición de colas en uno de los tres valores:</p> <ul style="list-style-type: none"> • Gestor de colas significa que la definición de objeto está disponible solamente para el gestor de colas que lo aloja. • Grupo significa que la definición de objeto está almacenada en el repositorio compartido y cada gestor de colas del grupo de compartición de colas tiene una copia de la definición. • Copia significa que la definición de objeto es la copia del gestor de colas de una definición en el repositorio compartido. <p>El campo se visualiza como de sólo lectura cuando se visualizan las propiedades de un tema.</p>	QSGDISP
Tipo de respuesta de transferencia predeterminada	<p>El tipo de respuesta predeterminada para las transferencias de mensajes. El valor predeterminado es Como padre. Las dos otras opciones disponibles son:</p> <p>Síncrona, que significa que la respuesta se transfiere de forma síncrona.</p> <p>Asíncrona, que significa que la respuesta se transfiere de forma asíncrona.</p>	DEFPRESP

Propiedad	Significado	Parámetro MQSC
Entrega de mensajes no persistentes	<p>El método de entrega de los mensajes no persistentes publicados en este tema. Las 4 opciones son:</p> <p>Como padre El mecanismo de entrega utilizado se basa en el valor del primer nodo administrativo padre que se encuentra en el árbol de temas, en relación con este tema. Éste es el valor predeterminado proporcionado con IBM MQ, pero es posible que su instalación lo haya modificado.</p> <p>A todos los suscriptores disponibles Los mensajes no persistentes se entregan a todos los suscriptores que pueden aceptar el mensaje. La anomalía en la entrega del mensaje a un suscriptor no impide que los demás suscriptores reciban el mensaje.</p> <p>A todos los suscriptores duraderos Los mensajes no persistentes deben entregarse a todos los suscriptores duraderos. La anomalía en la entrega de un mensaje no persistente a un suscriptor no duradero no devuelve un error a la llamada MQPUT. Si se produce una anomalía en la entrega a un suscriptor duradero, los demás suscriptores tampoco reciben el mensaje y la llamada MQPUT falla.</p> <p>A todos los suscriptores Los mensajes no persistentes deben entregarse a todos los suscriptores, independientemente de si son duraderos o no, para que la llamada MQPUT sea satisfactoria. Si se produce una anomalía en la entrega a un suscriptor, los demás suscriptores tampoco reciben el mensaje y la llamada MQPUT falla.</p>	NPMSGDLV

Propiedad	Significado	Parámetro MQSC
Entrega de mensajes persistentes	<p>El método de entrega de los mensajes persistentes publicados en este tema. Las cuatro opciones son:</p> <p>Como padre El mecanismo de entrega utilizado se basa en el valor del primer nodo administrativo padre que se encuentra en el árbol de temas, en relación con este tema. Éste es el valor predeterminado proporcionado con IBM MQ, pero es posible que su instalación lo haya modificado.</p> <p>A todos los suscriptores disponibles Los mensajes persistentes se entregan a todos los suscriptores que pueden aceptar el mensaje. La anomalía en la entrega del mensaje a un suscriptor no impide que los demás suscriptores reciban el mensaje.</p> <p>A todos los suscriptores duraderos Los mensajes persistentes deben entregarse a todos los suscriptores duraderos. La anomalía en la entrega de un mensaje persistente a un suscriptor no duradero no devuelve un error a la llamada MQPUT. Si se produce una anomalía en la entrega a un suscriptor duradero, los demás suscriptores tampoco reciben el mensaje y la llamada MQPUT falla.</p> <p>A todos los suscriptores Los mensajes persistentes deben entregarse a todos los suscriptores, independientemente de si son duraderos o no, para que la llamada MQPUT sea satisfactoria. Si se produce una anomalía en la entrega a un suscriptor, los demás suscriptores tampoco reciben el mensaje y la llamada MQPUT falla.</p>	PMSGDLV
Operación de comodín	<p>Este valor controla el comportamiento de las suscripciones comodín con respecto al tema. Los 2 valores son:</p> <p>Bloque. Las suscripciones realizadas a un tema comodín menos específico que la serie de tema para este objeto de tema, no reciben las publicaciones realizadas en este tema o en series de temas más específicas que este tema.</p> <p>Paso a través. Las suscripciones realizadas a un tema comodín menos específico que la serie de tema para este objeto de tema, reciben las publicaciones realizadas en este tema y en series de temas más específicas que este tema. Éste es el valor predeterminado.</p>	WILDCARD

Propiedad	Significado	Parámetro MQSC
Utilizar cola de mensajes no entregados	<p>Especifica se utiliza si la cola de mensajes no entregados cuando los mensajes de publicación no pueden entregarse en su cola de suscriptor correcta. Existen tres valores posibles:</p> <ul style="list-style-type: none"> • No significa que los mensajes de publicación que no se pueden entregar a su cola de suscriptor correcta se tratan como un error de colocación del mensaje y la llamada MQPUT de la aplicación a un tema falla de acuerdo con los valores de <u>Entrega de mensajes no persistentes</u> y <u>Entrega de mensajes persistentes</u>. • La opción <u>Sí</u> significa que si la propiedad de gestor de colas <u>Cola de mensajes no entregados</u> proporciona el nombre de una cola de mensajes no entregados, entonces se utiliza. En caso contrario, el comportamiento es el mismo que para la opción <u>No</u>. • Como <u>padre</u> significa que la decisión de utilizar la cola de mensajes no entregados se basa en el valor del objeto de tema administrativo más cercano del árbol de temas. Éste es el valor predeterminado proporcionado con IBM MQ, pero es posible que su instalación lo haya modificado. 	USEDLQ
Personalizado	<p>El parámetro Custom se incluye sólo para el uso de IBM, reservado para la configuración de nuevas características antes de que se hayan introducido propiedades independientes. Los valores posibles son una lista de cero o más propiedades de pares de tipo propiedades-valor, con la sintaxis de estilo MQSC, separados, al menos, por un espacio.</p> <p>Los nombres y valores de las propiedades distinguen entre mayúsculas y minúsculas, y deben especificarse en mayúsculas. Los valores pueden contener espacios, paréntesis y comillas dobles (que se deben escapar con otra comilla doble). Se pueden incluir otros caracteres, incluidos los paréntesis anidados (), encerrándolos entre dos comillas simples en cada extremo. A continuación figuran ejemplos de sintaxis válida:</p> <ul style="list-style-type: none"> • CUSTOM('') • CUSTOM('A(B)') • CUSTOM('C(D) E(F)') • CUSTOM('G(5000) H(''9.20.4.6(1415)''')') <p>El gestor de colas analiza el valor, pero si no se puede analizar la serie, de acuerdo con estas reglas, o si contiene propiedades o valores que no se reconozcan, el gestor de colas pasa por alto los errores.</p>	PERSONALIZADO

Publicación/suscripción distribuida

En la tabla siguiente se listan las propiedades de la página **Publicación/suscripción distribuida** del diálogo de IBM MQ **Propiedades de tema**.

Propiedad	Significado	Parámetro MQSC
Comportamiento de suscripción proxy	<p>Las suscripciones proxy están asociadas con el nombre del gestor de colas que las ha creado. Las publicaciones sólo se reenvían a gestores de colas conectados directamente, si existe una suscripción proxy que incluye el tema de la publicación. Las dos opciones para este valor son:</p> <p>Forzar. Esto fuerza el envío de una suscripción de proxy con comodín para la serie de tema asociada a este objeto de tema desde todos los gestores de colas del clúster a todos los demás gestores de colas de la topología publicación/suscripción, independientemente de si se han realizado suscripciones locales. Una vez que se ha propagado esta suscripción de proxy forzada a través de toda la topología, cualquier suscripción nueva recibe inmediatamente cualquier publicación de otro gestor de colas conectado sin sufrir latencia, aunque todas las publicaciones se propaguen a todos los demás gestores de colas en el clúster, independientemente de si una suscripción las ha solicitado o no.</p> <p>Establecer este valor en un nivel determinado también impide que se generen suscripciones de proxy para series de tema individual en niveles subsiguientes del árbol de temas, lo cual reduce la sobrecarga de suscripciones de proxy.</p> <p>Primer uso. Para cada serie de tema exclusiva de este objeto de tema o por debajo del mismo, se envía asincrónicamente una suscripción proxy a todos los gestores de colas vecinos en los escenarios siguientes:</p> <ul style="list-style-type: none"> • cuando se crea una suscripción local. • Cuando se recibe una suscripción de proxy que debe propagarse a los gestores de colas conectados directamente. 	PROXYSUB
Ámbito de la publicación	<p>El ámbito de publicaciones se puede controlar de forma administrativa utilizando el atributo de tema PUBSCOPE. Este atributo se puede establecer en uno de los 3 valores siguientes:</p> <ul style="list-style-type: none"> • Como padre. Éste es el valor predeterminado. El ámbito de publicaciones se establece en el mismo valor que el gestor de colas padre. • Gestor de colas. La publicación se entrega únicamente a los suscriptores locales. • Todos. La publicación se entrega a suscriptores locales y a suscriptores remotos mediante gestores de colas conectados directamente. 	PUBSCOPE

Propiedad	Significado	Parámetro MQSC
Ámbito de la suscripción	<p>El ámbito de suscripciones se puede controlar de forma administrativa utilizando el atributo de tema SUBSCOPE. Este atributo se puede establecer en uno de los 3 valores siguientes:</p> <ul style="list-style-type: none"> • Como padre. Éste es el valor predeterminado. El ámbito de suscripciones se establece en el mismo valor que el gestor de colas padre. • Gestor de colas. La suscripción recibe solamente publicaciones locales y las suscripciones proxy no se propagan a gestores de colas remotos. • Todos. Una suscripción proxy se propaga a gestores de colas remotos y el suscriptor recibe publicaciones locales y remotas. 	SUBSCOPE
Multidifusión	<p>Esta propiedad controla si el tema se considera transmisible con multidifusión o no. Hay cuatro valores posibles:</p> <p>Como padre. La propiedad de multidifusión del tema se hereda del padre.</p> <p>Inhabilitado. No se permite ningún tráfico de multidifusión en este nodo.</p> <p>Habilitado. Se permite el tráfico de multidifusión en este nodo.</p> <p>Sólo. Sólo se permiten suscripciones desde un cliente con capacidad de multidifusión.</p>	MCAST
Información de comunicación	<p>Nombre del objeto de información de comunicación. Hay muchos más temas en el árbol que requieren las mismas propiedades de transmisión multidifusión, teniendo en cuenta que estas propiedades deben estar en un objeto separado al que se puede hacer referencia.</p>	COMMINFO

Clúster

En la siguiente tabla se listan las propiedades de la página **Clúster** del diálogo de IBM MQ **Propiedades de tema**.

Propiedad	Significado	Parámetro MQSC
Nombre del clúster	<p>Para convertir un tema en un tema de clúster, configure esta propiedad. Al hacerlo, cualquier tema utilizado por un publicador o suscriptor en ese punto o en el árbol de temas se comparte con todos los gestores de colas del clúster y los mensajes publicados en una rama de clúster del árbol de temas se dirigen automáticamente a las suscripciones en otros gestores de colas del clúster.</p>	CLÚSTER

Propiedad	Significado	Parámetro MQSC
Estado de objeto de clúster	<p>El estado actual de este objeto de tema en este clúster. Los valores pueden ser los siguientes:</p> <p>Activo El tema de clúster está configurado correctamente y está siendo cumplido por este gestor de colas.</p> <p>Pendiente Sólo visto por un gestor de colas de host, este estado se notifica cuando el tema se ha creado pero el depósito completo todavía no lo ha propagado al clúster. Esto podría deberse a que el gestor de colas de host no está conectado a un depósito completo o a que el depósito completo ha considerado que el tema no era válido.</p> <p>INVALID Esta definición de tema de clúster entra en conflicto con una definición anterior del clúster y, por lo tanto, no está activa actualmente.</p> <p>ERROR Se ha producido un error en relación con este objeto de tema.</p> <p>Este parámetro normalmente se utiliza para ayudar a diagnosticar cuándo hay varias definiciones del mismo tema de clúster en distintos gestores de colas y las definiciones no son idénticas.</p>	CLSTATE
Ruta de clúster	<p>El comportamiento de direccionamiento que se utilizará para los temas del clúster definido por el parámetro CLUSTER. Hoy dos valores posibles:</p> <p>Directo Cuando se configura un tema de clúster de direccionamiento directo en un gestor de colas, todos los gestores de colas del clúster reconocen los otros gestores de colas del clúster. Cuando se realizan operaciones de publicación y suscripción, cada gestor de colas se conecta directamente con los demás.</p> <p>TOPICHOST Cuando se utiliza el direccionamiento de host de temas, todos los gestores de colas del clúster reconocen los gestores de colas del clúster que contienen las definiciones de temas direccionados. Cuando se realizan operaciones de publicación y suscripción, los gestores de colas del clúster sólo se conectan a estos gestores de colas de host de temas, no directamente entre sí. Los gestores de colas de host de temas son responsables del direccionamiento de publicaciones desde los gestores de colas en los que se publican publicaciones y los gestores de colas con suscripciones coincidentes.</p>	CLROUTE

Estadísticas

En la siguiente tabla se listan las propiedades de la página **Estadísticas** del diálogo de IBM MQ **Propiedades de tema**.

Propiedad	Significado	Parámetro MQSC
Fecha de modificación	Este valor no se puede modificar, se proporciona sólo a efectos de información. Es la fecha en la que se modificaron por última vez las propiedades del tema.	ALTDAT
Hora de modificación	Este valor no se puede modificar, se proporciona sólo a efectos de información. Es la hora en que se modificaron las propiedades del tema por última vez.	ALTTIME

Tareas relacionadas

“Crear y configurar gestores de colas y objetos” en la [página 16](#)

Puede crear, configurar y suprimir gestores de colas y objetos en IBM MQ Explorer utilizando la vista de Navegador y la vista de Contenido.

“Comparar las propiedades de dos objetos” en la [página 44](#)

Puede comparar las propiedades de un objeto con las de otro objeto del mismo tipo; compare, por ejemplo, una cola con otra cola, un tema con otro tema o un canal con otro canal.

Propiedades de servicio

Puede configurar propiedades para objetos de servicio personalizado en el diálogo de propiedades de servicios.

En la tabla siguiente se indican todas las propiedades que se pueden establecer.

Para cada propiedad, hay una breve descripción de los casos en los que posiblemente tenga que configurar la propiedad. Las tablas también proporcionan el parámetro MQSC equivalente para los mandatos DEFINE, ALTER y DISPLAY SERVICE. Puede obtener información adicional relativa a los comandos MQSC consultando [Administración mediante comandos MQSC](#).

Página General

La tabla siguiente lista las propiedades que puede establecer en la página **General** del diálogo Propiedades de servicio.

Propiedad	Significado	Parámetro MQSC
Nombre del servicio	Solo lectura. Esta propiedad muestra el nombre del servicio.	SERVICE
Descripción	Escriba una descripción significativa de la finalidad del servicio. Consulte Especificación de series en IBM MQ Explorer .	DESCR
Control de servicio	Para configurar el servicio para que se inicie y se detenga automáticamente cuando el gestor de colas se inicia y se detiene, pulse Gestor de colas ; para configurar el servicio para que se inicie automáticamente cuando se inicie el gestor de colas, pero que no se detenga, pulse Inicio del gestor de colas ; para configurar el servicio para iniciarlo y detenerlo manualmente, pulse Manual .	CONTROL
Mandato de inicio	Escriba la vía de acceso completa al programa de mandatos de inicio que se ejecuta cuando se inicia el servicio; por ejemplo, C:\Program Files\IBM\WebSphere MQ\bin\runmqchi.exe	STARTCMD

Propiedad	Significado	Parámetro MQSC
Argumentos de inicio	Escriba los argumentos que deben pasarse al programa cuando se inicie.	STARTARG
Mandato Detener	Escriba la vía totalmente calificada para el programa mandato de detención que se ejecuta cuando se detiene el servicio.	STOPCMD
Argumentos Detener	Escriba los argumentos que deben pasarse al programa cuando se detenga.	STOPARG
StdOut	Escriba la vía para el archivo en el que se escribe la salida estándar del programa de servicio. Si no existe el archivo cuando se inicia el programa de servicio, se crea; si el archivo ya existe, la nueva salida estándar se añade al archivo existente. Si el valor de esta propiedad está en blanco, se descarta la salida estándar.	STDOUT
StdErr	Escriba la vía para el archivo en el que se escribe el error estándar del programa de servicio. Si no existe el archivo cuando se inicia el programa de servicio, se crea; si el archivo ya existe, el nuevo error salida estándar se añade al archivo existente. Si el valor de esta propiedad está en blanco, se descarta el error estándar.	STDERR
Tipo de servicio	Para permitir que se ejecute una sola instancia del servicio cada vez, pulse Servidor; para permitir que se ejecuten varias instancias del servicio a la vez, pulse Mandato .	SERVTYPE
Estado del servicio	Solo lectura. Esta propiedad muestra el estado actual del servicio.	Estado

Tareas relacionadas

[“Configurar gestores de colas y objetos”](#) en la página 42

Puede configurar muchos de las propiedades de los gestores de colas y sus objetos desde IBM MQ Explorer utilizando los diálogos de propiedades.

Referencia relacionada

[“Series de caracteres en diálogos de propiedades”](#) en la página 611

Para incluir determinados caracteres en una serie, debe añadir signos de puntuación a la serie de un modo concreto.

Propiedades de definición de servicio de IBM MQ

Puede definir propiedades y atributos para definiciones de servicio al crear una nueva definición de servicio, o al editar una definición de servicio existente.

Algunos atributos solamente estarán disponibles cuando la definición de servicio sea de un tipo de enlace específico o un patrón de intercambio de mensajes específico. Siga estos enlaces para ver las propiedades para las páginas de propiedades individuales de una definición de servicio:

- [General](#)
- [Operación](#)
- [Destino de entrada](#)
- [Esquema de mensaje de entrada](#)
- [Cabecera de mensaje de entrada](#)
- [Destino de salida](#)
- [Esquema de mensaje de salida](#)
- [Cabecera de mensaje de salida](#)

Para cada atributo, hay una breve descripción de los casos en los que posiblemente tenga que configurar el atributo.

Página General

En la tabla siguiente se listan los atributos que puede establecer en la página **General** del diálogo de **Propiedades de definición de servicio**.

Atributo	Descripción
Espacio de nombres	Especifica el espacio de nombres para el servicio. Ya hay asignado un valor predeterminado temporal.
Nombre	Un nombre exclusivo para la definición de servicio nueva. El nombre de la definición de servicio no es sensible a mayúsculas y minúsculas, sino que se conserva un nombre de definición de servicio con mayúsculas y minúsculas.
Patrón de intercambio de mensajes	El patrón de intercambio de mensajes describe la dirección de los mensajes enviados y recibidos durante la invocación de un servicio. Hay dos selecciones posibles: <ul style="list-style-type: none">• Unidireccional significa que un mensaje se envía a una sola dirección.• Petición-Respuesta significa que un mensaje se envía y se recibe una respuesta.
Tipo de enlace	Especifica la versión de la especificación de la definición de servicio de IBM MQ.
Comentario	Especifique un comentario para anotar el servicio en el archivo WSDL.

Página de operación

En la tabla siguiente se listan los atributos que puede establecer en la página **Operación** del diálogo de **Propiedades de definición de servicio**. Cada definición de servicio tiene una sola operación.

Atributo	Descripción
Nombre de operación	Especifica el nombre de la operación. Esta propiedad debe tener un valor para crear una definición de servicio.
Acción	La utiliza el proveedor de servicios para asignar solicitudes de servicio. Por ejemplo: si se permite desplegar diversos servidores utilizando un destino único, se permitirá que un proveedor de servicios despache las peticiones que lleguen a su destino adecuadamente. Cuando el tipo de enlace es <i>MQ</i> , Action especifica targetAction .
Comentario	Especifique un comentario para anotar la operación en el archivo WSDL.

Página de destino de entrada

En la tabla siguiente se listan los atributos que puede establecer en la página **Destino de entrada** del diálogo de **Propiedades de definición de servicio**. Las páginas de entrada definen los detalles del mensaje que espera el servicio y el destino de donde se va a desplegar.

Atributo	Descripción
Nombre de destino de entrada	<p>Especifica el nombre de la cola de destino o el tema de destino al cual se envía la petición, por ejemplo:</p> <p>La partícula cola-dest o tema-dest de un IRI de IBM MQ, como por ejemplo:</p> <pre data-bbox="829 342 1476 426">msg/queue/INS.QUOTE.REPLY</pre>
Nombre del gestor de colas de destino	Especifica el nombre del gestor de colas de destino.
Gestor de colas de conexión	Especifica el nombre del gestor de colas al cual se conecta el servicio solicitante. Corresponde al parámetro QmgrName que se utiliza en las llamadas MQCONN() y MQCONNX().
Propiedades de conexión del cliente	<p>Las propiedades de conexión del cliente especifican enlaces detallados que pueden incluir información sobre cómo se enlaza un solicitante de servicio con una máquina o canal específico. En algunas circunstancias, resulta útil poder especificar enlaces de cliente y nombres de canal, pero si se excede en el volumen de especificaciones, el servicio podría verse restringido. Una solución para este problema es minimizar la cantidad de información de enlace que se incorpora a una definición de servicio y permitir que la infraestructura subyacente o IBM MQ direcciones los mensajes siempre que sea posible.</p>
Nombre de tabla de canales	<p>Especifica el nombre del archivo de la tabla de canal de cliente que se utiliza para identificar la conexión del canal.</p> <ul style="list-style-type: none"> • Si no se especifica Channel table name, Channel table library se ignora. • Si alguna de las variables de entorno MQSERVER o MQCHLTAB se establece en el entorno en el que se ejecuta la aplicación cliente, Channel table name se ignora.
Biblioteca de tablas de canales	<p>Especifica la vía de acceso a la tabla de canal del cliente.</p> <ul style="list-style-type: none"> • Si las variables de entorno MQSERVER o MQCHLLIB se establecen en el entorno en el que se ejecuta la aplicación cliente, Channel table library se ignora. • Si no se especifica Channel table name, Channel table library se ignora.

Atributo	Descripción
Nombre de conexión de canal de cliente	<p>Especifica la serie de conexión que se utiliza cuando un solicitante de servicio realiza una conexión de enlace de cliente IBM MQ MQI. Para TCP/IP, la conexión tiene el formato de un nombre de host seguido por un número de puerto, por ejemplo:</p> <pre data-bbox="824 359 1474 436">OS2R0G3(1822)</pre> <p>Si no se especifica el número de puerto, se utilizará un valor predeterminado de 1414.</p> <ul style="list-style-type: none"> • Si se especifica Client channel connection name, también se deben especificar Client channel name y Client channel transport type. • Si la variable de entorno MQSERVER o MQCHLTAB se establece en el entorno en el que se ejecuta la aplicación cliente, Client channel connection name se ignora.
Nombre de canal de cliente	<p>Especifica el canal que se utiliza cuando un solicitante de servicio de IBM MQ realiza una conexión de enlace de cliente de IBM MQ MQI.</p> <ul style="list-style-type: none"> • Si se especifica Client channel connection name, también se deben especificar Client channel name y Client channel transport type. • Si la variable de entorno MQSERVER o MQCHLTAB se establece en el entorno en el que se ejecuta la aplicación cliente, Client channel name se ignora.
Tipo de transporte de canal de cliente	<p>Especifica el tipo de transporte que se utiliza cuando un solicitante de servicio de IBM MQ realiza una conexión de enlace de cliente IBM MQ MQI.</p> <ul style="list-style-type: none"> • Si se especifica Client channel connection name, también se deben especificar Client channel name y Client channel transport type. • Si la variable de entorno MQSERVER o MQCHLTAB se establece en el entorno en el que se ejecuta la aplicación cliente, Transport type se ignora. <p>Es posible seleccionar entre dos valores distintos:</p> <ul style="list-style-type: none"> • TCP. Se utiliza para especificar el protocolo de transporte TCP/IP. Éste es el valor predeterminado. • LU62. Se utiliza para especificar el protocolo de transporte LU6.2.

Página de esquema del mensaje de entrada

En la tabla siguiente se listan los atributos que puede establecer en la página **Esquema del mensaje de entrada** del diálogo de **Propiedades de definición de servicio**. Permiten definir el esquema de la carga útil del mensaje.

Atributo	Descripción
Tipo de datos de entrada	Especifica el tipo de datos de entrada que se esperan. Para tipos simples, esto se puede modelar utilizando los tipos xsd XML incorporados como <code>xsd:string</code> o <code>xsd:int</code> . Para tipos más complejos, se puede importar un tipo de datos desde un archivo externo especificando Import schema file y Import namespace para el tipo de datos.
Archivo de esquema de importación	Especifica el archivo de esquema que se debe importar.
Espacio de nombres de importación	Especifica el espacio de nombres que se debe importar.

Página de cabecera del mensaje de entrada

En la tabla siguiente se listan los atributos que puede establecer en la página **Cabecera del mensaje de entrada** del diálogo de **Propiedades de definición de servicio**. Las páginas de entrada definen los detalles del mensaje que espera el servicio y el destino de donde se va a desplegar. Algunas propiedades no solamente se aplican a definiciones de servicios de un tipo de enlaces MQ.

Atributo	Descripción
CCSID	Especifica el ID de juego de caracteres codificado que corresponde al campo <code>CodedCharSetId</code> en la estructura MQMD. Si no se especifica este valor, el solicitante de servicio y el proveedor de servicios utilizarán el valor que corresponda al juego de caracteres de los datos del mensaje.
Formato	Especifica el nombre de formato de los datos del mensaje. Esta propiedad corresponde al campo de formato <code>MQRFH2</code> o al campo de formato <code>MQMD</code> si no hay ningún <code>MQRFH2</code> . El valor debe ser una serie de caracteres entre 0 y 8 caracteres de largo formada por caracteres de la A a la Z y del 0 al 9. El <i>Formato</i> se puede establecer en cualquier valor según las directrices de Campo de formato .

Atributo	Descripción
Propiedades de usuario	<p>Especifica los datos definidos por el usuario que se incluían en los mensajes de servicio de IBM MQ. Los valores se deben especificar en el formato permitido para elementos de la carpeta RFH2; en una serie de tripletes codificados mediante una sintaxis del tipo XML, como por ejemplo:</p> <pre data-bbox="829 426 1243 453" style="background-color: #f0f0f0; padding: 5px;"><name dt="datatype">value</name></pre> <p>El elemento dt="datatype" es opcional y, si se omite, se trata como una serie, lo que permite especificar elementos como:</p> <pre data-bbox="829 625 1065 653" style="background-color: #f0f0f0; padding: 5px;"><name>value</name></pre> <p>Por ejemplo:</p> <pre data-bbox="829 758 1373 806" style="background-color: #f0f0f0; padding: 5px;"><myprop1>value1</myProp1><myprop2>value2</myProp2><myprop3 dt="i4">99</myProp3></pre> <p>Puede obtener información adicional sobre los tipos de datos y los formatos permitidos consultando NameValueData (MQCHARn). No se recomienda incluir propiedades sensibles a la seguridad como, por ejemplo, ID de usuario o contraseñas.</p>
Tipo de mensaje	<p>Especifica el tipo de mensaje que se envía. Esta propiedad corresponde a <i>MsgType</i> en la estructura MQMD. Los cinco valores posibles son:</p> <ul data-bbox="821 1125 1471 1640" style="list-style-type: none"> • Sin especificar, lo que significa que no se establece ningún valor, por lo tanto, el valor se toma del valor de Message exchange pattern. Éste es el valor predeterminado. • Solicitud que significa que el mensaje es uno que requiere una respuesta. Este valor indica que el servicio utiliza un patrón de intercambio de mensajes de petición-respuesta. • Reproducción que significa que el mensaje es una respuesta a una petición. • Informe que significa que el mensaje es un informe. • Datagrama que significa que el servicio es un intercambio de mensajes unidireccional y no habrá respuesta. <p>Si no se especifica ningún valor, el valor se establecerá en función del Patrón de intercambio de mensajes.</p>

Atributo	Descripción
Persistence	<p>Especifica si el mensaje es permanente o no y corresponde al campo <i>Permanencia</i> en la estructura MQMD. Los tres valores posibles son:</p> <ul style="list-style-type: none"> • No permanente que significa que los mensajes no son permanentes. • Permanente que significa que los mensajes son permanentes. • Cola predeterminada que significa que el gestor de colas determina la permanencia del mensaje a partir de la definición del destino en el que se haya puesto el mensaje. Éste es el valor predeterminado.
ID del mensaje	<p>Especifica el identificador de mensaje que corresponde al campo <i>MsgId</i> en la estructura MQMD.</p> <p>El ID de mensaje permite que ciertas aplicaciones especializadas de IBM MQ se describan como servicios (por ejemplo: aplicaciones que comparten una cola de entrada y seleccionan los mensajes dirigidos a las mismas según un valor de <i>msgId</i> predefinido). Los valores de <i>msgIds</i> predefinidos en las definiciones de servicio pueden generar problemas como por ejemplo cuando un patrón de intercambio de mensajes de tipo petición-respuesta devuelve el <i>msgId</i> de petición.</p> <p>El ID de mensaje puede ser una serie de caracteres o un valor binario. Los valores binarios deber ser una serie de hasta 24 pares de valores hexadecimales de dos caracteres.</p> <p>Pulse Editar para abrir un diálogo y especificar un valor como texto o bytes.</p>
ID de correlación	<p>Especifica el ID de correlación que corresponde al campo <i>CorrelId</i> en la estructura MQMD. El ID de correlación puede ser una serie de caracteres o un valor binario. Los valores binarios deber ser una serie de hasta 24 pares de valores hexadecimales de dos caracteres.</p> <p>Pulse Editar para abrir un diálogo y especificar un valor como texto o bytes.</p>
Caducidad	<p>Especifica la duración del mensaje. Debe ser un entero firmado y se mide en décimas de segundo. El rango de Caducidad está entre 1 y 2.147.483.647.</p> <p>El valor especial de <i>Sin límite</i> se utiliza para indicar que el mensaje no caduca. El valor de -1 se graba en el archivo WSDL.</p> <p>Un valor de <i>Sin especificar</i> significa que no se graba ningún valoren el archivo WSDL. Éste es el valor predeterminado.</p>

Atributo	Descripción
Priority	<p>Especifica la prioridad asociada al mensaje y corresponde al campo <i>prioridad</i> de la estructura MQMD. Se debe especificar como un entero entre 0 y 9, siendo 0 la prioridad más baja y 9 la prioridad más alta.</p> <p>Un valor especial Sin límite se utiliza para indicar que la prioridad del mensaje se toma de la definición de la primera cola en la que se coloca el mensaje. El valor de -1 se graba en el archivo WSDL.</p> <p>Un valor de Sin especificar significa que no se graba ningún valor en el archivo WSDL. Éste es el valor predeterminado.</p>
Codificación	<p>Especifica la codificación numérica de los datos del mensaje, que corresponde al campo <i>Codificación</i> de la estructura MQMD:</p> <ul style="list-style-type: none"> • Entero le permite seleccionar Normal o Invertido • Decimal le permite seleccionar Normal o Invertido • Flotante le permite seleccionar Normal, Invertido o S390 • Mnemónico especifica el mnemónico de 3 caracteres basado en los otros valores seleccionados. R = Invertido, N = Normal y 3 = S390. • Valor especifica el valor numérico de las selecciones y mnemónico.
Opciones de informe	<p>Especifica cómo establece el proveedor de servicios el mensaje y los identificadores de correlación en el mensaje de respuesta o en el mensaje de error. Esta propiedad corresponde al campo Informe de la estructura MQMD. Hay cuatro valores posibles:</p> <ul style="list-style-type: none"> • ID de mensaje nuevo indica que si se ha generado un informe o una respuesta como resultado de este mensaje, se generará un nuevo valor <i>msgId</i> para el informe o el mensaje de respuesta. • ID de mensaje de paso indica que si se genera un informe o una respuesta como resultado de este mensaje, el valor <i>msgId</i> de este mensaje se copiará en el valor <i>msgId</i> del informe o del mensaje de respuesta. • Copiar el ID de mensaje en el ID de correlación indica que si se genera un informe o una respuesta como resultado de este mensaje, el valor <i>msgId</i> de este mensaje se copiará en el valor <i>correlId</i> del informe o del mensaje de respuesta. • ID de correlación de paso indica que si se genera un informe o respuesta como resultado de este mensaje, el <i>correlId</i> de este mensaje se copia en el correlId del informe o del mensaje de respuesta.

Página de destino de salida

En la tabla siguiente se listan los atributos que puede establecer en la página **Destino de salida** del diálogo de **Propiedades de definición de servicio**. Las páginas de salida definen los detalles del mensaje que enviará el servicio como respuesta al mensaje de entrada y el destino en el que se colocará. El nombre de destino de salida debe llevar el prefijo 'msg/queue/' para colas, o 'msg/topic/' para temas.

Atributo	Descripción
Nombre de destino de salida	<p>Especifica el nombre de la cola de destino o el tema de destino al cual se envía el mensaje de respuesta y corresponde a los campos ReplyToQ y ReplyToQMgr de la estructura MQMD. El nombre de destino debe tener el formato de partícula cola-dest o tema-dest de un URI de IBM MQ, como por ejemplo:</p> <pre data-bbox="820 590 1463 667">msg/queue/INS.QUOTE.REPLY</pre>
Nombre del gestor de colas de destino	Especifica el nombre del gestor de colas de destino.
Gestor de colas de conexión	Especifica el nombre del gestor de colas al cual se conecta el servicio solicitante. Corresponde al parámetro QmgrName que se utiliza en las llamadas MQCONN() y MQCONNX().
Propiedades de conexión del cliente	Las propiedades de conexión del cliente especifican enlaces detallados que pueden incluir información sobre cómo se enlaza un solicitante de servicio con una máquina o canal específico. En algunas circunstancias, resulta útil poder especificar enlaces de cliente y nombres de canal, pero si se excede en el volumen de especificaciones, el servicio podría verse restringido. Una solución para este problema es minimizar la cantidad de información de enlace que se incorpora a una definición de servicio y permitir que la infraestructura subyacente o IBM MQ direcciones los mensajes siempre que sea posible.
Nombre de tabla de canales	<p>Especifica el nombre del archivo de la tabla de canal de cliente que se utiliza para identificar la conexión del canal.</p> <ul data-bbox="820 1394 1463 1591" style="list-style-type: none"> • Si no se especifica Channel table name, Channel table library se ignora. • Si alguna de las variables de entorno MQSERVER o MQCHLTAB se establece en el entorno en el que se ejecuta la aplicación cliente, Channel table name se ignora.
Biblioteca de tablas de canales	<p>Especifica la vía de acceso a la tabla de canal del cliente.</p> <ul data-bbox="820 1703 1463 1900" style="list-style-type: none"> • Si las variables de entorno MQSERVER o MQCHLLIB se establecen en el entorno en el que se ejecuta la aplicación cliente, Channel table library se ignora. • Si no se especifica Channel table name, Channel table library se ignora.

Atributo	Descripción
Nombre de canal de cliente	<p>Especifica la serie de conexión que se utiliza cuando un solicitante de servicio realiza una conexión de enlace de cliente IBM MQ MQI. Para TCP/IP, la conexión tiene el formato de un nombre de host seguido por un número de puerto, por ejemplo:</p> <div style="background-color: #f0f0f0; padding: 5px; margin: 10px 0;">OS2R0G3(1822)</div> <p>Si no se especifica el número de puerto, se utilizará un valor predeterminado de 1414.</p> <ul style="list-style-type: none"> • Si se especifica Client channel connection name, también se deben especificar Client channel name y Client channel transport type. • Si la variable de entorno MQSERVER o MQCHLTAB se establece en el entorno en el que se ejecuta la aplicación cliente, Client channel connection name se ignora.
Nombre de conexión de canal de cliente	<p>Especifica el canal que se utiliza cuando un solicitante de servicio de IBM MQ realiza una conexión de enlace de cliente de IBM MQ MQI.</p> <ul style="list-style-type: none"> • Si se especifica Client channel connection name, también se deben especificar Client channel name y Client channel transport type. • Si la variable de entorno MQSERVER o MQCHLTAB se establece en el entorno en el que se ejecuta la aplicación cliente, Client channel name se ignora.
Tipo de transporte de canal de cliente	<p>Especifica el tipo de transporte que se utiliza cuando un solicitante de servicio de IBM MQ realiza una conexión de enlace de cliente IBM MQ MQI.</p> <ul style="list-style-type: none"> • Si se especifica Client channel connection name, también se deben especificar Client channel name y Client channel transport type. • Si la variable de entorno MQSERVER o MQCHLTAB se establece en el entorno en el que se ejecuta la aplicación cliente, Transport type se ignora. <p>Es posible seleccionar entre dos valores distintos:</p> <ul style="list-style-type: none"> • TCP. Se utiliza para especificar el protocolo de transporte TCP/IP. Éste es el valor predeterminado. • LU62. Se utiliza para especificar el protocolo de transporte LU6.2.

Página de esquema del mensaje de salida

En la tabla siguiente se listan los atributos que puede establecer en la página **Esquema del mensaje de salida** del diálogo de **Propiedades de definición de servicio**. Permiten definir el esquema de la carga útil del mensaje.

Atributo	Descripción
Tipo de datos de salida	Especifica el tipo de datos de salida que se esperan.
Archivo de esquema de importación	Especifica el archivo de esquema que se debe importar
Espacio de nombres de importación	Especifica el espacio de nombres que se debe importar

Página de cabecera del mensaje de salida

En la tabla siguiente se listan los atributos que puede establecer en la página **Cabecera del mensaje de salida** del diálogo de **Propiedades de definición de servicio**. Las páginas de salida definen los detalles del mensaje que enviará el servicio como respuesta al mensaje de entrada y el destino en el que se colocará. Algunas propiedades no solamente se aplican a definiciones de servicios de un tipo de enlaces MQ.

Atributo	Descripción
CCSID	Especifica el ID de juego de caracteres codificado que corresponde al campo <i>CodedCharSetId</i> en la estructura MQMD. Si no se especifica este valor, el solicitante de servicio y el proveedor de servicios utilizarán el valor que corresponda al juego de caracteres de los datos del mensaje.
Formato	Especifica el nombre de formato de los datos del mensaje. Esta propiedad corresponde al campo de formato <i>MQRFH2</i> o al campo de formato <i>MQMD</i> si no hay ningún <i>MQRFH2</i> . El valor debe ser una serie de caracteres entre 0 y 8 caracteres de largo formada por caracteres de la A a la Z y del 0 al 9. El <i>Formato</i> se puede establecer en cualquier valor según las directrices de Campo de formato .

Atributo	Descripción
Propiedades de usuario	<p>Especifica los datos definidos por el usuario que se incluían en los mensajes de servicio de IBM MQ. Los valores se deben especificar en el formato permitido para elementos de la carpeta RFH2; en una serie de tripletes codificados mediante una sintaxis del tipo XML, como por ejemplo:</p> <pre data-bbox="829 426 1243 453" style="background-color: #f0f0f0; padding: 5px;"><name dt="datatype">value</name></pre> <p>El elemento dt="datatype" es opcional y, si se omite, se trata como una serie, lo que permite especificar elementos como:</p> <pre data-bbox="829 625 1065 653" style="background-color: #f0f0f0; padding: 5px;"><name>value</name></pre> <p>Por ejemplo:</p> <pre data-bbox="829 758 1373 806" style="background-color: #f0f0f0; padding: 5px;"><myprop1>value1</myProp1><myprop2>value2</myProp2><myprop3 dt="i4">99</myProp3></pre> <p>Puede obtener información adicional sobre los tipos de datos y los formatos permitidos consultando NameValueData (MQCHARn). No se recomienda incluir propiedades sensibles a la seguridad como, por ejemplo, ID de usuario o contraseñas.</p>
Tipo de mensaje	<p>Especifica el tipo de mensaje que se envía. Esta propiedad corresponde a <i>MsgType</i> en la estructura MQMD. Los cinco valores posibles son:</p> <ul style="list-style-type: none"> • Sin especificar, lo que significa que no se establece ningún valor, por lo tanto, el valor se toma del valor de Message exchange pattern. Éste es el valor predeterminado. • Solicitud que significa que el mensaje es uno que requiere una respuesta. Este valor indica que el servicio utiliza un patrón de intercambio de mensajes de petición-respuesta. • Reproducción que significa que el mensaje es una respuesta a una petición. • Informe que significa que el mensaje es un informe. • Datagrama que significa que el servicio es un intercambio de mensajes unidireccional y no habrá respuesta. <p>Si no se especifica ningún valor, el valor se establecerá en función del Patrón de intercambio de mensajes.</p>

Atributo	Descripción
Persistence	<p>Especifica si el mensaje es permanente o no y corresponde al campo <i>Permanencia</i> en la estructura MQMD. Los tres valores posibles son:</p> <ul style="list-style-type: none"> • No permanente que significa que los mensajes no son permanentes. • Permanente que significa que los mensajes son permanentes. • Cola predeterminada que significa que el gestor de colas determina la permanencia del mensaje a partir de la definición del destino en el que se haya puesto el mensaje. Éste es el valor predeterminado.
ID del mensaje	<p>Especifica el identificador de mensaje que corresponde al campo <i>MsgId</i> en la estructura MQMD.</p> <p>El ID de mensaje permite que ciertas aplicaciones especializadas de IBM MQ se describan como servicios (por ejemplo: aplicaciones que comparten una cola de entrada y seleccionan los mensajes dirigidos a las mismas según un valor de <i>msgId</i> predefinido). Los valores de <i>msgIds</i> predefinidos en las definiciones de servicio pueden generar problemas como por ejemplo cuando un patrón de intercambio de mensajes de tipo petición-respuesta devuelve el <i>msgId</i> de petición.</p> <p>El ID de mensaje puede ser una serie de caracteres o un valor binario. Los valores binarios deber ser una serie de hasta 24 pares de valores hexadecimales de dos caracteres.</p> <p>Pulse Editar para abrir un diálogo y especificar un valor como texto o bytes.</p>
ID de correlación	<p>Especifica el ID de correlación que corresponde al campo <i>CorrelId</i> en la estructura MQMD. El ID de correlación puede ser una serie de caracteres o un valor binario. Los valores binarios deber ser una serie de hasta 24 pares de valores hexadecimales de dos caracteres.</p> <p>Pulse Editar para abrir un diálogo y especificar un valor como texto o bytes.</p>
Caducidad	<p>Especifica la duración del mensaje. Debe ser un entero firmado y se mide en décimas de segundo. El rango de Caducidad está entre 1 y 2.147.483.647.</p> <p>El valor especial de Sin límite se utiliza para indicar que el mensaje no caduca. El valor de -1 se graba en el archivo WSDL.</p> <p>Un valor de Sin especificar significa que no se graba ningún valoren el archivo WSDL. Éste es el valor predeterminado.</p>

Atributo	Descripción
Priority	<p>Especifica la prioridad asociada al mensaje y corresponde al campo de prioridad de la estructura MQMD. Se debe especificar como un entero entre 0 y 9, siendo 0 la prioridad más baja y 9 la prioridad más alta.</p> <p>Un valor especial Sin límite se utiliza para indicar que la prioridad del mensaje se toma de la definición de la primera cola en la que se coloca el mensaje. El valor de -1 se graba en el archivo WSDL.</p> <p>Un valor de Sin especificar significa que no se graba ningún valor en el archivo WSDL. Éste es el valor predeterminado.</p>
Codificación	<p>Especifica la codificación numérica de los datos del mensaje, que corresponde al campo <i>Codificación</i> de la estructura MQMD:</p> <ul style="list-style-type: none"> • Entero le permite seleccionar Normal o Invertido • Decimal le permite seleccionar Normal o Invertido • Flotante le permite seleccionar Normal, Invertido o S390 • Mnemónico especifica el mnemónico de 3 caracteres basado en los otros valores seleccionados. R = Invertido, N = Normal y 3 = S390. • Valor especifica el valor numérico de las selecciones y mnemónico.
Opciones de informe	<p>Especifica cómo establece el proveedor de servicios el mensaje y los identificadores de correlación en el mensaje de respuesta o en el mensaje de error. Esta propiedad corresponde al campo Informe de la estructura MQMD. Hay cuatro valores posibles:</p> <ul style="list-style-type: none"> • ID de mensaje nuevo indica que se han generado informes o respuestas como resultado de este mensaje; e genera un <i>msgId</i> nuevo para el informe o el mensaje de respuesta. • ID de mensaje de paso indica que si se genera un informe o una respuesta como resultado de este mensaje, el valor <i>msgId</i> de este mensaje se copiará en el valor <i>msgId</i> del informe o del mensaje de respuesta. • Copiar el ID de mensaje en el ID de correlación indica que si se genera un informe o una respuesta como resultado de este mensaje, el valor <i>msgId</i> de este mensaje se copiará en el valor <i>correlId</i> del informe o del mensaje de respuesta. • ID de correlación de paso indica que si se genera un informe o respuesta como resultado de este mensaje, el <i>correlId</i> de este mensaje se copia en el correlId del informe o del mensaje de respuesta.

Tareas relacionadas

“Creación de una definición de servicio nueva” en la página 227

El asistente para la definición de servicios simplifica el proceso de creación de definiciones de servicio y está integrado en IBM MQ Explorer. El asistente para la definición de servicios ha quedado en desuso en IBM MQ 8.0

“Adición de un repositorio de definición de servicio” en la página 225

Utilice esta información para crear un nuevo repositorio de definición de servicio.

“Configurar gestores de colas y objetos” en la página 42

Puede configurar muchos de las propiedades de los gestores de colas y sus objetos desde IBM MQ Explorer utilizando los diálogos de propiedades.

Propiedades de suscripción de IBM MQ

Puede definir propiedades para todos los tipos de suscripciones. Algunas de las propiedades no se aplican a todos los tipos de suscripciones, algunas son específicas de las suscripciones en z/OS.

Las tablas siguientes listan todas las propiedades que se pueden establecer:

- [General](#)
- [Ampliadas](#)
- [Estadísticas](#)

Para cada propiedad, hay una breve descripción de los casos en los que posiblemente tenga que configurar la propiedad. Las tablas también ofrecen los parámetros MQSC equivalentes para los mandatos DEFINE, ALTER y DISPLAY SUB. Puede obtener información adicional relativa a los comandos MQSC consultando [Administración mediante comandos MQSC](#).

Página General

En la tabla siguiente se listan las propiedades que puede establecer en la página **General** del diálogo **Propiedades de cola**.

Propiedad	Significado	Parámetro MQSC
Nombre de suscripción	Solo lectura. No se puede cambiar el nombre de la suscripción una vez que se ha creado.	SUBNAME
Nombre de tema	El nombre del objeto de tema utilizado por la suscripción. El nombre de tema proporciona una raíz de tema opcional. Se permiten 48 caracteres como máximo.	TOPICOBJ
Serie de tema	Especifica un nombre de tema totalmente calificado o un conjunto de temas comodín para la suscripción. El carácter slash (/) de esta serie tiene un significado especial. Delimita los elementos en el árbol de temas. Una serie de tema puede empezar con el carácter (/) pero no es necesario. Una serie que empieza con el carácter (/) no es la misma que la que no empieza con el carácter (/).	TOPICSTR
Uso de comodín	El esquema se utiliza al interpretar los caracteres comodín contenidos en Topic string . Los dos valores posibles son: TOPIC: Los caracteres comodín representan partes de la jerarquía del tema. CHAR: Los caracteres comodín representan partes de series de caracteres.	WSHEMA

Propiedad	Significado	Parámetro MQSC
Tipo	<p>El Type de la suscripción indica cómo se ha creado la suscripción. Los tipos de suscripción son:</p> <p>API: suscripción creada a través de una solicitud MQSUB API .</p> <p>ADMIN: Suscripción creada mediante un mandato DEF SUB MQSC o PCF . ADMIN también se utiliza para indicar que una suscripción se ha modificado mediante un mandato administrativo.</p> <p>PROXY: Suscripción creada internamente para direccionar publicaciones a través de una red de gestores de colas.</p> <p>Las suscripciones de tipo PROXY no se modifican como ADMIN cuando se intentan realizar alteraciones.</p> <p>El Type no se puede modificar.</p>	SUBTYPE
Propiedades	<p>Properties determina cómo se añaden las propiedades de mensaje relacionadas con la publicación/suscripción a los mensajes enviados a la suscripción. Las opciones disponibles son:</p> <p>Compatibilidad: las propiedades de publicación/suscripción se añaden al mensaje para mantener la compatibilidad con la publicación/suscripción de IBM WebSphere MQ 6.0.</p> <p>Propiedades de mensaje: Las propiedades de publicación / suscripción se añaden como propiedades de mensajes.</p> <p>Ninguno: Las propiedades de publicación / suscripción no se añaden al mensaje.</p> <p>RFH2: las propiedades de publicación/suscripción se añaden al mensaje en la cabecera RFH versión 2.</p>	PSPROP
Datos de usuario	El valor de User data se puede pasar opcionalmente como una propiedad de mensaje en un mensaje enviado a la suscripción.	USERDATA
Selector	El Selector es una serie SQL92 que se aplica a los mensajes publicados sobre el tema especificado para seleccionar si pueden incluirse en la suscripción.	SELECTOR
Tipo de selector	El tipo de SelectionString que se ha especificado. De este modo se calcula la propiedad de visualización y no se asocia a ningún objeto. El tipo de selector se podrá filtrar (por ejemplo, con una cláusula WHERE) para permitir que un administrador visualice solo selectores internos o externos.	SELTYPE

Página Ampliadas

En la tabla siguiente se listan las propiedades que puede establecer en la página **Ampliadas** del diálogo **Propiedades de cola**.

Propiedad	Significado	Parámetro MQSC
ID de usuario variable	<p>Especifica si un usuario que no sea el creador de la suscripción, puede conectarse a ella y tener la propiedad de la suscripción. Los dos valores posibles son:</p> <p>ANY: Otros usuarios pueden conectarse a la suscripción si el otro usuario tiene las comprobaciones de autorización de tema y de destino correctas. Éste es el valor predeterminado.</p> <p>FIXED: Otros usuarios no pueden conectarse a la suscripción.</p>	VARUSER
Usuario	Especifica el perfil de usuario que posee esta suscripción.	SUBUSER
Datos de identidad de la aplicación	El valor de Application identity data se utilizará para los mensajes enviados a la suscripción. Si no se especifica Application identity data , se utiliza un valor predeterminado vacío.	PUBAPPID
Señal de contabilidad	El valor de Accounting token se utilizará para los mensajes enviados a la suscripción. Si no se especifica Accounting token , se utiliza el valor predeterminado MQACT_NONE.	PUBACCT
Prioridad de publicación	<p>El Publish priority determina la forma en que se añaden las propiedades de mensaje de publicación/suscripción a los mensajes enviados a la suscripción. Las opciones disponibles son:</p> <p>Según publicado, lo que significa la prioridad del mensaje enviado a esta suscripción y que proviene de la suministrada en el mensaje publicado.</p> <p>Según definición de la cola que significa la prioridad del mensaje enviado a esta suscripción y que proviene de la prioridad predeterminada de la cola definida como destino.</p> <p>Valor de prioridad que le permite especificar una prioridad del rango de 0 - 9.</p>	PUBPRTY
ID de suscripción	El valor de Subscription ID lo asigna el gestor de colas como un identificador exclusivo de tiempo completo para la suscripción. Este identificador puede utilizarse como alternativa a SUBNAME como destino de los mandatos MQSC DISPLAY , ALTER y DELETE cuando no se puede proporcionar el SUBNAME debido a su formato, o si no se ha proporcionado ningún SUBNAME para una suscripción creada por una aplicación.	SUBID
Caducidad	<p>La duración de la suscripción a partir de la fecha y hora en que se ha creado. Expiry se mide en décimas de segundo. Los dos valores posibles son:</p> <p>Ilimitado lo que significa que la suscripción nunca caducará o el usuario puede escribir su propio valor, en décimas de segundo. El valor predeterminado es cero.</p>	EXPIRY

Propiedad	Significado	Parámetro MQSC
Sólo solicitud	Sólo solicitud indica si el suscriptor sondeará si hay actualizaciones a través de MQSUBPRQ API . Los dos valores posibles son: Todas, que significa que todas las publicaciones se entregan a la suscripción. Éste es el valor predeterminado. A petición, que significa que las publicaciones sólo se entregan a la suscripción como respuesta a la MQSUBPRQ API .	REQONLY
Nivel de suscripción	Éste es el nivel asociado a la suscripción. Las publicaciones sólo se entregarán a esta suscripción si no está en el conjunto de suscripciones con el valor Sublevel más alto inferior o igual a PubLevel utilizado durante la publicación. El valor debe estar en el rango de 0 a 9. Cero sería el nivel más bajo.	SUBLEVEL

Página Estadísticas

En la tabla siguiente se listan las propiedades de la página **Estadísticas** del diálogo **Propiedades de la cola**. La página **Estadísticas** muestra información acerca de la historia de la suscripción. La información que se muestra en la página **Estadísticas** es de sólo lectura y el usuario no puede modificarla.

Propiedad	Significado	Parámetro MQSC
Fecha de creación	Solo lectura. Es la fecha en la que se ha creado la suscripción.	CRDATE
Hora de creación	Solo lectura. Es la hora en la que se ha creado la suscripción.	CRTIME
Fecha de modificación	Solo lectura. Es la fecha en la que se modificaron por última vez las propiedades de la suscripción.	ALTDATE
Hora de modificación	Solo lectura. Es la hora en que se modificaron las propiedades de la suscripción por última vez.	ALLTIME

Conceptos relacionados

[“Publicadores y suscriptores” en la página 109](#)

Los publicadores y los suscriptores son aplicaciones que envían y reciben mensajes (publicaciones) utilizando el método de mensajería de publicación/suscripción. Los publicadores y los suscriptores están desasociados, de manera que los publicadores no conocen el destino de la información que envían y los suscriptores no conocen el origen de la información que reciben.

Tareas relacionadas

[“Configurar gestores de colas y objetos” en la página 42](#)

Puede configurar muchos de las propiedades de los gestores de colas y sus objetos desde IBM MQ Explorer utilizando los diálogos de propiedades.

[“Forzar los cambios en las propiedades de la cola” en la página 43](#)

Si los cambios que está realizando en las propiedades de una cola afectan a la operación de un gestor de colas u otro programa, es posible que se le solicite que configure si desea forzar los cambios en las propiedades de la cola.

Referencia relacionada

[“Series de caracteres en diálogos de propiedades” en la página 611](#)

Para incluir determinados caracteres en una serie, debe añadir signos de puntuación a la serie de un modo concreto.

Propiedades de definición de proceso

Puede definir propiedades para las definiciones de proceso. Algunas propiedades no se aplican a todos los tipos de definiciones de proceso. Algunas de las propiedades son específicas de las definiciones de proceso de z/OS.

Las siguientes tablas listan todos las propiedades que se pueden establecer para las definiciones de proceso:

- [General](#)
- [Estadísticas](#)

Para cada propiedad, hay una breve descripción de los casos en los que posiblemente tenga que configurar la propiedad. Las tablas también ofrecen el parámetro MQSC equivalente para los mandatos DEFINE, ALTER y DISPLAY PROCESS. Puede obtener información adicional consultando [ALTER PROCESS](#) y [DISPLAY PROCESS](#)

Página General

La tabla siguiente lista las propiedades que puede establecer en la página **General** del diálogo Propiedades de definición de proceso.

Propiedad	Significado	Parámetro MQSC
Nombre de proceso	Solo lectura. No se puede cambiar el nombre de la definición de proceso una vez que se ha creado.	PROCESS
Descripción	Escriba una descripción significativa de la finalidad de la definición de proceso. Consulte el apartado Especificar series de caracteres en MQ Explorer .	DESCR
Tipo de aplicación	<p>Seleccione el tipo de aplicación que se inicia cuando la cola de inicio recibe el mensaje desencadenante.</p> <p>Las aplicaciones definidas por el sistema se encuentran dentro del rango 0 a 65535. Para las aplicaciones definidas por el usuario, escriba el rango 65536 a 999999999.</p> <p>Especifique únicamente tipos de aplicación (distintos de los tipos definidos por el usuario) que reciban soporte en la plataforma en la que se ejecuta el mandato:</p> <ul style="list-style-type: none"> • z/OS admite CICS (predeterminado), DOS, IMS, MVS, OS2, UNIX, Windows, Windows NT y DEF. • OS/400 admite OS/400 (predeterminado), CICS y DEF. • Tandem NSK da soporte a NSK. • UNIX admite UNIX (predeterminado), OS2, DOS, Windows, CICS y DEF. • Windows NT admite Windows NT (predeterminado), DOS, Windows, OS2, UNIX, CICS y DEF. 	APPLTYPE
ID de aplicación	Escriba el nombre de la aplicación que debe iniciarse. Por lo general, este es el nombre del archivo totalmente calificado del objeto ejecutable. La longitud máxima es de 256 caracteres. Para una aplicación CICS, escriba el ID de transacción CICS; para una aplicación IMS, escriba el ID de transacción IMS.	APPLICID
Datos de entorno	Escriba la información del entorno pertinente para que se inicie la aplicación. La longitud máxima es de 128 caracteres.	ENVRDATA

Propiedad	Significado	Parámetro MQSC
Datos de usuario	Escriba la información de usuario pertinente para que se inicie la aplicación. La longitud máxima es de 128 caracteres.	USERDATA
Disposición QSG	Solo lectura. Es la disposición del grupo de compartición de colas de la definición de proceso. No puede cambiar la disposición de una definición de proceso una vez que se ha creado. Queue manager significa que la definición de objeto solo está disponible para el gestor de colas que la aloja; Group significa que la definición de objeto se almacena en el repositorio compartido y cada gestor de colas del grupo de compartición de colas tiene una copia de la definición; Copy significa que la definición de objeto es la copia del gestor de colas de una definición en el repositorio compartido.	QSGDISP

Página Estadísticas

La tabla siguiente lista las propiedades que puede establecer en la página **Estadísticas** del diálogo de propiedades de definiciones de proceso. La página **Estadísticas** muestra información acerca de la historia de las definiciones de proceso. No puede editar ninguna de estas propiedades.

Propiedad	Significado	Parámetro MQSC
Fecha de modificación	Solo lectura. Es la fecha en la que se modificaron por última vez las propiedades de la definición de proceso.	ALTDAT
Hora de modificación	Solo lectura. Es la hora a la que se modificaron por última vez las propiedades de la definición de proceso.	ALTTIME

Tareas relacionadas

[“Configurar gestores de colas y objetos”](#) en la página 42

Puede configurar muchos de las propiedades de los gestores de colas y sus objetos desde IBM MQ Explorer utilizando los diálogos de propiedades.

Referencia relacionada

[“Series de caracteres en diálogos de propiedades”](#) en la página 611

Para incluir determinados caracteres en una serie, debe añadir signos de puntuación a la serie de un modo concreto.

Propiedades de lista de nombres

Puede definir propiedades para listas de nombres. Algunas de las propiedades son específicas de las listas de nombres de z/OS.

Las tablas siguientes listan las propiedades que se pueden establecer:

- [General](#)
- [Estadísticas](#)

Para cada propiedad, hay una breve descripción de los casos en los que posiblemente tenga que configurar la propiedad. Las tablas también ofrecen el parámetro MQSC equivalente para los mandatos DEFINE, ALTER y DISPLAY NAMELIST. Puede obtener información adicional relativa a los comandos MQSC consultando [Administración mediante comandos MQSC](#).

Página General

La tabla siguiente lista las propiedades que puede establecer en la página **General** del diálogo de propiedades de lista de nombres.

Propiedad	Significado	Parámetro MQSC
Nombre de lista de nombres	Solo lectura. No se puede cambiar el nombre de la lista de nombres una vez que se ha creado.	LISTA DE NOMBRES
Descripción	Escriba una descripción significativa de la finalidad de la lista de nombres. Consulte el apartado Especificar series de caracteres en MQ Explorer .	DESCR
Nombres	Escriba la lista de nombres de objetos relacionado con la lista de nombres. Los objetos deben estar definidos en el gestor de colas local. Consulte el apartado Especificar series de caracteres en MQ Explorer .	NAMES
Número de nombres	Solo lectura. Es el número de nombres de la lista de nombres.	NAMCOUNT
Disposición QSG	Solo lectura. Es la disposición del grupo de compartición de colas de la lista de nombres. No se puede cambiar la disposición de una lista de nombres una vez que se ha creado. <code>Queue manager</code> significa que la definición de objeto solo está disponible para el gestor de colas que la aloja; <code>Group</code> significa que la definición de objeto se almacena en el repositorio compartido y cada gestor de colas del grupo de compartición de colas tiene una copia de la definición; <code>Copy</code> significa que la definición de objeto es la copia del gestor de colas de una definición en el repositorio compartido.	QSGDISP

Página Estadísticas

La tabla siguiente lista las propiedades que puede establecer en la página **Estadísticas** del diálogo de propiedades de lista de nombres. La página **Estadísticas** muestra información acerca de la historia de la lista de nombres. No puede editar ninguna de estas propiedades.

Propiedad	Significado	Parámetro MQSC
Fecha de modificación	Solo lectura. Es la fecha en la que se modificaron por última vez las propiedades del tema.	ALTDATE
Hora de modificación	Solo lectura. Es la hora en que se han modificado por última vez las propiedades de la lista de nombres.	ALTTIME

Tareas relacionadas

[“Configurar gestores de colas y objetos”](#) en la página 42

Puede configurar muchos de las propiedades de los gestores de colas y sus objetos desde IBM MQ Explorer utilizando los diálogos de propiedades.

Referencia relacionada

[“Series de caracteres en diálogos de propiedades”](#) en la página 611

Para incluir determinados caracteres en una serie, debe añadir signos de puntuación a la serie de un modo concreto.

Propiedades de información de autenticación

Puede definir propiedades para todos los tipos de objetos de información de autenticación. Algunas de las propiedades no se aplican a todos los tipos de objetos de información de autenticación y algunas de las propiedades son específicas de los objetos de información de autenticación de z/OS.

Las tablas siguientes listan las propiedades que se pueden establecer:

- [General](#)
- [LDAP](#)
- [OCSP](#)
- [Repositorio de usuario LDAP](#)
- [Autorización LDAP](#)
- [ID + contraseña usuario](#)
- [Estadísticas](#)

Para cada propiedad, hay una breve descripción de los casos en los que posiblemente tenga que configurar la propiedad. Las tablas también ofrecen el parámetro MQSC equivalente para los mandatos DEFINE, ALTER y DISPLAY AUTHINFO. Puede obtener información adicional relativa a los comandos MQSC consultando [Administración mediante comandos MQSC](#).

Página General

La tabla siguiente lista las propiedades que puede establecer en la página **General** del diálogo Propiedades de la información de autenticación.

Propiedad	Significado	Parámetro MQSC
Nombre de información de autenticación	Solo lectura. No se puede cambiar el nombre del objeto de información de autenticación una vez que se ha creado.	AUTHINFO
Tipo de información de autenticación	Solo lectura. No puede cambiar el tipo de objeto de información de autenticación tras crearlo.	AUHTYPE
Descripción	Escriba una descripción significativa de la finalidad del objeto de información de autenticación. Consulte el apartado Especificar series de caracteres en MQ Explorer .	DESCR
Disposición QSG	Solo lectura. La disposición del grupo de compartición de colas del objeto de información de autenticación. No se puede cambiar la disposición del un objeto de información de autenticación una vez creado. <code>Queue manager</code> significa que la definición de objeto solo está disponible para el gestor de colas que la aloja; <code>Group</code> significa que la definición de objeto se almacena en el repositorio compartido y cada gestor de colas del grupo de compartición de colas tiene una copia de la definición; <code>Copy</code> significa que la definición de objeto es la copia del gestor de colas de una definición en el repositorio compartido.	QSGDISP

Página LDAP

La tabla siguiente lista las propiedades que puede establecer en la página **LDAP** del diálogo de propiedades de información de autenticación LDAP de CRL o LDAP de IDPW. La página **LDAP** muestra el nombre y la información de autenticación para el servidor LDAP.

Propiedad	Significado	Parámetro MQSC
Nombre de servidor LDAP	<p>Escriba el nombre de host, o la dirección IPv4 en decimales con puntos o en notación hexadecimal IPv6 del sistema principal en el que se está ejecutando el servidor LDAP, con un número de puerta opcional. Si especifica el nombre de conexión como una dirección IPv6, sólo los sistemas que ejecutan objetos de información de autenticación de IBM WebSphere MQ 6.0. con una pila IPv6 son capaces de resolver esta dirección. Si el objeto de información de autenticación forma parte de la lista de nombres de CRL del gestor de colas, asegúrese de que los clientes que estén utilizando la tabla de canales de clientes generada por el gestor de colas pueden resolver el nombre de conexión. En z/OS, si desea utilizar un nombre de conexión que resuelva una dirección de red IPv6, el nivel de z/OS debe dar soporte a IPv6 para conectarse a un servidor LDAP.</p>	CONNNAME
ID de usuario	<p>Escriba el nombre distinguido del usuario que está accediendo al servidor LDAP, con las siguientes limitaciones:</p> <ul style="list-style-type: none"> • En IBM i, UNIX y Windows, la longitud máxima es de 1024 caracteres. • En z/OS, la longitud máxima es de 256 caracteres. • Si utiliza asteriscos (*) en el nombre de usuario, se tratarán como caracteres literales, no como comodines, ya que el ID de usuario LDAP es un nombre específico y no una serie de caracteres que se utiliza para buscar coincidencias. 	LDAPUSER
Contraseña	<p>Escriba la contraseña asociada al nombre distinguido del usuario que está accediendo al servidor LDAP. La longitud máxima es de 32 caracteres.</p>	LDAPPWD

Página OCSP

La tabla siguiente lista las propiedades que puede establecer en la página **OCSP** del diálogo Propiedades de información de autenticación OCSP.

Propiedad	Significado	Parámetro MQSC
URL del servidor OCSP	<p>El URL en el que se puede establecer contacto con el programa de respuesta OCSP.</p> <p>Esta propiedad tiene prioridad sobre un URL en una extensión de certificados AuthorityInfoAccess (AIA).</p>	OCSPURL

Página de depósito de usuario LDAP

La siguiente tabla ofrece una lista de las propiedades que se pueden definir en la página **Depósito de usuario LDAP** del diálogo de propiedades Información de autenticación LDAP de IDPW.

Propiedad	Significado	Parámetro MQSC
Usuario abreviado equivalente	<p>Un campo en el registro de usuarios de LDAP que se va a utilizar como nombre de usuario abreviado para esta conexión.</p>	SHORTUSR

Propiedad	Significado	Parámetro MQSC
DN base de ID de usuario	El DN base para localizar registros de usuario en un servidor LDAP.	BASEDNU
Utilizar comunicación segura	Si la conexión al servidor LDAP se va a realizar utilizando TLS.	SECCOMM
Clase de objeto de usuario	La clase de objeto LDAP utilizada para los registros de usuario en el repositorio de LDAP.	CLASSUSR
Cualificación del campo de usuario	Una calificación para permitir identificar los ID de usuario proporcionados por las aplicaciones como un campo en el registro de usuarios de LDAP.	USRFIELD

Autorización LDAP

La siguiente tabla ofrece una lista de las propiedades que se pueden definir en la **Autorización LDAP** del diálogo de propiedades Información de autenticación LDAP de IDPW.

Propiedad	Significado	Parámetro MQSC
Método de autorización	<p>Indica si la autorización se realiza utilizando los ID y los grupos del sistema operativo o de LDAP. Los valores posibles son:</p> <p>Sistema operativo. La autorización se realiza utilizando los ID de usuario y los grupos del sistema operativo.</p> <p>Grupo de búsqueda. La autorización se realiza utilizando los ID de usuario y los grupos de LDAP. La entrada de grupo en el depósito LDAP contiene una propiedad que lista el nombre distinguido de todos los usuarios que pertenecen al grupo.</p> <p>Usuario de búsqueda. La autorización se realiza utilizando los ID de usuario y los grupos de LDAP. La entrada de usuario en el depósito LDAP contiene una propiedad que lista todos los nombres distinguidos de los grupos a los que pertenece el usuario.</p> <p>V9.10 Nombre abreviado del grupo de búsquedas. La autorización se realiza utilizando los ID de usuario y los grupos de LDAP. La entrada de grupo en el depósito LDAP contiene una propiedad que lista el nombre de usuario abreviado de todos los usuarios que pertenecen al grupo.</p>	AUTHORMD
Permitir grupos anidados	<p>Indica si se permiten grupos anidados. Los valores posibles son:</p> <p>No. Los grupos anidados no están permitidos.</p> <p>Sí. Los grupos anidados no están permitidos. La lista de grupos se busca de forma recursiva para enumerar todos los grupos a los que pertenece un usuario.</p>	NESTGRP
DN base de grupo	El DN base utilizado para localizar registros de grupos en un servidor LDAP.	BASEDNG
Clase de objeto de grupo	La clase de objeto LDAP utilizada para registros de grupos en el depósito LDAP.	CLASSGRP
Campo de grupos calificados	Una calificación para permitir que se identifique a un grupo como campo en el registro de grupos LDAP.	GRPFIELD

Propiedad	Significado	Parámetro MQSC
Campo de pertenencia al grupo	Nombre de la propiedad utilizado en un usuario o grupo LDAP para determinar la pertenencia al grupo.	FINDGRP

Página ID de usuario + Contraseña

La tabla siguiente lista las propiedades que puede establecer en la página **ID de usuario + Contraseña** del diálogo de propiedades de información de autenticación LDAP de IDPW o IDPW.

Propiedad	Significado	Parámetro MQSC
Comprobar conexiones enlazadas localmente	<p>Si las conexiones realizadas utilizando enlaces locales deben proporcionar un ID de usuario y una contraseña para la validación. Los valores posibles son:</p> <p>Ninguno. No es necesario ningún ID de usuario ni ninguna contraseña.</p> <p>Opcional. No es necesario ningún ID de usuario ni contraseña, pero si se proporcionan, se comprueban.</p> <p>Obligatorio para administradores. El ID de usuario y la contraseña son obligatorios para los usuarios con privilegios.</p> <p>Obligatorio para todos. El ID de usuario y la contraseña son obligatorios para todos los usuarios.</p> <p>El establecimiento de CHCKLOCL en Obligatorio para administradores u Obligatorio para todos tiene como resultado la imposibilidad de administrar localmente el gestor de colas mediante los mandatos runmqsc, a menos que se especifique el parámetro -u IDusuario en la línea de mandatos runmqsc. Si no especifica este parámetro, verá el mensaje de error AMQ8135: Not authorized. De forma similar, cuando ejecuta IBM MQ Explorer en el sistema local, es posible que vea el error AMQ4036: Access not permitted al intentar conectarse a un gestor de colas.</p> <p>Para especificar un nombre de usuario y una contraseña, pulse el botón derecho del ratón en el objeto de gestor de colas local y seleccione Detalles de conexión > Propiedades en el menú. En la sección UserID, especifique el nombre de usuario y la contraseña y, a continuación, pulse Aceptar.</p>	CHCKLOCL
Comprobar conexiones cliente	<p>Si las conexiones realizadas utilizando conexiones de cliente deben proporcionar un ID de usuario y una contraseña para la validación. Los valores posibles son:</p> <p>Ninguno. No es necesario ningún ID de usuario ni ninguna contraseña.</p> <p>Opcional. No es necesario ningún ID de usuario ni contraseña, pero si se proporcionan, se comprobarán.</p> <p>Obligatorio para administradores. El ID de usuario y la contraseña son obligatorios para los usuarios con privilegios.</p> <p>Obligatorio para todos. El ID de usuario y la contraseña son obligatorios para todos los usuarios.</p>	CHCKCLNT

Propiedad	Significado	Parámetro MQSC
Adoptar el usuario autenticado	Si se va a adoptar el ID de usuario que se ha proporcionado con una contraseña como contexto para esta conexión. Los valores posibles son: Sí. El ID de usuario validado se adoptará como el contexto para esta conexión. Si el ID de usuario presentado es un ID de usuario LDAP y las comprobaciones de autorización se realizan utilizando los ID de usuario del sistema operativo, SHORTUSR asociado con la entrada del usuario en LDAP se adoptará como las credenciales en las que se realicen comprobaciones de autorización. No. El ID de usuario validado no se adoptará como contexto para esta conexión.	ADOPTCTX
Retardo de error de autenticación	Esta propiedad especifica el tiempo de retardo antes de devolver el código de retorno de anomalía a la aplicación, por ejemplo, si no se recibe ninguna respuesta de una solicitud mqmconnx . Es el periodo de tiempo, en segundos, que puede ser entre 0 y 60. Un valor de cero indica que no se añade ningún retardo.	FAILDLAY

Página Estadísticas

La tabla siguiente lista las propiedades que puede establecer en la página **Estadísticas** del diálogo Propiedades de la información de autenticación. La página **Estadísticas** muestra la información acerca de la historia del objeto de información de autenticación. No se pueden editar los valores de ninguna de estas propiedades.

Propiedad	Significado	Parámetro MQSC
Fecha de modificación	Solo lectura. Es la fecha en la que se modificaron por última vez las propiedades del objeto de información de autenticación.	ALTDATE
Hora de modificación	Solo lectura. Es la hora en que se modificaron por última vez las propiedades de objeto de información de autenticación.	ALTTIME

Tareas relacionadas

[“Configurar gestores de colas y objetos”](#) en la página 42

Puede configurar muchos de las propiedades de los gestores de colas y sus objetos desde IBM MQ Explorer utilizando los diálogos de propiedades.

Referencia relacionada

[“Series de caracteres en diálogos de propiedades”](#) en la página 611

Para incluir determinados caracteres en una serie, debe añadir signos de puntuación a la serie de un modo concreto.

Propiedades del registro de autenticación de canal

Puede definir propiedades para objetos de registro de autenticación de canal.

Las tablas siguientes listan las propiedades que se pueden establecer:

- [General](#)
- [Address](#)
- [Dirección de bloqueo](#)
- [Usuario de bloqueo](#)
- [Gestor de colas](#)

- [Igual SSL](#)
- [Usuario de cliente](#)
- [Ampliadas](#)
- [Estadísticas](#)

Para cada propiedad, hay una breve descripción de los casos en los que posiblemente tenga que configurar la propiedad. Las tablas también ofrecen el parámetro MQSC equivalente de los mandatos SET CHLAUTH y DISPLAY CHLAUTH. Puede obtener información adicional relativa a los comandos MQSC consultando [Administración mediante comandos MQSC](#).

Página General

La tabla siguiente lista las propiedades que puede establecer en la página **General** del diálogo de propiedades de **Registros de autenticación de canal**.

Propiedad	Significado	Parámetro MQSC
Perfil de canal	Nombre de perfil de canal. Consulte SET CHLAUTH .	PROFILE
Tipo	Puede ser Correlación de direcciones, Lista de direcciones de bloqueo, Lista de usuarios de bloqueo, Correlación de gestores de colas, Correlación de iguales SSL o Correlación de usuarios. Consulte SET CHLAUTH .	tipo
Descripción	Escriba una descripción significativa de la finalidad del registro de autenticación de canal. Consulte el apartado Especificar series de caracteres en MQ Explorer .	DESCR

Página Dirección

La tabla siguiente lista las propiedades que puede establecer en la página **Dirección** del diálogo de propiedades de **Registros de autenticación de canal**.

Nota:

Este parámetro es válido con la propiedad TYPE(ADDRESSMAP), TYPE(QMGRMAP), TYPE(SSLPEERMAP) y TYPE(USERMAP).

Propiedad	Significado	Parámetro MQSC
Dirección	Especifica el filtro que debe utilizarse para comparar con la dirección IP del cliente o gestor de colas de asociado del otro extremo del canal. Para el mandato SET este parámetro es obligatorio con TYPE(ADDRESSMAP). Consulte SET CHLAUTH .	ADDRESS

Página Dirección de bloqueo

La tabla siguiente lista las propiedades que puede establecer en la página **Dirección de bloqueo** del diálogo de propiedades de **Registros de autenticación de canal**.

Nota:

Este parámetro solo es válido con la propiedad TYPE(BLOCKADDR).

Propiedad	Significado	Parámetro MQSC
Lista de direcciones	Una lista de patrones de dirección IP que están bloqueadas para la conexión a este gestor de colas utilizando cualquier canal. Consulte SET CHLAUTH .	ADDRLIST

Página Usuario de bloqueo

La tabla siguiente lista las propiedades que puede establecer en la página **Usuario de bloqueo** del diálogo de propiedades de **Registros de autenticación de canal**.

Nota:

Este parámetro solo es válido con la propiedad TYPE(BLOCKUSER).

Propiedad	Significado	Parámetro MQSC
Lista de usuarios	Una lista de los ID de usuario que están bloqueados para utilizar este canal o conjunto de canales. Consulte SET CHLAUTH .	USERLIST

Página Gestor de colas

La tabla siguiente lista las propiedades que puede establecer en la página **Gestor de colas** del diálogo de propiedades de **Registros de autenticación de canal**.

Nota:

Este parámetro solo es válido con la propiedad TYPE(QMGRMAP).

Propiedad	Significado	Parámetro MQSC
Gestor de colas remoto	Especifica el patrón del nombre de gestor de colas asociado remoto. Consulte SET CHLAUTH .	QMNAME

Página Igual SSL

La tabla siguiente lista las propiedades que puede establecer en la página **Igual SSL** del diálogo de propiedades de **Registros de autenticación de canal**.

Nota:

Este parámetro solo es válido con la propiedad TYPE(SSLPEERMAP).

Propiedad	Significado	Parámetro MQSC
Nombre de igual	Valor del nombre distinguido en el certificado procedente del gestor de colas similar o del cliente del otro extremo del canal IBM MQ. Cuando el canal se inicie, el valor de esta propiedad se compara con el nombre distinguido del certificado. Consulte SET CHLAUTH .	SSLPEER
Nombre distinguido del emisor de SSL/TLS	Si se especifica este parámetro opcional, solo permite conexiones de los gestores de colas asociados para los que la autoridad emisora de certificados ha emitido un certificado con un nombre distinguido coincidente. Consulte SET CHLAUTH .	SSLCERTI

Página Usuario de cliente

La tabla siguiente lista las propiedades que puede establecer en la página **Usuario cliente** del diálogo de propiedades de **Registros de autenticación de canal**.

Nota:

Este parámetro solo es válido con la propiedad TYPE(USERMAP).

Propiedad	Significado	Parámetro MQSC
ID de usuario cliente	Especifica el ID de usuario confirmado por el cliente. Consulte SET CHLAUTH .	CLNTUSER

Página Ampliadas

La tabla siguiente lista las propiedades que puede establecer en la página **Ampliado** del diálogo de propiedades de **Registros de autenticación de canal**. Consulte [SET CHLAUTH](#).

Propiedad	Significado	Parámetro MQSC
Origen de usuario	Origen del ID de usuario que debe utilizarse para MCAUSER en tiempo de ejecución. Los valores posibles son Canal, Mapa o Sin acceso.	USERSRC
ID de usuario de MCA	ID de usuario del canal de mensajes que se utiliza cuando la conexión de entrada coincide con el DN SSL, la dirección IP, el ID de usuario confirmado por el cliente o el nombre del gestor de colas remoto que se ha suministrado. Esta propiedad solo está habilitada cuando el Origen de usuario seleccionado es Mapa.	MCAUSER
Aviso	Indica si este registro debe funcionar en modalidad de aviso. Los valores posibles son Sí o No.	WARN
Comprobar conexión de cliente	Especifica si la conexión que coincide con esta regla, y cuyo uso se permite con USERSRC(CHANNEL) o USERSRC(MAP), también debe especificar un ID de usuario y una contraseña válidos.	CHCKCLNT
Personalizado	Esta propiedad está reservada para la configuración de nuevas funciones antes de que se hayan introducido las propiedades separados.	PERSONALIZADO

Página Estadísticas

La página **Estadísticas** del diálogo de propiedades **Registros de autenticación de canal** visualiza información de solo lectura que muestra cuándo se han modificado por última vez las propiedades del registro de autenticación de canal. Los valores de estas propiedades no se pueden editar. Consulte [DISPLAY CHLAUTH](#).

Propiedad	Significado	Parámetro MQSC
Fecha de modificación	Solo lectura. Es la fecha en la que se modificaron por última vez las propiedades del objeto de información de autenticación.	ALTDATE
Hora de modificación	Solo lectura. Es la hora en que se modificaron por última vez las propiedades de objeto de información de autenticación.	ALLTIME

Conceptos relacionados

[Registros de autenticación de canal](#)

Referencia relacionada

[SET AUTHREC](#)

[Identificador de usuario del agente de canal de mensajes \(MCAUSER\)](#)

[“Series de caracteres en diálogos de propiedades” en la página 611](#)

Para incluir determinados caracteres en una serie, debe añadir signos de puntuación a la serie de un modo concreto.

Propiedades de objetos de información de comunicación multidifusión

Puede definir propiedades para objetos de información de comunicación multidifusión.

Las tablas siguientes listan las propiedades que se pueden establecer:





- [General](#)
- [Estadísticas](#)

Para cada propiedad, hay una breve descripción de los casos en los que posiblemente tenga que configurar la propiedad. Las tablas también ofrecen el parámetro MQSC equivalente para los mandatos DEFINE, ALTER y DISPLAY COMMINFO. Puede obtener información adicional relativa a los comandos MQSC consultando [Comandos MQSC](#).

Página General

En la tabla siguiente se listan las propiedades que se pueden establecer en la página **General** del diálogo de propiedades de información de comunicación.

Propiedad	Significado	Parámetro MQSC
Información de comunicación	De sólo lectura después de que se haya definido. Nombre del objeto de información de comunicaciones. El nombre no debe ser el mismo que cualquier otro nombre de objeto de información de comunicaciones actualmente definido en este gestor de colas. Para obtener más información, consulte Reglas para denominar objetos IBM MQ .	COMMINFO
Tipo	De sólo lectura después de que se haya definido. El tipo de objeto de información de comunicaciones. El único tipo soportado es MULTICAST .	tipo
Descripción	<p>Comentario de texto sin formato. La descripción proporciona información descriptiva sobre el objeto de información de comunicación cuando un operador emite el mandato DISPLAY COMMINFO. Puede obtener información adicional consultando DISPLAY COMMINFO.</p> <p>La descripción debe contener sólo caracteres que se pueden visualizar. La longitud máxima es de 64 caracteres. En una instalación DBCS, contiene caracteres DBCS (sujetos a una longitud máxima de 64 bytes).</p> <p>Nota: Si se utilizan caracteres que no se encuentran en el identificador de conjunto de caracteres codificados (CCSID) para este gestor de colas, es posible que se conviertan incorrectamente si la información se envía a otro gestor de colas.</p>	DESCR

Propiedad	Significado	Parámetro MQSC
Dirección de grupo	<p>La dirección de la IP de grupo o nombre DNS. El administrador es responsable de gestionar las direcciones del grupo.</p> <p>Todos los clientes multidifusión pueden utilizar la misma dirección de grupo para cada tema; sólo se entregan los mensajes que coinciden con suscripciones pendientes en el cliente.</p> <p>El uso de la misma dirección de grupo puede ser poco eficaz porque cada cliente debe examinar y procesar cada paquete multidifusión en la red. Es más eficaz asignar direcciones de grupos de IP diferentes a diferentes temas o conjuntos de temas, pero esto requiere una gestión cuidadosa, en particular si se utilizan otras aplicaciones multidifusión que no sean MQ en la red. El valor predeterminado es 239.0.0.0.</p>	GRPADDR
Puerto	Número de puerto sobre el que realizar la transmisión. El número de puerto predeterminado es 1414	PORT
Historial de mensajes	<p>El historial máximo de mensajes es la cantidad de historial de mensajes que el sistema conserva para gestionar retransmisiones en el caso de NACK (acuses de recibo negativos).</p> <p>Un valor de 0 ofrece el nivel mínimo de fiabilidad. El valor predeterminado es 100 mensajes.</p>	MSGHIST
ID de juego de caracteres codificado	<p>Identificador del conjunto de caracteres codificado mediante el que se realiza la transmisión. Especifique un valor en el rango entre 1 y 65535, o establézcalo en As published que es el valor predeterminado.</p> <p>El CCSID debe especificar un valor que está definido para utilizarse en la plataforma y utilizar un juego de caracteres apropiado para dicha plataforma. Si utiliza este parámetro para cambiar el CCSID, las aplicaciones que se ejecutan cuando se aplica el cambio continúan utilizando el CCSID original. Por ello, debe detener y reiniciar todas las aplicaciones en ejecución antes de continuar. Esto incluye el servidor de mandatos y programas de canal.</p> <p>Para ello, detenga y reinicie el gestor de colas después de efectuar el cambio. Este parámetro solo es válido en las plataformas siguientes:</p> <ul style="list-style-type: none"> •  AIX •  IBM i •  Linux •  Solaris •  Windows <p>Para obtener los detalles de los CCSID soportados en cada plataforma, consulte Conversión de páginas de códigos.</p>	CCSID

Propiedad	Significado	Parámetro MQSC
Codificación	<p>Codificación en la que se transmiten los mensajes.</p> <ul style="list-style-type: none"> • Según publicación. Éste es el valor predeterminado. • Invertida • Normal • S390 • TNS • codificación 	ENCODING
Historial de nuevo suscriptor	<p>El historial de nuevas suscripciones controla si un suscriptor que se suscribe a una corriente de datos de publicación recibe todos los datos disponibles en este momento, o bien recibe únicamente publicaciones desde el momento de la suscripción.</p> <ul style="list-style-type: none"> • None. Un valor de None hace que el transmisor transmita solo la publicación creada desde el momento de la suscripción. Éste es el valor predeterminado. • ALL. Un valor de ALL hace que el transmisor retransmita todo el historial del tema que se conoce. En algunas circunstancias, esto puede dar lugar a un comportamiento similar a publicaciones retenidas. 	NSUBHIST
Intervalo de supervisión (milisegundos)	<p>La frecuencia a la que, en segundos, se actualiza la información de supervisión. Si los mensajes de sucesos están habilitados, este parámetro también controla la frecuencia con la que se generan mensajes de sucesos sobre el estado de los manejadores de multidifusión creados utilizando el objeto COMMINFO.</p> <p>Un valor de 0 significa que no hay supervisión. El valor predeterminado es 60.</p>	MONINT
Sucesos de comunicación	<p>Controla si los mensajes de sucesos se generan para manejadores multidifusión que se crean utilizando este objeto COMMINFO. Los sucesos sólo se generarán si están habilitados mediante el parámetro MONINT. Los tres valores posibles son:</p> <ul style="list-style-type: none"> • Disabled. Las publicaciones desde aplicaciones que no utilizan la multidifusión no realizan la integración con las aplicaciones que si que la utilizan. Éste es el valor predeterminado. • Enabled. Las publicaciones desde aplicaciones que no utilizan la multidifusión realizan la integración con aplicaciones que si que la utilizan. • Exception. Los mensajes de sucesos se graban si la fiabilidad del mensaje está por debajo del umbral de fiabilidad. El umbral de fiabilidad se establece en 90. 	COMMEV

Propiedad	Significado	Parámetro MQSC
Puente multidifusión	<p>Controla si las publicaciones desde aplicaciones que no utilizan Multidifusión realizan la integración con aplicaciones que utilizan Multidifusión. El protocolo de puente no se aplica a temas que están marcados como MCAST(ONLY). Dado que estos temas sólo pueden ser tráfico Multidifusión, no es aplicable para realizar la integración con el dominio de publicación/suscripción de la cola. Los dos valores posibles son:</p> <ul style="list-style-type: none"> • Disabled. Las publicaciones desde aplicaciones que no utilizan la multidifusión no realizan la integración con las aplicaciones que si que la utilizan. Se trata del valor predeterminado para i5/OS. • Enabled. Las publicaciones desde aplicaciones que no utilizan la multidifusión realizan la integración con aplicaciones que si que la utilizan. Se trata del valor predeterminado para plataformas distintas de i5/OS. 	BRIDGE
Intervalo de pulsaciones de multidifusión (milisegundos)	El intervalo de pulsaciones de multidifusión se mide en milisegundos y especifica la frecuencia a la que el transmisor notifica a cualquier receptor que no hay más datos disponibles. El valor predeterminado es 2000 milisegundos.	MCHBINT
Control de propiedad de multidifusión	<p>Las propiedades multidifusión controla cuántas de las propiedades MQMD y de las propiedades de usuario fluyen con el mensaje.</p> <ul style="list-style-type: none"> • All. Todas las propiedades de usuario y todos los campos de MQMD se transportan. Éste es el valor predeterminado. • Reply. Solamente se transmiten las propiedades de usuario y los campos MQMD que se ocupan de responder a a los mensajes. Estas propiedades son: <ul style="list-style-type: none"> – MsgType – MessageId – CorrelId – ReplyToQ – ReplyToQmgr • User. Solamente se transmiten las propiedades de usuario. • None. No se transmite ninguna propiedad de usuario o campo MQMD. • Compatible. Este valor hace que la transmisión del mensaje se realice en modalidad compatible con la modalidad de mensaje de multidifusión seguro (RMM). Esto permite cierta interacción RMM con las aplicaciones XMS actuales y las aplicaciones Broker RMM. 	MCPROP

Página Estadísticas

En la tabla siguiente se listan las propiedades que puede establecer en la página **Estadísticas** del diálogo de propiedades **Información de comunicación**. La página **Estadísticas** muestra información acerca de la historia del historial del objeto de información de comunicación. No puede editar ninguna de estas propiedades.

Propiedad	Significado	Parámetro MQSC
Fecha de modificación	Solo lectura. Es la fecha en la que se modificaron por última vez las propiedades del objeto de información de comunicación.	ALTDAT
Hora de modificación	Solo lectura. Es la hora a la que se modificaron por última vez las propiedades del objeto de información de comunicación.	ALTTIME

Tareas relacionadas

“Configurar gestores de colas y objetos” en la página 42

Puede configurar muchos de las propiedades de los gestores de colas y sus objetos desde IBM MQ Explorer utilizando los diálogos de propiedades.

Propiedades de Clase de almacenamiento

Puede definir las propiedades para las clases de almacenamiento. Las clases de almacenamiento sólo están disponibles en z/OS.

En la tabla siguiente se indican propiedades que puede establecer.

Para cada propiedad, hay una breve descripción de los casos en los que posiblemente tenga que configurar la propiedad. Las tablas también proporcionan el parámetro MQSC equivalente para los mandatos DEFINE, ALTER y DISPLAY STGCLASS. Puede obtener información adicional relativa a los comandos MQSC consultando [Administración mediante comandos MQSC](#).

Página General

La tabla siguiente lista las propiedades que puede establecer en la página **General** del diálogo **Propiedades de clase de almacenamiento**.

Propiedad	Significado	Parámetro MQSC
Nombre de clase de almacenamiento	Solo lectura. No se puede cambiar el nombre de la clase de almacenamiento una vez que se ha creado.	STGCLASS
Descripción	Escriba una descripción significativa de la finalidad de la clase de almacenamiento. Consulte el apartado Especificar series de caracteres en MQ Explorer .	DESCR
ID de PageSet	Es el identificador del conjunto de páginas al que está asociada la clase de almacenamiento. Escriba un número, entre 00 y 99, de dos caracteres de largo. Si esta propiedad está vacía, el valor se toma de la clase de almacenamiento predeterminada, SYSTEMST.	PSID
Disposición QSG	Solo lectura. La disposición del grupo de compartición de colas de la clase de almacenamiento. No se puede cambiar la disposición de una clase de almacenamiento una vez que se ha creado. Queue manager significa que la definición de objeto solo está disponible para el gestor de colas que la aloja; Group significa que la definición de objeto se almacena en el repositorio compartido y cada gestor de colas del grupo de compartición de colas tiene una copia de la definición; Copy significa que la definición de objeto es la copia del gestor de colas de una definición en el repositorio compartido.	QSGDISP

Propiedad	Significado	Parámetro MQSC
Nombre de grupo XCF	Si está utilizando el puente IMS, éste es el nombre del grupo XCF al que pertenece el sistema IMS. Escriba un nombre que tenga entre 1 y 8 caracteres. El primer carácter debe ser una letra mayúscula de la A a la Z; los caracteres siguientes deben ser letras mayúsculas de la A a la Z o números entre 0 y 9.	XCFGNAME
Nombre de miembro XCF	Si está utilizando el puente IMS, este es el nombre del miembro XCF del sistema IMS dentro del grupo XCF que se especifica en la propiedad XCF group name. Escriba un nombre que tenga entre 1 y 16 caracteres. El primer carácter debe ser una letra mayúscula de la A a la Z; los caracteres siguientes deben ser letras mayúsculas de la A a la Z o números entre 0 y 9.	XCFMNAME
Nombre del pase de la aplicación	Es el nombre de la aplicación que se pasa a RACF al autenticar el pase especificado en la cabecera de MQIIH. Si no especifica ningún valor, el proceso de validación utiliza el nombre del perfil de trabajo de proceso por lotes de z/OS, lo que implica que RACF valida mediante un perfil con el formato MVSxxxx, donde xxxx es el SMFID del sistema z/OS en el que se ejecuta el gestor de colas.	PASSTKTA
Fecha de modificación	Solo lectura. Es la fecha en que se modificaron por última vez las propiedades de la clase de almacenamiento.	ALTDATE
Hora de modificación	Solo lectura. Es la hora en que se modificaron por última vez las propiedades de la clase de almacenamiento.	ALTTIME

Tareas relacionadas

“Configurar gestores de colas y objetos” en la página 42

Puede configurar muchos de las propiedades de los gestores de colas y sus objetos desde IBM MQ Explorer utilizando los diálogos de propiedades.

Referencia relacionada

“Series de caracteres en diálogos de propiedades” en la página 611

Para incluir determinados caracteres en una serie, debe añadir signos de puntuación a la serie de un modo concreto.

Propiedades de grupo de compartición de colas

No puede editar los valores de ninguna de las propiedades de grupo de compartición de colas.

En las tablas siguientes se enumeran todas las propiedades de los grupos de compartición de colas.

Para cada propiedad, hay una breve descripción de lo que significa. El mandato MQSC equivalente es DISPLAY GROUP, que devuelve información acerca del grupo de compartición de colas al cual pertenece un gestor de colas. Puede obtener información adicional relativa a los comandos MQSC consultando Administración mediante comandos MQSC.

No se pueden editar los valores de ninguna de estas propiedades.

Propiedad	Significado
Nombre del grupo de compartición de colas	Nombre del grupo de compartición de colas.
Nombre del gestor de colas	Nombre del gestor de colas.
Número del gestor de colas	Número, generado internamente, del gestor de colas en el grupo.
Nombre de Db2	Nombre del subsistema o grupo de Db2 al que se va a conectar el gestor de colas.

Propiedad	Significado
Estado del gestor de colas	Estado actual del gestor de colas. Active significa que el gestor de colas se está ejecutando; Inactive significa que el gestor de colas no se está ejecutando, habiendo terminado normalmente; Failed significa que el gestor de colas no se está ejecutando, habiendo terminado de forma anómala; Created significa que el gestor de colas se ha definido en el grupo, pero todavía no se ha iniciado; Unknown significa que el estado no se puede determinar.
Estado de la conexión de Db2	Estado actual de la conexión a Db2.
Nivel de mandato	Nivel de mandato admitido por el gestor de colas.
Gestor de colas CPF	Prefijo de mandato del gestor de colas.

Conceptos relacionados

[“Grupos de compartición de colas” en la página 37](#)

Los grupos de colas compartidas solo existen en gestores de colas z/OS. Un grupo de compartición de colas es un grupo de gestores de colas que pueden acceder a las mismas colas compartidas. Todos los miembros del grupo de compartición de colas tienen acceso al mismo conjunto de colas compartidas.

Propiedades de la estructura del recurso de acoplamiento

Puede definir propiedades para estructuras de recurso de acoplamiento. Las estructuras del recurso de acoplamiento están disponibles sólo en z/OS.

Para cada propiedad, hay una breve descripción de los casos en los que posiblemente tenga que configurar la propiedad. Las tablas también ofrecen el parámetro MQSC equivalente para los mandatos DEFINE, ALTER y DISPLAY CFSTRUCT. Puede obtener información adicional relativa a los comandos MQSC consultando [Administración mediante comandos MQSC](#).

Página General

Esta tabla enumera las propiedades que puede definir en la página **General** del diálogo **Propiedades de estructura de recurso de acoplamiento**.

Propiedad	Significado	Parámetro MQSC
Nombre del recurso de acoplamiento	Solo lectura. No se puede cambiar el nombre de la estructura de recurso de acoplamiento una vez que se ha creado.	CFSTRUCT
Descripción del recurso de acoplamiento	Escriba una descripción significativa de la finalidad de la estructura de recurso de acoplamiento. Consulte “Series de caracteres en diálogos de propiedades” en la página 611 .	DESCR
Nivel	Solo lectura. El nivel de posibilidad funcional de esta estructura de recurso de acoplamiento.	CFLEVEL
Recuperación	Solo lectura. Esta propiedad especifica si la recuperación de la estructura de recurso de acoplamiento está admitida por la estructura de la aplicación.	RECOVER

Propiedad	Significado	Parámetro MQSC
Pérdida de conectividad del recurso de acoplamiento	<p>Especifica la acción realizada cuando el gestor de colas pierde la conectividad con las estructuras CF. Las tres opciones son:</p> <ul style="list-style-type: none"> • Como gestor de colas. La acción tomada se basa en el valor de la propiedad CFCONLOS del gestor de colas. • Tolerar. El gestor de colas tolera una pérdida de conectividad con estructuras CF y no termina. • Finalizar. El gestor de colas finaliza cuando se pierde la conectividad con las estructuras CF. <p>Este parámetro solo es válido a partir de CFLEVEL (5) o posterior. Establecer esta propiedad para una estructura en un CFLEVEL anterior al 5 da como resultado que se devuelva el código de razón PCF MQRCCF_PARM_CONFLICT.</p>	CFCONLOS
Recuperación automática	<p>Especifica la acción de recuperación automática cuando un gestor de colas detecta que la estructura ha fallado. O cuando un gestor de colas pierde la conectividad con la estructura y ninguno de los sistemas del SysPlex tiene conectividad con el recurso de acoplamiento en el que se haya asignado la estructura. El valor puede ser cualquiera de los valores siguientes:</p> <ul style="list-style-type: none"> • Sí. La estructura y los conjuntos de datos de mensajes compartidos asociados se recuperan automáticamente. • No. La estructura no se recupera automáticamente. <p>Este parámetro solo es válido a partir de CFLEVEL (5) o posterior. Establecer este parámetro para una estructura en un CFLEVEL anterior al 5 da como resultado que se devuelva el código de razón PCF MQRCCF_PARM_CONFLICT.</p>	RECAUTO
Fecha de modificación	Solo lectura. La fecha en la que las propiedades de la estructura de recurso de acoplamiento se modificaron por última vez.	ALTDATE
Hora de modificación	Solo lectura. La hora en que las propiedades de la estructura de recurso de acoplamiento se modificaron por última vez.	ALTTIME
Estado	Solo lectura. El estado actual de la estructura de recurso de acoplamiento.	Estado

Página de descarga de mensajes

Esta tabla lista las propiedades que puede establecer en la página **Descarga de mensajes** del diálogo de propiedades de la estructura del recurso de acoplamiento.

Propiedad	Significado	Parámetro MQSC
Descarga	Si es preciso, seleccione donde se almacenan los datos de mensajes para una cola compartida. Puede ser Db2, SMDS (conjuntos de datos de mensajes) o Ninguno si no se requiere ninguna descarga.	OFFLOAD
Descargar umbral de regla (%)	Edite este valor para representar el umbral inicial para la capacidad utilizada de la estructura de recurso de acoplamiento. Por ejemplo 70% representa que la descarga se activará cuando se haya utilizado el 70% del almacenamiento de la estructura de recurso de acoplamiento.	OFFLD1TH

Propiedad	Significado	Parámetro MQSC
Descargar tamaño de regla 1	Edite este valor para representar el tamaño de los mensajes seleccionados para ser descargados cuando se haya alcanzado el umbral de capacidad especificado en la regla 1 de descarga. Todos los mensajes que superen el tamaño especificado se seleccionará para ser descargados. Por ejemplo 32k indicará que se descargarán todos los mensajes que superan 32k.	OFFLD1SZ
Descargar umbral de regla 2 (%)	Edite este valor para representar el umbral secundario para la capacidad utilizada de la estructura de recurso de acoplamiento. Por ejemplo 80% indica que la descarga se activará cuando se haya utilizado el 80% del almacenamiento de la estructura de recurso de acoplamiento.	OFFLD2TH
Descargar tamaño de regla 2	Edite este valor para representar el tamaño de los mensajes seleccionados para ser descargados cuando se haya alcanzado el umbral de capacidad especificado en la regla 2 de descarga. Todos los mensajes que superen el tamaño especificado se seleccionará para ser descargados. Por ejemplo 4k indicará que se descargarán todos los mensajes que superan 4k.	OFFLD2SZ
Descargar umbral de regla 3 (%)	Edite este valor para representar el umbral final para la capacidad utilizada de la estructura de recurso de acoplamiento. Por ejemplo 90% representa que la descarga se activará cuando se haya utilizado el 90% del almacenamiento de la estructura de recurso de acoplamiento.	OFFLD3TH
Descargar tamaño de regla 3	Edite este valor para representar el tamaño de los mensajes seleccionados para ser descargados cuando se haya alcanzado el umbral de capacidad especificado en la regla 3 de descarga. Todos los mensajes que superen el tamaño especificado se seleccionará para ser descargados. Por ejemplo 0k indicará que se descargarán todos los mensajes restantes.	OFFLD3SZ
Nombre de conjunto de datos genéricos	Edite este valor para proporcionar el conjunto de nombre de datos genérico que se utilizará para el grupo de conjuntos de datos de mensajes compartidos asociados con esta estructura.	DSGROUP
Tamaño de bloque lógico	Edite este valor para proporcionar el tamaño de bloque lógico, que es la unidad que el espacio del conjunto de datos de mensajes compartidos asigna a colas individuales.	DSBLOCK
Número de almacenamientos intermedios	Edite este valor para proporcionar el número de almacenamientos intermedios que se asignará en cada gestor de colas para acceder a los conjuntos de datos de mensajes compartidos.	DSBUFS
Expandir conjunto de datos	Edite este parámetro para controlar si el gestor de colas debe expandir un conjunto de datos de mensajes compartidos cuando está casi lleno y si son necesarios bloqueos adicionales en el conjunto de datos.	EXPAND

Tareas relacionadas

[“Configurar gestores de colas y objetos”](#) en la página 42

Puede configurar muchos de las propiedades de los gestores de colas y sus objetos desde IBM MQ Explorer utilizando los diálogos de propiedades.

Referencia relacionada

[“Series de caracteres en diálogos de propiedades”](#) en la página 611

Para incluir determinados caracteres en una serie, debe añadir signos de puntuación a la serie de un modo concreto.

Propiedades del gestor de colas de clúster

El diálogo **Propiedades del gestor de colas de clúster** muestra las propiedades de los canales de clúster emisor y clúster receptor en el gestor de colas de clúster seleccionado. No puede editar ninguno de las propiedades del diálogo Propiedades del gestor de colas de clúster.

Los gestores de colas de clúster son gestores de colas que son miembros de un clúster. El término *gestor de colas de clúster* también se utiliza para referirse a los registros que cada gestor de colas de un clúster mantiene acerca de otros gestores de colas y objetos del clúster, en particular, los canales de clúster emisor y clúster receptor.

El diálogo **Propiedades del gestor de colas de clúster** muestra las propiedades de los canales de clúster emisor y clúster receptor en el gestor de colas de clúster seleccionado. En las tablas siguientes aparecen las propiedades que se visualizan en el diálogo de propiedades. Estas propiedades varían con respecto a las propiedades mostrados para los mismos canales del diálogo Propiedades de canal (consulte [Propiedades de canal](#)).

- [General](#)
- [Ampliadas](#)
- [MCA](#)
- [Salidas](#)
- [LU6.2](#)
- [Reintentar](#)
- [Reintento de mensaje](#)
- [Clúster](#)
- [SSL](#)
- [Estadísticas](#)

No puede editar ninguno de las propiedades del diálogo Propiedades del gestor de colas de clúster.

Las tablas ofrecen el parámetro equivalente MQSC para el mandato DISPLAY CLUSQMGR. Puede obtener información adicional relativa a los comandos MQSC consultando [Administración mediante comandos MQSC](#).

Página General

En la tabla siguiente se listan las propiedades de la página **General** del diálogo de propiedades del Gestor de colas de clúster.

Propiedad	Significado	Parámetro MQSC
Nombre de canal	El nombre de la definición de canal.	CHANNEL
Estado de canal	Es el estado actual del canal.	Estado
Nombre de la conexión	Para los canales de clúster emisor, éste es el nombre del sistema que alberga el gestor de colas de destino. Para los canales de clúster receptor, éste es el nombre del sistema que alberga al gestor de colas local. El formato del nombre de la conexión depende del protocolo de transmisión seleccionado.	CONNNAME
Descripción	Descripción del canal de clúster.	DESCR

Propiedad	Significado	Parámetro MQSC
Dirección de comunicaciones local	Si el canal utiliza TCP/IP y una dirección IP, puerto, o rango de puertos concreto para las comunicaciones de salida, se especifica la dirección de comunicaciones local del canal. El canal se enlaza a la dirección localmente. El formato utilizado es <i>ipaddress (low-port, high-port)</i> , donde <i>dirección_IP</i> es la dirección IP especificada en IPv4 decimal con puntos, IPv6 hexadecimal o formato de nombre de host alfanumérico. Por ejemplo, 192.0.2.1 especifica la dirección IPv4 con cualquier puerto; 192.0.2.1(1000) especifica la dirección IPv4 y un puerto específico; 192.0.2.1(1000,2000) especifica la dirección IPv4 y un rango de puertos; (1000) sólo especifica un puerto.	LOCLADDR
Suspender	Muestra si el gestor de colas está suspendido desde el clúster o no (a consecuencia del mandato SUSPEND QMGR). Yes significa que el gestor de colas está suspendido.	SUSPEND
Protocolo de transmisión	Tipo de transporte que utiliza el canal.	TRPTYPE
Versión	La versión de la instalación de IBM MQ a la que está asociado el gestor de colas de clúster. La versión tiene el formato siguiente: VVRRMMFF VV: Versión RR: Release MM: Nivel de mantenimiento FF: Nivel de arreglo	VERSIÓN

Página Ampliadas

En la tabla siguiente se listan las propiedades de la página **Ampliadas** del diálogo de propiedades del Gestor de colas de clúster.

Propiedad	Significado	Parámetro MQSC
Longitud máxima de mensaje	La longitud máxima de un mensaje, en bytes, que puede transmitirse por el canal.	MAXMSGL
Intervalo de pulsaciones	La longitud del intervalo de pulsaciones en segundos. Un valor cero indica que no se efectuará intercambio de pulsaciones. El valor utilizado es el mayor de los valores especificados en el área de emisión y en el área de recepción del canal. El intervalo de pulsaciones es el tiempo, en segundos, que transcurre entre flujos de pulsaciones transmitidas desde el MCA emisor cuando no hay mensajes en la cola de transmisión. El intercambio de pulsaciones permite al MCA inmovilizar el canal.	HBINT
Reinicio de número de secuencia	El número de secuencia es el recuento de mensajes que se envían a través del canal. El número de secuencia se incrementa cada vez que se envía un mensaje a través del canal. Esta propiedad muestra el número de secuencia de mensajes más alto que se puede alcanzar antes de que se reinicie en 1. Cuando se inicia un canal, los dos extremos del canal deben tener el mismo valor de reinicio del número de secuencia; de lo contrario, se producirá un error.	SEQWRAP

Propiedad	Significado	Parámetro MQSC
Velocidad de mensajes no permanentes	Muestra si los mensajes no persistentes se envían como parte de una transacción. <code>Fast</code> significa que los mensajes no persistentes no se envían como parte de una transacción y, por lo tanto, están disponibles para su recuperación con mucha más rapidez que si formasen parte de una transacción; <code>Normal</code> significa que los mensajes no persistentes se envían como parte de una transacción, lo que reduce el riesgo de perder los mensajes si el canal se detiene mientras los mensajes están en tránsito.	NPMSPEED
Tamaño de lote	El número máximo de mensajes que se deben enviar antes de alcanzar el punto de sincronismo. Los mensajes siempre se transmiten individualmente, pero se confirman o se restituyen como un lote.	BATCHSZ
Intervalo de desconexión (segundos)	Número de segundos que transcurren desde que el lote termina hasta que se cierra el canal. En todas las plataformas, excepto z/OS, un valor de 0 implica que el canal no se desconecta. En z/OS, un valor de 0 indica que el canal se desconectará inmediatamente.	DISCINT
Conversión de datos	Muestra si el mensaje se convierte antes de la transmisión al formato requerido por el sistema receptor. <code>Yes</code> significa que el mensaje se convierte antes de la transmisión; <code>No</code> significa que la aplicación receptora convierte el mensaje al formato que se necesita en el sistema receptor (este es el método típico).	CONVERT
Intervalo de lote (milisegundos)	Número de milisegundos durante el cual el canal mantiene un lote abierto, incluso si no hay mensajes en la cola de transmisión.	BATCHINT
Intervalo de pulsaciones por lotes (milisegundos)	El intervalo de pulsaciones por lotes permite al extremo emisor del canal verificar que el extremo receptor del canal todavía está activo, justo antes de que el extremo emisor del canal confirme un lote de mensajes. Si el extremo receptor del canal no está activo, el lote puede restituirse en lugar de pasar a pendiente. Al restituir el lote, los mensajes siguen estando disponibles para su proceso, de modo que pueden, por ejemplo, redirigirse a otro canal. Esta propiedad muestra el número de segundos que el extremo emisor del canal espera una respuesta desde el extremo receptor del canal antes de asumir que el extremo receptor del canal está inactivo. Un valor de 0 indica que no se utilizan las pulsaciones de lote. Si desea ver más información, consulte el apartado Reducir la probabilidad de que un canal pase a pendiente .	BATCHHB
Autoridad de transferencia	Esta propiedad especifica el tipo de proceso de seguridad que desarrollará el Agente de canal de mensajes (MCA) cuando ejecute un mandato MQPUT en la cola de destino o en una llamada MQI. <code>Default</code> significa que se utiliza el ID de usuario predeterminado; <code>Context</code> significa que se utiliza el ID de usuario alternativo de la información de contexto asociada al mensaje.	PUTAUT

Propiedad	Significado	Parámetro MQSC
Compresión de mensaje	Muestra las técnicas de compresión del mensaje admitidas por la definición de canal, en orden de preferencia. Se utiliza la primera técnica admitida por el otro extremo del canal. None significa que no se realiza ninguna tarea de compresión de mensajes; RLE significa que la compresión de datos de mensajes se realiza utilizando la codificación de longitud de ejecución; ZLIBFAST significa que la compresión de datos de mensajes se realiza utilizando la técnica de compresión zlib y se prefiere un tiempo de compresión rápido; ZLIBHIGH significa que la compresión de datos de mensajes se realiza utilizando la técnica de compresión zlib y se prefiere un alto nivel de compresión; ANY significa que se puede utilizar cualquier técnica de compresión soportada por el gestor de colas. Para obtener más información, consulte Gestión de colas distribuidas y clústeres .	COMPMSG
Compresión de cabecera	Muestra las técnicas de compresión de la cabecera admitidas por la definición de canal, en orden de preferencia. Se utiliza la primera técnica admitida por el otro extremo del canal. None significa que no se realiza ninguna tarea de compresión de cabecera; System significa que se ejecuta la compresión de cabecera. Para obtener más información, consulte Gestión de colas distribuidas y clústeres .	COMPHDR
Control de propiedad	<p>Define lo que les ocurre a las propiedades de mensajes que están a punto para enviarse a un gestor de colas de la versión 6 o anterior. El valor se ha de cambiar de <i>Compatibilidad</i> a <i>Forzar</i> para conservar el comportamiento de V6 en cuanto a la propagación de RFH2 al interlocutor. Los valores posibles son:</p> <p>Todas significa que todas las propiedades del mensaje se incluyen con el mensaje cuando se envíe al gestor de colas remoto. Las propiedades, excepto las que se encuentran en el descriptor de mensaje (o extensión), se colocan en una o más cabeceras MQRFH2 en los datos del mensaje.</p> <p>Compatibilidad. Éste es el valor predeterminado; permite que las aplicaciones que esperan que las propiedades relacionadas con JMS estén en una cabecera MQRFH2 en los datos del mensaje, sigan funcionando sin ningún cambio.</p> <p>Si el mensaje contiene una propiedad con un prefijo <i>mcd.</i>, <i>jms.</i>, <i>usr.</i> o <i>mqext.</i> todas las propiedades de mensaje opcionales (donde el valor de soporte es MQPD_SUPPORT_OPTIONAL), excepto las del descriptor (o extensión) del mensaje se colocan en una o más cabeceras MQRFH2 en los datos del mensaje antes de que el mensaje se envíe al gestor de colas remoto. De lo contrario, todas las propiedades del mensaje, excepto las que se encuentran en el descriptor de mensaje (o extensión), se eliminan del mensaje antes de que éste se envíe al gestor de colas remoto.</p>	PROPCTL

Propiedad	Significado	Parámetro MQSC
	<p>Si el mensaje contiene una propiedad en la que el campo de soporte del descriptor de propiedad no está establecido en MQPD_SUPPORT_OPTIONAL, el mensaje se rechaza y se tratará según las opciones de informe. Si el mensaje contiene una o más propiedades en las que el campo de soporte del descriptor de propiedad está establecido en MQPD_SUPPORT_OPTIONAL pero otros campos del descriptor de propiedad están establecidos en valores distintos de los valores predeterminados, estas propiedades se eliminan de los mensajes antes de que se envíen al gestor de colas remoto.</p> <p>Ninguna significa que todas las propiedades del mensaje, excepto las que se encuentran en el descriptor de mensaje (o extensión), se eliminan del mensaje antes de que éste se envíe al gestor de colas remoto. Si el mensaje contiene una propiedad en la que el campo de soporte del descriptor de propiedad no está establecido en MQPD_SUPPORT_OPTIONAL, el mensaje se rechaza y se tratará según las opciones de informe.</p>	
Límite de datos de lotes	Proporciona el límite en kilobytes, de 0 - 999999, de la cantidad de datos que se deben enviar a través de un canal antes de tomar un punto de sincronización. Un valor de 0 significa que no se aplica ningún límite de datos a lotes por encima de este canal.	BATCHLIM
Utilizar cola de mensajes no entregados	<p>Especifica si se utiliza la cola de mensajes no entregados cuando los canales no pueden entregar los mensajes. Hay dos valores posibles:</p> <ul style="list-style-type: none"> No significa que los mensajes que un canal no pueda entregar se tratarán como un error, y el canal finaliza, de acuerdo con el valor de <u>Velocidad de mensajes no persistentes</u>, o descarta los mensajes. La opción Sí significa que si la propiedad de gestor de colas <u>Cola de mensajes no entregados</u> proporciona el nombre de una cola de mensajes no entregados, entonces se utiliza. En caso contrario, el comportamiento es el mismo que para la opción No. 	USEDLQ

Página MCA

En la tabla siguiente se listan las propiedades de la página **MCA** del diálogo de propiedades del Gestor de colas de clúster. Las propiedades muestran cómo ejecutar el agente de canal de mensajes (MCA) del canal seleccionado.

Propiedad	Significado	Parámetro MQSC
ID de usuario de MCA	Identificador de usuario que utilizará el agente del canal de mensajes cuando trate de iniciar una sesión LU 6.2 segura con un agente de canal de mensajes remoto.	USERID
Tipo de MCA	Muestra cómo se ejecuta el programa del agente de canal de mensajes (MCA). Thread significa que el MCA se ejecuta como una hebra; Process significa que el MCA se ejecuta como un proceso.	MCA TYPE

Propiedad	Significado	Parámetro MQSC
Nombre de MCA	Nombre del agente de canal de mensajes.	MCANAME

Página Salidas

En la tabla siguiente se listan las propiedades de la página **Exits** del diálogo de propiedades del Gestor de colas de clúster. las propiedades configuran las salidas del usuario que se ejecutan en el canal seleccionado.

Propiedad	Significado	Parámetro MQSC
Nombre de salida de seguridad	Nombre del programa de salida de seguridad.	SCYEXIT
Nombre de salida de mensajes	Nombres de los programas de salida de mensajes.	MSGEXIT
Nombre de salida de emisión	Nombres de los programas de salida de emisión.	SENDEXIT
Nombre de salida de recepción	Nombres de los programas de salida de recepción.	RCVEXIT
Datos de usuario de salida de seguridad	Los datos que pasan a la salida de seguridad del canal cuando se llama a la salida de seguridad del canal.	SCYDATA
Datos de usuario de salida de mensajes	Los datos que pasan a la salida de mensajes de canal cuando se llama al programa de salida de mensajes de canal.	MSGDATA
Datos de usuario de salida de emisión	Los datos que pasan a la salida de emisión de canal cuando se llama al programa de salida de emisión.	SENDDATA
Datos de usuario de salida de recepción	Los datos que pasan a la salida de recepción de canal cuando se llama al programa de salida de recepción.	RCVDATA

Página LU6.2

En la tabla siguiente se listan las propiedades de la página **LU6.2** del diálogo de propiedades del Gestor de colas de clúster.

Propiedad	Significado	Parámetro MQSC
Nombre de modalidad	Nombre de la modalidad LU 6.2.	MODENAME
Nombre de programa de transacciones	Nombre, o el nombre genérico, del programa MCA que se ejecuta en el extremo más alejado del enlace.	TPNAME
ID de usuario	Identificador de usuario que utiliza el MCA cuando intenta iniciar una sesión LU 6.2 segura con un MCA remoto.	USERID
Contraseña	Contraseña que utiliza MCA cuando intenta iniciar una sesión LU 6.2 segura con un MCA remoto.	CONTRASEÑA

Página Reintentar

En la tabla siguiente se listan las propiedades de la página **Reintentar** del diálogo de propiedades del Gestor de colas de clúster. las propiedades configuran cómo se comporta el canal si no se puede conectar al gestor de colas remoto.

Propiedad	Significado	Parámetro MQSC
Número de reintentos cortos	Número máximo de veces que el canal puede intentar conectarse a un gestor de colas remoto.	SHORTRTY
Intervalo de reintentos cortos	Intervalo aproximado, en segundos, que debe esperar el canal antes de intentar volver a conectarse al gestor de colas remoto durante la cuenta de reintentos cortos. Un valor de 0 significa que el canal vuelve a intentarlo inmediatamente.	SHORTTMR
Número de reintentos largos	Número máximo de veces que el canal puede intentar conectarse a un gestor de colas remoto. El valor de esta propiedad solo se utiliza cuando el recuento especificado en la propiedad <code>Short retry count</code> se ha agotado y el canal todavía no se ha conectado correctamente al gestor de colas remoto.	LONGRTY
Intervalo de reintentos largos	Intervalo aproximado, en segundos, que debe esperar el canal antes de intentar volver a conectarse al gestor de colas remoto durante la cuenta de reintentos largos. Un valor de 0 significa que el canal vuelve a intentarlo inmediatamente.	LONGTMR
Intervalo de mantenimiento activado	El valor de la propiedad <code>Keep alive interval</code> especifica el valor de tiempo de espera del canal. Auto significa que el valor de <code>keepalive</code> se basa en el valor del <code>Heartbeat interval</code> negociado. Si se especifica un valor y el <code>Heartbeat interval</code> negociado es mayor que cero, el <code>Keep alive interval</code> es el <code>Heartbeat interval</code> negociado más 60 segundos; si el <code>Heartbeat interval</code> negociado es cero, el <code>Keep alive interval</code> también es cero. Un valor de 0 significa que Mantener activo está inhabilitado en este canal.	KAINT

Página Reintento de mensajes

En la tabla siguiente se listan las propiedades de la página **Reintento de mensajes** del diálogo de propiedades del Gestor de colas de clúster. las propiedades configuran cómo se comporta el canal si no se ejecuta correctamente la primera vez que trata de colocar un mensaje en una cola remota

Propiedad	Significado	Parámetro MQSC
Número de reintentos de mensaje	Número de veces que el canal reintentará conectarse al gestor de colas remoto antes de decidir que no puede entregar el mensaje a la cola remota. Esta propiedad controla la acción del MCA solo si la propiedad <code>Message retry exit name</code> está en blanco. Si la propiedad <code>Message retry exit name</code> no está en blanco, el valor de la propiedad <code>Message retry count</code> se pasa a la salida para que esta lo utilice, pero el número de veces que el canal vuelve a intentar conectarse está controlado por la salida, no por la propiedad <code>Message retry count</code> .	MRRTY
Intervalo de reintentos de mensaje	Longitud de tiempo mínima, en milisegundos, que debe esperar el canal antes de intentar transferir el mensaje a la cola remota.	MRTMR
Nombre de salida de reintento de mensaje	Nombre del programa de salida de reintento de mensaje del canal.	MRDATA
Datos del usuario de la salida de reintento de mensaje	Datos se pasan a la salida de reintento de mensaje del canal cuando se llama a la salida de reintento de mensaje de canal.	MREXIT

Página Clúster

En la tabla siguiente se listan las propiedades de la página **Clúster** del diálogo de propiedades del Gestor de colas de clúster.

Propiedad	Significado	Parámetro MQSC
Nombre del clúster	Nombre del clúster en el cual se comparte la definición de canal seleccionada.	
Gestor de colas de clúster	Nombre del gestor de colas que alberga la definición de canal seleccionada.	
Tipo de definición	Muestra cómo se definió el canal. <code>Cluster-sender</code> significa que el canal se definió como un canal de clúster emisor a partir de una definición explícita; <code>Auto cluster-sender</code> significa que el canal se definió como un canal de clúster emisor solo mediante definición automática; <code>Auto explicit cluster-sender</code> significa que el canal se definió como un canal de clúster emisor mediante definición automática y una definición explícita; <code>Cluster-receiver</code> significa que el canal se definió como un canal de clúster receptor a partir de una definición explícita.	DEFTYPE
Tipo de gestor de colas	Muestra la función del gestor de colas en el clúster. <code>Repository</code> significa que el gestor de colas es un repositorio completo para el clúster; <code>Normal</code> significa que el gestor de colas es un repositorio parcial para el clúster.	QMTYPE
QMID	El nombre exclusivo generado internamente del gestor de colas de clúster.	QMID
Prioridad de la red	El valor de esta propiedad indica la prioridad de los canales para la conexión de red; 0 es la prioridad más baja.	NETPRTY
Rango de canal CLWL	El rango del canal del clúster; 0 es el rango más bajo. Para obtener más información, consulte Gestión de colas distribuidas y clústeres .	CLWLRANK
Prioridad de canal CLWL	La prioridad del canal del clúster; 0 es la prioridad más baja. Para obtener más información, consulte Gestión de colas distribuidas y clústeres .	CLWLPRTY
Peso de canal CLWL	El peso que se aplica al canal para que la proporción de mensajes enviados a través del canal esté controlada; 1 es el peso más bajo. Para obtener más información, consulte Gestión de colas distribuidas y clústeres .	CLWLWGHT

Propiedad	Significado	Parámetro MQSC
Cola de transmisión	<p>El canal de clúster emisor está transfiriendo mensajes desde esta cola de transmisión.</p> <p>El nombre es una de las siguientes colas de transmisión:</p> <p>SYSTEM.CLUSTER.TRANSMIT.QUEUE La cola de transmisión de clúster predeterminada. La cola es compartida entre los canales de clúster emisor. La cola se utiliza si la propiedad del gestor de colas, Default cluster transmission queue, se establece en SCTQ y ninguna cola de transmisión tiene el parámetro Cluster channel name establecido para resolverse en este canal de clúster emisor. La cola también se utiliza si la versión del gestor de colas es inferior a IBM WebSphere MQ 7.5.</p> <p>SYSTEM.CLUSTER.TRANSMIT.ChannelName La cola de transmisión la crea el gestor de colas, en respuesta a la configuración de la propiedad del gestor de colas, Default cluster transmission queue, en <code>Queue for each channel</code>. De forma predeterminada, la cola no es compartida entre canales de clúster emisor.</p> <p>User-defined transmission queue El parámetro de cola de transmisión, Cluster channel name, se establece manualmente para resolverse en este canal de clúster emisor. Varios canales de clúster emisor pueden transferir mensajes desde esta cola de transmisión.</p>	XMITQ

Página SSL

En la tabla siguiente se listan las propiedades de la página **SSL** del diálogo de propiedades del Gestor de colas de clúster. las propiedades configuran el canal para utilizar la seguridad TLS.

Propiedad	Significado	Parámetro MQSC
CipherSpec de SSL	Nombre de CipherSpec para una conexión TLS. Ambos extremos de la definición de canal TLS de IBM MQ deben tener el mismo valor en la propiedad CipherSpec de SSL.	SSLCIPH
Aceptar sólo certificados con nombres distinguidos que coincidan con estos valores	Valor del nombre distinguido en el certificado procedente del gestor de colas similar o del cliente del otro extremo del canal de IBM MQ. Cuando el canal se inicie, el valor de esta propiedad se compara con el nombre distinguido del certificado.	SSLPEER
Autenticación de entidades que inician conexiones	Este parámetro especifica cómo autentica el canal los clientes TLS. Required significa que el canal debe recibir y autenticar un certificado TLS de un cliente TLS; Optional significa que el canal no es necesario para recibir y autenticar un certificado TLS de un cliente TLS. Si el valor es Optional y el cliente TLS homólogo envía un certificado, el canal autentica el certificado como normal.	SSLCAUTH

Página Estadísticas

En la tabla siguiente se listan las propiedades de la página **Estadísticas** del diálogo de propiedades del Gestor de colas de clúster. La página **Estadísticas** muestra la fecha y la hora a la cual se modificó por última vez el gestor de colas de clúster.

Propiedad	Significado	Parámetro MQSC
Fecha de modificación	La fecha en la que se modificaron por última vez las propiedades de la cola.	ALTDAT
Hora de modificación	La hora a la que se modificaron por última vez las propiedades de la cola.	ALTTIME

Referencia relacionada

“Propiedades de canal” en la [página 409](#)

Puede definir propiedades para todos los tipos de canales, incluyendo los canales de conexión de cliente. Algunas propiedades son específicas de ciertos tipos de canal.

“Propiedades de la cola de clúster” en la [página 490](#)

Cuando vea las colas de clúster que pertenecen a un gestor de colas de un clúster, puede efectuar una doble pulsación en la cola de clúster y ver sus propiedades en el diálogo Propiedades de cola de clúster. No puede editar ninguna de las propiedades del diálogo Propiedades de Cola de clúster.

Propiedades de la cola de clúster

Cuando vea las colas de clúster que pertenecen a un gestor de colas de un clúster, puede efectuar una doble pulsación en la cola de clúster y ver sus propiedades en el diálogo Propiedades de cola de clúster. No puede editar ninguna de las propiedades del diálogo Propiedades de Cola de clúster.

En las tablas siguientes aparecen las propiedades que se visualizan en el diálogo Propiedades de cola de clúster. Estas propiedades varían con respecto a las propiedades mostradas para las mismas colas en el diálogo Propiedades de cola (consulte [Propiedades de cola](#)).

- [General](#)
- [Clúster](#)
- [Estadísticas](#)

Para cada propiedad, hay una breve descripción de lo que significa. Las tablas también proporcionan el parámetro MQSC equivalente para el mandato DISPLAY QCLUSTER. Puede obtener información adicional relativa a los comandos MQSC consultando [Administración mediante comandos MQSC](#).

Página General

En la tabla siguiente se listan las propiedades de la página **General** del diálogo de propiedades de la cola del clúster.

Propiedad	Significado	Parámetro MQSC
Nombre de cola	Nombre de la cola de clúster.	
Tipo de cola	A diferencia del diálogo Propiedades de cola, la propiedad Queue type solo muestra que la cola es una cola de clúster. Consulte la página Clúster del diálogo Propiedades de Cola de clúster para ver si la cola de clúster es una cola local, remota o alias.	QTYPE
Descripción	Descripción de la cola de clúster.	DESCR
Transferir mensajes	Muestra si los mensajes de la cola pueden colocar los mensajes en la cola de clúster. Allowed significa que los gestores de colas pueden colocar mensajes en la cola de clúster; Inhibited significa que los gestores de colas no pueden colocar mensajes en la cola de clúster.	PUT
Prioridad predeterminada	La prioridad predeterminada de los mensajes que se colocan en la cola de clúster, donde 9 es la prioridad más alta.	DEFPRTY

Propiedad	Significado	Parámetro MQSC
Persistencia predeterminada	Muestra si los mensajes que se colocan en esta cola de clúster persisten cuando el gestor de colas se detiene y se reinicia. <i>Persistent</i> significa que los mensajes persisten; <i>Not persistent</i> significa que los mensajes se pierden cuando el gestor de colas se detiene y se reinicia.	DEFPSIST

Página Clúster

En la tabla siguiente se listan las propiedades de la página **Clúster** del diálogo de propiedades de la cola del clúster. La página **Clúster** muestra las propiedades de la cola de clúster relevantes para el clúster.

Propiedad	Significado	Parámetro MQSC
Nombre del clúster	El nombre del clúster en el cual se comparte la cola de clúster.	CLÚSTER
Tipo de enlace predeterminado	El enlace de mensaje predeterminado.	DEFBIND
Tipo de cola de clúster	Este es el tipo de cola que representa la cola de clúster: <i>Alias</i> , <i>Local</i> , <i>Queue manager</i> (la cola de clúster representa un alias de gestor de colas), <i>Remote queue definition</i> .	CLUSQT
Gestor de colas de clúster	El nombre del gestor de colas que alberga la cola de clúster.	CLUSQMGR
QMID	El nombre exclusivo generado internamente del gestor de colas que alberga la cola de clúster.	QMID
Rango de canal CLWL	El rango de la cola de clúster con fines de distribución de la carga de trabajo del clúster; 0 es el rango más bajo. Para obtener más información, consulte Gestión de colas distribuidas y clústeres .	CLWLRANK
Prioridad de canal CLWL	La prioridad de la cola del clúster con fines de distribución de la carga de trabajo del clúster; 0 es la prioridad más baja. Para obtener más información, consulte Gestión de colas distribuidas y clústeres .	CLWLPRTY

Página Estadísticas

En la tabla siguiente se listan las propiedades de la página **Estadísticas** del diálogo de propiedades de la cola del clúster. La página **Estadísticas** muestra la fecha y la hora a la cual se modificó por última vez el clúster.

Propiedad	Significado	Parámetro MQSC
Fecha de modificación	Es la fecha en la que se modificaron por última vez las propiedades de la cola.	ALTDATE
Hora de modificación	Es la hora en que se modificaron las propiedades de la cola por última vez.	ALLTIME

Referencia relacionada

“Propiedades de colas IBM MQ” en la página 397

Las propiedades que puede definir para una cola dependerán del tipo de cola. Diferentes tipos de colas IBM MQ tienen diferentes propiedades. Algunas de las propiedades no se aplican a todos los tipos de colas, algunas propiedades son específicas de las colas de clúster y otras son específicas de las colas z/OS.

“Propiedades del gestor de colas de clúster” en la página 481

El diálogo **Propiedades del gestor de colas de clúster** muestra las propiedades de los canales de clúster emisor y clúster receptor en el gestor de colas de clúster seleccionado. No puede editar ninguno de las propiedades del diálogo Propiedades del gestor de colas de clúster.

Propiedades de temas de clúster

Puede definir las propiedades para temas del clúster. No obstante, puede modificar algunas propiedades únicamente cuando crea un nuevo tema de clúster. No puede modificar estas propiedades una vez que se haya creado el tema de clúster.

Para configurar un clúster estándar de gestores de colas para la mensajería de publicación/suscripción, defina uno o más objetos de tema administrados en un gestor de colas del clúster. Para convertir el tema en un tema de clúster, configure la propiedad Nombre de clúster. Al hacerlo, cualquier tema utilizado por un publicador o suscriptor, desde ese punto en el árbol de temas, se comparte en todos los gestores de colas del clúster. Los mensajes publicados en una rama de clúster del árbol de temas se dirigen automáticamente a las suscripciones en otros gestores de colas del clúster.

Las siguientes tablas listan todas las propiedades para temas de clúster IBM MQ. Algunas de las propiedades que aparecen en estas tablas sólo se pueden modificar cuando se crea un nuevo tema y no se pueden modificar una vez que se haya creado el tema de clúster de IBM MQ.

Para cada propiedad, hay una breve descripción de los casos en los que posiblemente tenga que configurar la propiedad. Las tablas también ofrecen el parámetro MQSC equivalente para su uso, por ejemplo, con el mandato DISPLAY TCLUSTER. Puede obtener información adicional relativa a los comandos MQSC consultando [Administración mediante comandos MQSC](#).

General

En la tabla siguiente se listan las propiedades de la página **General** del diálogo **Propiedades de tema de clúster**.

Propiedad	Significado	Parámetro MQSC
Nombre de tema	<p>Este valor no se puede cambiar una vez se ha creado el tema. Este parámetro es obligatorio y no puede contener una serie vacía.</p> <p>El identificador exclusivo de la definición de tema administrativo que se va a crear. Se permiten 48 caracteres como máximo.</p> <p>El Nombre no puede ser el mismo que ya tenga otra definición de tema definido en el gestor de colas seleccionado.</p>	TOPNAME
Tipo de tema	Este valor es de sólo lectura. Este valor muestra si el tema es local; Local, o en un clúster; Cluster.	N/A
Serie de tema	<p>Este valor no se puede cambiar una vez se ha creado el tema. Este parámetro es obligatorio y no puede contener una serie vacía.</p> <p>El carácter / dentro de esta serie tiene un significado especial. Delimita los elementos en el árbol de temas. Una serie de tema puede empezar con el carácter /, pero no es necesario. Una serie que empieza por el carácter / no es la misma que empieza sin el carácter /.</p> <p>La Serie de tema no debe ser la misma que ninguna otra serie que ya esté representada por otra definición de objeto de tema. La longitud máxima de una serie de tema es de 10.240 caracteres.</p>	TOPICSTR

Propiedad	Significado	Parámetro MQSC
Descripción	<p>Este valor es una serie entrada por el administrador. Contiene información descriptiva sobre el tema. Debe contener sólo caracteres visualizables. Se permiten 64 caracteres como máximo.</p> <p>Si se utilizan caracteres que no se encuentran en el identificador de conjunto de caracteres codificados (CCSID) para el gestor de colas seleccionado, es posible que se conviertan incorrectamente si la información se envía a otro gestor de colas.</p>	DESC
Publicar	<p>Esta propiedad controla si se pueden publicar mensajes en el tema. El valor predeterminado es Como padre. Las dos otras opciones disponibles son:</p> <p>Permitido, que significa que una aplicación autorizada puede publicar mensajes en el tema.</p> <p>Inhibido, que significa que no se pueden publicar mensajes en el tema.</p>	PUB
Suscribir	<p>Esta propiedad controla si se pueden suscribir mensajes en el tema. El valor predeterminado es Como padre. Las dos otras opciones disponibles son:</p> <p>Permitido, que significa que una aplicación autorizada puede realizar suscripciones al tema.</p> <p>Inhibido, que significa que las aplicaciones no se pueden suscribir al tema.</p>	SUB
Suscripciones duraderas	<p>Esta propiedad controla si el tema permite que se realicen suscripciones duraderas. El valor predeterminado es Como padre. Las dos otras opciones disponibles son:</p> <p>Permitido, que significa que una aplicación puede realizar suscripciones duraderas al tema.</p> <p>Inhibido, que significa que una aplicación no puede realizar suscripciones duraderas al tema.</p>	DURSUB
Prioridad predeterminada	<p>La prioridad predeterminada de los mensajes publicados en el tema. El valor predeterminado es Como padre.</p> <p>La prioridad predeterminada puede establecerse entre 0 (la prioridad más baja) y 9 (la prioridad más alta)</p>	DEFPRTY
Persistencia predeterminada	<p>La persistencia predeterminada de un nuevo tema es Como padre. Seleccione Persistente para especificar que los mensajes creados por aplicaciones que utilizan MQPER_PERSISTENCE_AS_Q_DEF son persistentes. Seleccione No persistente para especificar que los mensajes creados por aplicaciones que utilizan MQPER_PERSISTENCE_AS_Q_DEF no son persistentes.</p>	DEFPSIST

Propiedad	Significado	Parámetro MQSC
Tipo de respuesta de transferencia predeterminada	<p>El tipo de respuesta predeterminada para las transferencias de mensajes. El valor predeterminado es Como padre. Las dos otras opciones disponibles son:</p> <p>Síncrona, que significa que la respuesta se transfiere de forma síncrona.</p> <p>Asíncrona, que significa que la respuesta se transfiere de forma asíncrona.</p>	DEFPRESP
Entrega de mensajes no persistentes	<p>El método de entrega de los mensajes no persistentes publicados en este tema. Las cuatro opciones son:</p> <p>Como padre El mecanismo de entrega utilizado se basa en el valor del primer nodo administrativo padre que se encuentra en el árbol de temas, en relación con este tema. Éste es el valor predeterminado proporcionado con IBM MQ, pero es posible que su instalación lo haya modificado.</p> <p>A todos los suscriptores disponibles Los mensajes no persistentes se entregan a todos los suscriptores que pueden aceptar el mensaje. La anomalía en la entrega del mensaje a un suscriptor no impide que los demás suscriptores reciban el mensaje.</p> <p>A todos los suscriptores duraderos Los mensajes no persistentes deben entregarse a todos los suscriptores duraderos. La anomalía en la entrega de un mensaje no persistente a un suscriptor no duradero no devuelve un error a la llamada MQPUT. Si se produce una anomalía en la entrega a un suscriptor duradero, los demás suscriptores tampoco reciben el mensaje y la llamada MQPUT falla.</p> <p>A todos los suscriptores Los mensajes no persistentes deben entregarse a todos los suscriptores, independientemente de si son duraderos o no, para que la llamada MQPUT sea satisfactoria. Si se produce una anomalía en la entrega a un suscriptor, los demás suscriptores tampoco reciben el mensaje y la llamada MQPUT falla.</p>	NPMSGDLV

Propiedad	Significado	Parámetro MQSC
Entrega de mensajes persistentes	<p>El método de entrega de los mensajes persistentes publicados en este tema. Las cuatro opciones son:</p> <p>Como padre El mecanismo de entrega utilizado se basa en el valor del primer nodo administrativo padre que se encuentra en el árbol de temas, en relación con este tema. Éste es el valor predeterminado proporcionado con IBM MQ, pero es posible que su instalación lo haya modificado.</p> <p>A todos los suscriptores disponibles Los mensajes persistentes se entregan a todos los suscriptores que pueden aceptar el mensaje. La anomalía en la entrega del mensaje a un suscriptor no impide que los demás suscriptores reciban el mensaje.</p> <p>A todos los suscriptores duraderos Los mensajes persistentes deben entregarse a todos los suscriptores duraderos. La anomalía en la entrega de un mensaje persistente a un suscriptor no duradero no devuelve un error a la llamada MQPUT. Si se produce una anomalía en la entrega a un suscriptor duradero, los demás suscriptores tampoco reciben el mensaje y la llamada MQPUT falla.</p> <p>A todos los suscriptores Los mensajes persistentes deben entregarse a todos los suscriptores, independientemente de si son duraderos o no, para que la llamada MQPUT sea satisfactoria. Si se produce una anomalía en la entrega a un suscriptor, los demás suscriptores tampoco reciben el mensaje y la llamada MQPUT falla.</p>	PMSGDLV
Operación de comodín	<p>Este valor controla el comportamiento de las suscripciones comodín con respecto al tema. Los dos valores posibles son:</p> <p>Bloque. Las suscripciones realizadas a un tema comodín menos específico que la serie de tema para este objeto de tema, no recibirán las publicaciones realizadas en este tema o en series de temas más específicas que este tema.</p> <p>Paso a través. Las suscripciones realizadas a un tema comodín menos específico que la serie de tema para este objeto de tema, recibirán las publicaciones realizadas en este tema y en series de temas más específicas que este tema. Éste es el valor predeterminado.</p>	WILDCARD

Publicación/suscripción distribuida

En la tabla siguiente se listan las propiedades de la página **Publicación/suscripción distribuida** del diálogo **Propiedades de tema de clúster**.

Propiedad	Significado	Parámetro MQSC
Comportamiento de suscripción proxy	<p>Las suscripciones proxy están asociadas con el nombre del gestor de colas que las ha creado. Las publicaciones sólo se reenvían a gestores de colas conectados directamente, si existe una suscripción proxy que incluye el tema de la publicación. Las dos opciones para este valor son:</p> <p>Forzar. Esto fuerza el envío de una suscripción de proxy con comodín para la serie de tema asociada a este objeto de tema desde todos los gestores de colas del clúster a todos los demás gestores de colas de la topología publicación/suscripción, independientemente de si se han realizado suscripciones locales. Una vez que se ha propagado esta suscripción de proxy forzada a través de toda la topología, cualquier suscripción nueva recibe inmediatamente cualquier publicación de otro gestor de colas conectado sin sufrir latencia, aunque todas las publicaciones se propaguen a todos los demás gestores de colas en el clúster, independientemente de si una suscripción las ha solicitado o no.</p> <p>Establecer este valor en un nivel determinado también impide que se generen suscripciones de proxy para series de tema individual en niveles subsiguientes del árbol de temas, lo cual reduce la sobrecarga de suscripciones de proxy.</p> <p>Primer uso. Puesto que las diversas topologías de los gestores de colas de publicación/suscripción tienen una naturaleza interconectada, podría haber un corto retardo en la propagación de la suscripción proxy, según la complejidad de la topología. Esto significa que una vez se realiza una suscripción, las publicaciones remotas no se recibirán necesariamente de inmediato.</p>	PROXYSUB
Ámbito de la publicación	<p>El ámbito de publicaciones se puede controlar de forma administrativa utilizando el atributo de tema PUBSCOPE. Este atributo se puede establecer en uno de los 3 valores siguientes:</p> <ul style="list-style-type: none"> • Como padre. Éste es el valor predeterminado. El ámbito de publicaciones se establece en el mismo valor que el gestor de colas padre. • Gestor de colas. La publicación se entrega únicamente a los suscriptores locales. • Todos. La publicación se entrega a suscriptores locales y a suscriptores remotos mediante gestores de colas conectados directamente. 	PUBSCOPE
Ámbito de la suscripción	<p>El ámbito de suscripciones se puede controlar de forma administrativa utilizando el atributo de tema SUBSCOPE. Este atributo se puede establecer en uno de los 3 valores siguientes:</p> <ul style="list-style-type: none"> • Como padre. Éste es el valor predeterminado. El ámbito de suscripciones se establece en el mismo valor que el gestor de colas padre. • Gestor de colas. La suscripción recibe solamente publicaciones locales y las suscripciones proxy no se propagan a gestores de colas remotos. • Todos. Una suscripción proxy se propaga a gestores de colas remotos y el suscriptor recibe publicaciones locales y remotas. 	SUBSCOPE

Clúster

En la tabla siguiente se listan las propiedades de la página **Cluster** del diálogo **Propiedades de tema de clúster**.

Propiedad	Significado	Parámetro MQSC
Nombre del clúster	Para convertir un tema en un tema de clúster, configure esta propiedad. Al hacerlo, cualquier tema utilizado por un publicador o suscriptor en ese punto o en el árbol de temas se comparte con todos los gestores de colas del clúster y los mensajes publicados en una rama de clúster del árbol de temas se dirigen automáticamente a las suscripciones en otros gestores de colas del clúster.	CLÚSTER
Estado de objeto de clúster	<p>El estado actual de este objeto de tema en este clúster. Los valores pueden ser los siguientes:</p> <p>Activo El tema de clúster está configurado correctamente y está siendo cumplido por este gestor de colas.</p> <p>Pendiente Sólo visto por un gestor de colas de host, este estado se notifica cuando el tema se ha creado pero el depósito completo todavía no lo ha propagado al clúster. Esto podría deberse a que el gestor de colas de host no está conectado a un depósito completo o a que el depósito completo ha considerado que el tema no era válido.</p> <p>INVALID Esta definición de tema de clúster entra en conflicto con una definición anterior del clúster y, por lo tanto, no está activa actualmente.</p> <p>ERROR Se ha producido un error en relación con este objeto de tema.</p> <p>Este parámetro normalmente se utiliza para ayudar a diagnosticar cuándo hay varias definiciones del mismo tema de clúster en distintos gestores de colas y las definiciones no son idénticas.</p>	CLSTATE
Gestor de colas de clúster	Se trata del nombre del gestor de colas en el clúster propietario del tema del clúster.	N/A

Propiedad	Significado	Parámetro MQSC
Ruta de clúster	<p>El comportamiento de direccionamiento que se utilizará para los temas del clúster definido por el parámetro CLUSTER. Hoy dos valores posibles:</p> <p>Directo Cuando se configura un tema de clúster de direccionamiento directo en un gestor de colas, todos los gestores de colas del clúster reconocen los otros gestores de colas del clúster. Cuando se realizan operaciones de publicación y suscripción, cada gestor de colas se conecta directamente con los demás.</p> <p>TOPICHOST Cuando se utiliza el direccionamiento de host de temas, todos los gestores de colas del clúster reconocen los gestores de colas del clúster que contienen las definiciones de temas direccionados. Cuando se realizan operaciones de publicación y suscripción, los gestores de colas del clúster sólo se conectan a estos gestores de colas de host de temas, no directamente entre sí. Los gestores de colas de host de temas son responsables del direccionamiento de publicaciones desde los gestores de colas en los que se publican publicaciones y los gestores de colas con suscripciones coincidentes.</p>	CLROUTE
QMID	El nombre exclusivo generado internamente del gestor de colas de clúster. Para evitar ambigüedades, es preferible utilizar QMID (identificador del gestor de colas) en lugar de QMNAME.	QMID

Estadísticas

En la tabla siguiente se listan las propiedades de la página **Estadísticas** del diálogo **Propiedades de tema de clúster**.

Propiedad	Significado	Parámetro MQSC
Fecha de modificación	<p>Este valor no se puede modificar, se proporciona sólo a efectos de información.</p> <p>Es la fecha en la que se modificaron por última vez las propiedades de la cola.</p>	MQCA_ALTERATION_DATE
Hora de modificación	<p>Este valor no se puede modificar, se proporciona sólo a efectos de información.</p> <p>Es la hora a la que se han modificado por última vez las propiedades del tema.</p>	MQCA_ALTERATION_TIME

Tareas relacionadas

“[Crear y configurar gestores de colas y objetos](#)” en la página 16

Puede crear, configurar y suprimir gestores de colas y objetos en IBM MQ Explorer utilizando la vista de Navegador y la vista de Contenido.

“[Comparar las propiedades de dos objetos](#)” en la página 44

Puede comparar las propiedades de un objeto con las de otro objeto del mismo tipo; compare, por ejemplo, una cola con otra cola, un tema con otro tema o un canal con otro canal.

Propiedades de conexión de la aplicación

Las propiedades para las conexiones de aplicación se muestran en el diálogo de propiedades de conexión de la aplicación. No se pueden editar los valores de ninguna de estas propiedades.

En las tablas siguientes aparecen todas las propiedades de las conexiones de aplicaciones:

- [General](#)
- [Unidad de trabajo](#)
- [Manejador](#)

Para cada propiedad, hay una breve descripción de lo que significa. Las tablas también ofrecen el parámetro MQSC equivalente para el mandato DISPLAY CONN. Puede obtener información adicional relativa a los comandos MQSC consultando [Administración mediante comandos MQSC](#).

Página General

En la tabla siguiente aparecen las propiedades de la página **General** del diálogo de propiedades Conexión de la aplicación.

Propiedad	Significado	Parámetro MQSC
Nombre de la aplicación	Una serie de caracteres que contiene el código de la aplicación conectada al gestor de colas. Es uno de los siguientes: un nombre de trabajo de proceso por lotes z/OS, un USERID de TSO, un APPLID de CICS, un nombre de región IMS, un nombre de trabajo de iniciador de canal, un nombre de trabajo de OS/400, un proceso de UNIX o un proceso de Windows. El nombre de la aplicación representa el nombre del proceso o el trabajo que se ha conectado al gestor de colas. En la instancia a la que está conectada este proceso o trabajo mediante un canal, el nombre de la aplicación representa el proceso o trabajo remoto en lugar del nombre del proceso o trabajo del canal local.	APPLTAG
Tipo de aplicación	Una serie de caracteres que indica el tipo de la aplicación que está conectada al gestor de colas. Batch significa una aplicación que utiliza una conexión por lotes; RRSBATCH significa una aplicación coordinada por RRS utilizando una conexión por lotes; CICS significa una transacción CICS; IMS significa una transacción IMS; CHINIT significa un iniciador de canal; System significa un gestor de colas; User significa una aplicación de usuario.	APPLTYPE
ID de proceso	El identificador del proceso que abrió la cola. Este atributo no es válido en z/OS.	PID
ID de hebra	El identificador de la hebra del proceso de aplicación que abrió la cola. Un asterisco indica que esa cola se ha abierto con una conexión compartida. Este atributo no es válido en z/OS.	TID
ID de usuario	El identificador de usuario asociado al manejador.	USERID
Opciones	Son las opciones de conexión que utiliza actualmente esta conexión de aplicación.	CONNOPTS
Nombre de canal	El nombre del canal que posee el manejador. Si no hay ningún canal asociado al manejado, este valor estará vacío. Este valor sólo se muestra cuando el manejador pertenece al iniciador de canal.	CHANNEL

Propiedad	Significado	Parámetro MQSC
Nombre de la conexión	El nombre de conexión asociado con el canal que posee el manejador. Si no hay ningún canal asociado al manejado, este valor estará vacío. Este valor sólo se muestra cuando el manejador pertenece al iniciador de canal.	CONNNAME
Nombre PSB	Es el nombre de 8 caracteres del bloque de especificación de programa (PSB) asociado a la transacción IMS en ejecución.	PSBNAME
ID de conexión	Se trata del identificador de conexión exclusivo de 24 bytes que permite que IBM MQ identifique una aplicación de forma fiable. La primera vez que la aplicación se conecta al gestor de colas, éste establece el identificador de conexión.	CONN y EXTCONN

Página Unidad de trabajo

En la tabla siguiente aparecen las propiedades de la página **Unidad de trabajo** del diálogo de propiedades Conexión de la aplicación. La página **Unidad de trabajo** muestra la información disponible acerca de la unidad de trabajo asociada a la conexión seleccionada.

Propiedad	Significado	Parámetro MQSC
Tipo unidad de trabajo	El tipo de unidad de recuperación vista por el gestor de colas. Es uno de los siguientes: CICS (solo z/OS); XA; RRS (solo z/OS); IMS (solo z/OS); Queue manager.	URTYPE
Fecha de inicio de la unidad de trabajo	Es la fecha en la que se inició la transacción asociada a la conexión.	UOWSTDA
Hora de inicio de la unidad de trabajo	Es la hora en la que se inició la transacción asociada a la conexión.	UOWSTTI
ID de unidad de trabajo de origen	El identificador de la unidad de recuperación, asignada por el emisor. Es un valor de 8 bytes.	NID
Nombre de origen	Identifica al emisor de la hebra, excepto cuando la propiedad Tipo de aplicación está establecido en RRSBATCH , en cuyo caso se omite.	NID
Nombre de extensión de registro	Es el nombre de archivo de la extensión de registro en la cual se grabó por primera vez la transacción asociada a esta conexión.	UOWLOG
Fecha del primer registro de acceso	Es la fecha en la que la transacción asociada con la conexión grabó por primera vez en el registro.	UOWLOGDA
Hora del primer registro de acceso	Es la hora en la que la transacción asociada con la conexión grabó por primera vez en el registro.	UOWLOGTI
Estado de unidad de trabajo	El estado de la unidad de trabajo None significa que no hay unidad de trabajo; Active significa que la unidad de trabajo está activa; Prepared significa que la unidad de trabajo está en proceso de confirmación; Unresolved significa que la unidad de trabajo se encuentra en la segunda fase de una operación de confirmación en dos fases, IBM MQ contiene recursos en su nombre y se requiere intervención externa para resolverlo. Puede ser tan sencillo como iniciar el coordinación de recuperación (como CICS, IMS o RRS) o podría implicar una operación más compleja, como la utilización del mandato RESOLVE INDOUBT. El valor Unresolved solo se puede dar en z/OS.	UOWSTATE

Propiedad	Significado	Parámetro MQSC
ID de unidad de trabajo del gestor de colas	La unidad de recuperación asignada por el gestor de colas. En z/OS, se trata de un RBA de registro de 8 bytes, mientras que en otras plataformas, es un identificador de transacción de 8 bytes, que se muestra en 16 caracteres hexadecimales.	QMURID
ID de la unidad de trabajo externa	El identificador de la unidad de recuperación externa asociado a la conexión. Es el identificador de recuperación conocido en el coordinador del punto de sincronismo externo. Su formato viene determinado por el valor de la propiedad UOW type.	EXTURID
Estado asíncrono	<p>El estado del consumidor asíncrono en este manejador de objetos. Hay cinco valores posibles:</p> <p>Activo: Una llamada MQCB ha configurado una función para realizar una nueva devolución de llamada para procesar mensajes de forma asíncrona y el descriptor de conexión se ha iniciado para que se puedan seguir consumiendo mensajes asíncronos.</p> <p>Inactivo: Una llamada MQCB ha configurado una función para realizar una nueva devolución de llamada para procesar mensajes de forma asíncrona pero el descriptor de conexión todavía no se ha iniciado o se ha iniciado y se ha suspendido, de modo que no se pueden seguir consumiendo mensajes asíncronos.</p> <p>Suspendido: La devolución de llamada asíncrona se ha suspendido de modo que no se pueden seguir consumiendo mensajes asíncronos en este manejador de objetos. Esto puede deberse a que la aplicación ha emitido una llamada MQCB con la opción de operación MQOP_SUSPEND en este manejador de objetos o porque la haya suspendido el sistema. Si la ha suspendido el sistema, como parte del proceso de suspensión del consumo de mensajes asíncronos, la función de devolución de llamada se invocará con el código de razón que describe el problema causante de la suspensión. Se informa de ello en el campo Razón de la estructura MQCBC que pasa a la función de devolución de llamada. Para poder seguir consumiendo mensajes asíncronos, la aplicación debe emitir una llamada MQCB con el parámetro de operación establecido en MQOP_RESUME.</p>	ASTATE
	<p>Suspendido temporalmente: La devolución de llamada de consumo asíncrono se ha suspendido temporalmente por parte del sistema de modo que no se pueden seguir consumiendo mensajes asíncronos en este manejador de objetos. Como parte del proceso de suspensión de consumo de mensajes asíncronos, la función de devolución de llamada se invocará con el código de razón que describe el problema causante de la suspensión. Se informa de ello en el campo Razón de la estructura MQCBC que se pasa a la función de devolución de llamada. La función de devolución de llamada se volverá a invocar cuando el sistema reanude el consumo de mensajes asíncronos, en el momento en que se haya resuelto la condición temporal.</p> <p>Ninguno: No se ha emitido ninguna llamada MQCB en este manejador, de modo que no se ha configurado el consumo de mensajes asíncronos en este manejador. Éste es el valor predeterminado.</p>	

Propiedad	Significado	Parámetro MQSC
Unidades de disposición de recuperación	<p>(Solamente z/OS) Este parámetro se utiliza para filtrar la lista de conexiones devueltas. Hay 3 opciones para elegir:</p> <ul style="list-style-type: none"> • Todas significa que se devuelven todas las conexiones. Éste es el valor predeterminado. • Grupo significa que las conexiones devueltas serán solamente las del grupo del cual es destino el mandato. • Gestor de colas significa que las conexiones devueltas serán solamente las del gestor de colas del cual es destino el mandato. 	URDISP

Página del manejador

En la tabla siguiente aparecen las propiedades de la página **Manejador** del diálogo de propiedades Conexión de la aplicación. La página **Manejador** muestra información acerca del objeto que ha abierto la aplicación seleccionada.

Propiedad	Significado	Parámetro MQSC
ID de conexión	Se trata del identificador de conexión exclusivo de 24 bytes que permite que IBM MQ identifique una aplicación de forma fiable. La primera vez que la aplicación se conecta al gestor de colas, éste establece el identificador de conexión.	CONN y EXTCONN
Nombre de objeto	Es el nombre del objeto que ha abierto la conexión.	OBJNAME
Tipo de objeto	Es el tipo del objeto que la conexión ha abierto; por ejemplo, Queue, Channel, Storage Class.	OBJTYPE

Propiedad	Significado	Parámetro MQSC
Opciones abiertas	<p>Son las opciones utilizadas por la conexión para abrir el objeto.</p> <p><code>Bind as queue definition</code> significa que la aplicación ha abierto la cola para obtener mensajes utilizando el valor predeterminado definido por la cola; <code>Input shared</code> significa que la aplicación ha abierto la cola para obtener mensajes con acceso compartido; <code>Input exclusive</code> significa que la aplicación ha abierto la cola para obtener mensajes con acceso exclusivo; <code>Browse</code> significa que la aplicación ha abierto la cola para examinar los mensajes de la cola; <code>Output</code> significa que la aplicación ha abierto la cola para colocar mensajes en la cola; <code>Inquire</code> significa que la aplicación ha abierto el objeto para obtener una lista de las propiedades del objeto; <code>Set</code> significa que la aplicación ha abierto la cola para establecer las propiedades de la cola.</p> <p><code>Bind on open</code> significa que la aplicación del gestor de colas local ha enlazado el descriptor de contexto de cola a una instancia determinada de la cola de destino cuando se ha abierto la cola, de modo que todos los mensajes colocados utilizando este descriptor de contexto se envían a la misma instancia de la cola de destino y por la misma ruta; <code>Bind not fixed</code> significa que el gestor de colas local no ha enlazado el descriptor de contexto de cola a una instancia determinada de la cola de destino. Por lo tanto, las llamadas MQPUT sucesivas que utilizan este descriptor de contexto pueden hacer que los mensajes se envíen a distintas instancias de la cola de destino, o que se envíen a la misma instancia pero mediante rutas diferentes; <code>Bind as queue default</code> significa que el gestor de colas local ha enlazado el descriptor de contexto de cola de la forma definida por la propiedad Tipo de enlace predeterminado de la cola.</p>	OPENOPTS
	<p><code>Save all context</code> significa que la información de contexto de cualquier mensaje recuperado utilizando este manejador está asociada a este manejador; <code>Pass identity context</code> significa que la información de contexto de identidad de un mensaje se puede pasar al mensaje procesado cuando se coloca en la cola; <code>Pass all context</code> significa que la información de contexto de identidad y origen de un mensaje se puede pasar al mensaje procesado cuando se coloca en la cola; <code>Set identity context</code> significa que la aplicación puede establecer la información de contexto de identidad asociada con un mensaje cuando se coloca en la cola; <code>Set all context</code> significa que la aplicación puede establecer la información de contexto de identidad y origen asociada a un mensaje cuando se coloca en la cola. Puede obtener información adicional sobre el contexto de un mensaje consultando Contexto de mensaje.</p> <p><code>Alternate user authority</code> significa que la llamada MQOPEN se ha validado con el ID de usuario especificado en la llamada; <code>Fail if quiescing</code> significa que la llamada MQOPEN habría fallado si el gestor de colas estuviese en estado de desactivación temporal.</p>	

Propiedad	Significado	Parámetro MQSC
Disposición QSG	Solo lectura. La disposición del grupo de compartición de colas del objeto. Queue manager significa que la definición de objeto solo está disponible para el gestor de colas que la aloja; Group significa que la definición de objeto se almacena en el repositorio compartido y cada gestor de colas del grupo de compartición de colas tiene una copia de la definición; Copy significa que la definición de objeto es la copia realizada por el gestor de colas de una definición en el repositorio compartido; Shared significa que la definición de objeto se almacena en el recurso de acoplamiento del grupo de compartición de colas y está disponible para todos los gestores de colas del grupo de compartición de colas.	QSGDISP
Estado del manejador	Estado actual del manejador. Activo significa que hay una llamada de API en proceso desde esta conexión para este objeto. Si el objeto es una cola, esta condición puede surgir cuando una llamada MQGET WAIT está en proceso. Si hay una señal MQGET destacada, esto no significa, por sí mismo, que el manejador esté activo. Inactivo significa que no hay ninguna llamada de API en proceso desde esta conexión para este objeto. Si el objeto es una cola, esta condición puede surgir cuando no hay ninguna llamada MQGET WAIT en proceso.	HSTATE
Serie de tema	La serie de tema resuelto. Este parámetro es importante para manejadores con OBJTYPE(TOPIC). Para otros tipos de objeto, este parámetro estará vacío.	TOPICSTR
Nombre de suscripción	El nombre de suscripción exclusivo de la aplicación que está asociado al descriptor de contexto. Este parámetro es importante solamente para manejadores de suscripciones a temas. No todas las suscripciones tendrás un nombre de suscripción.	SUBNAME
ID de suscripción	El identificador interno y exclusivo habitual de la suscripción. Este parámetro es importante solamente para manejadores de suscripciones a temas. No todas las descripciones aparecen en DISPLAY CONN; únicamente se muestran las que tengan manejadores actuales abiertos para la suscripción. Puede utilizar el mandato DISPLAY SUB para ver todas las suscripciones.	SUBID
Gestor de colas de destino	El gestor de la cola de destino para mensajes que se publican para esta suscripción. Este parámetro es importante solamente para manejadores de suscripciones a temas. Si DEST es una cola alojada en el gestor de colas local, este parámetro contendrá el nombre del gestor de colas local. Si DEST es una cola alojada en el gestor de gestor de colas remoto, este parámetro contendrá el nombre del gestor de colas remoto.	DESTQMGR
Nombre de destino	La cola de destino para mensajes que se publican para esta suscripción. Este parámetro sólo es pertinente para manejadores de suscripciones a temas.	DEST

Propiedad	Significado	Parámetro MQSC
Estado asíncrono	<p>El estado del consumidor asíncrono en este manejador de objetos. Hay cinco valores posibles:</p> <p>Activo: Una llamada MQCB ha configurado una función para realizar una nueva devolución de llamada para procesar mensajes de forma asíncrona y el descriptor de conexión se ha iniciado para que se puedan seguir consumiendo mensajes asíncronos.</p> <p>Inactivo: Una llamada MQCB ha configurado una función para realizar una nueva devolución de llamada para procesar mensajes de forma asíncrona pero el descriptor de conexión todavía no se ha iniciado o se ha iniciado y se ha suspendido, de modo que no se pueden seguir consumiendo mensajes asíncronos.</p> <p>Suspendido: La devolución de llamada asíncrona se ha suspendido de modo que no se pueden seguir consumiendo mensajes asíncronos en este manejador de objetos. Esto puede deberse a que la aplicación ha emitido una llamada MQCB con la opción de operación MQOP_SUSPEND en este manejador de objetos o porque la haya suspendido el sistema. Si la ha suspendido el sistema, como parte del proceso de suspensión del consumo de mensajes asíncronos, la función de devolución de llamada se invocará con el código de razón que describe el problema causante de la suspensión. Se informa de ello en el campo Razón de la estructura MQCBC que pasa a la función de devolución de llamada. Para poder seguir consumiendo mensajes asíncronos, la aplicación debe emitir una llamada MQCB con el parámetro de operación establecido en MQOP_RESUME.</p>	ASTATE
	<p>Suspendido temporalmente: La devolución de llamada de consumo asíncrono se ha suspendido temporalmente por parte del sistema de modo que no se pueden seguir consumiendo mensajes asíncronos en este manejador de objetos. Como parte del proceso de suspensión de consumo de mensajes asíncronos, la función de devolución de llamada se invocará con el código de razón que describe el problema causante de la suspensión. Se informa de ello en el campo Razón de la estructura MQCBC que se pasa a la función de devolución de llamada. La función de devolución de llamada se volverá a invocar cuando el sistema reanude el consumo de mensajes asíncronos, en el momento en que se haya resuelto la condición temporal.</p> <p>Ninguno: No se ha emitido ninguna llamada MQCB en este manejador, de modo que no se ha configurado el consumo de mensajes asíncronos en este manejador. Éste es el valor predeterminado.</p>	

Propiedad	Significado	Parámetro MQSC
Lectura hacia adelante	<p>El estado de la conexión de lectura anticipada. Hay cuatro valores posibles:</p> <p>No: La lectura anticipada de mensajes no persistentes no está habilitada para este objeto. Éste es el valor predeterminado.</p> <p>Sí: La lectura anticipada de mensajes no persistentes está habilitada para este objeto y se está utilizando eficazmente.</p> <p>Reserva: La lectura anticipada de mensajes no persistentes está habilitada para este objeto. La lectura anticipada no se está utilizando eficazmente debido a que se ha enviado al cliente un gran número de mensajes que no se están consumiendo.</p> <p>Inhibida: La aplicación ha solicitado la lectura anticipada, pero ésta se ha inhibido porque se han especificado opciones incompatibles en la primera llamada MQGET.</p>	READA

Tareas relacionadas

“Ver y cerrar las conexiones de las aplicaciones” en la página 198

Puede utilizar el diálogo **Conexiones de aplicaciones** para averiguar qué aplicaciones están conectadas actualmente a un gestor de colas específico, así como a qué objetos de gestor de colas está accediendo actualmente una aplicación. También puede utilizar este dialogo para cerrar una conexión.

Propiedades del mensaje

Las propiedades de mensaje se muestran en el diálogo de propiedades de mensaje. No puede editar ninguno de las propiedades del mensaje.

Las siguientes tablas listan las propiedades de los mensajes de IBM MQ que puede transferir a y obtener de las colas:

- [General](#)
- [Informe](#)
- [Contexto](#)
- [Identificadores](#)
- [Segmentación](#)
- [Propiedades con nombre](#)
- [Propiedades de MQRFH2](#)
- [Datos](#)
- [Cabecera de mensaje no entregado](#)

Para cada propiedad, hay una breve descripción del significado de la propiedad. Las tablas también muestran el formato MQMD del nombre, tal como se utiliza en la API. Esto se describe en [Descripción general de MQMD](#).

Página General

En la tabla siguiente se listan las propiedades de la página **General** del diálogo de propiedades de mensaje.

Propiedad	Significado	Formato MQMD
Posición	Solo lectura. La posición actual en la cola del mensaje.	(No aplicable).

Propiedad	Significado	Formato MQMD
Tipo de mensaje	Solo lectura. Este es el tipo del mensaje: Datagram significa que el mensaje no requiere una respuesta; Request significa que el mensaje requiere una respuesta; Reply significa que el mensaje es una respuesta a un mensaje de solicitud anterior; Report significa que el mensaje está informando sobre algún suceso esperado o inesperado, normalmente relacionado con algún otro mensaje. Por ejemplo, un mensaje de solicitud que contenía datos no válidos.	MsgType
Prioridad	Solo lectura. Es la prioridad del mensaje. La prioridad menor es 0.	Prioridad
Persistence	Solo lectura. Indica si el mensaje es persistente o no. Si el mensaje es permanente, sobrevive a anomalías del sistema y reinicios de gestor de colas. Si el mensaje no es persistente, sobrevive a un reinicio solo si está presente en una cola que tiene la propiedad NPMCLASS (HIGH) de . No obstante, incluso con la propiedad NPMCLASS(HIGH), un mensaje no puede sobrevivir a una clase QMGR. Los mensajes no permanentes en colas que tienen la propiedad NPMCLASS(NORMAL) se descartan en el reinicio del gestor de colas, aunque el mensaje se encuentre en el almacenamiento auxiliar durante el procedimiento de reinicio.	Persistence
Fecha y hora de transferencia	Solo lectura. Es la fecha en la que se transfirió el mensaje.	PutDate; PutTime
Caducidad	Solo lectura. Es el periodo de tiempo, en décimas de segundo, que transcurre hasta que el mensaje se puede descartar si todavía no se ha eliminado de la cola de destino. El intervalo de caducidad lo establece la aplicación que transfirió el mensaje.	Caducidad
Cola de respuestas	Solo lectura. Es el nombre de la cola de mensajes a la que la aplicación que emitió la petición de obtención del mensaje debe enviar los mensajes de respuesta y de informe.	ReplyToQ
Gestor de colas de respuestas	Solo lectura. Es el nombre del gestor de colas en el que está definido la cola de respuestas.	ReplyToQmgr
Recuento de restituciones	Solo lectura. Es el número de veces que la llamada MQGET ha devuelto el mensaje anteriormente como parte de una unidad de trabajo y, a continuación, lo ha restituido.	BackoutCount

Página Informe

En la tabla siguiente se listan las propiedades de la página **Informe** del diálogo de propiedades de mensaje. Un informe es un mensaje acerca de otro mensaje, que se utiliza para informar a la aplicación acerca de sucesos previstos o imprevistos relacionados con el mensaje original. La página **Informe** muestra las propiedades relacionados con los mensajes de informe. Puede obtener información adicional consultando [Opciones de informe y distintivos de mensaje](#).

Propiedad	Significado	Formato MQMD
Informe	Solo lectura. En este campo es donde la aplicación emisora especifica si son necesarios los mensajes de informe, si los datos de la aplicación deben incluirse en los mensajes de informe y cómo deben establecerse los identificadores del mensaje y de correlación en el mensaje de informe o de respuesta.	Informe

Propiedad	Significado	Formato MQMD
Comentarios	Solo lectura. Sólo se utiliza con mensajes de informe para indicar la naturaleza del informe.	Comentarios
Longitud original	Solo lectura. Sólo se utiliza con mensajes de informe para indicar la longitud del mensaje original con el que está relacionado el informe.	OriginalLength

Página Contexto

En la tabla siguiente se listan las propiedades de la página **Contexto** del diálogo de propiedades de mensaje. La página **Contexto** muestra información desde la aplicación emisora acerca del mensaje.

Propiedad	Significado	Formato MQMD
Identificador de usuario	Solo lectura. Es el identificador de usuario de la aplicación que originó el mensaje.	UserIdentifier
Tipo de aplicación	Solo lectura. Es el tipo de aplicación que ha transferido el mensaje, por ejemplo, CICS o AIX.	PutApplType
Nombre de la aplicación de transferencia	Solo lectura. Es el nombre de la aplicación que transfiere el mensaje. Este nombre puede aparecer truncado.	PutApplName
Datos de identidad de la aplicación	Solo lectura. Es la información definida por la serie de aplicaciones y que puede utilizarse para proporcionar información acerca del mensaje o su emisor.	ApplIdentityData
Datos de origen de la aplicación	Solo lectura. Es información definida por la serie de aplicaciones y que se puede utilizar para proporcionar información adicional acerca del origen del mensaje.	ApplOriginData
Señal de contabilidad	Solo lectura. Es la información que permite que la aplicación se cargue adecuadamente para el trabajo realizado como resultado del mensaje.	AccountingToken

Página Identificadores

En la tabla siguiente se listan las propiedades de la página **Contexto** del diálogo de propiedades de mensaje. La página **Identificadores** muestra información de identificación que se asocia con el mensaje.

Propiedad	Significado	Formato MQMD
Identificador de mensaje	Solo lectura. Es el identificador de mensaje, que se utiliza para distinguir un mensaje de otro.	MsgId
Bytes del identificador de mensaje	Solo lectura. Es el identificador de mensaje en formato de byte.	MsgId
Identificador de correlación	Solo lectura. Es el identificador de correlación, que la aplicación puede utilizar para relacionar un mensaje con otro, o para relacionar el mensaje con otro trabajo que esté realizando la aplicación.	CorrelId
Bytes del identificador de correlación	Solo lectura. Es el identificador de correlación en formato de byte.	CorrelId

Propiedad	Significado	Formato MQMD
Identificador de grupo	Solo lectura. Es el identificador de grupo, que se utiliza para identificar el grupo de mensajes o mensaje lógico en particular al que pertenece el mensaje físico.	GroupId
Bytes de identificador de grupo	Solo lectura. Es el identificador de grupo en formato de byte.	GroupId

Página Segmentación

En la tabla siguiente se listan las propiedades de la página **Contexto** del diálogo de propiedades de mensaje. La página **Segmentación** muestra las propiedades relacionados con la segmentación de mensajes grandes.

Propiedad	Significado	Formato MQMD
Número de secuencia lógica	Solo lectura. Es el número de secuencia del mensaje lógico del grupo. Los número de la secuencia empiezan en 1 y aumentan de uno en uno por cada mensaje lógico nuevo en el grupo, hasta un máximo de 999,999,999. Un mensaje físico que no está en un grupo tiene un número de secuencia de 1.	MsgSeqNumber
Desplazamiento	Solo lectura. Es el desplazamiento de los datos del mensaje físico desde el inicio del mensaje lógico.	Desplazamiento
Flags	Solo lectura. Son los distintivos de mensajes que especifican las propiedades del mensaje, o controlan su proceso.	MsgFlags

Página Propiedades con nombre

En la tabla siguiente se listan las propiedades de la página **Propiedades con nombre** del diálogo **Propiedades del mensaje**. La página **Propiedades con nombre** sólo está presente cuando se ha seleccionado como **Propiedades con nombre** en la página **Propiedades del mensaje** del diálogo **Preferencias** y si el mensaje seleccionado tiene propiedades. Las propiedades del mensaje, salvo las que se encuentran en el descriptor del mensaje o en la extensión, se deben representar en el panel **Propiedades con nombre** con pares de valores de nombre y las propiedades se eliminarán de los datos del mensaje.

La opción MQGMO es **MQGMO_PROPERTIES_IN_HANDLE**, para obtener más información sobre las opciones de obtención de mensajes relevantes, consulte [“Opciones de mensajes Get de MQ”](#) en la página 511.

Para obtener más información sobre el diálogo **Preferencias**, consulte [Configuración de MQ Explorer](#).

Propiedad	Significado
Nombre	Solo lectura. El nombre de la propiedad del mensaje.
Valor	Solo lectura. Es el valor real de la propiedad con nombre.

Página Propiedades MQRFH2

En la tabla siguiente se listan las propiedades de la página **Propiedades MQRFH2** del diálogo **Propiedades del mensaje**. Hay dos formas de poder visualizar la página **Propiedades MQRFH2**:

- Seleccione como estructura MQRFH2 en el cuerpo del mensaje en la página **Mensajes** del diálogo **Preferencias**.

Las propiedades del mensaje, salvo las que se encuentran en el descriptor del mensaje o en la extensión, se deben representar en **Propiedades de MQRFH2** y las propiedades permanecerán en los datos del mensaje. La opción MQGMO es **MQGMO_PROPERTIES_FORCE_MQRFH2**, para obtener más información sobre las opciones de obtención de mensajes relevantes, consulte [“Opciones de mensajes Get de MQ”](#) en la página 511.

- Seleccione como estructura MQRFH2 en el cuerpo del mensaje que sea compatible con WebSphere MQ V6 en la página **Mensajes** del diálogo **Preferencias**. La página **Propiedades de MQRFH2** solamente estará visible si el mensaje contiene una propiedad con un prefijo de *mcd*, *jms*, *usr* o *mqext*

Si el mensaje contiene una propiedad con un prefijo de *mcd*, *jms*, *usr* o *mqext*, todas las propiedades del mensaje, salvo las que se encuentran en el descriptor del mensaje o en la extensión, se deberán representar en el panel de propiedades de MQRFH2 y las propiedades permanecerán en los datos del mensaje. De lo contrario, todas las propiedades del mensaje, salvo las que se encuentran en el descriptor del mensaje o en la extensión, se descartan y no se visualizan. La opción MQGMO es **MQGMO_PROPERTIES_IN_COMPATIBILITY**, para obtener más información sobre las opciones de obtención de mensajes relevantes, consulte [“Opciones de mensajes Get de MQ”](#) en la página 511.

Para obtener más información sobre el diálogo **Preferencias**, consulte [Configuración de MQ Explorer](#).

Puesto que la estructura MQRFH2 es xml anidado, la página **Propiedades MQRFH2** muestra las propiedades MQRFH2 en una vista de árbol. Todas las propiedades con el mismo sinónimo se agrupan bajo el árbol sinónimo que se puede expandir para visualizar todas las propiedades y contraer para ocultarlas.

Propiedad	Significado
Nombre	Solo lectura. El nombre de la propiedad del mensaje.
Valor	Solo lectura. Es el valor real de la propiedad con nombre.

Página Datos

En la tabla siguiente se listan las propiedades de la página **Datos** del diálogo de propiedades de mensaje. La página **Datos** muestra los datos del mensaje y la información acerca del formato de los datos.

Propiedad	Significado	Formato MQMD
Longitud de datos	Solo lectura. Es la longitud del mensaje original.	OriginalLength
Formato	Solo lectura. Es el nombre que el emisor del mensaje ha utilizado para indicar al receptor la naturaleza de los datos del mensaje.	Formato
Identificador de juego de caracteres codificado	Solo lectura. Es el identificador del juego de caracteres codificado de los datos de tipo carácter en los datos del mensaje de la aplicación.	CodedCharSet Id
Encoding	Solo lectura. Es la codificación numérica de los datos numéricos del mensaje. Este valor no se aplica a los datos numéricos de la propia estructura MQMD.	Encoding
Datos de mensaje	Solo lectura. Son los datos del mensaje en texto ASCII legible para las personas.	(No aplicable).
Bytes de datos de mensaje	Solo lectura. Son los datos del mensaje en formato hexadecimal.	(No aplicable).

Página de cabecera de mensaje no entregado

En la tabla siguiente se listan las propiedades de la página **Cabecera de mensaje no entregado** del diálogo Propiedades del mensaje. La página **Cabecera de mensaje no entregado** sólo aparece si el mensaje tiene una cabecera de mensaje no entregado.

Propiedad	Significado	Formato MQMD
Razón	Identifica la razón por la cual el mensaje se transfirió a la cola de mensajes no entregados (mensajes no entregados), en lugar de a la cola de destino original.	Razón
Cola de destino	Nombre de la cola de mensajes que era el destino original del mensaje.	DestQName
Gestor de colas de destino	Nombre del gestor de colas que era el destino original del mensaje.	DestQMgrName
Codificación original	Especifica la codificación numérica de los datos que siguen a la estructura MQDLH (por lo general, los datos del mensaje original); no se aplica a los datos numéricos de la propia estructura MQDLH.	Encoding
Original CCSID	Especifica el identificador del juego de caracteres de los datos que siguen a la estructura MQDLH por lo general, los datos del mensaje original); no se aplica a los datos de tipo carácter de la propia estructura MQDLH.	CodedCharSetId
Formato original	Especifica el nombre de formato de los datos que siguen a la estructura MQDLH (por lo general, los datos del mensaje original).	Formato
Tipo de aplicación de transmisión	El tipo de aplicación que transfiere el mensaje. Forma parte del contexto de origen del mensaje. Puede obtener información adicional sobre el contexto de un mensaje consultando Contexto de mensaje .	PutApplType
Nombre de la aplicación de transferencia	Nombre de la aplicación que transfiere el mensaje a la cola de mensajes no entregados. El formato del nombre depende de la propiedad Put Application Type. Este nombre puede aparecer truncado.	PutApplName
Fecha de transferencia	La fecha en la que el mensaje se transfirió a la cola de mensajes no entregados.	PutDate
Hora de transferencia	Hora a la que se transfirió el mensaje a la cola de mensajes no entregados.	PutTime

Tareas relacionadas

“Enviar mensajes de prueba” en la página 80

Puede utilizar un mensaje de prueba para comprobar si una aplicación o un gestor de colas puede transferir un mensaje a una cola. También puede examinar los mensajes que ya están en una cola o borrar mensajes de una cola.

Opciones de mensajes Get de MQ

Las opciones de mensajes Get de MQ controlan la acción de MQGET.

Puede especificar una opción, varias o ninguna de las opciones que se describen a continuación en esta sección. Si necesita más de una opción, los valores pueden ser:

- Añadido (no añadir la misma constante más de una vez), o
- Combinado utilizando la operación OR bit a bit (si el lenguaje de programación da soporte a operaciones de bits).

El valor inicial del campo Opciones es MQGMO_NO_WAIT además de MQGMO_PROPERTIES_AS_Q_DEF.

Opciones de propiedad

Las opciones siguientes hacen relación a las propiedades del mensaje:

MQGMO_PROPERTIES_AS_Q_DEF

Las propiedades del mensaje, excepto las que se encuentran en el descriptor de mensajes (o extensión) se deben representar según se haya definido en la propiedad de cola **PropertyControl**. Si se proporciona un valor *MsgHandle*, se hará caso omiso de esta opción y las propiedades del mensaje estarán disponibles utilizando *MsgHandle*, a menos que el valor de la propiedad de cola **PropertyControl** sea MQPROP_FORCE_MQRFH2.

Se trata de la acción predeterminada si no se especifican opciones de propiedad.

MQGMO_PROPERTIES_IN_HANDLE

Las propiedades del mensaje deben estar disponibles utilizando *MsgHandle*. Si no se proporciona ningún manejador de mensajes, la llamada fallará con la razón **MQRC_HMSG_ERROR**.

MQGMO_NO_PROPERTIES

No se recuperará ninguna propiedad del mensaje, salvo las que se encuentran en el descriptor de mensajes (o extensión). Si se proporciona *MsgHandle*, se hará caso omiso del mismo.

MQGMO_PROPERTIES_FORCE_MQRFH2

Las propiedades del mensaje, salvo las que se encuentran en el descriptor de mensajes (o extensión) se deben representar utilizando las cabeceras **MQRFH2**. Esto proporciona compatibilidad con versiones anteriores para aplicaciones que esperan recuperar propiedades pero que no se pueden cambiar para que utilicen manejadores de mensajes. Si se proporciona *MsgHandle*, se hará caso omiso del mismo.

MQGMO_PROPERTIES_COMPATIBILITY

Si el mensaje contiene una propiedad con un prefijo de "mcd.", "jms.", "usr." o "mqext.", todas las propiedades de mensaje se entregan a la aplicación en una cabecera MQRFH2. De lo contrario, todas las propiedades del mensaje, excepto las que se encuentran en el descriptor de mensaje (o extensión), se descartan y dejan de estar accesibles para la aplicación.

Opción predeterminada

Si no es necesaria ninguna de las opciones descritas anteriormente, se puede utilizar la opción siguiente:

MQGMO_NONE

Utilice este valor para indicar que no se han especificado otras opciones; todas las opciones toman sus valores predeterminados. MQGMO_NONE ayuda a la documentación del programa; no se pretende que se utilice esta opción con ninguna otra, pero como su valor es cero, no se puede detectar el uso.

Propiedades de detalles de conexión

Puede ver y establecer propiedades para las conexiones en el diálogo de propiedades de detalles de conexión.

Para ver las propiedades de los detalles de conexión, pulse el botón derecho del ratón en el gestor de colas, seleccione **Detalles de conexión** y, a continuación, pulse **Propiedades**. Las tablas siguientes listan todas las propiedades que se pueden establecer:

- [general](#)
- [Salida de seguridad](#)
- [userid](#)
- [Depósitos de claves SSL](#)

- [Opciones SSL](#)

Página General

La tabla siguiente lista las propiedades que se pueden establecer en la página **General** del diálogo de propiedades de Detalles de conexión.

Elemento	Descripción
Nombre del gestor de colas	Sólo lectura. El nombre del gestor de colas local.
Tipo de conexión	Sólo lectura. El tipo de conexión. Los tres valores posibles son: <ol style="list-style-type: none"> 1. Local. Una conexión local. 2. Cliente. Una conexión de cliente. 3. Indirecta. Una conexión a través de otro gestor de colas.
Nombre de la conexión	Sólo lectura. El nombre de conexión asociado con el canal que posee el manejador. Si no hay ningún canal asociado al manejador, este valor está vacío. Este valor sólo se muestra cuando el manejador pertenece al iniciador de canal.
Nombre de canal	Sólo lectura. El nombre de la definición de canal.
Intervalo de renovación (segundos)	La frecuencia con la que IBM MQ Explorer renueva su información sobre el gestor de colas.
Reconexión automática	La configuración de la conexión con cada gestor de colas para que IBM MQ Explorer de forma automática se conecte a él cuando se inicia o se vuelva a conectar a él si la conexión se pierde; por ejemplo, si la conexión de red con un gestor de colas remoto falla. Importante: Puede habilitar la propiedad Reconexión automática o la propiedad Solicitar contraseña , descritas en “Página ID de usuario” en la página 514, pero no ambas.
Intervalo de espera	El número de segundos que IBM MQ Explorer espera los mensajes en la cola de respuestas.
Intervalo de caducidad	El número de segundos que los mensajes permanecen en la cola de respuestas. Esta cola es la que IBM MQ Explorer utiliza para comunicarse con el gestor de colas.

Página de salida de seguridad

La tabla siguiente lista las propiedades que se pueden establecer en la página **Salida de seguridad** del diálogo de propiedades de Detalles de conexión.

Elemento	Descripción
Nombre de salida	Especifica el nombre del programa de salida que ejecutará la salida de seguridad. Exit name puede tener un máximo de 1024 caracteres y distingue entre las mayúsculas y minúsculas. Exit name puede ser un nombre de clase java completo que se encuentra en el directorio o archivo jar. Exit name puede ser una salida C del formato: <code>dll_name(function_name)</code> . La vía de acceso predeterminada de las salidas se utiliza siempre para localizar salidas en C, no puede especificar la ubicación de la biblioteca de salida en este campo de entrada, a menos que no se hay establecido ninguna vía de acceso predeterminada.
en el directorio	Especifica el directorio de la salida de seguridad (solo salidas Java).
en el archivo jar	Especifica el archivo jar de la salida de seguridad (solo salidas Java).
Datos de salida	Exit data puede tener hasta 32 caracteres de longitud. Si no se ha definido ningún valor para ese atributo, este campo contendrá espacios en blanco.

Página ID de usuario

La tabla siguiente lista las propiedades que se pueden establecer en la página **ID de usuario** del diálogo de propiedades de Detalles de conexión.

Elemento	Descripción
Habilitar identificación de usuario	Seleccione Habilitar identificación de usuario para habilitar los campos de este diálogo.
Modalidad de compatibilidad de identificación de usuario	Cuando se selecciona esta opción, el ID de usuario y la contraseña se pasan al servidor de un modo compatible con las salidas de seguridad creadas antes de IBM MQ 8.0.
ID de usuario	El ID de usuario y la contraseña, cuando se especifican, se pasan al servidor y los puede utilizar: <ul style="list-style-type: none"> • El gestor de colas, si está configurado para utilizar la autenticación de conexión, o • Una salida de seguridad del servidor, si se está utilizando una conexión de cliente para establecer la identidad del usuario de IBM MQ Explorer.
Sin contraseña	Cuando esta opción está seleccionada, no se pasa ninguna contraseña al servidor con el ID de usuario.
Solicitar contraseña	Cuando esta opción está seleccionada, se le pide una contraseña al usuario y se pasa al servidor con el ID de usuario. La solicitud tiene lugar como parte de la operación de conexión. <p>Importante: Puede habilitar la propiedad Solicitar contraseña o la propiedad Reconexión automática, descritas en “Página General” en la página 513, pero no ambas.</p>

Elemento	Descripción
Utilizar contraseña guardada	Cuando esta opción está seleccionada, la contraseña guardada se pasa al servidor con el ID de usuario.
Contraseña guardada	La contraseña guardada que se pasará al servidor con el ID de usuario.

Página Depósitos de claves SSL

La tabla siguiente lista las propiedades que se pueden establecer en la página **Depósitos de claves SSL** del diálogo de propiedades de Detalles de conexión.

Elemento	Descripción
Almacén de certificados de confianza	La ubicación del almacén de confianza en el sistema. En el campo Almacén de certificados de confianza , busque la ubicación del almacén de confianza en el sistema. El almacén de confianza y el almacén de claves contienen certificados TLS que se utilizan con conexiones que utilizan tablas de definición de canal de cliente. Es posible que el almacén de confianza y el almacén de claves estén en la misma ubicación en el sistema.
Almacén de certificados personal	La ubicación del almacén de confianza en el sistema. En el campo Almacén de certificados personal , busque la ubicación del almacén de claves en el sistema.

Para obtener más información sobre cómo configurar IBM MQ Explorer con la ubicación y la contraseña predeterminadas del almacén de certificados TLS, consulte [“Especificar la ubicación y la contraseña predeterminadas de los certificados TLS”](#) en la página 97.

Página Opciones SSL

La tabla siguiente lista las propiedades que se pueden establecer en la página **Depósitos de claves SSL** del diálogo de propiedades de Detalles de conexión.

Elemento	Descripción
Se necesita SSL FIPS	Sólo lectura. Si se establece en No (el valor predeterminado), se puede utilizar cualquier suite de cifrado disponible. Si se establece en Sí , sólo se pueden utilizar las suites de cifrado con certificación FIPS.

Elemento	Descripción
CipherSpec de SSL	<p>CipherSpec de SSL identifica la combinación de algoritmo de cifrado y función hash que utiliza una conexión TLS. Una CipherSpec forma parte de una suite de cifrado, que identifica el mecanismo de autenticación e intercambio de claves y los algoritmos de cifrado y función hash.</p> <p>El tamaño de la clave que se utiliza durante el reconocimiento TLS puede depender del certificado digital que se utilice, pero algunas CipherSpecs soportadas por IBM MQ incluyen una especificación del tamaño de clave de reconocimiento. Los tamaños de clave de reconocimiento más grandes proporcionan una autenticación más fuerte. Con los tamaños de clave más pequeños, el reconocimiento es más rápido.</p>
Cuenta de restablecimiento SSL	<p>El número de bytes, 0 - 999 999 999, que se envían y reciben dentro de una conversación TLS antes de volver a negociar la clave secreta. El valor 0 significa que la clave secreta nunca se vuelve a negociar. El número de bytes incluye información de control que envía el agente de canal de mensajes (MCA). Si el valor de esta propiedad es superior a 0 y el valor de la propiedad Intervalo de pulsaciones en Propiedades de canal es superior a 0, la clave secreta se vuelve a negociar antes de que los datos del mensaje se envíen o se reciban siguiendo una pulsación del canal.</p>
Nombre de igual	<p>El nombre distinguido (DN) del gestor de colas que utilizará TLS. El nombre de igual se establece para indicar que las conexiones sólo se permiten cuando el servidor se autentica satisfactoriamente como un DN específico.</p>

Propiedades de fábrica de conexiones

Puede ver y definir propiedades de fábrica de conexiones en las propiedades de Fábrica de conexiones. Las propiedades que están disponibles en el diálogo dependen del proveedor de mensajería que utilice la fábrica de conexiones.

Las tablas siguientes listan todas las propiedades que se pueden establecer:

- [General](#)
- [Conexión](#)
- [Reconexión](#)
- [Canales](#)
- [SSL](#)
- [Salidas](#)
- [Intermediario](#)
- [Colas temporales](#)
- [Temas temporales](#)
- [Suscriptor](#)
- [Ampliadas](#)
- [Ajustes avanzados](#)

Para cada propiedad, hay una breve descripción de los casos en los que posiblemente tenga que configurar la propiedad. Las tablas también incluyen los nombres largos y cortos equivalentes a utilizar en la herramienta de línea de mandatos de Administración JMS. Las propiedades que están disponibles en el diálogo Propiedades dependen del proveedor de mensajería que utilice la fábrica de conexiones. Puede obtener información adicional relativa a la herramienta por línea de comandos de administración JMS consultando [Configuración de objetos JMS con la herramienta de administración](#).

Página General

En la tabla siguiente se listan las propiedades que se pueden establecer en la página **General** del diálogo de propiedades de fábrica de conexiones.

Propiedad	Significado	Nombre largo	Nombre corto
Nombre	Es el nombre del objeto.	NOMBRE	
Descripción	Escriba una descripción del objeto.	description	DESC
Nombre de clase	Muestra el nombre de clase implementado por la fábrica de conexiones.		
Proveedor de mensajería	Muestra si la fábrica de conexiones utiliza transporte MQ (Enlaces o Cliente) o Real-Time Transport (Directo o HTTP directo). Real-Time Transport no está disponible en IBM MQ 8.0. Si está utilizando IBM MQ 8.0 puede definir Real-Time Transport, pero éste falla al intentar crear una conexión.		

Propiedad	Significado	Nombre largo	Nombre corto
Transporte	<p>Muestra el tipo de transporte que se utiliza para la conexión. Bindings es una conexión directa con el gestor de colas que está en el mismo sistema que el cliente JMS; Client es una conexión de cliente que utiliza TCP/IP (el gestor de colas puede estar en el mismo sistema o en un sistema distinto); Direct es una conexión directa con un intermediario de IBM Integration Bus; Direct HTTP es una conexión directa que utiliza tunelado HTTP. Aunque este campo es de sólo lectura, puede cambiar el tipo de transporte si hay un tipo de transporte alternativo disponible para el proveedor de mensajería; para obtener más información, consulte Cambiar el tipo de transporte utilizado para las conexiones.</p>	TRANSPORT	TRAN

Propiedad	Significado	Nombre largo	Nombre corto
Versión de proveedor	<p>Seleccione o escriba la versión, release, nivel de modificación y fixpack del gestor de colas al que este cliente se va a conectar. Si escribe el valor, utilice uno de los siguientes formatos:</p> <ul style="list-style-type: none"> • V.R.M.F • V.R.M • V.R • V <p>donde V, R, M y F son valores enteros mayores que o iguales a cero.</p> <p>Un valor de "8" o superior indica que está pensado como una fábrica de conexiones de IBM MQ 8.0 para conexiones con un gestor de colas de IBM MQ 8.0. Un valor de "7" o superior indica que está pensado como una fábrica de conexiones de IBM WebSphere MQ 7.0 para conexiones con un gestor de colas de IBM WebSphere MQ 7.0. Un valor menor que 7 (por ejemplo, "6.0.2.0"), indica que está pensado para su uso con gestores de colas anteriores a IBM WebSphere MQ 7.0. El valor predeterminado, <i>unspecified</i>, permite conexiones a cualquier nivel de gestor de colas, determinando las propiedades y la funcionalidad aplicables disponibles en función de las prestaciones del gestor de colas.</p>	PROVIDERVERSION	PVER

Propiedad	Significado	Nombre largo	Nombre corto
	Puede obtener información adicional relativa a la resolución de los problemas que pueden surgir cuando se conecta con un gestor de colas con una determinada versión de proveedor consultando Resolución de problemas con una versión de proveedor JMS		
Identificador de cliente	El identificador de cliente se utiliza para identificar de forma exclusiva la conexión de aplicación para las suscripciones duraderas. Escriba un identificador para el cliente.	CLIENTID	CID
Tamaño máximo de almacenamiento intermedio	Escriba el número máximo de mensajes recibidos que pueden almacenarse en un almacenamiento intermedio de mensajes interno mientras esperan a que la aplicación cliente los procese. Esta propiedad sólo se aplica cuando la propiedad Transport tiene el valor Direct y Direct HTTP. El valor predeterminado es 1000.	MAXBUFFSIZE	MBSZ

Página Conexión

En la tabla siguiente se listan las propiedades que se pueden establecer en la página **Conexión** del diálogo de propiedades de fábrica de conexiones. Edite las propiedades de la página **Conexión** para establecer los detalles de conexión para las conexiones creadas por esta fábrica de conexiones.

Propiedad	Significado	Nombre largo	Nombre corto
 Application Name	Especifique el nombre por el que se identifica la aplicación. Para obtener más información, consulte Especificación del nombre de aplicación en lenguajes de programación soportados .	APPLICATIONNAME	APPNAME

Propiedad	Significado	Nombre largo	Nombre corto
Gestor de colas base	Seleccione o escriba el nombre del gestor de colas al que conectarse. Si la aplicación usa una tabla de definiciones de canal de cliente para conectarse con un gestor de colas, consulte Tabla de definiciones de canal de cliente .	QMANAGER	QMGR
Gestor de colas de intermediario	Esta propiedad se puede utilizar en un cliente JMS de IBM WebSphere MQ 7.0 pero no tiene ningún efecto en un gestor de colas de IBM WebSphere MQ 7.0. Seleccione o escriba el nombre del gestor de colas en el que se está ejecutando el intermediario.	BROKERQMGR	BQM
Lista de conexión	Lista separada por comas de las direcciones de conexión HOSTNAME(PORT). Los intentos de conexión de la lista se realizan por orden, una vez cada intento de conexión. HOSTNAME puede ser un nombre DNS o una dirección IP. PORT toma el valor predeterminado de 1414.	CLIENTRECONNECTHOST S	CRHOSTS
Nombre de host	Escriba el nombre de host o dirección IP del sistema que aloja el gestor de colas o, para una conexión directa a un intermediario, el sistema que aloja el intermediario.	HOSTNAME	HOST

Propiedad	Significado	Nombre largo	Nombre corto
Puerto	Escriba el número de puerto en el que escucha el gestor de colas o el intermediario. El valor predeterminado es 1414 si la propiedad Transport se establece en Client; el valor predeterminado es 1506 si la propiedad Transport se establece en Direct o Direct HTTP.	PORT	-
Nombre de sistema principal proxy	Escriba el nombre de host del servidor proxy para una conexión directa.	PROXYHOSTNAME	PHOST
Puerto proxy	Escriba el número de puerto del servidor proxy para una conexión directa. El valor predeterminado es 443.	PROXYPORT	PPORT
ID de juego de caracteres codificado	Escriba el ID de juego de caracteres codificado (CCSID) que se ha de utilizar en las conexiones. Para obtener un rendimiento óptimo, el valor de esta propiedad debería ser el mismo que el valor del atributo ID de juego de caracteres codificado (<u>Propiedades de gestor de colas</u>) del gestor de colas base.	CCSID	CCS



Propiedad	Significado	Nombre largo	Nombre corto
Multidifusión	<p>Especifique si los mensajes se entregan a los consumidores de mensajes utilizando el transporte de multidifusión. El transporte de multidifusión sólo es aplicable a los destinos de tema y sólo puede utilizarse cuando la fábrica de conexiones utiliza el transporte IP directo. El transporte IP directo no está disponible en IBM MQ 8.0. Si está utilizando IBM MQ 8.0 puede definir el transporte IP directo, pero éste falla al intentar crear una conexión.</p> <p>El valor predeterminado es Inhabilitado, que significa que los mensajes no se entregan a un consumidor de mensajes utilizando el transporte de multidifusión.</p> <p>Pulse Habilitado para entregar los mensajes al consumidor de mensajes utilizando el transporte de multidifusión. El tema debe estar configurado para multidifusión fiable en el intermediario; se utiliza una calidad de servicio fiable si el tema está configurado para multidifusión fiable.</p>	MULTICAST	MULTI

Propiedad	Significado	Nombre largo	Nombre corto
	<p>Pulse Fiable para entregar mensajes al consumidor de mensajes utilizando el transporte de multidifusión con una calidad de servicio fiable. El tema debe estar configurado para multidifusión fiable en el intermediario; si el tema no está configurado para multidifusión fiable, no podrá crear un consumidor de mensajes para el tema.</p> <p>Pulse No fiable para entregar mensajes utilizando el transporte de multidifusión pero sin utilizar una calidad de servicio fiable. El tema debe estar configurado para multidifusión en el intermediario; no se utiliza una calidad de servicio fiable aunque el tema esté configurado para multidifusión fiable.</p>		

Propiedad	Significado	Nombre largo	Nombre corto
Dirección local	<p>Para una conexión a un gestor de colas, especifique la interfaz de red local que se ha de utilizar, o el puerto local (o rango de puertos locales) que se ha de utilizar, o ambas cosas. El canal se enlaza a la dirección localmente. Utilice el formato <i>ipaddress (low-port, high-port)</i>, donde <i>direcciónIP</i> es la dirección IP especificada en IPv4 decimal con puntos, IPv6 hexadecimal o formato de nombre de host alfanumérico. Por ejemplo, <i>127.0.0.1</i> especifica la dirección IPv4 con cualquier puerto; <i>127.0.0.1(1000)</i> especifica la dirección IPv4 y un puerto específico; <i>127.0.0.1(1000,2000)</i> especifica la dirección IPv4 y un rango de puertos; <i>(1000)</i> sólo especifica un puerto. Si utiliza una conexión directa a un intermediario, esta propiedad sólo es aplicable cuando se utiliza multidifusión. Especifique la interfaz de red local que se ha de utilizar, como una dirección IP o como un nombre de host, pero no especifique ningún número de puerto.</p>	LOCALADDRESS	LA

Propiedad	Significado	Nombre largo	Nombre corto
Opciones de conexión	<p>Seleccione el modo en que la aplicación se conecta al gestor de colas.</p> <p>Pulse Estándar para que la naturaleza del enlace entre la aplicación y el gestor de colas dependa de la plataforma en la que se ejecuta el gestor de colas y de cómo está configurado el gestor de colas.</p> <p>Pulse Compartido para que la aplicación y el agente de gestor de colas local se ejecuten en unidades de ejecución separadas pero compartan algunos recursos.</p> <p>Pulse Aislado para que la aplicación y el agente de gestor de colas local se ejecuten en unidades de ejecución separadas.</p> <p>Pulse Vía de acceso rápida para que la aplicación y el agente de gestor de colas local se ejecuten en la misma unidad de ejecución.</p> <p>Pulse Gestor de colas en serie para que la aplicación solicite el uso exclusivo del código de conexión dentro del ámbito del gestor de colas.</p> <p>Pulse Grupo de compartición de colas en serie para que la aplicación solicite el uso exclusivo del código de conexión dentro del ámbito del grupo de compartición de colas al que pertenece el gestor de colas.</p>	CONNOPT	CNOPT

Propiedad	Significado	Nombre largo	Nombre corto
	<p>Pulse Gestor de colas restringido para que la aplicación solicite el uso compartido del código de conexión pero restringiendo el uso compartido del código de conexión dentro del ámbito del gestor de colas.</p> <p>Pulse Grupo de compartición de colas restringido para que la aplicación solicite el uso compartido del código de conexión pero restringiendo dicho uso compartido dentro del ámbito del grupo de compartición de colas al que pertenece el gestor de colas.</p> <p>Las opciones Standard, Shared, Isolated y Fastpath se ignoran si la aplicación JMS se conecta utilizando una conexión de cliente. </p> <p>Los gestores de colas de IBM MQ for z/OS ignoran las opciones Shared, Isolated y Fastpath; las opciones Serial queue manager, Serial queue sharing group, Restricted queue managery Restricted queue sharing group sólo están soportadas por los gestores de colas de IBM MQ for z/OS.</p>		

Propiedad	Significado	Nombre largo	Nombre corto
  Código de conexión	<p>Es un código que el gestor de colas asocia a los recursos que la aplicación actualiza dentro de una unidad de trabajo mientras la aplicación está conectada al gestor de colas. El código de conexión sólo está soportado por los gestores de colas IBM MQ for z/OS.</p>	CONNTAG	CNTAG
<p>Conversación compartida permitida</p>	<p>Pulse Sí (el valor predeterminado) para especificar que una conexión de cliente puede compartir su socket con otras conexiones JMS, del mismo proceso y para el mismo gestor de colas, si las definiciones de canal coinciden. De lo contrario, pulse No.</p>	SHARECONVALLOWED	SCA

Página de reconexión

Propiedad	Significado	Nombre largo	Nombre corto
Opciones	<p>No reconectar La aplicación no se reconectará.</p> <p>Volver a conectar La aplicación se puede reconectar a cualquier gestor de colas. Utilice la opción de reconexión solamente si no hay afinidad entre la aplicación cliente y el gestor de colas con el que se ha establecido una conexión inicialmente.</p> <p>Reconectar al mismo gestor de colas La aplicación se puede volver a conectar pero solamente al gestor de colas al que se ha conectado originalmente. Utilice este valor si un cliente se puede reconectar pero hay afinidad entre la aplicación cliente y el gestor de colas al cual se ha establecido primero la conexión. Elija este valor si desea que el cliente se reconecte automáticamente a la instancia en espera de un gestor de colas con elevada disponibilidad. La reconexión del cliente automático no recibe soporte en las clases de IBM MQ para Java.</p>	CLIENTRECONNECTOPTIONS	CROPT
Tiempo de espera	Intervalo en segundos antes de que la reconexión deje de realizar intentos. El valor predeterminado es de 1800 segundos (30 minutos).	CLIENTRECONNECTTIMEOUT	CRT

Página Canales

En la tabla siguiente se listan las propiedades que se pueden establecer en la página **Canales** del diálogo de propiedades de fábrica de conexiones. Edite las propiedades de la página **Canales** para configurar cómo se conecta el cliente JMS al gestor de colas.

Propiedad	Significado	Nombre largo	Nombre corto
Canal	Seleccione o escriba el nombre del canal de conexión con el servidor a utilizar para conectar el cliente al gestor de colas. Para utilizar Seleccionar para especificar el nombre, debe haber especificado ya un valor para la propiedad Base Queue Manager en la página Conexión y el gestor de colas seleccionado debe estar en ejecución. Debe establecer un valor para la propiedad Channel o para la propiedad Client Channel Definition Table URL , pero no ambos.	CHANNEL	CHAN
URL de tabla de definición de canal de cliente	Entre el localizador universal de recursos (URL) que identifica el nombre y ubicación del archivo que contiene la tabla de definiciones de canal de cliente y especifica cómo se puede acceder al archivo. Debe establecer un valor para la propiedad Channel o para la propiedad Client Channel Definition Table URL , pero no ambos.	CCDTURL	CCDT
Compresión de cabecera	Pulse Editar y luego seleccione la lista de técnicas que pueden utilizarse para comprimir datos de cabecera en una conexión.	COMPHDR	HC
Compresión de mensaje	Pulse Editar y luego seleccione la lista de técnicas que pueden utilizarse para comprimir datos de mensaje en una conexión.	COMPMSG	MC

Página SSL

En la tabla siguiente se listan las propiedades que se pueden establecer en la página **SSL** del diálogo de propiedades de fábrica de conexiones. Edite las propiedades de la página **SSL** para configurar los detalles TLS para proteger las conexiones de cliente y las conexiones directas al intermediario.

Propiedad	Significado	Nombre largo	Nombre corto
Autenticación de SSL directa	Para habilitar la autenticación TLS para una conexión directa, pulse Certificado . Para inhabilitar la autenticación, la autenticación de nombre de usuario y la autenticación de contraseña, pulse Básica .	DIRECTAUTH	DAUTH
CipherSuite	Seleccione la suite de cifrado (CipherSuite) a utilizar para una conexión TLS. La CipherSuite debe coincidir con la CipherSpec del canal de conexión de servidor que se ha especificado en la propiedad Channel en la página Canales . Si no selecciona una CipherSuite, las propiedades FIPS Required, Certificate Revocation List, Peer Name y Reset Count se ignoran.	SSLCIPHERSUITE	SCPHS
Se requiere FIPS	Pulse Sí para especificar que una conexión TLS tiene que usar una CipherSuite que esté soportada por el proveedor de IBM Java JSSE FIPS (IBMJSSEFIPS). Pulse No si una conexión TLS puede utilizar cualquier CipherSuite.	SSLFIPSREQUIRED	SFIPS
Lista de revocación de certificados	Entre una lista de servidores de lista de revocación de certificados a utilizar para comprobar la revocación de certificados TLS.	SSLCRL	SCRL

Propiedad	Significado	Nombre largo	Nombre corto
Nombre de igual	Escriba un esqueleto de <i>nombre distinguido</i> que debe coincidir con el proporcionado por el gestor de colas. El nombre de igual de TLS también debe coincidir con el nombre de igual de TLS del canal de conexión de servidor que se ha especificado en la propiedad Channel en la página Canales .	SSLPEERNAME	SPEER
Restablecer cuenta	Entre el número total de bytes enviados y recibidos por una conexión antes de que se negocie la clave secreta que se utiliza para el cifrado.	SSLRESETCOUNT	SRC

Página Salidas

En la tabla siguiente se listan las propiedades que se pueden establecer en la página **Salidas** del diálogo de propiedades de fábrica de conexiones. Las salidas de usuario son módulos de código que el usuario mismo proporciona para realizar procesos adicionales en los datos de mensajes (por ejemplo, cifrado o compresión de datos). Edite las propiedades de la página **Salidas** para cambiar la ubicación predeterminada de los módulos de código de salida de cliente que se ejecutan cuando se invocan.

Propiedad	Significado	Nombre largo	Nombre corto
Nombre de salida de emisión	Entre el nombre de la salida de emisión de canal o la secuencia de salidas de emisión que se han de ejecutar en sucesión. Cada entrada de la lista tiene que ser el nombre de una clase que implemente la interfaz IBM MQ Java MQSendExit (para una salida de envío de canal escrita en Java) o una cadena con el formato <i>nombreBiblioteca(nombre PuntoEntrada)</i> (para una salida de envío de canal no escrita en Java).	SENDEXIT	SDX
Inicialización de salida de emisión	Entre los datos de usuario que se pasan a las salidas de emisión de canal cuando éstas se invocan. Puede entrar uno o más elementos de datos de usuario separados por comas.	SENDEXITINIT	SDXI

Propiedad	Significado	Nombre largo	Nombre corto
Nombre de salida de recepción	Entre el nombre de la salida de recepción de canal, o una secuencia de salidas de recepción, que se ha de invocar. Cada entrada de la lista tiene que ser el nombre de una clase que implemente la interfaz IBM MQ Java MQReceiveExit (para una salida de recepción de canal escrita en Java) o una cadena con el formato <i>nombreBiblioteca(nombre PuntoEntrada)</i> (para una salida de recepción de canal no escrita en Java).	RECEXIT	RCX
Inicialización de salida de recepción	Entre los datos de usuario que se pasan a las salidas de recepción de canal cuando éstas se invocan. Puede entrar uno o más elementos de datos de usuario separados por comas.	RECEXITINIT	RCXI
Nombre de salida de seguridad	Escriba el nombre de una clase que implemente la interfaz IBM MQ Java MQSecurityExit (en el caso de una salida de seguridad de canal escrita en Java) o una cadena con el formato <i>nombreBiblioteca(nombre PuntoEntrada)</i> (si es una salida de seguridad de canal no escrita en Java).	SECEXIT	SCX
Inicialización de salida de seguridad	Entre los datos de usuario que se pasan a las salidas de seguridad de canal cuando éstas se invocan.	SECEXITINIT	SCXI

Página Intermediario

En la tabla siguiente se listan las propiedades que se pueden establecer en la página **Intermediario** del diálogo de propiedades de fábrica de conexiones. Edite las propiedades de la página **Intermediario** para proporcionar detalles del intermediario de publicación/suscripción.

Propiedad	Significado	Nombre largo	Nombre corto
Cola de mensajes de suscripción del intermediario	<p>Esta propiedad se puede utilizar en un cliente JMS de IBM WebSphere MQ 7.0, o posterior, pero no tiene ningún efecto en un gestor de colas de IBM WebSphere MQ 7.0 o posterior.</p> <p>Seleccione o escriba el nombre de la cola desde la que se reciben los mensajes de suscripciones no duraderas. La cola predeterminada es SYSTEM.JMS.ND.SUBSCRIBER.QUEUE. Para utilizar Seleccione para especificar el nombre, debe haber seleccionado ya un valor para la propiedad Base Queue Manager en la página Conexión y el gestor de colas seleccionado debe estar en ejecución.</p>	BROKERSUBQ	BSUB

Propiedad	Significado	Nombre largo	Nombre corto
Cola de mensajes de suscripción de CC del intermediario	<p>Esta propiedad se puede utilizar en un cliente JMS de IBM WebSphere MQ 7.0, o posterior, pero no tiene ningún efecto en un gestor de colas de IBM WebSphere MQ 7.0 o posterior.</p> <p>Seleccione o escriba el nombre de la cola desde la que se recuperan los mensajes de suscripción no duraderos para un ConnectionConsumer. La cola predeterminada es SYSTEM.JMS.CC.SUBSCRIBER.QUEUE. Para utilizar Seleccionar para especificar el nombre, debe haber seleccionado ya un valor para la propiedad Base Queue Manager en la página Conexión y el gestor de colas seleccionado debe estar en ejecución.</p> <p>Puede obtener información adicional consultando la propiedad BROKERSUBQ.</p>	BROKERCCSUBQ	CCSUB
Cola de control de intermediario	<p>Esta propiedad se puede utilizar en un cliente JMS de IBM WebSphere MQ 7.0, o posterior, pero no tiene ningún efecto en un gestor de colas de IBM WebSphere MQ 7.0 o posterior.</p> <p>Seleccione o escriba el nombre de la cola de control del intermediario. Para utilizar Seleccionar para especificar el nombre, debe haber seleccionado ya un valor para la propiedad Broker Queue Manager en la página Conexión y el gestor de colas seleccionado debe estar en ejecución.</p>	BROKERCONQ	BCON

Propiedad	Significado	Nombre largo	Nombre corto
Corriente de datos de publicación	<p>Esta propiedad se puede utilizar en un cliente JMS de IBM WebSphere MQ 7.0, o posterior, pero no tiene ningún efecto en un gestor de colas de IBM WebSphere MQ 7.0 o posterior.</p> <p>Seleccione o escriba el nombre de la cola a la que se envían los mensajes publicados (la cola de corriente de datos). La cola predeterminada es SYSTEM.BROKER.DEFAULT.STREAM. Para utilizar Seleccione para especificar el nombre, debe haber seleccionado ya un valor para la propiedad <code>Broker Queue Manager</code> en la página Conexión y el gestor de colas seleccionado debe estar en ejecución.</p>	BROKERPUBQ	BPUB

Propiedad	Significado	Nombre largo	Nombre corto
Versión de intermediario	<p>Esta propiedad se puede utilizar en un cliente JMS de IBM WebSphere MQ 7.0, o posterior, pero no tiene ningún efecto en un gestor de colas de IBM WebSphere MQ 7.0 o posterior.</p> <p>Seleccione la versión del intermediario que se está utilizando. Pulse V1 para utilizar un intermediario de publicación/suscripción de IBM MQ o IBM Integration Bus en modalidad de compatibilidad; este es el valor predeterminado si la propiedad Transport se establece en Bindings o Client. Pulse V2 para utilizar IBM Integration Bus en modalidad nativa; este es el valor predeterminado si la propiedad Transport se establece en Direct o DirectHTTP.</p>	BROKERVER	BVER

Propiedad	Significado	Nombre largo	Nombre corto
Intervalo de acuse de recibo de publicación	<p>Esta propiedad se puede utilizar en un cliente JMS de IBM WebSphere MQ 7.0, o posterior, pero no tiene ningún efecto en un gestor de colas de IBM WebSphere MQ 7.0 o posterior.</p> <p>Escriba el número de mensajes que publica un publicador antes de que el cliente JMS de IBM MQ solicite un acuse de recibo del intermediario. Si se reduce el valor de esta propiedad, el cliente solicita acuses de recibo con más frecuencia y, por lo tanto, el rendimiento del publicador disminuye. Si se aumenta el valor, el cliente tarda más tiempo en emitir una excepción si el intermediario no se ejecuta correctamente. Esta propiedad sólo es relevante si la propiedad Transport tiene el valor Bindings o Client. El valor predeterminado es 25.</p>	PUBACKINT	PAI

Página Colas temporales

En la tabla siguiente se listan las propiedades que se pueden establecer en la página **Colas temporales** del diálogo de propiedades de fábrica de conexiones. Edite las propiedades de la página **Colas temporales** para especificar cómo se definen dinámicamente las colas temporales JMS.

Propiedad	Significado	Nombre largo	Nombre corto
Cola modelo temporal	<p>Seleccione o escriba el nombre de la cola modelo a partir de la cual se crean las colas temporales JMS. Para utilizar Seleccionar para especificar el nombre, debe haber seleccionado ya un valor para la propiedad Base Queue Manager en la página Conexión y el gestor de colas seleccionado debe estar en ejecución.</p>	TEMPMODEL	TM

Propiedad	Significado	Nombre largo	Nombre corto
Prefijo de cola temporal	<p>Escriba el prefijo que se utiliza para formar el nombre de una cola dinámica de IBM MQ. Las reglas para formar el prefijo son las mismas que aquellas para formar el contenido del campo DynamicQName en un descriptor de objeto de IBM MQ (MQOD), pero el último carácter no en blanco debe ser un asterisco (*). Si no se especifica ningún valor para la propiedad, el valor utilizado es AMQ.*.</p> <p> En sistemas z/OS, el valor utilizado es CSQ.*.</p>	TEMPQPREFIX	TQP

Página Temas temporales

En la tabla siguiente se listan las propiedades que se pueden establecer en la página **Temas temporales** del diálogo de propiedades de fábrica de conexiones. Edite las propiedades de la página **Temas temporales** para especificar cómo se definen dinámicamente los temas temporales JMS.

Propiedad	Significado	Nombre largo	Nombre corto
Prefijo de tema temporal	<p>Escriba el prefijo que se utiliza para formar el nombre de una tema temporal. Cuando se crean temas temporales, JMS genera una serie de tema con el formato TEMP/TEMPTOPICPREFIX/id_exclusivo, o si esta propiedad utiliza el valor predeterminado, simplemente TEMP/id_exclusivo.</p>	TEMPTOPICPREFIX	TTP

Página Suscriptor

En la tabla siguiente se listan las propiedades que se pueden establecer en la página **Suscriptor** del diálogo de propiedades de fábrica de conexiones. Edite las propiedades de la página **Suscriptor** para gestionar los suscriptores y las suscripciones.

Propiedad	Significado	Nombre largo	Nombre corto
Selección de mensajes	<p>Esta propiedad se puede utilizar en un cliente JMS de IBM WebSphere MQ 7.0 pero no tiene ningún efecto en un gestor de colas de IBM WebSphere MQ 7.0.</p> <p>Para especificar que la selección de mensajes la realiza la aplicación cliente JMS, pulse Ciente. Para especificar que la selección de mensajes la realiza el intermediario, pulse Intermediario. Si la propiedad Transport de la página General tiene el valor Direct, el intermediario siempre realiza la selección de mensajes y se ignora el valor de la propiedad Message Selection. La selección de mensajes por parte del intermediario no está soportada cuando la propiedad Broker Version en la página de intermediario tiene el valor V1.</p>	MSGSELECTION	MSEL
Suscripciones de distribución	<p>Esta propiedad se puede utilizar en un cliente JMS de IBM WebSphere MQ 7.0 pero no tiene ningún efecto en un gestor de colas de IBM WebSphere MQ 7.0.</p> <p>Esta propiedad controla la política de recuperación de mensajes de un objeto TopicSubscriber. Para especificar que las suscripciones reciben mensajes coincidentes frecuentes, pulse No. Para especificar que las suscripciones reciben mensajes coincidentes poco frecuentes, pulse Sí.</p>	SPARSESUBS	SSUBS

Propiedad	Significado	Nombre largo	Nombre corto
Almacén de suscripciones	<p>Esta propiedad se puede utilizar en un cliente JMS de IBM WebSphere MQ 7.0 pero no tiene ningún efecto en un gestor de colas de IBM WebSphere MQ 7.0.</p> <p>Seleccione la ubicación en la que el JMS de IBM MQ debe almacenar los datos persistentes relativos a suscripciones activas. Para almacenar la información de suscripciones en las colas SYSTEM.JMS.ADMIN.QUEUE y SYSTEM.JMS.PS.STATUS.QUEUE, pulse Cola. Para almacenar la información de suscripciones en el intermediario de publicación/suscripción y no en las colas, pulse Intermediario. Para seleccionar dinámicamente un almacén de suscripciones basado en cola o basado en intermediario dependiendo de los niveles de release de IBM MQ y el intermediario de publicación/suscripción que está instalado, pulse Migrar, que está seleccionado de forma predeterminada. Para obtener más información sobre las tiendas de suscripción, consulte Escritura de clases IBM MQ para aplicaciones JMS.</p>	SUBSTORE	SS

Propiedad	Significado	Nombre largo	Nombre corto
Nivel de limpieza	<p>Esta propiedad se puede utilizar en un cliente JMS de IBM WebSphere MQ 7.0 pero no tiene ningún efecto en un gestor de colas de IBM WebSphere MQ 7.0.</p> <p>Seleccione el nivel de limpieza para los almacenes de suscripción para los que la propiedad Subscription Store en la página de intermediario se ha establecido en Broker o Migrate.</p>	CLEANUP	CL
Intervalo de limpieza	<p>Esta propiedad se puede utilizar en un cliente JMS de IBM WebSphere MQ 7.0 pero no tiene ningún efecto en un gestor de colas de IBM WebSphere MQ 7.0.</p> <p>Escriba el intervalo, en número de milisegundos, entre las ejecuciones en segundo plano del programa de utilidad de limpieza de publicación/suscripción.</p>	CLEANUPINT	CLINT

Propiedad	Significado	Nombre largo	Nombre corto
Soporte de clones	<p>Especifique si dos o más instancias del mismo suscriptor de temas duradero pueden ejecutarse simultáneamente. Tenga en cuenta que habilitar el soporte de clonación incumple la especificación JMS 1.1. Para especificar que sólo una instancia de un suscriptor de temas duradero puede ejecutarse a la vez, pulse Inhabilitado. Éste es el valor predeterminado. Para especificar que dos o más instancias del mismo suscriptor de tema duradero pueden ejecutar simultáneamente, ejecutando cada instancia en una máquina virtual Java (JVM) separada, pulse Habilitado.</p>	CLONESUPP	CLS
Intervalo de renovación de estado	<p>Esta propiedad se puede utilizar en un cliente JMS de IBM WebSphere MQ 7.0 pero no tiene ningún efecto en un gestor de colas de IBM WebSphere MQ 7.0.</p> <p>Escriba el intervalo, en número de milisegundos, entre las actualizaciones de la transacción de ejecución larga que detecta cuándo un suscriptor pierde su conexión con el gestor de colas. Esta propiedad sólo es relevante si la propiedad Subscription Store de la página de intermediario tiene el valor Queue. Para obtener más información sobre las tiendas de suscripción, consulte Escritura de clases IBM MQ para aplicaciones JMS.</p>	STATREFRESHINT	SRI

Propiedad	Significado	Nombre largo	Nombre corto
Formato de comodín	<p>Especifique qué versión de la sintaxis de comodín se ha de utilizar.</p> <p>Pulse Sólo comodines de carácter para utilizar solamente comodines de carácter (para garantizar la coherencia con las aplicaciones que utilizaban anteriormente la Versión de intermediario 1; consulte la propiedad Versión de intermediario).</p> <p>Pulse Sólo comodines de tema para utilizar solamente comodines a nivel de tema, que se utilizan en la Versión de intermediario 2.</p>	WILDCARDFORMAT	WCFMT

Página Ampliadas

En la tabla siguiente se listan las propiedades que se pueden establecer en la página **Ampliadas** del diálogo de propiedades de fábrica de conexiones. Edite las propiedades de la página **Ampliadas** para cambiar otras propiedades del objeto de fábrica de conexiones.

Propiedad	Significado	Nombre largo	Nombre corto
Tamaño de lote de mensajes	<p>Esta propiedad se puede utilizar en un cliente JMS de IBM WebSphere MQ 7.0 pero no tiene ningún efecto en un gestor de colas de IBM WebSphere MQ 7.0.</p> <p>Escriba el número máximo de mensajes que deben extraerse de una cola en un paquete al utilizar la entrega de mensajes asíncrona. El valor predeterminado es 10.</p>	MSGBATCHSZ	MBS

Propiedad	Significado	Nombre largo	Nombre corto
Retención de mensajes	Especifique si el consumidor de conexiones mantiene los mensajes no deseados en la cola de entrada. Para mantener los mensajes no deseados en la cola de entrada, pulse Sí . Para tratar los mensajes no deseados conforme a sus opciones de disposición, pulse No .	MSGRETENTION	MRET
Intervalo de sondeo	<p>Esta propiedad se puede utilizar en un cliente JMS de IBM WebSphere MQ 7.0 pero no tiene ningún efecto en un gestor de colas de IBM WebSphere MQ 7.0.</p> <p>Escriba el intervalo, en número de milisegundos, que transcurre antes de que cada escucha de mensajes intente de nuevo obtener un mensaje de su cola, cuando cada escucha de mensajes en una sesión no tiene ningún mensaje apropiado en su cola. El valor predeterminado es 5000. Si sucede con frecuencia que no hay ningún mensaje apropiado disponible para ninguno de los escuchas de mensajes de la sesión, considere la posibilidad de aumentar el valor de la propiedad.</p>	POLLINGINT	PINT

Propiedad	Significado	Nombre largo	Nombre corto
Intervalo de exploración	<p>Esta propiedad se puede utilizar en un cliente JMS de IBM WebSphere MQ 7.0 pero no tiene ningún efecto en un gestor de colas de IBM WebSphere MQ 7.0.</p> <p>Escriba el intervalo, en de milésimas de segundo, que transcurre hasta que el cliente JMS de IBM MQ JMS vuelve al principio de la cola cuando realiza la búsqueda de un mensaje adecuado. Cuando un consumidor de mensajes en el dominio punto a punto utiliza un selector de mensajes para seleccionar qué mensajes desea recibir, el cliente JMS de IBM MQ busca en la cola IBM MQ mensajes adecuados en la secuencia determinada por la propiedad Message Delivery Sequence de la cola (consulte Propiedades de cola). Cuando el cliente encuentra un mensaje adecuado y lo entrega al consumidor, el cliente reanuda la búsqueda del siguiente mensaje adecuado a partir de su posición actual en la cola. El cliente sigue buscando en la cola de este modo hasta que llega al final de la cola, o hasta que ha transcurrido el intervalo de tiempo en milisegundos, según lo que determine el valor de esta propiedad. En cada caso, el cliente vuelve al principio de la cola para continuar la búsqueda, y comienza un nuevo intervalo de tiempo.</p>	RESCANINT	RINT

Propiedad	Significado	Nombre largo	Nombre corto
Error si está en fase de inmovilización	Para especificar que las llamadas a ciertos métodos fallan si el gestor de colas está en fase de inmovilización, pulse Sí . Si una aplicación detecta que el gestor de colas está en fase de inmovilización, la aplicación puede completar su tarea inmediata y cerrar la conexión, permitiendo que el gestor de colas se detenga. Para especificar que ninguna llamada de método falla porque el gestor de colas está en fase de inmovilización, pulse No . Si pulsa No , una aplicación no puede detectar que el gestor de colas está inmovilizado, por lo que la aplicación podría seguir realizando operaciones contra el gestor de colas y, por lo tanto, impedir que el gestor de colas se detenga.	FAILIFQUIESCE	FIQ
Punto de sincronismo de todas las operaciones de obtener	Para especificar que todas las operaciones de obtener deben realizarse bajo punto de sincronismo, pulse Sí . Para especificar que las operaciones de tipo get no deben realizarse bajo punto de sincronismo, pulse No .	SYNCPOINTALLGETS	SPAG

Propiedad	Significado	Nombre largo	Nombre corto
Coincidencia de cliente de destino	Especifique si un mensaje de respuesta, que se envía a la cola que identifica el campo de cabecera JMSReplyTo de un mensaje entrante, tiene una cabecera MQRFH2 sólo si el mensaje entrante tiene una cabecera MQRFH2. Para especificar que si un mensaje de entrada no tiene una cabecera MQRFH2, la propiedad Target Client de la cola de destino se establece en MQ, pulse Sí . Si el mensaje entrante tiene una cabecera MQRFH2, la propiedad Target Client se establece en JMS en su lugar. Para especificar que la propiedad Target Client de la cola de destino siempre está establecida en JMS, pulse No .	TARGCLIENTMATCHING	TCM
Intervalo de comprobación de errores asíncronos	Escriba el número de llamadas de envío a permitir entre la comprobación de errores de transferencia asíncronos, dentro de una sola sesión JMS sin transacción. El valor mínimo es 0; el valor puede ser cualquier entero positivo.	SENDCHECKCOUNT	SCC

Página Ajustes avanzados

En la tabla siguiente se listan las propiedades que se pueden establecer en la página **Ajustes avanzados** del diálogo de propiedades de fábrica de conexiones. Edite las propiedades de la página **Ajustes avanzados** para configurar valores avanzados. Para la mayoría de sistemas, los valores predeterminados son adecuados.

Propiedad	Significado	Nombre largo	Nombre corto
Duración del proceso	<p>Esta propiedad se puede utilizar en un cliente JMS de IBM WebSphere MQ 7.0 pero no tiene ningún efecto en un gestor de colas de IBM WebSphere MQ 7.0.</p> <p>Para especificar que un suscriptor no puede ofrecer ninguna garantía de la rapidez con que puede procesar cualquier mensaje que recibe, pulse Desconocida (el valor predeterminado). Para especificar que un suscriptor garantiza el proceso de cualquier mensaje que reciba antes de devolver el control al cliente JMS de IBM MQ, pulse Corto.</p>	PROCESSDURATION	PROCDUR

Propiedad	Significado	Nombre largo	Nombre corto
Publicación optimista	<p>Esta propiedad se puede utilizar en un cliente JMS de IBM WebSphere MQ 7.0 pero no tiene ningún efecto en un gestor de colas de IBM WebSphere MQ 7.0.</p> <p>Para especificar que cuando un publicador publica un mensaje, el cliente JMS de IBM MQ no devuelve el control al publicador hasta que ha completado todo el proceso asociado a la llamada y puede informar del resultado al publicador, pulse No (el valor predeterminado). Para especificar que cuando un publicador publica un mensaje, el cliente JMS de IBM MQ devuelve el control al publicador inmediatamente, antes de que haya completado todo el proceso asociado a la llamada y pueda informar del resultado al publicador, pulse Sí (el cliente JMS de IBM MQ informa del resultado solo cuando el publicador confirma el mensaje).</p>	OPTIMISTICPUBLICATIO N	OPTPUB

Propiedad	Significado	Nombre largo	Nombre corto
Notificación de resultados	<p>Esta propiedad se puede utilizar en un cliente JMS de IBM WebSphere MQ 7.0 pero no tiene ningún efecto en un gestor de colas de IBM WebSphere MQ 7.0.</p> <p>Para especificar cuando un suscriptor acusa recibo o confirma un mensaje, el cliente JMS de IBM MQ no devuelve el control al suscriptor hasta que ha completado todo el proceso asociado a la llamada y puede informar del resultado al suscriptor, pulse Sí (el valor predeterminado). Para especificar que cuando un suscriptor reconoce o confirma un mensaje, el cliente JMS de IBM MQ devuelva el control al suscriptor inmediatamente, antes de que haya completado la llamada y pueda informar del resultado al suscriptor, pulse No.</p>	OUTCOMENOTIFICATION	NOTIFY

Propiedad	Significado	Nombre largo	Nombre corto
Aislamiento de recepción	<p>Esta propiedad se puede utilizar en un cliente JMS de IBM WebSphere MQ 7.0 pero no tiene ningún efecto en un gestor de colas de IBM WebSphere MQ 7.0.</p> <p>Para especificar que un suscriptor sólo recibe los mensajes en la cola de suscriptores que se han confirmado, pulse Confirmado (el valor predeterminado). Para especificar que un suscriptor puede recibir mensajes que no se han confirmado en la cola de suscriptores, pulse No confirmado. El valor de Uncommitted sólo tiene un efecto si la propiedad Process Duration tiene el valor Short.</p>	RECEIVEISOLATION	RCVISOL

Referencia relacionada

“Series de caracteres en diálogos de propiedades” en la página 611

Para incluir determinados caracteres en una serie, debe añadir signos de puntuación a la serie de un modo concreto.

Propiedades de destino

Puede ver y definir propiedades de destino en el diálogo de propiedades de destino. Las propiedades disponibles en el diálogo dependerán del tipo de destino.

Las tablas siguientes listan todas las propiedades que se pueden establecer para los destinos:

- [General](#)
- [Gestión de mensajes](#)
- [Intermediario](#)
- [Productores](#)
- [Consumidores](#)
- [Ampliación](#)

Para cada propiedad, hay una breve descripción de los casos en los que posiblemente tenga que configurar la propiedad. Las tablas también incluyen los nombres largos y cortos equivalentes a utilizar en la herramienta de línea de mandatos de Administración JMS. Las propiedades que están disponibles en el diálogo Propiedades dependen del tipo de destino; los destinos de cola tienen algunas propiedades diferentes a las de los destinos de tema. Puede obtener información adicional consultando [Configuración de objetos JMS con la herramienta de administración](#).

Página General

En la tabla siguiente se listan las propiedades que se pueden establecer en la página **General** del diálogo de propiedades de destino.

Tabla 6. . Propiedades de la página General

Propiedad	Significado	Nombre largo	Nombre corto
Nombre	Muestra el nombre del objeto.	NOMBRE	
Descripción	Escriba una descripción del objeto.	description	DESC
Nombre de clase	Muestra el nombre de clase implementado por el destino.		
Proveedor de mensajería	Muestra el transporte al que da soporte el objeto de destino y puede ser IBM MQ o Real-Time Transport. Real-Time Transport no está disponible en IBM MQ 8.0. Si está utilizando IBM MQ 8.0 puede definir Real-Time Transport, pero éste falla al intentar crear una conexión.		
Gestor de colas	Seleccione o escriba el nombre del gestor de colas que aloja la cola de destino.	QMANAGER	QMGR
Cola	Seleccione el nombre de la cola representada por el destino.	QUEUE	QU
Tema	Escriba el nombre del tema que este destino representa.	Tema	SUPERIOR

Página Gestión de mensajes

En la tabla siguiente se listan las propiedades que se pueden establecer en la página **Gestión de mensajes** del diálogo de propiedades de destino. Edite las propiedades de la página **Gestión de mensajes** para configurar lo que sucede con los mensajes que se envían al destino.

Tabla 7. . Propiedades de la página Gestión de mensajes

Propiedad	Significado	Nombre largo	Nombre corto
Caducidad	<p>Especifique el periodo de tiempo tras el cual los mensajes en el destino caducarán. Para especificar que la caducidad la puede definir la aplicación cliente JMS, pulse Aplicación. Para especificar que no hay caducidad, pulse Ilimitada. De lo contrario, escriba el número de milisegundos a transcurrir antes de que los mensajes caduquen.</p>	EXPIRY	EXP
Persistence	<p>Especifique la persistencia de los mensajes que se envían al destino. Para especificar que la persistencia la define la aplicación JMS, pulse Aplicación. Para especificar que la persistencia adopta el valor predeterminado de la cola, pulse Valor predeterminado de cola. Para especificar que los mensajes son persistentes, pulse Persistente. Para especificar que los mensajes no son persistentes, pulse No persistente. Para especificar que los mensajes no persistentes de la cola no se descartan cuando el gestor de colas se reinicia tras una conclusión progresiva o inmediata, pulse Alto (los mensajes no persistentes pueden descartarse, no obstante, a continuación de una conclusión preferente o una anomalía).</p>	PERSISTENCE	PER

Tabla 7. . Propiedades de la página Gestión de mensajes (continuación)

Propiedad	Significado	Nombre largo	Nombre corto
Priority	<p>Especifique la prioridad de los mensajes que se envían al destino. Para especificar que la prioridad la define la aplicación cliente JMS, pulse Aplicación. Para especificar que la prioridad adopta el valor predeterminado de la cola, pulse Valor predeterminado de cola. De lo contrario, escriba la prioridad, del 0 al 9.</p>	PRIORITY	PRI
Contexto de mensaje MQMD	<p>Especifique el contexto al enviar mensajes a un destino. Hay tres opciones para elegir:</p> <p>Valor predeterminado: La llamada API MQOPEN y la estructura MQPMO no especifica ninguna opción de contexto de mensajes explícita. Éste es el valor predeterminado.</p> <p>Establecer todo el contexto: La llamada de API MQOPEN especifica la opción de contexto de mensaje MQOO_SET_ALL_CONTEXT y la estructura MQPMO especifica MQPMO_SET_ALL_CONTEXT.</p> <p>Establecer contexto de identidad: La llamada API MQOPEN especifica la opción de contexto de mensaje MQOO_SET_IDENTITY_CONTEXT y la estructura MQPMO especifica MQPMO_SET_IDENTITY_CONTEXT.</p>	MDMSGCTX	MDCTX

Tabla 7. . Propiedades de la página Gestión de mensajes (continuación)

Propiedad	Significado	Nombre largo	Nombre corto
Escritura MQMD habilitada	<p>Especifique si una aplicación JMS puede establecer o no los valores de campos MQMD. Hay dos opciones para elegir:</p> <p>No: Se pasan por alto todas las propiedades JMS_IBM_MQMD* y sus valores no se copian en la estructura MQMD subyacente. Éste es el valor predeterminado.</p> <p>Sí: Se procesan todas las propiedades JMS_IBM_MQMD*. Sus valores se copian en la estructura MQMD subyacente.</p>	MDWRITE	MDW

Tabla 7. . Propiedades de la página Gestión de mensajes (continuación)

Propiedad	Significado	Nombre largo	Nombre corto
Lectura MQMD habilitada	<p>Especifique si una aplicación JMS puede extraer o no los valores de campos MQMD. Hay dos opciones para elegir:</p> <p>No: Al enviar mensajes, las propiedades JMS_IBM_MQMD* de un mensaje enviado no se actualizan para reflejar los valores de campo actualizados en el MQMD. Al recibir mensajes, ninguna de las propiedades JMS_IBM_MQMD* está disponible en un mensaje recibido, aunque el remitente haya establecido algunas o todas ellas. Éste es el valor predeterminado.</p> <p>Sí: Al enviar mensajes, todas las propiedades JMS_IBM_MQMD* de un mensaje enviado se actualizan para reflejar los valores de campo actualizados en el MQMD, incluyendo aquéllas que el remitente no haya establecido explícitamente. Al recibir mensajes, todas las propiedades JMS_IBM_MQMD* están disponibles en un mensaje recibido, incluyendo aquéllas que el remitente no haya establecido explícitamente.</p>	MDREAD	MDR

Tabla 7. . Propiedades de la página Gestión de mensajes (continuación)

Propiedad	Significado	Nombre largo	Nombre corto
Cuerpo del mensaje	<p>Especifique si una aplicación JMS procesa la cabecera MQRFH2 de un mensaje IBM MQ como parte del cuerpo del mensaje JMS. Hay tres opciones para elegir:</p> <p>No especificado: Al enviar mensajes, IBM MQ classes for JMS genera e incluye una cabecera MQRFH2 o no, dependiendo del valor de WMQ_TARGET_CLIENT. Al recibir mensajes, actúa como si el valor estuviera establecido en JMS. Éste es el valor predeterminado.</p> <p>JMS: Al enviar mensajes, IBM MQ classes for JMS genera automáticamente una cabecera MQRFH2 y la incluye en el mensaje de IBM MQ. Al recibir mensajes, IBM MQ classes for JMS establece las propiedades del mensaje JMS de acuerdo con los valores de la cabecera MQRFH2 (si está presente); no presenta la cabecera MQRFH2 como parte del cuerpo del mensaje JMS.</p> <p>MQ: Al enviar mensajes, IBM MQ classes for JMS no genera una cabecera MQRFH2. Al recibir mensajes, IBM MQ classes for JMS presenta la cabecera MQRFH2 como parte del cuerpo del mensaje JMS.</p>	MSGBODY	MBODY

Tabla 7. . Propiedades de la página Gestión de mensajes (continuación)

Propiedad	Significado	Nombre largo	Nombre corto
Conversión de recepción	Configura el uso de la opción MQGMO_CONVERT. Cuando se solicitan mensajes, selecciona si la conversión se va a llevar a cabo en el gestor de colas especificando MQGMO_CONVERT en la llamada MQGET, o en la aplicación cliente.	RECEIVECONVERSION	RCNV
CCSID de recepción	CCSID solicitado al que convertir el mensaje. Se utiliza cuando IBM MQ classes for JMS solicita al gestor de colas que realice la conversión (por ejemplo especificando WMQ_RECEIVE_CONVERSION_QMGR como el argumento para setReceiveConversion). El valor de esta propiedad es el CCSID solicitado al que el gestor de colas debe convertir el mensaje. El valor predeterminado es CCSID 1208.	RECEIVECCSID	RCCS

Página Intermediario

En la tabla siguiente se listan las propiedades que se pueden establecer en la página **Intermediario** del diálogo de propiedades de destino. Edite las propiedades de la página **Intermediario** para proporcionar detalles del intermediario de publicación/suscripción.

Tabla 8. . Propiedades de la página Intermediario

Propiedad	Significado	Nombre largo	Nombre corto
Cola de suscripción duradera de intermediario	<p>Esta propiedad se puede utilizar en un cliente JMS de IBM WebSphere MQ 7.0, o posterior, pero no tiene ningún efecto en un gestor de colas de IBM WebSphere MQ 7.0 o posterior.</p> <p>Si el gestor de colas con el que está conectando el cliente JMS es el mismo que el que utiliza el intermediario de publicación/suscripción, puede seleccionar una cola del gestor de colas de intermediario. El gestor de colas seleccionado debe estar en ejecución.</p> <p>Si no es así, entonces debe escribir el nombre de la cola de la que se recuperan los mensajes de suscripciones duraderas. La cola predeterminada es SYSTEM.JMS.D.SUBSCRIBER.QUEUE.</p>	BROKERDURSUBQ	BDSUB

Tabla 8. . Propiedades de la página Intermediario (continuación)

Propiedad	Significado	Nombre largo	Nombre corto
Cola de mensajes de suscripción duradera de CC del intermediario	<p>Esta propiedad se puede utilizar en un cliente JMS de IBM WebSphere MQ 7.0, o posterior, pero no tiene ningún efecto en un gestor de colas de IBM WebSphere MQ 7.0 o posterior</p> <p>Si el gestor de colas con el que está conectando el cliente JMS es el mismo que el que utiliza el intermediario de publicación/suscripción, puede seleccionar una cola del gestor de colas de intermediario. El gestor de colas seleccionado debe estar en ejecución.</p> <p>Si no es así, entonces debe escribir el nombre de la cola de la que se recuperan los mensajes de suscripciones duraderas para un ConnectionConsumer. La cola predeterminada es SYSTEM.JMS.D.CC.SUBSCRIBER.QUEUE.</p>	BROKERCCDURSUBQ	CCDSUB

Tabla 8. . Propiedades de la página Intermediario (continuación)

Propiedad	Significado	Nombre largo	Nombre corto
Corriente de datos de publicación	<p>Esta propiedad se puede utilizar en un cliente JMS de IBM WebSphere MQ 7.0, o posterior, pero no tiene ningún efecto en un gestor de colas de IBM WebSphere MQ 7.0 o posterior.</p> <p>Seleccione o escriba el nombre de la cola a la que se envían los mensajes publicados (la cola de corriente de datos). La cola predeterminada es SYSTEM.BROKER.DEFAULT.STREAM. Si quiere utilizar Seleccionar para especificar el nombre, debe haber seleccionado ya un valor para la propiedad Broker Publication Queue Manager y el gestor de colas seleccionado debe estar en ejecución.</p>	BROKERPUBQ	BPUB
Gestor de colas de publicación del intermediario	<p>Seleccione o escriba el nombre del gestor de colas que es el propietario de la cola a la que se envían los mensajes publicados sobre el tema.</p>	BROKERPUBQMGR	BPQM

Tabla 8. . Propiedades de la página Intermediario (continuación)

Propiedad	Significado	Nombre largo	Nombre corto
Versión de intermediario	<p>Esta propiedad se puede utilizar en un cliente JMS de IBM WebSphere MQ 7.0, o posterior, pero no tiene ningún efecto en un gestor de colas de IBM WebSphere MQ 7.0 o posterior.</p> <p>Seleccione la versión del intermediario que se está utilizando. Pulse V1 para utilizar un intermediario de publicación/suscripción de IBM MQ o IBM Integration Bus en modalidad de compatibilidad; este es el valor predeterminado si la propiedad Transporte se ha establecido en Bindings o Client. Pulse V2 para utilizar un intermediario de IBM Integration Bus en modalidad nativa; este es el valor predeterminado si la propiedad Transport se ha establecido en Direct o DirectHTTP.</p>	BROKERVER	BVER

Página Productores

En la tabla siguiente se listan las propiedades que se pueden establecer en la página **Productores** del diálogo de propiedades de destino. Edite las propiedades de la página **Productores** para cambiar otras propiedades del objeto de destino.

<i>Tabla 9. . Propiedades de la página Productores</i>			
Propiedad	Significado	Nombre largo	Nombre corto
Permitir transferencias asíncronas	Especifique si los productores de mensajes tienen permiso para utilizar transferencias asíncronas para enviar mensajes a este destino. Para determinar si los productores de mensajes tienen permiso, haciendo referencia a la definición de cola o de tema, pulse Como destino (valor predeterminado). Para permitir las transferencias asíncronas, pulse Habilitado ; para prohibir las transferencias asíncronas, pulse Inhabilitado .	PUTASYNCALLOWED	PAA

Página Consumidores

En la tabla siguiente se listan las propiedades que se pueden establecer en la página **Consumidores** del diálogo de propiedades de destino. Edite las propiedades de la página **Consumidores** para cambiar otras propiedades del objeto de destino.

<i>Tabla 10. . Propiedades de la página Consumidores</i>			
Propiedad	Significado	Nombre largo	Nombre corto
Permitir lectura anticipada	Especifique si a los consumidores de mensajes y los examinadores de colas se les permite utilizar la lectura anticipada para obtener mensajes no persistentes de este destino y colocarlos en un almacenamiento intermedio de cliente antes de recibirlos. Para determinar si se permite la lectura anticipada, haciendo referencia a la definición de cola o de tema, pulse Como destino (valor predeterminado). Para permitir la lectura anticipada, pulse Habilitado ; para prohibir la lectura anticipada, pulse Inhabilitado .	READAHEADALLOWED	RAA

Tabla 10. . Propiedades de la página Consumidores (continuación)

Propiedad	Significado	Nombre largo	Nombre corto
Política de cierre de lectura anticipada	<p>Para los mensajes que se entregan a un escucha de mensajes asíncrono, especifique qué debe ocurrir con los mensajes en la cola proxy de cliente cuando el consumidor de mensajes está cerrado. Para especificar que todos los mensajes de la cola proxy de cliente se entregan al escucha de mensajes (MessageListener) de la aplicación antes de volver, pulse Entregar todos (valor predeterminado). Para especificar que la invocación de MessageListener actual sólo termina antes de volver, dejando potencialmente más mensajes en la cola proxy del cliente que se ha de descartar, pulse Entregar actuales.</p>	READAHEADCLOSEPOLICY	RACP
Formato de comodín	<p>Especifique qué versión de la sintaxis de comodín se ha de utilizar.</p> <p>Pulse Sólo comodines de carácter para utilizar solamente comodines de carácter (para garantizar la coherencia con las aplicaciones que utilizaban anteriormente la Versión de intermediario 1; consulte la propiedad Versión de intermediario).</p> <p>Pulse Sólo comodines de tema para utilizar solamente comodines a nivel de tema, que se utilizan en la Versión de intermediario 2.</p>	WILDCARDFORMAT	WCFMT

Página Ampliadas

En la tabla siguiente se listan las propiedades que se pueden establecer en la página **Ampliadas** del diálogo de propiedades de destino. Edite las propiedades de la página **Ampliadas** para cambiar otras propiedades del objeto de destino.

Propiedad	Significado	Nombre largo	Nombre corto
ID de juego de caracteres codificado	Escriba el ID de juego de caracteres codificado (CCSID) que se ha de utilizar para los destinos.	CCSID	CCS
Codificación	Seleccione el esquema de codificación que se utiliza para este destino. Puede obtener información adicional consultando Configuración de objetos JMS con la herramienta de administración .	ENCODING	ENC

Tabla 11. . Propiedades de la página Ampliadas (continuación)

Propiedad	Significado	Nombre largo	Nombre corto
Error si está en fase de inmovilización	Especifique si las llamadas a ciertos métodos fallan si el gestor de colas está en fase de inmovilización. Para especificar que las llamadas a ciertos métodos fallan si el gestor de colas está en fase de inmovilización, pulse Sí . Esto significa que si una aplicación detecta que el gestor de colas está en fase de inmovilización, la aplicación puede completar su tarea inmediata y cerrar la conexión, permitiendo que el gestor de colas se detenga. Para especificar que ninguna llamada de método falla porque el gestor de colas está en una fase de inmovilización, pulse No . Esto significa que una aplicación no puede detectar que el gestor de colas está inmovilizado, por lo que la aplicación podría seguir realizando operaciones contra el gestor de colas y, por lo tanto, impedir que el gestor de colas se detenga.	FAILIFQUIESCE	FIQ

Tabla 11. . Propiedades de la página Ampliadas (continuación)

Propiedad	Significado	Nombre largo	Nombre corto
Multidifusión	<p>Especifique si los mensajes se entregan a los consumidores de mensajes que estén utilizando el transporte de multidifusión. El transporte de multidifusión sólo es aplicable a los destinos de tema y sólo puede utilizarse cuando la fábrica de conexiones utiliza el transporte IP directo. El transporte IP directo no está disponible en IBM MQ 8.0. Si está utilizando IBM MQ 8.0 puede definir el transporte IP directo, pero éste falla al intentar crear una conexión.</p> <p>El valor predeterminado es Como la fábrica de conexiones, que significa que se utiliza el valor de la propiedad Multidifusión de la fábrica de conexiones.</p> <p>Pulse Habilitado para entregar los mensajes al consumidor de mensajes que está utilizando el transporte de multidifusión. El tema debe estar configurado para multidifusión fiable en el intermediario; se utiliza una calidad de servicio fiable si el tema está configurado para multidifusión fiable.</p>	MULTICAST	MCAST

Tabla 11. . Propiedades de la página Ampliadas (continuación)

Propiedad	Significado	Nombre largo	Nombre corto
<p>NMultidifusión (continuación)</p>	<p>Pulse Fiable para entregar mensajes al consumidor de mensajes que está utilizando el transporte de multidifusión con una calidad de servicio fiable. El tema debe estar configurado para multidifusión fiable en el intermediario; si el tema no está configurado para multidifusión fiable, no podrá crear un consumidor de mensajes para el tema.</p> <p>Pulse No fiable para entregar mensajes al consumidor de mensajes utilizando el transporte de multidifusión pero sin utilizar una calidad de servicio fiable. El tema debe estar configurado para multidifusión en el intermediario; no se utiliza una calidad de servicio fiable aunque el tema esté configurado para multidifusión fiable.</p>	<p>MULTICAST</p>	<p>MCAST</p>
<p>Cliente de destino</p>	<p>Pulse JMS para especificar que el destino del mensaje es una aplicación JMS.</p> <p>Pulse MQ para especificar que el destino del mensaje es una aplicación IBM MQ no de JMS.</p>	<p>TARGCLIENT</p>	<p>TC</p>

Tabla 11. . Propiedades de la página Ampliadas (continuación)

Propiedad	Significado	Nombre largo	Nombre corto
<p>Estilo de destino ReplyTo</p>	<p>Especifique el formato del campo JMSReplyTo.</p> <p>Pulse Valor predeterminado para utilizar el valor predeterminado. El valor predeterminado es equivalente a la información de RFH2 a menos que se haya establecido la propiedad del sistema JVM.</p> <p>Pulse MQMD para utilizar el valor suministrado en el MQMD. Con ello, se llenará el campo del gestor de colas con el valor de MQMD.</p> <p>Pulse RFH2 para utilizar el valor suministrado en la cabecera de RFH2. Si la aplicación emisora establece un valor JMSReplyTo, se utilizará ese valor.</p>	<p>REPLYTOSTYLE</p>	<p>RTOST</p>
<p>Conversión de recepción</p>	<p>Configura el uso de la opción MQGMO_CONVERT. Cuando se solicitan mensajes, selecciona si la conversión se va a llevar a cabo en el gestor de colas especificando MQGMO_CONVERT en la llamada MQGET, o en la aplicación cliente.</p>	<p>RECEIVECONVERSION</p>	<p>RCNV</p>

Tabla 11. . Propiedades de la página Ampliadas (continuación)

Propiedad	Significado	Nombre largo	Nombre corto
CCSID de recepción	CCSID solicitado para convertir el mensaje en. Se utiliza cuando IBM MQ classes for JMS solicita al gestor de colas que realice la conversión (por ejemplo especificando WMQ_RECEIVE_CONVERSION_QMGR como el argumento para setReceiveConversion). El valor de esta propiedad es el CCSID solicitado al que el gestor de colas debe convertir el mensaje. El valor predeterminado es CCSID 1208.	RECEIVECCSID	RCCS

Conceptos relacionados

[“Destinos JMS \(colas y temas\)” en la página 203](#)

Un destino JMS es un objeto (una cola JMS o un tema JMS) que representa el destino de los mensajes que el cliente genera y el origen de los mensajes que el cliente consume. En mensajería punto a punto, los destinos representan colas; en la mensajería de publicación/suscripción, los destinos representan temas.

[“Temas” en la página 20](#)

Un tema identifica de qué trata una publicación. Un tema es una serie de caracteres que describe el asunto de la información que se publica en un mensaje de publicación/suscripción. Como suscriptor, puede especificar un tema o un grupo de temas utilizando comodines para recibir la información que precisa.

Referencia relacionada

[“Series de caracteres en diálogos de propiedades” en la página 611](#)

Para incluir determinados caracteres en una serie, debe añadir signos de puntuación a la serie de un modo concreto.

[“Propiedades de colas IBM MQ” en la página 397](#)

Las propiedades que puede definir para una cola dependerán del tipo de cola. Diferentes tipos de colas IBM MQ tienen diferentes propiedades. Algunas de las propiedades no se aplican a todos los tipos de colas, algunas propiedades son específicas de las colas de clúster y otras son específicas de las colas z/OS.

[“Propiedades de tema” en la página 431](#)

Un tema de IBM MQ es un objeto IBM MQ que identifica de qué trata una publicación. Puede definir las propiedades para los temas. Algunas propiedades de tema son específicas de los temas de z/OS. Además, existen algunas propiedades que solo puede modificar al crear un tema. No puede modificar estas propiedades después de que se haya creado el tema de IBM MQ.

Atributos de estado

En IBM MQ Explorer, puede ver el estado actual de los objetos de IBM MQ. Por ejemplo, puede averiguar si un canal se está ejecutando, o cuándo se transfirió un mensaje a una cola determinada. También puede ver el estado guardado de un canal.

Los siguientes temas listan todos los atributos de estado de los objetos IBM MQ. Para cada atributo, hay una descripción de lo que muestra el atributo.

- [Gestores de colas](#)
- [Motores de publicación/suscripción del gestor de colas](#)
- [Colas](#)
- [Temas](#)
- [Suscripciones](#)
- [Suscriptores de temas](#)
- [Publicadores de temas](#)
- [Canales](#)
- [Escuchas](#)
- [Servicios personalizados](#)
-  [Recurso de acoplamiento](#)
- [“Atributos de estado Visualizar SMDS” en la página 609](#)

Tareas relacionadas

“Ver el estado de los objetos” en la [página 197](#)

Puede visualizar el estado actual de cualquier objeto que puede estar en varios estados, en IBM MQ Explorer. Para canales de IBM MQ, también puede ver el estado guardado.

Atributos de estado del gestor de colas

Atributos de estado de los gestores de colas distribuidos y gestores de colas de z/OS.

Estado del gestor de colas distribuidas

Esta tabla lista los atributos de estado de gestores de colas distribuidos. Para cada atributo, hay una breve descripción de lo que muestra el atributo. La tabla también ofrece el parámetro MQSC equivalente para el mandato DISPLAY QMSTATUS. Puede obtener información adicional relativa a los comandos MQSC consultando [Administración mediante comandos MQSC](#).

Atributo	Significado	Parámetro MQSC
Nombre del gestor de colas	Nombre del gestor de colas.	
Estado del gestor de colas	El estado del gestor de colas, que puede ser: Starting, Running o Quiescing.	Estado
Cuenta de conexión	El número actual de conexiones con el gestor de colas.	CONNS
Estado del iniciador de canal	El estado del iniciador de canal, que puede ser: Stopped, Starting, Running o Stopping.	CHINIT
Estado del servidor de mandatos	El estado del servidor de mandatos, que puede ser: Stopped, Starting, Running o Stopping.	CMDSERV
Descripción de la instalación	La descripción de la instalación asociada al gestor de colas.	
Nombre de instalación	El nombre de la instalación asociada al gestor de colas.	
Vía de acceso de instalación	La vía de acceso de la instalación asociada al gestor de colas.	

Atributo	Significado	Parámetro MQSC
<p>> V9.1.0</p> <p>> V9.1.0 Nombre de extensión del registro de archivado</p>	Nombre de la extensión de registro más antigua para la que el gestor de colas está a la espera de notificación de archivado.	ARCHLOG
<p>> V9.1.0</p> <p>> V9.1.0 Tamaño de archivado</p>	La cantidad de espacio ocupado, en megabytes, por las extensiones de registro que ya no se necesitan para el reinicio o la recuperación de soportes, pero que están a la espera de archivarse.	ARCHSZ
Nombre de extensión del registro actual	El nombre de la extensión de registro en la que se está grabando cuando abre el diálogo de estado.	CURRLOG
<p>> V9.1.0</p> <p>> V9.1.0 Registro en uso</p>	El porcentaje del espacio de registro primario en uso para reiniciar la recuperación en este momento específico.	LOGINUSE
<p>> V9.1.0</p> <p>> V9.1.0 Utilización de registro</p>	Una estimación de porcentaje del grado de satisfacción de la carga de trabajo del gestor de colas contenida en el espacio de registro primario.	LOGUTIL
Nombre de extensión del registro de recuperación de reinicio	El nombre de la extensión de registro más antigua que necesita el gestor de colas para realizar la recuperación de reinicio.	RECLOG
Nombre de extensión del registro de recuperación desde soporte de almacenamiento	El nombre de la extensión de registro más antigua que necesita el gestor de colas para realizar la recuperación desde soporte de almacenamiento.	MEDIALOG
<p>> V9.1.0</p> <p>> V9.1.0 Tamaño de soporte</p>	Tamaño de los datos de registro necesario para la recuperación de soportes en megabytes.	MEDIASZ
<p>> V9.1.0</p> <p>> V9.1.0 Tamaño para reiniciar recuperación</p>	Tamaño de los datos de registro necesario para reiniciar la recuperación en megabytes.	RECSZ
<p>> V9.1.0</p> <p>> V9.1.0 Tamaño para reutilización</p>	La cantidad de espacio ocupado, en megabytes, por las extensiones de registro disponibles para la reutilización.	REUSESZ
Vía de acceso de registro de anotaciones	<p>La vía de acceso del registro de sucesos del gestor de colas. La vía de acceso tiene este formato:</p> <pre style="background-color: #f0f0f0; padding: 5px;">installationlocation\WebSphere MQ\log\queuemanager\active\</pre> <p>donde <i>ubicación_instalación</i> es la ubicación en la que se ha instalado IBM MQ 5y <i>gestor_colas</i> es el nombre del gestor de colas.</p>	LOGPATH
Fecha de inicio	Fecha en la que se inició el gestor de colas.	STARTDA

Atributo	Significado	Parámetro MQSC
Hora de inicio	La hora en que se inició el gestor de colas.	STARTTI

Estado del gestor de colas de z/OS

En este apartado se listan los atributos de estado de los gestores de colas de z/OS.

Iniciador de canal

En esta tabla se listan los atributos de estado del iniciador de canal de los gestores de colas de z/OS. Para cada atributo, hay una breve descripción de lo que muestra el atributo. El mandato MQSC equivalente es DISPLAY CHINIT. Puede obtener información adicional relativa a los comandos MQSC consultando Administración mediante comandos MQSC.

Atributo	Significado
Nombre TCP	Nombre del sistema TCP.
Adaptadores activos	Número de subtareas de adaptador activo.
Adaptadores activos solicitados	Número solicitado de subtareas de adaptador.
Asignadores de tareas activos	Número de asignadores de tareas activos.
Asignadores de tareas activos solicitados	Número solicitado de asignadores de tareas.
Tareas SSL activas	Número de subtareas de servidor TLS activas.
Tareas SSL activas solicitadas	Número solicitado de subtareas de servidor TLS.
Conexiones de canal actuales	Número de conexiones de canal actuales.
Conexiones del canal solicitadas	Número solicitado de conexiones de canal.
Canales TCP/IP actuales	Número de conexiones de canal TCP/IP actuales.
Canales LU6.2 actuales	Número de conexiones de canal LU6.2 actuales.
Conexiones del canal activo	Número de conexiones de canal activas.
Conexiones del canal activo solicitadas	Número solicitado de conexiones de canal activas
Canales activos pausados	Número de conexiones de canal activas que se han pausado, y que están a la espera de activarse, ya que se ha alcanzado el límite para los canales activos.
Canales activos iniciados	Número de conexiones de canal activas que se han iniciado.
Canales activos detenidos	Número de conexiones de canal activas que se han detenido y que necesitan intervención manual.
Canales activos reintentando	Número de conexiones de canal activas que están intentando reconectarse tras un error temporal.
Estado del iniciador de canal	El estado del iniciador de canal, que puede ser: Stopped, Starting, Running o Stopping.

Registro

En esta tabla se listan los atributos de estado de registro de los gestores de colas de z/OS. Para cada atributo, hay una breve descripción de lo que muestra el atributo. El mandato MQSC equivalente es DISPLAY LOG. Puede obtener información adicional relativa a los comandos MQSC consultando Administración mediante comandos MQSC.

Atributo	Significado
Tipo de parámetro	Este atributo muestra qué tipo de información se visualiza en la tabla.
Hora de inicio del gestor de colas	Hora a la que se inició el gestor de colas.
Fecha de inicio del gestor de colas	Fecha en la que se inició el gestor de colas.
Inicio del RBA del gestor de colas	La dirección relativa de bytes (RBA) desde la que comenzaron las anotaciones cronológicas cuando se inició el gestor de colas.
RBA del registro	La dirección relativa de bytes (RBA) del registro de anotaciones grabado más recientemente.
Anotaciones suspendidas	Especifica si se suspenden las anotaciones cronológicas.
Estado de la tarea fuera de línea	Estado de la tarea offload. <code>Alloc archive</code> significa que la tarea de descarga está ocupada asignando el conjunto de datos de archivo, lo que podría indicar que hay una solicitud de montaje de cinta pendiente; <code>Copying BSDS</code> significa que la tarea de descarga está ocupada copiando el conjunto de datos BSDS; <code>Busy</code> significa que la tarea de descarga está ocupada con otro proceso; <code>Available</code> significa que la tarea de descarga está esperando trabajo.
Anotaciones activas	El número de conjuntos de datos de anotaciones activas.
Anotaciones completamente activas	Número total de conjuntos de datos de anotaciones totalmente activas que todavía no se han archivado.

Utilización

En este apartado se listan los atributos de estado de Utilización de los gestores de colas de z/OS. Para cada atributo, hay una breve descripción de la información que muestra el atributo. La tabla también ofrece el parámetro MQSC equivalente para el mandato DISPLAY USAGE, que muestra información sobre el estado actual de un conjunto de páginas o muestra información acerca de los conjuntos de datos de anotaciones. Puede obtener información adicional relativa a los comandos MQSC consultando [Administración mediante comandos MQSC](#).

Registros de conjunto de datos

Esta tabla muestra los atributos que se muestran en la tabla **Registros de conjunto de datos**

Atributo	Significado
Tipo de uso	Este atributo muestra qué tipo de información se visualiza en la tabla.
RBA del registro	La dirección relativa de bytes (RBA) del registro de anotaciones grabado más recientemente.

Atributo	Significado
Tipo de conjunto de datos	El tipo de conjunto de datos y circunstancias. <code>Oldest Active UOW</code> significa que el conjunto de datos de registro contiene el RBA de inicio de la unidad de trabajo activa más antigua del gestor de colas; <code>Oldest pageset recovery</code> significa que el conjunto de datos de registro contiene el RBA de reinicio más antiguo de cualquier conjunto de páginas para el gestor de colas; <code>Oldest CF struc recovery</code> significa que el conjunto de datos de registro contiene el LRSN que coincide con la hora de la copia de seguridad actual más antigua de cualquier estructura CF del grupo de compartición de colas.
LRSN del registro	Número de secuencia del registro de anotaciones (LRSN) del registro de anotaciones grabado más recientemente.
Nombre del conjunto de datos	Nombre del conjunto de datos.

Registros de agrupación de almacenamiento intermedio

Esta tabla muestra los atributos que se visualizan en la tabla **Registros de agrupación de almacenamiento intermedio**.

Atributo	Significado
Tipo de uso	Este atributo muestra qué tipo de información se visualiza en la tabla.
ID de agrupación de almacenamientos intermedios	Identificador de la agrupación de almacenamiento intermedio, que identifica la agrupación de almacenamiento intermedio que utiliza el conjunto de páginas.
Almacenamiento intermedio definido	El número de almacenamientos intermedios definidos para la agrupación de almacenamiento intermedio.
Clase de página	El tipo de páginas de almacenamiento virtual que se utiliza para la copia de seguridad de los almacenamientos intermedios en la agrupación de almacenamiento intermedio. Los valores para la clase de página son: <ul style="list-style-type: none"> • Páginas de 4 KB paginables • Páginas de 4 KB fijas
Ubicación de agrupación de almacenamiento intermedio	Información sobre el valor LOCATION para las agrupaciones de almacenamiento individuales. Los valores para LOCATION son: <ul style="list-style-type: none"> • Por encima de la barra (almacenamiento de 64 bits) • Por debajo de la barra (almacenamiento de 31 bits) • Conmutar por encima de la barra (almacenamiento de 64 bits) • Conmutar por debajo de la barra (almacenamiento de 31 bits)

Atributo	Significado
Almacenamientos intermedios libres	El número de almacenamientos intermedios no utilizadas en la agrupación de almacenamiento intermedio.
Almacenamientos intermedios libres (%)	El porcentaje de almacenamientos intermedios no utilizadas en la agrupación de almacenamiento intermedio.

Registros de conjunto de páginas

Esta tabla muestra los atributos que se muestran en la tabla **Registros de conjunto de datos**.

Atributo	Significado
Tipo de uso	Este atributo muestra qué tipo de información se visualiza en la tabla.
Tipo de ampliación	Cómo expande el gestor de colas un conjunto de páginas cuando está casi lleno y se requieren más páginas en él. None significa que no se va a realizar ninguna expansión de conjunto de páginas. User significa que se utiliza el tamaño de la extensión secundaria que se especificó al definir el conjunto de páginas. Si no se especificó ningún tamaño de extensión secundaria, o si se especificó como cero, no se podrá efectuar ninguna expansión dinámica de conjuntos de páginas. System significa que se ignora el tamaño de la extensión secundaria que se especificó al definir el conjunto de páginas. En su lugar, el gestor de colas establece un valor que es aproximadamente del 10 por ciento del tamaño actual del conjunto de páginas. El nuevo tamaño de extensión se redondeará hasta el cilindro más próximo de DASD. Si no se especificó el tamaño de extensión secundaria, o si se especificó como cero, podrá efectuarse la expansión de conjuntos de páginas dinámicas. El gestor de colas establece un valor que es aproximadamente del 10 por ciento del tamaño actual del conjunto de páginas. El nuevo tamaño de extensión se redondeará en función de las características de DASD. Si el valor es User o System, la expansión del conjunto de páginas se produce cuando el espacio de la página es del 90 % utilizado y se realiza de forma asíncrona a cualquier otra actividad de conjunto de páginas. Al reiniciar el sistema, si un conjunto de páginas previamente utilizado se ha sustituido por un conjunto de páginas que es más pequeño, éste se amplía hasta que alcanza el tamaño del conjunto de datos utilizado previamente. Sólo es necesario realizar una ampliación para alcanzar este tamaño.
ID del conjunto de páginas	Identificador del conjunto de páginas. Es un número opcional entre 00 y 99. Un asterisco sin más especifica todos los identificadores de conjuntos de páginas.

Atributo	Significado
Páginas	Número total de páginas de 4 KB del conjunto de páginas.
Páginas no utilizadas	Número de páginas que no se utilizan (es decir, conjuntos de páginas disponibles).
Páginas que mantienen datos permanentes	Número de páginas que mantienen datos persistentes. Estas páginas se utilizan para almacenar definiciones de objeto y datos de mensajes persistentes.
Páginas que mantienen datos no permanentes	Número de páginas que mantienen datos no persistentes. Estas páginas se utilizan para almacenar datos de mensajes no persistentes.
Extensiones que se utilizan al efectuar el rearranque	Número de extensiones utilizadas por el conjunto de páginas en el reinicio.
Número de ampliación	Número de veces que se ha expandido de manera dinámica el conjunto de páginas desde el reinicio. El número máximo de veces que se puede expandir el conjunto de páginas es 123, siempre que haya suficiente espacio disponible.
Estado del conjunto de páginas	Estado actual del conjunto de páginas. Available significa que el conjunto de páginas está disponible; Defined significa que el conjunto de páginas se ha definido, pero nunca se ha utilizado; Offline significa que el gestor de colas no puede acceder actualmente al conjunto de páginas, por ejemplo, porque el conjunto de páginas no se ha definido en el gestor de colas; Not defined significa que el conjunto de páginas no está definido en el gestor de colas.
ID de agrupación de almacenamientos intermedios	Identificador de la agrupación de almacenamiento intermedio, que identifica la agrupación de almacenamiento intermedio que utiliza el conjunto de páginas.

Registros de conjuntos de datos de mensajes compartidos

Esta tabla muestra los atributos que se visualizan en la tabla **Registros de conjuntos de datos de mensajes compartidos**.

Atributo	Significado
Estado	Estado de los registros de datos de mensajes compartidos para el gestor de colas seleccionado.
Estructura de aplicación	Éste es el nombre de la estructura de la aplicación para el gestor de colas seleccionado.
Mensajes descargados	Muestra el número de mensajes compartidos en la estructura para la cual se han almacenado datos de mensajes en el conjunto de datos propiedad de este gestor de colas.
Número total de bloques	Se trata del tamaño total actual del conjunto de datos que se posee en los bloques lógicos, incluidos los bloques utilizados para almacenar mapa de espacio.

Atributo	Significado
Número total de bloques de datos	Se trata del número total de bloques en conjuntos de datos de propiedad que se pueden utilizar para almacenar datos, excluidos los que se utilizan para almacenar el mapa de espacio.
Bloques de datos utilizados	Se trata del número de bloques en el conjunto de datos de propiedad que están en uso actualmente (es decir, una o varias páginas de dichos bloques contiene datos de mensajes activos).
Parte utilizada (%)	Se trata del porcentaje de bloques de datos utilizados en los bloques de datos totales.
Tamaño de bloque (KB)	Muestra el tamaño de cada almacenamiento intermedio en KB. Equivale al tamaño de bloque lógico del conjunto de datos de mensajes compartidos.
Almacenamientos intermedios totales	Es el número de almacenamientos intermedios en la agrupación
Almacenamientos intermedios en uso	Es el número de almacenamientos intermedios que las solicitudes están utilizando para transferir datos a o desde conjunto de datos.
Almacenamientos intermedios guardados	Es el número de almacenamientos intermedios que están libres pero que contienen actualmente datos guardados para bloques a los que se ha accedido recientemente.
Almacenamientos intermedios vacíos	Es el número de almacenamientos intermedios que están libres y vacíos. Cuando se precisa un nuevo almacenamiento intermedio, se utilizan primero los almacenamientos intermedios vacíos, pero si no hay más almacenamientos intermedios vacíos, el almacenamiento intermedio guardado utilizado menos recientemente se restablece a uno vacío y utilizado.
Lecturas guardadas (%)	Es el porcentaje de solicitudes de lectura (durante el intervalo de estadísticas actual)) donde se han encontrado el bloque actual en un almacenamiento intermedio guardado, evitando la necesidad de leer los datos del conjunto de datos.
Libre inferior	Es el número más pequeño de almacenamientos intermedios libres durante el intervalo de estadísticas actual.
Velocidad de espera (%)	Es el porcentaje de solicitudes para adquirir un almacenamiento intermedio que tenía que esperar un almacenamiento intermedio libre.

Conceptos relacionados

[“Gestores de colas” en la página 17](#)

Un gestor de colas es un programa que proporciona servicios de mensajería a las aplicaciones. Las aplicaciones que utilizan la Interfaz de Colas de Mensajes (MQI) pueden transferir mensajes a colas y obtener mensajes de colas. El gestor de colas garantiza que los mensajes se envían a la cola correcta o se dirigen a otro gestor de colas.

Tareas relacionadas

[“Ver el estado de los objetos” en la página 197](#)

Puede visualizar el estado actual de cualquier objeto que puede estar en varios estados, en IBM MQ Explorer. Para canales de IBM MQ, también puede ver el estado guardado.

Referencia relacionada

“Atributos de estado del motor de publicación/suscripción del gestor de colas” en la página 580
 Atributos de estado del motor de publicación/suscripción del gestor de colas.

Atributos de estado del motor de publicación/suscripción del gestor de colas

Atributos de estado del motor de publicación/suscripción del gestor de colas.

Para cada atributo, hay una breve descripción de lo que muestra el atributo. La tabla también ofrece el parámetro MQSC equivalente. Puede obtener información adicional relativa a los comandos MQSC consultando [Administración mediante comandos MQSC](#).

Esta tabla lista los atributos de estado en la sección Local:		
Atributo	Significado	Parámetro MQSC
Nombre del gestor de colas	El nombre del gestor de colas local.	QMNAME
Estado	<p>El estado actual del motor de publicación/suscripción en el gestor de colas local. El valor del estado puede ser:</p> <p>Active, que significa que se está ejecutando el motor de publicación/suscripción y la interfaz de publicación/suscripción en cola. Es posible realizar la publicación/suscripción mediante el MQI y las colas que está supervisando la interfaz de publicación/suscripción en cola.</p> <p>Starting, que significa que el motor de publicación/suscripción se está inicializando y todavía no está operativo.</p> <p>Stopping, lo que significa que el motor de publicación/suscripción se está deteniendo.</p> <p>Compatibility El motor de publicación/suscripción está en ejecución, pero la interfaz de publicación/suscripción en cola no está activa. No se procesarán los mensajes transferidos a las colas y supervisados por la interfaz de publicación/suscripción en cola.</p> <p>Error, lo que significa que hay un error con la conexión del motor de publicación/suscripción al gestor de colas local. Los registros de errores contendrán más información sobre el error.</p> <p>Inactive, lo que significa que el motor de publicación/suscripción no está activo.</p>	Estado
Cuenta de susc.	Muestra el número total de suscripciones en el árbol de temas local.	SUBCOUNT
Recuento de temas	Muestra el número total de nodos de tema en el árbol de temas local. Si el número está creciendo, puede indicar que es necesario un tree life más corto, o que es necesario un rediseño de los mismos temas.	TPCOUNT

Esta tabla lista los atributos de estado en la sección Padre:		
Atributo	Significado	Parámetro MQSC
Nombre del gestor de colas	El nombre del gestor de colas padre.	QMNAME
Estado	<p>El estado actual del motor de publicación/suscripción del gestor de colas padre. El valor del estado puede ser:</p> <p>Active, lo que significa que la conexión con el gestor de colas padre está activa.</p> <p>Starting, lo que significa que el gestor de colas está intentando solicitar que otro gestor de colas se convierta en su padre.</p> <p>Stopping, lo que significa que el gestor de colas se está desconectando de su padre.</p> <p>Refused, lo que significa que el gestor de colas padre ha rechazado la conexión. Puede ser debido a que el gestor de colas padre ya tiene otro gestor de colas hijo con el mismo nombre.</p> <p>Error, lo que significa que hay un error con la conexión del motor de publicación/suscripción al gestor de colas padre. Las razones posibles del error son: La cola de transmisión no está definida o la transferencia a la cola de transmisión está inhabilitada.</p>	Estado
Cuenta de susc.	Las relaciones de gestor de colas no se investigan para los padres y no se devuelve ningún valor.	SUBCOUNT
Recuento de temas	Las relaciones de gestor de colas no se investigan para los padres y no se devuelve ningún valor.	TPCOUNT

Esta tabla lista los atributos de estado en la sección Hijos:		
Atributo	Significado	Parámetro MQSC
Nombre del gestor de colas	El nombre del gestor de colas hijo.	QMNAME
Estado	<p>El estado actual del motor de publicación/suscripción en el gestor de colas hijo. El valor del estado puede ser:</p> <p>Active, lo que significa que la conexión con el gestor de colas hijo está activa.</p> <p>Starting, lo que significa que otro gestor de colas está intentando solicitar que este gestor de colas se convierta en su padre.</p> <p>Stopping, lo que significa que el gestor de colas hijo se está desconectando.</p> <p>Error, lo que significa que hay un error con la conexión del motor de publicación/suscripción al gestor de colas hijo. Las razones posibles del error son: La cola de transmisión no está definida o la transferencia a la cola de transmisión está inhabilitada.</p>	Estado
Cuenta de susc.	Las relaciones de gestor de colas no se investigan para los hijos y no se devuelve ningún valor.	SUBCOUNT

Esta tabla lista los atributos de estado en la sección Hijos: <i>(continuación)</i>		
Atributo	Significado	Parámetro MQSC
Recuento de temas	Las relaciones de gestor de colas no se investigan para los hijos y no se devuelve ningún valor.	TPCOUNT

Conceptos relacionados

[“Gestores de colas” en la página 17](#)

Un gestor de colas es un programa que proporciona servicios de mensajería a las aplicaciones. Las aplicaciones que utilizan la Interfaz de Colas de Mensajes (MQI) pueden transferir mensajes a colas y obtener mensajes de colas. El gestor de colas garantiza que los mensajes se envían a la cola correcta o se dirigen a otro gestor de colas.

Tareas relacionadas

[“Ver el estado de los objetos” en la página 197](#)

Puede visualizar el estado actual de cualquier objeto que puede estar en varios estados, en IBM MQ Explorer. Para canales de IBM MQ, también puede ver el estado guardado.

Referencia relacionada

[“Atributos de estado del gestor de colas” en la página 572](#)



Atributos de estado de los gestores de colas distribuidos y gestores de colas de z/OS.







Atributos de estado de las colas

Atributos de estado de las colas y los manejadores que acceden a las colas.

Para cada atributo, hay una breve descripción de la información que muestra el atributo. La tabla también ofrece el parámetro MQSC equivalente para el mandato DISPLAY QSTATUS. Puede obtener información adicional relativa a los comandos MQSC consultando [Administración mediante comandos MQSC](#).



Atributo	Significado	Parámetro MQSC
Nombre de cola	El nombre de la cola.	
Profundidad de cola actual	Número de mensajes que hay en la cola actualmente.	CURDEPTH
Cuenta de entradas abiertas	Es el número de aplicaciones que están conectadas actualmente a la cola para obtener mensajes de la cola.	IPPROCS
Cuenta de salidas abiertas	Es el número de aplicaciones conectadas actualmente a la cola para transferir mensajes a la cola.	OPPROCS
Mensajes sin confirmar	Indica si hay cambios sin confirmar (transferencias y obtenciones) pendientes de la cola. Si hay cambios sin confirmar que estén pendientes, el valor es un número que corresponde al número de mensajes sin confirmar que hay pendientes (1, 2, 3, 4, 5, etc). Si no hay cambios no confirmados pendientes, el valor es No.  Para las colas compartidas de z/OS, el valor se aplica solo al gestor de colas que está generando la respuesta. El valor no se aplica a todos los gestores de colas del grupo de compartición de colas.	UNCOM
Nombre de extensión del registro de recuperación desde soporte de almacenamiento	El nombre de la extensión de registro más antigua que necesita la cola para realizar la recuperación desde soporte de almacenamiento.	MEDIALOG



Atributo	Significado	Parámetro MQSC
Supervisión de cola	La extensión de las anotaciones o el receptor de diario necesario para la recuperación desde medio de almacenamiento de la cola. En los gestores de colas que tienen anotaciones cronológicas circulares, este atributo no tiene ningún valor. Este atributo es válido en UNIX, Linux, and Windows.	MONQ
Hora de la cola	<p>El intervalo, en microsegundos, entre la transferencia de mensajes a la cola y su lectura destructiva. El máximo valor disponible es 999 999 999; si el intervalo excede este valor, se mostrará 999 999 999. El intervalo se mide desde el momento en el que el mensaje se coloca en la cola hasta que una aplicación lo recupera de forma destructiva e incluye las horas siguientes:</p> <ul style="list-style-type: none"> • Hora en la que la aplicación transmisora debe transferir el mensaje y hora en la que el mensaje está disponible, por ejemplo, el mensaje se confirma. • Hora a la que el mensaje está en la cola a la espera de ser procesado. <p>La celda muestra dos valores: un valor basado en la actividad reciente durante un breve periodo de tiempo y un valor basado en la actividad durante un periodo de tiempo más largo. Estos valores dependen de la configuración y el comportamiento de su sistema, y de los niveles de actividad del mismo y sirven de indicadores de que el sistema funciona con normalidad. Una variación importante de estos valores puede significar que el sistema tiene algún problema.  Para las colas z/OS que tienen la disposición Shared, el valor que se muestra es sólo para las medidas recopiladas en este gestor de colas.</p>	QTIME
Tiempo del mensaje más antiguo	El tiempo, en segundos, del mensaje más antiguo de la cola.	MSGAGE
Fecha de la última transferencia	La fecha en que se transfirió a la cola el último mensaje desde que se inició el gestor de colas. Cuando la fecha de transferencia no está disponible, quizás porque no se transfirió ningún mensaje a la cola desde que se inició el gestor de colas, se muestra el valor en blanco.  Para las colas z/OS que tienen la disposición Shared, el valor que se muestra es sólo para las medidas recopiladas en este gestor de colas.	LPUTDATE
Hora de la última transferencia	La hora a la que se transfirió a la cola el último mensaje desde que se inició el gestor de colas. Cuando la hora de transferencia no está disponible, quizás porque no se transfirió ningún mensaje a la cola desde que se inició el gestor de colas, se muestra el valor en blanco.  Para las colas z/OS que tienen la disposición Shared, el valor que se muestra es sólo para las medidas recopiladas en este gestor de colas.	LPUTTIME





Atributo	Significado	Parámetro MQSC
Fecha de la última obtención	La fecha en que se obtuvo el último mensaje de la cola desde que se inició el gestor de colas. El examen de un mensaje no cuenta como un mensaje recuperado. Cuando la fecha de obtención no está disponible, quizás porque no se recuperó ningún mensaje de la cola desde que se inició el gestor de colas, se muestra el valor en blanco.  Para las colas z/OS que tienen la disposición Shared, el valor que se muestra es sólo para las medidas recopiladas en este gestor de colas.	LGETDATE
Hora de la última obtención	La hora en que se obtuvo el último mensaje de la cola desde que se inició el gestor de colas. El examen de un mensaje no cuenta como un mensaje recuperado. Cuando la hora de obtención no está disponible, quizás porque no se recuperó ningún mensaje de la cola desde que se inició el gestor de colas, se muestra el valor en blanco.  Para las colas z/OS que tienen la disposición Shared, el valor que se muestra es sólo para las medidas recopiladas en este gestor de colas.	LGETTIME
  Tamaño actual de archivo	El tamaño actual del archivo utilizado por esta cola (en megabytes).	CURFSIZE
  Tamaño máximo actual de archivo	El tamaño máximo hasta el que puede aumentar actualmente el archivo de cola (en megabytes). Este valor puede ser inferior al valor configurado de MAXFSIZE si el gestor de colas todavía no ha vuelto a configurar el archivo de cola para admitir archivos más grandes.	CURMAXFS









Objetos del estado del manejador de cola

En la tabla siguiente se listan los atributos del estado del manejador de cola, que se muestran en la segunda tabla del diálogo Estado de la cola.

Atributo	Significado	Parámetro MQSC
Nombre de cola	El nombre de la cola.	
Nombre de la aplicación	<p>Una serie de caracteres que contiene el código de la aplicación conectada al gestor de colas. Es uno de los siguientes:</p> <ul style="list-style-type: none">  un nombre de trabajo por lotes de z/OS un TSO USERID, un APPLID de CICS  un nombre de región IMS un nombre de trabajo de iniciador de canal  un nombre de trabajo de IBM i un proceso de UNIX, Linux, and Windows <p>El nombre de la aplicación representa el nombre del proceso o el trabajo que se ha conectado al gestor de colas. En la instancia a la que está conectada este proceso o trabajo a través de un canal, el nombre de la aplicación representa el proceso o trabajo remoto en lugar del nombre del proceso o trabajo del canal local.</p>	APPLTAG

Atributo	Significado	Parámetro MQSC
 ID de proceso	El identificador del proceso que abrió la cola. Este atributo no es válido en z/OS.	PID
 ID de hebra	El identificador de la hebra del proceso de aplicación que abrió la cola. Un asterisco indica que esa cola se ha abierto con una conexión compartida. Este atributo no es válido en z/OS.	TID
Tipo de aplicación	Una serie de caracteres que indica el tipo de la aplicación que está conectada al gestor de colas. Batch significa una aplicación que utiliza una conexión por lotes; RRSBATCH significa una aplicación coordinada por RRS utilizando una conexión por lotes; CICS significa una transacción CICS; IMS significa una transacción IMS; CHINIT significa un iniciador de canal; System significa un gestor de colas; User significa una aplicación de usuario.	APPLTYPE
Descripción de aplicación	Una serie que contiene una descripción de la aplicación, siempre que se conozca, conectada al gestor de colas. Si el gestor de colas no reconoce la aplicación, la descripción que se devuelva consta de blanco. La descripción de la aplicación se puede filtrar (por ejemplo, con una cláusula WHERE) para permitir que un administrador muestre solo determinadas conexiones.	APPLDESC
Acceso de examen	Esto indica si el manejador proporciona acceso de examen a la cola. Si el manejador proporciona acceso de examen, el valor es Yes; si el manejador no proporciona acceso de examen, el valor es No.	BROWSE
Acceso de consulta	Esto indica si el manejador proporciona acceso de consulta a la cola. Si el manejador proporciona acceso de consulta, el valor es Yes; si el manejador no proporciona acceso de consulta, el valor es No.	INQUIRE
Acceso de entrada	Indica si el manejador proporciona acceso de entrada a la cola. No significa que la cola no está abierta para la entrada; Shared significa que la cola está abierta para la entrada compartida; Exclusive significa que la cola está abierta para la entrada exclusiva.	INPUT
Acceso de salida	Esto indica si el manejador proporciona acceso de salida a la cola. Si el manejador proporciona acceso de salida, el valor es Yes; si el manejador no proporciona acceso de salida, el valor es No.	OUTPUT
Acceso de conjunto	Esto indica si el manejador proporciona acceso de establecimiento a la cola. Si el manejador proporciona acceso de conjunto, el valor es Yes; si el manejador no proporciona acceso de conjunto, el valor es No.	set
ID de usuario	El identificador de usuario asociado al manejador.	USERID
Nombre de canal	El nombre del canal que posee el manejador. Si no hay ningún canal asociado al manejado, este valor estará vacío. Este valor sólo se muestra cuando el manejador pertenece al iniciador de canal.	CHANNEL

Atributo	Significado	Parámetro MQSC
Nombre de la conexión	El nombre de conexión asociado con el canal que posee el manejador. Si no hay ningún canal asociado al manejado, este valor estará vacío. Este valor sólo se muestra cuando el manejador pertenece al iniciador de canal.	CONNNAME
Tipo unidad de trabajo	El tipo de unidad de recuperación vista por el gestor de colas. Es uno de los siguientes:  CICS (solo z/OS); XA;  RRS (solo z/OS);  IMS (solo z/OS); Queue manager.	URTYPE
ID de unidad de trabajo del gestor de colas	La unidad de recuperación asignada por el gestor de colas. Es un identificador de transacción de 8 bytes, que se visualiza como 16 caracteres hexadecimales.  En z/OS, se trata de una RBA de registro de 8 bytes, que se visualiza como 16 caracteres hexadecimales.	QMURID
Estado asíncrono	<p>El estado del consumidor asíncrono en este manejador de objetos. Hay cinco valores posibles:</p> <p>Activo: Una llamada MQCB ha configurado una función para realizar una nueva devolución de llamada para procesar mensajes de forma asíncrona y el descriptor de conexión se ha iniciado para que se puedan seguir consumiendo mensajes asíncronos.</p> <p>Inactivo: Una llamada MQCB ha configurado una función para realizar una nueva devolución de llamada para procesar mensajes de forma asíncrona pero el descriptor de conexión todavía no se ha iniciado o se ha iniciado y se ha suspendido, de modo que no se pueden seguir consumiendo mensajes asíncronos.</p> <p>Suspendido: La devolución de llamada asíncrona se ha suspendido de modo que no se pueden seguir consumiendo mensajes asíncronos en este manejador de objetos. Esto puede deberse a que la aplicación ha emitido una llamada MQCB con la opción de operación MQOP_SUSPEND en este manejador de objetos o porque la haya suspendido el sistema. Si la ha suspendido el sistema, como parte del proceso de suspensión del consumo de mensajes asíncronos, la función de devolución de llamada se invoca con el código de razón que describe el problema causante de la suspensión. Se informa de ello en el campo Razón de la estructura MQCBC que pasa a la función de devolución de llamada. Para poder seguir consumiendo mensajes asíncronos, la aplicación debe emitir una llamada MQCB con el parámetro de operación establecido en MQOP_RESUME.</p>	ASTATE

Atributo	Significado	Parámetro MQSC
	<p>Suspendido temporalmente: La devolución de llamada de consumo asíncrono se ha suspendido temporalmente por parte del sistema de modo que no se pueden seguir consumiendo mensajes asíncronos en este manejador de objetos. Como parte del proceso de suspensión de consumo de mensajes asíncronos, la función de devolución de llamada se invoca con el código de razón que describe el problema causante de la suspensión. Se informa de ello en el campo Razón de la estructura MQCBC que pasa a la función de devolución de llamada. La función de devolución de llamada se vuelve a invocar cuando el sistema reanuda el consumo de mensajes asíncronos, en el momento en que se haya resuelto la condición temporal.</p> <p>Ninguno: No se ha emitido ninguna llamada MQCB en este manejador, de modo que no se ha configurado el consumo de mensajes asíncronos en este manejador. Éste es el valor predeterminado.</p>	
ID de la unidad de trabajo externa	El identificador de la unidad de recuperación externa asociado a la conexión. Es el identificador de recuperación conocido en el coordinador del punto de sincronismo externo. Su formato viene determinado por el valor del atributo Unit Of Work type.	URID
  ID de espacio de direcciones	Identificador de espacio de direcciones de 4 caracteres de la aplicación que identifica el atributo Application name. Distingue los valores duplicados de Application name. Este valor sólo se visualiza cuando el gestor de colas que es propietario de la cola se ejecuta en z/OS, y el atributo Application type no tiene el valor System.	ASID
  Nombre de bloque de especificación de programa	Nombre de 8 caracteres del bloque de especificación de programa (PSB) asociado a la transacción IMS (sólo z/OS). Puede utilizar los atributos Program specification block name y Program specification table ID para depurar la transacción utilizando mandatos de IMS. Sólo se visualiza un valor cuando el atributo Application type tiene el valor IMS.	PSBNAME
  ID de tabla de especificación de programa	Identificador de región de 4 caracteres de la tabla de especificación de programa (PST) de IMS para la región de IMS conectada (sólo z/OS). Sólo se visualiza un valor cuando el atributo App type tiene el valor IMS.	PSTID
  ID de transacción CICS	Identificador de transacción CICS de 4 caracteres (sólo z/OS). Sólo se visualiza un valor cuando el atributo App type tiene el valor CICS.	TRANSID

Conceptos relacionados

“Colas de IBM MQ” en la [página 18](#)

Una cola es un contenedor de mensajes. Las aplicaciones empresariales que están conectadas al gestor de colas que aloja la cola pueden recuperar mensajes de la cola y transferirlos a la cola.

Tareas relacionadas

“Ver el estado de los objetos” en la [página 197](#)

Puede visualizar el estado actual de cualquier objeto que puede estar en varios estados, en IBM MQ Explorer. Para canales de IBM MQ, también puede ver el estado guardado.

Atributos de estado del tema

Atributos de estado de los temas.

Para cada atributo, hay una breve descripción de la información que muestra el atributo. La tabla también ofrece el parámetro MQSC equivalente para el mandato DISPLAY TPSTATUS. Puede obtener información adicional relativa a los comandos MQSC consultando [Administración mediante comandos MQSC](#).

Atributo	Significado	Parámetro MQSC
Serie de tema	La Topic String identifica el nodo de tema. Empareja la información de un publicador con un suscriptor interesado en esa información.	TOPICSTR
Publicar	Indica si se permiten las publicaciones.	PUB
Suscribir	Indica si se permiten las suscripciones.	SUB
Suscripciones duraderas	Indica si se permiten suscripciones duraderas.	DURSUB
Prioridad predeterminada	Muestra la prioridad predeterminada de los mensajes publicados en el tema.	DEFPTY
Persistencia predeterminada	Muestra la persistencia predeterminada de los mensajes publicados en el tema.	DEFPSIST
Cola modelo duradera	Es la cola modelo gestionada para las suscripciones duraderas.	MDURMDL
Cola modelo no duradera	Es la cola modelo gestionada para las suscripciones no duraderas.	MNDURMDL
Tipo de respuesta de transferencia predeterminada	El tipo de respuesta predeterminada para las transferencias de mensajes. El valor predeterminado es Como padre. Las dos otras opciones disponibles son: Síncrona, que significa que la respuesta se transfiere de forma síncrona. Asíncrona, que significa que la respuesta se transfiere de forma asíncrona.	DEFPRESP
Nombre de tema administrativo	Se necesitan objetos de temas administrativos para poder definir atributos para ciertas partes del árbol de temas y para establecer la comprobación de autorizaciones en temas específicos.	N/A
Cuenta de suscriptores	Número de suscriptores de esta serie de tema, incluidos los suscriptores duraderos que no están conectados actualmente.	SUBCOUNT
Cuenta de publicadores	Número de aplicaciones que publican actualmente en el tema.	PUBCOUNT
Publicación retenida	Indica si se retiene la publicación.	MQIACF_RETAINED_PUBLICATION
Entrega de mensajes no persistentes	El método de entrega de los mensajes no persistentes publicados en este tema.	NPMGDLV
Entrega de mensajes persistentes	El método de entrega de los mensajes persistentes publicados en este tema.	PMSGDLV

Atributo	Significado	Parámetro MQSC
Ámbito de la publicación	<p>El ámbito de publicaciones se puede controlar de forma administrativa utilizando el atributo de tema PUBSCOPE. Este atributo se puede establecer en uno de los 3 valores siguientes:</p> <ul style="list-style-type: none"> • Como padre. Éste es el valor predeterminado. El ámbito de publicaciones se establece en el mismo valor que el gestor de colas padre. • Gestor de colas. La publicación se entrega únicamente a los suscriptores locales. • Todos. La publicación se entrega a suscriptores locales y a suscriptores remotos mediante gestores de colas conectados directamente. 	PUBSCOPE
Ámbito de la suscripción	<p>El ámbito de suscripciones se puede controlar de forma administrativa utilizando el atributo de tema SUBSCOPE. Este atributo se puede establecer en uno de los 3 valores siguientes:</p> <ul style="list-style-type: none"> • Como padre. Éste es el valor predeterminado. El ámbito de suscripciones se establece en el mismo valor que el gestor de colas padre. • Gestor de colas. La suscripción recibe solamente publicaciones locales y las suscripciones proxy no se propagan a gestores de colas remotos. • Todos. Una suscripción proxy se propaga a gestores de colas remotos y el suscriptor recibe publicaciones locales y remotas. 	SUBSCOPE
Nombre del clúster	Es el nombre del clúster al que pertenece el tema.	CLÚSTER
Utilizar cola de mensajes no entregados	<p>Especifica se utiliza si la cola de mensajes no entregados cuando los mensajes de publicación no pueden entregarse en su cola de suscriptor correcta. Hay 2 valores posibles:</p> <ul style="list-style-type: none"> • No significa que los mensajes de publicación que no se pueden entregar a su cola de suscriptor correcta se tratan como un error de colocación del mensaje y la llamada MQPUT de la aplicación a un tema falla de acuerdo con los valores de <u>Entrega de mensajes no persistentes</u> y <u>Entrega de mensajes persistentes</u>. • La opción Sí significa que si el atributo de gestor de colas <u>Cola de mensajes no entregados</u> proporciona el nombre de una cola de mensajes no entregados, entonces se utiliza. En caso contrario, el comportamiento es el mismo que para la opción No. 	USEDLQ

Conceptos relacionados

[“Temas” en la página 20](#)

Un tema identifica de qué trata una publicación. Un tema es una serie de caracteres que describe el asunto de la información que se publica en un mensaje de publicación/suscripción. Como suscriptor, puede especificar un tema o un grupo de temas utilizando comodines para recibir la información que precisa.

Tareas relacionadas

[“Ver el estado de los objetos” en la página 197](#)

Puede visualizar el estado actual de cualquier objeto que puede estar en varios estados, en IBM MQ Explorer. Para canales de IBM MQ, también puede ver el estado guardado.

Referencia relacionada

“Atributos de estado” en la página 571

En IBM MQ Explorer, puede ver el estado actual de los objetos de IBM MQ. Por ejemplo, puede averiguar si un canal se está ejecutando, o cuándo se transfirió un mensaje a una cola determinada. También puede ver el estado guardado de un canal.

Atributos de estado de la suscripción

Atributos de estado de las suscripciones.

Para cada atributo, hay una breve descripción de la información que muestra el atributo. La tabla también ofrece el parámetro MQSC equivalente para el mandato DISPLAY QSTATUS. Puede obtener información adicional relativa a los comandos MQSC consultando [Administración mediante comandos MQSC](#).

Atributo	Significado	Parámetro MQSC
Nombre	Es el identificador exclusivo de la suscripción de la aplicación.	SUB
Identificador	El gestor de colas asigna Identifíer como identificador exclusivo para esta suscripción.	SUBID
Id de usuario	El identificador de usuario asociado a la suscripción.	SUBUSER
Duradero	El parámetro Durable de la suscripción puede ser Sí o No. Cuando Durable se establece en Sí, las suscripciones no se suprimen cuando la aplicación de creación cierra su manejador de suscripciones.	DURABLE
Tipo	El Type de la suscripción indica cómo se ha creado la suscripción. Los tipos de suscripción son: API: suscripción creada utilizando una solicitud MQSUB API . ADMIN: Suscripción creada utilizando un mandato DEF SUB MQSC o PCF . ADMIN también se utiliza para indicar que una suscripción se ha modificado utilizando un mandato administrativo. PROXY: Suscripción creada internamente para direccionar publicaciones a través de una red de gestores de colas.	SUBTYPE
ID de conexión	CONNID activo actualmente que ha abierto esta suscripción. Se utiliza para detectar publicaciones locales.	ACTCONN
Fecha de reanudación	Fecha del MQSUB más reciente que se ha conectado a esta suscripción.	RESMDATE
Hora de reanudación	Hora del MQSUB más reciente que se ha conectado a esta suscripción.	RESMTIME
Fecha de la última publicación	La fecha en que un mensaje se ha enviado por última vez al destino especificado por la suscripción.	LMSGDATE
Hora de la última publicación	La hora en que un mensaje se ha enviado por última vez al destino especificado por la suscripción.	LMSGTIME

Atributo	Significado	Parámetro MQSC
Recuento de mensajes	El número de mensajes que se han colocado en el destino especificado por esta suscripción desde que se ha creado o desde que se ha reiniciado el gestor de colas, según lo que sea más reciente. Este número podría no reflejar el número total de mensajes que están, o han estado, disponibles para la aplicación consumidora. Esto se debe a que también podría incluir publicaciones que se hayan procesado parcialmente pero que el gestor de colas haya deshecho debido a un error de publicación o podría incluir publicaciones que se hayan creado dentro del punto de sincronismo y que hayan sido retrotraídas por la aplicación de publicación.	NUMMSGS
Indicador de fiabilidad de multidifusión (%)	<p>Indicador de la fiabilidad de los mensajes de multidifusión. Los valores se expresa como un porcentaje. Un valor de 100 indica que todos los mensajes se han entregado sin problemas. Un valor menor que 100 indica que algunos de los mensajes están experimentando problemas de red.</p> <p>Para determinar la naturaleza de estos problemas, puede habilitar la generación de mensajes de sucesos mediante el parámetro COMMEV de los objetos COMMINFO y examinar los mensajes de suceso generados. Se devuelven dos valores:</p> <ul style="list-style-type: none"> • El primer valor se basa en la actividad reciente durante un breve periodo de tiempo. • El segundo valor se basa en la actividad durante un periodo de tiempo más largo. Si no hay disponible ninguna medición, los valores se muestran como blancos. 	MCASTREL

Tareas relacionadas

[“Crear una nueva suscripción” en la página 130](#)

Puede crear una nueva suscripción para suscribirse a un tema para un gestor de colas de IBM WebSphere MQ 7.0 o posterior.

[“Ver el estado de los objetos” en la página 197](#)

Puede visualizar el estado actual de cualquier objeto que puede estar en varios estados, en IBM MQ Explorer. Para canales de IBM MQ, también puede ver el estado guardado.

Referencia relacionada

[“Atributos de estado” en la página 571](#)

En IBM MQ Explorer, puede ver el estado actual de los objetos de IBM MQ. Por ejemplo, puede averiguar si un canal se está ejecutando, o cuándo se transfirió un mensaje a una cola determinada. También puede ver el estado guardado de un canal.

Atributos de estado de tema para suscriptores

Para un tema determinado, el conjunto de atributos que contienen la información del estado del suscriptor.

Para cada atributo, hay una breve descripción de la información que muestra el atributo. La tabla también ofrece el parámetro MQSC equivalente para el mandato DISPLAY TPSTATUS. Puede obtener información adicional relativa a los comandos MQSC consultando [Administración mediante comandos MQSC](#).

Atributo	Significado	Parámetro MQSC
Serie de tema	La Topic String identifica el nodo de tema. Empareja la información de un publicador con un suscriptor interesado en esa información.	TOPICSTR
ID de suscripción	Identificador asignado por el gestor de colas como identificador exclusivo para la suscripción.	SUBID
Usuario	El identificador de usuario asociado a la suscripción.	SUBUSER
Duradero	Indica si se permiten suscripciones duraderas.	DURSUB
Tipo	<p>El Type de la suscripción indica cómo se ha creado la suscripción. Los tipos de suscripción son:</p> <p>API: suscripción creada a través de una solicitud MQSUB API .</p> <p>ADMIN: Suscripción creada mediante un mandato DEF SUB MQSC o PCF. ADMIN también se utiliza para indicar que una suscripción se ha modificado mediante un mandato administrativo.</p> <p>PROXY: Suscripción creada internamente para direccionar publicaciones a través de una red de gestores de colas.</p>	SUBTYPE
ID de conexión	CONNID activo actualmente que ha abierto esta suscripción. Se utiliza para detectar publicaciones locales.	ACTCONN
Fecha de reanudación	Fecha del MQSUB más reciente que se ha conectado a esta suscripción.	RESMDATE
Hora de reanudación	Hora del MQSUB más reciente que se ha conectado a esta suscripción.	RESMTIME
Recuento de mensajes	El número de mensajes que se han colocado en el destino especificado por esta suscripción desde que se ha creado o desde que se ha reiniciado el gestor de colas, según lo que sea más reciente. Este número podría no reflejar el número total de mensajes que están, o han estado, disponibles para la aplicación consumidora. Esto se debe a que también podría incluir publicaciones que se hayan procesado parcialmente pero que el gestor de colas haya deshecho debido a un error de publicación o podría incluir publicaciones que se hayan creado dentro del punto de sincronismo y que hayan sido retrotraídas por la aplicación de publicación.	NUMMSGS

Atributo	Significado	Parámetro MQSC
Indicador de fiabilidad de multidifusión (%)	<p>Indicador de la fiabilidad de los mensajes de multidifusión. Los valores se expresa como un porcentaje. Un valor de 100 indica que todos los mensajes se han entregado sin problemas. Un valor menor que 100 indica que algunos de los mensajes están experimentando problemas de red.</p> <p>Para determinar la naturaleza de estos problemas, puede habilitar la generación de mensajes de sucesos mediante el parámetro COMMEV de los objetos COMMINFO y examinar los mensajes de suceso generados. Se devuelven dos valores:</p> <ul style="list-style-type: none"> • El primer valor se basa en la actividad reciente durante un breve periodo de tiempo. • El segundo valor se basa en la actividad durante un periodo de tiempo más largo. Si no hay disponible ninguna medición, los valores se muestran como blancos. 	MCASTREL

Conceptos relacionados

[“Temas” en la página 20](#)

Un tema identifica de qué trata una publicación. Un tema es una serie de caracteres que describe el asunto de la información que se publica en un mensaje de publicación/suscripción. Como suscriptor, puede especificar un tema o un grupo de temas utilizando comodines para recibir la información que precisa.

Tareas relacionadas

[“Ver el estado de los objetos” en la página 197](#)

Puede visualizar el estado actual de cualquier objeto que puede estar en varios estados, en IBM MQ Explorer. Para canales de IBM MQ, también puede ver el estado guardado.

Referencia relacionada

[“Atributos de estado” en la página 571](#)

En IBM MQ Explorer, puede ver el estado actual de los objetos de IBM MQ. Por ejemplo, puede averiguar si un canal se está ejecutando, o cuándo se transfirió un mensaje a una cola determinada. También puede ver el estado guardado de un canal.

[“Atributos de estado de tema para publicadores” en la página 593](#)

Para un tema determinado, el conjunto de atributos que contienen la información del estado de la publicación.

Atributos de estado de tema para publicadores

Para un tema determinado, el conjunto de atributos que contienen la información del estado de la publicación.

Para cada atributo, hay una breve descripción de la información que muestra el atributo. La tabla también ofrece el parámetro MQSC equivalente para el mandato DISPLAY TPSTATUS. Puede obtener información adicional relativa a los comandos MQSC consultando [Administración mediante comandos MQSC](#).

Atributo	Significado	Parámetro MQSC
Serie de tema	La Topic String identifica el nodo de tema. Empareja la información de un publicador con un suscriptor interesado en esa información.	TOPICSTR
Fecha de la última publicación	La fecha en que un mensaje se ha enviado por última vez al destino especificado por la suscripción.	LSMGDATE

Atributo	Significado	Parámetro MQSC
Hora de la última publicación	La hora en que un mensaje se ha enviado por última vez al destino especificado por la suscripción.	LSMGTIME
Cuenta de publicaciones	Número de aplicaciones que publican actualmente en el tema.	PUBCOUNT
ID de conexión	CONNID activo actualmente que ha abierto una suscripción. Se utiliza para detectar publicaciones locales.	ACTCONN
Indicador de fiabilidad de multidifusión (%)	<p>Indicador de la fiabilidad de los mensajes de multidifusión. Los valores se expresa como un porcentaje. Un valor de 100 indica que todos los mensajes se han entregado sin problemas. Un valor menor que 100 indica que algunos de los mensajes están experimentando problemas de red.</p> <p>Para determinar la naturaleza de estos problemas, puede habilitar la generación de mensajes de sucesos mediante el parámetro COMMEV de los objetos COMMINFO y examinar los mensajes de suceso generados. Se devuelven dos valores:</p> <ul style="list-style-type: none"> • El primer valor se basa en la actividad reciente durante un breve periodo de tiempo. • El segundo valor se basa en la actividad durante un periodo de tiempo más largo. Si no hay disponible ninguna medición, los valores se muestran como blancos. 	MCASTREL

Conceptos relacionados

[“Temas” en la página 20](#)

Un tema identifica de qué trata una publicación. Un tema es una serie de caracteres que describe el asunto de la información que se publica en un mensaje de publicación/suscripción. Como suscriptor, puede especificar un tema o un grupo de temas utilizando comodines para recibir la información que precisa.

Tareas relacionadas

[“Ver el estado de los objetos” en la página 197](#)

Puede visualizar el estado actual de cualquier objeto que puede estar en varios estados, en IBM MQ Explorer. Para canales de IBM MQ, también puede ver el estado guardado.

Referencia relacionada

[“Atributos de estado” en la página 571](#)

En IBM MQ Explorer, puede ver el estado actual de los objetos de IBM MQ. Por ejemplo, puede averiguar si un canal se está ejecutando, o cuándo se transfirió un mensaje a una cola determinada. También puede ver el estado guardado de un canal.

[“Atributos de estado de tema para suscriptores” en la página 591](#)

Para un tema determinado, el conjunto de atributos que contienen la información del estado del suscriptor.

Propiedades de estado del canal

Muestra las propiedades que visualizan el estado de un canal. Hay dos vistas disponibles: el estado actual y estado guardado.





El estado actual del canal se actualiza continuamente a medida que se envían y reciben los mensajes. El estado guardado de un canal se actualiza sólo en los casos siguientes:

- En todos los canales:
 - Cuando el canal entra en los estados Detenido o Reintentando o sale de ellos
- En un canal emisor:

- Antes de solicitar la confirmación de que se ha recibido un lote de mensajes
- Cuando se recibe la confirmación
- Para un canal receptor:
 - Inmediatamente antes de confirmar que se ha recibido un lote de mensajes
- Para un canal de conexión de servidor:
 - No se guarda ningún dato

Por lo tanto, un canal que nunca ha sido el actual, no puede tener ningún estado guardado. Las propiedades visualizadas para el estado guardado de un canal son un subconjunto de propiedades visualizadas para el estado de un canal. Las propiedades comunes se marcan con un asterisco (*) en la tabla siguiente.



Para cada propiedad, hay una breve descripción de la información que muestra el atributo. La tabla también ofrece el parámetro MQSC equivalente para el mandato DISPLAY CHSTATUS. Puede obtener información adicional relativa a los comandos MQSC consultando [Administración mediante comandos MQSC](#).

Propiedad	Significado	Parámetro MQSC
Tamaño de lote	El tamaño de lote que se está utilizando para esta sesión, válido únicamente para las plataformas siguientes: <ul style="list-style-type: none"> •  AIX •  Linux • OS/400 •  Solaris •  Windows •  z/OS 	BATCHSZ
Lotes	El número de lotes terminados desde que se inició el canal.	BATCHES
Almacenamientos intermedios recibidos	El número de almacenamientos intermedios de transmisión recibidos. Incluye las transmisiones para recibir sólo información de control.	BUF SRCVD
Almacenamientos intermedios enviados	El número de almacenamientos intermedios de transmisión enviados. Incluye la transmisión para enviar sólo información de control.	BUF SENT
Bytes recibidos	El número de bytes recibidos desde que se inició el canal. Esto incluye información de control recibida por el agente de canal de mensajes.	BYT SRCVD
Bytes enviados	El número de bytes enviados desde que se inició el canal. Incluye información de control enviada por el agente de canal de mensajes.	BYT SENT
*Supervisión de canal	El nivel actual de recopilación de datos de supervisión para el canal.	MONCHL
*Nombre de canal	El nombre de la definición de canal.	CHANNEL
*Estado del canal	El estado del canal, que puede ser Starting, Binding, Initializing, Running, Stopping, Retrying, Paused, Stopped o Requesting.	Estado

Propiedad	Significado	Parámetro MQSC
Canal Substate	La acción que está realizando el canal en este momento.	SUBSTATE
*Tipo de canal	El tipo del canal, que puede ser Sender, Server, Receiver, Requester, Cluster-sender, Cluster-receiver, Server-connection.	CHLTYPE
Cadencia de compresión	La cadencia de compresión alcanzada, mostrada con el porcentaje más próximo. Este atributo muestra un indicador a corto plazo y otro a largo plazo. Estos valores se restablecen cada vez que el canal se reinicia y sólo se muestran cuando el canal se está ejecutando.	COMPRATE
Hora de compresión	La cantidad de tiempo, en microsegundos, que invierte cada mensaje en la compresión o descompresión. Esta propiedad muestra un indicador a corto plazo y otro a largo plazo. Estos valores se restablecen cada vez que el canal se reinicia y sólo se muestran cuando el canal se está ejecutando.	COMPTIME
*Nombre con	El nombre de conexión para el cual se muestra información de estado para el canal.	CONNAME
Conversaciones actuales	El número de conversaciones que se están compartiendo actualmente mediante una instancia de canal de cliente TCP/IP específico (socket).	Esta información es efímera y no tiene ningún parámetro MQSC asociado.
*LUWID actual	El identificador de la unidad lógica de trabajo asociado al lote actual para un canal emisor o receptor. Para un canal emisor, cuando el canal está pendiente, es el LUWID del lote pendiente. Para una instancia de canal guardada, este parámetro sólo tiene información significativa si la instancia de canal está pendiente. No obstante, el valor del parámetro sigue devolviéndose cuando se solicita, incluso si la instancia del canal no está pendiente. Se actualiza con el LUWID del lote siguiente cuando éste se conoce.	CURLUWID
*Mensajes actuales	Para un canal emisor, es el número de mensajes que se ha enviado en el lote actual. El valor se incrementa a medida que van enviándose los mensajes y, cuando el canal queda pendiente, es el número de mensajes pendientes. Para una instancia de canal guardada, este parámetro sólo tiene información significativa si la instancia de canal está pendiente. No obstante, el valor del parámetro sigue devolviéndose cuando se solicita, incluso si la instancia del canal no está pendiente. Para un canal receptor, es el número de mensajes que se han recibido en el lote actual. Se incrementa a medida que se recibe cada mensaje. Cuando el lote se confirma, el valor se restablece en cero tanto en el canal emisor como en el receptor.	CURMSGS

Propiedad	Significado	Parámetro MQSC
*Número de secuencia actual	Para un canal emisor, es el número de secuencia de mensaje del último mensaje enviado. Se actualiza a medida que van enviándose mensajes y cuando el canal queda pendiente, es el número de secuencia de mensaje del último mensaje del lote pendiente. Para una instancia de canal guardada, este parámetro sólo tiene información significativa si la instancia de canal está pendiente. No obstante, el valor del parámetro sigue devolviéndose cuando se solicita, incluso si la instancia del canal no está pendiente. Para un canal receptor, es el número de secuencia del último mensaje que se ha recibido. Se actualiza a medida que van recibiendo mensajes.	CURSEQNO
Hora de salida	La cantidad de tiempo, mostrada en microsegundos, que tarda cada mensaje en procesar las salidas de usuario. La celda muestra dos valores: un valor basado en la actividad reciente durante un breve periodo de tiempo y un valor basado en la actividad durante un periodo de tiempo más largo. Estos valores dependen de la configuración y el comportamiento de su sistema, así como los niveles de actividad del mismo y sirven como indicadores de que el sistema funciona con normalidad. Una variación importante de estos valores puede significar que el sistema tiene algún problema. Los valores se restablecen cada vez que el canal se inicia y sólo se muestran cuando el canal se está ejecutando.	EXITTIME
Compresión de cabecera	Define si los datos de cabecera que el canal envía se comprimen. Se visualizan dos valores: el valor de compresión de los datos de cabecera negociado para el canal, y el valor de compresión de los datos de cabecera que se utilizó para el último mensaje enviado. Si no se ha enviado ningún mensaje a través del canal, el segundo valor estará vacío.	COMPHDR
Intervalo de pulsaciones	El intervalo de pulsaciones utilizado en esta sesión.	HBINT
*Estado pendiente	Indica si el canal está actualmente pendiente o no. Esto es sólo YES mientras el agente de canal de mensajes remitente está esperando un acuse de recibo de que un lote de mensajes que ha enviado se ha recibido correctamente. El valor es NO en todas las demás ocasiones, incluido el periodo durante el cual se envían los mensajes, pero antes de haber solicitado un acuse de recibo. Para un canal receptor, el valor siempre es NO.	INDOUBT

Propiedad	Significado	Parámetro MQSC
Intervalo de mantenimiento activado	<p>La longitud del intervalo de mantener activo, 0 - 99999. Esta propiedad se ignora si el canal utiliza un tipo de transporte distinto de TCP o SPX. La propiedad TCP Keep alive debe establecerse en Yes en la página Canales de las propiedades del gestor de colas.</p> <p> En los gestores de colas de z/OS, la propiedad Keep alive interval especifica el intervalo de estado activo del canal individual.</p> <p>En los gestores de colas de otras plataformas, la propiedad Keep alive interval sólo se utiliza si el canal se conecta a un gestor de colas de z/OS; para utilizar la funcionalidad proporcionada por la propiedad Keep alive interval, establezca la propiedad Keep alive interval en Auto para utilizar un valor basado en el valor de intervalo de latido negociado.</p>	KAINT
*Último LUWID	Número de la última unidad de trabajo lógica confirmada por el canal.	LSTLUWID
Fecha de último mensaje	La fecha en que se envió el último mensaje o se gestionó la última llamada MQI.	LSTMSGDA
Hora de último mensaje	La hora en que se envió el último mensaje o se gestionó la última llamada MQI. Para un emisor o servidor, es la hora en que se envió el último mensaje (o el último segmento del mismo, si estaba segmentado). Para un peticionario o receptor, es la hora en que se transfirió el último mensaje a la cola de destino. Para un canal de conexión de servidor, es la hora en que terminó la última llamada MQI.	LSTMSGTI
*Último número de secuencia	Número del último mensaje del último proceso por lotes confirmado por el canal.	LSTSEQNO
Dirección local	La dirección de comunicaciones locales para el canal. El valor depende del tipo de transporte del canal. En este momento, sólo existe soporte para TCP/IP.	LOCLADDR
Reintentos largos que quedan	El número restante de intentos de inicio de espera de reintentos largos. Se aplica únicamente a canales emisores o servidores.	LONGRTS

Propiedad	Significado	Parámetro MQSC
Máx. de conversaciones	<p>Solo está disponible en canales de conexión del servidor y canales de conexión cliente. Especifica el número máximo de conversaciones que se pueden compartir a través de una instancia de canal de cliente TCP/IP específico (socket). Los valores posibles son:</p> <p>0: Especifica que no se comparten conversaciones a través de un socket TCP/IP. La instancia de canal se ejecuta en una modalidad anterior a la de IBM WebSphere MQ 7.0, en lo referente a:</p> <ul style="list-style-type: none"> • Detención-inmovilización de administrador • Pulsaciones • Lectura hacia adelante <p>1: Especifica que no se comparten conversaciones a través de un socket TCP/IP. El intervalo de pulsaciones y la lectura anticipada están disponibles, independientemente de si está en una llamada MQGET y la fase de inmovilización de canal es más controlable.</p> <p>2 - 999999999: El número de conversaciones compartidas. El valor predeterminado es 10.</p> <p>Si el valor del número máximo de conversaciones de la conexión con el cliente no coincide con el valor del número máximo de conversaciones de la conexión con el servidor, se utiliza el valor más bajo.</p>	<p>SHARECNV</p> <p>En MQSC, este parámetro se conoce como "Compartir conversaciones"</p>
Nombre de trabajo de MCA	<p>Nombre del trabajo que da servicio actualmente al canal. El formato depende de la plataforma:</p> <ul style="list-style-type: none"> •   En los sistemas OS/400, UNIX y Windows, es la concatenación del identificador de proceso y el identificador de hebra del programa MCA visualizado en hexadecimal. •  Esta información no está disponible en z/OS. 	JOBNAME
Estado MCA	El estado del agente de canal de mensajes, que es Running o Not running.	MCASTAT
ID de usuario de MCA	ID de usuario utilizado por el MCA. Puede ser el ID de usuario que se establece en la definición del canal, ID de usuario predeterminado para canales MCA, ID de usuario especificado por una salida de seguridad o, si el canal es de conexión con el servidor, un ID de usuario transferido desde un cliente.	MCAUSER
Compresión de mensaje	Técnica utilizada para comprimir los datos de mensaje enviados por el canal. Se visualizan dos valores: el valor de compresión de datos del mensaje predeterminado negociado para el canal, y el valor de compresión de datos del mensaje utilizado para el último mensaje enviado. Si no se ha enviado ningún mensaje a través del canal, el segundo valor estará vacío.	COMPMSG
*Mensajes	Número de mensajes que se han enviado o recibido (o, en el caso de los canales de conexión de servidor, número de llamadas MQI manejadas) desde el inicio del canal.	MSGS
Mensajes disponibles	Número de mensajes de la cola de transmisión a disposición del canal para MQGET.	XQMSGSA

Propiedad	Significado	Parámetro MQSC
Hora de red	<p>La cantidad de tiempo, mostrada en microsegundos, necesaria para enviar una solicitud de fin de lote al extremo remoto del canal y recibir una respuesta. Se trata del tiempo entre el envío del último mensaje de un lote y la recepción del acuse de recibo del fin del lote, menos el tiempo de proceso de solicitud de fin de lote en el extremo remoto. Dos elementos componen el tiempo de red:</p> <ul style="list-style-type: none"> • El tiempo en que los datos han fluido en la red. • Retrasos en el extremo remoto hasta que se procesa la solicitud de fin de lote. Si el proceso del canal en el extremo remoto se retrasa, por ejemplo, el proceso está reintentando una transferencia, el proceso de la solicitud de fin de lote se retrasará y llevará a un incremento en NETTIME. <p>La celda muestra dos valores: un valor basado en la actividad reciente durante un breve periodo de tiempo y un valor basado en la actividad durante un periodo de tiempo más largo. Estos valores dependen de la configuración y el comportamiento de su sistema, así como los niveles de actividad del mismo y sirven como indicadores de que el sistema funciona con normalidad. Una variación importante de estos valores puede significar que el sistema tiene algún problema. Los valores se restablecen cada vez que el canal se inicia y sólo se muestran cuando el canal se está ejecutando. Este parámetro sólo se aplica a los canales emisor, servidor y de clúster emisor.</p>	NETTIME
Velocidad de NPM	La técnica de gestión de mensajes no persistentes utilizada en esta sesión.	NPMSPEED
Nombre del gestor de colas	El nombre del gestor de colas en el que está definido el canal. Para los canales de conexión de clientes, este es el nombre del gestor de colas al que puede solicitar la conexión una aplicación que se está ejecutando en un entorno de cliente MQI.	QMNAME
Producto remoto	El identificador de producto asociado remoto. Este parámetro es el identificador de producto del código de IBM MQ que se ejecuta en el extremo remoto del canal. Este campo está disponible en IBM MQ 9.0 y posterior.	RPRODUCT
Gestor de colas remoto	Nombre del gestor de colas, o nombre del grupo de compartición de colas, del sistema remoto.	RQMNAME
Versión remota	La versión del código IBM MQ que se ejecuta en el extremo remoto del canal. Si la versión remota está en blanco, el socio remoto se encuentra en la versión 6 o anterior.	RVERSION
Protocolo de seguridad	Protocolo de seguridad en uso actualmente en el canal. Se establece automáticamente basándose en el valor para la propiedad SSL CipherSpec. El valor puede ser NONE, TLSV1, TLSV12, ULW , V 9.1.4 , TLSV13	SECPROT
*Nombre breve de igual	Nombre distinguido del gestor de colas similar o del cliente del otro extremo del canal. La longitud máxima es de 256 caracteres, de modo que los nombres distinguidos con una longitud mayor se truncan.	SSLPEER

Propiedad	Significado	Parámetro MQSC
Reintentos cortos que quedan	El número restante de intentos de inicio de espera de reintentos cortos. Se aplica únicamente a canales emisores o servidores.	SHORTRTS
Nombre de ID de usuario Cert de SSL	Nombre distinguido completo del emisor del certificado remoto. El emisor es la autoridad de certificación que emitió el certificado. La longitud máxima es de 256 caracteres, de modo que los nombres distinguidos con una longitud mayor se truncan.	SSLCERTI
ID de usuario Cert de SSL	ID de usuario local asociado al certificado remoto.	SSLCERTU
Especificación de cifrado SSL	El nombre de la especificación de cifrado SSL para una conexión TLS. Ambos extremos de la definición de canal SSL de IBM MQ deben tener el mismo valor en la propiedad CipherSpec. Para obtener más información, consulte la propiedad SSLCIPH en DEFINE CHANNEL . El valor de este parámetro también se utiliza para establecer el valor de la propiedad Protocolo de seguridad	SSLCIPH
Fecha de restablecimiento de clave SSL	Fecha en la cual se restableció la anterior clave secreta TLS satisfactoria. Cantidad de reinicios de claves secretas TLS que se efectúan cuando finaliza la instancia de canal. Nota: V 9.1.4 Debido a que la clave de TLS 1.3 se restablece de forma integral en TLS 1.3, y no se comunica a las aplicaciones, este valor no será exacto e incluso se puede establecer en cero en cualquier extremo de un canal, cuando el canal se comunica utilizando una CipherSpec de TLS 1.3. Puede obtener información adicional consultando Restablecimiento de las claves secretas de SSL y TLS .	SSLKEYDA
Hora de restablecimiento de clave SSL	Hora a la cual se restableció la anterior clave secreta TLS satisfactoria. Cantidad de reinicios de claves secretas TLS que se efectúan cuando finaliza la instancia de canal. Nota: V 9.1.4 Debido a que la clave de TLS 1.3 se restablece de forma integral en TLS 1.3, y no se comunica a las aplicaciones, este valor no será exacto e incluso se puede establecer en cero en cualquier extremo de un canal, cuando el canal se comunica utilizando una CipherSpec de TLS 1.3. Puede obtener información adicional consultando Restablecimiento de las claves secretas de SSL y TLS .	SSLKEYTI
Reinicios de claves SSL	Número de reinicios de claves TLS satisfactorios. Cantidad de reinicios de claves secretas TLS que se efectúan cuando finaliza la instancia de canal. Nota: V 9.1.4 Debido a que la clave de TLS 1.3 se restablece de forma integral en TLS 1.3, y no se comunica a las aplicaciones, este valor no será exacto e incluso se puede establecer en cero en cualquier extremo de un canal, cuando el canal se comunica utilizando una CipherSpec de TLS 1.3. Puede obtener información adicional consultando Restablecimiento de las claves secretas de SSL y TLS .	SSLRKEYS
Fecha de inicio	La fecha en que se inició el canal (en formato aaaa-mm-dd).	CHSTADA

Propiedad	Significado	Parámetro MQSC
Hora de inicio	La hora en que se inició el canal (en formato hh.mm.ss).	CHSTATI
Parada solicitada	Indica si una petición de detención de usuario está pendiente o no. El valor es Yes o No.	STOPREQ
*Cola de transmisión	El nombre de la cola de transmisión para la que se muestra información de estado para el canal especificado.	XMITQ
Tamaño del lote Xmit	Tamaño de los lotes transmitidos a través del canal. Se visualizan dos valores: uno basado en una actividad reciente durante un breve periodo de tiempo y un valor basado en la actividad durante un periodo de tiempo más largo. Estos valores dependen de la configuración y el comportamiento de su sistema, así como los niveles de actividad del mismo y sirven como indicadores de que el sistema funciona con normalidad. Una variación importante de estos valores puede significar que el sistema tiene algún problema. Los valores se restablecen cada vez que el canal se reinicia y sólo se muestran cuando el canal se está ejecutando.	XBATCSZ
Hora de la cola Xmit	El tiempo, en microsegundos, que los mensajes permanecieron en la cola de transmisión antes de ser recuperados. El tiempo se mide desde que el mensaje se transfiere a la cola de transmisión hasta que se recupera para enviarlo en el canal y, por tanto, incluye cualquier intervalo producido por un retraso en la aplicación transmisora. La celda muestra dos valores: un valor basado en la actividad reciente durante un breve periodo de tiempo y un valor basado en la actividad durante un periodo de tiempo más largo. Estos valores dependen de la configuración y el comportamiento de su sistema, así como los niveles de actividad del mismo y sirven como indicadores de que el sistema funciona con normalidad. Una variación importante de estos valores puede significar que el sistema tiene algún problema. Los valores se restablecen cada vez que el canal se reinicia y sólo se muestran cuando el canal se está ejecutando.	XQTIME

Conceptos relacionados

[“Canales”](#) en la página 24

IBM MQ puede utilizar tres tipos distintos de canales: un canal de mensajes, un canal MQI y un canal AMQP.

Tareas relacionadas

[“Ver el estado de los objetos”](#) en la página 197

Puede visualizar el estado actual de cualquier objeto que puede estar en varios estados, en IBM MQ Explorer. Para canales de IBM MQ, también puede ver el estado guardado.

Atributos de estado del escucha

Atributos de estado de los escuchas.

Para cada atributo, hay una breve descripción de la información que muestra el atributo. La tabla también ofrece el parámetro MQSC equivalente para el mandato DISPLAY LSSTATUS. Puede obtener información adicional relativa a los comandos MQSC consultando [Administración mediante comandos MQSC](#).

Atributos	Significado	Parámetro MQSC
Nombre del escucha	El nombre del escucha.	

Atributos	Significado	Parámetro MQSC
Descripción	Comentario descriptivo del escucha.	DESCR
Estado del escucha	El estado actual del escucha, que puede ser Running, Starting o Stopping.	Estado
PID	El identificador de procesos del sistema operativo asociado con el escucha.	PID
Cuenta de canal	El número actual de conexiones con el escucha.	CURCONNS
Fecha de inicio	La fecha en que se inició el escucha.	STARTDA
Hora de inicio	La hora en que se inició el escucha.	STARTTI

Conceptos relacionados

“Escuchas” en la página 28

Un escucha es un proceso de IBM MQ que escucha las conexiones para el gestor de colas.

Tareas relacionadas

“Ver el estado de los objetos” en la página 197

Puede visualizar el estado actual de cualquier objeto que puede estar en varios estados, en IBM MQ Explorer. Para canales de IBM MQ, también puede ver el estado guardado.

Atributos de estado del servicio

Atributos de estado de los servicios personalizados.

Para cada atributo, hay una breve descripción de la información que muestra el atributo. La tabla también ofrece el parámetro MQSC equivalente para el mandato DISPLAY SVSTATUS. Puede obtener información adicional relativa a los comandos MQSC consultando [Administración mediante comandos MQSC](#).

Atributos	Significado	Parámetro MQSC
Nombre del servicio	Nombre del servicio.	
Descripción	Comentario descriptivo del servicio.	DESCR
Estado del servicio	El estado actual del servicio, que puede ser Running, Starting o Stopping.	Estado
PID	El identificador de procesos del sistema operativo asociado con el servicio.	PID
Fecha de inicio	La fecha en que se inició el servicio.	STARTDA
Hora de inicio	La hora en que se inició el servicio.	STARTTI

Conceptos relacionados

“Servicios personalizados” en la página 36

Los servicios al cliente son servicios creados para ejecutar mandatos automáticamente.

Tareas relacionadas

“Ver el estado de los objetos” en la página 197

Puede visualizar el estado actual de cualquier objeto que puede estar en varios estados, en IBM MQ Explorer. Para canales de IBM MQ, también puede ver el estado guardado.

Atributos de estado de la estructura de recurso de acoplamiento

Atributos de estado de las estructuras de recurso de acoplamiento (CF).

Para cada atributo, hay una breve descripción de la información que muestra el atributo. La tabla también ofrece el parámetro MQSC equivalente para el mandato DISPLAY CFSTATUS. Puede obtener información adicional relativa a los comandos MQSC consultando [Administración mediante comandos MQSC](#).

Resumen

Esta tabla lista los atributos del diálogo Estado de resumen, que muestra la información del estado del resumen para la estructura de la aplicación del recurso de acoplamiento.

Atributo	Significado	Parámetro MQSC
Nombre del recurso de acoplamiento	Nombre de la estructura de CF.	
Tipo	El tipo de información de estado que se está visualizando. Summary significa que es la información de estado de resumen para la estructura de aplicación CF; Connect significa que es la información de estado de conexión para cada estructura de aplicación CF de cada gestor de colas activo; Backup significa que es la información de estado de copia de seguridad para cada estructura de aplicación CF.	tipo
Estado	<p>El estado de la estructura de aplicación CF. Si el valor de Status type es Summary:</p> <ul style="list-style-type: none"> • Active significa que la estructura está activa. • Failed significa que la estructura ha fallado. • Not Found significa que la estructura no está asignada en el recurso de acoplamiento, pero se ha definido en Db2. • Backup significa que la estructura está en proceso de copia de seguridad. • Recover significa que la estructura está en proceso de recuperación. <p>Si el valor de Status type es Connect:</p> <ul style="list-style-type: none"> • Active significa que la estructura está activa. • Failed significa que la estructura ha fallado. • None significa que la estructura nunca se ha conectado a este gestor de colas. <p>Si el valor de Status type es Backup:</p> <ul style="list-style-type: none"> • Active significa que la estructura está activa. • Failed significa que la estructura ha fallado. • None significa que nunca se ha hecho una copia de seguridad de la estructura. • Backup significa que la estructura está en proceso de copia de seguridad. • In recover significa que la estructura está en proceso de recuperación. 	Estado
Tamaño máx.	El tamaño, en kilobytes, de la estructura de aplicación CF.	SIZEMAX
Tamaño utilizado	El porcentaje de la estructura de aplicación CF que se está utilizando.	SIZEUSED

Atributo	Significado	Parámetro MQSC
Entradas máx.	El número de entradas de lista de CF definidas para esta estructura de aplicación CF.	ENTSMAX
Entradas utilizadas	El número de entradas de lista de CF definidas para esta estructura de aplicación CF que se están utilizando.	ENTSUSED
Fecha de la anomalía	Fecha en la que esta estructura de aplicación CF ha fallado. Si Status type es Connect, es la fecha en la que el gestor de colas perdió la conectividad con esta estructura de aplicación. Para los demás valores de Status type, es la fecha en la que falló esta estructura de aplicación CF. Este valor solo se muestra cuando el valor de Status es Failed o In recover.	FAILDATE
Hora de la anomalía	Hora en que esta estructura CF ha fallado. Si Status type es Connect, es la hora a la que el gestor de colas perdió la conectividad con esta estructura de aplicación. Para los demás valores de Status type, es la hora en la que falló esta estructura de aplicación CF. Este valor solo se muestra cuando el valor de Status es Failed o In recover.	FAILTIME
Uso de descarga	Indica si existen potencialmente datos de grandes mensajes descargados en conjuntos de datos de mensajes Db2 o ambos. Si Offload use es None, no hay ningún mensaje grande descargado. En caso de que Offload use sea SMDS, pueden existir mensajes grandes descargados en conjuntos de datos de mensajes compartidos. Donde Offload use es DB2, la descarga puede existir en Db2. Finalmente, si Offload use es Both, los mensajes grandes descargados pueden existir tanto en conjuntos de datos de mensajes compartidos como en Db2.	

Conectar

Esta tabla lista los atributos del diálogo Estado de conexión, que muestra la información del estado de conexión para cada estructura de la aplicación CF de cada gestor de colas activo.

Atributo	Significado	Parámetro MQSC
Nombre del recurso de acoplamiento	Nombre de la estructura de CF.	
Nombre del gestor de colas	Nombre del gestor de colas.	QMNAME
Nombre de sistema	Nombre de la imagen z/OS del gestor de colas que se conectó por última vez a la estructura de la aplicación CF. Puede ser diferente en los gestores de colas en función de la configuración.	SYSNAME

Atributo	Significado	Parámetro MQSC
Estado	<p>El estado de la estructura de aplicación CF. Si el valor de Status type es Summary:</p> <ul style="list-style-type: none"> • Active significa que la estructura está activa. • Failed significa que la estructura ha fallado. • Not Found significa que la estructura no está asignada en el recurso de acoplamiento, pero se ha definido en Db2. • Backup significa que la estructura está en proceso de copia de seguridad. • Recover significa que la estructura está en proceso de recuperación. <p>Si el valor de Status type es Connect:</p> <ul style="list-style-type: none"> • Active significa que la estructura está activa. • Failed significa que la estructura ha fallado. • None significa que la estructura nunca se ha conectado a este gestor de colas. <p>Si el valor de Status type es Backup:</p> <ul style="list-style-type: none"> • Active significa que la estructura está activa. • Failed significa que la estructura ha fallado. • None significa que nunca se ha hecho una copia de seguridad de la estructura. • Backup significa que la estructura está en proceso de copia de seguridad. • In recover significa que la estructura está en proceso de recuperación. 	Estado
Fecha de la anomalía	<p>Fecha en la que esta estructura de aplicación CF ha fallado. Si Status type es Connect, es la fecha en la que el gestor de colas perdió la conectividad con esta estructura de aplicación. Para los demás valores de Status type, es la fecha en la que falló esta estructura de aplicación CF. Este valor solo se muestra cuando el valor de Status es Failed o In recover.</p>	FAILDATE
Hora de la anomalía	<p>Hora en que esta estructura CF ha fallado. Si Status type es Connect, es la hora a la que el gestor de colas perdió la conectividad con esta estructura de aplicación. Para los demás valores de Status type, es la hora en la que falló esta estructura de aplicación CF. Este valor solo se muestra cuando el valor de Status es Failed o In recover.</p>	FAILTIME

Reserva

Esta tabla lista los atributos del diálogo Estado de copia de seguridad, que muestra la información del estado de la copia de seguridad para cada estructura de aplicación CF.

Atributo	Significado	Parámetro MQSC
Nombre del recurso de acoplamiento	Nombre de la estructura de CF.	

Atributo	Significado	Parámetro MQSC
Nombre del gestor de colas	Nombre del gestor de colas.	QMNAME
Estado	<p>El estado de la estructura de aplicación CF. Si el valor de Status type es Summary:</p> <ul style="list-style-type: none"> • Active significa que la estructura está activa. • Failed significa que la estructura ha fallado. • Not Found significa que la estructura no está asignada en el recurso de acoplamiento, pero se ha definido en Db2. • Backup significa que la estructura está en proceso de copia de seguridad. • Recover significa que la estructura está en proceso de recuperación. <p>Si el valor de Status type es Connect:</p> <ul style="list-style-type: none"> • Active significa que la estructura está activa. • Failed significa que la estructura ha fallado. • None significa que la estructura nunca se ha conectado a este gestor de colas. <p>Si el valor de Status type es Backup:</p> <ul style="list-style-type: none"> • Active significa que la estructura está activa. • Failed significa que la estructura ha fallado. • None significa que nunca se ha hecho una copia de seguridad de la estructura. • Backup significa que la estructura está en proceso de copia de seguridad. • In recover significa que la estructura está en proceso de recuperación. 	Estado
Fecha de la copia de seguridad	Fecha en la que se realizó la última copia de seguridad satisfactoria para esta estructura de aplicación CF.	BKUPDATE
Hora de la copia de seguridad	Hora de finalización de la última copia de seguridad satisfactoria efectuada para esta estructura de aplicación CF.	BKUPTIME
Tamaño de la copia de seguridad	Tamaño, en megabytes, de la última copia de seguridad satisfactoria efectuada para esta estructura de aplicación CF.	BKSIZE
Inicio RBA	La RBA inicial de conjunto de datos de copia de seguridad para el inicio de la última copia de seguridad satisfactoria efectuada para esta estructura de aplicación CF.	BKUPSRBA
Fin RBA	La RBA final de archivo de copia de seguridad para el final de la última copia de seguridad satisfactoria efectuada para esta estructura de aplicación CF.	BKUPERBA
Nombre de gestor de colas de registro	Una lista de gestores de colas, cuyos registros son obligatorios para realizar una recuperación.	LOGS

Atributo	Significado	Parámetro MQSC
Fecha de la anomalía	Fecha en la que esta estructura de aplicación CF ha fallado. Si Status type es Connect, es la fecha en la que el gestor de colas perdió la conectividad con esta estructura de aplicación. Para los demás valores de Status type, es la fecha en la que falló esta estructura de aplicación CF. Este valor solo se muestra cuando el valor de Status es Failed o In recover.	FAILDATE
Hora de la anomalía	Hora en que esta estructura CF ha fallado. Si Status type es Connect, es la hora a la que el gestor de colas perdió la conectividad con esta estructura de aplicación. Para los demás valores de Status type, es la hora en la que falló esta estructura de aplicación CF. Este valor solo se muestra cuando el valor de Status es Failed o In recover.	FAILTIME

SMDS

Esta tabla lista los atributos del diálogo Estado de copia de seguridad, que muestra la información del estado de la copia de seguridad para cada estructura de aplicación CF.

Atributo	Significado	Parámetro MQSC
Nombre del recurso de acoplamiento	Nombre de la estructura de CF.	
Nombre del gestor de colas	Nombre del gestor de colas.	QMNAME
Acceso	El estado de disponibilidad actual del conjunto de datos de mensajes compartidos. Los estados de disponibilidad válidos son Enabled, Suspended o Disabled	ACCESS
Fecha de la anomalía	Fecha en la que esta estructura de aplicación CF ha fallado. Si Status type es Connect, es la fecha en la que el gestor de colas perdió la conectividad con esta estructura de aplicación. Para los demás valores de Status type, es la fecha en la que falló esta estructura de aplicación CF. Este valor solo se muestra cuando el valor de Status es Failed o In recover.	FAILDATE
Hora de la anomalía	Hora en que esta estructura CF ha fallado. Si Status type es Connect, es la hora a la que el gestor de colas perdió la conectividad con esta estructura de aplicación. Para los demás valores de Status type, es la hora en la que falló esta estructura de aplicación CF. Este valor solo se muestra cuando el valor de Status es Failed o In recover.	FAILTIME
Fecha de recuperación	La fecha de inicio de recuperación. Si la recuperación está habilitada actualmente para el conjunto de datos, esto indica la fecha en que se activó con el formato aaaa-mm-dd.	RCVDATE
Hora de recuperación	Hora de inicio de recuperación. Si la recuperación está habilitada actualmente para el conjunto de datos, esto indica la hora en que se activó con el formato hh.mm.ss.	RCVTIME

Atributo	Significado	Parámetro MQSC
Estado	<p>El estado de la estructura de aplicación CF. Si el valor de Status type es Summary:</p> <ul style="list-style-type: none"> • Active significa que la estructura está activa. • Failed significa que la estructura ha fallado. • Not Found significa que la estructura no está asignada en el recurso de acoplamiento, pero se ha definido en Db2. • Backup significa que la estructura está en proceso de copia de seguridad. • Recover significa que la estructura está en proceso de recuperación. <p>Si el valor de Status type es Connect:</p> <ul style="list-style-type: none"> • Active significa que la estructura está activa. • Failed significa que la estructura ha fallado. • None significa que la estructura nunca se ha conectado a este gestor de colas. <p>Si el valor de Status type es Backup:</p> <ul style="list-style-type: none"> • Active significa que la estructura está activa. • Failed significa que la estructura ha fallado. • None significa que nunca se ha hecho una copia de seguridad de la estructura. • Backup significa que la estructura está en proceso de copia de seguridad. • In recover significa que la estructura está en proceso de recuperación. 	Estado

Conceptos relacionados

[“Estructura de recurso de asociación” en la página 38](#)

Los objetos de recurso de acoplamiento de IBM MQ Explorer representan estructuras de recursos de acoplamiento en un recurso de acoplamiento físico. Las estructuras de recurso de acoplamiento almacenan los mensajes de las colas compartidas. Cada estructura de recurso de acoplamiento utilizada por IBM MQ está destinada a un grupo de colas compartidas específico, pero un recurso de acoplamiento puede retener estructuras para más de un grupo de colas compartidas.

Tareas relacionadas

[“Ver el estado de los objetos” en la página 197](#)

Puede visualizar el estado actual de cualquier objeto que puede estar en varios estados, en IBM MQ Explorer. Para canales de IBM MQ, también puede ver el estado guardado.

Atributos de estado Visualizar SMDS

Información sobre la interacción entre los conjuntos de datos de mensajes compartidos (SMDS) para la estructura con nombre y el gestor de colas. Las propiedades mostradas son propiedades de sólo lectura.

Visualizar SMDS

Esta tabla lista las propiedades de sólo lectura que aparecen en la página **Visualizar SMDS** del diálogo de las estructuras del recurso de acoplamiento.

Propiedad	Significado	Parámetro MQSC
Nombre del gestor de colas	Sólo lectura: Nombre del gestor de colas asociado con el conjunto de datos de mensajes compartidos.	SMDS
Nombre del recurso de acoplamiento	Sólo lectura: Nombre del recurso de acoplamiento asociado con el conjunto de datos de mensajes compartidos.	CFSTRUCT
Número de almacenamientos intermedios	Sólo lectura: este valor muestra la configuración actual sobre almacenamientos intermedios asignados para acceder a conjuntos de datos de mensajes compartidos.	DSBUFS
Expandir conjunto de datos	Sólo lectura: Este valor proporciona información sobre la configuración actual para la expansión del conjunto de datos.	DSEXPAND

Visualizar conexiones SMDS

Esta tabla lista las propiedades de lectura solamente que aparecen en la página **Visualizar conexiones SMDS** del diálogo de las estructuras del recurso de acoplamiento.

Propiedad	Significado	Parámetro MQSC
Nombre del gestor de colas	Sólo lectura: Nombre del gestor de colas asociado con el conjunto de datos de mensajes compartidos.	SMDSCONN
Nombre del recurso de acoplamiento	Sólo lectura: Nombre del recurso de acoplamiento asociado con el conjunto de datos de mensajes compartidos.	CFSTRUCT
Disponibilidad	Sólo lectura: Este valor visualiza la disponibilidad del conjunto de conexión de datos tal como los muestra el gestor de colas.	AVAIL
Estado de expansión	Sólo lectura: Este valor visualiza el estado de expansión automático de los conjuntos de datos.	EXPANDST
Modalidad de apertura	Sólo lectura: Este valor visualiza la modalidad en la que el gestor de colas abre el conjunto de datos abierto actualmente.	OPENMODE
Estado	Sólo lectura: Este valor visualiza el estado de conexión tal como lo ve el gestor de colas.	STATUS

Tareas relacionadas

[“Configurar gestores de colas y objetos”](#) en la página 42

Puede configurar muchos de las propiedades de los gestores de colas y sus objetos desde IBM MQ Explorer utilizando los diálogos de propiedades.

Referencia relacionada

[“Series de caracteres en diálogos de propiedades”](#) en la página 611

Para incluir determinados caracteres en una serie, debe añadir signos de puntuación a la serie de un modo concreto.

Diálogo Matriz de bytes

El diálogo **Matriz de bytes** se utiliza para definir o editar la propiedad de matriz de un objeto de IBM MQ.

El diálogo **Matriz de bytes** puede iniciarse desde varios sitios, por ejemplo: desde el diálogo **Propiedades de la suscripción**. La longitud de la matriz de bytes varía según la propiedad que esté definiendo, por ejemplo: El ID de correlación de una suscripción puede tener 24 bytes de longitud, como máximo, pero el símbolo de cuenta de una suscripción puede alcanzar los 32 bytes.

Cuando utiliza el diálogo **Matriz de bytes**, tiene la opción de definir la matriz entrando texto o bytes.

Atributo	Significado
Texto	La matriz de bytes aparece como texto en este campo. Si desea editar o definir el texto, edite este campo.
Bytes	La matriz de bytes aparece como bytes en este campo. Si desea editar o definir los bytes, edite este campo.

Conceptos relacionados

“Objetos en IBM MQ Explorer” en la página 17

en IBM MQ Explorer, todos los gestores de colas y sus objetos de IBM MQ se organizan en carpetas en la vista de Navegador.

Tareas relacionadas

“Configurar gestores de colas y objetos” en la página 42

Puede configurar muchos de las propiedades de los gestores de colas y sus objetos desde IBM MQ Explorer utilizando los diálogos de propiedades.

Referencia relacionada

“Propiedades de suscripción de IBM MQ” en la página 456

Puede definir propiedades para todos los tipos de suscripciones. Algunas de las propiedades no se aplican a todos los tipos de suscripciones, algunas son específicas de las suscripciones en z/OS.

Series de caracteres en diálogos de propiedades

Para incluir determinados caracteres en una serie, debe añadir signos de puntuación a la serie de un modo concreto.

Algunas de las propiedades que se pueden establecer en las páginas de propiedades son series de caracteres, en concreto, las propiedades **Descripción**, **Nombre de clúster** y **Lista de nombres de clúster**.

Si desea incluir ciertos caracteres (espacio, coma (,), comillas simples (' ') y comillas dobles (" ")), debe añadir signos de puntuación a la serie de caracteres de forma especial.

Añada los signos de puntuación a la serie de caracteres **Descripción** como se indica a continuación:

- Para entrar una descripción sin comas ni comillas, simplemente escriba la serie de caracteres. Por ejemplo, Mi cola
- Para incluir una coma en una descripción, ponga entre comillas simples o dobles toda la serie de caracteres. Por ejemplo, "Cuidado, esta cola es de John"
- Si desea incluir comillas, ponga la serie de caracteres entre la serie en el otro tipo de comillas o repita las comillas dos veces. Por ejemplo, "Cuidado, esta es la cola ""especial"" de John"

Añada los signos de puntuación a las propiedades **Nombre de clúster** y **Lista de nombres** como se indica a continuación:

- En los nombres de clúster, no utilice espacios ni comas. Utilice el guión bajo (_) en su lugar. Por ejemplo, clúster_1
- Escriba las listas de nombres de clúster separadas por espacios o por comas. Por ejemplo, clúster_1 clúster_2 clúster_3,clúster_4 Cuando se visualiza la lista nombres, los delimitadores son todos comas, sin espacios. Por lo que el ejemplo tendría el siguiente aspecto: clúster_1,clúster_2,clúster_3,clúster_4

Identificación de suscripciones durables para el tema SYSTEM.FTE

Si su empresa está utilizando el plugin Managed File Transfer, que se proporciona con IBM MQ Explorer, puede utilizar el plugin para supervisar varias características en su red de transferencia de archivos gestionada.

Si el plugin se ha configurado para utilizar una suscripción duradera al tema SYSTEM.FTE en el gestor de colas de coordinación, dicha suscripción tendrá un nombre exclusivo que le permitirá identificar la instancia de IBM MQ Explorer y el usuario que la ha creado.

El nombre de la suscripción que utiliza el plugin de Managed File Transfer siempre tiene el formato siguiente:

MQExplorer_MFT_Plugin_hostname_UUID

Donde *hostname* es el nombre del sistema donde se ejecuta el IBM MQ Explorer que ha creado la suscripción, y *UUID* es un identificador exclusivo para el usuario y la instancia de IBM MQ Explorer.

El plug-in Managed File Transfer persiste el nombre de la suscripción duradera que está utilizando en un archivo denominado `dialog_settings.xml`, que se puede encontrar en el directorio siguiente:

- **Windows** `User_home\IBM\WebSphereMQ\workspace-installation_name\.metadata\.plugins\com.ibm.wmqfte.explorer\`
- **Linux** `$HOME/IBM/WebSphereMQ/workspace-installation_name/.metadata/.plugins/com.ibm.wmqfte.explorer`

Dentro de este archivo, busque la sección **UI_SETTINGS_SUBSCRIPTIONS**, donde debería ver el nombre de suscripción después del atributo *valor*. El código siguiente es un ejemplo de lo que se visualiza:

```
<xml version="1.0" encoding="UTF-8"?>
<section name = "Workbench">
  <section name = "UI_SETTINGS_TRANSFER_LOG">
    <item key = "LOCALE" value="en">
      <list key = "COLUMNS">
        <item value = ""/>
        <item value = "Source"/>
        <item value = "Destination"/>
        <item value = "Completion State"/>
        <item value = "Owner"/>
      </list>
    </section>
    <section name = "UI_SETTINGS_SUBSCRIPTIONS">
      <item key = "LOG_SUBNAME" value= "MQExplorer_MFT_Plugin_host1_a14d17fe-58ff-430b-
bae5-5a944917f537"/>
    </section>
    <section name = "TRANSFER_PROGRESS_VIEW_SETTINGS">
      <item key = "LOCALE" value="en">
        <list key = "COLUMNS">
          <item value = ""/>
          <item value = "Source"/>
          <item value = "Destination"/>
          <item value = "Current File"/>
          <item value = "File Number"/>
          <item value = "Progress"/>
          <item value = "Rate"/>
          <item value = "Started"/>
        </list>
      </section>
    </section>
  </section>
</xml>
```

Nota: Si utiliza IBM MQ Explorer para supervisar varias redes de transferencias de archivo gestionadas, se utiliza el mismo nombre de suscripción duradera para cada una de las suscripciones duraderas creadas.

Por ejemplo, si gestiona dos redes de Managed File Transfer, y los nombres de los gestores de colas de coordinación son *su_IDFTEQM* y *su_IDMFTQM* respectivamente, utilice el plugin Managed File Transfer para ver las suscripciones para cada gestor de colas de coordinación.

En el panel IBM MQ Explorer Navegador, expanda el menú desplegable **Queue Managers** y verá los dos gestores de colas de coordinación, *your_IDFTEQM* y *your_IDMFTQM*.

Expanda el desplegable de cada uno de estos gestores de colas y verá una lista de objetos para cada gestor de colas, incluido **Subscriptions**. Si, a su vez, pulsa **Subscriptions** para cada uno de estos gestores de colas y visualiza el panel de contenido, verá que cada gestor de colas contiene suscripciones duraderas al tema SYSTEM.FTE con el nombre: *MQExplorer_MFT_Plugin_host1_a14d17fe-58ff-430b-bae5-5a944917f537*

Esto indica que las dos suscripciones duraderas las está utilizando el mismo usuario, que utiliza el plugin Managed File Transfer en un sistema con el nombre de host *host1*.

Ampliación de IBM MQ Explorer

Puede ampliar IBM MQ Explorer escribiendo uno o varios plug-ins de Eclipse.

IBM MQ Explorer está basado en Eclipse y como tal, adquiere toda su funcionalidad e información de perspectiva, mediante diversos plug-ins que se suministran con IBM MQ. Para ampliar IBM MQ Explorer, debe escribir uno o varios plug-ins de Eclipse. Mediante la escritura de un plug-in, puede ampliar la función de IBM MQ Explorer de las maneras siguientes:

- Añadir opciones de menús a los menús emergentes existentes y asociarles acciones.
- Añadir tres nodos a la vista de navegación y páginas de contenido asociadas.

Cuando escriba un plug-in, necesitará suministrar los recursos siguientes:

Un archivo `plugin.xml`

Especifique puntos de ampliación en un archivo `plugin.xml`. Utilice los puntos de ampliación para ampliar la funcionalidad de IBM MQ Explorer. Hay muchos tipos de puntos de ampliación disponibles en IBM MQ Explorer y Eclipse. Cada tipo de punto de ampliación se utiliza para ampliar IBM MQ Explorer de una manera diferente. La mayoría de puntos de ampliación están asociados con un archivo de archivado Java (JAR). Para obtener más información sobre los puntos de ampliación disponibles, consulte el apartado [“Utilización de puntos de ampliación”](#) en la página 614.

Un conjunto de archivos de archivado Java (JAR)

Escriba clases que implementen la funcionalidad especificada por los puntos de ampliación que ha declarado en el archivo `plugin.xml`. Empaquete las clases en los archivos JAR, de forma que cada archivo JAR esté asociado al menos con un punto de ampliación.

IBM MQ proporciona plug-ins de Eclipse de ejemplo denominados `simple` y `menu`. El plug-in `simple` utiliza todos los puntos de ampliación suministrados en IBM MQ Explorer para ampliar el Explorador de una serie de maneras básicas. El plug-in `simple` se puede utilizar como base para escribir sus propios plug-ins de Eclipse. Para obtener instrucciones sobre cómo importar el plug-in `simple`, consulte el apartado [“Escribir un plug-in de Eclipse para IBM MQ Explorer”](#) en la página 614.

La información sobre cómo escribir plug-ins de Eclipse está disponible en la publicación *Platform Plug-in Developers Guide*, que se encuentra en la ayuda en línea de Eclipse. Consulte <https://help.eclipse.org/latest/index.jsp?nav=%2F2> para obtener más información.

Conceptos relacionados

[“Escribir un plug-in de Eclipse para IBM MQ Explorer”](#) en la página 614

Cómo escribir un plug-in de Eclipse para IBM MQ Explorer utilizando los puntos de ampliación disponibles para ampliar las funciones de IBM MQ Explorer.

[“Aplicación de plug-ins a IBM MQ Explorer”](#) en la página 619

Puede ejecutar un plug-in con IBM MQ Explorer desde el entorno de trabajo de Eclipse, o bien aplicar actualizaciones de un plug-in a IBM MQ Explorer de forma permanente.

Importación de los plug-ins de Eclipse de ejemplo

Instrucciones sobre cómo importar los plug-ins de Eclipse de ejemplo.

Para importar los plug-ins de Eclipse de ejemplo, realice los pasos siguientes:

1. Instale IBM MQ Explorer en un entorno de Eclipse, tal como se describe en [“Instalación de IBM MQ Explorer en entornos Eclipse”](#) en la página 13
2. Abra la perspectiva **Desarrollo de plug-ins**.
3. Abra **Archivo > Importar** para abrir el asistente de importación.

En el asistente de importación, realice los pasos siguientes:

- a. Pulse **Desarrollo de plug-ins > Plug-ins y fragmentos**.

- b. Marque el recuadro de selección **Proyectos con carpetas de origen** y pulse **Siguiente**.
 - c. Seleccione una o más de las opciones siguientes:
 - com.ibm.mq.explorer.sample.simple
 - com.ibm.mq.explorer.sample.menus
 - com.ibm.mq.explorer.jmsadmin.sample.menus
 - com.ibm.mq.explorer.tests.sample
 - d. Pulse el botón **Añadir** y luego pulse **Finalizar**.
4. Si ha seleccionado com.ibm.mq.explorer.tests.sample en el paso anterior, debe volver al asistente de importación y completar los pasos siguientes:
- a. Pulse **Desarrollo de plug-ins > Plug-ins y fragmentos**.
 - b. Marque el recuadro de selección **Proyectos binarios** y pulse **Siguiente**.
 - c. Seleccione el plug-in com.ibm.mq.runtime.
 - d. Pulse el botón **Añadir** y luego pulse **Finalizar**.
- Ya ha importado los plug-ins de Eclipse de ejemplo.

Escribir un plug-in de Eclipse para IBM MQ Explorer

Cómo escribir un plug-in de Eclipse para IBM MQ Explorer utilizando los puntos de ampliación disponibles para ampliar las funciones de IBM MQ Explorer.

Nota: Se supone que conoce los requisitos previos que se detallan en el apartado [“Ampliación de IBM MQ Explorer”](#) en la página 613.

Para escribir un plug-in de Eclipse para IBM MQ Explorer, debe utilizar los puntos de ampliación disponibles para ampliar la funcionalidad de IBM MQ Explorer. Se describen los puntos de ampliación más comunes, que van acompañados de una serie de extracciones de código del plug-in simple para proporcionar ejemplos de implementación básica. Es preciso que importe el plug-in simple si desea acceder al código que contiene. Para obtener instrucciones sobre cómo importar el plug-in simple, consulte el apartado [“Importación de los plug-ins de Eclipse de ejemplo”](#) en la página 613.

El entorno en el que IBM MQ Explorer está ampliado es una interfaz a base de sucesos. Por ejemplo, cuando un punto de ampliación de registro se extiende con una instancia de una clase escrita por el usuario que amplía la interfaz IExplorerNotify, se devolverá la llamada a la clase escrita por el usuario cuando se produzca un suceso. Por ejemplo, cuando se crea un gestor de colas. Muchas de estas notificaciones incluyen MQExtObject como uno de sus argumentos. Un MQExtObject se relaciona con el objeto de IBM MQ que ha causado el suceso. Una clase escrita por el usuario puede llamar a cualquier método público MQExtObject para realizar averiguaciones sobre el objeto.

La interfaz IExplorerNotify, el MQExtObject asociado y otras definiciones externas se describen en la documentación de IBM MQ Explorer Javadoc. Para obtener información sobre cómo acceder a la documentación de IBM MQ Explorer Javadoc, consulte [“Consulta de API”](#) en la página 619.

Conceptos relacionados

[“Utilización de puntos de ampliación”](#) en la página 614

Instrucciones sobre cómo utilizar los puntos de ampliación disponibles en los plug-ins de Eclipse para IBM MQ Explorer.

Utilización de puntos de ampliación

Instrucciones sobre cómo utilizar los puntos de ampliación disponibles en los plug-ins de Eclipse para IBM MQ Explorer.

Si desea información adicional sobre cómo utilizar los puntos de ampliación, consulte <https://help.eclipse.org/latest/index.jsp?nav=%2F2> y, a continuación, seleccione **Programmer's Guide**.

Para obtener información sobre cómo incluir un punto de extensión, consulte [Conexión con el entorno de trabajo->Puntos de extensión básicos del entorno de trabajo usando acciones en la guía de programadores.](#)

Mediante el uso de los puntos de ampliación disponibles, puede ampliar la función de IBM MQ Explorer de las maneras siguientes:

- Registre puntos de ampliación.
- Añada opciones de menús adicionales a los menús existentes y asócieles acciones.
- Añada nodos de árbol a la vista de navegación y asócieles páginas de contenido asociadas.
- Añada pestañas de propiedades a los diálogos de propiedades y asocie páginas de propiedades con ellas.

Se pueden incluir varios puntos de extensión del mismo tipo en un único plugin. Los puntos de ampliación que utilice dependerán del modo en que pretende ampliar la funcionalidad de IBM MQ Explorer. No obstante, cada plug-in para IBM MQ Explorer debe utilizar el punto de ampliación de registro.

Conceptos relacionados

[“Registrar un plug-in con IBM MQ Explorer” en la página 615](#)

Cómo utilizar el punto de ampliación de registro para registrar un plug-in con IBM MQ Explorer y habilitar la notificación de sucesos.

[“Añadir nodo de árbol” en la página 616](#)

Un punto de ampliación de nodo de árbol se utiliza para añadir un nodo del árbol a la vista de navegación y asociarlo con una página de contenido.

[“Añadir página de contenido” en la página 617](#)

Un punto de ampliación de página de contenido, se utiliza para añadir una página de contenido a la vista de contenido. Una página de contenido se puede asociar con un nodo de árbol.

[“Añadir un elemento de menú emergente” en la página 617](#)

Puede utilizar un punto de ampliación de menú emergente para añadir elementos de menú emergente a IBM MQ Explorer.

[“Añadir un separador de propiedad a un diálogo de propiedad de Eclipse” en la página 618](#)

Se utiliza un punto de ampliación de separador de propiedad para añadir un separador de propiedad a un diálogo de propiedad y una página de propiedad asociada.

Registrar un plug-in con IBM MQ Explorer

Cómo utilizar el punto de ampliación de registro para registrar un plug-in con IBM MQ Explorer y habilitar la notificación de sucesos.

El punto de extensión de registro se utiliza para lo siguiente:

- Permitir que el plug-in se registre automáticamente con IBM MQ Explorer. Cada plug-in para IBM MQ Explorer debe incluir este punto de ampliación en plugin.xml. Sin ello, cualquier función que el plug-in añade a IBM MQ Explorer no se activará.
- Permitir notificar sucesos.

El siguiente extracto de código se toma del archivo `plugin.xml` del plug-in simple y muestra una implementación básica del punto de ampliación del registro:

```
<extension
  id="com.ibm.mq.explorer.sample.simple"
  name="Simple Sample"
  point="com.ibm.mq.explorer.ui.registerplugin">
  <pluginDetails
    pluginId="com.ibm.mq.explorer.sample.simple"
    name="Simple"
    class="com.ibm.mq.explorer.sample.simple.SimpleNotify"
    enabledByDefault="true"
    description="a very simple sample plug-in to Explorer"
    vendor="IBM">
  </pluginDetails>
</extension>
```

Conceptos relacionados

“Habilitación e inhabilitación de un plug-in” en la página 616

Cómo habilitar e inhabilitar plug-ins que contienen el punto de ampliación de registro.

“Notificar sucesos” en la página 616

Dentro de IBM MQ Explorer, cuando se crea o se manipula un objeto de IBM MQ, se puede generar un objeto Java relacionado con IBM MQ.

Habilitación e inhabilitación de un plug-in

Cómo habilitar e inhabilitar plug-ins que contienen el punto de ampliación de registro.

Todos los plug-ins que contienen el punto de ampliación del registro se pueden habilitar o inhabilitar, en IBM MQ Explorer efectuando lo siguiente:

1. En la barra de herramientas de IBM MQ Explorer, pulse **Ventana -> Preferencias**.
2. Expanda **IBM MQ Explorer**.
3. Pulse **Habilitar plug-ins**.
Aparecen todos los plug-ins registrados.
4. Seleccione todos los plug-ins que se deben habilitar.
5. Pulse **Aceptar**.

Notificar sucesos

Dentro de IBM MQ Explorer, cuando se crea o se manipula un objeto de IBM MQ, se puede generar un objeto Java relacionado con IBM MQ.

Estos objetos Java se pueden utilizar para buscar el nombre, el tipo y otros atributos externalizados de un objeto de IBM MQ.

Para que se generen objetos Java, el punto de ampliación del registro debe especificar una clase. En el archivo `plugin.xml` del plug-in simple, la clase especificada es la siguiente:

```
class="com.ibm.mq.explorer.sample.simple.SimpleNotify"
```

Esta clase contiene una serie de métodos específicos de objeto. Cuando se crea o se manipula un objeto de IBM MQ, se llama al método adecuado de la clase `notify`. Esta clase se puede utilizar como base para escribir su propia clase. Para ver los métodos que esta clase ha de contener, consulte la documentación de IBM MQ Explorer Javadoc. Para obtener información sobre cómo acceder a la documentación de IBM MQ Explorer Javadoc, consulte [“Consulta de API”](#) en la página 619.

Añadir nodo de árbol

Un punto de ampliación de nodo de árbol se utiliza para añadir un nodo del árbol a la vista de navegación y asociarlo con una página de contenido.

El siguiente extracto de código se toma del archivo, `plugin.xml`, del plug-in simple y muestra una implementación básica del punto de ampliación del nodo de árbol:

```
<extension
  id="com.ibm.mq.explorer.samples.simpleTreeNode"
  name="SimpleTreeNode"
  point="com.ibm.mq.explorer.ui.addtreenode">
  <treeNode
    pluginId="com.ibm.mq.explorer.sample.simple"
    name="com.ibm.mq.explorer.sample.simple"
    class="com.ibm.mq.explorer.sample.simple.SimpleTreeNodeFactory"
    treeNodeId="com.ibm.mq.explorer.sample.simple"
    sequence="888">
  </treeNode>
</extension>
```

Además de declarar el punto de ampliación de nodo del árbol en `plugin.xml`, se necesitan las clases siguientes:

- Una clase que contenga un método que compruebe el ID de cualquier nodo de árbol entrantes para determinar si hay que añadirle subnodos. Esta clase debe implementar `com.ibm.mq.explorer.ui.extensions.ITreeNodeFactory` e `IExecutableExtension`. Para ver los métodos que esta clase ha de contener, consulte la documentación de IBM MQ Explorer Javadoc. Para obtener información sobre cómo acceder a la documentación de IBM MQ Explorer Javadoc, consulte [“Consulta de API”](#) en la página 619.

En el plug-in simple, está disponible un ejemplo de trabajo de esta clase, denominado `SimpleTreeNodeFactory.java`.

- Una clase que contenga métodos que devuelvan información sobre cualquier nodo del árbol nuevo como, por ejemplo, ID y la clase de página de contenido asociada. Esta clase debe ampliar `com.ibm.mq.ui.extensions.TreeNode`. Para ver los métodos que esta clase ha de contener, consulte IBM MQ Explorer Javadoc.

En el plug-in simple, está disponible un ejemplo de trabajo de esta clase, denominado `SimpleTreeNode.java`.

Añadir página de contenido

Un punto de ampliación de página de contenido, se utiliza para añadir una página de contenido a la vista de contenido. Una página de contenido se puede asociar con un nodo de árbol.

El siguiente extracto de código se toma del archivo `plugin.xml` del plug-in simple y muestra una implementación básica del punto de ampliación de la página de contenido:

```
<extension
  id="com.ibm.mq.explorer.sample.simpleContentPage"
  name="Simple ContentPage"
  point="com.ibm.mq.explorer.ui.addcontentpage">
  <contentPage
    pluginId="com.ibm.mq.explorer.sample.simple"
    name="com.ibm.mq.explorer.sample.simple"
    class="com.ibm.mq.explorer.sample.simple.SimpleContentPageFactory"
    contentPageId="com.ibm.mq.explorer.sample.simple">
  </contentPage>
</extension>
```

Además de declarar el punto de ampliación de la página de contenido en `plugin.xml`, se necesitan las clases siguientes:

- Una clase que contenga métodos que realizan una serie de funciones tales como devolver el ID de página de contenido, crear la página de contenido y definir el objeto para dibujar la página. Esta clase debe ampliar `com.ibm.mq.ui.extensions.ContentPage`. La clase `com.ibm.mq.explorer.ui.extensions.ContentTitleBar` se puede utilizar para crear un título para que la página de contenido sea coherente con las demás páginas de contenido en IBM MQ Explorer. Para ver los métodos que esta clase ha de contener, consulte la documentación de IBM MQ Explorer Javadoc. Para obtener información sobre cómo acceder a la documentación de IBM MQ Explorer Javadoc, consulte [“Consulta de API”](#) en la página 619.

En el plug-in simple, está disponible un ejemplo de trabajo de esta clase, denominado `SimpleContentPage.java`.

- Una clase que contenga un método que devuelve una instancia de la clase que amplía `ContentPage`. Esta clase debe implementar `com.ibm.mq.explorer.ui.extensions.IContentPageFactory`, e `IExecutableExtension`. Para ver los métodos que esta clase ha de contener, consulte la documentación de IBM MQ Explorer Javadoc.

En el plug-in simple, está disponible un ejemplo de trabajo de esta clase, denominado `SimpleContentPageFactory.java`.

Añadir un elemento de menú emergente

Puede utilizar un punto de ampliación de menú emergente para añadir elementos de menú emergente a IBM MQ Explorer.

El siguiente extracto de código se toma del archivo `plugin.xml`, que puede encontrar en el plugin simple, y muestra una implementación básica del punto de ampliación del menú emergente:

```
<extension
  id="com.ibm.mq.explorer.sample.simple.object1"
  name="Object1"
  point="org.eclipse.ui.popupMenus">
  <objectContribution
    objectClass="com.ibm.mq.explorer.ui.extensions.MQExtObject"
    id="com.ibm.mq.explorer.sample.simple.obj1">
    <visibility>
      <and>
        <pluginState
          value="activated"
          id="com.ibm.mq.explorer.ui">
        </pluginState>
        <objectClass
          name="com.ibm.mq.explorer.ui.extensions.MQExtObject">
        </objectClass>
        <objectState
          name="PluginEnabled"
          value="com.ibm.mq.explorer.sample.simple">
        </objectState>
      </and>
    </visibility>
    <action
      label="Simple: Sample action on any MQExtObject"
      class="com.ibm.mq.explorer.sample.simple.MenuActions"
      menubarPath="additions"
      id="com.ibm.mq.explorer.sample.simple.obj.action1">
    </action>
  </objectContribution>
</extension>
```

Puede añadir elementos de menú utilizando el punto de ampliación de Eclipse Platform `org.eclipse.ui.popupMenus`. El atributo `<visibility>` del extracto anterior contiene los elementos que controlan las condiciones bajo las que se visualiza el elemento de menú emergente. Estas condiciones incluyen pruebas sobre el estado del plug-in, el tipo de objeto y el estado del objeto. Por ejemplo, se puede visualizar un elemento de menú de contenido para colas locales únicamente o para gestores de colas remotas únicamente.

Añadir un separador de propiedad a un diálogo de propiedad de Eclipse

Se utiliza un punto de ampliación de separador de propiedad para añadir un separador de propiedad a un diálogo de propiedad y una página de propiedad asociada.

El siguiente extracto de código se toma del archivo `plugin.xml`, del plug-in simple, y muestra una implementación básica del punto de ampliación de la pestaña Propiedades:

```
<extension
  id="com.ibm.mq.explorer.samples.simplePropertyTab"
  name="Simple Property Tab"
  point="com.ibm.mq.explorer.ui.addpropertytab">
  <propertyTab
    class="com.ibm.mq.explorer.sample.simple.SimplePropertyTabFactory"
    objectId="com.ibm.mq.explorer.queuemanager"
    pluginId="com.ibm.mq.explorer.sample.simple"
    name="com.ibm.mq.explorer.sample.simple"
    propertyTabId="com.ibm.mq.explorer.sample.simple.propertyTab"
    propertyTabName="Simple Sample Property Tab"/>
</extension>
```

Además de declarar el punto de ampliación de la pestaña Propiedades en `plugin.xml`, se necesitan las clases siguientes:

- Una clase que contiene un método que crea y devuelve una página de propiedad que se visualizará cuando un usuario pulse en el separador de propiedad. Esta clase debe implementar `com.ibm.mq.explorer.ui.extensions.IPropertyTabFactory`. Para ver los métodos que esta clase ha de contener, consulte la documentación de IBM MQ Explorer Javadoc. Para obtener información sobre cómo acceder a la documentación de IBM MQ Explorer Javadoc, consulte [“Consulta de API”](#) en la [página 619](#).

En el plug-in simple, está disponible un ejemplo de trabajo de esta clase, denominado SimpleContentPageFactory.java.

- Una clase utilizada para crear la página de propiedades debe ampliar com.ibm.mq.ui.extensions.PropertyPage. Para ver los métodos que esta clase ha de contener, consulte la documentación de IBM MQ Explorer Javadoc.

En el plug-in simple, está disponible un ejemplo de trabajo de esta clase, denominado SimplePropertyPage.java.

Aplicación de plug-ins a IBM MQ Explorer

Puede ejecutar un plug-in con IBM MQ Explorer desde el entorno de trabajo de Eclipse, o bien aplicar actualizaciones de un plug-in a IBM MQ Explorer de forma permanente.

Para ejecutar plug-ins con IBM MQ Explorer desde el entorno de trabajo de Eclipse, realice los pasos siguientes:

1. Seleccione el plug-in en el Explorador de paquetes.
2. Pulse **Ejecutar > Ejecutar como > Aplicación de Eclipse**.
Se abre un nuevo entorno de trabajo de Eclipse.
3. En el nuevo entorno de trabajo de Eclipse, abra la perspectiva IBM MQ Explorer.
4. En la sección **Preferencias de Explorer**, seleccione la página "Habilitar plug-ins" y habilite el o los plug-ins de ejemplo relevantes.

Para aplicar actualizaciones de forma permanente a IBM MQ Explorer proporcionadas por un plug-in, realice los pasos siguientes:

1. Con un navegador de archivos, busque el archivo de plug-in que proporciona las extensiones de funcionalidad a IBM MQ Explorer.
2. Copie el archivo de plug-in y péguelo en MQExplorer\eclipse\dropins en el directorio de instalación de IBM MQ. Por ejemplo, en las plataformas Windows: C:\Program Files\IBM\WebSphere MQ\ o /opt/mqm en Linux x86-64.
3. Reinicie IBM MQ Explorer.

Las actualizaciones proporcionadas por el plug-in se aplican a IBM MQ Explorer.

Consulta de API

Información de referencia del API De IBM MQ Explorer.

La información de referencia del API solo está disponible en el IBM MQ Explorer instalado.

Para acceder a esta información, lance IBM MQ Explorer y luego visite este tema en la documentación de la ayuda incluida.

Avisos

Esta información se desarrolló para los productos y servicios que se comercializan en Estados Unidos. Puede que IBM no ofrezca los productos, servicios o dispositivos a los que hace referencia esta información en otros países. Consulte al representante local de IBM para obtener información sobre los productos y servicios disponibles actualmente en su zona. Las referencias a programas, productos o servicios de IBM no pretenden indicar ni implicar que sólo puedan utilizarse los productos, programas o servicios de IBM. En su lugar podrá utilizarse cualquier producto, programa o servicio equivalente que no infrinja ninguno de los derechos de propiedad intelectual de IBM. No obstante, es responsabilidad del usuario evaluar y verificar el funcionamiento de cualquier producto, programa o servicio no IBM.

IBM puede tener patentes o solicitudes de patentes en trámite que afecten a los temas tratados en esta información. La posesión de esta información no confiere ninguna licencia sobre dichas patentes. Puede enviar consultas sobre licencias, por escrito, a:

- IBM Director of Licensing
- IBM Corporation
- North Castle Drive
- Armonk, NY 10504-1785
- EE.UU.

Para consultas sobre licencias relacionadas con información de doble byte (DBCS), póngase en contacto con el Departamento de propiedad intelectual de IBM de su país o envíe las consultas por escrito a:

Licencias de Propiedad Intelectual
Ley de Propiedad intelectual y legal
IBM Japan, Ltd.
19-21, Nihonbashi-Hakozakicho, Chuo-ku
Tokio 103-8510, Japón

El párrafo siguiente no se aplica en el Reino Unido o cualquier otro país donde dichas disposiciones son incompatibles con la legislación local: INTERNATIONAL BUSINESS MACHINES CORPORATION PROPORCIONA ESTA PUBLICACIÓN "TAL CUAL" SIN NINGÚN TIPO DE GARANTÍA, NI EXPLÍCITA O IMPLÍCITA, INCLUYENDO, PERO SIN LIMITARSE A, LAS GARANTÍAS IMPLÍCITAS DE NO INFRACCIÓN, COMERCIABILIDAD O IDONEIDAD PARA UNA FINALIDAD DETERMINADA. Algunos estados no permiten la declaración de limitación de responsabilidad de garantías explícitas o implícitas en determinadas transacciones, por lo que esta declaración puede no aplicarse a usted.

Esta información puede contener imprecisiones técnicas o errores tipográficos. La información aquí contenida está sometida a modificaciones periódicas, las cuales se incorporarán en nuevas ediciones de la información. IBM puede mejorar y/o modificar el producto(s) y/o programa(s) descritos en esta información en cualquier momento y sin previo aviso.

Cualquier referencia en esta información a sitios web que no son de IBM se realiza por razones prácticas y de ninguna manera sirve como un respaldo de dichos sitios web. Los materiales de dichos sitios web no forman parte de este producto de IBM y la utilización de los mismos será por cuenta y riesgo del usuario.

IBM puede utilizar o distribuir la información que se le suministre de cualquier modo que considere adecuado sin incurrir por ello en ninguna obligación con el remitente.

Los titulares de licencias de este programa que deseen información del mismo con el fin de permitir: (i) el intercambio de información entre los programas creados de forma independiente y otros programas (incluido este) y (ii) el uso mutuo de la información intercambiada, deben ponerse en contacto con:

- IBM United Kingdom Laboratories,
- Mail Point 151,
- Hursley Park,
- Winchester,
- Hampshire,
- Inglaterra
- SO21 2JN.

Dicha información puede estar disponible, sujeta a los términos y condiciones apropiados, incluyendo, en algunos casos, el pago de una cantidad.

El programa bajo licencia descrito en este documento y todo el material con licencia disponible se proporcionan bajo los términos de IBM Customer Agreement, IBM International Programming License Agreement o cualquier otro acuerdo equivalente entre IBM y el cliente.

La información relativa a productos que no son de IBM se obtuvo de los proveedores de esos productos, sus anuncios publicados u otras fuentes de disponibilidad pública. IBM no ha comprobado estos productos y no puede confirmar la precisión de su rendimiento, compatibilidad o alguna reclamación relacionada con productos que no sean de IBM. Todas las preguntas sobre las prestaciones de productos que no son de IBM deben dirigirse a los proveedores de dichos productos.

Este documento contiene ejemplos de datos e informes que se utilizan diariamente en la actividad de la empresa. Para ilustrar los ejemplos de la forma más completa posible, éstos incluyen nombres de personas, empresas, marcas y productos. Todos estos nombres son ficticios y cualquier similitud con los nombres y direcciones utilizados por una empresa real es puramente casual.

LICENCIA DE DERECHOS DE AUTOR:

Esta información contiene programas de aplicación de ejemplo en lenguaje fuente que ilustran técnicas de programación en diversas plataformas operativas. Puede copiar, modificar y distribuir estos programas de ejemplo de cualquier forma sin pagar ninguna cuota a IBM para fines de desarrollo, uso, marketing o distribución de programas de aplicación que se ajusten a la interfaz de programación de aplicaciones para la plataforma operativa para la que se han escrito los programas de ejemplo. Los ejemplos no se han probado minuciosamente bajo todas las condiciones. IBM, por tanto, no puede garantizar la fiabilidad, servicio o funciones de estos programas. Puede copiar, modificar y distribuir estos programas de ejemplo de cualquier forma sin pagar ninguna cuota a IBM para fines de desarrollo, uso, marketing o distribución de programas de aplicación que se ajusten a las interfaces de programación de aplicaciones de IBM.

Marcas registradas

Las siguientes marcas registradas pertenecen a International Business Machines Corporation en los Estados Unidos y/o en otros países:

- IBM
- AIX
- CICS
- Db2
- IMS
- MQ
- MQSeries
- MVS/ESA
- VSE/ESA
- OS/390
- OS/400
- FFST
- First Failure Support Technology
- Websphere
- z/OS
- i5/OS

Windows es una marca registrada de Microsoft Corporation en Estados Unidos y en otros países.

UNIX es una marca registrada de Open Group en Estados Unidos y en otros países.

Linux es una marca registrada de Linus Torvalds en Estados Unidos y/o en otros países.

Otros nombres de empresas, productos o servicios pueden ser marcas registradas o marcas de servicio de terceros.

Avisos

Esta información se ha desarrollado para productos y servicios ofrecidos en los Estados Unidos.

Es posible que IBM no ofrezca los productos, servicios o las características que se tratan en este documento en otros países. Consulte al representante local de IBM para obtener información sobre los productos y servicios disponibles actualmente en su zona. Las referencias a programas, productos o servicios de IBM no pretenden indicar ni implicar que sólo puedan utilizarse los productos, programas o servicios de IBM. En su lugar podrá utilizarse cualquier producto, programa o servicio equivalente que no infrinja ninguno de los derechos de propiedad intelectual de IBM. No obstante, es responsabilidad del usuario evaluar y verificar el funcionamiento de cualquier producto, programa o servicio no IBM.

IBM puede tener patentes o solicitudes de patentes pendientes que cubran el tema principal descrito en este documento. El suministro de este documento no le otorga ninguna licencia sobre estas patentes. Puede enviar consultas sobre licencias, por escrito, a:

IBM Director
of Licensing
IBM Corporation
North Castle Drive
Armonk, NY 10504-1785
U.S.A.

Para consultas sobre licencias relacionadas con información de doble byte (DBCS), póngase en contacto con el Departamento de propiedad intelectual de IBM de su país o envíe las consultas por escrito a:

Licencias de Propiedad Intelectual
Ley de Propiedad intelectual y legal
IBM Japan, Ltd.
19-21, Nihonbashi-Hakozakicho, Chuo-ku
Tokio 103-8510, Japón

El párrafo siguiente no se aplica al Reino Unido ni a ningún otro país donde estas disposiciones contradigan la legislación vigente: INTERNATIONAL BUSINESS MACHINES CORPORATION PROPORCIONA ESTA PUBLICACIÓN "TAL CUAL" SIN NINGÚN TIPO DE GARANTÍA, YA SEA EXPLÍCITA O IMPLÍCITA, INCLUYENDO, PERO SIN LIMITARSE A, LAS GARANTÍAS IMPLÍCITAS DE NO INCUMPLIMIENTO, COMERCIALIZABILIDAD O IDONEIDAD PARA UNA FINALIDAD DETERMINADA. Algunas legislaciones no contemplan la exclusión de garantías, ni implícitas ni explícitas, en determinadas transacciones, por lo que puede haber usuarios a los que no les afecte dicha norma.

Esta información puede contener imprecisiones técnicas o errores tipográficos. La información aquí contenida está sometida a cambios periódicos; tales cambios se irán incorporando en nuevas ediciones de la publicación. IBM puede efectuar mejoras y/o cambios en los productos y/o programas descritos en esta publicación en cualquier momento y sin previo aviso.

Cualquier referencia en esta información a sitios web que no son de IBM se realiza por razones prácticas y de ninguna manera sirve como un respaldo de dichos sitios web. Los materiales de dichos sitios web no forman parte de este producto de IBM y la utilización de los mismos será por cuenta y riesgo del usuario.

IBM puede utilizar o distribuir cualquier información que el usuario le proporcione del modo que considere apropiado sin incurrir por ello en ninguna obligación con respecto al usuario.

Los titulares de licencias de este programa que deseen información del mismo con el fin de permitir: (i) el intercambio de información entre los programas creados de forma independiente y otros programas (incluido este) y (ii) el uso mutuo de la información intercambiada, deben ponerse en contacto con:

IBM Corporation
Software Interoperability Coordinator, Department 49XA
3605 Highway 52 N

Rochester, MN 55901
U.S.A.

Dicha información puede estar disponible, sujeta a los términos y condiciones apropiados, incluyendo, en algunos casos, el pago de una cantidad.

El programa bajo licencia que se describe en esta información y todo el material bajo licencia disponible para el mismo lo proporciona IBM bajo los términos del Acuerdo de cliente de IBM, el Acuerdo de licencia de programas internacional de IBM o cualquier acuerdo equivalente entre las partes.

Los datos de rendimiento incluidos en este documento se han obtenido en un entorno controlado. Por consiguiente, los resultados obtenidos en otros entornos operativos pueden variar de manera significativa. Es posible que algunas mediciones se hayan realizado en sistemas en nivel de desarrollo y no existe ninguna garantía de que estas mediciones serán las mismas en sistemas disponibles generalmente. Además, algunas mediciones pueden haberse estimado por extrapolación. Los resultados reales pueden variar. Los usuarios de este documento deben verificar los datos aplicables a su entorno específico.

La información relativa a productos que no son de IBM se obtuvo de los proveedores de esos productos, sus anuncios publicados u otras fuentes de disponibilidad pública. IBM no ha comprobado estos productos y no puede confirmar la precisión de su rendimiento, compatibilidad o alguna reclamación relacionada con productos que no sean de IBM. Las preguntas relacionadas con las posibilidades de los productos que no sean de IBM deben dirigirse a los proveedores de dichos productos.

Todas las declaraciones relacionadas con una futura intención o tendencia de IBM están sujetas a cambios o se pueden retirar sin previo aviso y sólo representan metas y objetivos.

Este documento contiene ejemplos de datos e informes que se utilizan diariamente en la actividad de la empresa. Para ilustrar los ejemplos de la forma más completa posible, éstos incluyen nombres de personas, empresas, marcas y productos. Todos estos nombres son ficticios y cualquier similitud con los nombres y direcciones utilizados por una empresa real es puramente casual.

LICENCIA DE COPYRIGHT:

Esta información contiene programas de aplicación de ejemplo en lenguaje fuente que ilustran técnicas de programación en diversas plataformas operativas. Puede copiar, modificar y distribuir estos programas de ejemplo de cualquier forma sin pagar ninguna cuota a IBM para fines de desarrollo, uso, marketing o distribución de programas de aplicación que se ajusten a la interfaz de programación de aplicaciones para la plataforma operativa para la que se han escrito los programas de ejemplo. Los ejemplos no se han probado minuciosamente bajo todas las condiciones. IBM, por tanto, no puede garantizar la fiabilidad, servicio o funciones de estos programas.

Puede que si visualiza esta información en copia software, las fotografías e ilustraciones a color no aparezcan.

Información acerca de las interfaces de programación

La información de interfaz de programación, si se proporciona, está pensada para ayudarle a crear software de aplicación para su uso con este programa.

Este manual contiene información sobre las interfaces de programación previstas que permiten al cliente escribir programas para obtener los servicios de WebSphere MQ.

Sin embargo, esta información puede contener también información de diagnóstico, modificación y ajustes. La información de diagnóstico, modificación y ajustes se proporciona para ayudarle a depurar el software de aplicación.

Importante: No utilice esta información de diagnóstico, modificación y ajuste como interfaz de programación porque está sujeta a cambios.

Marcas registradas

IBM, el logotipo de IBM , ibm.com, son marcas registradas de IBM Corporation, registradas en muchas jurisdicciones de todo el mundo. Hay disponible una lista actual de marcas registradas de IBM en la web en "Copyright and trademark information"www.ibm.com/legal/copytrade.shtml. Otros nombres de productos y servicios pueden ser marcas registradas de IBM o de otras empresas.

Microsoft y Windows son marcas registradas de Microsoft Corporation en EE.UU. y/o en otros países.

UNIX es una marca registrada de Open Group en Estados Unidos y en otros países.

Linux es una marca registrada de Linus Torvalds en Estados Unidos y en otros países.

Este producto incluye software desarrollado por Eclipse Project (<http://www.eclipse.org/>).

Java y todas las marcas registradas y logotipos son marcas registradas de Oracle o sus afiliados.



Número Pieza:

(1P) P/N: